

SRE 3000
SRE 4600

INSTRUCTIONS

FRANCAIS	2
ENGLISH	31
NEDERLANDS	60
ESPAÑOL	86
ITALIANO	112

RECAPITULATIF DES AVERTISSEMENTS

IMPORTANT-DANGER-AVERTISSEMENT

- ? Assurez-vous que votre appareil est éteint avant d'aller dormir ou de quitter la maison. (p. 6)
- ? Utilisez toujours du combustible liquide pour appareil mobile de chauffage (p. 7)
- ? Éteignez votre appareil lors du remplissage de combustible (p. 7)
- ? Vérifiez qu'il n'y ait aucune fuite de combustible. (p. 7)
- ? Ne touchez jamais la sortie d'air chaud pendant le fonctionnement ou directement après arrêt. (p. 7).
- ? Emplacement et stockage de l'appareil (p. 8)
- ? Nous vous conseillons très fortement l'utilisation de la TOSAINE ou, pour encore moins d'odeurs, de la TOSAINE PLUS, seuls combustibles dont nous garantissons la parfaite adéquation avec votre appareil. (p. 13)
- ? Vérification de la flamme à l'allumage (p. 16)
- ? Sécurité enfant (p. 21)
- ? Votre appareil est équipé de multiples sécurités dont une sécurité atmosphérique AIR SENSOR basée sur la température de la pièce chauffée. Veillez à une bonne aération de celle-ci. (p. 22)
- ? Toute intervention ou modification du système de sécurité est interdite. Outre l'annulation de votre garantie celle-ci risquerait d'entraîner une déficience du système aux dépens de votre sécurité. (p. 22)
- ? Cet appareil de chauffage ne peut jamais être utilisé dans des locaux et pièces étanches tels que : caravanes, bateaux, cabines de véhicules etc. (p. 22)
- ? Utilisez votre poêle dans une pièce suffisamment ventilée et exempte de vapeurs inflammables. (p. 22)
- ? Chaque pièce où l'appareil est utilisé, doit être munie d'une entrée d'air suffisante et d'une sortie d'air efficace (section minimale de 50 cm² pour chaque orifice). (p. 22)
- ? N'utilisez pas votre foyer dans une pièce sous-dimensionnée . (p. 22)
- ? Si le câble d'alimentation de cet appareil est endommagé, il ne doit être remplacé que par un atelier reconnu par le fabricant (ou le distributeur car des outils spéciaux sont nécessaires). (p. 22)
- ? Maintenez toujours une distance de sécurité d'un mètre minimum entre le poêle et tout objet étranger. (p. 22)
- ? N'utilisez pas votre poêle dans des pièces situées en dessous du niveau du sol. (p. 22)
- ? Dès qu'un des systèmes de sécurité s'enclenche, aérez toujours la pièce, vérifiez les causes de l'extinction et éliminez-les avant de rallumer l'appareil. (p. 22)
- ? Ne démontez jamais des parties électriques et ne les remplacez jamais avec des pièces non-standards. (p. 22)
- ? Ne démontez jamais ni la valve de contrôle de combustion, ni le système de combustion. (p. 22)
- ? Utilisez uniquement les pièces consommables d'origine disponibles chez votre distributeur local (p. 22)
- ? Vérification journalières et entretien de l'appareil (p. 23, 24 et 25)

RECAPITULATIF DE FONCTIONNEMENT

ALLUMAGE - EXTINCTION

Pour Allumer votre appareil, il suffit d'appuyer sur la touche ON, le témoin ON rouge clignote pendant le préchauffage (environ 2 minutes), un décompte se fera de 5 à 1 puis l'appareil s'allume et le témoin ON devient rouge. Le témoin d'absorption d'odeur est allumé quand l'appareil est en fonction.

L'appareil ne s'allumera pas si vous appuyez sur le bouton ON durant 5 secondes ou plus, le témoin rouge va clignoter indiquant E0. Dans ce cas, appuyez d'abord sur le bouton OFF et ensuite sur le bouton ON.

Pour éteindre votre appareil, il suffit d'appuyer sur la touche OFF, le témoin rouge s'éteint, les ventilateurs continueront à fonctionner pendant un petit moment (environ 3 minutes) pour refroidir votre appareil, le témoin d'absorption d'odeur restera allumé pendant ce cycle.

AJUSTAGE DE LA TEMPERATURE

Par défaut, votre appareil est réglé sur une température de consigne de 18°C, pour augmenter cette température, il vous suffit d'appuyer sur le bouton "+", et de la même manière pour diminuer cette température, il vous suffit d'appuyer sur la touche "-". Vous pouvez régler votre appareil entre 2°C et 30°C.

PROGRAMMATION - MODE AUTO

Pour utiliser la régulation de votre appareil, il vous suffit, d'appuyer sur la touche AUTO, le témoin AUTO s'allume. Il reste à sélectionner la température de consigne avec les touches "+" et "-". L'appareil ne se coupera pas mais ajustera sa puissance en fonction de la température de la pièce.

PROGRAMMATION THERMOSTAT - MODE SAVE

Pour utiliser le thermostat de votre appareil, il vous suffit, d'appuyer sur la touche SAVE, le témoin SAVE s'allume. Il reste à sélectionner la température de coupure du thermostat avec les touches "+" et "-". L'appareil se coupera environ 2°C après la température choisie et il se rallumera arrivé à la température choisie.

PROGRAMMATION - MODE MIN

Pour verrouiller la puissance maximum de votre appareil à une puissance de 20 kw, il vous suffit, d'appuyer sur la touche MIN, le témoin MIN s'allume. Il reste à sélectionner la température de consigne avec les touches "+" et "-". L'appareil régulera entre une puissance de 20 kw et la puissance minimum.

PROGRAMMATION DE L'HEURE

Pour régler l'heure, vous devez appuyer sur le bouton MODE, le témoin de sélection de l'heure s'allume, l'affichage digital affiche "0 : 00", par défaut. Appuyez sur les touches "+" et "-" pour régler l'heure. Pour valider l'heure, attendez quelques secondes, l'heure est enregistrée.

PROGRAMMATION DIFFEREE - MODE TIMER

Vous devez au préalable, régler l'heure, ensuite appuyez sur la touche ON (ce n'est pas nécessaire si l'appareil est en fonctionnement). Appuyez sur la touche TIMER, l'appareil s'éteint ou est éteint. L'affichage digital affiche par défaut "6 : 00", vous pouvez régler l'heure de départ avec les touches "+" et "-" comme pour le réglage de l'heure. Une fois l'heure de départ sélectionnée, attendez quelques secondes pour qu'elle soit validée.

VERROUILLAGE - SECURITE ENFANT - CHILD LOCK

Pour verrouiller l'utilisation de votre appareil, vous devez appuyer sur la touche CHILD LOCK pendant plus de 3 secondes, un BIP retenti. Pour déverrouiller, vous refaites la même chose, le témoin sécurité enfant s'éteint.

CES APPAREILS REpondent AUX EXIGENCES DE PROTECTION DE LA DIRECTIVE EUROPÉENNE 89/336/CEE RELATIVE A LA COMPATIBILITÉ ELECTROMAGNETIQUE, POUR ENVIRONNEMENT RÉSIDENTIEL, COMMERCIAL ET DE L'INDUSTRIE LEGERE.

MODE D'EMPLOI

Avant d'utiliser votre appareil, merci de lire attentivement ce manuel d'instruction afin d'utiliser votre appareil en évitant tout problème.

Après lecture, conserver ce manuel pour de futures consultations.



INDEX

Fiche NF	5
Avant emploi	
Précautions spéciales	6
Nomenclature	9
Préparation	13
Déballage	13
Préparation en vue de l'allumage et vérifications	13
Combustible à utiliser	13
Remplissage du réservoir	15
Ajustement en fonction de l'altitude	15
Pendant l'emploi	
Allumage	16
Extinction	17
Réglage de la température	18
Réglage de l'heure	19
Timer	20
Sécurité enfant	21
Entretien et autres points	
Quelques avertissements	22
Entretien	23
Entretien courant	25
Guide des problèmes	26
Remplacement de pièces et stockage	29
Spécifications	30

FICHE INFORMATIVE

La marque NF garantit
la qualité de cet article
suivant les normes françaises
Et Règlement de certification de
l'application NF 128



**CHAUFFAGES MOBILES
A COMBUSTIBLE LIQUIDE
NF 128 17/01 (appareils SRE)**

**CONFORME A LA NORME NF D 35-300 ET AUX SPECIFICATIONS
COMPLEMENTAIRES DEFINIES PAR LE REGLEMENT
DE CERTIFICATION DE L'APPLICATION NF 128**

PRINCIPALES CARACTERISTIQUES CERTIFIEES :

- Sécurité du dispositif d'allumage
- Débit calorifique
- Efficacité des dispositifs de sécurité
- Stabilité
- Contrôle de la teneur en No_x dans les produits de combustion
- Contrôle de la qualité de la combustion (absence de CO)
- Endurance
- Intermittence

CONSEILS D'UTILISATION ET D'ENTRETIEN

Se reporter à la notice jointe à l'appareil et à la plaque de sécurité sur l'appareil

Référence et numéro de lot ou de série de l'article : se reporter au produit

En cas d'insatisfaction, consultez d'abord: votre revendeur local et
si le problème subsiste, consultez :

**LIGNE PLUS SA
Synergie Park
15, rue Pierre et Marie Curie
59260 Lezennes
Fax. 03.28.800.414
Email: info@ligne-plus.com**

Si une difficulté subsistait, vous pouvez écrire au LNE
**LABORATOIRE NATIONAL D'ESSAIS
Service Certification et Conformité Technique
1, rue Gaston Boissier - 75724 PARIS CEDEX 15**

PRÉCAUTIONS SPÉCIALES

 **DANGER**

Utilisation incorrecte pouvant causer des conséquences

 **ATTENTION**

Utilisation incorrecte qui pourraient causer de graves

 **AVERTISSEMENT** Utilisation incorrecte pouvant causer des blessures



DANGER!



NE JAMAIS UTILISER DE L'ESSENCE

Ne jamais utiliser un combustible hautement volatile comme de l'essence, etc. (cela pourrait causer un incendie).

13

Utilisez toujours du combustible liquide pour appareil mobile de chauffage.



ATTENTION !



Ventiler votre pièce fréquemment

Ne jamais utiliser votre appareil de chauffage en continu sans ventilation. Ventilez votre pièce une à deux fois (une à deux minutes) par heure.

Un manque d'oxygène cause une combustion incomplète qui pourrait engendrer une intoxication au monoxyde de carbone.

Ne jamais utiliser l'appareil dans un local sans fenêtre ou mal aéré.



Ne laisser jamais des spray (insecticides, etc...) exposés à la chaleur de l'appareil. Cela pourrait accroître la pression interne du spray et causer une explosion.



Ne couvrez jamais l'arrivée d'air par des vêtements, du papier, etc. Ceci causerait une combustion anormale ou un incendie.
NE RIEN METTRE SUR L'APPAREIL.



Assurez-vous que votre appareil est éteint avant d'aller dormir ou de quitter la maison.

AVERTISSEMENTS

N'utilisez jamais votre appareil à côté de rideaux ou de quelque chose d'inflammable.



Placez votre appareil à 100 cm ou plus de tout objet

Vérifiez qu'il n'y ait aucune fuite de combustible. Verrouillez le bouchon du réservoir fermement et retournez-le afin de vérifier qu'il n'y ait aucune fuite de combustible.

Une fuite de combustible peut rapidement prendre feu.



Fuite de combustible

Ne touchez jamais la sortie d'air chaude pendant le fonctionnement ou directement après arrêt.

Tenir à distance des enfants



Partie très chaude

N'utilisez pas votre appareil s'il fonctionne anormalement. Si vous remarquez un fonctionnement anormal de votre appareil comme une odeur inhabituelle, l'apparition de flammes, de la suie ou une fuite de combustible, arrêtez d'utiliser votre appareil, débranchez la prise de courant et contactez votre revendeur ou point SAV agréé proche de chez vous.

Ne vous exposez jamais directement à la sortie d'air chaud pour une longue période.

Ceci pourrait causer une brûlure superficielle et/ou une déshydratation.

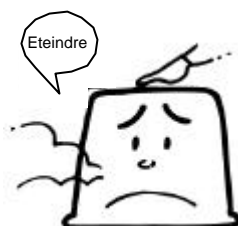

Eteignez votre appareil lors du remplissage de combustible pour appareil mobile de chauffage. Ne remplissez pas votre réservoir de combustible dans la pièce d'utilisation.

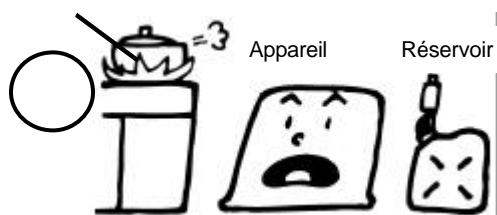

Ne tentez jamais de réparer, démonter ou entretenir votre appareil vous-même.

N'utilisez jamais votre appareil quand il est en panne ou abîmé. Une mauvaise réparation ou un mauvais entretien est dangereux.



Nettoyez l'arrivée d'air chaud et le filtre d'arrivée d'air au moins une fois par semaine.

La poussière pourrait causer une mauvaise combustion et un encrassement de votre appareil.

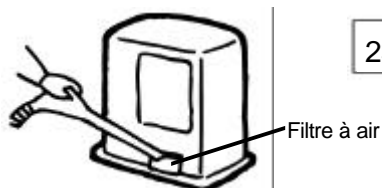

Filtre à air

Videz votre réservoir de combustible si vous n'utilisez pas votre appareil pendant une longue période. Stockez-le en position debout, jamais de biais ou sur son côté. Si vous ne respectez pas cette consigne, cela pourrait provoquer une fuite de combustible et un incendie.



PRECAUTIONS SPECIALES POUR VOTRE SECURITE



AVERTISSEMENTS

Faites attention à la fiche de courant.

- ? Ne déposez jamais votre appareil ou un objet sur le cordon d'alimentation électrique.
- ? Ecartez le cordon de la source de chaleur.

Enfoncez correctement la fiche dans la prise jusqu'à la limite possible.

- ? N'utilisez jamais une fiche abîmée ou une prise mal fixée au mur. Ceci pourrait causer un incendie.

Prenez soin de la fiche de courant.

- ? Débranchez la fiche de courant puis enlevez la poussière. De la poussière accumulée pourrait causer une mauvaise étanchéité par de l'humidité. Ceci pourrait provoquer un incendie.

Avant d'allumer votre appareil, vérifiez qu'il n'y ait rien d'inflammable autour.

Débranchez votre appareil lorsque vous ne l'utilisez pas.

- ? Vérifiez également à éteindre votre appareil lorsque vous le nettoyez ou lorsque vous le remplissez de combustible..

NE JAMAIS UTILISER VOTRE APPAREIL DANS DES ENDROITS COMME :

- ? Une surface pas à niveau ou non stable.
- ? Un espace réduit comme une cheminée ou un placard.
- ? Près d'objets instables comme une étagère.
- ? Où des gaz inflammables sont produits ou accumulés.
- ? Où personne n'est présent ou un lieu d'élevage d'animaux.
- ? Exposés au vent, comme un corridor.
- ? Où il y a beaucoup de poussière ou hautement humide.
- ? Dans une cabine de véhicule ou un bateau.
- ? Directement exposés au soleil ou où la température augmente rapidement.
- ? Où des spray ou des produits chimiques sont utilisé (chez un coiffeur, un lavoir, une usine de peinture...)
- ? En altitude, à plus de 400 mètres au dessus du niveau de la mer.

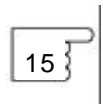

Un ajustage est nécessaire avant d'utiliser votre appareil en altitude. Voir Ajustage pour altitude

Précautions à prendre

- ? Veillez à ne disposer aucun objet ni aucun matériaux inflammables à proximité de l'appareil et respectez à cet effet les distances indiquées sur l'illustration suivante. Aucune tenture ne sera placée à proximité de l'appareil. De même, il convient de respecter une certaine distance entre l'appareil et le mur. Dans le cas contraire, l'appareil risque de surchauffer.
- ? Des objets obstruant la sortie d'air chaud, peuvent provoquer une surchauffe de l'appareil. Cette surchauffe peut engendrer une distorsion des composants plastics, ou une panne complète.

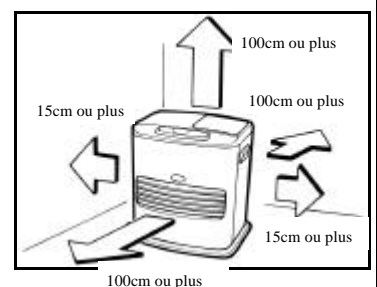

AVERTISSEMENTS!

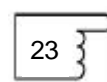

Utilisez votre appareil sur un sol résistant à la chaleur.

La chaleur peut provoquer une décoloration des tissus ou tapis ou des fissures dans les autres surfaces.

Précautions à prendre lorsque vous déplacez votre appareil.

Ne traînez pas votre appareil. Si vous le déplacez, veillez à ce qu'il soit bien éteint, que le réservoir

NOMENCLATURE

Façade

Porte du compartiment de réservoir

Panneau de contrôle

Brûleur

Fenêtre de contrôle

Grille de propulsion d'air chaud

Socle



Partie arrière:

Orifice de drainage

25

Sonde Air-Sensor

Cordon d'alimentation

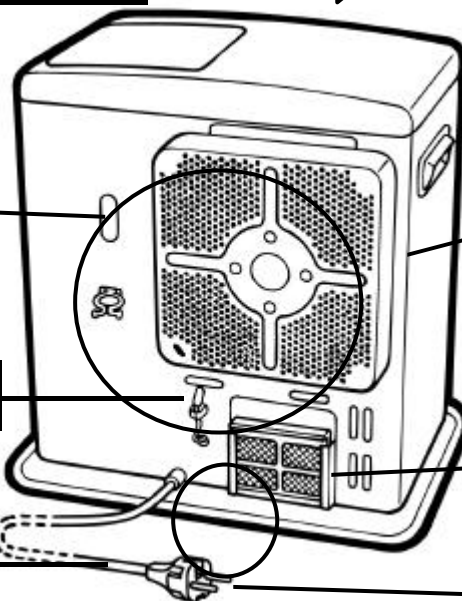

Arrivée d'air chaud

Filtre à air

Fiche électrique

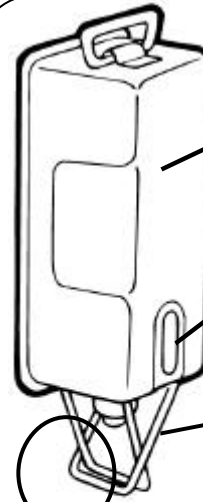

Réservoir à combustible

Jauge de contrôle de combustible

Poignée

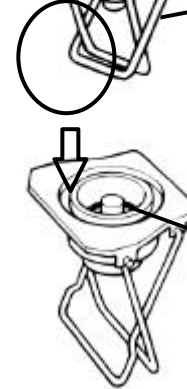

Bouchon

Joint (noir)

*Attention à ne pas perdre

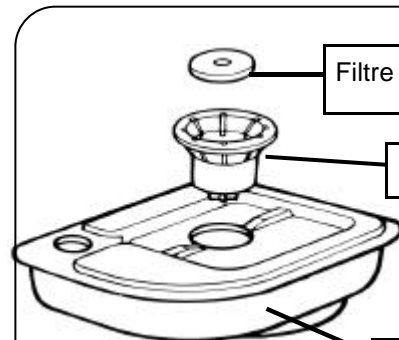

Filtre du pointeau

Pointeau

Réservoir fixe

Puissance: AC230V / Utilisez seulement :50Hz

NOMENCLATURE

Panneaux de contrôle pour SRE3000

TÉMOIN ABSORPTION D'ODEUR

Le témoin est allumé : la fonction absorption d'odeur est activée à l'allumage.

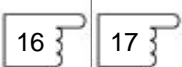

TÉMOIN TIMER

Pour la programmation de l'heure, timer ON/OFF. Le témoin est allumé : la fonction Timer est en statut attente.



BOUTON SÉCURITÉ ENFANT

Enclenche et dés enclenche la fonction sécurité enfant.



BOUTON INDICATEUR DE SÉLECTION

La température, l'heure, l'heure programmée du Timer peuvent être sélectionnés pour indication.

BOUTON OFF

Pour éteindre l'appareil

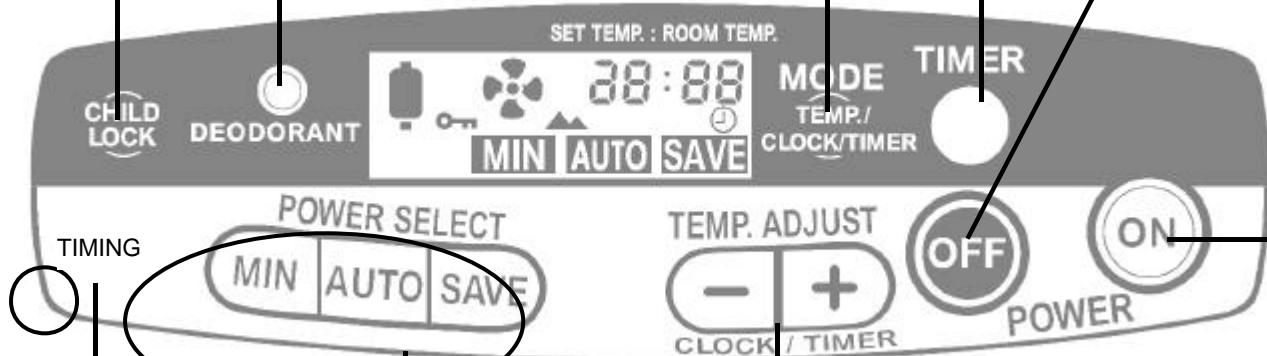

BOUTON TIMING

A utiliser pour programmer le temps de combustion désiré après que l'appareil ait été mis automatiquement en fonctionnement avec le mode timer.



A chaque pression sur la touche timing, les indications changent comme suit:

- [--h] Combustion se maintiendra
- [10h] 10 heures de combustion
- [9h] 9 heures de combustion
- ⋮
- [1h] 1 heure de combustion

BOUTON RÉGLAGE DE LA TEMPÉRATURE

A utiliser pour programmer la température désirée.
+ pour une température supérieure
- pour une température inférieure



BOUTON RÉGLAGE DE L'HEURE

A utiliser pour programmer l'heure et/ou le timer
+ pour avancer l'heure
pour reculer l'heure



BOUTONS DE SÉLECTION DE PUISSANCE.

Utilisez MIN/AUTO/SAVE suivant votre choix.



BOUTON ON (TÉMOIN ON)

A utiliser pour allumer l'appareil. Le témoin est allumé (rouge) : l'appareil est en fonction ou en préchauffage.

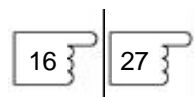

Le témoin clignote (rouge) + émet un son : La flamme s'éteint.



NOMENCLATURE

Panneaux de contrôle pour SRE4600

TÉMOIN ABSORPTION D'ODEUR

Le témoin est allumé :  
la fonction absorption d'odeur est activée à l'allumage.

TÉMOIN TIMER

Pour la programmation de l'heure, timer ON/OFF.
Le témoin est allumé : la fonction Timer est en statut attente.



BOUTON SÉCURITÉ ENFANT

Enclenche et dés enclenche la fonction sécurité enfant.



BOUTONS DE SÉLECTION DE PUISSANCE.

Utilisez MIN/AUTO/SAVE suivant votre choix.



BOUTON OFF

Pour éteindre l'appareil



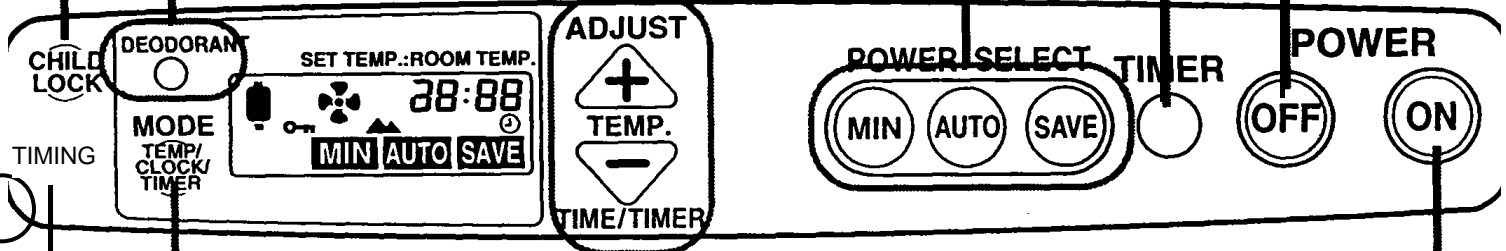

BOUTON TIMING

A utiliser pour programmer le temps de combustion désiré après que l'appareil ait été mis automatiquement en fonctionnement avec le mode timer.



A chaque pression sur la touche timing, les indications changent comme suit:

- [--h] Combustion se maintiendra
- [10h] 10 heures de combustion
- [9h] 9 heures de combustion
- ⋮
- [1h] 1 heures de combustion

BOUTON INDICATEUR DE SÉLECTION

La température, l'heure, l'heure programmée du Timer peuvent être sélectionnés pour indication.

BOUTON RÉGLAGE DE LA TEMPÉRATURE

A utiliser pour programmer la température désirée.
+ pour une température supérieure
- pour une température inférieure



BOUTON RÉGLAGE DE L'HEURE

A utiliser pour programmer l'heure et/ou le timer
+ pour avancer l'heure
pour reculer l'heure





BOUTON ON (TÉMOIN ON)

A utiliser pour allumer l'appareil.
Le témoin est allumé (rouge) : l'appareil est en fonction ou en préchauffage.

Le témoin clignote (rouge) + émet un son : La flamme s'éteint.





Indication du niveau de combustible

Clignote + émet un bruit

? L'appareil émet un bruit et le témoin combustible est allumé 30 minutes et 5 minutes avant extinction de l'appareil.

Clignote + mélodie

? L'appareil s'est éteint car il n'y a plus assez de combustible.

Indication pour la ventilation

Clignote + émet un bruit

? La pièce a besoin d'être ventilée. L'appareil émet un bruit toutes les 5 minutes jusqu'au moment où la pièce est ventilée.

Clignote + émet un bruit

? L'appareil s'est éteint car la pièce n'est pas assez ventilée.

Indicateurs digitaux

Signalent le préchauffage, les pannes, l'altitude, la température, l'heure et l'heure programmée pour le Timer.

? **Préchauffage**

16

05

? **Pannes**

27

E2

? **Le témoin altitude est allumé.**

L'ajustage en fonction de l'altitude a été effectué.

15

5

Les indications vont changer en appuyant sur le sélecteur d'indications.

? **Le témoin température est allumé.**

Cela indique la température pré-programmée et la température ambiante en mode de fonctionnement automatique. (L'exemple montre la température pré-programmée à 22 et la température ambiante à 16)

18

22 16

? **Le témoin heure est allumé**

Indique l'heure.

19

18:30

? **Le témoin de l'heure programmée pour le mode Timer est allumé.**

Indique le préprogrammée pour le timer.

20

6:00

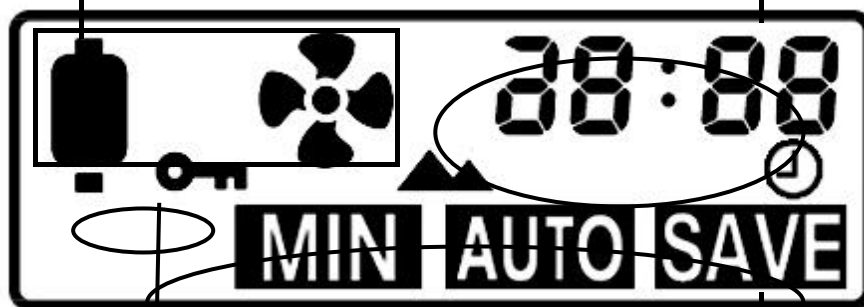

LE TÉMOIN SÉCURITÉ ENFANT

Le témoin est allumé : le mode sécurité enfant est enclenché.

21

TÉMOIN DE TEMPÉRATURE DÉSIRÉE.

Indique la température sélectionnée.

(La température pré-enregistrée est 18° C

24 18

AUTO

18

PREPARATION

Déballage

- ? Enlevez la feuille de protection du dessus.
- ? Ouvrez le couvercle de réservoir et enlevez ce qui sert à caler le réservoir.
- ? Enlevez les bandes adhésives.
- ? Gardez la boîte pour tout stockage ou transport.

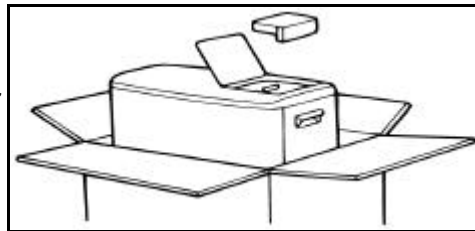

Préparation à l'allumage et vérifications

Niveau:

- ? Placez l'appareil sur un niveau stable.
- ? Si l'appareil n'est pas de niveau le système Auto Shutt Off pourrait se déclencher de façon impromptue.
- ? Si l'appareil est bien placé sur un niveau stable et plat, le système Auto Shutt Off fonctionnera au bon moment.

Quand vous branchez la fiche, la température s'affichera



automatiquement à 12° C.

Voltage:

Le voltage doit être AC 230-50Hz.

Combustible liquide pour appareil mobile de chauffage à utiliser

Nous vous conseillons très fortement l'utilisation de la TOSAINE ou, pour encore moins d'odeurs, de la TOSAINE PLUS, seuls combustibles dont nous garantissons la parfaite adéquation avec votre appareil. Réclamez-la chez votre revendeur.

Votre appareil électronique est à la pointe de la technologie et nécessite, pour son bon fonctionnement, l'utilisation d'un combustible liquide performant.

Une viscosité ou un point éclair trop importants de votre combustible entraînerait une mise en sécurité de votre appareil avec, comme conséquence, un encrassement de certaines pièces internes. Un entretien (hors garantie) de votre appareil serait alors nécessaire.

Sachez que plus de 95 % des problèmes de fonctionnement découlent de l'utilisation d'un mauvais combustible liquide pour appareil de chauffage mobile. Ce type de panne n'est pas couvert par la garantie.

N'utilisez que du combustible liquide pour appareil mobile de chauffage de première qualité et totalement exempt d'impureté (max 1 % de teneur en aromatiques et point éclair supérieur à 61°), conforme aux arrêtés du 08/01/98. et du 18/07/2002 ainsi qu'aux réglementations territoriales en vigueur. N'utilisez jamais du combustible liquide pour appareil mobile de chauffage contaminé, traité chimiquement, contenant de l'eau ou de l'essence.

En cas de remplissage à la pompe d'une station service, veillez à la stricte propreté de votre bidon qui devra être totalement exempt de tout autre liquide (eau, diesel, essence, etc.) ou impureté. Réservez un bidon de qualité uniquement pour cet usage.

COMMENT DISTINGUER DU COMBUSTIBLE LIQUIDE POUR APPAREIL MOBILE DE CHAUFFAGE ET DU GASOIL ?

Trempez un doigt dans le liquide et soufflez sur votre doigt.

- Combustible liquide pour appareil de chauffage mobile: reste mouillé
- Gasoil: sèche directement

STOCKAGE DU COMBUSTIBLE LIQUIDE POUR APPAREIL MOBILE DE CHAUFFAGE.

Entreposez votre combustible liquide pour appareil mobile de chauffage à l'abri du soleil ou d'une source de chaleur. Du combustible liquide pour appareil mobile de chauffage stocké trop longtemps perd de sa pureté et donc de son efficacité, celui-ci encrasserait votre appareil.

Qu'est-ce que du combustible liquide pour appareil mobile de chauffage de qualité inférieure ou non raffiné ?

- * Le combustible liquide pour appareil mobile de chauffage en stock depuis la saison de chauffe passée.

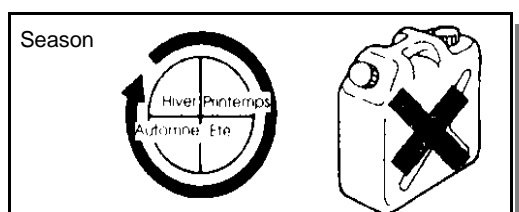

- * Le combustible liquide pour appareil mobile de chauffage qui a été exposé au soleil durant un certain temps ou à une haute humidité (différence de température importante entre le jour et la nuit).

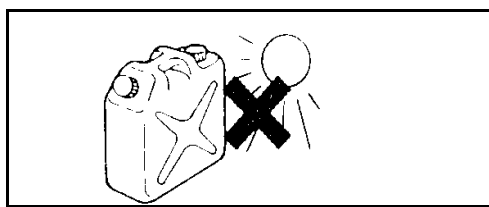

- * Le combustible liquide pour appareil mobile de chauffage gardé dans un bidon qui n'a pas été fermé durant un certain temps ou si le bidon n'est pas opaque.

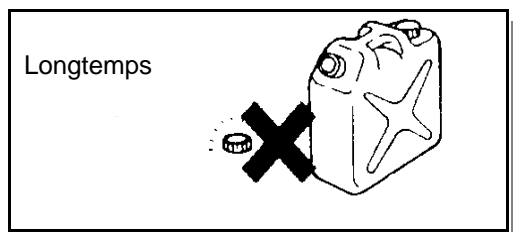

- * Le combustible liquide pour appareil mobile de chauffage mélangé même avec un tout petit peu d'eau, avec de la poussière ou un autre type de combustible différent du combustible liquide pour appareil mobile de chauffage.

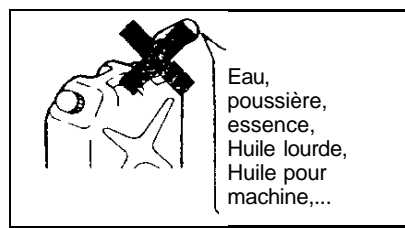

- * Le combustible liquide pour appareil mobile de chauffage dont la qualité est devenue très mauvaise, à une couleur jaune et une odeur acide.
- * Utilisez votre combustible liquide pour appareil mobile de chauffage pendant la saison.

QUE SE PASSE-T-IL QUAND VOUS UTILISEZ DU COMBUSTIBLE LIQUIDE POUR APPAREIL MOBILE DE CHAUFFAGE DE QUALITE INFÉRIEURE ?

- ? Cela goudronne le pot évaporateur. L'allumage et l'extinction deviennent difficiles (fumées blanches).
- ? Cela peut causer une combustion anormale et couper l'appareil en cours de fonctionnement.

QUE FAIRE SI VOUS UTILISEZ, PAR INADVERTANCE, DU COMBUSTIBLE LIQUIDE POUR APPAREIL MOBILE DE CHAUFFAGE DE QUALITE INFÉRIEURE ?

- ? Pompez le combustible du réservoir amovible et du réservoir fixe et nettoyez les 2 à 3 fois avec du bon combustible liquide pur pour appareil mobile de chauffage.

Note: Les réparations faites suite aux problèmes dus à un combustible impur ou mauvais seront toujours à charge du client même si le poêle est sous garantie.

Remplissage du réservoir

*Assurez-vous que l'appareil soit bien éteint avant de remplir votre réservoir.

1. Soulevez le couvercle du compartiment de réservoir et retirez le réservoir. Réservoir enlevé, votre appareil se coupe automatiquement

- ? Placez le réservoir sur le sol.
- ? Remontez les 2 poignées et maintenez-les ensemble comme illustré pour enlever le bouchon du réservoir.

2. Remplissez le réservoir

- ? Placez le réservoir sur une surface plane et stable et utilisez une pompe.
- ? Arrêtez de remplir votre réservoir quand la couleur, jusqu'à la moitié de la jauge, passe de gris au noir.

3. Refixez le bouchon

- ? Vérifiez la bonne position des marques ↓ sur le bouchon et le réservoir, tournez le bouchon dans le sens des aiguilles de la montre et enfoncez le fermement jusqu'à ce qu'il s'enfonce complètement.
- ? Assurez vous de la bonne position des marques ↓ et ↻
*Un bouchon mal refixé peut causer une fuite et engendrer un incendie.
- ? Nettoyez toutes gouttes de combustible.
- ? Maintenez le réservoir bouchon vers le bas afin de vérifier que le combustible liquide ne s'écoule pas.
*Quand vous portez le réservoir, utilisez toujours les 2 poignées pour plus de sécurité.
*Faites attention à ne pas endommager le bouchon. Un bouchon abîmé peut provoquer une fuite de combustible.
*Faites attention de ne pas laisser tomber le réservoir.

4. Remplacez le réservoir.

- ? Remplacez soigneusement le réservoir dans le compartiment de votre appareil de chauffage.

ATTENTION!

Réservoir enlevé, votre appareil peut encore fonctionner longtemps. Le remplissage de votre appareil doit se faire :

- soit l'appareil à l'arrêt;
- soit dans un autre local que celui où est installé le chauffage.

Dans tous les cas, l'utilisateur doit vérifier la bonne fermeture de son réservoir, rechargez en dehors de toute source de chaleur ou de feux.

Ajustage en fonction de l'altitude

* Un ajustement n'est pas possible si l'appareil est situé à plus de 1250 m au dessus du niveau de la mer.

Puisque la basse pression cause une mauvaise combustion, il est nécessaire d'ajuster le système en conséquence. L'ajustement doit se faire avec la fiche branchée mais avec l'appareil en mode OFF.

Appuyez (touche Timer) et (sécurité enfant) en même temps pendant 3 secondes. Rien ne changera si vous appuyez plus longtemps.

L'indication change à chaque pression comme illustré :

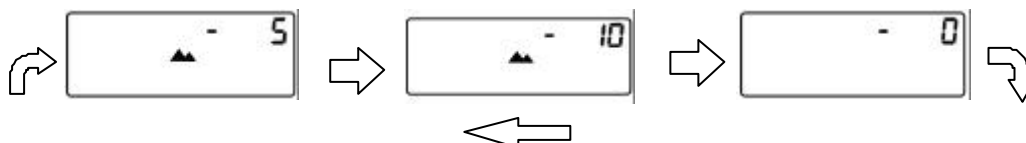

Pour une utilisation à 400 – 750 mètres

Pour une utilisation à 740 – 1250 mètres

Pour une utilisation à 400 mètres et en dessous de 400 mètres.

*Une fois que le réglage est effectué, l'information restera en mémoire même après que la fiche ait été débranchée..

- 1 Enfoncez fermement le bouchon.
- 2 Tournez les poignées dans le sens des aiguilles de la montre.

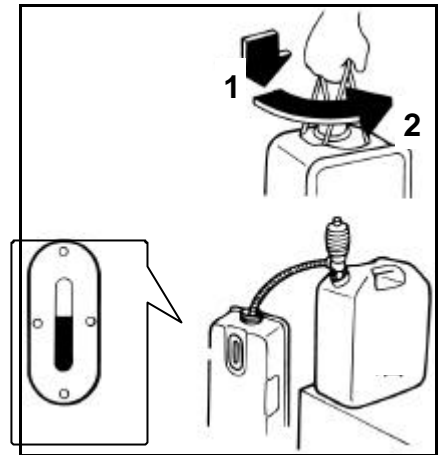

* Ne pas remplir de combustible plus qu'à la moitié de la jauge, sinon cela pourrait provoquer un débordement quand vous fermez le bouchon.

* Enlevez toutes gouttes d'eau et toute poussière sur le réservoir.



AVERTISSEMENT!



Assurez-vous d'avoir bien enlevé toutes les gouttes de combustible sur le bouchon et autour du bouchon.

ALLUMAGE

Pour SRE3000

Pour SRE4600

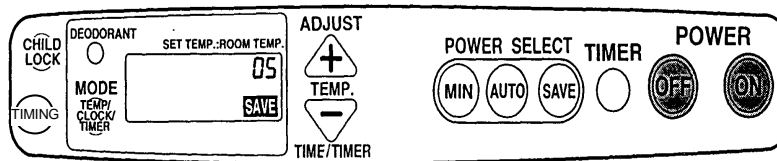
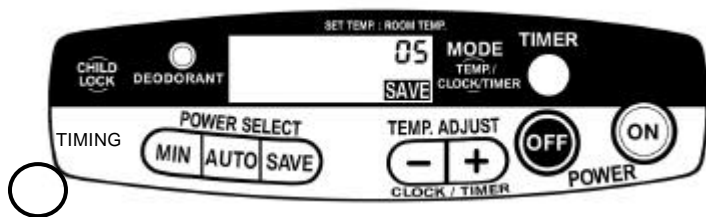

Allumage

Appuyez sur la touche ON

Le témoin On va devenir rouge.

Le témoin clignote en rouge sous toute forme de puissance demandée.

Le préchauffage commence avec « 05 » qui s'affiche sur l'écran digital.

Le marquage évolue de 04, 03, 02, 01 et après 2 minutes la combustion commence et de l'air chaud sera généré.

Le témoin absorption d'odeur est allumé quand le système est en fonction.

Vérification de la flamme.

Des flammes normales :

Des flammes bleues avec des pointes rouges.

A puissance minimum, le brûleur deviendra rouge sans flammes bleues.

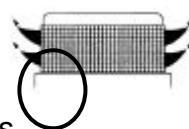

Flammes anormales:

De couleur rouge

Causes

Manque d'air frais

Poussière sur l'arrivée d'air

L'arrivée d'air se fait mal car l'appareil est situé trop près de rideaux ou du mur.

Solutions

Ventilez la place

Enlevez la poussière de l'arrivée d'air

Placez l'appareil dans un meilleur endroit.

Flammes instables

Cause

L'écoulement du combustible se fait mal car il y a de la poussière le long du système d'injection.

Solution

Arrêtez le fonctionnement et consultez votre revendeur local.

Contactez votre revendeur local ou votre point sav le plus proche si vous constatez une combustion anormale.

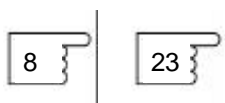

NOTES!

L'appareil peut ne pas s'allumer lorsque vous l'utilisez pour la première fois.

Le témoin rouge va clignoter, indiquant E1. Appuyez d'abord sur OFF et ensuite sur ON.

L'appareil ne s'allumera pas si vous appuyez sur le bouton ON durant 5 secondes ou plus.

Le témoin rouge va clignoter indiquant E0. Appuyez d'abord sur OFF et ensuite sur ON.

Il est normal que quand l'appareil s'allume, il fasse un léger bruit à l'allumage.

Une légère odeur peut se faire sentir à l'allumage et à l'extinction. C'est normal, ventilez la pièce.

EXTINCTION

Extinction

Appuyez sur le bouton OFF

- ? Les flammes disparaissent et le témoin ON s'éteint.
- ? Le témoin absorption d'odeur reste allumé.
 - *La rotation du ventilateur peut faire plus de bruit quand le système d'absorption d'odeur est activé.
- ? L'extinction sera terminée quand le témoin absorption d'odeur sera éteint et le ventilateur continuera à fonctionner pendant 3 minutes pour refroidir l'appareil.

Après allumage, votre appareil fonctionnera pendant +/- 15 min à plein régime.
La régulation thermostatique commencera après ce délai.

AVERTISSEMENT

N'éteignez jamais votre poêle en tapant dessus ou en tirant la fiche de courant.

NOTE

Le système d'absorption d'odeur ne s'activera pas si vous ne respectez pas la procédure d'extinction.

REGLAGE DE LA TEMPERATURE DE LA PIECE

Pour SRE3000

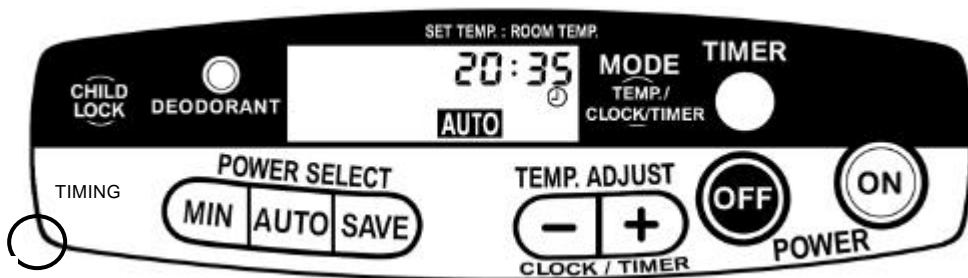

Pour SRE4600

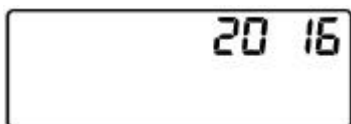
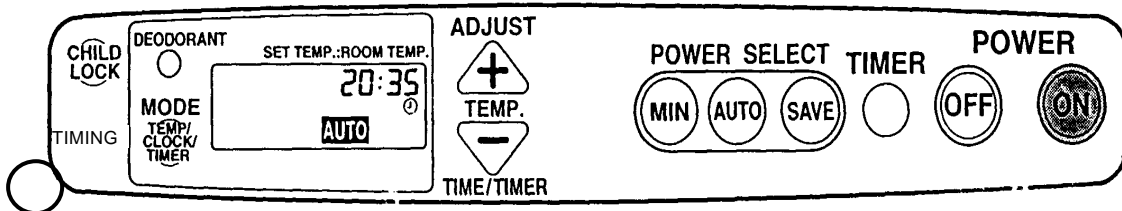

L'appareil est préprogrammé pour élever la température à 20°C. Ceci est modifiable en poussant sur le bouton sélection de la température.

Ce système ajustera automatiquement la température en fonction de la température programmée. Appuyez sur le bouton – ou sur le bouton + pour choisir la température désirée.



Sélection du mode

Suivant votre choix, vous pouvez opter pour 3 modes : SAVE AUTO OU MINI

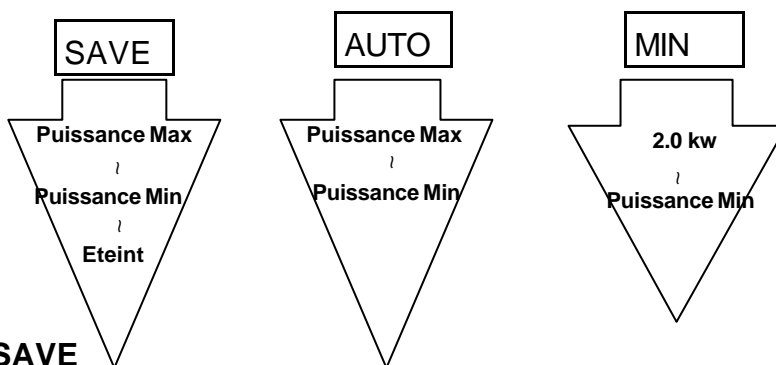

En mode SAVE

L'appareil se coupera automatiquement quand la température de la pièce aura atteint 2 ° C en plus que la température programmée.

NOTES:

La température programmée par le mode AUTO ne correspondra pas nécessairement à la température affichée sur le thermomètre de votre pièce.

La température ambiante pourra être plus élevée que celle programmée si la température extérieure est élevée ou si l'appareil fonctionne dans une petite pièce.

REGLAGE DE L'HEURE

Réglage de l'heure

L'heure peut être réglée en mode ON ou OFF

1. Appuyez sur la touche sélection d'indication pour faire apparaître l'heure sur le tableau digital.

2. Appuyez sur la touche – ou + du bouton Heure

- ? Appuyez une fois sur le bouton et l'affichage digital indiquera 0 : 00 et ensuite l'heure.
- ? L'heure pourra être modifiée après la deuxième pression.

3. Réglage jusqu'à obtention de la bonne heure.

- ? Les minutes peuvent être réglées d'une minute à chaque pression.
- ? Pressez le bouton en continu durant quelques secondes et les chiffres vont continuer à changer.
- ? Après avoir atteint 10, les chiffres changeront de 10 en 10 minutes comme illustré.

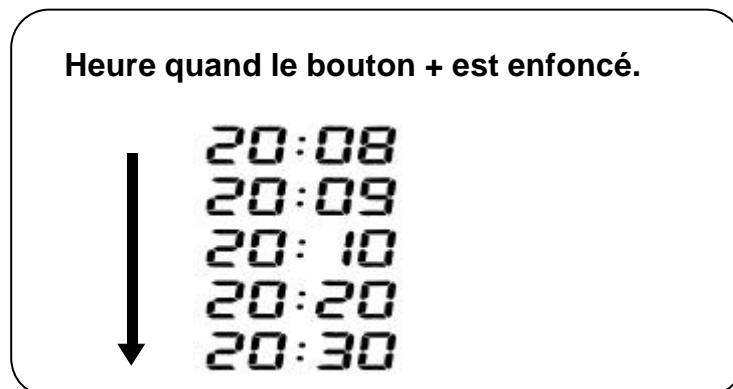

- ? Pressez une fois le bouton pour le réglage des minutes.

4. Le réglage est réussi.

MODE TIMER

Pour SRE3000



Pour SRE4600

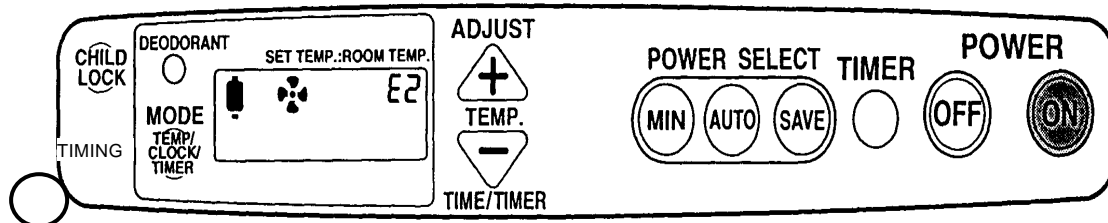

Mode Timer

Le mode Timer ne peut être utilisé qu'après réglage de l'heure.

Quand le bouton Timer est enfoncé, un son se fera entendre quand l'heure sera affichée.

1. Appuyez sur le bouton ON.

? Le témoin On est allumé.

Ce point n'est pas nécessaire quand l'appareil est déjà en fonction.

2. Appuyez sur le bouton Timer.

? Le fonctionnement s'arrête et le témoin ON s'éteint.

? Le témoin Timer s'allume et l'indication digitale montre l'heure de début de fonctionnement à 6:00

3. Programmez l'heure de démarrage

? L'heure change par minute à chaque pression du bouton heure.

? Appuyez sur le bouton pendant quelques secondes et les chiffres vont continuer à changer.

? Après que 10 soit atteint, les chiffres changeront par tranche de 10 minutes.

? Pressez les touches 1 à la fois pour le réglage des minutes.

4. Presser la fonction Timing et programmer le temps de combustion

? [-h] indique le temps pendant lequel la combustion se fera sans interruption, 10 h indique 10 heures, 9 h indique 9 heures, ... et indique une heure de combustion.

5. L'enregistrement de la fonction Timer est réussie.

* Vérifiez que le témoin Timer soit allumé.

* L'indicateur digital affiche le mode sélectionné.

? L'appareil s'enclenchera à l'heure programmée.

NOTE: Le timer peut être programmé à tout moment avec le bouton de sélection d'indications.

SECURITE ENFANT

Suppression de la fonction Timer

Appuyez sur le bouton OFF

? Le témoin Timer s'éteint.

Une fois que l'heure de démarrage ait été programmée, l'appareil pourra se rallumer à cette heure en suivant la procédure :

1. Appuyez sur le bouton ON.

? Le témoin On s'allume.

* Ceci n'est pas nécessaire si l'appareil fonctionne déjà.

2. Appuyez sur le bouton Timer.

? L'appareil se rallume à l'heure programmée.

? Pour rallumer l'appareil avant l'heure programmée, appuyez sur le bouton Timer

SECURITE ENFANT

Appuyez sur le bouton sécurité enfant durant 3 secondes. La fonction sécurité enfant se fera entendre par un bip.

Quand l'appareil est Off :

Toutes fonctions excepté l'annulation de la fonction sécurité enfant sont interdites.

L'annulation de la fonction sécurité enfant peut se faire en appuyant sur le bouton sécurité enfant durant 3 secondes. Le témoin sécurité enfant s'éteint.

AVERTISSEMENT!

Si un code d'erreur s'affiche, annuler la sécurité enfant et suivez la procédure.

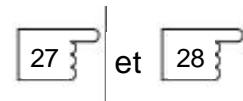

NOTES:

Une coupure électrique ou un tremblement de terre alors que le Timer est programmé :

En cas de panne électrique, les informations seront effacées et après rétablissement du courant, l'affichage digital montrera la température de la pièce.

En cas de coupure de courant par tremblement de terre, l'affichage digital montrera E4 et le témoin On clignotera en rouge.

QUELQUES AVERTISSEMENTS

AIR-SENSOR (breveté)

Cet appareil de chauffage a été conçu avec un dispositif de sécurité air-sensor. Des conditions anormales d'emploi de votre appareil (mauvaise ventilation, emploi dans pièce trop petite, emploi derrière une fenêtre ensoleillée, dans un renforcement, trop près d'un mur ou d'un meuble) causent l'extinction automatique de celui-ci.

IMPORTANT

Toute intervention ou modification du système de sécurité est interdite. Outre l'annulation de votre garantie celle-ci risquerait d'entraîner une déficience du système aux dépens de votre sécurité.

RESTRICTION D'UTILISATION

Cet appareil de chauffage ne peut jamais être utilisé dans des locaux et pièces étanches tels que: caravanes, cabines de véhicules etc.

IMPORTANT

- ? Utilisez votre poêle dans une pièce suffisamment ventilée et exempte de vapeurs inflammables.
- ? Chaque pièce où l'appareil est utilisé, doit être munie d'une entrée d'air suffisante et d'une sortie d'air efficace (section minimale de 50 cm² pour chaque orifice).
- ? N'utilisez pas votre foyer dans une pièce sous-dimensionnée :
3000 watts : min 46 M3, 4600 watts : min 71 M3
- ? Dès qu'un des systèmes de sécurité s'enclenche, aérez toujours la pièce, vérifiez les causes de l'extinction et éliminez-les avant de rallumer l'appareil.
- ? Ne démontez jamais des parties électriques et ne les remplacez jamais avec des pièces non-standards.
- ? Ne démontez jamais ni la valve de contrôle de combustion, ni le système de combustion.
- ? utilisez uniquement les pièces consommables d'origine disponibles chez votre distributeur local.

⚠ Maintenez toujours une distance de sécurité d'un mètre minimum entre le poêle et tout objet étranger.



**N'UTILISEZ PAS VOTRE
POELE DANS DES
PIECES SITUEES EN
DESSOUS DU NIVEAU DU
SOL**

AVERTISSEMENT pour le remplacement du câble

Si le câble d'alimentation de cet appareil est endommagé, il ne doit être remplacé que par un atelier reconnu par le fabricant (ou le distributeur) car des outils spéciaux sont nécessaires.

ENTRETIEN

Avertissement!

Tout entretien doit se faire appareil éteint, en enlevant le fiche de la prise et quand l'appareil est tout à fait froid.

Ne démontez jamais les systèmes de sécurité, la pompe électromagnétique ou tous composants électriques.

Après chaque emploi

? Vérifiez toujours afin de vous assurer qu'il n'y ait aucun objet inflammable comme du papier, des vêtements, etc.. autour de l'appareil.

? Vérifiez qu'il n'y ait aucune fuite de combustible, suintement de combustible ou dépôt de combustible à l'intérieur de l'appareil ou autour.

* **S'il y a une fuite, arrêtez immédiatement l'appareil. Nettoyez tout écoulement de combustible et ensuite contactez votre revendeur ou votre point SAV agréé proche de chez vous.**

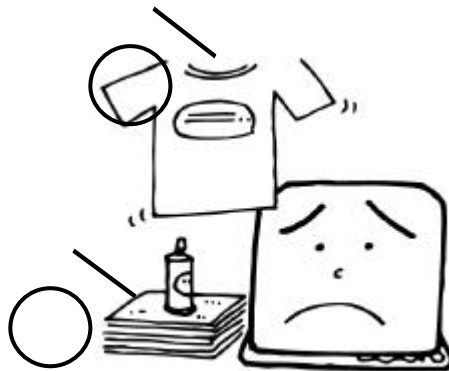

Au moins une fois par semaine (sur appareil froid ou éteint).

? Utilisez un chiffon doux pour nettoyer la carrosserie.

? Utilisez un aspirateur pour enlever la poussière de la soufflerie d'air chaud.

? La soufflerie d'air chaud doit être nettoyée fréquemment pour éviter la combustion de poussière qui pourrait causer des marques impossible à enlever sur l'appareil.

? Diluez du détergent domestique sur un chiffon pour enlever les traces très tenaces.

N'utilisez jamais de détergent trop puissant.

? Une arrivée d'air chaud empoussiérée est une cause potentielle de mauvaise combustion pouvant provoquer des accidents ou des pannes.

? Enlevez le filtre à air de l'appareil et nettoyez-le avec un aspirateur ou en le lavant.

? Séchez-le parfaitement après l'avoir lavé et remettez-le sur l'appareil.



AVERTISSEMENT!

Enlevez la poussière ou corps étranger entre les espaces de la grille de façade



Au moins une fois par mois :

Poussez l'appareil pendant qu'il fonctionne pour vérifier que le système Auto Shut Off fonctionne bien et que les flammes s'éteignent.

Au moins une fois par an

Vérifiez le pointeau. En effet, de la poussière ou de l'eau dans le pointeau ne permettent pas un bon passage du combustible ce qui peut conduire à une panne ou à des accidents.

1. Débranchez l'appareil

Enlevez le réservoir de l'appareil.

2. Enlevez le filtre du pointeau du pointeau. Faites attention de ne pas mettre de la poussière ou de l'eau dans le réservoir fixe.

3. Rincez le pointeau avec du combustible liquide pour appareil mobile de chauffage propre et pure.

4. Remettez le pointeau dans l'appareil. Enlevez, si nécessaire, toute goutte de combustible du réservoir fixe.

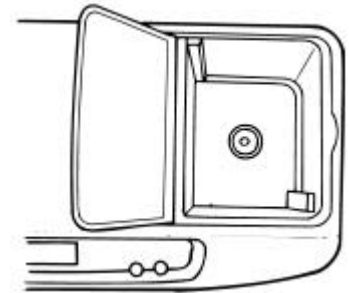

Remplacement du filtre du pointeau

Un filtre de pointeau est vendu chez votre distributeur local.

Remplacez le pointeau si l'entretien courant ne suffit pas.

1. Placez le pointeau vers le bas. Tapez sur la base du pointeau et enlevez le filtre.

2. Remplacez un nouveau filtre en fixant les 4 crampons dans le pointeau.



ENTRETIEN

Avertissement!

Lorsque vous enlevez le combustible liquide de votre réservoir, assurez-vous que l'appareil soit bien éteint et débranché.

Trou permettant le drainage de l'eau et du combustible hors du réservoir fixe

- 1. Éteignez l'appareil.**
- 2. Enlevez le pointeau en suivant la procédure d'entretien du pointeau dans les pages précédentes.**
- 3. Drainage de l'eau ou du combustible.**
 - ? Insérez une pompe par le trou à l'arrière de l'appareil et pompez le contenu du réservoir fixe.
- 4. Remplacez le pointeau.**
 - ? Nettoyez toute goutte d'eau ou de combustible du pointeau.
 - Absorbez tout mauvais combustible ou toute trace d'eau en utilisant des journaux.

AVANT

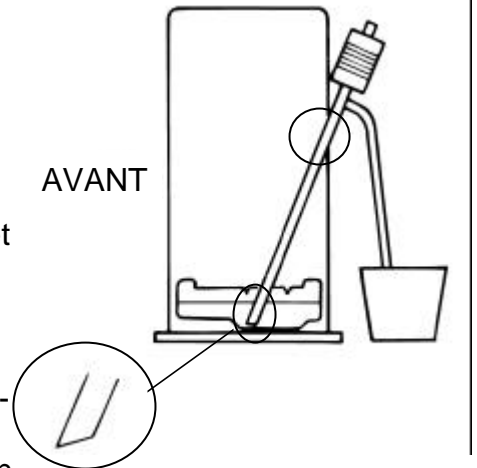

Si une mauvaise combustion persiste malgré l'entretien ci-dessus, contactez votre revendeur local ou le point sav le plus proche.

ENTRETIEN COURANT

Il est préférable d'effectuer les entretiens suivants au moins 1 fois tous les 2 ans.

- ? Toutes les pièces constituant l'appareil se dégradent au fur et à mesure des années. Il est suggéré de faire entretenir votre appareil au moins tous les 2 ans afin de le tenir en parfaite condition.
- ? Pour plus d'informations sur les entretiens courants, contactez votre revendeur.

Pièces susceptibles à être remplacées :

A long terme : filtre du pointeau, pointeau

Pièces pouvant être détériorées par l'utilisation d'un combustible liquide pour appareil mobile de chauffage de mauvaise qualité :

Pompe électromagnétique, filtre à huile, chambre de combustion, bougie d'allumage, tête de brûleur.

GUIDE DES PROBLEMES

Les situations suivantes peuvent se présenter durant un fonctionnement normal. Vérifiez d'abord les causes potentielles de panne avant de consulter votre revendeur.

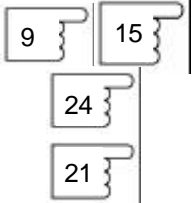
	Description	Cause et Solution
Procédure d'allumage et d'extinction	Au moment de la première utilisation après l'achat ou après que l'appareil n'ait plus été utilisé pendant un certain temps.	De la fumée et une odeur émanent de l'appareil La peinture hautement résistante à la chaleur et/ou la poussière brûlent. Ventilez la pièce pendant 10 à 15 minutes pour supprimer la fumée et l'odeur.
		La pompe électromagnétique émet un bruit et les flammes ne sont pas stables. Une bulle d'air peut se former dans le système d'écoulement de combustible. Quand la bulle d'air aura disparue, les flammes redeviendront stables.
		Après des allumages et extinctions successifs, une fumée blanche peut s'échapper de l'appareil et émettre une odeur. Une quantité suffisante de combustible n'a pas atteint le système de combustion de l'appareil. Si le code erreur E1 s'affiche sur l'écran digital, appuyez d'abord sur OFF et ensuite sur ON.
	Parfois un léger bruit se fait entendre. Les craquements sont dus au métal qui se contracte et se remet en place. Ceci est normal.	
	L'appareil ne se rallume pas directement après extinction. Cela demande 1 ou 2 minutes de préchauffage.	
Pendant la combustion	La tête du brûleur devient rouge. Il devient rouge à puissance de chauffe minimum. Ceci est normal à moins que l'allumage se fasse mal et que les flammes disparaissent sans raison.	
	Les flammes deviennent rouges orangés brillantes Elles rougeoient et c'est normal. Ceci arrive surtout quand : L'appareil est utilisé - où l'air est salé comme près de la mer. - où l'air est poussiéreux - où l'environnement est humide - où l'appareil est utilisé près d'un humidificateur à ultrason.	
	Il y a un bruit comme de l'eau qui coule ou qui bouillonne. Ceci arrive quand le flot de combustible passe du réservoir mobile au réservoir fixe et c'est normal.	
Pendant la programmation du mode timer	Le timer ne peut être programmé correctement. L'heure n'a peut-être pas été programmée.	
	L'appareil ne se rallume pas à l'heure programmée. Il n'a peut-être pas fonctionné à cause d'une coupure de courant, un tremblement de terre ou tout autre petit choc. Programmez à nouveau le timer. Vérifiez que l'heure soit correcte.	
Autres	Du combustible s'écoule du réservoir. Le témoin de combustible clignote et la combustion ne se fait pas alors que le réservoir est plein. Le bouton ON ne répond pas.	Le bouchon du réservoir est ouvert, causant un dépôt de poussière et une mauvaise étanchéité. Il y a peut-être un dépôt de poussière ou d'eau dans le filtre du pointeau. Nettoyez-le et remettez-le en place. La fonction sécurité enfant est peut-être enclenchée. Supprimez la fonction.
		

GUIDE DES PROBLEMES

Des codes d'erreurs avec les signaux lumineux signalent des problèmes.

Pour SRE 3000

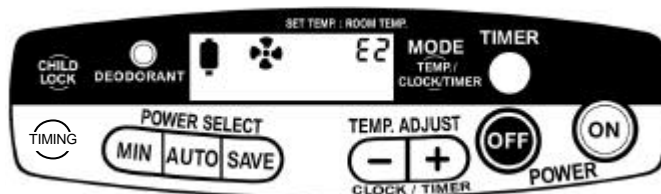



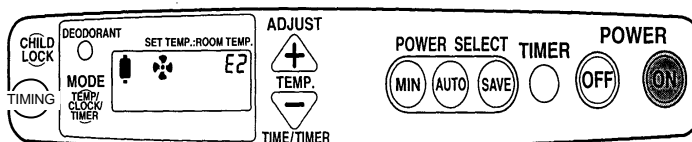









Pour SRE 4600



Codes erreurs / Témoins lumineux	Indications
E0	? Le bouton ON a été enfoncé durant plus de 5 secondes
E1	? L'allumage ne se fait pas ou les flammes ne sont pas stables. (Le système de sécurité à l'allumage a été enclenché) ? Présence d'eau dans l'appareil. (Le système de sécurité à l'allumage a été enclenché)
E2	? Les flammes ne sont pas stables et les flammes montent trop haut. (Le système de sécurité de combustion a été enclenché). ? Présence d'eau dans l'appareil. (Le système de sécurité à l'allumage a été enclenché)
E4	? Un tremblement de terre ou un fort impact a secoué l'appareil. (Le système d'extinction automatique a été enclenché).
E7	? Surchauffe à l'intérieur de l'appareil. (Le système de prévention de surchauffe a été enclenché).
d2	? La sortie d'air chaud est obstruée, provoquant une surchauffe.
Tous les signaux lumineux sont allumés.	La fiche n'est pas correctement en place. Coupure de courant. (Le système de sécurité a été enclenché). La température de la pièce est trop élevée.
Le témoin ventilation est allumé/clignote	L'arrivée d'air chaud est obstruée par de la poussière. (Le système de stabilisation de combustion a été enclenché). L'aération est nécessaire. (Le système de stabilisation de combustion a été enclenché).
Le témoin combustible est allumé/clignote	Pas de combustible. Poussière et/ou eau dans le réservoir, le pointeau ou le réservoir fixe.

- ? Si un rétablissement à la normal n'est pas obtenu ou si l'appareil montre un code d'erreur non repris dans la liste, débranchez l'appareil et ensuite remplacez correctement la fiche dans la prise et appuyez sur le bouton ON.
- ? Si le rétablissement ne se fait toujours pas, voyez votre distributeur local.

PROCEDURES DE RETABLISSEMENT

? Appuyez d'abord sur la touche OFF et ensuite sur la touche ON.	
? Appuyez d'abord sur la touche OFF et ensuite sur la touche ON.	
? Enlevez l'eau du réservoir fixe.	
? Nettoyez le filtre à air.	
? Enlevez l'eau du réservoir fixe.	
? Vérifiez que l'appareil soit bien placé sur une surface plane et dans un environnement sécurisant.	
? Attendez que l'appareil refroidisse et nettoyez l'arrivée d'air chaud.	
? Supprimez les objets qui pourraient obstruer la soufflerie d'air chaud.	
? Supprimez les objets qui obstruent s'il y en a.	
? Placez la fiche correctement dans la prise de courant.	
? Ventilez la pièce et nettoyez le filtre à air. Attendez que la température de la pièce diminue	
? Comme le système de stabilisation de la combustion sert à une plus grande sécurité, ventilez la pièce 1 à 2 fois par heure d'utilisation.	
? Remplissez à nouveau le réservoir après avoir appuyé sur le bouton OFF et ensuite sur le bouton ON pour redémarrer l'appareil.	
? Nettoyez le réservoir.	
? Nettoyez le pointeau	
? Enlevez l'eau du réservoir fixe et nettoyez-le.	

*Le système d'absorption d'odeur ne s'activera pas quand les flammes ont disparu suite à une

REEMPLACEMENT DE PIÈCES

Dans le cas où des pièces doivent être remplacées, contactez votre revendeur le plus proche.

- ? Ne réutilisez pas une pièce défectueuse ou cassée.
Toute réparation doit être faite dans les règles de l'art.

STOCKAGE

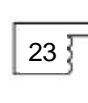
1. Débranchez l'appareil
2. Videz le réservoir mobile et le réservoir fixe. Du combustible qui reste stagné peut provoquer de la rouille ou une érosion du métal. 
3. Nettoyez la carrosserie de l'appareil, le filtre à air et l'arrivée d'air chaud avec un chiffon sec. 
4. Vérifiez qu'aucune partie de l'appareil ne soit endommagée. Si oui, faites réparer l'appareil.
5. Mettez l'appareil dans sa boîte d'origine et stockez l'appareil dans un endroit non humide. Stockez-le en position debout et jamais en position instable ou sur le côté.

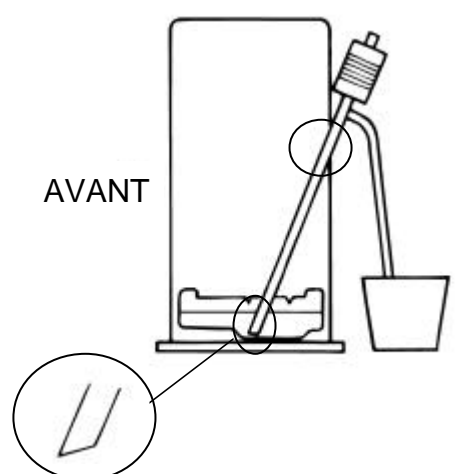

SPECIFICATIONS

SPECIFICATIONS KERO			
MODELE		SRE 3000	SRE 4600
Type		Gasification, forced-ventilation, forced-convection	
Allumage		Électronique à haut voltage	
Combustible		Combustible liquide pour appareil mobile de chauffage	
Consommation en combustible (g/h)	MAX	250	383
	Moyen	158	236
	MIN	65	90
Consommation en combustible (l/h)	MAX	0.32 l/h	0.49 l/h
	Moyen	0.20 l/h	0.28 l/h
	MIN	0.08 l/h	0.11 l/h
Puissance (Watt)	MAX	3000	4600
	Moyen	1890	2840
	MIN	775	1080
Capacité réservoir (L)		5.0 L	7.1 L
Autonomie	MAX	62.5 h	64.5 h
	MIN	15.6 h	14.5 h
Volume maximum conseillé		120	184
Dimensions en mm (hauteur x largeur x profondeur)		415x400x300	455x500x310
Poids		10.8 kg	13.6 kg
Voltage		230V Mono phase, 50HZ	
Consommation électrique		30 W	35 W
Fusibles		Tube type 6.3 A	
Sécurités		Sécurité anti-basculement, Sécurité CO, CO2, Sécurité allumage haute tension, Sécurité coupure de courant, Sécurité de surchauffe, Sécurité atmosphérique	