

Guide de Démarrage Rapide TX-SR313

Accessoires fournis

Assurez-vous que vous disposez bien des accessoires suivants :

- ① Antenne FM intérieure
- ② Antenne cadre AM
- ③ Étiquettes pour les câbles d'enceinte
- ④ Télécommande et deux piles (type AA/R6)

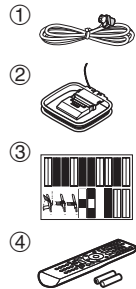

Utilisation de la télécommande

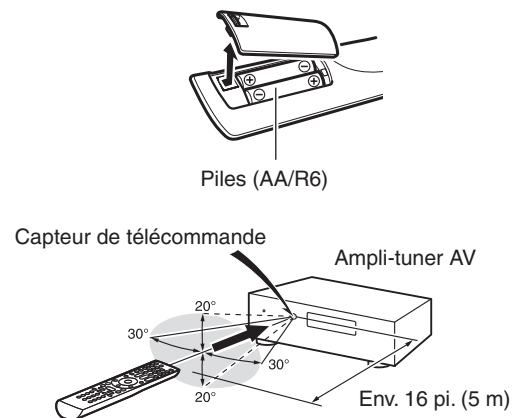

Remarque

Avant de brancher le cordon d'alimentation, branchez toutes vos enceintes et tous vos appareils audiovisuels.

1. Branchement de vos enceintes

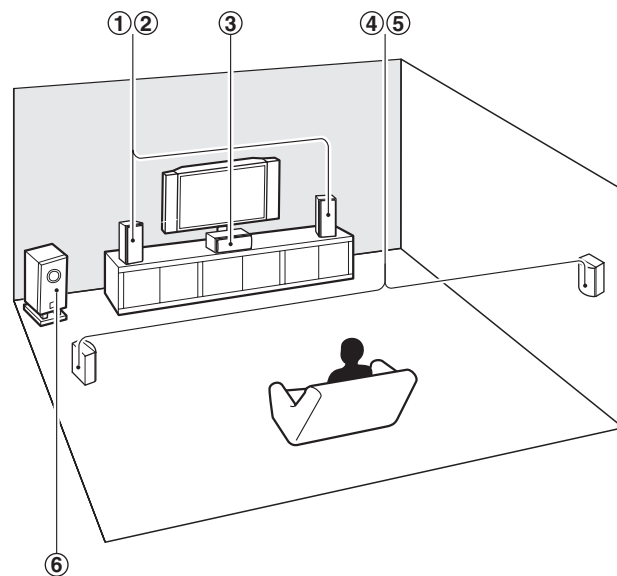

- ① ② Enceintes avant
- ③ Enceinte centrale
- ④ ⑤ Enceintes surround
- ⑥ Subwoofer

Configuration des enceintes

5.1 canaux : ① ② ③ ④ ⑤ ⑥

Fr



* 2 9 4 0 0 9 8 3 *

Veillez brancher ①, ②, ③, ④, ⑤ et ⑥ pour une lecture avec un son surround 5.1 canaux.

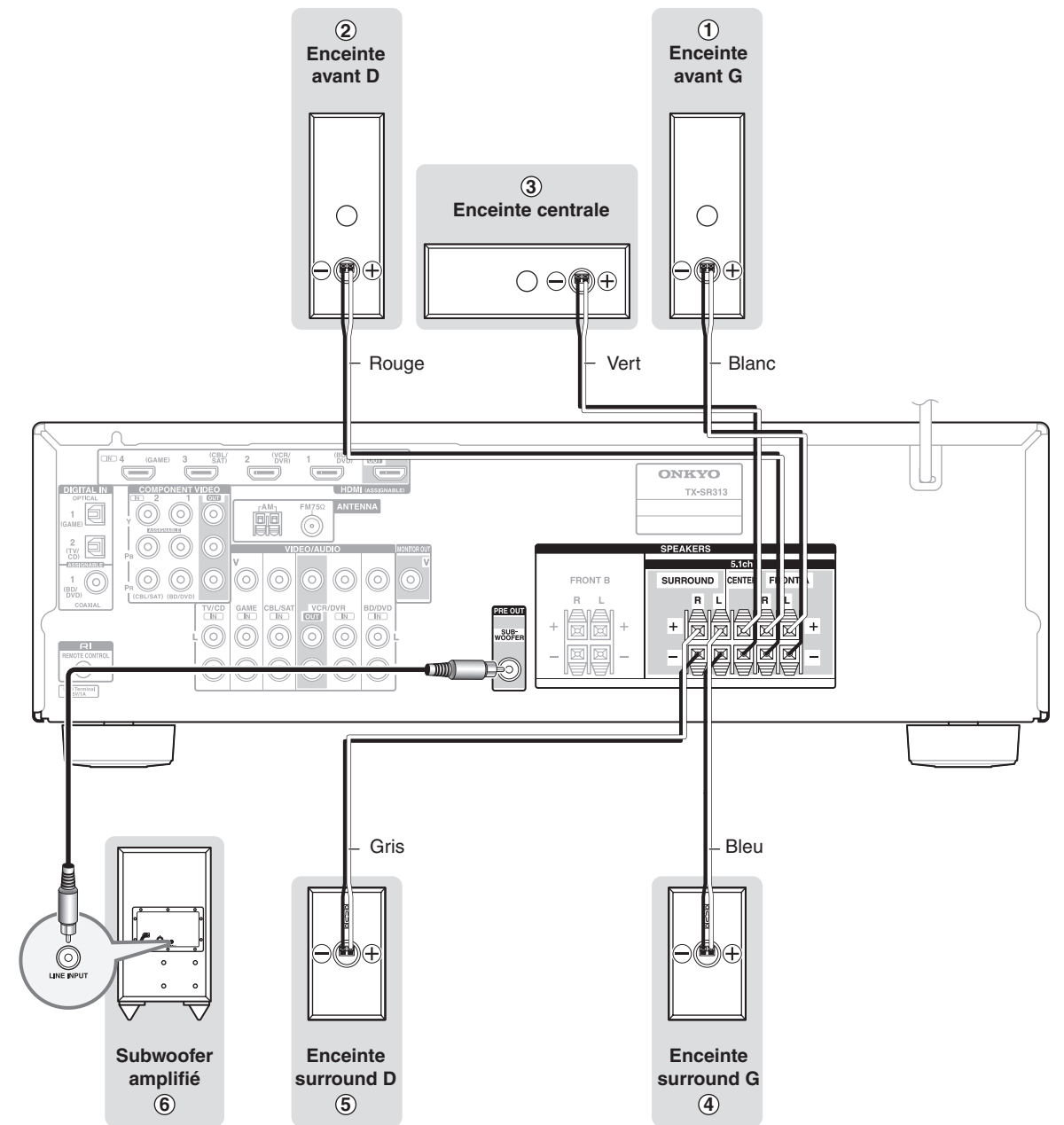

2. Raccordement de vos appareils

Branchement d'appareils au moyen d'un câble HDMI

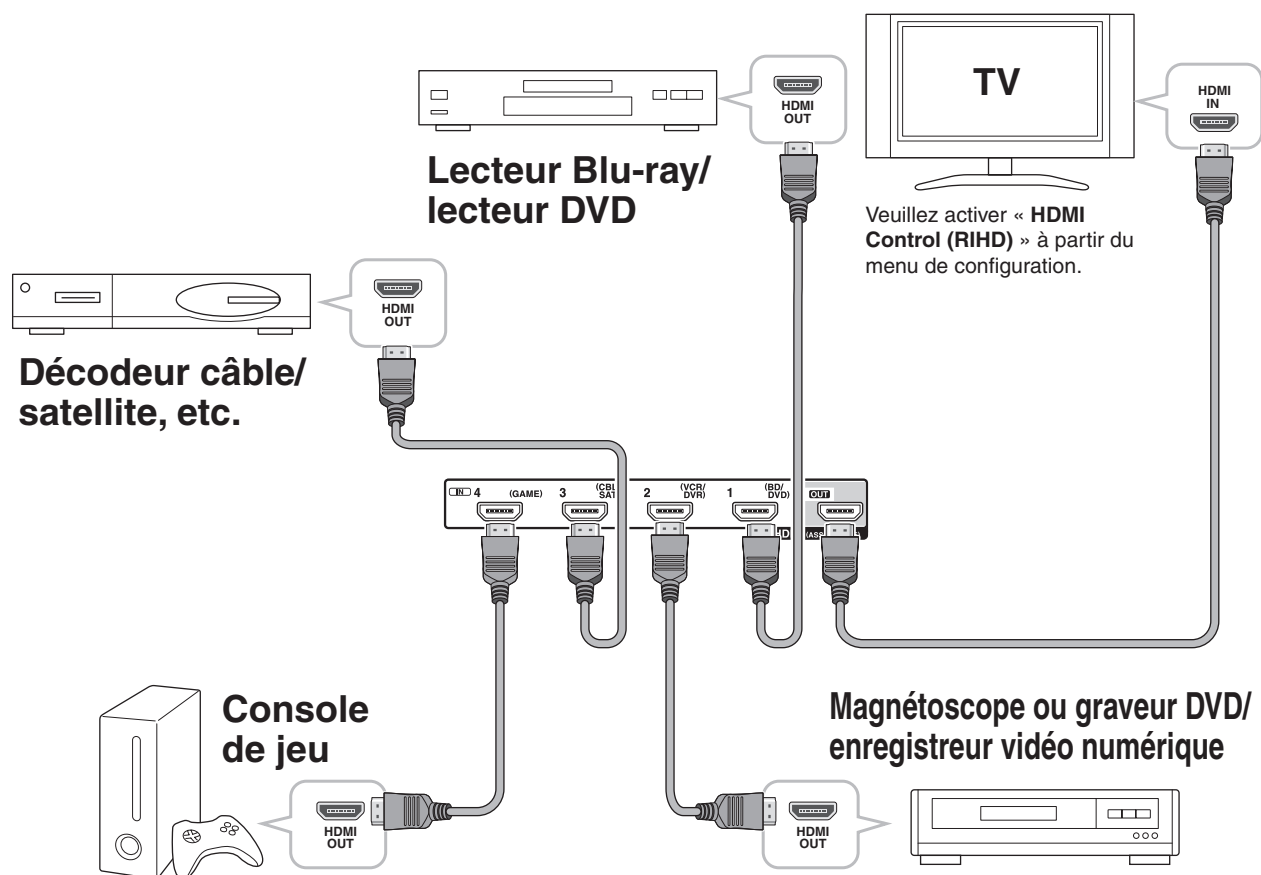

Les appareils branchés sur chaque borne (**BD/DVD, GAME, etc.**) peuvent être sélectionnés avec les boutons de sélecteur d'entrée du même nom sur le panneau avant. Notez que ces affectations par défaut peuvent être changées. Pour plus de détails, veuillez consulter le manuel d'instructions.

■ Écouter de l'audio TV (Optionnel)

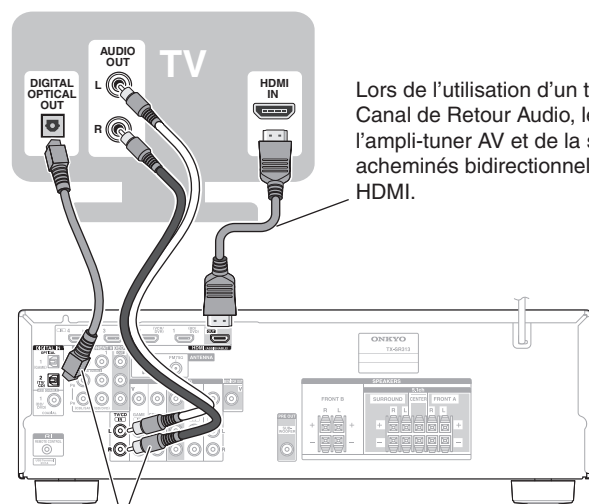

Lors de l'utilisation d'un téléviseur prenant en charge le Canal de Retour Audio, les deux signaux vidéo/audio de l'ampli-tuner AV et de la sortie audio du téléviseur sont acheminés bidirectionnellement par un simple câble HDMI.

Choisissez une connexion audio adaptée à votre téléviseur (sans Canal de Retour Audio).

Branchement d'appareils sans câble HDMI

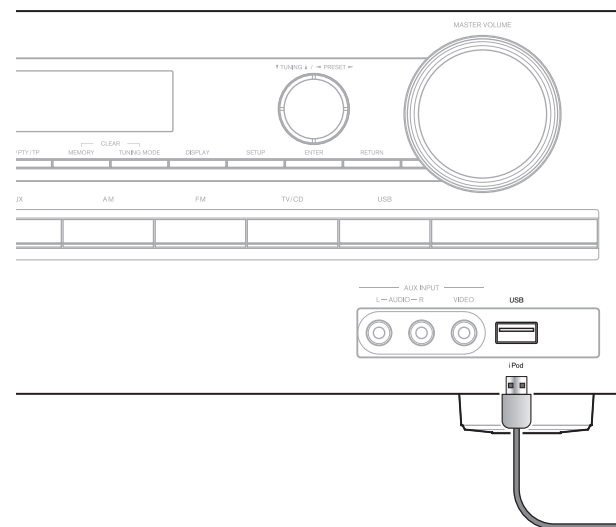
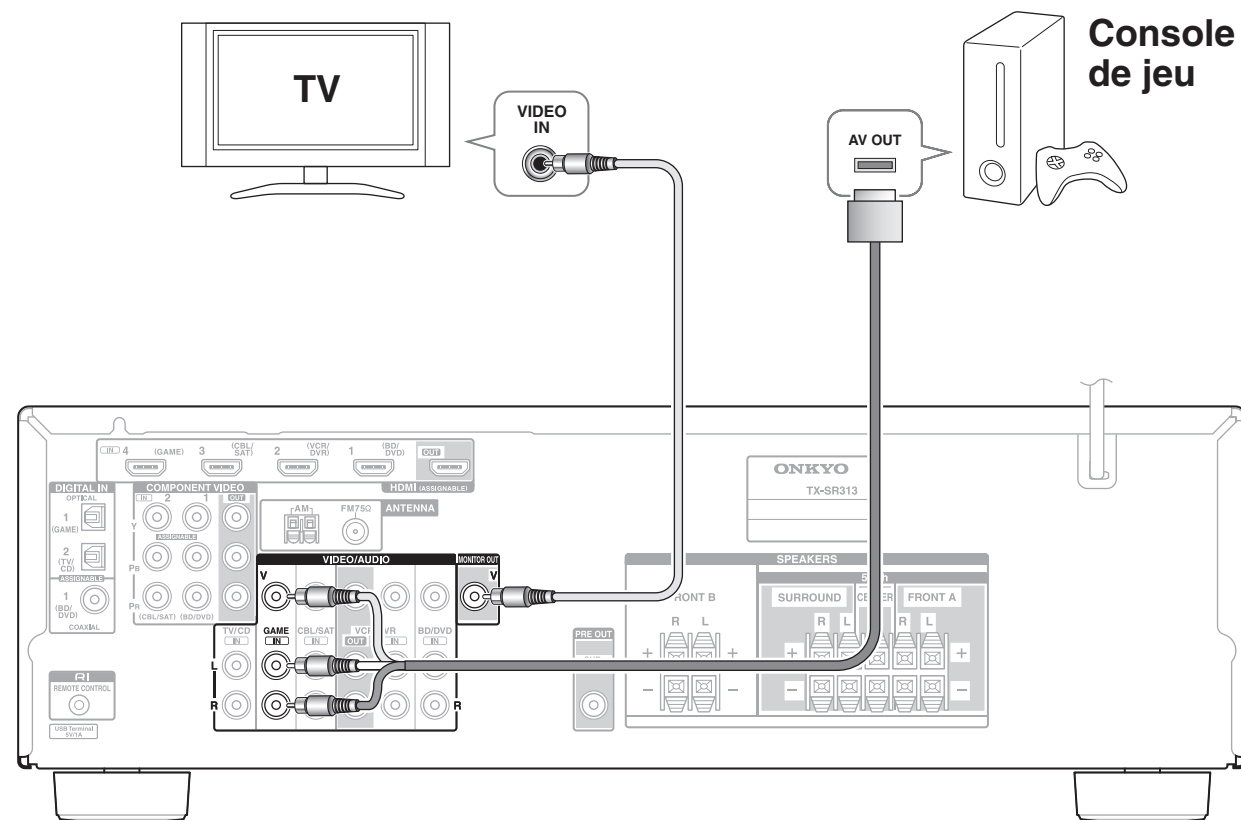

Les informations de contenu sont affichées (listes) à l'écran, et vous pouvez commander le contenu tout en regardant l'écran.

3. Mise sous tension et opérations de base

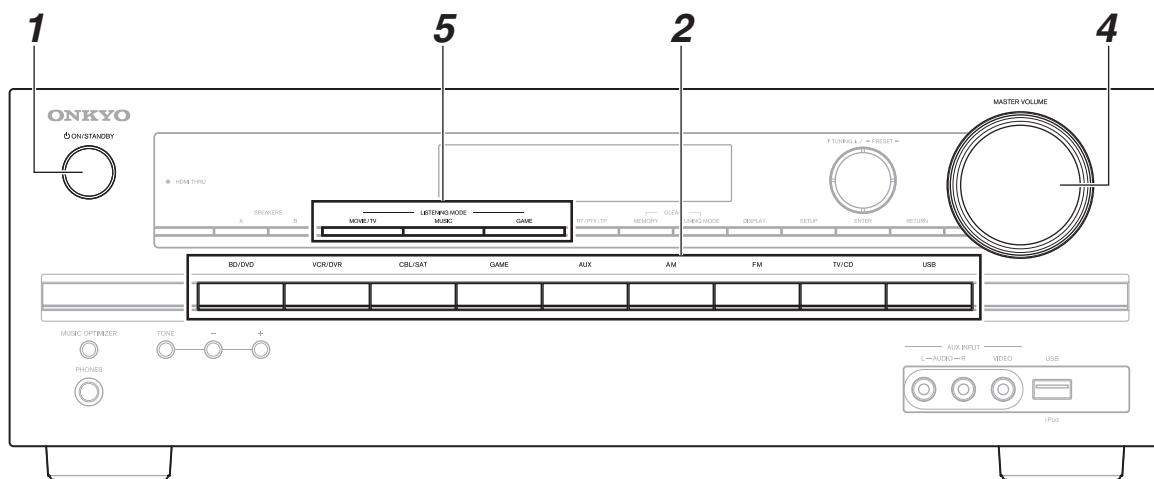

- 1 Mise sous tension de l'ampli-tuner AV.
- 2 Sélectionnez une source d'entrée.
- 3 Lancez la lecture sur l'appareil source.
- 4 Ajustez le volume.
- 5 Sélectionnez un mode d'écoute et profitez de la musique !

4. Utilisation de l'interface utilisateur de réglage

Les menus OSD apparaissent uniquement si le téléviseur est branché sur la sortie **HDMI OUT**. Si votre téléviseur est branché sur d'autres sorties vidéo, utilisez l'affichage de l'ampli-tuner AV lorsque vous modifiez les paramètres.

Conseil

- Si le menu principal n'apparaît pas, assurez-vous que l'entrée extérieure appropriée est sélectionnée sur votre téléviseur.

Menu principal

Le menu principal vous offre un accès rapide aux menus que vous utilisez fréquemment. Ce menu vous permet de modifier des réglages et d'afficher les informations en cours.

■ Ouverture du menu principal

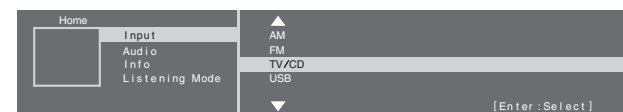

■ Navigation entre les menus



► Input

Vous pouvez sélectionner la source d'entrée tout en affichant les informations liées.

► Audio

Vous pouvez modifier différents paramètres audio tels que les commandes de tonalité, les niveaux du subwoofer et du canal central.

► Info

Vous pouvez afficher différentes informations concernant la source d'entrée sélectionnée.

► Listening Mode

Vous pouvez sélectionner les modes d'écoute qui sont regroupés en catégories.

■ Fermeture du menu



Menu de configuration

Le menu de configuration fournit un mode étendu incluant des paramètres pour utilisateurs avancés. Tous les réglages sont organisés dans une structure ergonomique, qui couvre l'ensemble de la zone de l'écran de télévision.

■ Ouverture du menu de configuration

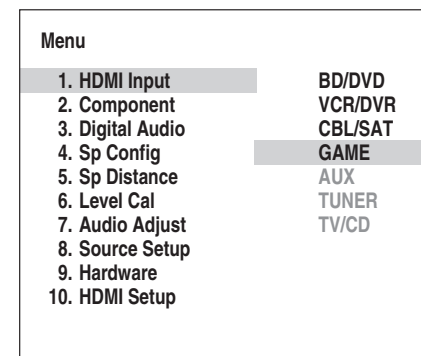

■ Navigation entre les menus



■ Permet de revenir au menu principal



■ Fermeture du menu



Remarque

- Cette procédure peut également être effectuée sur l'ampli-tuner AV, à l'aide de la touche **SETUP**, du curseur et du bouton **ENTER**.

5. Description de l'ampli-tuner AV

Panneau avant

(Modèles pour l'Amérique du Nord)

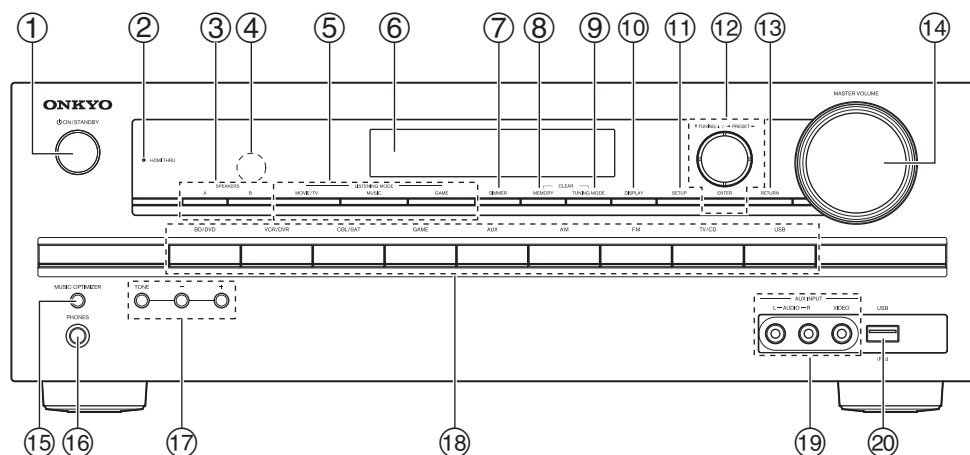

(Modèles européens)

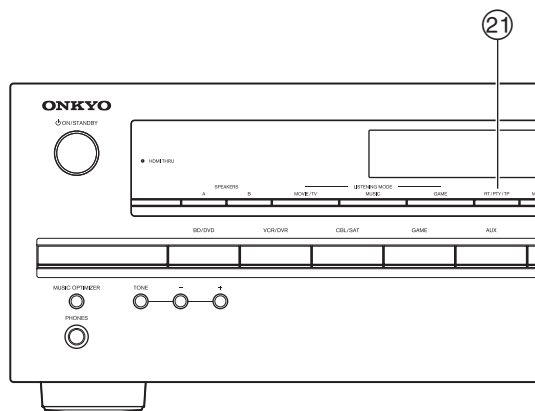

Chaque bouton de sélecteur d'entrée (BD/DVD, GAME, etc.) sélectionne la borne d'entrée du même nom sur le panneau arrière. Notez que ces affectations par défaut peuvent être changées. Pour plus de détails, veuillez consulter le manuel d'instructions.

- ① Permet de mettre l'ampli-tuner AV en marche ou en veille.
- ② S'allume lorsque la fonction HDMI Through est activée.
- ③ Vous pouvez utiliser deux jeux d'enceintes avant avec l'ampli-tuner AV : **Speakers A** pour une lecture jusqu'à 5.1 canaux dans votre principale pièce d'écoute et **Speakers B** pour une lecture stéréo 2 canaux dans une autre pièce.
- ④ Le capteur de télécommande reçoit les signaux émis par la télécommande.
- ⑤ Permet de sélectionner les modes d'écoute.
- ⑥ Fournit diverses informations.
- ⑦ **(Modèles pour l'Amérique du Nord)** DIMMER : Permet de régler la luminosité de l'écran.
- ⑧ Mémoire ou supprime des stations pré-réglées.
- ⑨ Permet de sélectionner le mode de recherche automatique ou manuelle des stations.
- ⑩ Permet d'afficher différentes informations concernant la source d'entrée sélectionnée.
- ⑪ Permet d'accéder aux menus de configuration.
- ⑫ Lorsque vous sélectionnez la source d'entrée AM ou FM, ▼ TUNING ▲ permet de régler le tuner et ◀ PRESET ▶ permet de sélectionner les stations de radio pré-réglées. Lors d'une utilisation avec les menus OSD, ils fonctionnent comme un curseur pour sélectionner et régler les éléments. ENTER est également utilisé avec les menus OSD.

- ⑬ Permet de revenir au menu précédent.
- ⑭ Réglage du volume.
- ⑮ La fonction Music Optimizer optimise la qualité du son des fichiers musicaux compressés.
- ⑯ Branchez un casque stéréo standard.
- ⑰ Permet de régler la tonalité.
- ⑱ Permet de sélectionner les sources d'entrée.
- ⑲ Permet de brancher un caméscope ou similaire pour la lecture audio/video.
- ⑳ Permet de brancher un périphérique de stockage USB ou un lecteur portable pour lire les fichiers musicaux.
- ㉑ **(Modèles européens)** RT/PTY/TP : Utilisé pour RDS (Radio Data System) La fonction RDS ne fonctionne que dans les régions diffusant des émissions RDS.

Télécommande

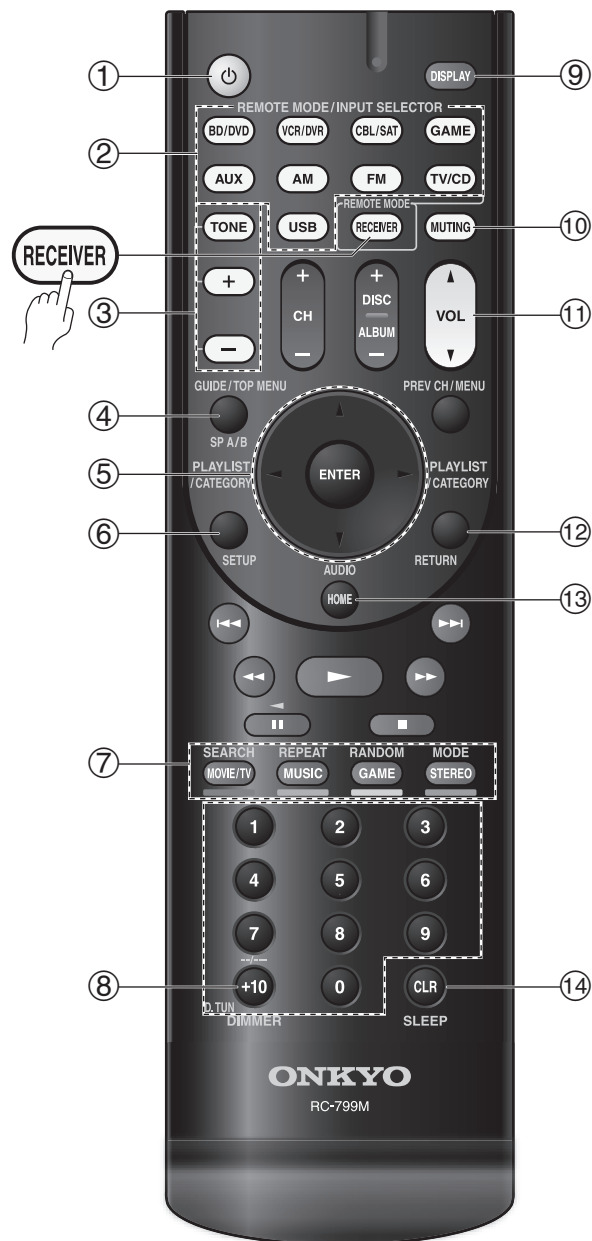

Pour utiliser l'ampli-tuner AV, appuyez sur RECEIVER pour sélectionner le mode Récepteur.

- ① Permet de mettre l'ampli-tuner AV en marche ou en veille.
- ② Permet de sélectionner le mode de fonctionnement de la télécommande ou les sources d'entrée.
- ③ Réglage des graves et des aigus.
- ④ Sélection des enceintes A et B.
- ⑤ Permet de sélectionner et de régler des paramètres.
- ⑥ Permet d'accéder aux menus de configuration.
- ⑦ Permet de sélectionner les modes d'écoute.
- ⑧ Permet de régler la luminosité de l'écran.
- ⑨ Permet d'afficher différentes informations concernant la source d'entrée sélectionnée.
- ⑩ Permet d'activer ou de désactiver le mode sourdine de l'ampli-tuner AV.
- ⑪ Réglage du volume.
- ⑫ Permet de revenir au menu précédent.
- ⑬ Permet d'accéder au menu HOME.
- ⑭ Utilisé pour la fonction Sleep.

6. Dépannage

L'ampli-tuner AV ne s'allume pas.

Assurez-vous que le cordon d'alimentation est correctement branché sur la prise murale.

L'ampli-tuner AV s'éteint de manière inattendue.

L'ampli-tuner AV entre automatiquement en mode veille lorsque la mise en veille automatique est configurée et activée.

Aucun son n'est reproduit, ou le son très faible.

Assurez-vous que la bonne source d'entrée a été sélectionnée.

Il n'y a aucune image.

Assurez-vous que toutes les fiches de branchement vidéo sont enfoncées complètement.

Si vous ne pouvez pas résoudre vous-même le problème, essayez de réinitialiser l'ampli-tuner AV avant de contacter votre revendeur Onkyo. Pour réinitialiser l'ampli-tuner AV à ses réglages d'usine, allumez-le et, tout en maintenant enfoncé le bouton VCR/DVR, appuyez sur ON/STANDBY. « Clear » sera affiché sur l'écran de l'ampli-tuner AV et l'ampli-tuner AV passera en mode veille.

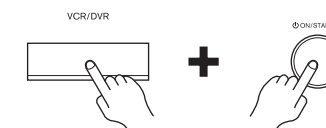

La réinitialisation de l'ampli-tuner AV supprimera vos stations de radio pré-réglées et vos paramètres personnalisés.

ONKYO

ONKYO SOUND & VISION CORPORATION
Tel: 072-831-8023
<http://www.onkyo.com/>

ONKYO U.S.A. CORPORATION
Tel: 800-229-1687, 201-785-2600
<http://www.us.onkyo.com/>

ONKYO EUROPE ELECTRONICS GmbH
Tel: +49-8142-4401-0
<http://www.eu.onkyo.com/>

ONKYO EUROPE ELECTRONICS GmbH (UK BRANCH)
Tel: +44-(0)1628-473-350

ONKYO CHINA LIMITED
Tel: 852-2429-3118
<http://www.onkyochina.com/>

ONKYO CHINA PRC
Tel: 86-21-52131366
<http://www.cn.onkyo.com/>