

ONKYO®

Dock Remote Interactive

Dock Interactivo Remoto

DS-A4

Manuel d'instructions

Nous vous remercions d'avoir opté pour un produit Onkyo. Veuillez lire ce manuel d'instructions attentivement avant d'effectuer la moindre connexion et d'utiliser ce produit. En suivant les instructions données, vous profiterez au mieux des possibilités de ce produit Onkyo et de tout le plaisir qu'il peut procurer. Conservez ce manuel afin de pouvoir le consulter ultérieurement.

Manual de Instrucciones

Gracias por adquirir un producto de Onkyo. Por favor, lea este manual con atención antes de realizar las conexiones o de utilizar este producto. Si sigue estas instrucciones, conseguirá el mejor rendimiento de audio y el mejor sonido del producto Onkyo. Guarde este manual para futuras consultas.

Made for



iPod



iPhone

iPhone, iPod, iPod classic, iPod nano, iPod shuffle et iPod touch sont des marques commerciales d'Apple Inc., déposées aux États-Unis et dans d'autres pays.

« Made for iPod » et « Made for iPhone » signifient qu'un accessoire électronique a été conçu pour se connecter spécifiquement et respectivement à un iPod ou à un iPhone et qu'il a été homologué par le développeur afin de répondre aux normes de performance d'Apple. Apple ne peut être tenu pour responsable de l'utilisation de ce périphérique ou de sa conformité avec les normes de sécurité et d'application de la réglementation.

Veuillez noter que l'utilisation de cet accessoire avec l'iPod ou l'iPhone peut affecter le fonctionnement sans fil.

iPhone, iPod, iPod classic, iPod nano, iPod shuffle e iPod touch son marcas registradas de Apple Inc., registradas en los EE.UU. y otros países.

"Made for iPod" y "Made for iPhone" significan que un accesorio electrónico ha sido diseñado para su conexión específica a un iPod o iPhone, respectivamente y que el accesorio ha sido certificado por el desarrollador para cumplir con los estándares de rendimiento de Apple. Apple no es responsable por la operación de este dispositivo o de su cumplimiento con estándares regulatorios y de seguridad.

Tenga en cuenta que el uso de este accesorio con un iPod o un iPhone puede afectar a las prestaciones inalámbricas.

**Remarques importantes pour
votre sécurité Fr-2**
**Instrucciones de seguridad
importantes Es-2**

Précautions Fr-3
Precauciones Es-3

Prise en main Fr-4
Primeros pasos Es-4

Utiliser le RI Dock Fr-9
Utilizar el RI Dock Es-9

En cas de problème Fr-15
Solucionar problemas Es-15

Fiche technique Fr-15
Especificaciones Es-15



ATTENTION:

AFIN DE REDUIRE LES RISQUES D'INCENDIE ET DE DECHARGE ELECTRIQUE, NE PAS EXPOSER CET APPAREIL A LA PLUIE OU A L'HUMIDITE.

DANGER:

AFIN D'EVITER TOUT DANGER DE DECHARGE ELECTRIQUE, NE PAS OUVRIR LE BOITIER (OU L'ARRIERE) DE L'APPAREIL. CONFIER TOUT TRAVAIL D'ENTRETIEN OU DE REPARATION A UN TECHNICIEN QUALIFIE.



Un symbole d'éclair fléché dans un triangle équilatéral est destiné à attirer l'attention de l'utilisateur sur le fait que certains organes internes non-isolés de l'appareil sont traversés par un courant électrique assez dangereux pour constituer un risque d'électrocution.



Un point d'exclamation dans un triangle équilatéral est destiné à attirer l'attention de l'utilisateur sur des instructions importantes relatives à l'entretien et à l'utilisation du produit.

Remarques importantes pour votre sécurité

1. Veuillez lire ces instructions.
2. Veuillez conserver ces instructions.
3. Respectez tous les avertissements.
4. Suivez toutes les instructions.
5. Ne vous servez pas de cet appareil à proximité d'eau.
6. Essuyez le boîtier avec un chiffon sec uniquement.
7. Ne bloquez pas les orifices d'aération. Installez cet appareil en suivant les instructions du fabricant.
8. Ne le placez pas à proximité de sources de chaleur telles que radiateurs, chauffage, poêles ou autre dispositif (y compris les amplificateurs) générateur de chaleur.
9. N'essayez pas de circonvier le dispositif de sécurité que représente une fiche polarisée ou une fiche avec mise à la terre. Une fiche polarisée dispose de deux lames dont l'une est plus large que l'autre. Une fiche avec terre est munie de deux lames ainsi que d'une broche de mise à la terre. La lame la plus large ou la broche assurent votre sécurité. Si la fiche fournie ne peut être insérée dans la prise murale, demandez à un électricien de remplacer la prise.

10. Protégez le cordon d'alimentation en évitant qu'on ne marche pas dessus et qu'il ne soit plié (notamment au niveau des fiches, des cache-câbles et de la sortie de l'appareil).
11. Servez-vous exclusivement des fixations/accessoires préconisés par le fabricant.
12. Débranchez l'appareil durant un orage ou lorsqu'il reste inutilisé longtemps.
13. Veuillez faire appel à un technicien qualifié pour l'entretien. Un entretien est indispensable si l'appareil a été endommagé d'une façon ou d'une autre: cordon d'alimentation ou fiche endommagée, liquide renversé ou chute de petits objets dans l'appareil, exposition à la pluie ou à une humidité excessive, fonctionnement anormal ou chute de l'appareil.
14. Dommages nécessitant réparation
Débranchez l'appareil du secteur et confiez-le à un technicien qualifié lorsque:
 - A. Le cordon d'alimentation ou sa fiche sont endommagés.
 - B. Des objets sont tombés dans l'appareil ou du liquide a été renversé et a pénétré ce dernier.
 - C. L'appareil a été exposé à la pluie.
 - D. L'appareil ne semble pas fonctionner normalement lorsque vous l'utilisez en respectant les instructions données. N'effectuez que les réglages préconisés dans le manuel car un mauvais réglage d'autres commandes risque d'endommager l'appareil et nécessitera un long travail de remise en état par un technicien qualifié.
 - E. L'appareil est tombé ou son boîtier est endommagé.
 - F. Ses performances semblent affectées.

Précautions

- 1. Enregistrement et droits d'auteur**—Outre pour l'utilisation privée, tout enregistrement d'œuvres protégées par des droits d'auteur est interdit sans l'accord préalable du détenteur de ces droits.
- 2. Entretien**—Essayez régulièrement le boîtier de l'appareil avec un chiffon doux et sec. Vous pouvez éliminer les taches rebelles avec un chiffon légèrement imbibé d'eau et de détergent doux. Essayez ensuite l'appareil avec un chiffon propre et sec. N'utilisez jamais de chiffons rêches, de dissolvant, d'alcool ou d'autres solvants chimiques car ceux-ci pourraient endommager la finition ou faire disparaître la sérigraphie du boîtier.
- 3. Ne touchez jamais cet appareil avec des mains mouillées**—Ne manipulez jamais cet appareil ou son cordon d'alimentation avec des mains mouillées ou humides. Si de l'eau ou tout autre liquide pénètre à l'intérieur de l'appareil, faites-le vérifier par votre revendeur Onkyo.

Modèle canadien

REMARQUE: CET APPAREIL NUMÉRIQUE DE LA CLASSE B EST CONFORME À LA NORME NMB-003 DU CANADA.

Sur les modèles dont la fiche est polarisée:

ATTENTION: POUR ÉVITER LES CHOCS ÉLECTRIQUES, INTRODUIRE LA LAME LA PLUS LARGE DE LA FICHE DANS LA BORNE CORRESPONDANTE DE LA PRISE ET POUSSER JUSQU'AU FOND.

Pour certains modèles

Avant toute utilisation, branchez l'adaptateur de prise adéquat à l'adaptateur secteur. L'adaptateur de prise varie selon le lieu d'acquisition.

Détacher

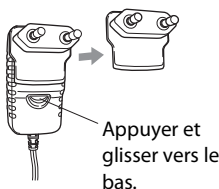

Attacher

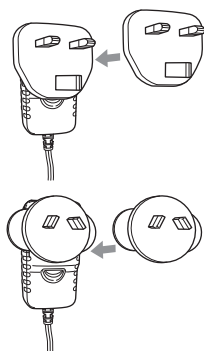

Sommaire

Remarques importantes pour votre sécurité... 2

Précautions 3

Prise en main 4

A propos du RI Dock..... 4

Fonctions 4

Contenu de l'emballage 4

Tour d'horizon du RI Dock 5

Télécommande 6

Schémas de connexions du RI Dock..... 8

Utiliser le RI Dock 9

Régler le mode OSD 9

Piloter l'iPod/iPhone sans l'OSD..... 9

Piloter l'iPod/iPhone avec l'OSD 9

Mode Music..... 9

Mode Video..... 11

Fonction "Resume"..... 11

Régler le système du téléviseur (Modèle européens uniquement) 12

Autres fonctions 12

Régler l'adresse ID de la télécommande..... 13

Utiliser la télécommande de l'ampli..... 14

En cas de problème 15

Fiche technique..... 15

Modèles pour l'Europe

Déclaration de Conformité

Nous, ONKYO EUROPE
ELECTRONICS GmbH
LIEGNITZERSTRASSE 6,
82194 GROEBENZELL
ALLEMAGNE



garantissons que le produit ONKYO décrit dans ce manuel est conforme aux normes techniques: EN60065, EN55013, EN55020 et EN61000-3-2, -3-3.

GROEBENZELL, ALLEMAGNE

K. MIYAGI

ONKYO EUROPE ELECTRONICS GmbH

Prise en main

A propos du RI Dock

Le RI Dock Onkyo vous permet d'écouter facilement la musique de votre iPod/iPhone Apple avec votre chaîne audio Onkyo afin de bénéficier d'une sonorité extraordinaire et de visionner les diaporamas et les vidéos de votre iPod/iPhone sur votre téléviseur. En outre, l'afficheur à l'écran (OSD) vous permet de visualiser, naviguer, et sélectionner le contenu de votre iPod/iPhone sur votre téléviseur, et grâce à la télécommande fournie, vous pouvez piloter votre iPod/iPhone confortablement installé dans votre canapé. Vous pouvez même utiliser la télécommande de l'ampli Onkyo pour actionner votre iPod/iPhone.

RI ("Remote Interactive") est un système de commande exclusif d'Onkyo grâce auquel tous les composants audio Onkyo compatibles **RI** peuvent être activés ou coupés simultanément; l'ampli est automatiquement activé et sélectionne la source d'entrée adéquate lorsque vous lancez la lecture sur un des composants sources. Il vous permet aussi de piloter l'iPod/iPhone avec la télécommande de votre ampli.

Dans ce manuel, le dock DS-A4 Remote Interactive est appelé "RI Dock".

Fonctions

❑ Modèles d'iPod/iPhone compatibles

Conçu pour :

- iPod touch (1ère, 2nde, 3e et 4e génération)
- iPod classic
- iPod (4e et 5e génération)
- iPod nano (1ère, 2nde, 3e, 4e, 5e et 6e génération)
- iPod mini
- iPhone 4, iPhone 3GS, iPhone 3G, iPhone

❑ Lecture Vidéo iPod/iPhone

❑ Fonction de reprise de la lecture musicale et vidéo

❑ L'envoi de signaux vidéo composantes vers la télévision est reconnu par les iPhone 4, iPhone 3GS, iPod nano (3e génération et plus récent), iPod touch (2nde génération et plus récent) ainsi que les iPod classic à une résolution de 480p ou

576p et par les iPhone 3G, iPhone ou iPod touch (1ère génération) à une résolution de 480i ou 576i

- ❑ **Affichage à l'écran pour visualiser le contenu de votre iPod/iPhone**
- ❑ **Télécommande dédiée fournie**
- ❑ **Sorties Audio/Vidéo plaquées or**
- ❑ **Peut être connecté avec tout Systèmes A/V ou Composants RI-compatible d'Onkyo**
- ❑ **Opérabilité télécommandée via le système Remote Interactive (RI) d'Onkyo**
- ❑ **Fonction de rechargement via Ca**
- ❑ **Disponible en Noir uniquement**

Remarques:

- Avant d'utiliser le RI Dock, mettez votre iPod/iPhone à jour avec la dernière version du système, disponible sur le site internet d'Apple: www.apple.com
- Pour en savoir plus sur le RI Dock, veuillez consulter le site internet Onkyo: www.onkyo.com

Contenu de l'emballage

Vérifiez si vous avez bien reçu les éléments suivants:

• Dock Remote Interactive DS-A4



• Adaptateur secteur



• Câble AV

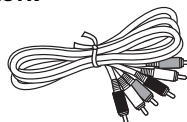

• Câble RI

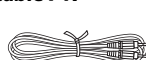

• Câble de conversion vidéo composantes

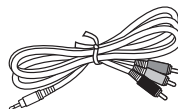

• Télécommande



- Pile bouton (CR 2025)
- Manuel d'instructions

Tour d'horizon du RI Dock

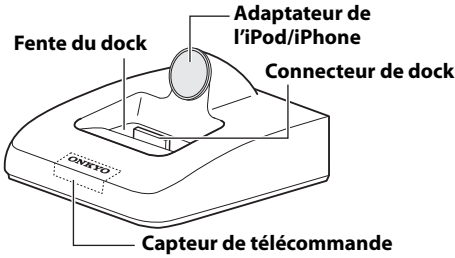

Sélecteur RI MODE

A régler en fonction de l'affichage d'entrée de l'ampli (voyez ci-dessous).

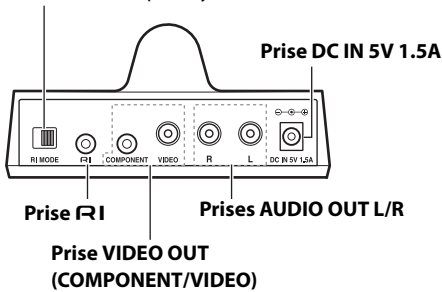

■ Régler l'adaptateur de l'iPod/iPhone

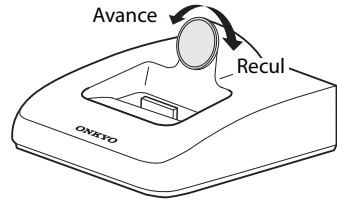

L'adaptateur pour iPod/iPhone doit être réglé en fonction du modèle de votre iPod/iPhone. Insérez votre iPod/iPhone dans le RI Dock. S'il y a un espace entre l'iPod/iPhone et l'adaptateur, tournez l'adaptateur dans le sens inverse des aiguilles d'une montre pour fermer l'espace. Tournez l'adaptateur vers la gauche pour l'avancer et vers la droite pour le reculer.

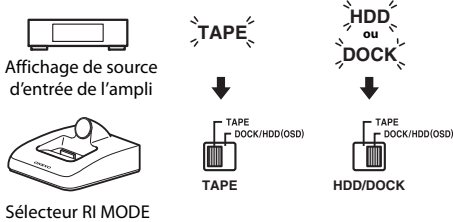

Voyez le manuel d'instructions de votre ampli pour savoir comment changer l'affichage d'entrée.



Mode de la télécommande de l'ampli

Pour piloter l'iPod/iPhone avec la télécommande de votre ampli, sélectionnez le mode de télécommande correspondant.

Télécommande

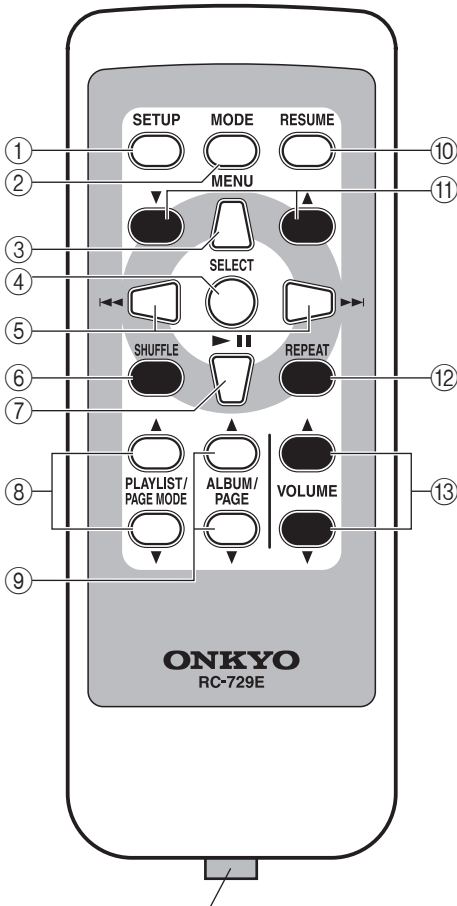

Retirez le film en plastique avant d'utiliser la télécommande.

① Bouton SETUP

Utilisé pour régler le système TV (PAL/NTSC), le mode de sortie vidéo (composite/composant) et l'ID de la télécommande.

② Bouton MODE

Active/coupe le mode OSD.

③ Bouton MENU

Utilisé pour commuter le mode de fonctionnement entre le mode Music et le mode Video.

Sélectionne le menu précédent de l'affichage à l'écran et de l'iPod/iPhone.

④ Bouton SELECT

Sélectionne les morceaux/vidéos et menus sur l'affichage à l'écran et sur l'iPod/iPhone.

⑤ Boutons [◀◀]/[▶▶] (précédent/suivant)

Le bouton [◀◀] sélectionne la plage précédente. Pendant la lecture, ce bouton permet de retourner au début de la plage en cours. Le bouton [▶▶] sélectionne la plage suivante.

Pour reculer, maintenez le bouton [◀◀] (précédent) enfoncé. Maintenez [▶▶] (suivant) enfoncé pour une avance rapide.

⑥ Bouton SHUFFLE (Mode Music uniquement)

Permet de régler la lecture Aléatoire sur Morceaux, Albums ou Non.

⑦ Bouton de lecture/pause [▶]/[■]

Lance ou interrompt la lecture du morceau/vidéo sélectionné.

⑧ Boutons PLAYLIST/PAGE MODE [▲]/[▼]

Sélectionnent les modes de page. Pendant la lecture ou si le mode OSD est coupé, ils sélectionnent les listes de lecture.

⑨ Boutons ALBUM/PAGE [▲]/[▼]

Permettent de naviguer dans les listes (listes de lecture, artistes, albums, morceaux, genres, compositeurs) affichées sur le téléviseur. Pendant la lecture ou si le mode OSD est coupé, ils sélectionnent les listes de lecture.

⑩ Bouton RESUME

Relance la lecture. Il n'a pas de fonction quand le mode OSD est coupé.

⑪ Boutons [▲]/[▼] (haut/bas)

Permettent de naviguer dans les morceaux/vidéos et menus sur l'affichage à l'écran et sur l'iPod/iPhone.

Vous pouvez commuter le mode de sortie vidéo entre les modes Composite et Component en pressant ce bouton tout en maintenant le bouton SETUP enfoncé.

⑫ Bouton REPEAT

Règle la fonction "Répéter" sur Un, Tous ou Non.

⑬ Boutons VOLUME [▲]/[▼]

Règlent le volume sur l'ampli ou de l'amplificateur AV Onkyo. Ils ne changent pas le réglage de volume de l'iPod/iPhone.

Remplacer la pile

Utilisez exclusivement une pile de même type (CR 2025).

1. Pour ouvrir le compartiment à pile, appuyez sur le petit renforcement et faites glisser le couvercle.

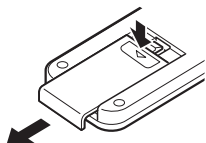

2. Tout en appuyant sur l'onglet comme indiqué, faites glisser l'ancienne pile pour l'extraire.

Insérez la nouvelle pile en la faisant glisser dans le compartiment et en orientant la face positive vers le haut.

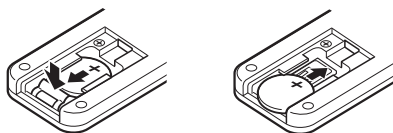

3. Fermez le couvercle en le faisant glisser.

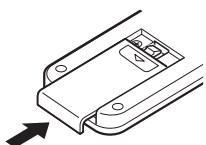

Remarques:

- Si la télécommande ne fonctionne plus correctement, remplacez la pile.
- Si vous ne comptez pas utiliser la télécommande pendant une période prolongée, retirez la pile pour éviter tout endommagement causé par une fuite ou de la corrosion.
- Si la pile est usée, retirez-la immédiatement pour éviter tout endommagement causé par une fuite ou de la corrosion.

Prudence: Si vous remplacez mal la pile, il y a risque d'explosion. Utilisez exclusivement une pile de même type ou son équivalent.

Orienter la télécommande

Quand vous utilisez la télécommande, orientez-la toujours vers le capteur de télécommande du RI Dock, comme illustré ci-dessous.

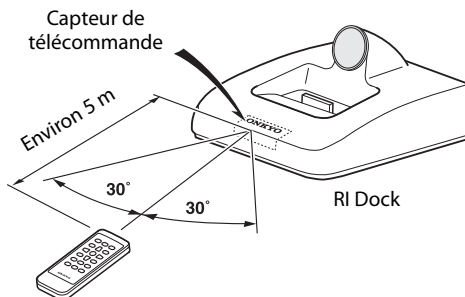

Remarques:

- Si le RI Dock se trouve sur un autre appareil, le signal de la télécommande peut être masqué, ce qui risque d'entraver le contrôle à distance.
- Si le RI Dock est exposé à une forte source d'éclairage ou aux rayons du soleil, il pourrait ne pas capter le signal de la télécommande. Tenez-en compte lors de l'installation de l'appareil.
- L'utilisation d'une autre télécommande du même type dans la même pièce ou la présence d'un appareil émettant des rayons infrarouge à proximité du RI Dock peut provoquer des interférences.
- Ne posez jamais d'objet (livres, magazines etc.) sur la télécommande car cela risquerait de maintenir un bouton enfoncé et d'user les piles.
- Si vous placez le RI Dock dans un meuble muni d'une porte en verre fumé, l'appareil pourrait ne pas capter le signal de la télécommande. Tenez-en compte lors de l'installation de l'appareil.
- Si un obstacle se trouve entre le RI Dock et la télécommande, l'appareil ne captera pas les signaux de la télécommande.

Schémas de connexions du RI Dock

Selon l'ampli Onkyo que vous utilisez, choisissez la méthode de connexion **A** ou **B**.

A: Branchez les prises AUDIO OUT L/R du RI Dock et la prise VIDEO OUT à une entrée compatible RI Dock de votre ampli Onkyo. (Vous devrez peut-être régler l'assignation des entrées sur "HDD" ou "DOCK").

B: Reliez les prises AUDIO OUT L/R du RI Dock aux prises TAPE IN de l'ampli Onkyo. Reliez la prise VIDEO OUT du RI Dock directement au téléviseur.

Pour en savoir plus, voyez le manuel d'instructions de l'ampli.

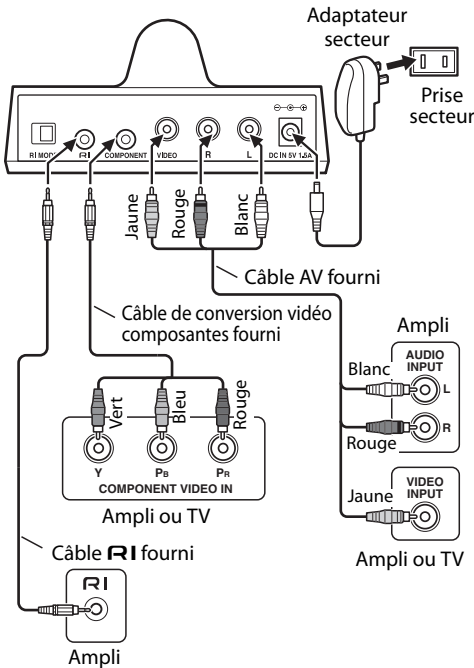

1. Utilisez le câble AV fourni pour brancher les prises AUDIO OUT L/R du RI Dock à une entrée audio adéquate de l'ampli. Branchez ensuite la prise VIDEO OUT du RI Dock à une entrée vidéo de l'ampli Onkyo ou du téléviseur.

Si votre ampli Onkyo ou téléviseur a une prise d'entrée vidéo composantes, branchez les prises COMPONENT VIDEO OUT du RI Dock à une prise d'entrée vidéo composantes de votre ampli Onkyo ou téléviseur, au moyen du câble de conversion vidéo

composantes fourni.

L'entrée varie en fonction du type d'ampli Onkyo. Pour en savoir plus, voyez le manuel d'instructions de l'ampli.

2. Branchez la prise **RI** du RI Dock à la prise **RI** d'un des composants Onkyo du système avec le câble **RI**.
3. Branchez l'adaptateur secteur à prise DC IN du RI Dock.

Remarque: Quand l'adaptateur secteur est débranché ou déconnecté du RI Dock, le RI Dock ne produit ni son ni vidéo, les fonctions **RI** ne sont pas disponibles et la batterie de l'iPod/iPhone n'est pas chargée.

Prudence: Branchez le câble **RI** fourni aux prises **RI** exclusivement. Ne branchez pas de casque à la prise **RI** car cela endommagerait votre installation.

■ **Si, après avoir branché les prises AUDIO OUT L/R du RI Dock aux prises TAPE IN de votre ampli, vous souhaitez également brancher la prise VIDEO OUT du RI Dock à l'ampli**

Branchez la prise VIDEO OUT du RI Dock à une entrée vidéo libre de votre ampli.

Pour regarder un diaporama ou une vidéo de l'iPod/iPhone, sélectionnez d'abord la source d'entrée vidéo puis la source d'entrée TAPE. L'ampli reproduit les données audio arrivant à la prise TAPE et, comme la source vidéo ne change pas quand vous sélectionnez la source audio TAPE, l'ampli-tuner continue à produire les données de la source vidéo.

■ **Si vous avez déjà branché un composant à l'entrée TAPE ou à l'entrée compatible RI Dock de l'ampli**

Branchez le RI Dock à une prise AV disponible de l'ampli et sélectionnez la source manuellement.

Utiliser le RI Dock

Régler le mode OSD

Réglez le mode OSD (affichage à l'écran) avant d'utiliser le RI Dock.

1. Branchez l'adaptateur secteur.
2. Mettez le téléviseur et l'ampli sous tension et sélectionnez les sources adéquates.
3. Insérez votre iPod/iPhone dans le RI Dock.



4. Sélectionnez le mode de sortie vidéo selon le type de connexion vidéo. Tout en appuyant sur le bouton [SETUP] de la télécommande, pressez le bouton Haut [▲] pour sélectionner la connexion vidéo composantes, ou le bouton [▼] pour sélectionner la connexion composite (par défaut).

5. Utilisez le bouton [MODE] de la télécommande pour régler le mode OSD.



On: Les Playlists (artistes, albums, chansons, etc.) sont affichées sur votre téléviseur et vous pouvez naviguer et sélectionner votre musique ou vidéo en regardant votre téléviseur.

Tant que ce mode est sélectionné, votre iPod/iPhone affiche le logo Onkyo.

Off: Rien n'est affiché sur le téléviseur: pour naviguer et sélectionner votre contenu, utilisez l'écran de l'iPod/iPhone.

Remarques:

- Pour éviter d'endommager le connecteur de dock, ne tournez pas l'iPod/iPhone lors de son insertion ou de son extraction et veillez à ne pas renverser le RI Dock quand l'iPod/iPhone s'y trouve.
- N'utilisez pas le RI Dock avec d'autres accessoires pour iPod/iPhone tels que transmetteurs FM et microphones car cela risquerait d'entraîner des dysfonctionnements.
- Vous ne pouvez pas changer le mode OSD pendant que vous visionnez un diaporama ou une vidéo de l'iPod/iPhone.

Piloter l'iPod/iPhone sans l'OSD

Pour piloter l'iPod/iPhone sans l'affichage à l'écran (OSD), réglez le mode OSD sur "Off" et servez-vous de la télécommande (voyez page 6).

Piloter l'iPod/iPhone avec l'OSD

Quand le mode OSD est défini sur On et que votre iPod/iPhone est inséré dans le RI Dock, vous pouvez naviguer et sélectionner votre musique ou vidéo sur votre téléviseur.

Mode Music

■ Lecture de morceaux

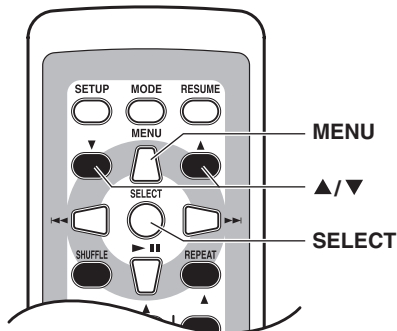

1. Pressez le bouton [MENU] de la télécommande pour sélectionner le mode Music.
2. Utilisez les boutons haut/bas [▲]/[▼] pour sélectionner les Playlists, Artistes, Albums,

Genres, Songs ou Composers puis appuyez sur le bouton [SELECT].

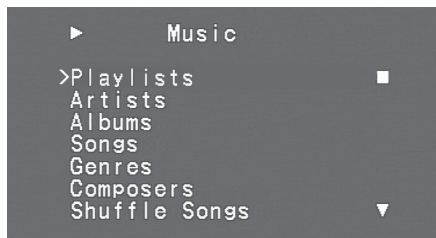

Menu principal

- Utilisez les boutons haut/bas [▲]/[▼] et le bouton [SELECT] pour choisir un morceau puis appuyez sur le bouton [SELECT] pour lancer la lecture.

Durant la sélection de morceaux, utilisez le bouton [MENU] pour revenir au menu précédent.

■ Utiliser les modes de page

Les modes de page vous permettent de localiser rapidement vos morceaux favoris même avec des listes de morceaux, d'artistes etc. fort longues. Il y a quatre modes de page: **L**, **M**, **S** et **P**. Ces lettres signifient "Large", "Medium", "Small" et "Page". En mode P, vous faites défiler la liste consécutivement. Les modes S, M et L permettent de faire défiler la liste par pas de plus en plus grands.

- Utilisez les boutons PAGE MODE haut/bas [▲]/[▼] pour sélectionner un mode de page.

Selon la longueur de la liste, il peut être impossible de changer le mode de page.

- Utilisez les boutons PAGE haut/bas [▲]/[▼] pour avancer ou reculer dans la liste.

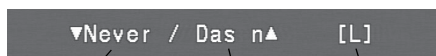

Premier morceau de la page suivante

Premier morceau de la page précédente

Mode de page

Remarque:

- Quand vous écoutez une liste de lecture, vous pouvez utiliser les boutons PLAY-LIST haut/bas [▲]/[▼] pour choisir d'autres listes de lecture. Quand vous écoutez un album, vous pouvez utiliser les boutons ALBUM haut/bas [▲]/[▼] pour choisir d'autres albums.

■ Lecture aléatoire de morceaux

Vous pouvez écouter tous les morceaux de l'iPod/iPhone dans un ordre aléatoire.

- Pressez le bouton [MENU] à plusieurs reprises pour sélectionner le menu principal Music, utilisez les boutons flèches Haut et Bas [▲]/[▼] pour sélectionner « Shuffle Songs, » puis pressez le bouton [SELECT].

■ En cours de lecture

Durant la lecture, vous pouvez afficher des informations sur le morceau.

- Pressez le bouton [MENU] à plusieurs reprises pour sélectionner le menu principal Music, utilisez les boutons flèches Haut et Bas [▲]/[▼] pour sélectionner « Now Playing, » puis pressez le bouton [SELECT].

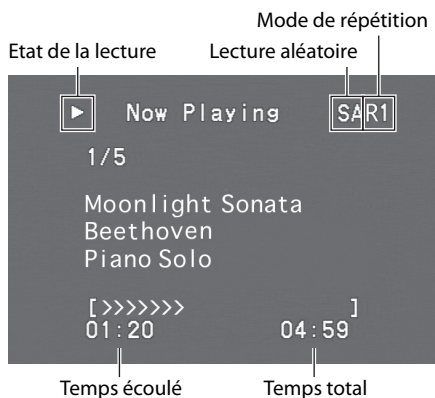

Modes de lecture aléatoire

S Lecture aléatoire de morceaux

SA Lecture aléatoire d'albums

Modes de répétition

R Répéter tous

R1 Répéter un page

■ Screen Saver

Vous avez quatre possibilité pour régler le temps d'activation de l'économiseur d'écran: 1 minute, 5 minutes, 10 minutes ou Off (l'économiseur est coupé).

Quand l'économiseur est activé, l'affichage à l'écran du téléviseur disparaît. Appuyez sur n'importe quel bouton de la télécommande pour arrêter l'économiseur et retrouver l'affichage à l'écran.

Mode Video

■ Lecture de vidéos

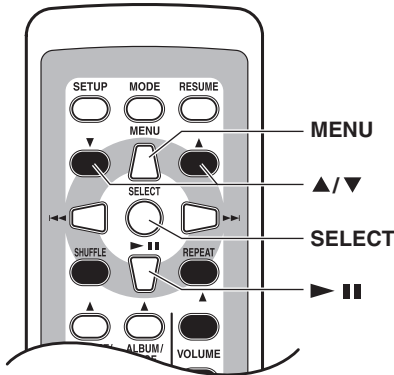

1. Pressez le bouton [MENU] de la télécommande pour sélectionner le mode Video.
2. Utilisez les boutons flèches Haut et Bas [▲]/[▼] pour sélectionner Movies, Music Videos, TV Shows, Video Podcasts, ou Rentals, puis pressez le bouton [SELECT].

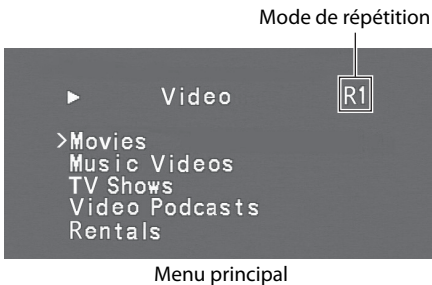

Modes de répétition

R Répéter tous **R1** Répéter un plage

3. Utilisez les boutons flèches Haut et Bas [▲]/[▼] et le bouton [SELECT] pour sélectionner une vidéo puis pressez le bouton [SELECT] pour lancer la lecture. Pour sélectionner une autre vidéo, utilisez le bouton [MENU] pour revenir au menu précédent.

Fonction "Resume"

Avec la fonction Resume, vous pouvez reprendre la lecture de la morceaux/vidéo qui était en cours de lecture lorsque vous avez retiré votre iPod/iPhone du RI Dock ou mis le mode OSD sur Off.

1. Sélectionnez et lisez une morceaux/vidéo affichée sur votre téléviseur.
2. Pendant la lecture ou en pause, retirez votre iPod/iPhone du RI Dock ou mettez le mode OSD sur Off. La morceaux/vidéo en cours est mémorisée.
3. Après avoir réinséré votre iPod/iPhone dans le RI Dock (avec le mode OSD défini sur On), pressez le bouton [RESUME] pour reprendre la lecture de la morceaux/vidéo mémorisée.

Remarques:

- La fonction "Resume" n'est disponible que quand le mode OSD est activé ("On").
- Si l'adaptateur secteur est débranché, la chanson/vidéo mémorisée sera oubliée.
- Si la fonction Resume est utilisée pendant la lecture aléatoire, à la réinsertion de l'iPod/iPhone dans le RI Dock, la lecture reprend avec une chanson/vidéo quelconque.
- Le Menu Video s'affiche correctement uniquement si le réglage de la langue de l'iPod/iPhone est défini sur English. Assurez-vous de définir la langue sur English avant d'utiliser le Menu Video.

Régler le système du téléviseur (Modèle européens uniquement)

Quand le mode OSD est activé ("On"), vous pouvez régler la sortie vidéo du RI Dock sur PAL ou NTSC.

Si l'affichage à l'écran n'est pas bon, changez le système du téléviseur.

- Maintenez le bouton [SETUP] enfoncé et appuyez durant plus de 3 secondes sur le bouton VOLUME [▲] (haut) pour sélectionner NTSC ou appuyez durant plus de 3 secondes sur le bouton VOLUME [▼] (bas) pour choisir PAL.

Autres fonctions

■ RI Fonctions

Selon l'ampli et l'iPod/iPhone utilisés, vous pouvez également accéder aux fonctions suivantes.

Remarque:

- L'ampli peut mettre plusieurs secondes à démarrer: vous risquez donc de ne pas entendre les premières secondes du premier morceau/vidéo.

• Activation du système

Lorsque vous allumez l'ampli, l'iPod/iPhone s'allume également. Avec certains amplis, il faut appuyer deux fois sur le bouton [ON] de la télécommande pour allumer les autres composants du système.

• Coupure du système

Lorsque vous coupez l'ampli, l'iPod/iPhone est également coupé.

• Activation automatique*

Si vous lancez la lecture sur l'iPod/iPhone alors que l'ampli est en mode de veille (Standby), ce dernier est automatiquement activé et choisit l'iPod/iPhone comme source d'entrée. L'iPod/iPhone lance alors la lecture.

• Changement automatique*

Si vous lancez la lecture sur l'iPod/iPhone alors que vous écoutiez une autre source, l'ampli sélectionne automatiquement l'iPod/iPhone comme source d'entrée.

• Lecture programmée

Vous pouvez programmer la fonction Timer de l'ampli pour activer automatiquement l'ampli et l'iPod/iPhone et lancer la lecture à l'heure programmée.

• Utiliser la télécommande de l'ampli

Vous pouvez utiliser la télécommande de l'ampli pour piloter les fonctions de base de l'iPod/iPhone (voyez page 14).

Remarques concernant l'utilisation:

- Le RI Dock doit être branché à l'ampli avec un câble **RI** et un câble audio pour bénéficier des fonctions **RI**.
- Si votre ampli ne reconnaît pas les fonctions Activation/Coupure du système, Activation automatique et Changement automatique, il faut activer/couper l'ampli et sélectionner la source d'entrée manuellement.
- Avant de changer de source d'entrée, arrêtez la lecture sur l'iPod/iPhone pour éviter que l'ampli ne sélectionne l'iPod/iPhone par erreur.
- Si vous branchez des accessoires à votre iPod/iPhone, l'ampli risque de ne pas pouvoir sélectionner la source convenablement.
- Tant que l'iPod/iPhone est dans le RI Dock, sa commande de volume n'a aucun effet. Si vous réglez la commande de volume de l'iPod/iPhone alors qu'il se trouve dans le RI Dock, vérifiez que le réglage n'est pas trop élevé avant d'utiliser les écouteurs.

* Si vous utilisez les commandes de l'iPod/iPhone pour lancer un diaporama ou une vidéo de l'iPod/iPhone, cela ne fonctionnera pas: utilisez la télécommande.

■ Utiliser l'alarme de l'iPod/iPhone

Vous pouvez utiliser la fonction "Alarme" de l'iPod/iPhone pour activer automatiquement l'iPod/iPhone et l'ampli à une heure donnée. L'ampli sélectionnera automatiquement l'entrée à laquelle l'iPod/iPhone est branché.

Remarques:

- Cette fonction est uniquement disponible lorsque le mode "OSD" est réglé sur "Off".
- Pour bénéficier de cette fonction, l'iPod/iPhone doit être dans le RI Dock et le RI Dock doit être branché à l'ampli avec un câble **RI** et un câble audio.
- Quand vous utilisez cette fonction, n'oubliez pas de régler le volume de l'ampli à un niveau adéquat.
- L'ampli peut mettre plusieurs secondes à démarrer: vous risquez donc de ne pas entendre les premières secondes du premier morceau/vidéo.

■ Charger la batterie de l'iPod/iPhone

Le RI Dock recharge la batterie de l'iPod/iPhone tant que l'iPod/iPhone est sur le RI Dock.

Remarques:

- Pour recharger la batterie de l'iPod/iPhone, l'adaptateur secteur doit être branché à une prise murale adéquate et à la prise DC IN du RI Dock.
- Pour en savoir plus sur le chargement de la batterie, voyez le manuel d'instructions de l'iPod/iPhone.

Régler l'adresse ID de la télécommande

Si vous ne parvenez pas à régler le volume d'un élément Onkyo avec la télécommande du DS-A4, changez l'identité (ID) de la télécommande. Le réglage ID par défaut est "1".

Certains éléments Onkyo ont une adresse ID "2" ou "3".

- Maintenez le bouton [SETUP] enfoncé et appuyez sur un des boutons suivants durant plus de 3 secondes pour régler l'adresse ID:
ID #1: Bouton PLAYLIST [▲] (haut)
ID #2: Bouton ALBUM [▲] (haut)
ID #3: Bouton PLAYLIST [▼] (bas)
ID #4: Bouton ALBUM [▼] (bas)

Utiliser la télécommande de l'ampli

Le tableau suivant montre les boutons que vous pouvez utiliser sur la télécommande de l'ampli pour piloter les fonctions de l'iPod/iPhone quand il se trouve dans le RI Dock. Choisissez le bon mode de télécommande et pointez la télécommande vers l'ampli. Notez que certains boutons peuvent avoir une appellation différente et que des télécommandes peuvent être dépourvues de quelques boutons.

Fonction iPod/iPhone	Bouton de télécommande à utiliser		Description
	Mode TAPE	Mode HDD	
Activer/couper	[STANDBY], [ON]	—	L'iPod/iPhone est activé/coupé.
Lecture	Lecture [▶]		Lance la lecture sur l'iPod/iPhone. Si l'iPod/iPhone n'est pas encore activé, il l'est automatiquement.
Pause	Pause [⏸], Stop [■]	Pause [⏸]	Interrompt la lecture de l'iPod/iPhone.
Morceau suivant	[▶▶], [▶▶]	Suivant [▶▶]	Sélectionne le morceau suivant sur l'iPod/iPhone.
Morceau précédent	[◀◀], [◀◀]	Précédent [◀◀]	Recommence le morceau en cours de l'iPod/iPhone. Appuyez deux fois pour sélectionner le morceau précédent.
Avance rapide	—	Avance rapide [▶▶▶]	Maintenez enfoncé pour une avance rapide sur l'iPod/iPhone.
Rembobiner	—	Rembobiner [◀◀◀]	Maintenez enfoncé pour revenir en arrière sur l'iPod/iPhone.

* Pour choisir la photo suivante ou précédente d'un diaporama iPod/iPhone photo, utilisez les commandes de l'iPod/iPhone photo.

Les fonctions suivantes peuvent être utilisées avec les certains amplificateurs Onkyo.

Fonction iPod/iPhone	Bouton de télécommande à utiliser		Description
	Mode TAPE	Mode HDD	
Aléatoire	[DOLBY MODE]	[RANDOM], [PLAYMODE], [SHUFFLE]	Règle la fonction "Aléatoire" de l'iPod/iPhone sur: Morceaux, Albums ou Non.
Répéter	[REVERSE MODE]	[REPEAT]	Règle la fonction "Répéter" de l'iPod/iPhone sur: Un, Tous ou Non.
Rétro-éclairage	REC [●]	[DISPLAY], [SCROLL]	L'iPod/iPhone est rétroéclairé durant 30 secondes.
Liste de lecture suivante	—	[PLAYLIST UP]	Sélectionne la liste lecture suivante sur l'iPod/iPhone.
Liste de lecture précédente	—	[PLAYLIST DOWN]	Sélectionne la liste lecture précédente sur l'iPod/iPhone.
Album suivant	—	[ALBUM UP]	Sélectionne l'album suivant sur l'iPod/iPhone.
Album précédent	—	[ALBUM DOWN]	Sélectionne l'album précédent sur l'iPod/iPhone.

* Certains boutons peuvent ne pas fonctionner de la façon décrite selon l'ampli que vous possédez.

En cas de problème

■ Il n'y a pas de son

- Vérifiez que l'iPod/iPhone est en mode de lecture.
- Vérifiez que l'iPod/iPhone est bien inséré dans le RI Dock.
- Vérifiez que l'ampli est activé, que la source correcte est sélectionnée et que le volume n'est pas au minimum.
- Vérifiez que les fiches sont correctement enfoncées.
- Assurez-vous que le cordon d'alimentation est branché à une prise de courant de tension appropriée et connecté au RI Dock.

■ La télécommande du RI Dock ne pilote pas l'iPod/iPhone

- Si le RI Dock se trouve sur un autre appareil, le signal de la télécommande peut être masqué, ce qui risque d'entraver le contrôle à distance. Dans ce cas, déplacez le RI Dock.
- Vérifiez que l'iPod/iPhone est bien inséré dans le RI Dock.
- Quand vous utilisez la télécommande du RI Dock, orientez-la toujours vers le RI Dock (voyez page 7).
- Les boutons de certaines télécommandes fonctionnent différemment selon que le mode OSD soit activé ou coupé (voyez page 6).

■ La télécommande de l'ampli ne pilote pas l'iPod/iPhone

- Vérifiez que l'iPod/iPhone est correctement inséré dans le RI Dock.
- Si la télécommande de l'ampli a des boutons de mode Remote, vérifiez que vous avez choisi le bon mode de télécommande.
- Vérifiez le réglage du sélecteur RI MODE du RI Dock.
- Quand vous utilisez la télécommande de l'ampli, orientez-la toujours vers l'ampli.
- Le RI Dock doit être connecté à l'ampli avec un câble **RI** et un câble audio.
- Vérifiez que le sélecteur RI MODE du RI Dock et le mode de télécommande ont le même réglage. Pour en savoir plus, voyez le manuel d'instructions de l'ampli.

Si vous ne parvenez toujours pas à contrôler l'iPod/iPhone, lancez la lecture en appuyant sur le bouton Lecture de l'iPod/iPhone. Il devrait alors être possible de le commander à distance.

- Vérifiez que la télécommande de l'ampli est réglée sur la bonne adresse ID.

■ L'affichage n'apparaît pas à l'écran du téléviseur

- Activez le mode OSD ("On") (voyez page 9).
- Réglez le système du téléviseur sur PAL ou NTSC (voyez page 12).
- Sélectionnez le mode de sortie vidéo (composite/composant) en fonction de l'entrée vidéo de votre téléviseur (voyez page 9).

■ Pour regarder un diaporama ou une vidéo de l'iPod/iPhone sur le téléviseur

- Coupez le mode OSD ("Off"), et utilisez les commandes de l'iPod/iPhone ou la télécommande pour sélectionner et lancer le diaporama ou la vidéo.
- Pour piloter le diaporama, suivez les procédures standard de l'iPod/iPhone.

Fiche technique

Alimentation:	Adaptateur secteur (5V DC)
Consumation (iPod/iPhone non inséré):	
Modèle pour l'Amérique du Nord:	0,8 W
Autres modèles:	0,8 W
Poids:	300 g (0,66 lbs.)
Dimensions (L x H x P):	110 x 54 x 112 mm 4-5/16 x 2-1/8 x 4-7/16"
Prises:	VIDEO OUT (COMPONENT/VIDEO) AUDIO OUT L/R Prise RI

Les spécifications et caractéristiques sont susceptibles d'être modifiées sans préavis.

La lettre ajoutée à la fin du nom de produit (voyez nos catalogues et emballages) indique la couleur du RI Dock. La fiche technique et le fonctionnement sont identiques, quelle que soit la couleur.

- Les instructions de manipulation données dans ce manuel d'instructions peuvent changer avec de futures mises à jour du système de l'iPod/iPhone.
- L'adaptateur secteur fourni avec le RI Dock est exclusivement conçu pour le RI Dock. Ne l'utilisez pas avec un autre appareil. Inversement, n'utilisez pas d'autre adaptateur secteur avec le RI Dock. Cela pourrait endommager le RI Dock.
- En cas d'interférence avec une station de radio FM ou AM du tuner ou du récepteur, éloignez son antenne du RI Dock, de l'iPod/iPhone et du cordon de l'adaptateur secteur. Evitez en outre de dérouler le cordon de l'adaptateur secteur avec d'autres câbles.

ADVERTENCIA:

PARA REDUCIR EL RIESGO DE INCENDIOS O DE DESCARGAS ELÉCTRICAS, NO EXPONGA ESTE APARATO A LA LLUVIA NI A LA HUMEDAD.

PRECAUCIÓN:

PARA REDUCIR EL RIESGO DE DESCARGAS ELÉCTRICAS, NO quite la cubierta (o panel posterior). En su interior no existe ninguna pieza que pueda reparar el usuario. En caso de avería, solicite los servicios de personal de reparación cualificado.



WARNING
RISK OF ELECTRIC SHOCK
DO NOT OPEN

AVIS
RISQUE DE CHOC ELECTRIQUE
NE PAS OUVRIr



El símbolo de rayo con cabeza de flecha, inscrito en un triángulo equilátero, tiene la finalidad de avisar al usuario la presencia de "tensiones peligrosas" no aisladas dentro de la caja del producto que son de magnitud suficiente como para constituir un riesgo de descargas eléctricas a personas



El signo de exclamación, inscrito en un triángulo equilátero, tiene la finalidad de avisar al usuario la presencia de instrucciones importantes de operación y mantenimiento (reparación) en la literatura que acompaña a este producto.

Instrucciones de seguridad importantes

1. Lea estas instrucciones.
2. Guarde estas instrucciones.
3. Tenga en cuenta todas las advertencias.
4. Siga todas las instrucciones.
5. No use este aparato cerca del agua.
6. Limpíelo únicamente con un paño seco.
7. No bloquee los orificios de ventilación. Instálelo siguiendo las instrucciones del fabricante.
8. No lo instale cerca de radiadores, aparatos de calefacción, estufas ni ningún tipo de aparatos (incluyendo amplificadores) que generen calor.
9. Tenga en cuenta los fines de seguridad de los conectores con derivación a masa y / o polarizados. Los conectores polarizados tienen dos contactos, uno de mayor tamaño que el otro. Un conector con derivación a masa tiene dos contactos con un tercero para derivar a masa. El contacto ancho o el tercer contacto se instalan con fines de seguridad. Si el conector del equipo no encaja en la toma de corriente disponible, acuda a un técnico electricista cualificado para que le sustituya la toma obsoleta.
10. Evite que el cable de alimentación pueda ser pisado o atrapado, en especial en los conectores, y en los puntos en que sale del aparato.
11. Use sólo los accesorios/conexiones específicas por el fabricante.
12. Desconecte este aparato si hay tormenta o cuando no vaya a ser utilizado por largos períodos de tiempo.
13. Deje que el mantenimiento lo lleve a cabo personal cualificado. Es necesario reparar el aparato cuando ha recibido algún tipo de daño, como por ejemplo si el cable de alimentación ha sufrido daños, si se ha derramado algún líquido en el interior del aparato o si éste ha quedado expuesto a la lluvia o humedad y no funciona normalmente o si ha caído al suelo.
14. Daños que requieren reparación
Desenchufe el aparato y solicite los servicios de personal cualificado cuando:
 - A. El cable de alimentación o el enchufe esté dañado.
 - B. En el interior del aparato hayan entrado objetos sólidos o líquidos.
 - C. El aparato haya estado expuesto a la lluvia o al agua.
 - D. El aparato parezca no funcionar adecuadamente aunque se sigan las instrucciones de operación. Ajuste solamente los controles indicados en el manual de instrucciones, ya que un ajuste inadecuado podría resultar en daños, y podría requerir el trabajo laborioso de un técnico cualificado para devolver el aparato a su funcionamiento normal.
 - E. El aparato haya caído o haya sufrido otros daños, y
 - F. El aparato parezca no funcionar normalmente, indicando que necesita reparación.

Precauciones

- 1. Copyright de las grabaciones**—A menos que se utilice de forma exclusivamente personal, la grabación de material sujeto a copyright es ilegal sin el permiso del propietario del copyright.
- 2. Mantenimiento**—De vez en cuando limpie esta unidad con un paño suave. Para la suciedad más difícil de eliminar, use un paño suave ligeramente humedecido con una solución de agua y detergente suave. A continuación, seque la unidad inmediatamente con un paño limpio. No use paños abrasivos, alcohol, ni disolventes químicos de ningún tipo ya que con ellos podría dañar el acabado de la unidad e incluso borrar la serigrafía del panel.
- 3. Nunca toque esta unidad con las manos húmedas**—Nunca utilice esta unidad ni su cable de alimentación si tiene las manos húmedas o mojadas. Si penetra agua o algún otro líquido en el interior de esta unidad, hágalo revisar por su distribuidor Onkyo.

Para algunos modelos

Antes de utilizarlo, conecte el adaptador para el conector de CA adecuado al adaptador de CA.

El tipo de adaptador para el conector depende del lugar de compra.

Desconectar

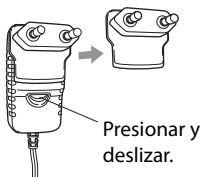

Conectar

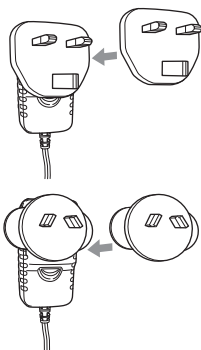

Contenido

Instrucciones de seguridad importantes.....	2
Precauciones	3
Primeros pasos	4
Acerca del RI Dock	4
Características	4
Contenido del paquete	4
Descripción del RI Dock	5
Controlador remoto	6
Conexión para RI Dock	8
Utilizar el RI Dock	9
Ajustar el modo OSD	9
Controlar el iPod/iPhone sin OSD	9
Controlar el iPod/iPhone con OSD	9
Modo Music	9
Modo Video	11
Función Resume	11
Ajustar el sistema de TV (sólo modelo europeos)...	12
Otras funciones	12
Ajustar la ID del controlador remoto	13
Utilizar el controlador remoto del amplificador...	14
Solucionar problemas	15
Especificaciones	15

Para los modelos europeos

Declaración de Conformidad	
Nosotros, de ONKYO EUROPE ELECTRONICS GmbH LIEGNITZERSTRASSE 6, 82194 GROEBENZELL, ALEMANIA	
declaramos, bajo nuestra propia responsabilidad, que el producto de ONKYO que se describe en el presente manual de instrucciones cumple con las normas técnicas EN60065, EN55013, EN55020 y EN61000-3-2, -3-3.	
GROEBENZELL, ALEMANIA	
ONKYO EUROPE ELECTRONICS GmbH	

Primeros pasos

Acerca del RI Dock

Con el RI Dock de Onkyo, podrá reproducir fácilmente la música guardada en su iPod/iPhone de Apple a través del sistema de audio Onkyo, y conseguir un sonido perfecto, además de poder mirar videos y pases de diapositivas con el iPod/iPhone en la TV. Además, la visualización en pantalla (OSD) permite visualizar, navegar y seleccionar los contenidos del iPod/iPhone en la TV, y con el mando a distancia suministrado puede controlar el iPod/iPhone estando cómodamente sentado en el sofá. Incluso puede usar el controlador remoto del amplificador del Onkyo para utilizar el iPod/iPhone.

RI, que significa Remoto Interactivo, es un sistema de control exclusivo de Onkyo que permite activar y desactivar todos los componentes de audio compatibles con **RI** de Onkyo de forma conjunta, activar automáticamente el amplificador y seleccionar la fuente de entrada adecuada cuando se inicia una reproducción en un componente fuente. También permite controlar el iPod/iPhone con el controlador remoto del amplificador.

En este manual, el Dock Interactivo Remoto DS-A4 se denomina "RI Dock".

Características

Modelos iPod/iPhone compatibles

Fabricados para:

- iPod touch (1ra., 2da., 3ra. y 4ta. generación)
- iPod classic
- iPod (4ta. y 5ta. generación)
- iPod nano (1ra., 2da., 3ra., 4ta., 5ta. y 6ta. generación)
- iPod mini
- iPhone 4, iPhone 3GS, iPhone 3G, iPhone

Reproducción de videos de iPod/iPhone

Función de reanudación de la reproducción de música y vídeo

La transmisión en el formato vídeo componente a un televisor está soportado por el iPhone 4, el iPhone 3GS, el iPod nano (3ra generación y posterior), el iPod touch (2da generación y posterior) y el iPod classic con la resolución de 480p o 576p. De

misma forma por el iPhone 3G, el iPhone y el iPod touch (1ra generación) con la resolución de 480i o 576i

- ❑ Visualización en pantalla para mostrar los contenidos del iPod/iPhone
- ❑ Mando a distancia dedicado en dotación
- ❑ Salidas de audio/video chapadas en oro
- ❑ Puede conectarse con cualquier sistema componente A/V de Onkyo compatible con RI
- ❑ Posibilidad de funcionamiento mediante el sistema interactivo remoto (RI) de Onkyo
- ❑ Función de recarga mediante CA
- ❑ Disponible sólo negro

Notas:

- Antes de utilizar el RI Dock, actualice su iPod/iPhone a la última versión del software, disponible en el sitio web de Apple en: www.apple.com
- Para más información sobre el RI Dock, consulte el sitio web de Onkyo en: www.onkyo.com

Contenido del paquete

Compruebe que no falta ninguno de los elementos siguientes:

Dock Interactivo Remoto DS-A4



Adaptador de CA DS-A4



Cable AV

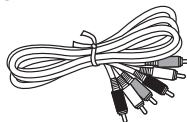

Cable RI



Cable de conversión de vídeo componente

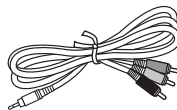

Controlador remoto



Baterías tipo botón (CR 2025)

Manual de Instrucciones

Descripción del RI Dock

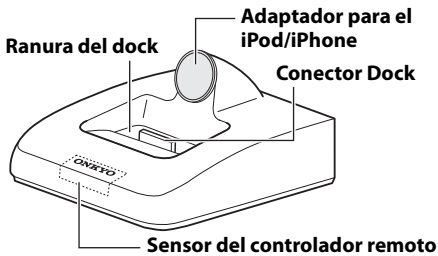

Conmutador RI MODE

Configúrelo para que se adapte a la pantalla de entrada del amplificador (vea a continuación).

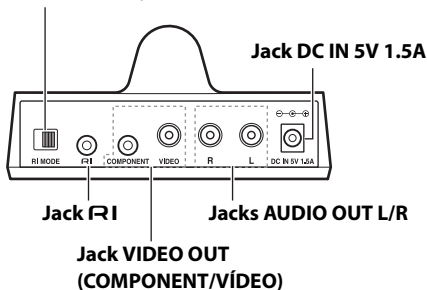

■ Ajustar el adaptador del iPod/iPhone



Debe ajustar el adaptador del iPod/iPhone para que se adapte a su iPod/iPhone personal. Inserte el iPod/iPhone en el RI Dock. Si existe algún espacio entre la parte posterior del iPod/iPhone y el adaptador, gire el adaptador en sentido antihorario para cerrar dicho espacio. Girando el adaptador en antihorario, se mueve hacia delante. Girándolo en sentido horario se mueve hacia atrás.

Pantalla de entrada del amplificador	TAPE	HDD DOCK
↓	↓	↓
Conmutador RI MODE	TAPE DOCK/HDD(OSD)	TAPE DOCK/HDD(OSD)
	TAPE	HDD/DOCK

Consulte el manual de instrucciones del amplificador para obtener más información acerca de cómo cambiar la pantalla de entrada.

Modo del control remoto del amplificador

Para controlar el iPod/iPhone con el controlador remoto del amplificador, seleccione el modo del control remoto que mejor se adapte.

Controlador remoto

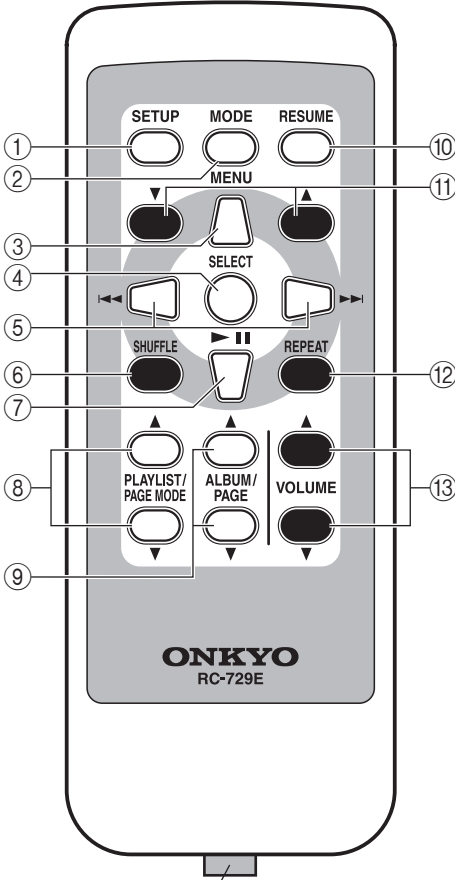

Extraiga la película de plástico antes de utilizar el controlador remoto.

1 Botón SETUP

Utilizado para configurar el sistema TV (PAL/NTSC), el modo de salida de vídeo (compuesto/componente) y el ID del mando a distancia.

2 Botón MODE

Activa o desactiva el modo OSD.

3 Botón MENU

Se utiliza para conmutar el modo de funcionamiento entre Music y Vídeo. Se utiliza para seleccionar el menú anterior en la pantalla y el iPod/iPhone.

4 Botón SELECT

Se utiliza para seleccionar canciones/vídeos y menús en la pantalla y el iPod/iPhone.

5 Botones Anterior y Siguiente [◀◀]/[▶▶]

El botón Anterior [◀◀] selecciona la pista anterior. Durante la reproducción, selecciona el inicio de la pista actual. El botón Siguiente [▶▶] selecciona la pista siguiente. Pulse y mantenga pulsado el botón Anterior [◀◀] para rebobinar. Pulse y mantenga pulsado el botón Siguiente [▶▶] para avanzar rápido.

6 Botón SHUFFLE (Sólo modo Music)

Ajusta la función Aleatorio a canciones, álbumes o no.

7 Botón Reproducir/Pausa [▶/■]

Inicia o detiene la reproducción de la canción/vídeo seleccionada.

8 Botones PLAYLIST/PAGE MODE [▲]/[▼]

Se utilizan para seleccionar los modos de página. Durante la reproducción o cuando el modo OSD está ajustado a Off, seleccionan listas de reproducción.

9 Botones ALBUM/PAGE [▲]/[▼]

Se utilizan para desplazarse por las listas de reproducción (artistas, álbumes, canciones, géneros, compositores) visualizadas en el TV. Durante la reproducción o cuando el modo OSD está ajustado a Off, seleccionan álbumes.

10 Botón RESUME

Se utiliza para reanudar la reproducción. Si el modo OSD está ajustado a Off, no tiene ninguna función.

11 Botones en forma de flecha arriba y abajo [▲]/[▼]

Se utilizan para navegar por canciones/vídeos y menús en la pantalla y el iPod/iPhone. Puede conmutar el modo de salida de vídeo entre Composite (compuesto) y Component (componente) presionando este botón mientras mantiene presionado el botón SETUP.

12 Botón REPEAT

Ajusta la función Repeat a One, All u Off.

13 Botones VOLUME [▲]/[▼]

Ajusta el volumen en el amplificador de Onkyo o en el receptor de AV. No afectan al ajuste de volumen del iPod/iPhone.

Cambiar la batería

Utilice sólo una batería del mismo tipo (CR 2025).

1. Para abrir el compartimiento de las baterías, pulse el pequeño hueco y deslice la cubierta para abrirla.

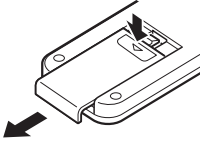

2. Mientras pulsa la lengüeta, extraiga la batería vieja.

Introduzca la batería nueva en el compartimiento de las baterías con la parte positiva hacia arriba.

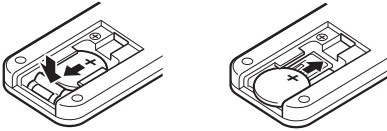

3. Deslice la cubierta para cerrarla.

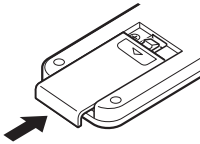

Notas:

- Si el controlador remoto no funciona correctamente, intente cambiar la batería.
- Si no va a utilizar el controlador remoto durante mucho tiempo, extraiga la batería para evitar posibles daños a causa de pérdidas y corrosiones.
- La batería gastada debería extraerse lo antes posible para evitar posibles daños a causa de pérdidas y corrosiones.

Precaución: Cambiar la batería de forma incorrecta puede provocar que la materia explote. Utilice sólo una batería del mismo tipo o equivalente.

Enfocar el controlador remoto

Al utilizar el controlador remoto, apunte hacia el sensor de control remoto del RI Dock, tal como se muestra a continuación.

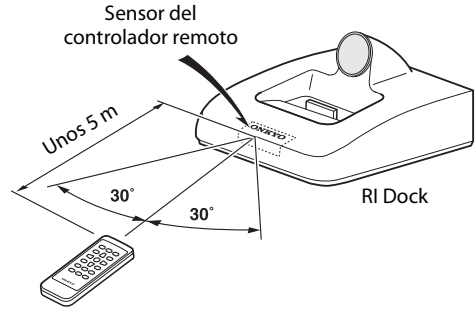

Notas:

- Si el RI Dock está situado encima de otro componente, es posible que la señal del controlador remoto quede obstruida y que el controlador remoto no funcione correctamente.
- Es posible que el controlador remoto no funcione correctamente si el RI Dock está expuesto a una luz intensa, como por ejemplo la luz directa del sol o luces fluorescentes de tipo invertido. Téngalo en cuenta durante la instalación.
- Si se utiliza otro controlador remoto del mismo tipo en la misma sala, o si el RI Dock está instalado cerca de un equipo que utilice rayos infrarrojos, es posible que el controlador remoto no funcione correctamente.
- No coloque objetos encima del controlador remoto, como por ejemplo un libro o una revista, ya que se podrían pulsar los botones continuamente y gastar las baterías.
- Es posible que el controlador remoto no funcione correctamente si el RI Dock se instala en rack detrás de puertas con cristales ahumados. Téngalo en cuenta durante la instalación.
- El controlador remoto no funcionará correctamente si hay algún obstáculo entre él y el sensor de control remoto del RI Dock.

Conexión para RI Dock

Según el amplificador de Onkyo que utilice, elija el método de conexión **A** o **B**.

A: Conecte los jacks AUDIO OUT L/R del RI Dock y el jack VIDEO OUT a una entrada compatible con RI Dock en el amplificador Onkyo. (es posible que deba cambiar la pantalla de entrada a "HDD" o "DOCK".)

B: Conecte los jacks AUDIO OUT L/R del RI Dock a los jacks TAPE IN del amplificador Onkyo. Y conecte el jack VIDEO OUT del RI Dock directamente al TV.

Para más información, consulte el manual de instrucciones del amplificador.

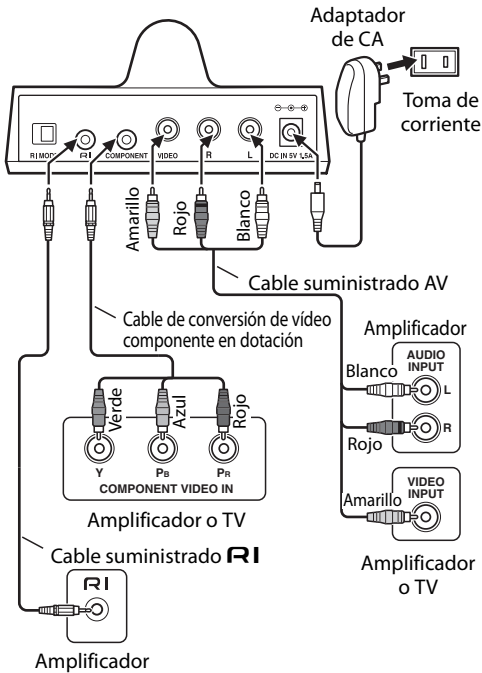

1. Utilizando el cable AV incluido, conecte los jacks AUDIO OUT L/R del RI Dock a una entrada de audio adecuada del amplificador. Y conecte el jack VIDEO OUT del RI Dock a una entrada de vídeo del amplificador de Onkyo o del TV.

Si su amplificador de Onkyo o la TV tiene un jack de entrada de vídeo componente, conecte los jacks del RI Dock COMPONENT VIDEO OUT al jack de entrada de vídeo componente del amplificador de Onkyo o

de la TV, usando el cable de conversión de vídeo componente en dotación.

La entrada que debe usar depende del tipo de amplificador Onkyo del cual disponga. Para más información, consulte el manual de instrucciones del amplificador.

2. Con el cable **RI** incluido, conecte el jack **RI** del RI Dock a un jack **RI** de uno de los componentes Onkyo de su sistema.
3. Conecte el adaptador de CA incluido al jack DC IN del RI Dock.

Nota: Si el adaptador de CA no está conectado al RI Dock, el RI Dock no emitirá sonido ni vídeo, las funciones **RI** no estarán disponibles y la batería del iPod/iPhone no se cargará.

Precaución: Conecte el cable **RI** incluido sólo a los jacks **RI**. No conecte los auriculares al jack **RI**, podría dañar el equipo.

■ Si ha conectado los jacks AUDIO OUT L/R del RI Dock a los jacks TAPE IN del amplificador y desea conectar también el jack VIDEO OUT del RI Dock al amplificador

Conecte el jack VIDEO OUT del RI Dock a una entrada de vídeo sin utilizar del amplificador. Si desea disfrutar de un vídeo o de un pase de diapositivas con el iPod/iPhone, primero seleccione la fuente de entrada de vídeo y a continuación seleccione la fuente de entrada TAPE. El amplificador emitirá el audio enviado a la entrada TAPE y, puesto que la fuente de vídeo no cambia cuando se selecciona la fuente de entrada TAPE, continuará emitiendo el vídeo enviado a la entrada de vídeo.

■ Qué hacer si ya existe un componente conectado a la entrada TAPE del amplificador o a la entrada compatible con RI Dock

Conecte el RI Dock a una entrada AV sin utilizar del amplificador y seleccione la fuente de entrada manualmente.

Utilizar el RI Dock

Ajustar el modo OSD

Ajuste el modo OSD (información en pantalla) antes de empezar a utilizar el RI Dock.

1. Conecte el adaptador de CA.
2. Active el televisor y el amplificador, y seleccione las entradas adecuadas en el televisor y amplificador.
3. Inserte el iPod/iPhone en el RI Dock.



4. Seleccione el modo de salida de vídeo según el tipo de conexión de vídeo. Presionando el botón [SETUP] del mando a distancia, presione el botón Arriba [▲] para seleccionar la conexión de vídeo componente o presione el botón [▼] para seleccionar la conexión de vídeo compuesto (por defecto).

5. Utilice el botón [MODE] del controlador remoto para ajustar el modo OSD.



On: las listas de reproducción (artistas, álbumes, canciones etc.) se visualizan en la TV, y puede navegar y seleccionar su música o vídeo mirando la TV. Si este modo está seleccionado, el iPod/iPhone visualiza el logo de Onkyo.

Off: No se visualiza nada en el televisor y navega y selecciona contenido utilizando la pantalla del iPod/iPhone.

Notas:

- Para evitar dañar el conector dock, no gire el iPod/iPhone al insertarlo o extraerlo, y procure no volcar el RI Dock al insertar el iPod/iPhone.
- No utilice el RI Dock con ningún otro accesorio del iPod/iPhone, como transmisores FM y micrófonos, ya que podrían provocar un funcionamiento anómalo.
- No es posible cambiar el modo OSD mientras se mira un pase de diapositivas o un vídeo con el iPod/iPhone.

Controlar el iPod/iPhone sin OSD

Para controlar el iPod/iPhone sin OSD, ajuste el modo OSD a Off y utilice el controlador remoto tal como se explica en la página 6.

Controlar el iPod/iPhone con OSD

Cuando el modo OSD está configurado en On y el iPod/iPhone está introducido en el RI Dock, puede navegar y seleccionar su música o vídeo en la TV.

Modo Music

■ Reproducir canciones

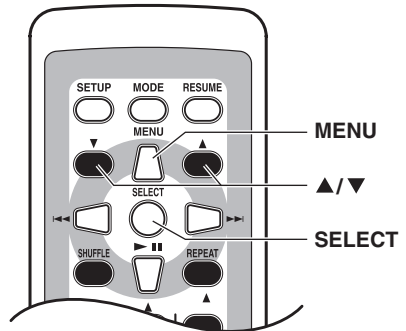

1. Presione el botón [MENU] del mando a distancia y seleccione el modo Music.
2. Utilice los botones en forma de flecha arriba y abajo [▲]/[▼] para seleccionar Playlists,

Artists, Albums, Genres, Songs o Composers y luego pulse el botón [SELECT].

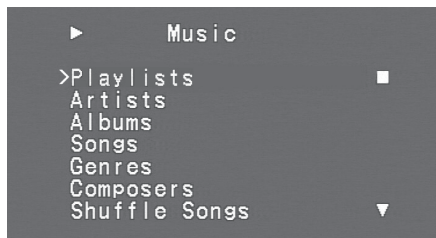

Menú principal

- Utilice los botones en forma de flecha arriba y abajo [▲]/[▼] y el botón [SELECT] para seleccionar una canción y pulse el botón [SELECT] para iniciar la reproducción.

Al seleccionar canciones, utilice el botón [MENU] para volver al menú anterior.

■ Utilizar los modos de página

Con los modos de página, puede localizar rápidamente las canciones favoritas incluso cuando las listas de canciones, las listas de artistas, etc. son muy grandes. Existen cuatro modos de página: **L**, **M**, **S** y **P**. Significan Large (grande), Medium (mediana), Small (pequeña) y Page (página). En modo P, puede desplazarse por la lista de forma consecutiva. Con los modos S, M y L, puede desplazarse por las listas con intervalos progresivamente mayores.

- Use los botones PAGE MODE arriba y abajo [▲]/[▼] para seleccionar un modo de página. Según el tamaño de la lista, puede que no sea posible cambiar de modo de página.
- Utilice los botones PAGE arriba y abajo [▲]/[▼] para desplazarse hacia arriba y hacia abajo de la lista.

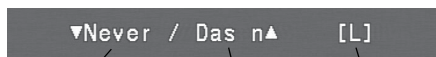

Primera canción en la página siguiente

Primera canción en la página anterior

Modo de página

Nota:

- Al reproducir una lista de reproducción, puede usar los botones PLAYLIST arriba y abajo [▲]/[▼] para seleccionar otras listas de reproducción. Al reproducir un álbum, puede usar los botones ALBUM arriba y abajo [▲]/[▼] para seleccionar otros álbumes.

■ Aleatorio Canciones

Puede reproducir todas las canciones con el iPod/iPhone en orden aleatorio.

- Presione el botón [MENU] varias veces para seleccionar el menú superior Music, use los botones de flecha Arriba y Abajo [▲]/[▼] para seleccionar "Shuffle Songs" y luego presione el botón [SELECT].

■ Ahora suena

Durante la reproducción, puede visualizar información acerca de la canción actual.

- Presione el botón [MENU] varias veces para seleccionar el menú superior Music, use los botones de flecha Arriba y Abajo [▲]/[▼] para seleccionar "Now Playing" y luego presione el botón [SELECT].

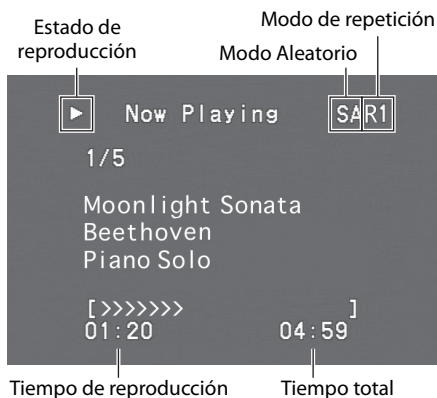

Modos Aleatorios

- S Aleatorio Canción
- SA Aleatorio Álbum

Modos de repetición

- R Repetir todo
- R1 Repetir una pista

■ Salvapantallas

Puede seleccionar el tiempo a partir del cual debe activarse el salvapantallas eligiendo cualquiera de las cuatro opciones siguientes: 1 minuto, 5 minutos, 10 minutos u Off (salvapantallas desactivado).

Al activarse el salvapantallas, desaparece la información en pantalla del televisor. Pulse cualquier botón del controlador remoto para cancelar el salvapantallas y reanudar la información en pantalla.

Modo Video

■ Reproducción de vídeos

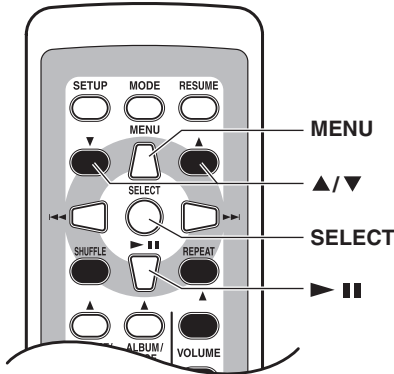

1. Presione el botón [MENU] del mando a distancia y seleccione el modo Video.
2. Use los botones de flecha Arriba y Abajo [▲]/[▼] para seleccionar Movies, Music Videos, TV Shows, Video Podcasts, o Rentals, y luego presione el botón [SELECT].

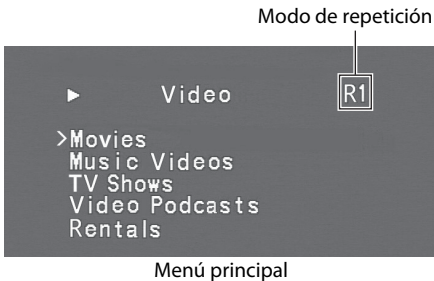

Modos de repetición

R Repetir todo **R1** Repetir una pista

3. Utilice los botones de flecha Arriba y Abajo [▲]/[▼] y el botón [SELECT] para seleccionar un vídeo y presione el botón [SELECT] para empezar la reproducción. Para seleccionar otro vídeo, use el botón [MENU] para regresar al menú anterior.

Función Resume

Con la función Resume, puede reanudar la reproducción de la canción/vídeo que estaba reproduciendo cuando sacó el iPod/iPhone del RI Dock o cuando puso el modo OSD en Off.

1. Seleccione y reproduzca una canción/vídeo visualizada en la TV.
2. Durante la reproducción o durante una pausa de la misma, retire el iPod/iPhone del RI Dock o ponga el modo OSD en Off. Se memoriza la canción/vídeo actual.
3. Cuando vuelva a introducir el iPod/iPhone en el RI Dock (configure el modo OSD en On), presione el modo [RESUME] para reanudar la reproducción de la canción/vídeo memorizados.

Notas:

- La función Resume sólo puede usarse cuando el modo OSD está ajustado a On.
- Si el adaptador CA está desconectado, la canción/vídeo memorizados dejarán de estar memorizados.
- Si la función Resume se utiliza durante la reproducción aleatoria, cuando vuelva a introducir el iPod/iPhone en el RI Dock, la reproducción reanudará con cualquier canción/vídeo.
- El menú Video se visualiza adecuadamente sólo cuando el idioma en el iPod/iPhone está configurado como English. Asegúrese de configurar el idioma como English antes de utilizar el menú Video.

Ajustar el sistema de TV (sólo modelo europeos)

Mientras el modo OSD está ajustado a On, puede ajustar la salida de vídeo del RI Dock a PAL o NTSC.

Si la información en pantalla se visualiza distorsionada en el televisor, cambie el sistema de TV.

- Mientras pulse y mantenga pulsado el botón [SETUP], pulse el botón VOLUME arriba [▲] durante más de 3 segundos para seleccionar NTSC, o pulse el botón VOLUME abajo [▼] durante más de 3 segundos para seleccionar PAL.

Otras funciones

■ Funciones RI

Según el amplificador y la generación del iPod/iPhone, es posible que también pueda utilizar las siguientes funciones.

Nota:

- El amplificador tarda unos segundos en activarse, por lo que es posible que no oiga los primeros segundos de la primera canción/vídeo.

• Función System On

Al activar el amplificador, el iPod/iPhone también se activa. Con algunos amplificadores, tendrá que pulsar el botón [ON] del controlador remoto del amplificador dos veces para activar el resto de los componentes del sistema.

• Función System Off

Al desactivar el amplificador, el iPod/iPhone también se desactiva.

• Función Auto Power On*

Si inicia la reproducción con el iPod/iPhone mientras el amplificador está en modo Standby, el amplificador se activará automáticamente y seleccionará el iPod/iPhone como fuente de entrada. A continuación, el iPod/iPhone empezará a reproducirse.

• Función Direct Change*

Si inicia la reproducción del iPod/iPhone al escuchar otras fuentes de entrada, el amplifica-

dor seleccionará automáticamente el iPod/iPhone como fuente de entrada.

• Reproducción temporizada

Puede utilizar la función Timer del amplificador para activar el amplificador y el iPod/iPhone, e iniciar la reproducción a una hora específica.

• Utilizar el controlador remoto del amplificador

Puede usar el controlador remoto del amplificador para controlar funciones básicas del iPod/iPhone (consulte la página 14).

Notas sobre el funcionamiento:

- El RI Dock debe estar conectado al amplificador con un cable **RI** y con un cable de audio para utilizar las funciones **RI**.
- Si el amplificador no permite las funciones System On, System Off, Auto Power On y Direct Change, tendrá que activarlo y desactivarlo y seleccionar la fuente de entrada de forma manual.
- Antes de seleccionar otra fuente de entrada, detenga la reproducción del iPod/iPhone para evitar que el amplificador seleccione la fuente de entrada del iPod/iPhone por equivocación.
- Si conecta algún accesorio al iPod/iPhone, el amplificador no podrá seleccionar la fuente de entrada correctamente.
- Cuando el iPod/iPhone está en el RI Dock, su control de volumen no producirá efecto. Si ajusta el control de volumen del iPod/iPhone cuando éste se encuentra en el RI Dock, asegúrese de que no está ajustado demasiado alto antes de volver a conectar los auriculares.

* Si utiliza los controles del iPod/iPhone para iniciar un pase de diapositivas o un vídeo con el iPod/iPhone, estas funciones no funcionarán, por lo tanto, utilice el controlador remoto.

■ Utilizar el reloj de alarma del iPod/iPhone

Puede utilizar la función Alarm Clock del iPod/iPhone para activar automáticamente el iPod/iPhone y el amplificador a una hora específica. La fuente de entrada del amplificador se ajustará automáticamente a la entrada a la que esté conectado el iPod/iPhone.

Notas:

- Esta función sólo es efectiva si el modo OSD está ajustado a Off.
- Para utilizar esta función, el iPod/iPhone debe estar en el RI Dock y el RI Dock debe estar conectado al amplificador con un cable  y con un cable de audio.
- Cuando utilice esta función, asegúrese de ajustar el control de volumen del amplificador a un nivel adecuado.
- El amplificador tarda unos segundos en activarse, por lo que es posible que no oiga los primeros segundos de la primera canción/vídeo.

■ Cargar la batería del iPod/iPhone

El RI Dock carga la batería del iPod/iPhone mientras el iPod/iPhone está en el RI Dock.

Notas:

- Para cargar la batería del iPod/iPhone, el adaptador de CA debe estar conectado a una toma de corriente adecuada y al jack DC IN del RI Dock.
- Consulte el manual de instrucciones del iPod/iPhone, para más información acerca de la carga de la batería.

Ajustar la ID del controlador remoto

Si no puede ajustar el volumen de su componente Onkyo con el controlador remoto de DS-A4, pruebe cambiando el ID del controlador remoto. La ID por defecto es #1.

Algunos componentes Onkyo están ajustados a ID #2 o #3.

- Mientras pulse y mantenga pulsado el botón [SETUP], pulse uno de los siguientes botones durante más de 3 segundos para determinar la ID:

ID #1: PLAYLIST botón arriba [▲]

ID #2: ALBUM botón arriba [▲]

ID #3: PLAYLIST botón abajo [▼]

ID #4: ALBUM botón abajo [▼]

Utilizar el controlador remoto del amplificador

La siguiente tabla muestra qué botones del controlador remoto del amplificador puede usar para controlar el iPod/iPhone mientras está en el RI Dock. Asegúrese de seleccionar el modo remoto apropiado en primer lugar, y de apuntar el controlador remoto hacia el amplificador. Tenga en cuenta que algunos botones pueden tener un nombre distinto o que algunos controladores remotos pueden no disponer de todos los botones.

Función del iPod/iPhone	Botón del controlador remoto a utilizar		Descripción
	Modo TAPE	Modo HDD	
Activar/desactivar	[STANDBY], [ON]	—	El iPod/iPhone se activa y se desactiva.
Reproducir	Reproducir [▶]		Inicia la reproducción en el iPod/iPhone. Si el iPod/iPhone aún no está activado, se activa automáticamente.
Pausar	Pausar [⏸], Stop [■]	Pausar [⏸]	Pausa la reproducción del iPod/iPhone.
Canción siguiente	[▶▶], [▶▶▶]	Siguiente [▶▶]	Selecciona la siguiente canción del iPod/iPhone.
Canción anterior	[◀◀], [◀◀◀]	Anterior [◀◀]	Vuelve a empezar la canción actual del iPod/iPhone. Púlselo dos veces para seleccionar la canción anterior.
Avanzar rápido	—	Avanzar rápido [▶▶▶]	Manténgalo pulsado para avanzar rápido el iPod/iPhone.
Rebobinar	—	Rebobinar [◀◀◀]	Manténgalo pulsado para rebobinar el iPod/iPhone.

* Para seleccionar la fotografía anterior o siguiente durante un pase de diapositivas del iPod/iPhone photo, utilice los controles del iPod/iPhone photo.

Las siguientes funciones pueden utilizarse con algunos amplificadores de Onkyo.

Función del iPod/iPhone	Botón del controlador remoto a utilizar		Descripción
	Modo TAPE	Modo HDD	
Shuffle	[DOLBY MODE]	[RANDOM], [PLAYMODE], [SHUFFLE]	Ajusta la función Shuffle del iPod/iPhone a: Songs, Albums u Off.
Repetir	[REVERSE MODE]	[REPEAT]	Ajusta la función Repeat del iPod/iPhone a: One, All u Off.
Retroiluminación	REC [●]	[DISPLAY], [SCROLL]	La retroiluminación del iPod/iPhone se activa durante 30 segundos.
Lista de reproducción siguiente	—	[PLAYLIST UP]	Selecciona la lista de reproducción siguiente en el iPod/iPhone.
Lista de reproducción anterior	—	[PLAYLIST DOWN]	Selecciona la lista de reproducción anterior en el iPod/iPhone.
Álbum siguiente	—	[ALBUM UP]	Selecciona el álbum siguiente en el iPod/iPhone.
Álbum anterior	—	[ALBUM DOWN]	Selecciona el álbum anterior en el iPod/iPhone.

* Según el amplificador, es posible que algunos botones no funcionen de la forma esperada.

Solucionar problemas

■ No se oye sonido

- Compruebe que el iPod/iPhone se esté reproduciendo.
- Compruebe que el iPod/iPhone esté insertado correctamente en el RI Dock.
- Compruebe que el amplificador esté activado, que la fuente de entrada correcta esté seleccionada y que el volumen esté subido.
- Compruebe que los conectores estén completamente conectados.
- Asegúrese de que el adaptador de CA esté conectado a una toma de corriente adecuada y también al RI Dock.

■ El controlador remoto del RI Dock no controla el iPod/iPhone

- Si el RI Dock está situado encima de otro componente, es posible que la señal del controlador remoto quede obstruida y que el controlador remoto no funcione correctamente. En este caso, intente situar el RI Dock en otro lugar.
- Asegúrese de que el iPod/iPhone esté insertado correctamente en el RI Dock.
- Al utilizar el controlador remoto del RI Dock, apúntelo hacia el RI Dock (consulte la página 7).
- Algunos de los botones del controlador remoto funcionan de forma diferente según el modo OSD: On u Off (consulte la página 6).

■ El controlador remoto del amplificador no controla el iPod/iPhone

- Asegúrese de que el iPod/iPhone esté insertado correctamente en el RI Dock.
- Si el controlador remoto del amplificador dispone de botones de modo remoto, asegúrese de haber seleccionado el modo correcto.
- Compruebe el ajuste del RI MODE del RI Dock.
- Cuando use el controlador remoto del amplificador, apúntelo hacia el amplificador.
- El RI Dock debe estar conectado al amplificador a través de un cable **RI** y de un cable de audio.
- Asegúrese de que el ajuste del conmutador RI MODE del RI Dock y el modo de control remoto estén ajustados de la misma forma. Para más información, consulte el manual de instrucciones del amplificador. Si todavía no puede controlar el iPod/iPhone, pulse el botón Play del iPod/iPhone para iniciar la reproducción. Ahora debería ser posible el funcionamiento remoto.
- Asegúrese de que el controlador remoto del amplificador esté ajustado a la ID correcta del control remoto.

■ La información en pantalla no aparece en el televisor

- Ajuste el modo OSD a On (consulte la página 9).
- Intente ajustar el sistema de TV a PAL o NTSC (consulte la página 12).
- Seleccione el modo de salida de vídeo (compuesto/componente) según la entrada de vídeo de su TV (consulte la página 9).

■ Para mirar un pase de diapositivas i vídeo con el iPod/iPhone en el televisor

- Ajuste el modo OSD a Off y utilice el controlador remoto o los controles del iPod/iPhone para seleccionar e iniciar el pase de diapositivas o el vídeo.
- Para controlar el pase de diapositivas, siga los procedimientos operativos estándar de iPod/iPhone.

Especificaciones

Alimentación:	Adaptador de CA (5V DC)
Consumo (iPod/iPhone no insertado):	
Modelo EE.UU.:	0,8 W
Otros modelos:	0,8 W
Peso:	300 g (0.66 lbs.)
Dimensiones (Anchura x Altura x Profundidad):	
	110 x 54 x 112 mm
	4-5/16 x 2-1/8 x 4-7/16"
Conectores:	VIDEO OUT (COMPONENT/VIDEO) AUDIO OUT L/R Jack RI

Las especificaciones y características están sujetas a cambios sin previo aviso.

En los catálogos y embalajes, la letra al final del nombre del producto indica el color del RI Dock. Las especificaciones e instrucciones son las mismas independientemente del color.

- Las instrucciones de funcionamiento de este manual pueden variar en actualizaciones del software del iPod/iPhone.
- El adaptador de CA que se entrega con el RI Dock está exclusivamente diseñado para utilizarlo con el RI Dock. No lo utilice con ningún otro dispositivo. Igualmente, no utilice ningún otro adaptador de CA con el RI Dock. Si lo hiciera podría dañar el RI Dock.
- Si se producen interferencias al escuchar emisoras FM o AM con el sintonizador o el receptor, intente apartar la antena del RI Dock, del iPod/iPhone y del cable del adaptador de CA. Además, no enrolle el cable del adaptador de CA alrededor de otros cables.

Memo

Memo

ONKYO®

ONKYO SOUND & VISION CORPORATION

2-1, Nisshin-cho, Neyagawa-shi, OSAKA 572-8540, JAPAN
Tel: 072-831-8023 Fax: 072-831-8163

ONKYO U.S.A. CORPORATION

18 Park Way, Upper Saddle River, N.J. 07458, U.S.A.
Tel: 800-229-1687, 201-785-2600 Fax: 201-785-2650 <http://www.us.onkyo.com/>

ONKYO EUROPE ELECTRONICS GmbH

Liegnitzerstrasse 6, 82194 Groebenzell, GERMANY
Tel: +49-8142-4401-0 Fax: +49-8142-4401-555 <http://www.eu.onkyo.com/>

ONKYO EUROPE ELECTRONICS GmbH (UK BRANCH)

The Coach House 81A High Street, Marlow, Buckinghamshire, SL7 1AB, UK
Tel: +44-(0)1628-473-350 Fax: +44(0)-1628-401-700

ONKYO CHINA LIMITED

Unit 1&12, 9/F, Ever Gain Plaza Tower 1, 88, Container Port Road, Kwai Chung,
N.T., Hong Kong Tel: 852-2429-3118 Fax: 852-2428-9039
<http://www.ch.onkyo.com/>

SN 29400618A

(C) Copyright 2010 ONKYO SOUND & VISION CORPORATION Japan.
All rights reserved.



* 2 9 4 0 0 6 1 8 A *

11012-2