

# Notice d'utilisation

# Galéo 7055



# CARTE DE GARANTIE

Votre appareil est couvert, à partir de sa date d'achat, par une garantie de 36 mois échange à domicile en France métropolitaine.

En cas de nécessité ou dysfonctionnement, vous pouvez contacter la ligne d'assistance dédiée au 39 00\* pour les résidentiels, 39 01\* pour les professionnels.

Dans le cas d'un défaut de fonctionnement et si cela est jugé nécessaire, le téléconseiller pourra proposer l'échange de votre Fax, en toute ou partie.

Pour l'échange, vous voudrez bien préparer votre appareil, emballé dans son **emballage et protections d'origine**. Seul le corps de l'appareil et le combiné téléphonique\*\* seront susceptibles d'être échangés.

**Conservez tous les accessoires** (Mode d'emploi, supports papier, câble D'alimentation, câble USB\*\* et connecteur au réseau téléphonique, cartouches, CD rom\*\* ...).

Si vous désirez sauvegarder votre configuration personnelle et votre répertoire, nous vous invitons à vous référer à votre mode d'emploi.

Un transporteur se présentera alors à l'adresse que vous aurez indiquée lors de la prise de rendez vous. Votre appareil si il est défectueux, sera remplacé par un matériel aux fonctionnalités et aux performances au moins équivalentes.

\* A compter du 1<sup>er</sup> Juin 2008, le temps d'attente est gratuit, puis prix d'une communication locale depuis une ligne fixe analogique France Telecom <sup>(1)</sup>. Coût variable selon opérateur. »

<sup>(1)</sup> Le prix d'une communication locale depuis une ligne fixe analogique France Télécom en métropole ou depuis le service de téléphone par internet Orange est de 0,078 €TTC par appel, puis 0,028€TTC par minute du lundi au vendredi de 8h à 19h hors jours fériés, et de 0,078 €TTC par appel, puis 0,014€TTC par minute le reste du temps. Si l'appel est passé depuis une ligne d'un autre opérateur, consultez ses tarifs.

\*\* Peut varier selon modèles



## LIMITES ET RESTRICTIONS A L'EXÉCUTION DE LA PRESTATION

1. Le Client ne pourra prétendre bénéficier des services prévus dans le cadre de l'échange sur site France Télécom à la suite d'incidents provoqués par l'emploi de fournitures non conformes aux normes et spécifications de France Télécom.
2. Le présent contrat d'extension de garantie ne comprend pas :
  - a) La fourniture des consommables et accessoires.
  - b) La fourniture, le contrôle et le maintien de l'environnement du matériel.
  - c) Les pièces d'usure liées à une utilisation normale.
  - d) La peinture et le ravivage du matériel
  - e) La fourniture de service concernant les logiciels du système et applications du Client ou tout élément connexe ou similaire.
3. Le présent contrat de garantie sera annulé dans l'hypothèse d'une ou plusieurs interventions consécutives à :
  - a) Un défaut de fournitures même provisoire d'un environnement prescrit par France Télécom, tel que la défaillance de l'énergie électrique, du conditionnement d'air, du contrôle hygrométrique et de température.
  - b) Le remplacement de pièces ou fournitures résultant de modifications de matériels (connexions mécaniques ou électriques) effectuées sans l'acceptation préalable de France Télécom.
  - c) La remise en état du matériel, dans l'hypothèse d'une réparation, transformation ou exécution par des personnes extérieures à la Société France Télécom ou ses mandataires.
  - d) Des travaux électriques extérieurs à l'équipement initial.

## CLAUDE DE TERRITORIALITÉ

Ce contrat est valable uniquement en France Métropolitaine et Corse.



Imprimé en Chine.

Code du manuel d'utilisation : 382223Y

Date de publication : juin 2008.

Le constructeur se réserve le droit d'apporter des modifications au produit décrit dans cette documentation à tout moment et sans préavis.

Cet équipement a reçu l'agrément, conformément à la décision 482/98/CE du Conseil, concernant la connexion paneuropéenne de terminal unique aux réseaux téléphoniques publics commutés (RTPC). Toutefois, comme il existe des différences d'un pays à l'autre entre les RTPC, l'agrément en soi ne constitue pas une garantie absolue de fonctionnement optimal à chaque point de terminaison du réseau RTPC. En cas de problème, contactez en premier lieu le fournisseur du produit.

Le fabricant déclare, sous sa responsabilité exclusive, que ce produit est conforme à la directive 1999/05/CE (la déclaration complète est disponible à la fin de ce manuel).

La conformité est garantie par le label  appliqué sur le produit même.

### **Déclaration de compatibilité réseau**

Nous déclarons que ce produit a été conçu pour fonctionner au sein de tous les réseaux des pays de la Communauté Européenne, de la Suisse et de la Norvège.

Dans chaque pays, la pleine compatibilité réseau pourrait dépendre de la prédisposition adéquate des interrupteurs logiciels nationaux. En cas de problème concernant la connexion à des réseaux autres que les réseaux RTPC CE, contactez votre centre d'assistance technique national.

---

Nous attirons votre attention sur les actions suivantes qui peuvent compromettre la conformité attestée ci-dessus et les caractéristiques du produit :

- Alimentation électrique erronée.
  - Installation ou utilisation erronée ou non conforme aux indications exposées dans le manuel d'utilisation fourni avec le produit.
  - Remplacement de composants ou d'accessoires originaux par des pièces non approuvées par le constructeur, ou effectué par du personnel non autorisé.
- 

La prise doit être facilement accessible et doit se trouver à proximité du fax. Pour déconnecter l'appareil du réseau électrique, débranchez la fiche du câble d'alimentation.

# SOMMAIRE

<b>1</b>	<b>AVANT L'UTILISATION</b>	<b>1-1</b>
	REMARQUES CONCERNANT LE RECYCLAGE	1-2
	POUR LES PAYS DE L'UNION EUROPÉENNE (UE)	1-2
	POUR LES AUTRES PAYS (NON UE)	1-2
	PRÉCAUTIONS CONCERNANT LA SÉCURITÉ	1-2
	RISQUES DE DÉCHARGE ÉLECTRIQUE	1-2
	RISQUES D'ÉTOUFFEMENT	1-3
	RISQUES D'INCENDIE	1-3
	RISQUES D'ACCIDENT	1-3
	PRÉCAUTIONS CONCERNANT L'UTILISATION	1-3
	UTILISATION CONFORME	1-4
	PARAMÈTRES D'INSTALLATION ET DE CONFIGURATION	1-4
<b>2</b>	<b>APERÇU DU TÉLÉCOPIEUR</b>	<b>2-1</b>
	TABLEAU DE BORD	2-2
	COMPOSANTS EXTERNES	2-5
	COMPOSANTS INTERNES	2-6
<b>3</b>	<b>INSTRUCTIONS D'INSTALLATION</b>	<b>3-1</b>
	CONTENU DE L'EMBALLAGE	3-2
	ENVIRONNEMENT D'INSTALLATION	3-2
	CONNEXION AU RÉSEAU TÉLÉPHONIQUE ET AU SECTEUR ÉLECTRIQUE	3-2
	CONNEXION DU TÉLÉCOPIEUR AU RÉSEAU TÉLÉPHONIQUE	3-2
	CONNEXION DU COMBINÉ TÉLÉPHONIQUE	3-3
	CONNEXION DU TÉLÉCOPIEUR AU SECTEUR ÉLECTRIQUE	3-3

DÉFINITION DE PARAMÈTRES INDISPENSABLES . . . . .	3-4
DÉFINITION DE LA LANGUE ET DU PAYS DE DESTINATION . . . . .	3-4
MODIFICATION DE LA LANGUE ET DU PAYS DE DESTINATION . . . . .	3-4
MODIFICATION DU PAYS UNIQUEMENT . . . . .	3-5
MODIFICATION DE LA LANGUE UNIQUEMENT . . . . .	3-5
PREMIÈRE DÉFINITION DE LA DATE ET DE L'HEURE . . . . .	3-5
MODIFICATION DE LA DATE ET DE L'HEURE . . . . .	3-6
PASSAGE D'UNE LIGNE PUBLIQUE À UNE LIGNE PRIVÉE (PBX) . . . . .	3-8
DÉFINITION DU NOM ET DU NUMÉRO DE FAX . . . . .	3-9
PRÉPARATION POUR L'UTILISATION . . . . .	3-11
CHARGEMENT DU PAPIER D'IMPRESSION . . . . .	3-11
INSERTION DE LA CARTOUCHE D'IMPRESSION . . . . .	3-12
IMPRESSION DU MENU ET DE SES FONCTIONS . . . . .	3-15
<b>4 OPÉRATIONS POUR L'ÉMISSION ET LA RÉCEPTION DE TÉLÉCOPIES . . . . .</b>	<b>4-1</b>
ÉMISSION D'UN ORIGINAL . . . . .	4-2
LES ORIGINAUX QUE VOUS POUVEZ UTILISER . . . . .	4-2
INSERTION DE L'ORIGINAL DANS LE DISPOSITIF D'INTRODUCTION AUTOMATIQUE (ADF) . . . . .	4-2
RÉGLAGE DU CONTRASTE ET DE LA RÉOLUTION . . . . .	4-3
ÉMISSION D'UN ORIGINAL . . . . .	4-4
ÉMISSION D'UN ORIGINAL AVEC ÉCOUTE DES TONALITÉS DE LIGNE . . . . .	4-4
ÉMISSION D'UN ORIGINAL AVEC DÉCROCHEMENT DU COMBINÉ TÉLÉPHONIQUE . . . . .	4-5
RAPPEL AUTOMATIQUE . . . . .	4-5
ÉMISSION D'UN ORIGINAL À PLUSIEURS DESTINATAIRES . . . . .	4-5
ÉMISSION D'UN ORIGINAL DEPUIS LA MÉMOIRE . . . . .	4-6
MODIFICATION/RÉPÉTITION/ANNULATION D'UNE ÉMISSION DEPUIS LA MÉMOIRE DÉJÀ PROGRAMMÉE . . . . .	4-7
RÉCEPTION D'UN ORIGINAL . . . . .	4-7
CHOIX DU MODE DE RÉCEPTION . . . . .	4-8
FONCTIONNEMENT DES DIFFÉRENTS MODES DE RÉCEPTION . . . . .	4-8

RÉCEPTION D'UN ORIGINAL PAR RELÈVE (POLLING) . . . . .	4-9
LA RELÈVE (POLLING) . . . . .	4-9
PROGRAMMATION DE LA REQUÊTE D'ÉMISSION (RÉCEPTION PAR RELÈVE) . . . . .	4-9
MODIFICATION D'UNE RÉCEPTION PAR RELÈVE DÉJÀ PROGRAMMÉE . . . . .	4-10
ANNULATION D'UNE RÉCEPTION PAR RELÈVE DÉJÀ PROGRAMMÉE . . . . .	4-10
<b>5 MES CONTACTS . . . . .</b>	<b>5-1</b>
MES CONTACTS . . . . .	5-2
PROGRAMMATION DES CONTACTS . . . . .	5-2
MODIFICATION D'UN NUMÉRO DES CONTACTS . . . . .	5-3
SUPPRESSION D'UN NUMÉRO DES CONTACTS . . . . .	5-3
IMPRESSION DES DONNÉES DES CONTACTS . . . . .	5-4
ÉMISSION D'UN ORIGINAL APRÈS RECHERCHE DANS MES CONTACTS . . . . .	5-4
ÉMISSION D'UN ORIGINAL À L'AIDE DE LA MÉTHODE LA PLUS RAPIDE . . . . .	5-4
<b>6 UTILISATION DU TÉLÉPHONE . . . . .</b>	<b>6-1</b>
UTILISATION DU TÉLÉPHONE . . . . .	6-2
TÉLÉPHONER APRÈS CONSULTATION DES CONTACTS . . . . .	6-2
TÉLÉPHONER À L'AIDE DE LA MÉTHODE LA PLUS RAPIDE . . . . .	6-3
RAPPELER L'UN DES 20 DERNIERS NUMÉROS ENTRANTS OU L'UN DES 10 DERNIERS NUMÉROS SORTANTS . . . . .	6-3
<b>7 LE RÉPONDEUR AUTOMATIQUE . . . . .</b>	<b>7-1</b>
LE RÉPONDEUR AUTOMATIQUE . . . . .	7-2
ACTIVATION DU RÉPONDEUR AUTOMATIQUE . . . . .	7-2
LE TABLEAU DE BORD DU RÉPONDEUR . . . . .	7-3
LES ANNONCES ET LES MESSAGES MÉMO . . . . .	7-4
ENREGISTREMENT DE L'ANNONCE 1 . . . . .	7-5
ÉCOUTE DE L'ANNONCE 1 . . . . .	7-5
ENREGISTREMENT DE L'ANNONCE 2 . . . . .	7-6
ÉCOUTE DE L'ANNONCE 2 . . . . .	7-6

EFFACEMENT DE L'ANNONCE 2	7-6
ENREGISTREMENT DE L'ANNONCE DE TRANSFERT (ANNONCE 3)	7-7
ÉCOUTE DE L'ANNONCE DE TRANSFERT	7-7
ENREGISTREMENT D'UN MESSAGE MÉMO	7-7
PROGRAMMATION DE LA DURÉE DES MESSAGES MÉMO ET MESSAGES EN ENTRÉE	7-7
ÉCOUTE DES MESSAGES EN ENTRÉE ET DES MESSAGES MÉMO	7-8
EFFACEMENT DES MESSAGES ET MESSAGES MÉMO DÉJÀ ÉCOUTÉS	7-8
EFFACEMENT DU MESSAGE OU DU MESSAGE MÉMO QUE VOUS ÊTES EN TRAIN D'ÉCOUTER	7-8
EFFACEMENT DE TOUS LES MESSAGES DÉJÀ ÉCOUTÉS	7-9
TRANSFERT DES MESSAGES EN ENTRÉE ET DES MESSAGES MÉMO SUR UN TÉLÉPHONE DISTANT	7-9
COMMANDE À DISTANCE DU RÉPONDEUR AUTOMATIQUE	7-10
FONCTIONS DE SÉCURITÉ ET ACCÈS	7-10
PROGRAMMATION DU CODE D'ACCÈS AU RÉPONDEUR AUTOMATIQUE	7-10
MODIFICATION/SUPPRESSION DU CODE D'ACCÈS AU RÉPONDEUR AUTOMATIQUE	7-11
ACTIVATION/DÉSACTIVATION EN MODE LOCAL DE L'ACCÈS AU RÉPONDEUR AUTOMATIQUE	7-11
COMMANDE À DISTANCE DU RÉPONDEUR AUTOMATIQUE	7-12
FONCTIONS SPÉCIALES DU RÉPONDEUR AUTOMATIQUE	7-13
MODE ÉCONOMIE	7-13
ANNONCE SEULE	7-14
RÉCEPTION SILENCIEUSE DES MESSAGES EN ENTRÉE	7-14
IMPRESSIION DES PARAMÈTRES DE CONFIGURATION DU RÉPONDEUR	7-15
<b>8 COPIE</b>	<b>8-1</b>
COPIE	8-2
LES ORIGINAUX QUE VOUS POUVEZ COPIER	8-2
EXÉCUTION D'UNE COPIE	8-2



## **9 OPÉRATIONS PLUS SOPHISTIQUÉES ..... 9-1**

### **DÉFINITIONS SUPPLÉMENTAIRES CONCERNANT LA**

RÉCEPTION .....	9-2
RÉDUCTION DE LA ZONE D'UN DOCUMENT EN RÉCEPTION .....	9-2
RÉCEPTION D'UN DOCUMENT PLUS LONG QUE LE FORMAT DE PAPIER UTILISÉ .....	9-2
ACTIVATION/DÉSACTIVATION DE LA RÉCEPTION SILENCIEUSE .....	9-3
VISUALISATION DE L'IDENTIFICATION DE LA PERSONNE QUI VOUS APPELLE .....	9-3
MODIFICATION DU NOMBRE DE SONNERIES .....	9-4
MODIFICATION DU VOLUME DES SONNERIES .....	9-5
MODIFICATION DE LA DURÉE DU SILENCE .....	9-5
MODIFICATION DU CODE DE COMMANDE À DISTANCE .....	9-6
PROGRAMMATION DE LA LISTE DES NUMÉROS EXCLUS .....	9-6
MODIFICATION DE LA LISTE DES NUMÉROS EXCLUS .....	9-7
EFFACEMENT DE LA LISTE DES NUMÉROS EXCLUS .....	9-7
IMPRESSION DE LA LISTE DES NUMÉROS EXCLUS .....	9-8

### **DÉFINITIONS SUPPLÉMENTAIRES CONCERNANT L'ÉMISSION ... 9-8**

MODIFICATION DE LA POSITION DU NOM ET DU NUMÉRO DE FAX .....	9-8
ÉCOUTE DES SIGNAUX DE PRISE DE LIGNE .....	9-9
RÉGLAGE DU VOLUME DU HAUT-PARLEUR .....	9-9
RÉGLAGE DU VOLUME DES SIGNAUX SONORES .....	9-9
ACTIVATION/DÉSACTIVATION DE LA FONCTION FLASH .....	9-10
ACTIVATION/DÉSACTIVATION DU MODE ECM .....	9-10

## **10 IMPRESSION DES RAPPORTS ET DES LISTES ..... 10-1**

IMPRESSION DES RAPPORTS .....	10-2
INTERPRÉTATION DES RAPPORTS .....	10-2
ACTIVATION/DÉSACTIVATION DE L'IMPRESSION AUTOMATIQUE DES RAPPORTS D'ÉMISSION ET DE NON ÉMISSION .....	10-3
IMPRESSION SUR DEMANDE DU RAPPORT D'ÉMISSION, DU JOURNAL D'ACTIVITÉS, DU RAPPORT DE MULTIDIFFUSION ET DU RAPPORT D'IDENTIFICATION DES APPELANTS .....	10-4

IMPRESSION DES LISTES . . . . .	10-4
IMPRESSION DE LA LISTE DES PARAMÈTRES D'INSTALLATION . . . .	10-4
IMPRESSION DE LA LISTE DES PARAMÈTRES DE CONFIGURATION . .	10-4
IMPRESSION DE LA LISTE DES PARAMÈTRES DE CONFIGURATION DE LA RÉCEPTION . . . . .	10-5
IMPRESSION DE LA LISTE DES NUMÉROS EXCLUS . . . . .	10-5
IMPRESSION DES DONNÉES MÉMORISÉES DANS LES CONTACTS . .	10-5
<b>11 PROBLÈMES ET SOLUTIONS . . . . .</b>	<b>11-1</b>
PROBLÈMES GÉNÉRAUX . . . . .	11-2
PROBLÈMES DE FONCTIONNEMENT . . . . .	11-4
LES CODES D'ERREUR . . . . .	11-5
SIGNALISATIONS ET MESSAGES . . . . .	11-6
SIGNALISATIONS SONORES D'ERREUR . . . . .	11-7
AUTRES SIGNALISATIONS SONORES . . . . .	11-7
<b>12 OPÉRATIONS D'ENTRETIEN . . . . .</b>	<b>12-1</b>
REPLACEMENT DE LA CARTOUCHE D'IMPRESSION . . . . .	12-2
RÉTABLISSEMENT DE LA CARTOUCHE D'IMPRESSION ET CONTRÔLE DES BUSES . . . . .	12-5
NETTOYAGE DES CONTACTS ÉLECTRIQUES DE LA CARTOUCHE D'IMPRESSION . . . . .	12-6
NETTOYAGE DU LECTEUR OPTIQUE . . . . .	12-8
NETTOYAGE DE LA CARROSSERIE . . . . .	12-11
RETRAIT D'UN ORIGINAL COINCÉ . . . . .	12-12
RETRAIT D'UNE FEUILLE DE PAPIER COINCÉE . . . . .	12-13
<b>ANNEXE . . . . .</b>	<b>A-1</b>
ASSISTANCE . . . . .	A-2
GARANTIE . . . . .	A-2

DONNÉES TECHNIQUES . . . . .	A-2
CARACTÉRISTIQUES GÉNÉRALES . . . . .	A-2
CARACTÉRISTIQUES DE COMMUNICATION . . . . .	A-2
CARACTÉRISTIQUES ÉLECTRIQUES . . . . .	A-2
CONDITIONS AMBIANTES . . . . .	A-2
CARACTÉRISTIQUES DU LECTEUR . . . . .	A-3
CARACTÉRISTIQUES D'ÉMISSION . . . . .	A-3
CARACTÉRISTIQUES DE RÉCEPTION . . . . .	A-3
CARACTÉRISTIQUES DU RÉPONDEUR AUTOMATIQUE . . . . .	A-3
CARACTÉRISTIQUES DU TÉLÉPHONE . . . . .	A-3

Page volontairement blanche.

# 1 AVANT L'UTILISATION

**REMARQUES CONCERNANT LE RECYCLAGE**

**PRÉCAUTIONS CONCERNANT LA SÉCURITÉ**

**PARAMÈTRES D'INSTALLATION ET DE CONFIGURATION**

---

## REMARQUES CONCERNANT LE RECYCLAGE

---

La boîte en carton, le plastique contenu dans l'emballage et les parties composant le télécopieur peuvent être recyclés, conformément aux normes en vigueur dans votre pays.

**Informations sur la Directive 2002/96/CE sur le traitement, la collecte, le recyclage et la mise au rebut des équipements électriques et électroniques et de leurs composants.**

### POUR LES PAYS DE L'UNION EUROPÉENNE (UE)

Il est interdit de mettre au rebut tout équipement électrique ou électronique avec les déchets municipaux non triés : leur collecte séparée doit être effectuée.

L'abandon de ces équipements dans des aires non appropriées et non autorisées peut nuire gravement à l'environnement et à la santé.

Les transgresseurs s'exposent aux sanctions et aux dispositions prévues par la loi.

***Pour mettre correctement nos équipements au rebut, vous pouvez effectuer l'une des opérations suivantes :***

- a) Adressez-vous aux autorités locales, qui vous fourniront des indications et des informations pratiques sur la gestion correcte des déchets (emplacement et horaire des déchetteries, etc.).
- b) À l'achat d'un de nos équipements, remettez à notre revendeur un équipement usagé, analogue à celui acheté.

Le symbole du conteneur barré, indiqué sur l'équipement, a la signification suivante :



- Au terme de sa durée de vie, l'équipement doit être remis à un centre de collecte approprié, et doit être traité séparément des déchets municipaux non triés.
- L'activation des procédures de traitement, de collecte, de recyclage et de mise au rebut de l'équipement est garantie conformément à la Directive 2002/96/CE (et modifications successives).

### POUR LES AUTRES PAYS (NON UE)

Le traitement, la collecte, le recyclage et la mise au rebut des équipements électriques et électroniques doivent être effectués conformément à la loi en vigueur dans chaque pays.

---

## PRÉCAUTIONS CONCERNANT LA SÉCURITÉ

---

### RISQUES DE DÉCHARGE ÉLECTRIQUE

- Ne réparez jamais le télécopieur personnellement : le retrait de la carrosserie vous expose à des risques de décharges électriques ou d'autre nature. Contactez toujours un technicien qualifié.
- **En cas d'orage, déconnectez l'appareil de la prise secteur et de la prise téléphonique, pour éviter tout endommagement du télécopieur.**

- Ne versez aucun liquide sur le télécopieur, et ne l'exposez jamais à l'humidité. Si un liquide pénètre à l'intérieur de l'appareil, déconnectez-le immédiatement de la prise secteur et de la prise téléphonique. Avant de le réutiliser, faites-le réparer par un technicien qualifié.
- N'exposez jamais le télécopieur aux intempéries.
- Raccordez le télécopieur à une prise électrique murale, uniquement si celle-ci est conforme aux normes en vigueur.
- Pour débrancher l'appareil du secteur électrique, tirez la fiche, et jamais le câble d'alimentation.
- Ne touchez jamais le câble ou la fiche d'alimentation si vos mains sont humides.
- Ne pliez ou n'écrasez jamais le câble d'alimentation électrique. Eloignez-le également des sources de chaleur.
- Avant d'effectuer toute opération de nettoyage, déconnectez l'appareil du secteur électrique.
- Avant d'utiliser le télécopieur, vérifiez qu'il n'est pas endommagé et qu'il n'a subi aucun choc. Le cas échéant, faites-le contrôler par un technicien qualifié.

### **RISQUES D'ÉTOUFFEMENT**

- Le télécopieur et ses accessoires sont emballés dans un film plastique. Ne laissez jamais des enfants sans surveillance jouer avec le matériel d'emballage.

### **RISQUES D'INCENDIE**

- Si vous n'utilisez pas le télécopieur pendant une longue période, déconnectez-le de la prise d'alimentation : vous éviterez ainsi que des interférences ou des coupures de secteur puissent l'endommager.

### **RISQUES D'ACCIDENT**

- Placez le télécopieur sur une surface stable et horizontale, afin d'éviter des chutes qui pourraient blesser des personnes ou endommager le produit.
- Placez le câble d'alimentation de façon à ce qu'il ne puisse pas être piétiné et qu'il ne puisse pas provoquer de chute.
- Ne laissez jamais des enfants sans surveillance utiliser ou jouer avec le télécopieur.

### **PRÉCAUTIONS CONCERNANT L'UTILISATION**

- Évitez que le télécopieur entre en contact avec des liquides ou de la vapeur. Ne l'installez pas à proximité de sources de chaleur ou dans des lieux poussiéreux. Ne l'exposez pas à la lumière directe du soleil.
- Ménagez un espace libre suffisant autour du télécopieur pour autoriser une bonne ventilation.
- Les conditions d'utilisation idéales prévoient une température de 5°C à 35°C et un taux d'humidité compris entre 15% et 85%.
- Eloignez également le télécopieur d'autres dispositifs électriques ou électroniques pouvant générer des interférences (appareils de radio, de télévision, etc.).
- En cas de coupure de courant ou d'interruption de l'alimentation, vous ne pouvez ni effectuer ni recevoir un appel téléphonique, car le pavé numérique est désactivé.

- En cas d'urgence, si vous devez absolument effectuer un appel, vous pouvez utiliser un téléphone homologué par le gérant du réseau. Raccordez ce téléphone au télécopieur (dans les pays prévoyant ce type de connexion), ou raccordez-le directement à la prise murale du réseau téléphonique.
- Ménagez un espace suffisant devant la fente d'expulsion des originaux émis et copiés, afin que ceux-ci ne tombent pas au sol.

## UTILISATION CONFORME

L'appareil a été conçu uniquement pour émettre, recevoir et photocopier des documents originaux. Vous pouvez également l'utiliser en tant que téléphone. Tout autre usage est considéré comme non conforme, en particulier la connexion directe à une ligne ISDN (RNIS). Toute utilisation non conforme entraîne l'annulation de la garantie.

---

## PARAMÈTRES D'INSTALLATION ET DE CONFIGURATION

---

Les valeurs prédéfinies pour les paramètres nationaux d'installation et de configuration peuvent varier en fonction des exigences d'homologation ou des nécessités de certains utilisateurs. Par conséquent, ces valeurs ne correspondent pas obligatoirement à celles mentionnées dans ce manuel, et nous vous conseillons d'imprimer ces valeurs avant de les modifier (consultez le chapitre "**Impression des rapports et des listes**").



# 2 APERÇU DU TÉLÉCOPIEUR

**TABLEAU DE BORD**

**COMPOSANTS EXTERNES**

**COMPOSANTS INTERNES**

## TABLEAU DE BORD

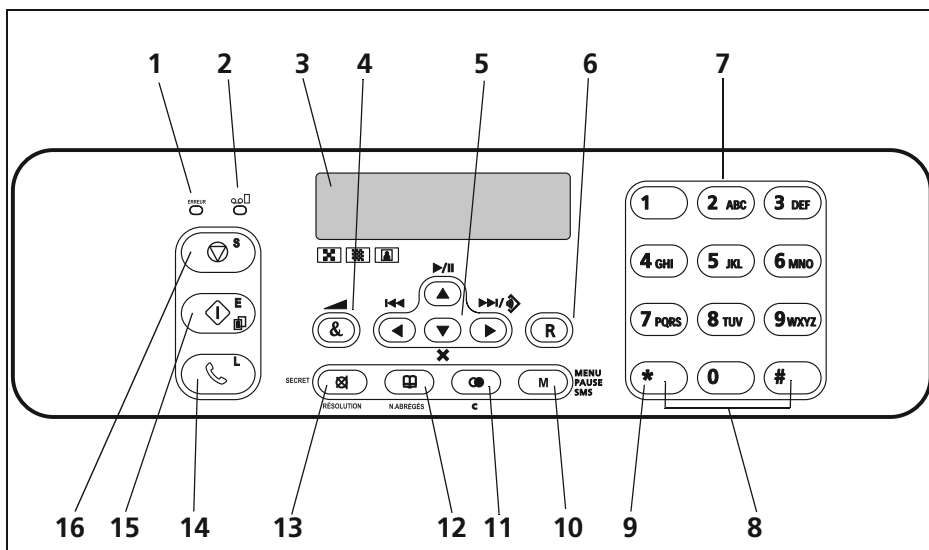

Réf.	Description
------	-------------

- |   |  |
|---|--|
| 1 | Témoin lumineux "erreur" : indication d'une anomalie de fonctionnement survenue durant une émission ou une réception.  |
| 2 | <b>Allumé</b> : la mémoire contient des messages ou des messages mémo déjà écoutés.<br><b>Clignotant</b> : la mémoire contient des documents non encore imprimés, ou des messages ou des messages mémo non encore écoutés.<br><b>Eteint</b> : la mémoire ne contient ni documents ni messages.   |
| 3 | Afficheur à cristaux liquides, formé de deux lignes de 16 caractères chacune. Affichage de messages d'aide et de messages d'erreur.  |
| 4 | <ul style="list-style-type: none"> <li>• Accès aux services France Telecom.</li> <li>• Réglage cyclique du volume du haut-parleur, après avoir appuyé sur la touche (📞).</li> </ul>  |
| 5 | <ul style="list-style-type: none"> <li>• Défilement cyclique, de la première à la dernière, et vice versa, des différentes fonctions et des paramètres correspondants au sein du menu.</li> <li>• Déplacement du curseur vers la "gauche" et vers la "droite", durant la définition des numéros et des noms.</li> <li>• Exécution des fonctions du répondeur automatique. Voir le chapitre correspondant.</li> </ul> |

- |    |   |
|----|---|
| 6  | <p>Lorsque le combiné est décroché, accès aux fonctions spéciales offertes par l'administrateur du réseau : ces fonctions sont généralement appelées REGISTER RECALL (fonction R).</p> <p><b>Si le télécopieur est connecté à un central privé :</b></p> <p>Si vous appuyez sur cette touche avant de composer un numéro de téléphone ou de fax, vous accédez au réseau public (si la modalité de sortie est Flash et si le télécopieur a été programmé de façon adéquate).</p>   |
| 7  | <ul style="list-style-type: none"> <li>• Composition du numéro de fax ou de téléphone.</li> <li>• Si vous appuyez sur l'une de ces touches pendant plus d'une seconde, vous sélectionnez automatiquement (si vous avez effectué la programmation) le numéro de téléphone ou de fax qui lui est associé.</li> <li>• Définition de n'importe quelle donnée numérique.</li> <li>• Sélection des chiffres et des caractères alphanumériques, durant la définition des numéros et des noms.</li> </ul>                                 |
| 8  | <ul style="list-style-type: none"> <li>• Dans la numérotation multifréquence, envoi d'une tonalité pour les services spéciaux du réseau.</li> <li>• Sélection "en arrière" et "en avant" des caractères et des symboles spéciaux, durant la définition des noms.</li> </ul>   |
| 9  | <p>Avant la composition d'un numéro, permet de passer de la numérotation à impulsions à la numérotation multifréquence.</p>   |
| 10 | <ul style="list-style-type: none"> <li>• Accès au menu et aux fonctions correspondantes.</li> <li>• Insertion d'une pause durant la composition directe du numéro de téléphone ou de fax.</li> </ul>  |
| 11 | <ul style="list-style-type: none"> <li>• Effacement des définitions erronées sur l'afficheur.</li> <li>• Durant la programmation des fonctions, retour à la fonction précédente.</li> <li>• Visualisation de la liste des 10 derniers numéros de fax ou de téléphone composés (<b>appels sortants</b>) ou des 20 derniers numéros qui ont appelé et auxquels vous n'avez pas répondu (<b>appels entrants</b>), indépendamment de la présence ou non de l'original dans le dispositif d'introduction automatique (ADF).</li> </ul> |
| 12 | <p>Accès aux contacts.</p>  |
| 13 | <ul style="list-style-type: none"> <li>• Réglage de la résolution des originaux à émettre et à copier (uniquement si l'original est inséré dans le dispositif d'introduction automatique, ADF).</li> <li>• Durant une conversation téléphonique, placement de la ligne en état d'attente (avec le combiné téléphonique décroché).</li> </ul>  |
| 14 | <p>Sélection d'un numéro de téléphone ou de fax sans décrocher le combiné téléphonique.</p>   |

Réf.	Description
15	<ul style="list-style-type: none"> <li>• Dans les modes de réception "MANUELLE" et "TEL./FAX", lancement de la réception.</li> <li>• Après avoir composé le numéro de fax, lancement de l'émission (uniquement si l'original est inséré dans le dispositif d'introduction automatique, ADF).</li> <li>• Confirmation de la sélection des menus, sous-menus, paramètres et valeurs correspondantes, et passage à l'étape suivante.</li> <li>• Lancement de la copie (uniquement si l'original est inséré dans le dispositif d'introduction automatique, ADF).</li> </ul>
16	<ul style="list-style-type: none"> <li>• Ejection d'un original se trouvant dans le dispositif d'introduction automatique (ADF).</li> <li>• Extinction du témoin lumineux "  " .</li> <li>• Retour du télécopieur à l'état d'attente.</li> <li>• Interruption de la programmation, de l'émission, de la réception ou de la copie en cours.</li> </ul>

## COMPOSANTS EXTERNES

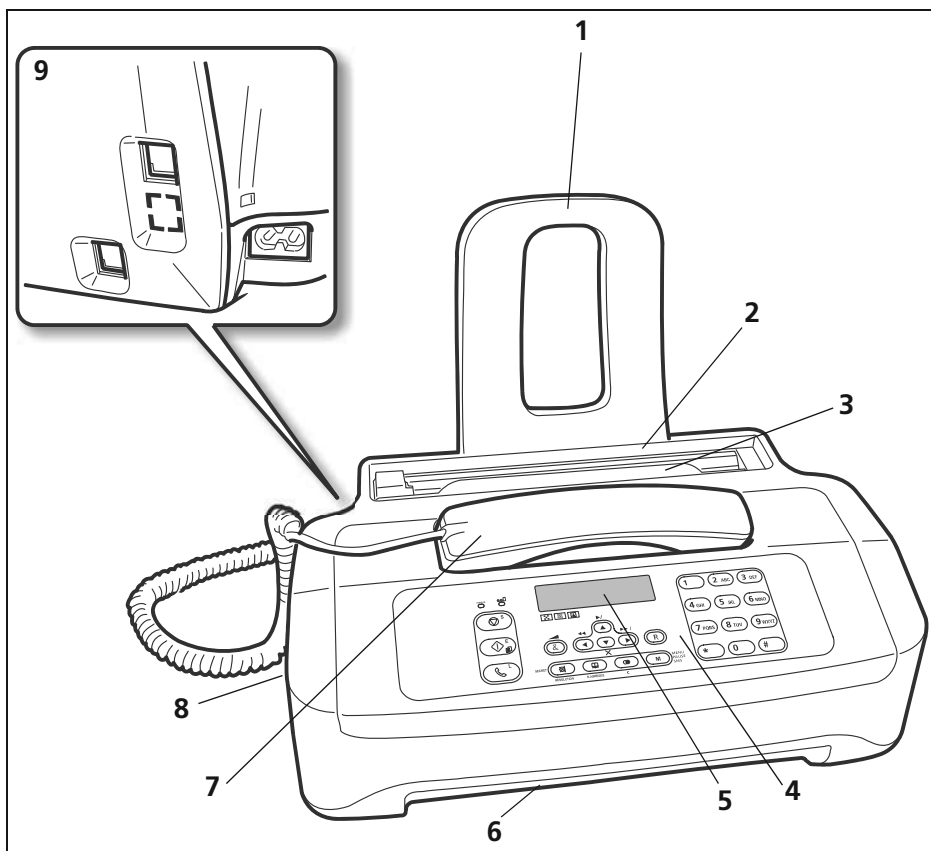

Réf.	Description
1	Extension du support papier.
2	Bac d'alimentation pour papier ordinaire (ASF). Capacité maximale : 40 feuilles de 80 g/m <sup>2</sup> .
3	Dispositif d'introduction automatique des documents originaux à émettre ou à copier (ADF). Capacité maximale : 10 feuilles A4 de 80 g/m <sup>2</sup> .
4	Tableau de bord.
5	Afficheur composé de deux lignes de 16 caractères chacune. Il visualise la date et l'heure, les options des menus, les messages d'erreur et les valeurs de résolution et de contraste.
6	Sortie des originaux et des documents reçus ou copiés.

Réf.	Description
7	Combiné téléphonique intégré.
8	Haut-parleur.
9	Prises de connexion.

## COMPOSANTS INTERNES

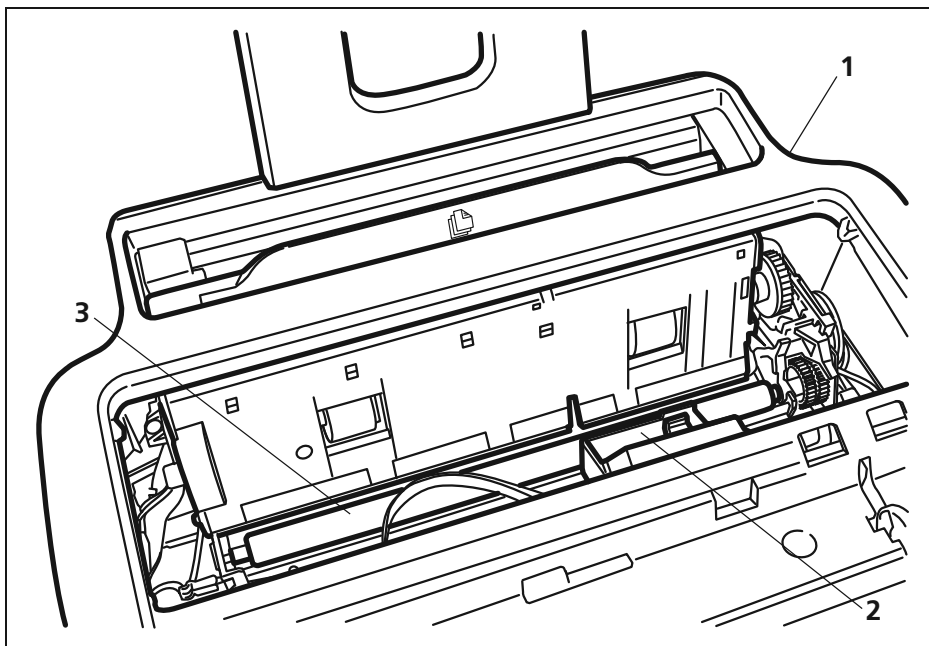

Réf.	Description
1	Plaquette d'identification de l'appareil (sous le télécopieur).
2	Logement de la cartouche d'impression.
3	Lecteur optique.

# **3 INSTRUCTIONS D'INSTALLATION**

**CONTENU DE L'EMBALLAGE**

**ENVIRONNEMENT D'INSTALLATION**

**CONNEXION AU RÉSEAU TÉLÉPHONIQUE ET AU SECTEUR  
ÉLECTRIQUE**

**DÉFINITION DE PARAMÈTRES INDISPENSABLES**

**PRÉPARATION POUR L'UTILISATION**

**IMPRESSION DU MENU ET DE SES FONCTIONS**

---

## CONTENU DE L'EMBALLAGE

---

Outre l'appareil et le présent manuel, l'emballage contient les éléments suivants :

- L'extension du support papier.
- Le câble de connexion à la ligne téléphonique.
- Le câble de connexion au secteur électrique.
- La fiche téléphonique (dans certains pays).
- La confection contenant une cartouche d'impression monochrome gratuite fournie avec l'appareil.
- Le combiné téléphonique.
- Des informations sur l'assistance après-vente.

➡ **Attention :** L'utilisation de cartouches d'impression non originales ou rechargées provoque l'annulation de la garantie du produit.

---

## ENVIRONNEMENT D'INSTALLATION

---

Placez le télécopieur sur une surface stable. Laissez un espace libre suffisant autour de l'appareil, pour garantir une bonne circulation de l'air. Eloignez le télécopieur des sources de chaleur, et ne l'installez pas dans un endroit poussiéreux ou humide. N'exposez pas l'appareil à la lumière directe du soleil.

---

## CONNEXION AU RÉSEAU TÉLÉPHONIQUE ET AU SECTEUR ÉLECTRIQUE

---

### CONNEXION DU TÉLÉCOPIEUR AU RÉSEAU TÉLÉPHONIQUE

1. Insérez le connecteur "miniature" (transparent) du câble de connexion à la ligne téléphonique dans la prise "LINE" située sur le côté arrière du télécopieur (A).
2. Insérez l'autre extrémité du câble dans la fiche téléphonique fournie (si prévue), et insérez ensuite cette fiche dans la prise murale de connexion à la ligne téléphonique (B).

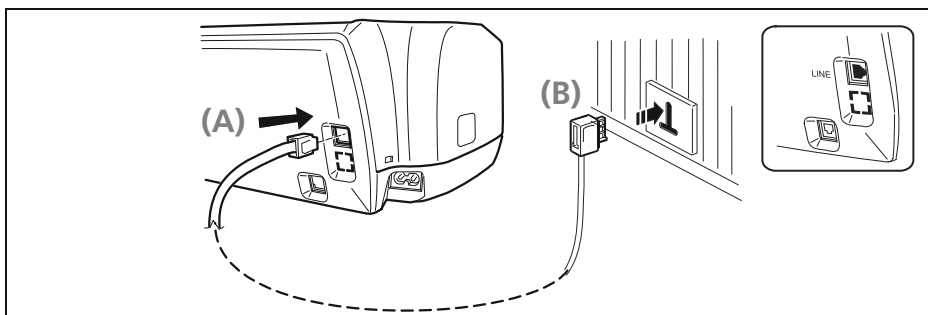



## CONNEXION DU COMBINÉ TÉLÉPHONIQUE

1. Insérez le connecteur du câble du combiné dans la prise correspondante du télécopieur (caractérisée par le symbole ).

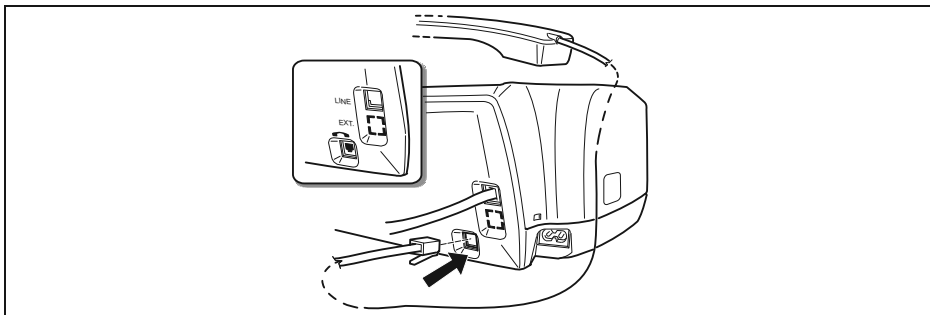

2. Placez le combiné sur son logement.

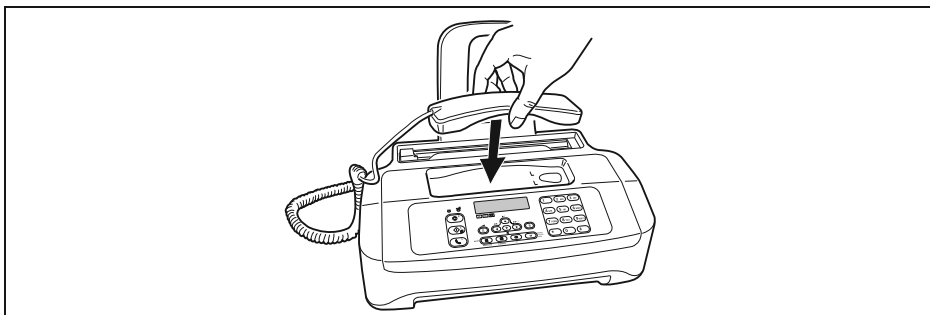

## CONNEXION DU TÉLÉCOPIEUR AU SECTEUR ÉLECTRIQUE

1. Raccordez la fiche située à une extrémité du câble d'alimentation électrique au connecteur placé sur le côté arrière de l'appareil (A).  
Insérez ensuite la fiche située à l'autre extrémité du câble dans la prise murale du réseau d'alimentation électrique (B).

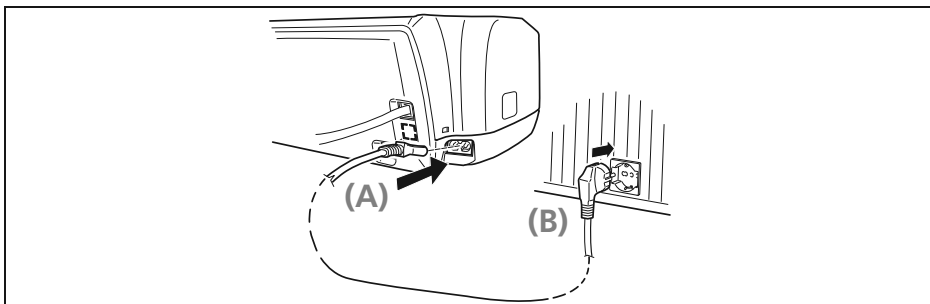

**Remarque :** La fiche du câble d'alimentation peut varier en fonction du pays.

## DÉFINITION DE PARAMÈTRES INDISPENSABLES

Après la connexion au secteur électrique, le télécopieur effectue automatiquement un bref test de contrôle du fonctionnement de ses composants, et l'afficheur visualise les informations suivantes :

- La langue d'affichage des messages.  
*ou bien*
- Le message *AUTOMAT. OO*, et les messages *DEF. DATE/HEURE* et *VERIF. CARTOUCHE*, en alternance, sur la ligne inférieure.

Dans le premier cas, pour permettre au télécopieur de fonctionner correctement, vous devez définir la langue et le pays de destination (consultez la procédure suivante). En revanche, dans le second cas, passez directement à la définition de la date et de l'heure.

### DÉFINITION DE LA LANGUE ET DU PAYS DE DESTINATION

1. Pour sélectionner la langue désirée, appuyez sur les touches / .
2. Pour confirmer la définition, appuyez sur la touche .
3. Pour sélectionner le pays désiré, appuyez sur les touches / .

Pour sélectionner un autre pays, consultez le tableau suivant :

Pays	Pays à sélectionner
Allemagne	DEUTSCHLAND
Danemark	DANMARK
Espagne	ESPAÑA
France	FRANCE
Hollande	NEDERLAND
Irlande	U.K./IRELAND
Italie	ITALIA
Portugal	PORTUGAL
Royaume-Uni	U.K./IRELAND
Suède	SVERIGE













4. Pour confirmer la définition, appuyez sur la touche .
- Le fax retourne automatiquement à l'état d'attente initial.

**Remarque :** Le télécopieur pourrait ne pas être commercialisé dans certains des pays susmentionnés.













### MODIFICATION DE LA LANGUE ET DU PAYS DE DESTINATION

Appuyez sur les touches + , répétez la procédure "**Définition de la langue et du pays de destination**" depuis le début, et confirmez les paramètres effectués à l'aide de la touche .

## MODIFICATION DU PAYS UNIQUEMENT

1. Appuyez sur la touche .
2. Appuyez sur les touches / jusqu'à ce que l'afficheur visualise *INSTALLATION*.
3. Appuyez sur la touche .
4. Appuyez sur les touches / jusqu'à ce que l'afficheur visualise *CONFIG. PAYS*.
5. Appuyez sur la touche . L'afficheur visualise le pays prédéfini.
6. Pour visualiser les autres pays disponibles, appuyez sur les touches /.
7. Pour confirmer votre choix, appuyez sur la touche .
8. Pour replacer le fax dans l'état d'attente initial, appuyez sur la touche .
9. En revanche, pour revenir à la fonction précédente, appuyez sur la touche .

## MODIFICATION DE LA LANGUE UNIQUEMENT

1. Appuyez sur la touche .
2. Appuyez sur les touches / jusqu'à ce que l'afficheur visualise *INSTALLATION*.
3. Appuyez sur la touche .
4. Appuyez sur les touches / jusqu'à ce que l'afficheur visualise *LANGUE*.
5. Appuyez sur la touche . L'afficheur visualise la langue prédéfinie.
6. Pour visualiser les autres langues disponibles, appuyez sur les touches /.
7. Pour confirmer votre choix, appuyez sur la touche .
8. Pour replacer le fax dans l'état d'attente initial, appuyez sur la touche .
9. En revanche, pour revenir à la fonction précédente, appuyez sur la touche .









## PREMIÈRE DÉFINITION DE LA DATE ET DE L'HEURE

La **première fois** que vous **connectez** le télécopieur au **réseau d'alimentation**, et à chaque **coupe de courant**, vous devez définir la date et l'heure de la façon suivante.

La date et l'heure sont imprimées dans la marge supérieure de tous les documents émis, et sont également visualisées sur l'afficheur, lorsque le télécopieur se trouve dans l'état d'attente initial.

Après avoir été définies, la date et l'heure peuvent être modifiées à tout moment. Vous pouvez également modifier leur format d'affichage (consultez le paragraphe "**Modification de la date et de l'heure**").

L'afficheur visualise les messages suivants : *AUTOMAT. 00* sur la ligne supérieure et *DEF. DATE/HEURE* sur la ligne inférieure.

1. Appuyez sur la touche .
2. Appuyez sur la touche . L'afficheur visualise *DEF. DATE/HEURE*. Le message *XX-XX-XX XX:XX* indique la date et l'heure visualisées pour la première fois sur l'afficheur, après avoir connecté le télécopieur au réseau électrique.
3. Pour entrer la nouvelle date et la nouvelle heure (par exemple 10-06-08 et 12:25), appuyez sur les touches -. Dès qu'un chiffre est introduit, le curseur passe au chiffre suivant.
4. Pour ne déplacer le curseur que sur les chiffres à modifier, appuyez sur les touches /.
5. Ensuite, entrez les chiffres corrects à l'aide des touches -.
6. Pour confirmer la définition, appuyez sur la touche . Le fax retourne automatiquement à l'état d'attente initial.

**Remarque :** L'**état d'attente** (appelé également "**stand-by**") indique la condition d'inactivité dans laquelle se trouve le fax : il s'agit de l'état dans lequel vous pouvez effectuer les programmations. L'état d'attente est visualisé sur l'afficheur de la façon suivante :

- Si aucun document original n'est inséré dans l'ADF.

*AUTOMAT. 00*  
*10-JUN-08 12:25*









- Si un document original est inséré dans l'ADF.



*DOCUMENT PRET*  
*NORMAL*

## MODIFICATION DE LA DATE ET DE L'HEURE

Si la date et l'heure visualisées sur l'afficheur sont erronées, vous pouvez les modifier à tout moment.









Souvenez-vous toutefois que si vous disposez du service de visualisation de l'identification de la personne qui vous appelle, la date et l'heure seront automatiquement mises à jour à chaque appel reçu.

1. Appuyez sur la touche .
2. Appuyez sur les touches / jusqu'à ce que l'afficheur visualise *CONFIG. FAX*.
3. Appuyez sur la touche .
4. Appuyez sur la touche  pour sélectionner *DATE ET HEURE*.
5. À ce niveau, vous pouvez choisir l'une des options suivantes :  
*DEF. DATE/HEURE* - Pour modifier la date et l'heure définies précédemment.  
*FORMAT DATE* - Pour choisir le format d'affichage de la date.  
*FORMAT HEURE* - Pour choisir le format d'affichage de l'heure.
6. Appuyez sur la touche . L'afficheur visualise *DEF. DATE/HEURE*. Le message *XX-XX-XX XX:XX* indique la date et l'heure courantes.
7. Pour afficher l'une des options ci-dessus, appuyez sur les touches /.

8. Pour confirmer la définition, appuyez sur la touche .
9. Si vous avez commis une erreur, ou si vous souhaitez interrompre la procédure, appuyez sur la touche .





### **OPTION DEF. DATE/HEURE**

Si vous avez choisi l'option *DEF. DATE/HEURE*, procédez de la façon suivante :

1. Frappez la nouvelle date et la nouvelle heure (par exemple 13-06-08 et 18:00) en appuyant sur les touches -.
- Dès qu'un chiffre est introduit, le curseur passe au chiffre suivant.
2. Pour ne déplacer le curseur que sur les chiffres à modifier, appuyez sur les touches /.
3. Ensuite, entrez les chiffres corrects à l'aide des touches -.
4. Pour confirmer la définition, appuyez sur la touche .
5. Pour replacer le fax dans l'état d'attente initial, appuyez sur la touche .
6. En revanche, pour revenir à la fonction précédente, appuyez sur la touche .





### **OPTION FORMAT DATE**

Si vous avez choisi l'option *FORMAT DATE*, procédez de la façon suivante :





1. L'afficheur visualise *FORMAT DATE* et *JJ/MM/AA*.
2. Pour choisir un format différent du format visualisé, appuyez sur les touches /.
3. Pour confirmer la définition, appuyez sur la touche .
4. Pour replacer le fax dans l'état d'attente initial, appuyez sur la touche .
5. En revanche, pour revenir à la fonction précédente, appuyez sur la touche .

### **OPTION FORMAT HEURE**

Si vous avez choisi l'option *FORMAT HEURE*, procédez de la façon suivante :

1. L'afficheur visualise *FORMAT HEURE* et *24 HEURES*.
2. Pour choisir un format différent du format visualisé, appuyez sur les touches /.
3. Pour confirmer la définition, appuyez sur la touche .
4. Pour replacer le fax dans l'état d'attente initial, appuyez sur la touche .
5. En revanche, pour revenir à la fonction précédente, appuyez sur la touche .

**Remarque :** Si vous avez choisi le format sur 12 heures, la lettre "p" (post meridiem) ou "a" (ante meridiem) apparaît sur l'afficheur. Pour passer de l'une à l'autre, procédez de la façon suivante :

















- 1 Répétez la procédure jusqu'à ce que l'afficheur visualise *DATE ET HEURE - DEF. DATE/HEURE*, et appuyez ensuite sur la touche .
- 2 À l'aide des touches /, placez le curseur sous la lettre à modifier.
- 3 Appuyez sur les touches /.

## PASSAGE D'UNE LIGNE PUBLIQUE À UNE LIGNE PRIVÉE (PBX)



















Le télécopieur est prédisposé pour être raccordé au réseau téléphonique public, mais vous pouvez le raccorder à une ligne privée, et l'utiliser également sur le réseau public. Pour cela, effectuez les opérations suivantes :

- Sélectionnez le paramètre *PRIVEE (PBX)* .
- Adaptez le type de numérotation (**multifréquence** ou **à impulsions**) à celui utilisé par le central téléphonique privé (standard) gérant la ligne à laquelle le fax est connecté. En cas de doute, informez-vous auprès de l'administrateur du réseau téléphonique privé.

### Passage de la ligne publique à la ligne privée :

1. Appuyez sur la touche  .
2. Appuyez sur les touches / jusqu'à ce que l'afficheur visualise *INSTALLATION* .
3. Appuyez sur la touche   .
4. Appuyez sur les touches / jusqu'à ce que l'afficheur visualise *CONF.LIGNE TEL.* .
5. Appuyez sur la touche   .
6. Appuyez sur la touche   pour sélectionner *TYPE DE LIGNE* .
7. Pour visualiser les options disponibles, *TYPE DE LIGNE - PUBLIQUE(PSTN)* et *TYPE DE LIGNE - PRIVEE (PBX)* , appuyez sur les touches / .
8. Pour confirmer la définition, appuyez sur la touche   .
9. Pour replacer le fax dans l'état d'attente initial, appuyez sur la touche  .
10. En revanche, pour revenir à la fonction précédente, appuyez sur la touche  .







### Adaptation du type de numérotation (cette fonction n'est activée que dans certains pays) :

1. Appuyez sur la touche  .
2. Appuyez sur les touches / jusqu'à ce que l'afficheur visualise *INSTALLATION* .
3. Appuyez sur la touche   .
4. Appuyez sur les touches / jusqu'à ce que l'afficheur visualise *CONF.LIGNE TEL.* .
5. Appuyez sur la touche   .
6. Appuyez sur les touches / jusqu'à ce que l'afficheur visualise *MODE NUMEROT.* .
7. Appuyez sur la touche   .
8. Pour visualiser les options disponibles, *MODE NUMEROT. - IMPULSIONS* et *MODE NUMEROT. - MULTIFREQUENCE* , appuyez sur les touches / .
9. Pour confirmer la définition, appuyez sur la touche   .
10. Pour replacer le fax dans l'état d'attente initial, appuyez sur la touche  .
11. En revanche, pour revenir à la fonction précédente, appuyez sur la touche  .

















## DÉFINITION DU NOM ET DU NUMÉRO DE FAX

Après avoir été définis, le nom (**16 caractères au maximum**) et le numéro de fax (**20 caractères au maximum**) resteront valables jusqu'à ce que vous les modifiez, et seront imprimés sur toutes les pages reçues par le fax de votre correspondant.











### Définition du nom :



1. Appuyez sur la touche .
2. Appuyez sur les touches / jusqu'à ce que l'afficheur visualise *INSTALLATION*.
3. Appuyez sur la touche /.
4. Appuyez sur la touche / pour sélectionner *NOM EMETTEUR*.

Vous pouvez effectuer les opérations suivantes :

- Pour sélectionner de façon cyclique les caractères de chaque touche, appuyez sur les touches -.
  - Pour insérer un espace, appuyez sur les touches /.
  - Pour déplacer le curseur sous le premier caractère du nom, appuyez sur la touche .
  - Pour déplacer le curseur après le dernier caractère du nom, appuyez sur la touche .
  - Pour introduire dans votre nom des symboles spéciaux, par exemple &, appuyez sur les touches -.
  - Pour ajouter un caractère à l'intérieur du nom, placez le curseur sur la position d'insertion du nouveau caractère, en appuyant sur les touches / : ensuite, frappez le nouveau caractère. Pour effacer un caractère erroné, placez le curseur à droite du caractère en question, en appuyant sur les touches / : ensuite, appuyez sur la touche .
  - Pour effacer complètement le nom, maintenez enfoncée la touche .
5. Pour confirmer le nom, appuyez sur la touche /.



### Définition du numéro de fax :

1. Appuyez sur la touche .
2. Appuyez sur les touches / jusqu'à ce que l'afficheur visualise *INSTALLATION*.
3. Appuyez sur la touche /.
4. Appuyez sur les touches / jusqu'à ce que l'afficheur visualise *NUMERO EMETTEUR*.
5. Appuyez sur la touche /.
6. Pour entrer votre numéro de fax, appuyez sur les touches -.

7. Pour insérer un espace, appuyez sur les touches /.

Si vous avez commis une erreur, suivez la même procédure que pour la définition du nom.

Si vous désirez entrer un indicatif de pays, appuyez, au lieu des zéros, sur la touche  ; le symbole "+" apparaît sur l'afficheur.

8. Pour confirmer le numéro de fax, appuyez sur la touche .
9. Pour replacer le fax dans l'état d'attente initial, appuyez sur la touche .
10. En revanche, pour revenir à la fonction précédente, appuyez sur la touche .

### Position du nom et du numéro de fax :

Les informations constituant l'en-tête de l'original à émettre (nom, numéro de fax, date et heure et nombre de pages) peuvent être reçues par le fax de votre correspondant dans les zones suivantes :















- À l'extérieur de la zone de texte.

ou bien

- À l'intérieur de la zone de texte.

Le fax est prédisposé pour envoyer ces informations à l'intérieur de la zone de texte.

### Modification de la position :

1. Appuyez sur la touche .
2. Appuyez sur les touches / jusqu'à ce que l'afficheur visualise *CONFIG. FAX* .
3. Appuyez sur la touche .
4. Appuyez sur les touches / jusqu'à ce que l'afficheur visualise *AUTRES PARAM.* .
5. Appuyez sur la touche .
6. Appuyez sur les touches / jusqu'à ce que l'afficheur visualise *EN-TETE FAX* .
7. Appuyez sur la touche .
8. Pour sélectionner le paramètre *INTERNE* ou *EXTERNE* , appuyez sur les touches /.
9. Pour confirmer la définition, appuyez sur la touche .
10. Pour replacer le fax dans l'état d'attente initial, appuyez sur la touche .
11. En revanche, pour revenir à la fonction précédente, appuyez sur la touche .



---

## PRÉPARATION POUR L'UTILISATION

---

### CHARGEMENT DU PAPIER D'IMPRESSION

1. Insérez le support pour le papier d'impression dans la fente correspondante, et poussez-le jusqu'à ce qu'il s'enclenche en position.

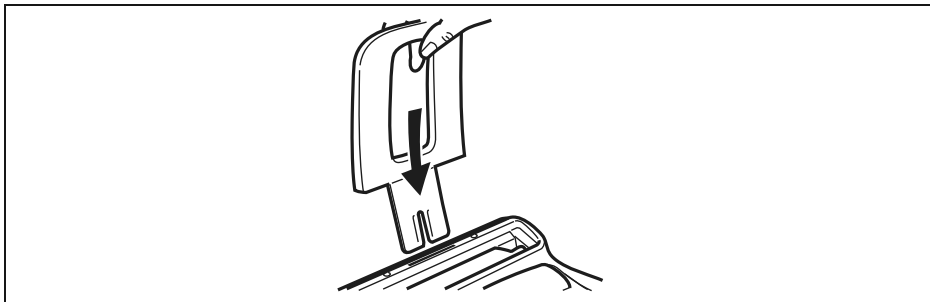

2. Prenez les feuilles par le bord supérieur, et introduisez-les en les faisant "tomber" dans le bac (ASF), sans les plier et sans forcer.

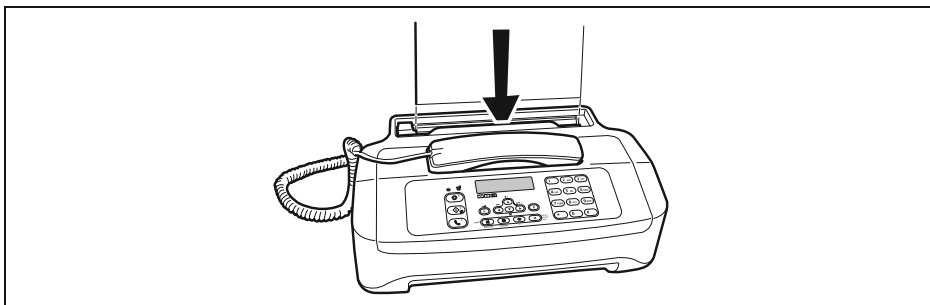

**Remarque :** Si vous ajoutez des feuilles (40 au maximum) dans le bac papier (ASF), veillez à les introduire **sous** et non pas sur les feuilles présentes dans le bac. Grâce à la **mémoire** dont il est doté, le télécopieur peut **recevoir** jusqu'à un maximum de **50 pages**, même si le bac ne contient aucune feuille ; la capacité de 50 pages pourrait se réduire en fonction des minutes d'enregistrement des messages présents sur le répondeur automatique (pour conserver la capacité maximale de réception en mémoire, nous vous conseillons d'effacer régulièrement les messages et/ou les messages mémo et les originaux mémorisés pour une éventuelle émission depuis la mémoire ; pour effacer les messages et/ou les messages mémo, consultez le paragraphe "**Effacement des messages et messages mémo déjà écoutés**", du chapitre "**Le répondeur automatique**" ; pour effacer les originaux mémorisés, consultez le paragraphe "**Modification/répétition/annulation d'une émission depuis la mémoire déjà programmée**", du chapitre "**Opérations pour l'émission et la réception de télécopies**").

## INSERTION DE LA CARTOUCHE D'IMPRESSION

- ➡ **Attention :** Le télécopieur est fourni avec une cartouche gratuite de première dotation. Vous ne pouvez pas utiliser plus d'une fois cette cartouche de première dotation : si vous tentez de la réinsérer après la signalisation d'encre épuisée, l'afficheur visualise le message suivant :

*ATTENTION ! CARTOUCHE DÉJÀ UTILISÉE ! LA CARTOUCHE NE PEUT ÊTRE UTILISÉE QU'UNE SEULE FOIS*

**Souvenez-vous de n'utiliser que des cartouches d'impression originales (voir le code indiqué à la fin du manuel). L'utilisation de cartouches d'impression non originales ou rechargées n'est pas autorisée. Dans tous les cas, l'utilisation de ce type de cartouches provoque l'annulation de la garantie du produit.**

Si après avoir inséré la cartouche, le message *VERIF. CARTOUCHE* apparaît de nouveau sur l'afficheur, retirez la cartouche, et essayez de la réintroduire en appuyant plus fermement. Si le message ne disparaît pas, retirez la cartouche d'impression, et nettoyez les contacts électriques de la cartouche et du chariot porte-tête (consultez le paragraphe "**Nettoyage des contacts électriques de la cartouche d'impression**", du chapitre "**Opérations d'entretien**").

1. Débranchez le combiné téléphonique, et placez-le sur une surface stable.

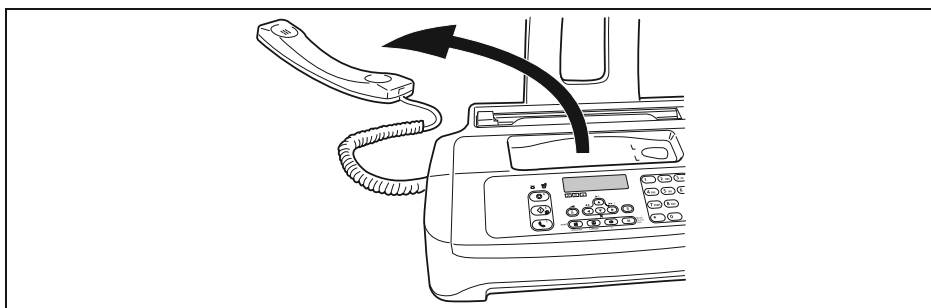

2. Soulevez le tableau de bord, comme indiqué par la flèche.

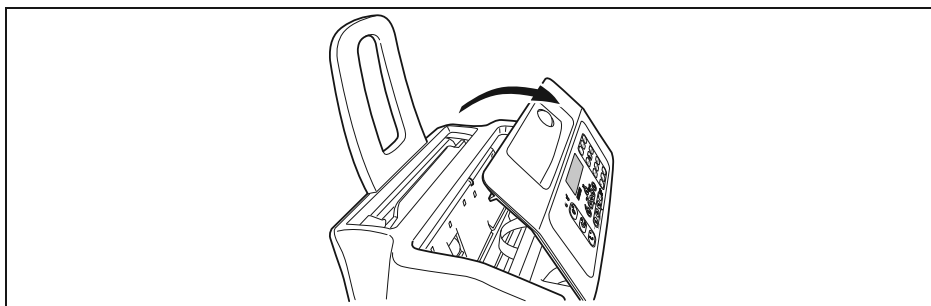

3. Saisissez la cartouche par ses deux côtés, sortez-la de son emballage, et enlevez le film de protection des buses.

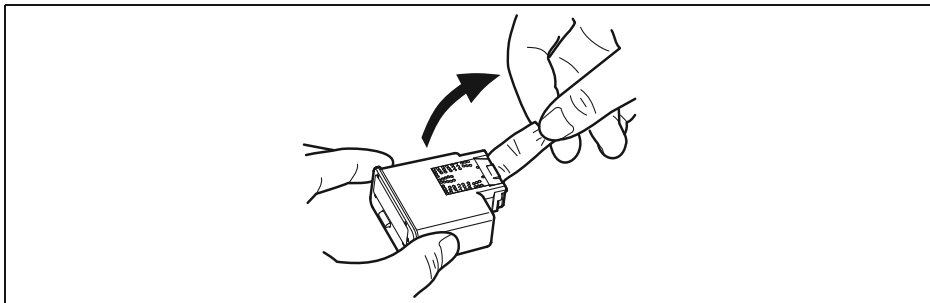

4. Insérez la cartouche dans le logement, avec les contacts électriques orientés vers le bas.

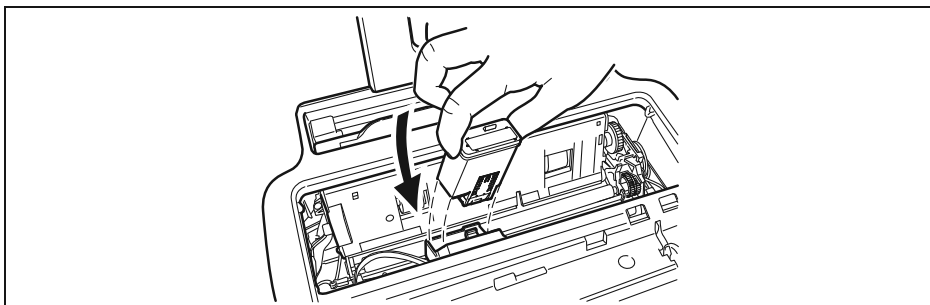

5. Poussez la cartouche jusqu'à ce que vous entendiez un déclic qui confirme sa correcte insertion.

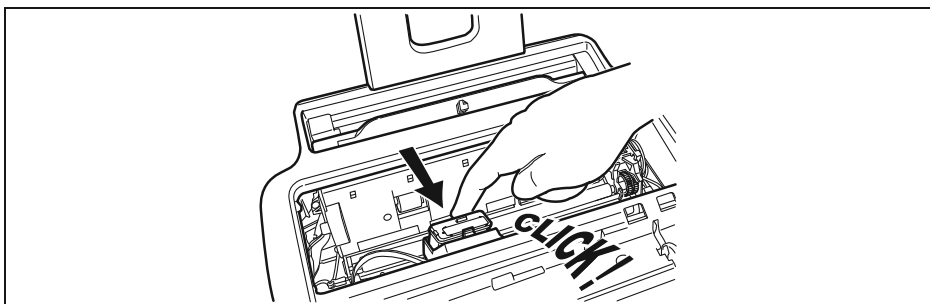

**Remarque :** La cartouche gratuite fournie avec l'appareil vous permet d'imprimer jusqu'à 60 pages\*. En revanche, les cartouches d'impression que vous achèterez par la suite, d'une plus grande capacité, vous permettront d'imprimer jusqu'à 300 pages\*.

\*Format Test Chart ITU-TS n.1 (couverture du noir de 3,8%).

**Après avoir inséré la cartouche d'impression, fermé le tableau de bord et placé le combiné téléphonique sur son logement**, le fax exécute la procédure de rétablissement et de contrôle des buses. Lorsque l'afficheur visualise

DEF. DATE/HEURE :

XX-XX-XX XX:XX

1. Frappez la nouvelle date et la nouvelle heure (par exemple 13-06-08 et 18:00) en appuyant sur les touches **0** - **9 wxyz**, et appuyez ensuite sur la touche **↵**.
2. Lorsque l'afficheur visualise **CONFIRMER D/H**, appuyez sur la touche **↵** pour confirmer les données insérées ou appuyez sur la touche **↻** pour les modifier. Cette procédure se termine par :
  - L'**impression**, sur la feuille automatiquement insérée, d'un résultat diagnostic. Cette impression contient :
    - **Une échelle graduée** permettant de contrôler le flux d'encre et les circuits électriques des buses de la cartouche d'impression.
    - **De la graphique et du texte** permettant d'évaluer la qualité d'impression.
  - La visualisation sur l'afficheur du message suivant : **VERIF. IMPRESSION , 1=QUIT. 0=REPET. .**

Examinez l'impression du résultat diagnostic de la façon suivante :

1. Contrôlez que l'échelle graduée **ne présente aucune interruption**, et que les zones noires **ne présentent aucune ligne blanche horizontale** : si tel est le cas, cela signifie que la cartouche d'impression est parfaitement insérée et qu'elle fonctionne correctement. Dans ce cas, sélectionnez l'option **1**. Le fax retourne à l'état d'attente initial, et est prêt à être utilisé. L'afficheur visualise le message **AUTOMAT. 00** sur la ligne supérieure, et la date et l'heure courantes sur la ligne inférieure.
2. En revanche, si vous remarquez **des interruptions ou des lignes blanches**, sélectionnez l'option **0** pour répéter le nettoyage des buses : si la qualité de la nouvelle impression ne vous satisfait toujours pas, répétez encore une fois la procédure. Ensuite, procédez de la façon suivante :
  - Si la qualité d'impression est toujours insuffisante, nettoyez les contacts électriques (consultez le paragraphe "**Nettoyage des contacts électriques de la cartouche d'impression**", du chapitre "**Opérations d'entretien**").
  - En revanche, si la qualité d'impression est satisfaisante, sélectionnez l'option **1**. Le fax retourne à l'état d'attente initial, et est prêt à être utilisé.







**Attention :** Lorsque l'encre de la cartouche d'impression est presque épuisée, l'afficheur visualise le message **CART. EN EPUISEE. .** Le télécopieur **imprime** également, sur une feuille automatiquement insérée, un message vous informant que **l'encre est presque épuisée**. En revanche, lorsque l'encre est épuisée, l'afficheur visualise le message **CHANG. CARTOUCHE**. Pour remplacer la cartouche d'impression, consultez le chapitre "**Opérations d'entretien**". **Pour acquérir de nouvelles cartouches d'impression, consultez le code indiqué à la fin du manuel.**

---

## IMPRESSION DU MENU ET DE SES FONCTIONS

---

Avoir toujours à disposition une impression de la structure du menu et des fonctions de ce dernier pourrait vous être utile : par conséquent, nous vous conseillons de l'imprimer.

1. Appuyez sur la touche  MENU PAUSE SMS.
2. Appuyez sur les touches /  jusqu'à ce que l'afficheur visualise *IMP.L.FONCTIONS*.
3. Pour confirmer la définition, appuyez sur la touche . Au terme de l'impression, le fax retourne automatiquement à l'état d'attente initial.

Page volontairement blanche.

# 4 OPÉRATIONS POUR L'ÉMISSION ET LA RÉCEPTION DE TÉLÉCOPIES

**ÉMISSION D'UN ORIGINAL**

**RÉCEPTION D'UN ORIGINAL**

**RÉCEPTION D'UN ORIGINAL PAR RELÈVE (POLLING)**

## ÉMISSION D'UN ORIGINAL

### LES ORIGINAUX QUE VOUS POUVEZ UTILISER

#### Dimensions

- Largeur 210 mm.
- Longueur min. 105 mm - max. 600 mm.
- Grammage 70 - 90 g/m<sup>2</sup> (10 feuilles au maximum).

Pour les originaux dont les dimensions diffèrent par rapport aux caractéristiques ci-dessus, photocopiez les originaux sur des feuilles de format A4 ou de dimensions consenties, et envoyez ensuite ces photocopies.

#### **N'UTILISEZ JAMAIS**

- Du papier roulé.
  - Du papier trop fin.
  - Du papier déchiré.
  - Du papier mouillé ou humide.
  - Du papier trop petit.
  - Du papier froissé.
  - Du papier carbone.
- En outre, pour éviter des dommages qui pourraient mettre votre fax hors-service et qui annuleraient sa garantie, n'utilisez jamais d'originaux présentant :
- Des agrafes métalliques.
  - Des trombones.
  - Du ruban adhésif.
  - De la colle ou du correcteur liquide non sec.
- Dans ces cas, copiez l'original et envoyez la copie.

### INSERTION DE L'ORIGINAL DANS LE DISPOSITIF D'INTRODUCTION AUTOMATIQUE (ADF)

1. Insérez l'original dans le dispositif d'introduction, avec le côté à émettre orienté vers le bas (A).  
Placez l'original contre le bord droit du dispositif d'introduction (B) : consultez l'indication sur la carrosserie du télécopieur.

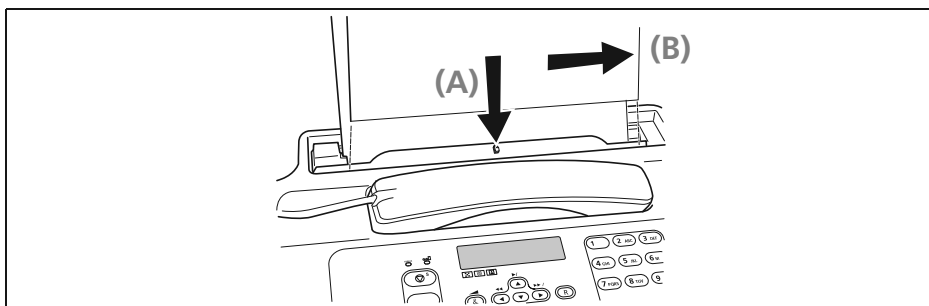





















- Après avoir inséré l'original dans le dispositif d'introduction, l'afficheur visualise le message suivant sur la ligne supérieure : *DOCUMENT PRET* . Sur la ligne inférieure, l'afficheur visualise la valeur initiale du type de contraste : *NORMAL* .

**Remarque :** Après avoir inséré l'original dans le dispositif d'introduction, si vous n'effectuez aucune opération dans les deux minutes suivantes, le télécopieur éjecte automatiquement l'original du dispositif.

## RÉGLAGE DU CONTRASTE ET DE LA RÉOLUTION

Avant d'émettre un original, vous pouvez effectuer des **réglages** afin d'**optimiser** la qualité de l'impression.

### RÉGLAGE DU CONTRASTE

- Appuyez sur la touche .
- Appuyez sur les touches / jusqu'à ce que l'afficheur visualise *CONFIG. FAX* .
- Appuyez sur la touche  .
- Appuyez sur les touches / jusqu'à ce que l'afficheur visualise *AUTRES PARAM.* .
- Appuyez sur la touche  .
- Appuyez sur les touches / jusqu'à ce que l'afficheur visualise *CONTRASTE* .
- Appuyez sur la touche  .
- Pour visualiser les autres valeurs disponibles, *CONTRASTE - NORMAL* , *CONTRASTE - FONCE* et *CONTRASTE - CLAIR* , appuyez sur les touches /.
- Pour confirmer votre choix, appuyez sur la touche  .
- Pour replacer le fax dans l'état d'attente initial, appuyez sur la touche .
- En revanche, pour revenir à la fonction précédente, appuyez sur la touche .

**Le contraste doit être choisi en fonction des critères suivants :**

- NORMAL**, si l'original **n'est ni trop clair ni trop foncé**.
- CLAIR**, si l'original **est particulièrement foncé**.
- FONCE**, si l'original **est particulièrement clair**.



### RÉGLAGE DE LA RÉOLUTION

**L'original doit être inséré dans le dispositif d'introduction automatique (ADF).**





- Appuyez sur la touche  jusqu'à ce que l'afficheur visualise la valeur de résolution désirée.





**La résolution doit être choisie en fonction des critères suivants :**

- STANDARD**, si l'original contient des **caractères facilement lisibles**. La ligne inférieure de l'afficheur visualise "une flèche" en regard du symbole  imprimé sur le tableau de bord.



- **FIN**, si l'original contient des **caractères très petits ou des dessins**. La ligne inférieure de l'afficheur visualise "une flèche" en regard du symbole  imprimé sur le tableau de bord.
- **DEMI-TONS**, si l'original contient des **zones grises**. La ligne inférieure de l'afficheur visualise "deux flèches" en regard des symboles  et  imprimés sur le tableau de bord.

## ÉMISSION D'UN ORIGINAL

1. Insérez l'original dans le dispositif d'introduction automatique (ADF). Sur la ligne inférieure, l'afficheur visualise la valeur initiale du type de contraste.  
La valeur initiale du type de résolution est la suivante :  (Standard).  
Si vous le souhaitez, modifiez les valeurs de contraste et de résolution, en suivant les procédures décrites précédemment.
2. Pour composer le numéro du fax du destinataire, appuyez sur les touches  - .
3. Pour lancer l'émission, appuyez sur la touche .  
Au terme de l'émission, si celle-ci s'est bien déroulée, l'afficheur visualise pendant un instant le message *EMI. TERMINEE* .





**Remarque :** Pour effacer un chiffre erroné, placez le curseur, à l'aide des touches  / , à droite du chiffre en question, et appuyez sur la touche . En revanche, pour effacer complètement le numéro, maintenez la touche  enfoncée pendant quelques secondes.

**Remarque :** Si vous le souhaitez, vous pouvez composer le numéro du correspondant à l'aide des contacts : consultez les paragraphes "**Programmation des contacts**" et "**Émission d'un original à l'aide de la méthode la plus rapide**".





**Remarque :** Si vous désirez interrompre l'émission en cours, appuyez sur la touche  : le fax éjecte l'original de l'ADF, et retourne à l'état d'attente initial.  
Si l'original à retirer est composé de plusieurs feuilles, avant d'appuyer sur la touche  pour éjecter la première feuille, **retirez manuellement** toutes les autres.

## ÉMISSION D'UN ORIGINAL AVEC ÉCOUTE DES TONALITÉS DE LIGNE

1. Insérez l'original dans le dispositif d'introduction automatique (ADF). Sur la ligne supérieure, l'afficheur visualise le message *DOCUMENT PRET* . Sur la ligne inférieure, l'afficheur visualise la valeur initiale du type de contraste : *NORMAL* . La valeur initiale du type de résolution est la suivante :  (Standard).  
Si vous le souhaitez, modifiez les valeurs de contraste et de résolution, en suivant les procédures décrites précédemment.

2. Pour écouter les tonalités de ligne, appuyez sur la touche . L'afficheur visualise *EN LIGNE*. Dans l'angle supérieur droit, l'afficheur visualise également la durée de l'émission (exprimée en minutes et secondes).
3. Pour composer le numéro du fax du destinataire, appuyez sur les touches -.
4. Dès que vous entendez la tonalité du fax, appuyez sur la touche . L'émission démarre. Au terme de l'émission, si celle-ci s'est bien déroulée, l'afficheur visualise pendant un instant le message *EMI. TERMINEE*.

## ÉMISSION D'UN ORIGINAL AVEC DÉCROCHEMENT DU COMBINÉ TÉLÉPHONIQUE

1. Insérez l'original dans le dispositif d'introduction automatique (ADF). Sur la ligne supérieure, l'afficheur visualise le message *DOCUMENT PRET*. Sur la ligne inférieure, l'afficheur visualise la valeur initiale du type de contraste : *NORMAL*.  
La valeur initiale du type de résolution est la suivante :  (Standard).  
Si vous le souhaitez, modifiez les valeurs de contraste et de résolution, en suivant les procédures décrites précédemment.
  2. Décrochez le combiné pour prendre la ligne . L'afficheur visualise *EN LIGNE*. Dans l'angle supérieur droit, l'afficheur visualise également la durée de l'émission (exprimée en minutes et secondes).
  3. Pour composer le numéro du fax du destinataire, appuyez sur les touches -.
- Si le fax du destinataire est prédisposé pour la **réception automatique**, vous entendrez la **tonalité du fax**.  
En revanche, si le fax est prédisposé pour la **réception manuelle**, le destinataire décrochera le combiné, vous l'invitez à appuyer sur la **touche d'envoi** de son fax, et vous entendrez ensuite la **tonalité du fax**.
4. Pour lancer l'émission, appuyez sur la touche . Au terme de l'émission, si celle-ci s'est bien déroulée, l'afficheur visualise pendant un instant le message *EMI. TERMINEE*.



























## RAPPEL AUTOMATIQUE

Si la connexion a échoué à cause d'une anomalie de ligne ou parce que le numéro du correspondant est occupé, le fax **répète automatiquement** le numéro, le nombre de fois prévu par les normes de votre pays.

## ÉMISSION D'UN ORIGINAL À PLUSIEURS DESTINATAIRES

Votre fax est doté d'une **mémoire** qui vous permet **d'émettre un original** à une heure prédéfinie (émission différée), et d'émettre un original à **plusieurs destinataires** (multidiffusion, à 10 destinataires au maximum). Consultez le paragraphe ci-dessous, "**Émission d'un original depuis la mémoire**".

## ÉMISSION D'UN ORIGINAL DEPUIS LA MÉMOIRE

1. Insérez l'original dans le dispositif d'introduction automatique (ADF). Sur la ligne supérieure, l'afficheur visualise le message *DOCUMENT PRET* . Sur la ligne inférieure, l'afficheur visualise la valeur initiale du type de contraste : *NORMAL* . La valeur initiale du type de résolution est la suivante :  (Standard).  
Si vous le souhaitez, modifiez les valeurs de contraste et de résolution, en suivant les procédures décrites précédemment.
2. Appuyez sur la touche .
3. Appuyez sur les touches / jusqu'à ce que l'afficheur visualise *EMI.DEPUIS MEM.* .
4. Appuyez sur la touche /.
5. Appuyez sur la touche / pour sélectionner *PROGRAMMER* . Le fax commence à mémoriser l'original.
6. Lorsque le fax vous le demande, frappez l'heure à laquelle vous souhaitez effectuer l'émission, par exemple " 16:50 " , en appuyant sur les touches  - .
7. Pour confirmer l'heure courante ou l'heure définie au point 6, appuyez sur la touche /.
8. Composez le numéro du destinataire directement sur le pavé numérique du fax, en appuyant sur les touches  - .
9. Si vous le souhaitez, vous pouvez rechercher le numéro du destinataire dans les contacts (consultez "**Programmation des contacts**").  
Pour cela, effectuez les opérations suivantes :
  - 1 Appuyez sur la touche .
  - 2 Appuyez sur les touches / pour rechercher le numéro désiré.  
ou bien
    - 1 Appuyez sur la touche de la lettre initiale du nom que vous recherchez. Le télécopieur effectue la recherche du nom dans l'ordre alphabétique.
10. Appuyez sur la touche /. Le fax vous invite à introduire un autre numéro.  
Si vous désirez émettre l'original à plusieurs destinataires, répétez les deux points précédents pour chaque destinataire.  
En revanche, si vous ne désirez émettre l'original qu'à un seul destinataire, passez directement au point suivant sans introduire d'ultérieurs numéros.
11. Appuyez sur la touche /.
12. Pour visualiser l'une des options disponibles, *IMPRIMER PROG. - OUI* ou *IMPRIMER PROG. - NON* , appuyez sur les touches /.
13. Pour confirmer votre choix, appuyez sur la touche /.
14. Pour visualiser l'une des options disponibles, *CONFIRMER PARAM. - NON* ou *CONFIRMER PARAM. - OUI* , appuyez sur les touches /.





15. Pour confirmer votre choix, appuyez sur la touche .

Si vous avez choisi *CONFIRMER PARAM. - OUI*, le fax termine la procédure, et l'afficheur visualise le message *AUTOMAT. OO* sur la ligne supérieure et le message *EMI.DEPUIS MEM.* sur la ligne inférieure.

Si vous avez choisi *CONFIRMER PARAM. - NON*, le fax vous permet de modifier les paramètres précédemment définis (numéro du correspondant, heure d'émission, etc.).

**Remarque :** En cas de **coupure de courant**, l'émission depuis la mémoire programmée est annulée.

## MODIFICATION/RÉPÉTITION/ANNULATION D'UNE ÉMISSION DEPUIS LA MÉMOIRE DÉJÀ PROGRAMMÉE

1. Appuyez sur la touche  MENU  
PAUSE  
SMS.
2. Appuyez sur les touches  jusqu'à ce que l'afficheur visualise *EMI.DEPUIS MEM.*.
3. Appuyez sur la touche .
4. Appuyez sur les touches  jusqu'à ce que l'afficheur visualise *MODIFIER*.



Vous pouvez choisir l'une des options suivantes :

*EMI.DEPUIS MEM. - MODIFIER* - Pour modifier le numéro du destinataire ou l'heure d'exécution de l'émission.

*EMI.DEPUIS MEM. - IMPRIMER PROG.* - Pour imprimer les paramètres relatifs à l'émission depuis la mémoire.

Au terme de l'impression, le fax retourne automatiquement à l'état d'attente initial.

*EMI.DEPUIS MEM. - ANNULER* - Pour annuler la programmation. Le fax retourne à l'état d'attente initial.

5. Pour visualiser l'une des options disponibles, appuyez sur les touches .
6. Pour confirmer votre choix, appuyez sur la touche .

Si vous avez choisi *EMI.DEPUIS MEM. - MODIFIER*, suivez la procédure "**Émission d'un original depuis la mémoire**" à partir du point 6.

---

## RÉCEPTION D'UN ORIGINAL

















---

Sur votre fax, vous pouvez programmer **quatre modes distincts** de réception des documents :

- **Réception manuelle** : ce mode de réception est indiqué lorsque vous êtes **présent** et que vous pouvez répondre personnellement aux appels.
- **Réception automatique** : ce mode de réception convient si vous êtes **absent**, mais que vous désirez tout de même recevoir des documents. Il s'agit du mode de réception prédéfini sur le fax.
- **Réception automatique avec reconnaissance du type d'appel** : dans ce mode de réception, après un certain nombre de sonneries (la valeur prédéfinie est 2 sonneries), le fax se connecte à la ligne téléphonique et peut reconnaître si l'appel provient d'un fax ou d'un téléphone.

- **Réception avec répondeur automatique** : dans ce type de réception, le répondeur reçoit l'appel, enregistre le message éventuel de l'interlocuteur et, si ce dernier désire vous transmettre un document, permet au fax de le recevoir. Consultez le chapitre " **Le répondeur automatique** " .





## CHOIX DU MODE DE RÉCEPTION

1. Appuyez sur la touche  .
2. Appuyez sur les touches   jusqu'à ce que l'afficheur visualise *CONF. RECEPTION* .
3. Appuyez sur la touche    .
4. Appuyez sur la touche    pour sélectionner *MODE RECEPTION* .
5. Pour visualiser l'une des options disponibles, *MODE RECEPTION - AUTOMAT.* , *MODE RECEPTION - MANUELLE* , *MODE RECEPTION - TEL./FAX* ou *MODE RECEPTION - REP./FAX* , appuyez sur les touches   .
6. Pour confirmer votre choix, appuyez sur la touche    .
7. Pour replacer le fax dans l'état d'attente initial, appuyez sur la touche  .
8. En revanche, pour revenir à la fonction précédente, appuyez sur la touche  .

**Remarque :** Pour pouvoir activer le mode de réception avec répondeur automatique, vous devez d'abord enregistrer l'ANNONCE 1 (consultez le chapitre " **Le répondeur automatique** " ).

## FONCTIONNEMENT DES DIFFÉRENTS MODES DE RÉCEPTION

### RÉCEPTION MANUELLE

1. Dès que le téléphone sonne, décrochez le combiné pour prendre la ligne  .
2. Lorsque vous entendez la tonalité du fax ou lorsque l'interlocuteur vous invite à recevoir, appuyez sur la touche    .
3. Raccrochez le combiné  . Le fax commence à recevoir, et l'afficheur visualise des informations sur la réception en cours, comme le numéro du fax de l'interlocuteur ou, s'il a été programmé, son nom.  
Au terme de la réception, l'afficheur visualise pendant quelques secondes le message *REC. TERMINEE* , et il visualise ensuite l'état d'attente initial.

### RÉCEPTION AUTOMATIQUE



Après deux sonneries, le fax se prépare à recevoir. La réception se déroule comme indiqué pour la réception manuelle.

## RÉCEPTION AUTOMATIQUE AVEC RECONNAISSANCE DU TYPE D'APPEL

Dans ce mode de réception, le comportement du fax dépend de la provenance de l'appel :

- Si l'appel provient d'un autre fax, après deux sonneries, votre fax se prépare automatiquement à recevoir.
- Si l'appel provient d'un téléphone, après deux sonneries, votre fax émet un signal sonore pendant 20 secondes et l'afficheur visualise *DECR. COMBINE*. Si vous ne décrochez pas le combiné dans les 20 secondes, votre fax se prépare automatiquement à recevoir.

Si vous décrochez le combiné avant que le fax ne se connecte à la ligne téléphonique, et si vous entendez les tonalités de ligne, effectuez les opérations suivantes :

1. Appuyez sur la touche .
2. Raccrochez le combiné .

**Remarque :** Pour interrompre une réception en cours (quel que soit son type), appuyez sur la touche . Le fax retourne à l'état d'attente initial.

---

## RÉCEPTION D'UN ORIGINAL PAR RELÈVE (POLLING)

---

### LA RELÈVE (POLLING)







La fonction relève permet à un fax de demander à un appareil distant de lui envoyer automatiquement un document.







Les caractéristiques fondamentales de cette méthode de communication sont au nombre de deux :

- **C'est le destinataire qui demande l'émission du document.** En effet, vous pouvez vous connecter à un autre fax et faire en sorte que celui-ci vous envoie automatiquement un document (préparé au préalable), même en l'absence de votre correspondant.
- **La transaction est à la charge de la personne qui invite à émettre** (c'est-à-dire du destinataire), et non pas à la charge de la personne qui émet le document.







### PROGRAMMATION DE LA REQUÊTE D'ÉMISSION (RÉCEPTION PAR RELÈVE)

Convenez avec votre correspondant de l'heure de l'appel, pour qu'il "dépose" le document à émettre dans son fax. Ensuite, programmez votre fax pour la réception du document, en définissant le type de numérotation à utiliser pour appeler le fax distant, et l'heure à laquelle vous désirez recevoir le document.











1. Appuyez sur la touche  **MENU PAUSE SWS**.
2. Appuyez sur les touches  /  jusqu'à ce que l'afficheur visualise *REC. RELEVÉ*.
3. Appuyez sur la touche .
4. Appuyez sur la touche  pour sélectionner *PROGRAMMER*.  
À ce niveau, vous pouvez soit confirmer l'heure courante, soit frapper l'heure désirée.
5. Pour frapper l'heure désirée, appuyez sur les touches  - .

6. Pour confirmer l'heure courante ou la nouvelle heure, appuyez sur la touche .
7. Composez le numéro du correspondant directement sur le pavé numérique du fax. Pour cela, appuyez sur les touches -.
8. Si vous le souhaitez, vous pouvez rechercher le numéro du destinataire dans les contacts (consultez "**Programmation des contacts**"). Pour cela, effectuez les opérations suivantes :
  - 1 Appuyez sur la touche .
  - 2 Appuyez sur les touches / pour rechercher le numéro désiré ou bien
    - 1 Appuyez sur la touche de la lettre initiale du nom que vous recherchez. Le télécopieur effectue la recherche du nom dans l'ordre alphabétique.
9. Pour confirmer la programmation, appuyez sur la touche . Le fax visualise pendant quelques secondes le message *DEP./REL.DEFINIE* , et il retourne ensuite automatiquement à l'état d'attente initial. La seconde ligne de l'afficheur visualise *REC.REL. 18:20* .

## MODIFICATION D'UNE RÉCEPTION PAR RELÈVE DÉJÀ PROGRAMMÉE

1. Appuyez sur la touche .
2. Appuyez sur les touches / jusqu'à ce que l'afficheur visualise *REC. RELEVÉ* .
3. Appuyez sur la touche .
4. Appuyez sur les touches / jusqu'à ce que l'afficheur visualise *MODIFIER* .
5. Appuyez sur la touche .
6. Suivez ensuite la procédure "**Programmation de la requête d'émission (réception par relève)**" à partir du point 5.

## ANNULATION D'UNE RÉCEPTION PAR RELÈVE DÉJÀ PROGRAMMÉE

1. Appuyez sur la touche .
2. Appuyez sur les touches / jusqu'à ce que l'afficheur visualise *REC. RELEVÉ* .
3. Appuyez sur la touche .
4. Appuyez sur les touches / jusqu'à ce que l'afficheur visualise *ANNULER* .
5. Appuyez sur la touche .
6. Pour visualiser l'une des options disponibles, *EFFACER ? - OUI* ou *NON* , appuyez sur les touches /.
7. Pour confirmer votre choix, appuyez sur la touche . La réception par relève est automatiquement annulée, et le fax retourne automatiquement à l'état d'attente initial.



# 5 MES CONTACTS

















## MES CONTACTS

Le fax est en mesure de **mémoriser 100 numéros**, associés à des noms, en créant ainsi un véritable **agenda téléphonique**, qui non seulement vous permet d'accélérer les procédures, mais également d'éliminer les risques d'erreur durant l'introduction des numéros.













En outre, le numéro de téléphone ou de fax associé à chacune des **10 touches numériques (0-9)** peut être **sélectionné rapidement**, en appuyant pendant plus d'une seconde sur la touche correspondante.

À chaque numéro des contacts, vous pouvez associer l'une des 4 sonneries disponibles, pour faciliter ultérieurement l'identification de la personne qui vous appelle (pour tous les nouveaux numéros insérés, la sonnerie par défaut est la numéro 1).



















### PROGRAMMATION DES CONTACTS

1. Appuyez sur la touche .
  2. Appuyez sur les touches / jusqu'à ce que l'afficheur visualise *MES CONTACTS*.
  3. Appuyez sur la touche .
  4. Appuyez sur la touche  pour sélectionner *NOUVEAU NUMERO*.
  5. Choisissez la position de mémorisation du numéro de téléphone ou de fax (par exemple 01). Pour cela, appuyez sur les touches -.
  6. Pour confirmer votre choix, appuyez sur la touche .
  7. Composez le numéro de téléphone ou de fax. Pour cela, appuyez sur les touches -.
  8. Pour laisser un espace, corriger une erreur de frappe ou insérer un caractère ou un symbole spécial, procédez comme expliqué au paragraphe "**Définition du nom et du numéro de fax**".
  9. Pour confirmer votre choix, appuyez sur la touche .
  10. Entrez le nom du correspondant (16 caractères au maximum) : la procédure est identique à celle d'introduction de votre propre nom (consultez le paragraphe "**Définition du nom et du numéro de fax**").
  11. Pour confirmer votre choix, appuyez sur la touche .
  12. Pour visualiser les sonneries disponibles, *SOMM. TYPE 1*, *SOMM. TYPE 2*, *SOMM. TYPE 3* ou *SOMM. TYPE 4*, appuyez sur les touches /.
- Lorsque vous passez d'une sonnerie à l'autre, le télécopieur émet la mélodie correspondante pendant quelques secondes.
13. Pour confirmer votre choix, appuyez sur la touche .
- À ce niveau, vous pouvez soit **interrompre** la procédure, soit **programmer un autre numéro**.
14. Pour interrompre la procédure, appuyez sur la touche .
  15. Pour programmer un autre numéro, répétez la procédure à partir du point 4.
  16. En revanche, pour revenir à la fonction précédente, appuyez sur la touche .

## MODIFICATION D'UN NUMÉRO DES CONTACTS







1. Appuyez sur la touche .
2. Appuyez sur les touches / jusqu'à ce que l'afficheur visualise *MES CONTACTS*.
3. Appuyez sur la touche /.
4. Appuyez sur les touches / jusqu'à ce que l'afficheur visualise *MODIFIER*.
5. Pour confirmer votre choix, appuyez sur la touche /. L'afficheur visualise le numéro, et éventuellement le nom, associé à la première des 100 positions disponibles (00-99), précédemment mémorisées.
6. Pour rechercher le numéro de téléphone ou le nom à modifier, effectuez les opérations suivantes :
  - 1 Appuyez sur les touches / jusqu'à ce que le numéro ou le nom désiré soit visualisé sur l'afficheur.  
ou bien
  - 2 Appuyez sur la touche de la lettre initiale du nom que vous recherchez. Le télécopieur effectue la recherche du nom dans l'ordre alphabétique.
7. Pour confirmer votre choix, appuyez sur la touche /.  
À ce niveau, pour modifier le numéro, répétez la procédure "**Programmation des contacts**" à partir du point 7.

## SUPPRESSION D'UN NUMÉRO DES CONTACTS

1. Appuyez sur la touche .
2. Appuyez sur les touches / jusqu'à ce que l'afficheur visualise *MES CONTACTS*.
3. Appuyez sur la touche /.
4. Appuyez sur les touches / jusqu'à ce que l'afficheur visualise *EFFACER*.
5. Pour confirmer votre choix, appuyez sur la touche /.  
L'afficheur visualise le numéro, et éventuellement le nom, associé à la première des 100 positions disponibles (00-99), précédemment mémorisées.
6. Pour rechercher le numéro de téléphone ou le nom à supprimer, effectuez les opérations suivantes :
  - 1 Appuyez sur les touches / jusqu'à ce que le numéro ou le nom désiré soit visualisé sur l'afficheur.  
ou bien
  - 2 Appuyez sur la touche de la lettre initiale du nom que vous recherchez. Le télécopieur effectue la recherche du nom dans l'ordre alphabétique.
7. Appuyez sur la touche /.
8. Pour visualiser l'une des options disponibles, *EFFACER ? - OUI* ou *NON*, appuyez sur les touches /.
9. Pour confirmer votre choix et supprimer le numéro, appuyez sur la touche /.  
À ce niveau, vous pouvez soit interrompre la procédure, soit supprimer un autre numéro.
10. Pour interrompre la procédure, appuyez sur la touche .

11. Pour supprimer un autre numéro, répétez la procédure à partir du point 5.
12. En revanche, pour revenir à la fonction précédente, appuyez sur la touche .

## IMPRESSION DES DONNÉES DES CONTACTS

1. Appuyez sur la touche .
2. Appuyez sur les touches /  jusqu'à ce que l'afficheur visualise *MES CONTACTS*.
3. Appuyez sur la touche .
4. Appuyez sur les touches /  jusqu'à ce que l'afficheur visualise *IMP. CARNET AD.*
5. Pour confirmer votre choix, appuyez sur la touche . Au terme de l'impression, le fax retourne automatiquement à l'état d'attente initial.

## ÉMISSION D'UN ORIGINAL APRÈS RECHERCHE DANS MES CONTACTS

Si vous ne vous souvenez plus de la position associée à un numéro donné, vous pouvez tout de même lancer une émission, en consultant les contacts de la façon suivante :



1. Insérez l'original dans le dispositif d'introduction automatique (ADF). Sur la ligne supérieure, l'afficheur visualise le message *DOCUMENT PRET*. Sur la ligne inférieure, l'afficheur visualise la valeur initiale du type de contraste : *NORMAL*.

La valeur initiale du type de résolution est la suivante :  (Standard).

Si vous le souhaitez, modifiez les valeurs de contraste et de résolution, en suivant les procédures décrites précédemment.

2. Appuyez sur la touche .

L'afficheur visualise le numéro de fax ou de téléphone, et éventuellement le nom, associé à la première des 100 positions disponibles (00-99), précédemment mémorisées.

3. Pour rechercher le numéro de fax ou le nom du correspondant auquel vous désirez émettre l'original, effectuez les opérations suivantes :
  - 1 Appuyez sur les touches /  jusqu'à ce que le numéro ou le nom désiré soit visualisé sur l'afficheur.  
ou bien
  - 2 Appuyez sur la touche de la lettre initiale du nom que vous recherchez. Le télécopieur effectue la recherche du nom dans l'ordre alphabétique.
4. Pour lancer l'émission, appuyez sur la touche .

## ÉMISSION D'UN ORIGINAL À L'AIDE DE LA MÉTHODE LA PLUS RAPIDE

1. Insérez l'original dans le dispositif d'introduction automatique (ADF). Sur la ligne supérieure, l'afficheur visualise le message *DOCUMENT PRET*. Sur la ligne inférieure, l'afficheur visualise la valeur initiale du type de contraste : *NORMAL*.

La valeur initiale du type de résolution est la suivante :  (Standard).

Si vous le souhaitez, modifiez les valeurs de contraste et de résolution, en suivant les procédures décrites précédemment.

2. Appuyez, pendant plus d'une seconde, sur la touche numérique (0)-(9WXYZ) associée au numéro de fax auquel vous désirez émettre l'original (par exemple 4GH). L'afficheur visualise le numéro de fax associé à cette touche (consultez le paragraphe "**Programmation des contacts**"). Si vous avez également programmé un nom, l'afficheur le visualise.
3. Au terme de la numérotation, l'émission est exécutée normalement.

Page volontairement blanche.

# 6 UTILISATION DU TÉLÉPHONE

---

## UTILISATION DU TÉLÉPHONE

---

Lorsque vous prenez la ligne **en décrochant le combiné** (  ), vous pouvez bénéficier de toutes les fonctions communes aux appareils téléphoniques traditionnels disponibles sur le marché.





Parmi ces fonctions, nous pouvons mentionner la fonction **R** (REGISTER RECALL, activée à l'aide de la touche  ) : cette fonction vous permet d'accéder aux services spéciaux offerts par l'administrateur du réseau téléphonique.

Vous pouvez également bénéficier des fonctions suivantes :

- Appeler un correspondant à l'aide des contacts (consultez les paragraphes "**Téléphoner après consultation des contacts**" et "**Téléphoner à l'aide de la méthode la plus rapide**").
- **Suspendre momentanément une conversation téléphonique** en appuyant sur la touche . Pour reprendre la conversation, appuyez de nouveau sur cette touche.

### TÉLÉPHONER APRÈS CONSULTATION DES CONTACTS

**N'insérez aucun original dans le dispositif d'introduction automatique (ADF).**

1. Débranchez le combiné pour prendre la ligne (  ). Dans l'angle supérieur droit, l'afficheur visualise également la durée de la conversation (exprimée en minutes et secondes).
2. Appuyez sur la touche . L'afficheur visualise le numéro de fax ou de téléphone, et éventuellement le nom, associé à la première des 100 positions disponibles (00-99) précédemment mémorisées (consultez le paragraphe "**Programmation des contacts**", du chapitre "**Mes contacts**").
3. Pour rechercher le numéro de téléphone ou le nom du correspondant auquel vous désirez téléphoner, effectuez les opérations suivantes :
  - 1 Appuyez sur les touches / jusqu'à ce que le numéro ou le nom désiré soit visualisé sur l'afficheur.  
ou bien
  - 2 Appuyez sur la touche de la lettre initiale du nom que vous recherchez. Le télécopieur effectue la recherche du nom dans l'ordre alphabétique.
4. Pour lancer la numérotation, appuyez sur la touche . Au terme de la numérotation, si le correspondant est libre, vous pouvez commencer à converser.



## TÉLÉPHONER À L'AIDE DE LA MÉTHODE LA PLUS RAPIDE

### N'insérez aucun original dans le dispositif d'introduction automatique (ADF).

1. Appuyez, pendant plus d'une seconde, sur la touche numérique (0)-(9wxyz) sous laquelle vous avez précédemment mémorisé le numéro de téléphone que vous souhaitez appeler (par exemple 4 GH). L'afficheur visualise le numéro de téléphone associé à cette touche (consultez le paragraphe "Programmation des contacts", du chapitre "Mes contacts"). Si vous avez également programmé un nom, l'afficheur le visualise.
2. Au terme de la numérotation, si le correspondant est libre, décrochez le combiné pour converser (📞). Dans l'angle supérieur droit, l'afficheur visualise également la durée de la conversation (exprimée en minutes et secondes).

### RAPPELER L'UN DES 20 DERNIERS NUMÉROS ENTRANTS OU L'UN DES 10 DERNIERS NUMÉROS SORTANTS

#### N'insérez aucun original dans le dispositif d'introduction automatique (ADF).

1. Décrochez le combiné pour prendre la ligne (📞). Dans l'angle supérieur droit, l'afficheur visualise également la durée de la conversation (exprimée en minutes et secondes).
2. Appuyez sur la touche (c).
3. Pour sélectionner la liste des appels entrants, appuyez sur la touche (▲).
4. Pour sélectionner la liste des appels sortants, appuyez sur la touche (▼).
5. Pour rechercher, dans la liste des 20 derniers appels entrants auxquels vous n'avez pas répondu, ou dans la liste des 10 derniers appels sortants, le numéro de téléphone ou le nom du correspondant auquel vous désirez téléphoner, appuyez sur les touches (▲)/(▼).
6. Pour lancer la numérotation, appuyez sur la touche (⏪). Au terme de la numérotation, si le correspondant est libre, vous pouvez commencer à converser.

Page volontairement blanche.

# 7 LE RÉPONDEUR AUTOMATIQUE

**LE RÉPONDEUR AUTOMATIQUE**

**ACTIVATION DU RÉPONDEUR AUTOMATIQUE**

**LE TABLEAU DE BORD DU RÉPONDEUR**

**PROGRAMMATION DE LA DURÉE DES MESSAGES MÉMO ET  
MESSAGES EN ENTRÉE**

**ÉCOUTE DES MESSAGES EN ENTRÉE ET DES MESSAGES MÉMO**

**EFFACEMENT DES MESSAGES ET MESSAGES MÉMO DÉJÀ ÉCOUTÉS**

**TRANSFERT DES MESSAGES EN ENTRÉE ET DES MESSAGES MÉMO  
SUR UN TÉLÉPHONE DISTANT**

**COMMANDE À DISTANCE DU RÉPONDEUR AUTOMATIQUE**

**FONCTIONS SPÉCIALES DU RÉPONDEUR AUTOMATIQUE**

---

## LE RÉPONDEUR AUTOMATIQUE

---

Le télécopieur est doté d'un **répondeur automatique intégré**, qui peut exécuter toutes les fonctions offertes par les répondeurs automatiques externes. Par conséquent, vous pouvez effectuer les opérations suivantes :

- **Enregistrer des annonces**, qui seront **automatiquement reproduites** en votre absence pour inviter vos correspondants à laisser un message ou à rappeler.
- **Enregistrer des messages mémo.**
- **Écouter les annonces.**
- **Remplacer les annonces.**
- **Enregistrer les messages** laissés par vos correspondants en votre absence, de façon à éviter la perte des **appels** qui vous sont adressés.
- **Écouter les messages mémo et les messages enregistrés.**
- **Effacer les messages mémo et les messages enregistrés.**
- **Transférer les messages sur un téléphone distant.**
- **Commander à distance le répondeur.**

La capacité d'enregistrement du répondeur dépend de la capacité de la mémoire disponible (18 minutes) : cette capacité peut diminuer en fonction de la quantité de pages enregistrées dans la mémoire. La durée des messages peut être programmée, et les valeurs prévues sont 30 et 60 secondes (consultez le paragraphe "**Programmation de la durée des messages mémo et messages en entrée**").

---

## ACTIVATION DU RÉPONDEUR AUTOMATIQUE

---

**Le répondeur ne peut être activé qu'après l'enregistrement de l'annonce 1** (consultez le paragraphe "**Les annonces et les messages mémo**", et en particulier "**Enregistrement de l'annonce 1**").

En outre, **le fax doit également se trouver dans le mode de réception "REP./FAX"** (consultez le paragraphe "**Choix du mode de réception**", de la section "**Réception d'un original**").

Lorsque le fax est prédisposé pour le mode de réception "**REP./FAX**", il se prépare automatiquement à recevoir lorsque l'appel provient d'un autre fax, et il évite ainsi la perte des documents qui vous sont adressés.

## LE TABLEAU DE BORD DU RÉPONDEUR

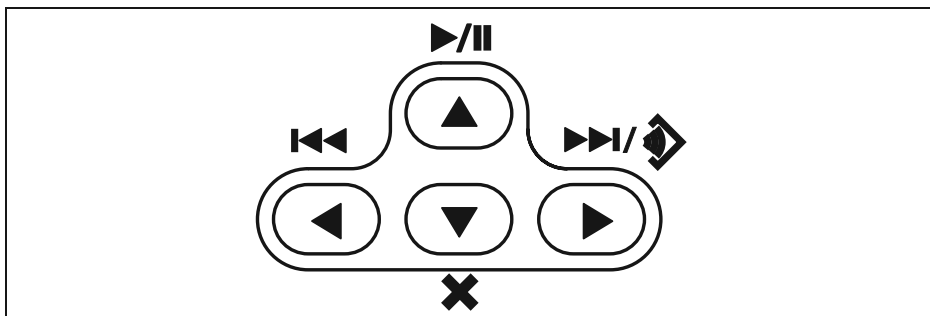



Touche	Description
--------	-------------

	Pour lancer l'écoute des messages et des messages mémo. En présence de messages ou de messages mémo non encore écoutés, cette touche ne lance l'écoute que de ces derniers, à partir du premier non écouté. Pour interrompre momentanément l'écoute des messages et des messages mémo. Pour reprendre l'écoute, appuyez de nouveau sur cette touche.
---	--





	Pour lancer l'enregistrement des messages mémo. Pour passer, durant l'écoute des messages et des messages mémo, au début du message ou du message mémo suivant.
---	---

	Pour revenir, durant l'écoute des messages et des messages mémo, au message ou au message mémo précédent.
---	---

	<b>(ANNULER)</b> Pour effacer les messages et les messages mémo déjà écoutés.
---	--

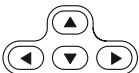
	<b>TÉMOIN LUMINEUX (MESSAGES)</b> <b>Allumé</b> : indique que la mémoire contient des <b>messages</b> ou des <b>messages mémo déjà écoutés</b> . <b>Clignotant</b> : indique que la mémoire contient des <b>messages</b> ou des <b>messages mémo non encore écoutés</b> . <b>Éteint</b> : indique que la mémoire ne contient aucun <b>message</b> ni <b>message mémo</b> .
---	---

## Touches nécessaires pour l'utilisation du répondeur automatique :

Touche	Description
	Pour accéder au menu de configuration du répondeur.
	Pour sélectionner les différents sous-menus. Pour choisir les options disponibles d'une valeur ou d'un paramètre.
	Pour lancer l'enregistrement et l'écoute. Pour confirmer la sélection du menu de configuration du répondeur, des sous-menus, des paramètres et des valeurs correspondantes, et pour passer à l'étape suivante.
	Pour interrompre l'enregistrement et l'écoute. Pour interrompre la programmation en cours. Pour replacer le fax dans l'état d'attente initial.
	Pour effacer des définitions erronées sur l'afficheur. Pour retourner, durant la programmation des fonctions, à la fonction précédente.













## LES ANNONCES ET LES MESSAGES MÉMO

Vous pouvez enregistrer différents types d'annonce :

- **ANNONCE 1** : cette annonce, d'une durée maximale de 20 secondes, invite le correspondant à laisser un message sur le répondeur. Par exemple :  
*"Vous avez composé le numéro de ... Actuellement nous sommes absents. Vous pouvez laisser un message après le signal sonore ou appuyer sur la touche d'envoi de votre fax si vous souhaitez envoyer un document. Merci."*
- **ANNONCE 2** : cette annonce, d'une durée maximale de 10 secondes, peut être enregistrée pour les cas suivants :
  - Lorsque vous êtes absent, et que par conséquent vous avez sélectionné le mode de réception **"REP./FAX"**, cette annonce peut avertir le correspondant que le répondeur ne peut pas recevoir de messages parce que la mémoire est pleine. Par exemple :  
*"Je n'accepte momentanément que les télécopies. Pour converser, rappelez plus tard."*
  - Lorsque vous êtes présent, mais que vous avez sélectionné le mode de réception **"TEL./FAX"**, cette annonce peut demander au correspondant de ne pas raccrocher. Par exemple : *"Patientez s'il vous plaît"*.

- **ANNONCE 3 (ANNONCE DE TRANSFERT)** : cette annonce, d'une **durée maximale de 10 secondes**, vous avertit sur **un téléphone distant que le répondeur contient des messages** que vous n'avez pas encore écoutés. Pour activer le transfert des messages non encore écoutés, vous devez effectuer les opérations suivantes :
  - Programmez le répondeur automatique de façon adéquate (consultez le paragraphe "**Transfert des messages en entrée et des messages mémo sur un téléphone distant**").
  - Activez les fonctions qui vous permettent de commander à distance le répondeur (consultez le paragraphe "**Commande à distance du répondeur automatique**").
- **MESSAGE MÉMO** : ce message, dont la **durée peut être programmée (30 ou 60 secondes)**, permet d'enregistrer des informations de caractère personnel. Bien entendu, ce type de message n'est jamais émis lorsqu'un correspondant vous appelle.







## ENREGISTREMENT DE L'ANNONCE 1







1. Appuyez sur la touche .
2. Appuyez sur les touches / jusqu'à ce que l'afficheur visualise *CONF. REPONDEUR*.
3. Appuyez sur la touche .
4. Appuyez sur les touches / jusqu'à ce que l'afficheur visualise *ANNONCE 1*.
5. Appuyez sur la touche .
6. Appuyez sur les touches / jusqu'à ce que l'afficheur visualise *ENREGISTREMENT*.
7. Appuyez sur la touche .
8. Décrochez le combiné téléphonique (  ).
9. Pour commencer à enregistrer l'annonce, appuyez sur la touche . Pour enregistrer votre annonce, vous disposez de 20 secondes (comptées sur l'afficheur) :
  - Si la durée de l'annonce est **inférieure à 20 secondes**, concluez l'enregistrement dès que vous avez terminé de parler, en raccrochant le combiné ou en appuyant sur la touche  ou sur la touche **X**.
  - Le fax vous fait automatiquement écouter l'annonce que vous avez enregistrée.

**Remarque :** Si le **volume** de l'annonce est **trop faible** ou **trop fort**, vous pouvez

le régler, durant l'écoute, à l'aide de la touche . Sur la ligne inférieure, l'afficheur visualise le niveau du volume.



## ÉCOUTE DE L'ANNONCE 1

1. Appuyez sur la touche .
2. Appuyez sur les touches / jusqu'à ce que l'afficheur visualise *CONF. REPONDEUR*.
3. Appuyez sur la touche .
4. Appuyez sur les touches / jusqu'à ce que l'afficheur visualise *ANNONCE 1*.

5. Appuyez sur la touche  .
6. Pour écouter l'annonce 1 enregistrée précédemment, appuyez sur la touche   pour sélectionner *ECCOUTE* .  
 Au terme de l'écoute, le fax vous propose automatiquement d'enregistrer une nouvelle annonce 1. Ainsi, si vous le désirez, vous pouvez modifier ou remplacer l'annonce précédemment mémorisée, en répétant la procédure d'enregistrement.
7. Pour replacer le fax dans l'état d'attente initial, appuyez sur la touche .
8. En revanche, pour revenir à la fonction précédente, appuyez sur la touche .

## ENREGISTREMENT DE L'ANNONCE 2



Pour enregistrer l'annonce 2, suivez la même procédure que pour l'enregistrement de l'annonce 1, en variant le **point 4** de la façon suivante :

1. Appuyez sur les touches   jusqu'à ce que l'afficheur visualise *ANNONCE 2* .



















**Remarque :** Souvenez-vous que vous ne disposez que de 10 secondes.

## ÉCOUTE DE L'ANNONCE 2

Pour écouter l'annonce 2, suivez la même procédure que pour l'écoute de l'annonce 1, en variant le **point 4** de la façon suivante :

1. Appuyez sur les touches   jusqu'à ce que l'afficheur visualise *ANNONCE 2* .

## EFFACEMENT DE L'ANNONCE 2

1. Appuyez sur la touche  .
2. Appuyez sur les touches   jusqu'à ce que l'afficheur visualise *CONF. REPONDEUR* .
3. Appuyez sur la touche  .
4. Appuyez sur les touches   jusqu'à ce que l'afficheur visualise *ANNONCE 2* .
5. Appuyez sur la touche  .
6. Appuyez sur les touches   jusqu'à ce que l'afficheur visualise *EFFACER* .
7. Pour effacer l'annonce 2 enregistrée précédemment, appuyez sur la touche  .
8. Pour sélectionner l'option *EFFACER - OUI* , appuyez sur les touches  .
9. Pour confirmer la programmation, appuyez sur la touche  .
10. Pour replacer le fax dans l'état d'attente initial, appuyez sur la touche .



## ENREGISTREMENT DE L'ANNONCE DE TRANSFERT (ANNONCE 3)

Pour enregistrer l'annonce de transfert, suivez la même procédure que pour l'enregistrement de l'annonce 1, en variant le **point 4** de la façon suivante :

1. Appuyez sur les touches / jusqu'à ce que l'afficheur visualise *ANNONCE 3* .

**Remarque :** Souvenez-vous que vous ne disposez que de 10 secondes.



## ÉCOUTE DE L'ANNONCE DE TRANSFERT

Pour écouter l'annonce de transfert, suivez la même procédure que pour l'écoute de l'annonce 1, en variant le **point 4** de la façon suivante :

1. Appuyez sur les touches / jusqu'à ce que l'afficheur visualise *ANNONCE 3* .

## ENREGISTREMENT D'UN MESSAGE MÉMO

Vous pouvez utiliser le répondeur pour enregistrer un ou plusieurs messages mémo personnels. Nous vous rappelons que ces messages sont gérés de la même façon que les messages en entrée.













1. Appuyez sur la touche  .
2. Débranchez le combiné téléphonique (  ).
3. Pour commencer l'enregistrement, appuyez sur la touche  .

**Remarque :** Pour enregistrer les messages mémo, suivez la même procédure que pour les annonces 1 et 2, et souvenez-vous que vous disposez de **30** ou **60 secondes** (consultez le paragraphe "**Programmation de la durée des messages mémo et messages en entrée**").

---

## PROGRAMMATION DE LA DURÉE DES MESSAGES MÉMO ET MESSAGES EN ENTRÉE

---

1. Appuyez sur la touche  MENU  
PAUSE  
SMS .
2. Appuyez sur les touches / jusqu'à ce que l'afficheur visualise *CONF. REPONDEUR* .
3. Appuyez sur la touche  .
4. Appuyez sur les touches / jusqu'à ce que l'afficheur visualise *DUR. MSG ENTREE* .
5. Appuyez sur la touche  .
6. Pour visualiser l'une des options disponibles, *DUR. MSG ENTREE - 30 SECONDES* ou *60 SECONDES* , appuyez sur les touches / .
7. Pour confirmer la programmation, appuyez sur la touche  .
8. Pour replacer le fax dans l'état d'attente initial, appuyez sur la touche  .
9. En revanche, pour revenir à la fonction précédente, appuyez sur la touche  .

---

## ÉCOUTE DES MESSAGES EN ENTRÉE ET DES MESSAGES MÉMO

---

Si la mémoire du répondeur contient un ou plusieurs messages en entrée ou un ou plusieurs messages mémo que vous n'avez pas encore écoutés, le témoin lumineux  (MESSAGES) clignote. Sur la droite de la première ligne, l'afficheur visualise le nombre de messages enregistrés (y compris les messages mémo).

À ce niveau, par l'intermédiaire du haut-parleur ou en soulevant le combiné du téléphone, vous pouvez écouter tous les messages, y compris les messages mémo. Les messages sont enregistrés en mémoire avec une numérotation progressive allant jusqu'à 50, et l'écoute commence à partir du premier message non encore écouté. Durant l'écoute de chaque message, l'afficheur visualise la date et l'heure de réception du message.

Vous pouvez écouter les messages **par l'intermédiaire du haut-parleur** : le fax reproduit les messages en séquence, en les séparant par un bref signal sonore.

Pour cela, appuyez sur la touche **▶/||**.

Vous pouvez également écouter les messages de façon confidentielle.

Pour cela, effectuez les opérations suivantes :

1. Appuyez sur la touche **||**.
2. Dérochez le combiné téléphonique (  ).
3. Appuyez sur la touche **▶**.

Au terme de la reproduction du dernier message, le fax émet deux brefs signaux sonores et retourne automatiquement à l'état d'attente initial. Le témoin lumineux  (MESSAGES) interrompt son clignotement et reste allumé.

---

## EFFACEMENT DES MESSAGES ET MESSAGES MÉMO DÉJÀ ÉCOUTÉS

---

Les messages et les messages mémo ne peuvent être **effacés que durant ou après leur écoute**.

Les messages et les messages mémo que vous n'avez pas encore écoutés ne sont pas effacés. L'effacement complet de la mémoire est par conséquent subordonné à l'écoute préalable de tous les messages et messages mémo.

### EFFACEMENT DU MESSAGE OU DU MESSAGE MÉMO QUE VOUS ÊTES EN TRAIN D'ÉCOUTER

1. Pour lancer l'écoute des messages et des messages mémo, appuyez sur la touche **▶/||**.
2. Pour effacer le message que vous êtes en train d'écouter, appuyez sur la touche **✕**. Le répondeur vous propose le message suivant.
3. Pour effacer le message suivant, appuyez sur la touche **✕**. Procédez de la même façon pour tous les messages que vous désirez supprimer.

**Remarque :** Pour n'effacer aucun message, appuyez sur la touche .

## EFFACEMENT DE TOUS LES MESSAGES DÉJÀ ÉCOUTÉS

Supposons que le répondeur contienne 6 messages, dont 3 ont déjà été écoutés :

1. Appuyez sur la touche **X**.
2. Pour sélectionner l'option *EFF.MSG ECOUTES? - OUI*, appuyez sur les touches **(▲)/(▼)**.
3. Pour confirmer la programmation, appuyez sur la touche **(⏏)**.

L'afficheur visualise l'état d'attente initial, et le nombre de messages encore mémorisés après l'effacement (03 dans ce cas).

**Remarque :** Pour n'effacer aucun message, appuyez sur la touche **(Ⓜ)**.

---











## TRANSFERT DES MESSAGES EN ENTRÉE ET DES MESSAGES MÉMO SUR UN TÉLÉPHONE DISTANT

---

Si vous le désirez, **vous pouvez programmer le répondeur de façon à ce qu'il vous appelle sur un téléphone distant** et à une heure précise, pour vous faire entendre les messages non encore écoutés.

En plus de l'heure et du numéro à appeler, **vous pouvez également programmer la fréquence du transfert (transfert unique ou quotidien)**.

1. Appuyez sur la touche **(M)** MENU PAUSE SMS.
2. Appuyez sur les touches **(▲)/(▼)** jusqu'à ce que l'afficheur visualise *CONF. REPONDEUR*.
3. Appuyez sur la touche **(⏏)**.
4. Appuyez sur les touches **(▲)/(▼)** jusqu'à ce que l'afficheur visualise *RENVOI MESSAGE*.
5. Appuyez sur la touche **(⏏)** : l'afficheur visualise *PROGRAMMER*.
6. Pour visualiser les autres modalités disponibles, *RENVOI MESSAGE - ANNULER* ou *RENVOI MESSAGE - MODIFIER*, appuyez sur les touches **(▲)/(▼)**.  
*RENVOI MESSAGE - ANNULER* - Pour annuler le transfert des messages en entrée et des messages mémo sur un téléphone distant.  
*RENVOI MESSAGE - MODIFIER* - Pour modifier les données d'un transfert déjà programmé : heure de transfert, fréquence du transfert et numéro de téléphone à appeler.
7. Pour confirmer la programmation, appuyez sur la touche **(⏏)**.
8. Pour visualiser les autres modalités disponibles, *RENVOI MESSAGE - NON*, *RENVOI MESSAGE - UNE SEULE FOIS* ou *RENVOI MESSAGE - CHAQUE JOUR*, appuyez sur les touches **(▲)/(▼)**.  
*RENVOI MESSAGE - NON* - Pour quitter la procédure (pas de programmation).  
*RENVOI MESSAGE - UNE SEULE FOIS* - Pour n'effectuer qu'une seule fois le transfert des messages en entrée et des messages mémo sur un téléphone distant.  
*RENVOI MESSAGE - CHAQUE JOUR* - Pour effectuer tous les jours, et à la même heure, le transfert des messages en entrée et des messages mémo.

9. Pour confirmer la programmation, appuyez sur la touche  .
  10. Frappez l'heure à laquelle vous désirez effectuer le transfert des messages, par exemple "11:45", en appuyant sur les touches  - .
  11. Pour confirmer la programmation, appuyez sur la touche  .
  12. Frappez le numéro de téléphone auquel vous désirez être appelé, en appuyant sur les touches  - .
  13. Pour confirmer la programmation, appuyez sur la touche  .
- Si vous n'avez pas encore enregistré l'annonce de transfert, consultez le paragraphe "**Enregistrement de l'annonce de transfert (annonce 3)**". En revanche, si vous avez déjà enregistré l'annonce de transfert, le télécopieur retourne à l'état d'attente initial.

**Remarque :** En cas de **coupure de courant**, la programmation du transfert des messages est **annulée**.

**Remarque :** Pour modifier ou remplacer l'annonce de transfert, consultez le paragraphe "**Enregistrement de l'annonce de transfert (annonce 3)**".

À présent que vous avez programmé le répondeur pour le transfert des messages non encore écoutés, vous pouvez les écouter en commandant l'appareil à l'aide des fonctions décrites dans le paragraphe ci-dessous : "**Commande à distance du répondeur automatique**".

---

## COMMANDE À DISTANCE DU RÉPONDEUR AUTOMATIQUE

---











### FONCTIONS DE SÉCURITÉ ET ACCÈS







Pour pouvoir commander à distance le répondeur automatique (sauf pour laisser des messages), vous devez programmer un **code numérique** à quatre chiffres, que vous pouvez modifier ou supprimer à tout moment (consultez le paragraphe "**Modification/suppression du code d'accès au répondeur automatique**").

Ce même code peut être utilisé pour effectuer les opérations suivantes :













- **Empêcher** aux personnes non autorisées **d'écouter en mode local les messages qui vous sont adressés**, et **empêcher** aux personnes non autorisées **de modifier en mode local les paramètres de configuration** du répondeur que vous avez définis (consultez le paragraphe "**Activation/désactivation en mode local de l'accès au répondeur automatique**").

### PROGRAMMATION DU CODE D'ACCÈS AU RÉPONDEUR AUTOMATIQUE

1. Appuyez sur la touche  .
2. Appuyez sur les touches   jusqu'à ce que l'afficheur visualise *CONF. REPONDEUR*.
3. Appuyez sur la touche  .
4. Appuyez sur les touches   jusqu'à ce que l'afficheur visualise *SECURITE*.
5. Appuyez sur la touche  .









6. Appuyez sur la touche  pour sélectionner *DEF. CODE ACCES*.
7. Composez le code, par exemple "0001", en appuyant sur les touches  - .
8. Pour confirmer la programmation, appuyez sur la touche .
9. Pour replacer le fax dans l'état d'attente initial, appuyez sur la touche .
10. En revanche, pour revenir à la fonction précédente, appuyez sur la touche .

## MODIFICATION/SUPPRESSION DU CODE D'ACCÈS AU RÉPONDEUR AUTOMATIQUE

1. Appuyez sur la touche .
2. Appuyez sur les touches / jusqu'à ce que l'afficheur visualise *CONF. REPONDEUR*.
3. Appuyez sur la touche .
4. Appuyez sur les touches / jusqu'à ce que l'afficheur visualise *SECURITE*.
5. Appuyez sur la touche .
6. Appuyez sur la touche  pour sélectionner *DEF. CODE ACCES*.
7. Pour modifier le code, pour chaque chiffre que vous souhaitez remplacer, appuyez sur la touche . Ensuite, frappez le nouveau chiffre.
8. En revanche, pour supprimer complètement le code, maintenez enfoncée la touche .
9. Pour confirmer la programmation, appuyez sur la touche .
10. Pour replacer le fax dans l'état d'attente initial, appuyez sur la touche .
11. En revanche, pour revenir à la fonction précédente, appuyez sur la touche .

## ACTIVATION/DÉSACTIVATION EN MODE LOCAL DE L'ACCÈS AU RÉPONDEUR AUTOMATIQUE

Suivez la procédure "**Programmation du code d'accès au répondeur automatique**" jusqu'au point 5, et effectuez ensuite les opérations suivantes :

1. Appuyez sur les touches / jusqu'à ce que l'afficheur visualise *BLOQUER ACCES*.
2. Appuyez sur la touche .
3. Pour empêcher aux personnes non autorisées d'écouter les messages enregistrés sur le répondeur, appuyez sur les touches /. L'afficheur visualise *OUI*.
4. Pour confirmer la programmation, appuyez sur la touche .
5. Pour replacer le fax dans l'état d'attente initial, appuyez sur la touche .
6. En revanche, pour revenir à la fonction précédente, appuyez sur la touche .

## COMMANDE À DISTANCE DU RÉPONDEUR AUTOMATIQUE

Vous pouvez gérer le répondeur non seulement directement par l'intermédiaire des touches spécifiques du tableau de bord du fax, mais également à distance par l'intermédiaire d'un téléphone fonctionnant en multifréquence (par exemple un téléphone portable).

Pour pouvoir commander à distance le répondeur, vous devez prédisposer le fax pour le mode de réception "**REP./FAX**" ou "**TEL./FAX**", et vous devez également, **après que le télécopieur ait répondu à l'appel, frapper le code d'accès défini précédemment** (consultez le paragraphe "**Programmation du code d'accès au répondeur automatique**").

Les fonctions disponibles à distance sont activées à l'aide d'ultérieurs codes numériques à un ou deux chiffres (voir le tableau ci-dessous). **Si le code est composé de deux chiffres, nous vous conseillons d'attendre le signal de confirmation entre un chiffre et l'autre.**

Code	Opération
1	Écoute des messages non encore écoutés.
2	Écoute de tous les messages.
3	Interruption du message et retour au message précédent.
4	Interruption du message et passage au message successif.
5	Écoute de l'annonce 1.
6 + 6	Effacement de tous les messages déjà écoutés.

Code	Programmation
#1	Désactivation du mode de réception " <b>REP./FAX</b> " et activation du mode de réception " <b>AUTOMAT.</b> ".
#2	Prédisposition du fax pour le mode de réception " <b>REP./FAX</b> ".
#3	Prédisposition pour l'enregistrement de l'annonce 1.
#4	Prédisposition pour l'écoute de l'ANNONCE SEULE.
#5	Désactivation du transfert des messages et des messages mémo sur un téléphone distant.

Si vous appuyez sur **0** après une séquence opérationnelle **de 1 à 6**, vous interrompez la fonction en cours.

Si vous appuyez sur **0** après une séquence de programmation **de #1 à #5**, vous interrompez la programmation en cours, et vous retournez aux fonctions opérationnelles. Dans ce cas, pour reprendre la phase de programmation, vous devez de nouveau appuyer sur **#**.

Durant l'enregistrement de l'annonce 1 (programmation **#3**), si vous frappez un code quelconque, vous interrompez et confirmez l'enregistrement en cours.

## Pour exécuter à distance les fonctions d'écoute et de programmation, vous devez effectuer les opérations suivantes :

- Composez le numéro du fax sur le téléphone distant. Le fax répond à l'appel et entre en communication.
- Frappez le code d'accès sur le téléphone distant.
- Si le code est correct, vous entendrez un bref signal sonore de confirmation.
- Choisissez la fonction que vous désirez effectuer, et frappez le code correspondant indiqué dans le tableau ci-dessus.

Pour confirmer l'opération, le répondeur émet un signal sonore.

**Interrompez la communication** à l'aide de la modalité correspondante du téléphone que vous utilisez.

---

## FONCTIONS SPÉCIALES DU RÉPONDEUR AUTOMATIQUE

---

Le répondeur vous propose les fonctions spéciales suivantes :

- MODE ÉCONOMIE.
- ANNONCE SEULE.
- RÉCEPTION SILENCIEUSE DES MESSAGES EN ENTRÉE.







### MODE ÉCONOMIE



Grâce à cette fonction, lorsque vous accédez à distance au répondeur pour écouter les éventuels messages, le fax se comporte de la façon suivante :

- **Si le répondeur ne contient aucun message**, le fax entre en communication **deux sonneries après le nombre de sonneries programmé**.
- **Si le répondeur contient des messages**, le fax entre en communication **après le nombre de sonneries programmé** (consultez le paragraphe "**Modification du nombre de sonneries**", du chapitre "**Opérations plus sophistiquées**").

Par conséquent, si vous entendez **une sonnerie de plus** par rapport au nombre de sonneries programmé, vous saurez immédiatement que le répondeur **ne contient aucun message**, et vous pourrez **raccrocher avant** que le fax n'entre en communication.

Cette fonction ne peut être activée que par le service d'assistance technique et n'est pas disponible dans tous les pays.

1. Appuyez sur la touche  MENU PAUSE SMS.
2. Appuyez sur les touches  jusqu'à ce que l'afficheur visualise *CONF. REPONDEUR*.
3. Appuyez sur la touche .
4. Appuyez sur les touches  jusqu'à ce que l'afficheur visualise *MODE ECONOMIE*.
5. Pour confirmer la programmation, appuyez sur la touche .
6. Pour visualiser l'une des options disponibles, *MODE ECONOMIE - OUI* ou *NON*, appuyez sur les touches .
7. Pour confirmer la programmation, appuyez sur la touche .













8. Pour replacer le fax dans l'état d'attente initial, appuyez sur la touche .
9. En revanche, pour revenir à la fonction précédente, appuyez sur la touche .

## ANNONCE SEULE

Grâce à cette fonction, chaque fois qu'un correspondant vous appelle, après l'émission de l'annonce 1, le répondeur ne se prédispose pas à l'enregistrement des messages.







Vous pouvez utiliser cette fonction lorsque vous pensez vous absenter pendant une longue période, durant laquelle le fax ne pourrait pas enregistrer tous les éventuels messages.

Dans ce cas, au lieu de l'annonce ordinaire, nous vous conseillons d'enregistrer une annonce différente, par exemple du type suivant : " *Du 22 juin au 19 septembre, je n'accepte que les télécopies. Ne laissez aucun message* ".



1. Appuyez sur la touche .
2. Appuyez sur les touches /  jusqu'à ce que l'afficheur visualise **CONF. REPONDEUR**.
3. Appuyez sur la touche .
4. Appuyez sur les touches /  jusqu'à ce que l'afficheur visualise **ANNONCE SEULE**.
5. Pour confirmer la programmation, appuyez sur la touche .
6. Pour sélectionner l'option **ANNONCE SEULE - OUI**, appuyez sur les touches / .
7. Pour confirmer la programmation, appuyez sur la touche .
8. Si vous avez déjà enregistré l'annonce 1, l'afficheur visualise le message **ECOUTE**, et le répondeur vous la fait écouter.  
En revanche, si vous ne l'avez pas encore enregistrée, l'afficheur visualise **ANNONCE NON ENR.** pendant quelques secondes, puis le message **ENREGISTREMENT**.
9. Pour modifier l'annonce déjà enregistrée ou pour enregistrer une nouvelle annonce, appuyez sur la touche  et décrochez le combiné téléphonique (  ).
10. Pour commencer à enregistrer l'annonce, appuyez sur la touche .

## RÉCEPTION SILENCIEUSE DES MESSAGES EN ENTRÉE







Grâce à cette fonction, vous pouvez recevoir les messages de façon confidentielle. En effet, lorsque vous prédisposez cette fonction, le répondeur reçoit les messages sans les reproduire par l'intermédiaire du haut-parleur, de façon à ce que personne ne puisse écouter les messages qui vous sont adressés.

1. Appuyez sur la touche .
2. Appuyez sur les touches /  jusqu'à ce que l'afficheur visualise **CONF. REPONDEUR**.
3. Appuyez sur la touche .
4. Appuyez sur la touche  pour sélectionner **FILTRAGE**.
5. Pour visualiser l'une des options disponibles, **FILTRAGE - OUI** ou **NON**, appuyez sur les touches / .



6. Pour confirmer la programmation, appuyez sur la touche .
7. Pour replacer le fax dans l'état d'attente initial, appuyez sur la touche .
8. En revanche, pour revenir à la fonction précédente, appuyez sur la touche .

## IMPRESSION DES PARAMÈTRES DE CONFIGURATION DU RÉPONDEUR

1. Appuyez sur la touche  MENU PAUSE SMS.
2. Appuyez sur les touches / jusqu'à ce que l'afficheur visualise *CONF. REPONDEUR*.
3. Appuyez sur la touche .
4. Appuyez sur les touches / jusqu'à ce que l'afficheur visualise *IMPRIMER CONF.*
5. Pour lancer l'impression, appuyez sur la touche .  
Au terme de cette dernière, le fax retourne automatiquement à l'état d'attente initial.

Page volontairement blanche.











# 8 COPIE





### LES ORIGINAUX QUE VOUS POUVEZ COPIER

Comme pour l'émission, **la copie est subordonnée à l'insertion préalable de l'original dans le dispositif d'introduction automatique des documents originaux (ADF)**. Par conséquent, avant d'effectuer une copie, assurez-vous que l'original est bien inséré dans le dispositif d'introduction, et qu'il respecte les caractéristiques indiquées précédemment dans la section "**Émission d'un original**". Souvenez-vous également que pour effectuer la **fonction de copie, vous ne pouvez insérer, dans le dispositif d'introduction automatique (ADF), qu'un seul original à la fois**. En outre, si vous n'effectuez aucune copie dans les deux minutes suivantes environ, le télécopieur éjecte automatiquement l'original et retourne à l'état d'attente initial.

### EXÉCUTION D'UNE COPIE

Vous pouvez utiliser votre fax comme un **photocopieur**. La qualité de la reproduction obtenue dépend du type de copie désiré, "**Copie normale**" ou "**Copie de haute qualité**", et des valeurs de **contraste** et de **résolution** sélectionnées avant l'exécution de la copie.

1. Le type de **contraste** doit être choisi en fonction des critères suivants :
  - **NORMAL**, si l'original **n'est ni trop clair ni trop foncé**.
  - **CLAIR**, si l'original **est particulièrement foncé**.
  - **FONCE**, si l'original **est particulièrement clair**.
2. Le type de **résolution** doit être choisi en fonction des critères suivants :
  - **TEXTE**, si l'original contient **du texte facilement lisible** ou **des graphiques simples**.
  - **PHOTO**, si l'original contient **des zones grises**.
3. Insérez l'original dans le dispositif d'introduction automatique (ADF). Sur la ligne supérieure, l'afficheur visualise le message **DOCUMENT PRET**. Sur la ligne inférieure, l'afficheur visualise la valeur initiale du type de contraste : **NORMAL** (pour la transmission de télécopies).
4. Appuyez sur la touche . L'afficheur visualise les valeurs initiales de la reproduction, du contraste et de la résolution : respectivement, **100% NORMAL** et **TEXTE**. L'afficheur visualise également le nombre de copies programmé (1).
5. Pour confirmer ces valeurs, appuyez sur la touche . Sinon, passez directement au point 6.
6. Appuyez sur la touche .
7. Pour visualiser l'une des options disponibles, **QUALITE - NORMALE** ou **HAUTE**, appuyez sur les touches /.
8. Pour confirmer votre choix, appuyez sur la touche .
9. Pour choisir les autres valeurs de reproduction disponibles (ZOOM), **200%**, **140%**, **100%**, **70%** ou **50%**, appuyez sur les touches /.
10. Pour confirmer votre choix, appuyez sur la touche .
11. Pour visualiser les autres types de contraste disponibles, **CONTRASTE - CLAIR**, **CONTRASTE - NORMAL** ou **CONTRASTE - FONCE**, appuyez sur les touches /.

12. Pour confirmer votre choix, appuyez sur la touche .  
L'afficheur visualise les valeurs que vous venez de sélectionner. Vous devez encore choisir le type de résolution et le nombre de copies à effectuer.
13. Pour choisir le type de résolution désiré, *TEXTE* ou *PHOTO*, appuyez sur la touche .  
RÉSOLUTION
14. Si vous souhaitez effectuer plusieurs copies (9 au maximum), frappez le nombre de copies désiré, en appuyant sur les touches  - .
15. Pour n'effectuer qu'une seule copie, passez directement au point suivant.
16. Pour effectuer la copie, appuyez sur la touche .
- Le télécopieur commence à mémoriser l'original. Au terme de la mémorisation, la copie démarre.

**Remarque :** Pour interrompre la copie en cours, appuyez sur la touche . Le télécopieur interrompt la copie, éjecte l'original de l'ADF, et retourne à l'état d'attente en visualisant le message *COPIE INTERROMP.* .

Pour effacer le message, appuyez sur la touche .

**Remarque :** Pour réaliser des agrandissements ou des réductions, souvenez-vous de placer l'original contre le bord droit du dispositif d'introduction (consultez l'indication sur la carrosserie du télécopieur). La largeur maximale d'impression est de 210 mm, et la longueur maximale d'impression est de 282 mm. Les marges maximales non imprimables sont les suivantes : 4 mm à droite et à gauche, 3 mm dans la partie supérieure et 14 mm dans la partie inférieure.

Page volontairement blanche.

















# 9 OPÉRATIONS PLUS SOPHISTIQUÉES

**DÉFINITIONS SUPPLÉMENTAIRES CONCERNANT LA RÉCEPTION**

**DÉFINITIONS SUPPLÉMENTAIRES CONCERNANT L'ÉMISSION**



















## DÉFINITIONS SUPPLÉMENTAIRES CONCERNANT LA RÉCEPTION

### RÉDUCTION DE LA ZONE D'UN DOCUMENT EN RÉCEPTION

1. Appuyez sur la touche .
2. Appuyez sur les touches / jusqu'à ce que l'afficheur visualise *CONFIG. FAX*.
3. Appuyez sur la touche /.
4. Appuyez sur les touches / jusqu'à ce que l'afficheur visualise *PAR. IMPRESSION*.
5. Appuyez sur la touche /.
6. Appuyez sur la touche / pour sélectionner *REDUCTION*.
7. Pour sélectionner l'une des valeurs de réduction disponibles, *94%*, *80%*, *75%*, *70%* ou *NON*, appuyez sur les touches /.
8. Pour confirmer votre choix, appuyez sur la touche /.
9. Pour replacer le fax dans l'état d'attente initial, appuyez sur la touche .
10. En revanche, pour revenir à la fonction précédente, appuyez sur la touche .

### RÉCEPTION D'UN DOCUMENT PLUS LONG QUE LE FORMAT DE PAPIER UTILISÉ

Si vous recevez un document plus long que le format de papier utilisé, vous pouvez programmer le fax afin qu'il imprime le texte en excédent sur une autre feuille.

1. Appuyez sur la touche .
2. Appuyez sur les touches / jusqu'à ce que l'afficheur visualise *CONFIG. FAX*.
3. Appuyez sur la touche /.
4. Appuyez sur les touches / jusqu'à ce que l'afficheur visualise *PAR. IMPRESSION*.
5. Appuyez sur la touche /.
6. Appuyez sur les touches / jusqu'à ce que l'afficheur visualise *EXCEDENT*.
7. Appuyez sur la touche /.
8. Pour visualiser l'une des options disponibles, *EXCEDENT - NON*, *EXCEDENT - OUI* ou *EXCEDENT - AUTOMATIQUE*, appuyez sur les touches /.
9. Pour confirmer votre choix, appuyez sur la touche /.
10. Pour replacer le fax dans l'état d'attente initial, appuyez sur la touche .
11. En revanche, pour revenir à la fonction précédente, appuyez sur la touche .

**Remarque :** Si vous sélectionnez le paramètre *EXCEDENT - AUTOMATIQUE*, le fax imprimera le texte en excédent sur une autre feuille, à condition que l'excédent dépasse 8 mm. Si vous sélectionnez le paramètre *EXCEDENT - OUI*, le fax imprimera toujours le texte en excédent sur une autre feuille.

Si vous sélectionnez le paramètre *EXCEDENT - NON*, le fax n'imprimera pas le texte en excédent.



















## ACTIVATION/DÉSACTIVATION DE LA RÉCEPTION SILENCIEUSE

Dans les modes de réception "**AUTOMAT.**", "**TEL./FAX**" et "**REP./FAX**", vous pouvez programmer le fax de façon à ce qu'il **reçoive les documents sans émettre aucune sonnerie à l'arrivée des appels**.

Lorsque cette fonction est activée, le comportement du fax dépend du mode de réception sélectionné et de la provenance de l'appel :

- Dans les modes "**AUTOMAT.**" et "**REP./FAX**", le fax ne sonne jamais à l'arrivée d'un appel.
- Dans le mode "**TEL./FAX**", à l'arrivée d'un appel, le fax **n'émet aucune sonnerie uniquement si l'appel provient d'un autre fax**. S'il s'agit d'un **appel téléphonique**, le fax émet **un signal sonore** au lieu des sonneries, pour vous inviter à décrocher le combiné.

1. Appuyez sur la touche .
2. Appuyez sur les touches /  jusqu'à ce que l'afficheur visualise *CONF. RECEPTION*.
3. Appuyez sur la touche / .
4. Appuyez sur les touches /  jusqu'à ce que l'afficheur visualise *REC.SILENCIEUSE*.
5. Appuyez sur la touche /  : l'afficheur visualise *NON*.
6. Pour visualiser l'une des autres options disponibles, *REC.SILENCIEUSE - QUOTIDIENNE* ou *REC.SILENCIEUSE - OUI*, appuyez sur les touches / .
7. Pour confirmer votre choix, appuyez sur la touche / .
8. Pour replacer le fax dans l'état d'attente initial, appuyez sur la touche .
9. En revanche, pour revenir à la fonction précédente, appuyez sur la touche .

**Remarque :** Si vous sélectionnez le paramètre *REC.SILENCIEUSE - QUOTIDIENNE*, le fax vous demande de préciser l'heure de commencement et de conclusion de la réception silencieuse. Après avoir défini cet horaire, appuyez de nouveau sur la touche /  pour confirmer.

**Remarque :** En cas de **coupure de courant**, la programmation de la réception silencieuse quotidienne (*REC.SILENCIEUSE - QUOTIDIENNE*) est **annulée**.

## VISUALISATION DE L'IDENTIFICATION DE LA PERSONNE QUI VOUS APPELLE

Cette fonction, qui peut être activée sur votre demande par l'administrateur du réseau téléphonique, **n'est disponible que dans certains pays, et respecte la Norme ETSI ETS 300 778-1**.

Cette fonction vous permet **d'identifier immédiatement la personne qui vous appelle** : ainsi, vous pouvez décider de répondre ou non à l'appel.



















Grâce à cette fonction, lorsque le fax se trouve en **état d'attente**, à l'arrivée d'un appel, **il visualise toujours et de façon automatique l'une des informations suivantes** :

- **Numéro ou nom du correspondant** qui vous appelle.
- **SECRET** : si le correspondant a choisi de ne pas révéler son identité.
- **INDISPONIBLE** : si le correspondant est connecté à un central téléphonique qui ne dispose pas de ce service.

En revanche, **si vous êtes en train de programmer le fax**, et si vous désirez, à l'arrivée d'un appel, **visualiser le numéro ou le nom de l'appelant**, vous devez **appuyer** sur la touche  avant de répondre.

Si vous êtes connecté à un central téléphonique particulier, le numéro de la personne qui vous appelle pourrait ne pas être visualisé sur le fax. Si tel est le cas, contactez le centre d'assistance technique de votre pays.

Le fax est **déjà prédisposé pour visualiser l'identification de l'appelant**. Pour désactiver cette fonction, procédez de la façon suivante :

1. Appuyez sur la touche  MENU PAUSE SMS.
2. Appuyez sur les touches / jusqu'à ce que l'afficheur visualise *INSTALLATION*.
3. Appuyez sur la touche  .
4. Appuyez sur les touches / jusqu'à ce que l'afficheur visualise *CONF.LIGNE TEL.*
5. Appuyez sur la touche  .
6. Appuyez sur les touches / jusqu'à ce que l'afficheur visualise *IDENT. APPELANT*.
7. Appuyez sur la touche  .
8. Pour visualiser l'une des options disponibles, *IDENT. APPELANT - OUI* ou *NON*, appuyez sur les touches /.
9. Pour confirmer votre choix, appuyez sur la touche .
10. Pour replacer le fax dans l'état d'attente initial, appuyez sur la touche .
11. En revanche, pour revenir à la fonction précédente, appuyez sur la touche .













**Remarque :** Lorsque cette fonction est activée, la date et l'heure sont mises à jour à chaque appel reçu.



## MODIFICATION DU NOMBRE DE SONNERIES

**Cette fonction n'est activée que dans certains pays.**









Si le fax est prédisposé pour le mode de réception "**AUTOMAT.**", "**TEL./FAX**" ou "**REP./FAX**", il répond automatiquement aux appels après un certain nombre de sonneries.

Si vous le désirez, vous pouvez modifier le nombre de sonneries de la façon suivante :

1. Appuyez sur la touche  MENU PAUSE SMS.
2. Appuyez sur les touches / jusqu'à ce que l'afficheur visualise *CONF. RECEPTION*.
3. Appuyez sur la touche  .
4. Appuyez sur les touches / jusqu'à ce que l'afficheur visualise *NBR. SONNERIES*.
5. Appuyez sur la touche   : l'afficheur visualise la valeur prédéfinie ( 2 ).
6. Pour visualiser l'une des autres valeurs disponibles, *NBR. SONNERIES - 1*, *NBR. SONNERIES - 3*, *NBR. SONNERIES - 4*, *NBR. SONNERIES - 5*, *NBR. SONNERIES - 6*, *NBR. SONNERIES - 7* ou *NBR. SONNERIES - 8*, appuyez sur les touches /.
7. Pour confirmer votre choix, appuyez sur la touche .









8. Pour replacer le fax dans l'état d'attente initial, appuyez sur la touche .
9. En revanche, pour revenir à la fonction précédente, appuyez sur la touche .

## MODIFICATION DU VOLUME DES SONNERIES



1. Appuyez sur la touche  MENU PAUSE SMS.
2. Appuyez sur les touches  jusqu'à ce que l'afficheur visualise *CONF. RECEPTION*.
3. Appuyez sur la touche .
4. Appuyez sur les touches  jusqu'à ce que l'afficheur visualise *VOL. SONNERIES*.
5. Appuyez sur la touche . L'afficheur visualise le niveau de volume prédéfini.
6. Pour augmenter ou diminuer le volume, appuyez sur les touches .
7. Pour confirmer votre choix, appuyez sur la touche .
8. Pour replacer le fax dans l'état d'attente initial, appuyez sur la touche .
9. En revanche, pour revenir à la fonction précédente, appuyez sur la touche .

## MODIFICATION DE LA DURÉE DU SILENCE

Lorsque le fax se trouve dans le mode de réception "**REP./FAX**", à la réception d'un appel, si le répondeur ne détecte aucun message de réponse durant le délai programmé (temps de silence), le fax interrompt l'enregistrement et retourne à l'état d'attente initial.

1. Appuyez sur la touche  MENU PAUSE SMS.
2. Appuyez sur les touches  jusqu'à ce que l'afficheur visualise *INSTALLATION*.
3. Appuyez sur la touche .
4. Appuyez sur les touches  jusqu'à ce que l'afficheur visualise *CONF.LIGNE TEL..*
5. Appuyez sur la touche .
6. Appuyez sur les touches  jusqu'à ce que l'afficheur visualise *DELAI SILENCE*.
7. Appuyez sur la touche  : l'afficheur visualise la valeur prédéfinie (*6 SECONDES*).
8. Pour visualiser l'une des autres options disponibles, *DELAI SILENCE - 3 SECONDES*, *DELAI SILENCE - 4 SECONDES*, *DELAI SILENCE - 8 SECONDES*, *DELAI SILENCE - 10 SECONDES* ou *DELAI SILENCE - NON*, appuyez sur les touches .

Si vous sélectionnez *DELAI SILENCE - NON*, le fax n'interrompra jamais l'enregistrement.

























9. Pour confirmer votre choix, appuyez sur la touche .
10. Pour replacer le fax dans l'état d'attente initial, appuyez sur la touche .
11. En revanche, pour revenir à la fonction précédente, appuyez sur la touche .



## MODIFICATION DU CODE DE COMMANDE À DISTANCE

Si le fax est connecté à un **téléphone dérivé** fonctionnant en **multifréquence** et est prédisposé pour la **réception manuelle**, à chaque fois qu'un correspondant souhaitant vous envoyer un document vous appelle, vous pouvez **prédisposer le fax à la réception** en frappant le code \* \* sur le téléphone dérivé. Cette opération

équivalent à la pression de la touche   sur le fax.

Dans ce code, vous pouvez remplacer le second "astérisque" par un chiffre de 0 à 9.













1. Appuyez sur la touche .
2. Appuyez sur les touches / jusqu'à ce que l'afficheur visualise *INSTALLATION*.
3. Appuyez sur la touche  .
4. Appuyez sur les touches / jusqu'à ce que l'afficheur visualise *CONF.LIGNE TEL.*
5. Appuyez sur la touche  .
6. Appuyez sur les touches / jusqu'à ce que l'afficheur visualise *CONT.A DISTANCE*.
7. Appuyez sur la touche  .
8. Appuyez sur les touches / jusqu'à ce que l'afficheur visualise *OUI*.
9. Appuyez sur la touche  . L'afficheur visualise le code précédemment programmé.
10. Pour frapper le nouveau code, appuyez sur les touches  - .
11. Pour confirmer le nouveau code, appuyez sur la touche  .
12. Pour replacer le fax dans l'état d'attente initial, appuyez sur la touche  .
13. En revanche, pour revenir à la fonction précédente, appuyez sur la touche  .



**Remarque :** Si vous souhaitez désactiver cette fonction, après le point **7**, appuyez sur les touches / pour visualiser *CONT.A DISTANCE - NON*.

Ensuite, appuyez sur la touche   pour confirmer votre choix, et sur la touche   pour replacer le fax dans l'état d'attente initial.













## PROGRAMMATION DE LA LISTE DES NUMÉROS EXCLUS

Comme indiqué précédemment, vous pouvez mémoriser dans une liste une série de numéros non désirés (10 au maximum) : ainsi, vous ne recevrez aucun document en provenance des correspondants appartenant à cette liste.













1. Appuyez sur la touche .
2. Appuyez sur les touches / jusqu'à ce que l'afficheur visualise *CONF. RECEPTION*.
3. Appuyez sur la touche  .
4. Appuyez sur les touches / jusqu'à ce que l'afficheur visualise *NUMEROS EXCLUS*.
5. Appuyez sur la touche  .
6. Appuyez sur la touche   pour sélectionner *NOUVEAU NUMERO*.
7. Composez le numéro de fax que vous souhaitez inclure dans la liste.  
Pour cela, appuyez sur les touches  - .

8. Pour laisser un espace, corriger une erreur de frappe ou insérer un symbole spécial, procédez comme indiqué au paragraphe "**Définition du nom et du numéro de fax**".
9. Pour confirmer la programmation, appuyez sur la touche . À ce niveau, vous pouvez soit interrompre la procédure, soit inclure un autre numéro dans la liste.
10. Pour interrompre la procédure, appuyez sur la touche .
11. Pour inclure un autre numéro dans la liste, répétez la procédure à partir du point 6.

## MODIFICATION DE LA LISTE DES NUMÉROS EXCLUS

1. Appuyez sur la touche  **MENU PAUSE SMS**.
2. Appuyez sur les touches / jusqu'à ce que l'afficheur visualise *CONF. RECEPTION*.
3. Appuyez sur la touche .
4. Appuyez sur les touches / jusqu'à ce que l'afficheur visualise *NUMEROS EXCLUS*.
5. Appuyez sur la touche .
6. Appuyez sur les touches / jusqu'à ce que l'afficheur visualise *MODIFIER NUMERO*.
7. Pour confirmer la programmation, appuyez sur la touche . L'afficheur visualise le premier numéro de la liste des numéros exclus.
8. Pour rechercher le numéro que vous souhaitez modifier, appuyez sur les touches /.
9. Pour confirmer la programmation, appuyez sur la touche . Pour modifier le numéro, suivez la procédure "**Programmation de la liste des numéros exclus**" à partir du point 7.

## EFFACEMENT DE LA LISTE DES NUMÉROS EXCLUS

1. Appuyez sur la touche  **MENU PAUSE SMS**.
2. Appuyez sur les touches / jusqu'à ce que l'afficheur visualise *CONF. RECEPTION*.
3. Appuyez sur la touche .
4. Appuyez sur les touches / jusqu'à ce que l'afficheur visualise *NUMEROS EXCLUS*.
5. Appuyez sur la touche .
6. Appuyez sur les touches / jusqu'à ce que l'afficheur visualise *EFFACER NUMERO*.
7. Pour confirmer la programmation, appuyez sur la touche . L'afficheur visualise le premier numéro de la liste des numéros exclus.
8. Pour rechercher le numéro que vous souhaitez effacer, appuyez sur les touches /.
9. Pour confirmer la programmation, appuyez sur la touche .

10. Pour visualiser l'une des options disponibles, *EFFACER ? - OUI* ou *NON*, appuyez sur les touches /.
11. Pour confirmer la programmation, appuyez sur la touche .
12. Pour effacer d'autres numéros de la liste, répétez la procédure à partir du point 7.

## IMPRESSION DE LA LISTE DES NUMÉROS EXCLUS

1. Appuyez sur la touche .
  2. Appuyez sur les touches / jusqu'à ce que l'afficheur visualise *CONF. RECEPTION*.
  3. Appuyez sur la touche .
  4. Appuyez sur les touches / jusqu'à ce que l'afficheur visualise *NUMEROS EXCLUS*.
  5. Appuyez sur la touche .
  6. Appuyez sur les touches / jusqu'à ce que l'afficheur visualise *IMPRIMER LISTE*.
  7. Pour confirmer la programmation, appuyez sur la touche .
- Au terme de l'impression, le fax retourne automatiquement à l'état d'attente initial.

---

## DÉFINITIONS SUPPLÉMENTAIRES CONCERNANT L'ÉMISSION

---

### MODIFICATION DE LA POSITION DU NOM ET DU NUMÉRO DE FAX



















Les informations constituant l'en-tête de l'original à émettre (nom, numéro de fax, date et heure et nombre de pages) peuvent être reçues par le fax de votre correspondant à l'extérieur de la zone de texte ou à l'intérieur de la zone de texte. Le fax est prédisposé pour envoyer ces informations à l'intérieur de la zone de texte.

#### Modification de la position :

1. Appuyez sur la touche .
2. Appuyez sur les touches / jusqu'à ce que l'afficheur visualise *CONFIG. FAX*.
3. Appuyez sur la touche .
4. Appuyez sur les touches / jusqu'à ce que l'afficheur visualise *AUTRES PARAM.*
5. Appuyez sur la touche .
6. Appuyez sur les touches / jusqu'à ce que l'afficheur visualise *EN-TETE FAX*.
7. Appuyez sur la touche .
8. Pour sélectionner le paramètre alternatif, appuyez sur les touches / jusqu'à ce que l'afficheur visualise *EXTERNE* ou *INTERNE*.
9. Pour confirmer la programmation, appuyez sur la touche .
10. Pour replacer le fax dans l'état d'attente initial, appuyez sur la touche .
11. En revanche, pour revenir à la fonction précédente, appuyez sur la touche .



## ÉCOUTE DES SIGNAUX DE PRISE DE LIGNE

Le fax est prédisposé pour l'écoute des **tonalités de ligne** au cours de la numérotation, et pour l'écoute des **signaux de prise de ligne** échangés entre votre fax et celui de votre correspondant. Si tel n'est pas le cas, programmez le fax de la façon suivante :

1. Appuyez sur la touche .
2. Appuyez sur les touches / jusqu'à ce que l'afficheur visualise *INSTALLATION*.
3. Appuyez sur la touche /.
4. Appuyez sur les touches / jusqu'à ce que l'afficheur visualise *CONF. LIGNE TEL.*
5. Appuyez sur la touche /.
6. Appuyez sur les touches / jusqu'à ce que l'afficheur visualise *ECOUTE LIGNE*.
7. Appuyez sur la touche /.
8. Pour visualiser l'une des options disponibles, *ECOUTE LIGNE - OUI* ou *NON*, appuyez sur les touches /.
9. Pour confirmer la programmation, appuyez sur la touche /.
10. Pour replacer le fax dans l'état d'attente initial, appuyez sur la touche .
11. En revanche, pour revenir à la fonction précédente, appuyez sur la touche .

## RÉGLAGE DU VOLUME DU HAUT-PARLEUR











Si le volume des tonalités de ligne et des signaux de prise de ligne vous semble trop faible ou trop fort, réglez-le à l'aide de la touche .







1. Appuyez sur la touche .
2. Pour diminuer ou augmenter le volume du haut-parleur, appuyez sur la touche . Sur la ligne supérieure, l'afficheur visualise le niveau du volume.
3. Pour replacer le fax dans l'état d'attente initial, appuyez sur la touche .

## RÉGLAGE DU VOLUME DES SIGNAUX SONORES

Les signaux sonores indiquent aussi bien des conditions de fonctionnement particulières du fax, que d'éventuelles erreurs ou anomalies.















Le volume des signaux sonores peut être réglé sur huit niveaux, ou peut être complètement désactivé.

1. Appuyez sur la touche .
2. Appuyez sur les touches / jusqu'à ce que l'afficheur visualise *CONFIG. FAX*.
3. Appuyez sur la touche /.
4. Appuyez sur les touches / jusqu'à ce que l'afficheur visualise *AUTRES PARAM.*
5. Appuyez sur la touche /.
6. Appuyez sur les touches / jusqu'à ce que l'afficheur visualise *VOLUME AVERT.*

7. Appuyez sur la touche .  
L'afficheur visualise le niveau de volume prédéfini.
8. Pour augmenter ou diminuer le volume, appuyez sur les touches /.
9. Pour confirmer votre choix, appuyez sur la touche .
10. Pour replacer le fax dans l'état d'attente initial, appuyez sur la touche .
11. En revanche, pour revenir à la fonction précédente, appuyez sur la touche .

## ACTIVATION/DÉSACTIVATION DE LA FONCTION FLASH

Si le fax est connecté à un central privé (PBX) avec gestion de l'impulsion Flash, l'activation de cette fonction permet d'accéder directement au réseau public.







1. Appuyez sur la touche  MENU  
PAUSE  
SMS.
2. Appuyez sur les touches / jusqu'à ce que l'afficheur visualise *INSTALLATION*.
3. Appuyez sur la touche .
4. Appuyez sur les touches / jusqu'à ce que l'afficheur visualise *CONF.LIGNE TEL.*
5. Appuyez sur la touche .
6. Appuyez sur les touches / jusqu'à ce que l'afficheur visualise *FLASH SUR PBX*.
7. Appuyez sur la touche .
8. Pour visualiser l'une des options disponibles, *FLASH SUR PBX - OUI* ou *NON*, appuyez sur les touches /.
9. Pour confirmer votre choix, appuyez sur la touche .
10. Pour replacer le fax dans l'état d'attente initial, appuyez sur la touche .
11. En revanche, pour revenir à la fonction précédente, appuyez sur la touche .

**Remarque :** Après avoir activé la fonction Flash, pour accéder directement au réseau public depuis le central privé (PBX), appuyez sur la touche  avant de composer le numéro de téléphone ou de fax (la lettre "E" est visualisée sur l'afficheur).







## ACTIVATION/DÉSACTIVATION DU MODE ECM

Le mode **ECM (Mode de correction des erreurs)** est un système qui permet de corriger les erreurs provoquées par les perturbations de la ligne téléphonique. Pour bénéficier de ses avantages, cette fonction doit être activée aussi bien sur votre fax que sur celui de votre correspondant. La lettre "E" visualisée sur l'afficheur indique l'activation de la fonction.

Votre fax est prédisposé pour émettre avec le mode ECM. Pour le programmer de façon à ce qu'il émette normalement, suivez la procédure décrite ci-dessous :

1. Appuyez sur la touche  MENU  
PAUSE  
SMS.
2. Appuyez sur les touches / jusqu'à ce que l'afficheur visualise *CONFIG. FAX*.
3. Appuyez sur la touche .
4. Appuyez sur les touches / jusqu'à ce que l'afficheur visualise *AUTRES PARAM.*



5. Appuyez sur la touche .
6. Appuyez sur la touche  pour sélectionner *ECM* .
7. Pour visualiser l'une des options disponibles, *ECM - OUI* ou *NON* , appuyez sur les touches /.
8. Pour confirmer votre choix, appuyez sur la touche .
9. Pour replacer le fax dans l'état d'attente initial, appuyez sur la touche .
10. En revanche, pour revenir à la fonction précédente, appuyez sur la touche .

Page volontairement blanche.

# 10 IMPRESSION DES RAPPORTS ET DES LISTES

**IMPRESSION DES RAPPORTS**

**IMPRESSION DES LISTES**

---

## IMPRESSION DES RAPPORTS

---

Les rapports imprimés par le fax vous offrent la possibilité de vérifier le résultat de toutes les opérations effectuées (émissions et réceptions) et le volume des documents gérés, et vous fournissent d'autres informations utiles.

Le fax imprime les rapports suivants :











- **Rapport de coupure de secteur** : ce rapport est **toujours** imprimé **de façon automatique, et si la mémoire contient des documents**, à la suite d'une **coupure de secteur**.  
Au rétablissement des conditions de fonctionnement, le fax imprime automatiquement un rapport indiquant le nombre des pages perdues (c'est-à-dire les pages qui étaient contenues dans la mémoire avant la coupure de secteur). Dans ce cas, nous vous conseillons d'imprimer le journal d'activités, pour identifier le numéro ou le nom de la personne qui vous a envoyé les documents perdus.
- **Journal d'activités** : ce rapport contient des informations sur les **42 dernières opérations** effectuées (émissions et réceptions). Le fax conserve ces informations en mémoire, et les **imprime soit automatiquement** après la trente-deuxième opération, soit **sur votre demande**.
- **Rapport de dernière émission** : ce rapport contient des informations concernant la **dernière émission**, et peut être **imprimé**, par l'intermédiaire d'une programmation adéquate, soit **automatiquement** au terme de chaque émission, soit uniquement **sur votre demande**.
- **Rapport de non émission** : ce rapport contient des informations sur la **dernière émission**, mais il n'est **imprimé de façon automatique que si l'émission a échoué**. Le fax est prédisposé pour l'impression automatique de ce type de rapport. Pour désactiver cette impression, consultez le paragraphe correspondant.
- **Rapport de dernière multidiffusion** : ce rapport contient des informations concernant la **dernière multidiffusion**, et peut être **imprimé soit automatiquement** au terme de chaque multidiffusion, soit uniquement **sur votre demande**.
- **Liste des appelants** : ce rapport contient les 20 derniers appels reçus (téléphone et fax).

## INTERPRÉTATION DES RAPPORTS

Option	Description
Act.n°	Numéro progressif des transactions effectuées (émissions et réceptions).
Type	Type d'activité : EMISSION ou EMISSION ECM pour l'émission. RECEPTION, RECEPTION ECM ou REC. RELEVÉ pour la réception.
N°doc.	Numéro de référence du document mémorisé (ce numéro est assigné directement par le télécopieur).
Numéro sélectionné	Numéro du fax du correspondant.
Nom	Nom du correspondant que vous avez appelé. Ce nom n'est imprimé que si vous l'avez mémorisé dans les contacts. Ce champ n'apparaît pas dans le journal d'activités.

Option	Description
Identification reçue	Numéro (et éventuellement nom) du correspondant. Ce numéro correspond au numéro que vous avez composé uniquement si le destinataire a programmé correctement son numéro de fax. Dans le cas contraire, le numéro peut être différent ou peut même ne pas être imprimé.
Date/heure	Date et heure auxquelles la transaction a été effectuée.
Durée	Durée de la transaction (en minutes et secondes).
Pages	Nombre total des pages émises/reçues.
Résul.	Résultat de la transaction : <ul style="list-style-type: none"> <li>• OK : si la transaction a réussi.</li> <li>• CODE D'ERREUR XX : si l'opération a échoué à cause du problème indiqué par le code d'erreur (consultez le paragraphe "<b>Les codes d'erreur</b>", du chapitre "<b>Problèmes et solutions</b>").</li> </ul>

## ACTIVATION/DÉSACTIVATION DE L'IMPRESSION AUTOMATIQUE DES RAPPORTS D'ÉMISSION ET DE NON ÉMISSION





1. Appuyez sur la touche .
2. Appuyez sur les touches / jusqu'à ce que l'afficheur visualise *CONFIG. FAX*.
3. Appuyez sur la touche .
4. Appuyez sur les touches / jusqu'à ce que l'afficheur visualise *AUTRES PARAM..*
5. Appuyez sur la touche .
6. Appuyez sur les touches / jusqu'à ce que l'afficheur visualise *RAPPORT EMI..*
7. Appuyez sur la touche .

Vous pouvez choisir l'une des options suivantes : *RAPPORT EMI. - EMISS. ECHOUÉE*, *RAPPORT EMI. - TOUJOURS* ou *RAPPORT EMI. - NON*.









*RAPPORT EMI. - EMISS. ECHOUÉE* - Le fax n'imprimera automatiquement un rapport qu'après chaque émission échouée.

*RAPPORT EMI. - TOUJOURS* - Le fax imprimera automatiquement un rapport au terme de chaque émission (indépendamment de son résultat).

*RAPPORT EMI. - NON* - Le fax n'imprimera aucun rapport.

8. Pour visualiser l'une des options disponibles, appuyez sur les touches /.
9. Pour confirmer votre choix, appuyez sur la touche .
10. Pour replacer le fax dans l'état d'attente initial, appuyez sur la touche .
11. En revanche, pour revenir à la fonction précédente, appuyez sur la touche .

## IMPRESSION SUR DEMANDE DU RAPPORT D'ÉMISSION, DU JOURNAL D'ACTIVITÉS, DU RAPPORT DE MULTIDIFFUSION ET DU RAPPORT D'IDENTIFICATION DES APPELANTS

1. Appuyez sur la touche .
2. Appuyez sur les touches / jusqu'à ce que l'afficheur visualise *IMP. RAPPORTS*.
3. Appuyez sur la touche /.  
Vous pouvez choisir l'une des options suivantes : *IMP. RAPPORTS - RAP. DERN. EMI.* ,  
*IMP. RAPPORTS - DERN.MULTIDIFF.* , *IMP. RAPPORTS - JOURN.ACTIVITES* ou  
*IMP. RAPPORTS - LISTE APPELANTS* .
4. Pour visualiser l'une des options disponibles, appuyez sur les touches /.
5. Pour confirmer votre choix, appuyez sur la touche /.  
Au terme de l'impression, le fax retourne automatiquement à l'état d'attente initial.

---

## IMPRESSION DES LISTES

---

Vous pouvez à tout moment obtenir une **impression des listes complètes des paramètres d'installation, des paramètres de configuration et des numéros exclus**, ainsi qu'une **impression des données mémorisées dans les contacts**. L'impression des listes des paramètres d'installation et de configuration vous permet d'obtenir un compte rendu mis à jour des valeurs prédéfinies et des valeurs que vous avez programmées pour adapter le fax à vos exigences.





### IMPRESSION DE LA LISTE DES PARAMÈTRES D'INSTALLATION

1. Appuyez sur la touche .
2. Appuyez sur les touches / jusqu'à ce que l'afficheur visualise *INSTALLATION* .
3. Appuyez sur la touche /.
4. Appuyez sur les touches / jusqu'à ce que l'afficheur visualise *IMP. INSTALL.* .
5. Pour confirmer votre choix, appuyez sur la touche /. Au terme de l'impression, le fax retourne automatiquement à l'état d'attente initial.

### IMPRESSION DE LA LISTE DES PARAMÈTRES DE CONFIGURATION

1. Appuyez sur la touche .
2. Appuyez sur les touches / jusqu'à ce que l'afficheur visualise *CONFIG. FAX* .
3. Appuyez sur la touche /.
4. Appuyez sur les touches / jusqu'à ce que l'afficheur visualise *IMPRIMER CONF.* .
5. Pour confirmer votre choix, appuyez sur la touche /. Au terme de l'impression, le fax retourne automatiquement à l'état d'attente initial.

## IMPRESSION DE LA LISTE DES PARAMÈTRES DE CONFIGURATION DE LA RÉCEPTION

1. Appuyez sur la touche  MENU PAUSE SMS.
2. Appuyez sur la touche  pour sélectionner *CONF. RECEPTION*.
3. Appuyez sur les touches / jusqu'à ce que l'afficheur visualise *IMPRIMER CONF.*.
4. Pour confirmer votre choix, appuyez sur la touche . Au terme de l'impression, le fax retourne automatiquement à l'état d'attente initial.

## IMPRESSION DE LA LISTE DES NUMÉROS EXCLUS

Le fax, après une programmation adéquate (consultez le paragraphe "**Programmation de la liste des numéros exclus**", du chapitre "**Opérations plus sophistiquées**"), est en mesure d'effectuer une restriction sur une série de correspondants, desquels vous ne souhaitez recevoir aucun document. Grâce à cette fonction, vous pourrez éviter de recevoir des documents non désirés : publicités, documents de propagande, etc. Pour bénéficier de cette fonction, vous devez mémoriser les numéros non désirés dans une liste : ainsi, vous ne recevrez aucun document en provenance des correspondants inclus dans cette liste (consultez le paragraphe "**Impression de la liste des numéros exclus**", du chapitre "**Opérations plus sophistiquées**").

## IMPRESSION DES DONNÉES MÉMORISÉES DANS LES CONTACTS

Comme décrit précédemment, vous pouvez imprimer la liste des numéros de téléphone et de fax mémorisés dans les contacts (consultez les paragraphes "**Programmation des contacts**" et "**Impression des données des contacts**").

Page volontairement blanche.



# 11 PROBLÈMES ET SOLUTIONS

**PROBLÈMES GÉNÉRAUX**

**PROBLÈMES DE FONCTIONNEMENT**

**LES CODES D'ERREUR**

**SIGNALISATIONS ET MESSAGES**

**SIGNALISATIONS SONORES D'ERREUR**

---

## PROBLÈMES GÉNÉRAUX

---

Problème	Description
En cas de coupure de secteur.	En cas de coupure de courant, le fax <b>conserve</b> toujours <b>en mémoire</b> les informations suivantes : <b>les numéros programmés dans les contacts</b> et <b>les rapports</b> . En revanche, les documents contenus dans la mémoire sont perdus. La date et l'heure sont également perdues : par conséquent, vous devrez les redéfinir à l'aide de la procédure " <b>Première définition de la date et de l'heure</b> ", du chapitre " <b>Instructions d'installation</b> ".
En cas d'épuisement du papier ou de l'encre.	Si au cours de la réception <b>le papier se termine ou se coince, l'encre s'épuise</b> ou <b>le tableau de bord est soulevé</b> , l'impression s'interrompt, le message correspondant est visualisé sur l'afficheur, et le document que vous êtes en train de recevoir est <b>temporairement enregistré dans la mémoire</b> . Le fax reprend l'impression dès que l'anomalie est éliminée.
Si l'émission échoue.	Si l' <b>émission échoue</b> à cause d'un problème sur la ligne ou d'une défaillance du fax, le témoin lumineux d'erreur " <b>ERREUR</b>  " s'allume, et le fax émet un bref signal sonore : dans ce cas, le fax imprime automatiquement le <b>rapport d'émission</b> (consultez le chapitre " <b>Impression des rapports et des listes</b> "). Dans ce rapport, un <b>code d'erreur</b> indique la cause de l'anomalie (consultez la liste des codes d'erreur plus loin dans ce chapitre).

Problème	Description
----------	-------------

Si vous insérez un original dans le dispositif d'introduction alors que le fax est en train d'imprimer.

Si vous insérez un original dans le dispositif d'introduction pour documents originaux, alors que le fax est en train d'effectuer une copie, d'imprimer un rapport ou d'imprimer un document en réception, l'appareil se comporte de la façon suivante :

- **Si le fax est en train d'effectuer une copie**, il interrompt l'impression, et des messages visualisés sur l'afficheur vous indiquent comment retourner à l'état d'attente initial.
- **Si le fax est en train d'imprimer un rapport**, il interrompt l'impression, et des messages visualisés sur l'afficheur vous indiquent comment retourner à l'état d'attente initial.
- **Si le fax est en train de recevoir un document :**
  - Le fax interrompt l'impression et commence à mémoriser le document reçu. L'afficheur visualise le message *REC. EN MEMOIRE* .
  - Au terme de la mémorisation, l'afficheur visualise le message *DOC. EN MEMOIRE* . À ce niveau, le télécopieur vous indique comment retirer l'original du dispositif d'introduction : ensuite, le fax imprime le document mémorisé.

---

## PROBLÈMES DE FONCTIONNEMENT

---

La liste ci-dessous vous aidera à résoudre certains problèmes de fonctionnement.

Problème	Solution
Le fax ne visualise aucun message.	Assurez-vous qu'il est connecté au secteur électrique et au réseau téléphonique.
L'original ne peut pas être inséré correctement.	Assurez-vous que l'original respecte les recommandations du paragraphe " <b>Les originaux que vous pouvez utiliser</b> ", du chapitre " <b>Opérations pour l'émission et la réception de télécopies</b> ".
Le fax ne parvient pas à émettre.	Assurez-vous que l'original n'est pas coincé. La ligne est occupée : attendez qu'elle se libère, et répétez la procédure d'émission.
Le fax ne reçoit pas de façon automatique.	Vous l'avez prédisposé pour la réception manuelle : programmez-le pour la réception automatique.
Le fax ne parvient ni à copier ni à recevoir.	Assurez-vous que l'original ou le papier d'alimentation n'est pas coincé. Vous utilisez un type de papier non adéquat : contrôlez les caractéristiques du papier, dans la section " <b>Données techniques</b> ", du chapitre " <b>Annexe</b> ".
Le fax imprime des copies complètement blanches.	Placez correctement l'original, avec le côté à copier tourné vers le bas.

**Remarque :** Le fonctionnement défectueux du fax durant l'émission ou la réception peut également dépendre de causes différentes de celles mentionnées dans le tableau. Ces problèmes sont signalés par un **code d'erreur** imprimé dans le "**Rapport d'émission**" et dans le "**Journal d'activités**" (consultez le chapitre "**Impression des rapports et des listes**").

## LES CODES D'ERREUR

Les codes d'erreur imprimés dans le rapport d'émission et dans le journal d'activités sont composés de **deux chiffres** indiquant la **cause** de l'erreur. Par manque d'espace, le code est imprimé dans le journal d'activités sans aucun message.

Code	Message	Cause de l'erreur	Intervention
OK	<i>OK</i>	Résultat positif.	Aucune intervention.
02	<i>CONNEXION IMPOSSIBLE VERIFIER AVEC CORRESP.</i>	La tonalité de ligne n'est pas détectée ou les signalisations sont irrégulières.	Vérifiez que le fax est correctement connecté à la ligne téléphonique et que le combiné est raccroché. Ensuite, retentez la connexion.
03	<i>PAS DE REPONSE</i>	Votre correspondant ne répond pas à l'appel ou il ne s'agit pas d'un fax.	Contrôlez l'exactitude du numéro du correspondant.
04	<i>ERREUR D'EMISSION RENOYER DEPUIS PAGE :</i>	Anomalie d'émission.	Répétez l'émission à partir de la page indiquée dans le rapport.
05	<i>ERREUR D'EMISSION RENOYER LES PAGES :</i>	Le fax du correspondant a détecté des erreurs durant la réception.	Répétez l'émission des pages indiquées dans le rapport.
06	<i>LIGNE OCCUPEE</i>	Détection de la tonalité "occupée".	Retentez la connexion.
07	<i>DOCUMENT TROP LONG</i>	L'original à émettre est trop long. Le temps d'émission dépasse les valeurs admises.	Divisez le document et émettez-le en plusieurs opérations.
01et 08	<i>CONTROLLER LE DOCUMENT</i>	Le lecteur optique ne parvient pas à lire l'original.	Retirez l'original de l'ADF et réintroduisez-le avant de retenter l'émission.
09	<i>TOUCHE STOP APPUYEE</i>	Vous avez interrompu l'émission.	Aucune intervention.
10	<i>ERREUR DE RECEPTION VERIFIER AVEC CORRESP.</i>	Le fax a détecté une anomalie durant la réception.	Contactez votre correspondant et demandez-lui de renvoyer le document.

Code	Message	Cause de l'erreur	Intervention
11	<i>RECEPTION IMPOSSIBLE MEMOIRE PLEINE</i>	Au cours de la réception, une défaillance de l'imprimante s'est produite. La réception a été mémorisée, mais la mémoire s'est remplie avant la fin de la transaction.	Éliminez la cause de la défaillance, et attendez la fin de l'impression du document mémorisé.
OK	<i>OKP</i>	Le document a été reçu mais la qualité d'impression n'est pas satisfaisante.	Contactez votre correspondant.
13	<i>ERREUR RELEVÉ/ DEPOSE VERIFIER AVEC CORRESP.</i>	Le correspondant n'a pas introduit d'original dans l'ADF et n'a pas prédisposé son fax pour l'émission par dépose.	Contactez votre correspondant.
76	<i>ERREUR CARTOUCHE 76. REMPLACEZ LA CARTOUCHE !</i>	Défaillance de la cartouche d'impression.	Remplacez la cartouche d'impression.

---

## SIGNALISATIONS ET MESSAGES

---

Les éventuelles **anomalies** pouvant survenir sont généralement indiquées par des **signalisations sonores** (parfois accompagnées de **signalisations visuelles** : témoin lumineux d'erreur "  " allumé) ou par des **messages d'erreur visualisés sur l'afficheur**).

En outre, certaines **signalisations sonores** du fax et certains **messages visualisés sur l'afficheur n'indiquent pas une condition d'erreur**.

---

## SIGNALISATIONS SONORES D'ERREUR

---

### Signalisation brève de 1 seconde



- Vous avez appuyé sur une touche erronée durant une phase opérationnelle.

### Signalisation prolongée de 3 secondes et témoin lumineux d'erreur allumé

- Transaction échouée.

### Signalisation continue

- Vous devez raccrocher le combiné.

**Remarque :** Pour éteindre le témoin lumineux d'erreur "  ", appuyez sur la touche .

## AUTRES SIGNALISATIONS SONORES

### Signalisation brève de 1 seconde

- Transaction terminée correctement.

### Signalisation intermittente d'une durée de 20 secondes

- Décrochez le combiné pour répondre à un appel téléphonique.

Page volontairement blanche.



# 12 OPÉRATIONS D'ENTRETIEN

**REPLACEMENT DE LA CARTOUCHE D'IMPRESSION**

**RÉTABLISSEMENT DE LA CARTOUCHE D'IMPRESSION ET CONTRÔLE  
DES BUSES**

**NETTOYAGE DES CONTACTS ÉLECTRIQUES DE LA CARTOUCHE  
D'IMPRESSION**

**NETTOYAGE DU LECTEUR OPTIQUE**

**NETTOYAGE DE LA CARROSSERIE**

**RETRAIT D'UN ORIGINAL COINCÉ**

**RETRAIT D'UNE FEUILLE DE PAPIER COINCÉE**

---

## REPLACEMENT DE LA CARTOUCHE D'IMPRESSION

---

Si **l'encre s'épuise** ou si vous remarquez une **détérioration de la qualité d'impression, vous devez remplacer** la cartouche d'impression (**les cartouches d'impression épuisées ne peuvent pas être réutilisées**).

Dans le premier cas, le fax imprime automatiquement un message vous informant que l'encre de la cartouche est presque épuisée et que vous devez remplacer cette dernière.

Au moment de l'insertion, la cartouche utilisée est associée de façon univoque au télécopieur. L'échange des cartouches entre télécopieurs ne permet pas de garantir une gestion correcte de l'impression des documents en réception : par conséquent, n'effectuez jamais cette opération.

1. Débranchez le combiné téléphonique, et placez-le sur une surface stable.

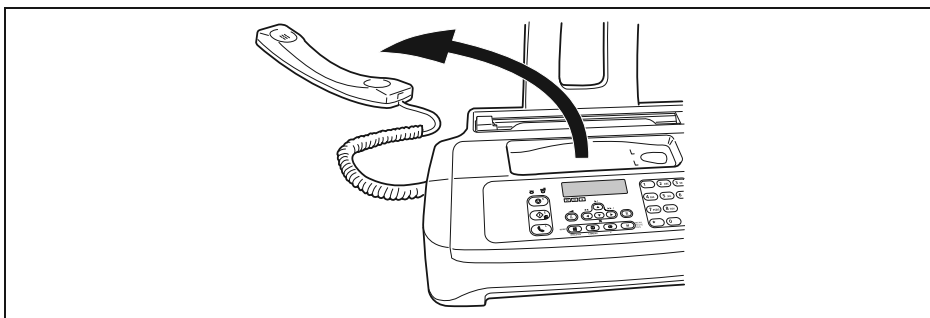

2. Soulevez le tableau de bord, comme indiqué par la flèche.

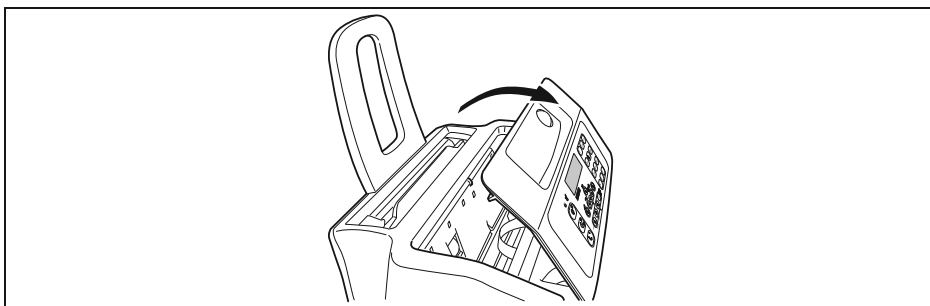

3. Débloquez la cartouche d'impression en agissant sur le levier, comme indiqué par la flèche.

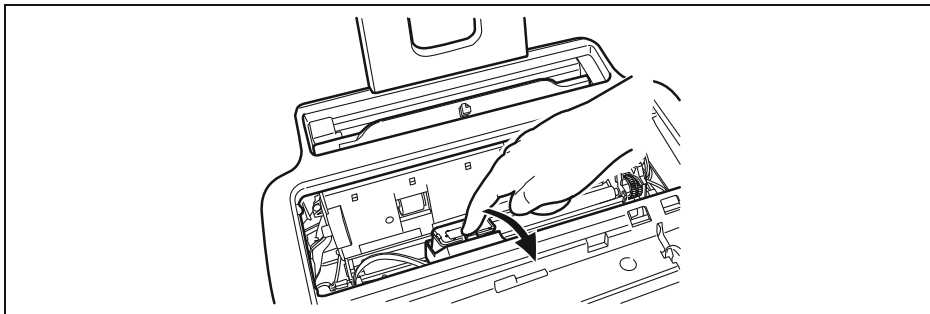

4. Extrayez la cartouche d'impression épuisée de son logement.

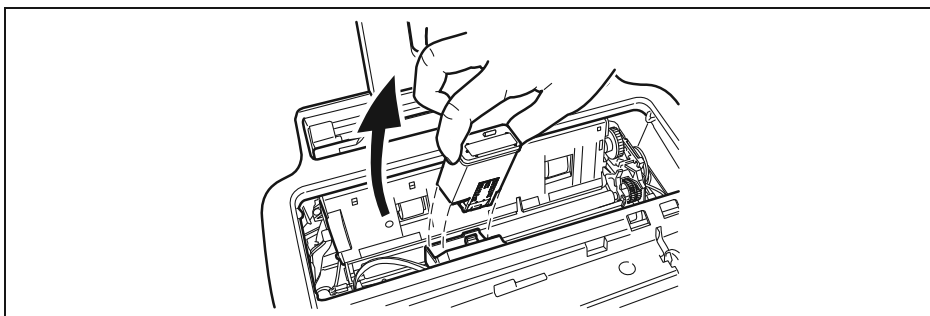

5. Saisissez la cartouche neuve par ses deux côtés, sortez-la de son emballage, et enlevez le film de protection des buses.

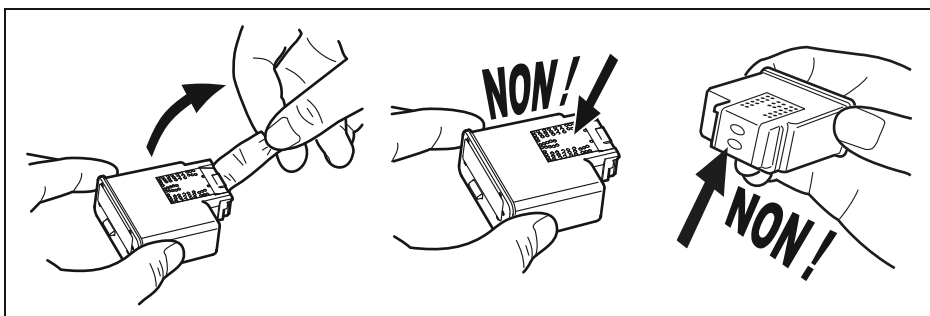

➡ **Attention** : Evitez de toucher les contacts électriques et les buses.

6. Insérez la cartouche neuve dans le logement, avec les contacts électriques orientés vers le bas.

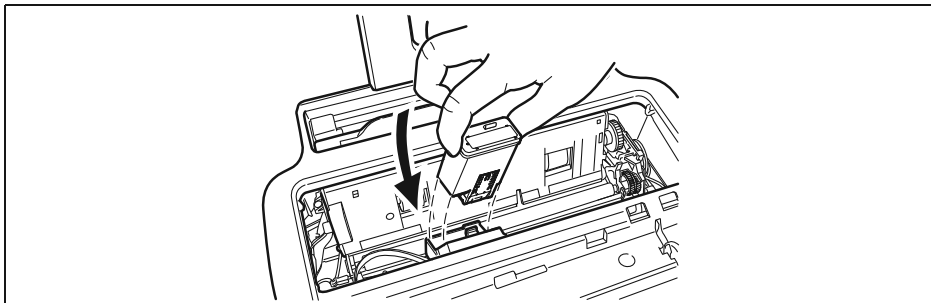

7. Poussez la cartouche jusqu'à ce que vous entendiez un déclic qui confirme sa correcte insertion.

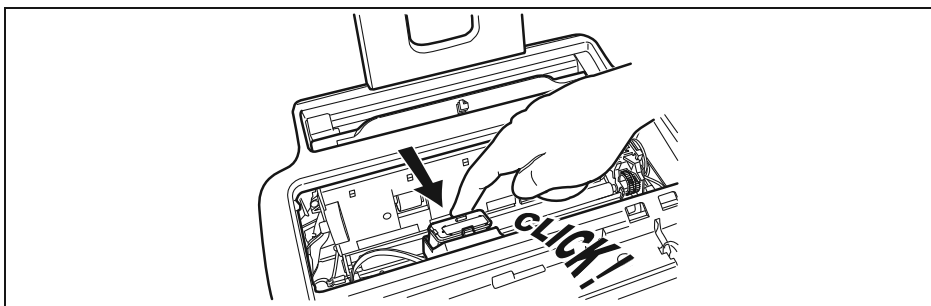

8. Ensuite, fermez le tableau de bord, et placez le combiné téléphonique sur son logement.

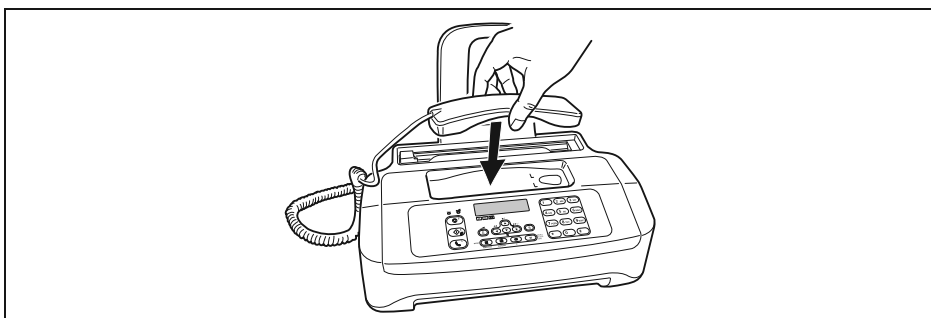

**Remarque :** Si vous avez remplacé la cartouche d'impression à la suite de **l'épuisement de l'encre**, dès que vous fermez le tableau de bord, le fax détecte automatiquement le remplacement, et **l'afficheur visualise** le message **DEF. DATE/HEURE .**  
**XX-XX-XX XX:XX**

- 1 Frappez la nouvelle date et la nouvelle heure (par exemple 13-06-08 et 18:00) en appuyant sur les touches **0** - **9 wxyz**, et appuyez ensuite sur la touche **↵**.
- 2 Lorsque l'afficheur visualise le message **CONFIRMER D/H**, appuyez sur la touche **↵** pour confirmer les données insérées, ou appuyez sur la touche **↻** pour apporter d'éventuelles modifications.

Ensuite, le fax exécute **automatiquement** la procédure de **rétablissement de la cartouche d'impression** et le **contrôle des buses** : au terme de ces opérations, sur une feuille insérée automatiquement, le fax imprime une échelle graduée et un texte qui vous indiquent que la cartouche a été remplacée correctement.

Si la qualité d'impression de l'échelle graduée ou du texte n'est pas satisfaisante, consultez le paragraphe "**Insertion de la cartouche d'impression**", du chapitre "**Instructions d'installation**".

---

## RÉTABLISSMENT DE LA CARTOUCHE D'IMPRESSION ET CONTRÔLE DES BUSES

---

Si la **qualité d'impression se détériore**, vous pouvez effectuer une opération rapide qui rétablira la cartouche d'impression et contrôlera les buses, tout en vous fournissant l'impression du résultat du test.

1. Appuyez sur la touche **M** MENU PAUSE SMS.
2. Appuyez sur les touches **▲**/**▼** jusqu'à ce que l'afficheur visualise **NETT. CARTOUCHE**.
3. Pour confirmer votre choix, appuyez sur la touche **↵**.
4. Pour visualiser les options disponibles, **NETT. CARTOUCHE - OUI** ou **NON**, appuyez sur les touches **▲**/**▼**.
5. Appuyez sur la touche **↵**.

Le fax exécute la procédure de rétablissement de la cartouche d'impression et le contrôle des buses : au terme de ces opérations, le fax imprime leur résultat diagnostic. Examinez ce résultat : pour cela, consultez le paragraphe "**Insertion de la cartouche d'impression**", du chapitre "**Instructions d'installation**".

**Remarque :** Pour interrompre à tout moment la procédure, appuyez sur la touche **↻**.

**Remarque :** Au terme de la procédure de rétablissement, si le résultat diagnostic n'est toujours pas satisfaisant, effectuez les opérations suivantes dans l'ordre indiqué, jusqu'à ce que vous obteniez un résultat acceptable :

- Effectuez sur le fax la copie d'un document présentant le type de graphique ou de texte désiré, et évaluez la qualité de cette copie.
- Changez le type de papier (le papier utilisé pourrait être particulièrement poreux), et répétez encore une fois la procédure.
- Retirez et réinsérez la cartouche d'impression.

- Retirez la cartouche et vérifiez si un corps étranger se trouve sur les buses d'impression : si la réponse est affirmative, éliminez ce corps avec précaution, en évitant de toucher les contacts électriques. Ensuite réinsérez la cartouche d'impression.
- Retirez la cartouche d'impression, et nettoyez les contacts électriques de la cartouche et du chariot porte-cartouche (consultez le paragraphe "**Nettoyage des contacts électriques de la cartouche d'impression**" ci-dessous).
- Réinsérez la cartouche d'impression.
- Contactez le service d'assistance technique.

---

## NETTOYAGE DES CONTACTS ÉLECTRIQUES DE LA CARTOUCHE D'IMPRESSION

---

 **Attention :** Avant d'effectuer la procédure, déconnectez le fax de la prise secteur.

1. Débranchez le combiné téléphonique, et placez-le sur une surface stable.

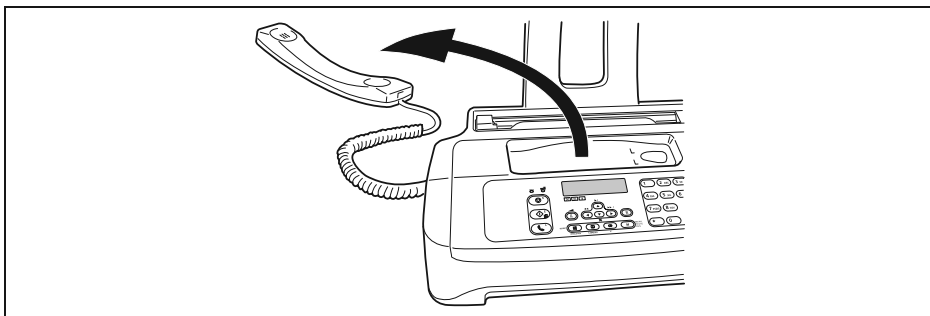

2. Soulevez le tableau de bord, comme indiqué par la flèche.

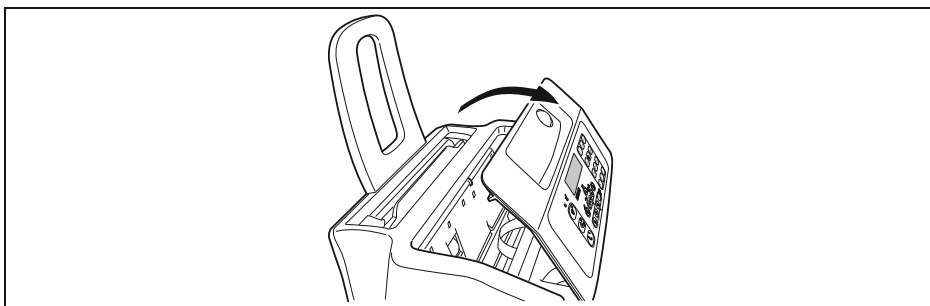

3. Débloquez la cartouche d'impression en agissant sur le levier, comme indiqué par la flèche.

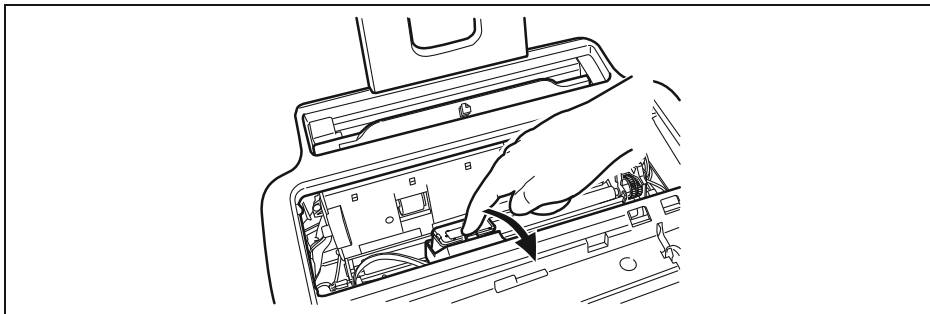

4. Extrayez la cartouche d'impression de son logement.

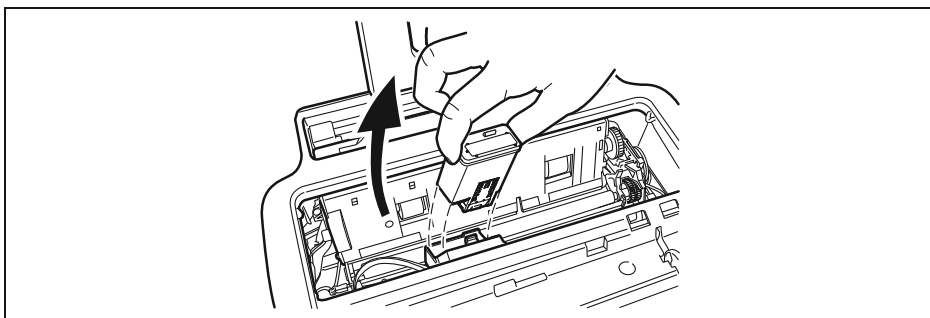

5. Nettoyez les contacts électriques à l'aide d'un chiffon légèrement humide.

➡ **Attention** : Ne touchez pas les buses !

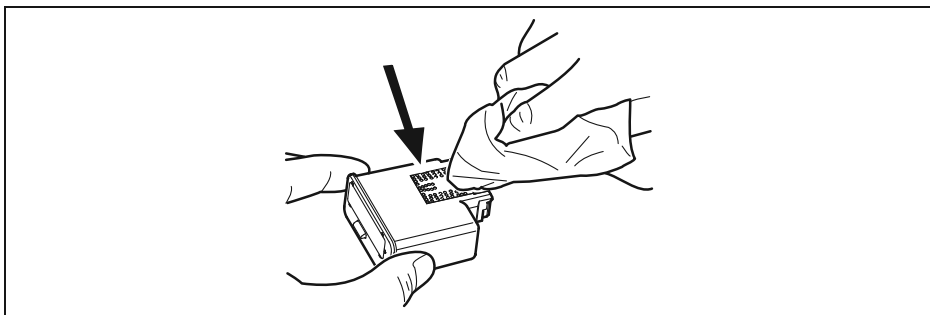

6. Nettoyez également avec un chiffon légèrement humide les contacts électriques du chariot porte-cartouche.

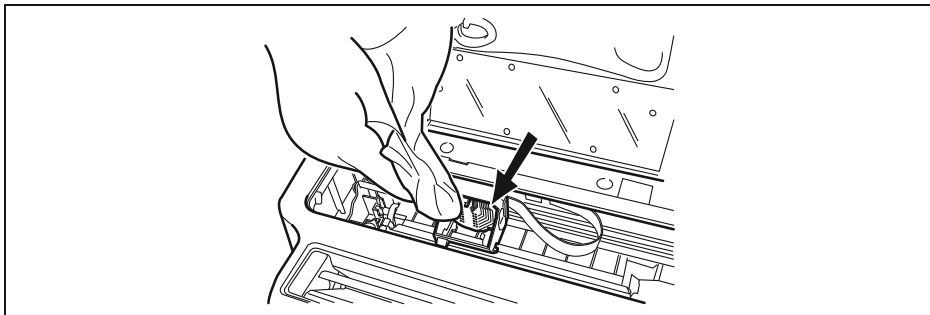

7. Réinsérez la cartouche d'impression dans le logement, avec les contacts électriques orientés vers le bas.
8. Poussez la cartouche jusqu'à ce que vous entendiez un déclic qui confirme sa correcte insertion.
9. Ensuite, fermez le tableau de bord, et placez le combiné téléphonique sur son logement.

---

## NETTOYAGE DU LECTEUR OPTIQUE

---

L'accumulation de poussière sur le miroir du lecteur optique peut entraver la lecture des documents. Pour éviter cet inconvénient, nettoyez le miroir de temps à autre de la façon suivante :

 **Attention :** Avant d'effectuer la procédure, déconnectez le fax de la prise secteur.

1. Débranchez le combiné téléphonique, et placez-le sur une surface stable.

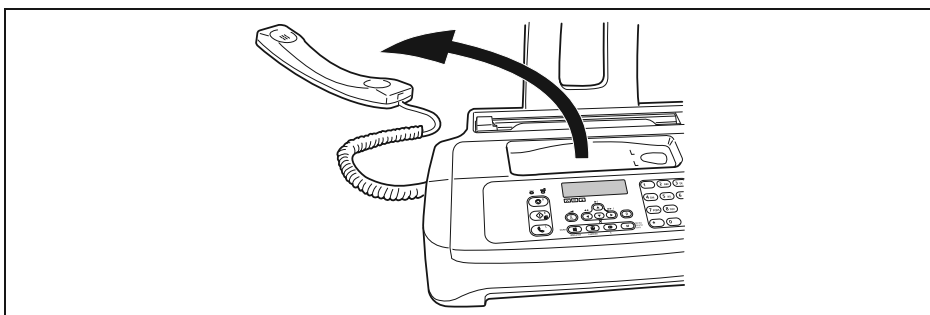



2. Soulevez le tableau de bord, comme indiqué par la flèche.

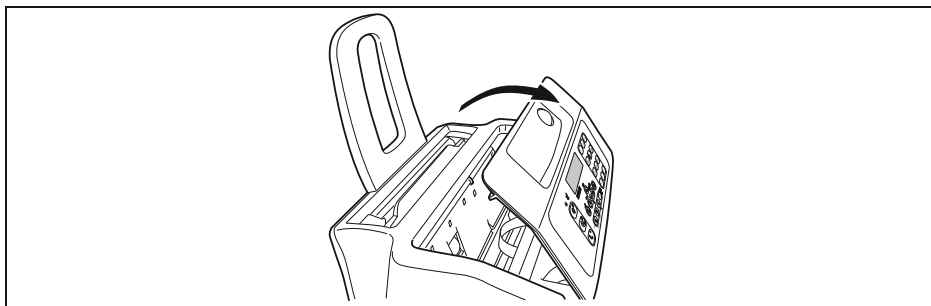

3. Déplacez le chariot porte-cartouche contre le bord gauche du télécopieur.

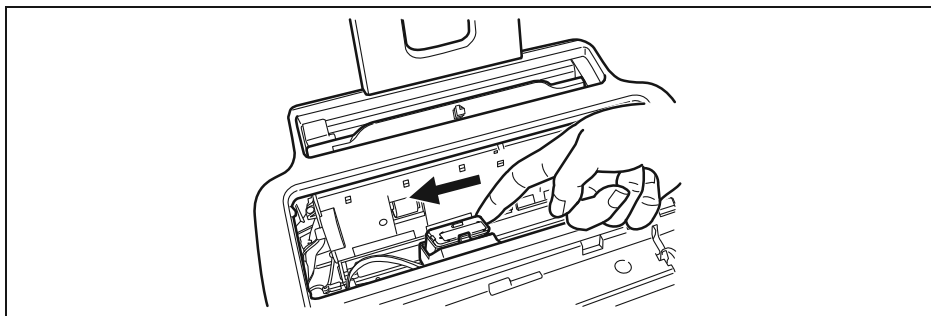

4. Débloquez le rouleau d'entraînement du papier en agissant sur le levier, comme indiqué par la flèche.

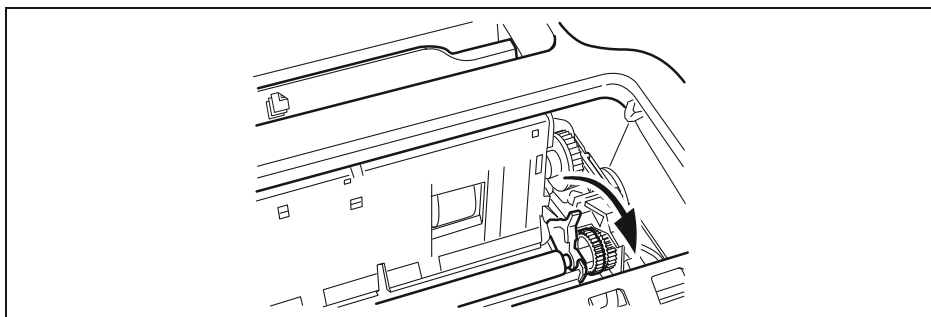

5. Extrayez le rouleau de son logement.

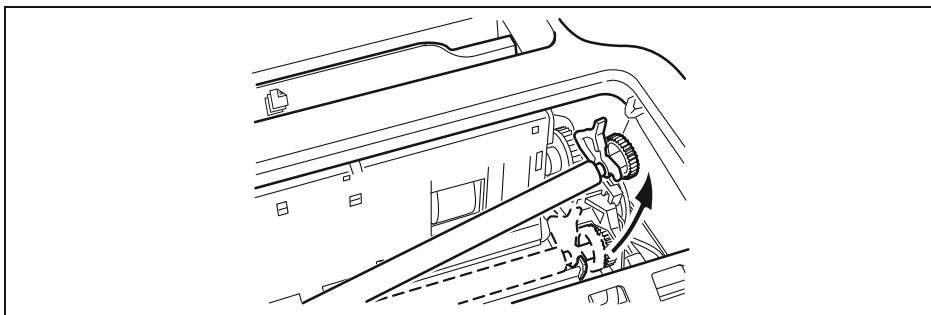

6. Nettoyez le miroir du lecteur optique avec un **chiffon imbibé** d'un produit de nettoyage pour les vitres, puis essuyez-le soigneusement.

➡ **Attention :** Évitez de vaporiser ou de verser le produit directement sur le miroir.

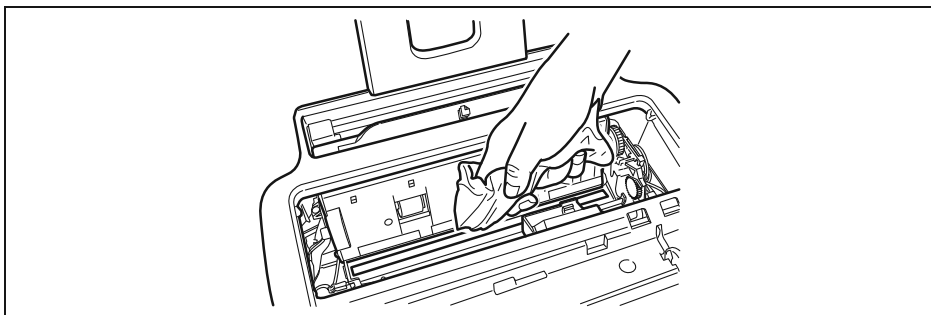

7. Placez une extrémité du rouleau sur le pivot situé sur la gauche du télécopieur, comme indiqué par la flèche.

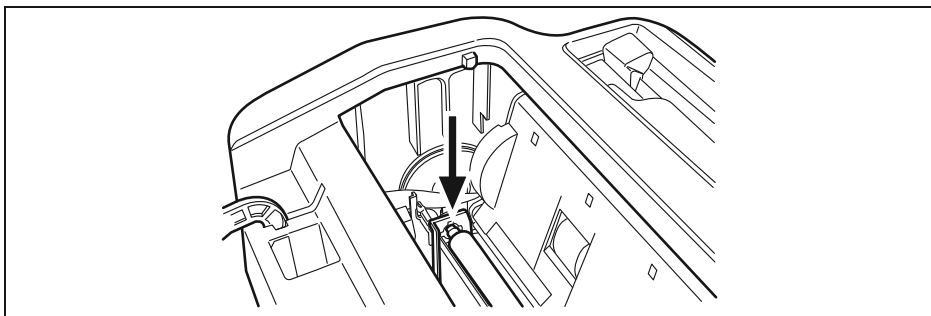

8. Bloquez le rouleau en agissant sur le levier, comme indiqué par la flèche.

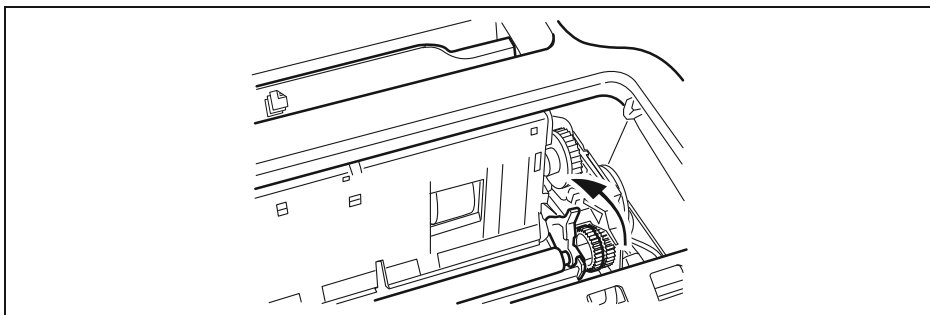

9. Ensuite, fermez le tableau de bord, et placez le combiné téléphonique sur son logement.

**Remarque :** Pour vérifier si le lecteur optique est propre, faites la copie d'une page blanche. Si des lignes verticales apparaissent sur la copie alors que le lecteur optique de votre appareil est propre, contactez le service d'assistance technique.

---

## NETTOYAGE DE LA CARROSSERIE

---

1. **Déconnectez le fax du secteur électrique et du réseau téléphonique.**
2. Utilisez uniquement un chiffon doux, sans peluches et imbibé d'un produit de nettoyage neutre dilué dans de l'eau.

---

## RETRAIT D'UN ORIGINAL COINCÉ

---

Lors de l'**émission** ou de la **copie**, il est possible qu'un **document original** se coince. Cette situation est signalée sur l'afficheur par le message **ENLEVER DOCUMENT, APPUYER [5]**. Essayez d'éjecter l'original en appuyant sur la touche . Si l'original n'est pas éjecté automatiquement, retirez-le manuellement de la façon suivante :

1. Tirez l'original vers le haut (faites attention à ne pas le déchirer).

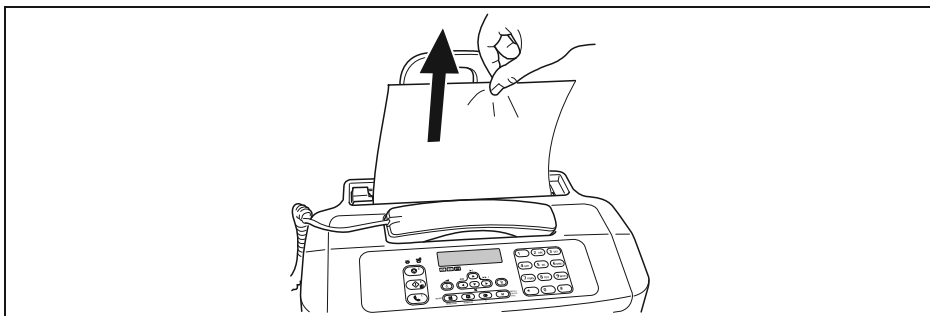

ou bien

2. Tirez l'original vers le bas (faites attention à ne pas le déchirer).



**Remarque :** N'utilisez jamais d'objets pointus pour retirer les originaux coincés.

## RETRAIT D'UNE FEUILLE DE PAPIER COINCÉE

Si le papier utilisé pour l'impression des documents reçus ou la copie des originaux cause un bourrage (cette situation est signalée sur l'afficheur par le message **ERREUR PAPIER, APPUYER [5]**), essayez d'éjecter la feuille de papier en appuyant sur la touche . Si la feuille de papier n'est pas éjectée automatiquement, retirez-la manuellement de la façon suivante :

1. Tirez la feuille vers le haut (faites attention à ne pas la déchirer).

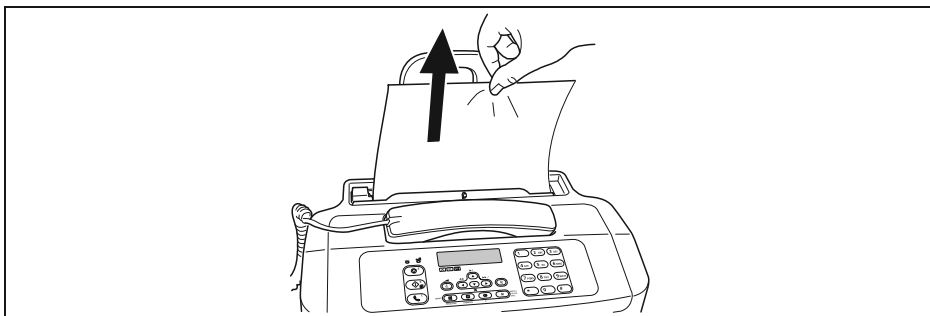

ou bien

2. Tirez la feuille vers le bas (faites attention à ne pas la déchirer).

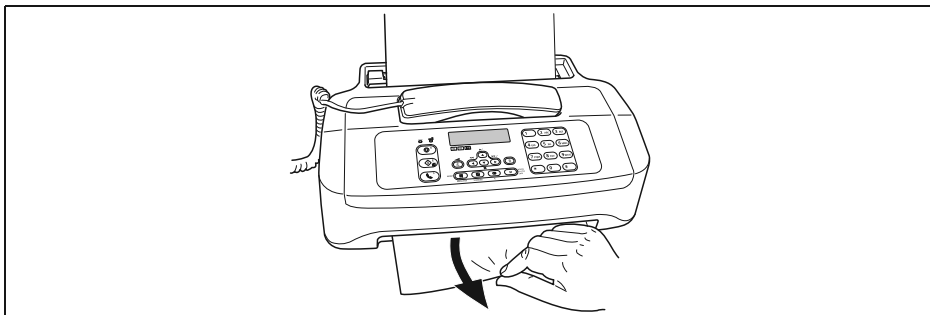

**Remarque :** N'utilisez jamais d'objets pointus pour retirer les feuilles coincées.

**Remarque :** Si, après avoir effectué les opérations décrites ci-dessus, vous ne parvenez toujours pas à retirer l'original coincé ou la feuille de papier coincée, cela signifie que ces derniers pourraient être bloqués à l'intérieur du télécopieur. Si tel est le cas, effectuez la procédure suivante :

1. Débranchez le combiné téléphonique, et placez-le sur une surface stable (voir la figure 1 de la procédure "**Nettoyage du lecteur optique**").

2. Débloquez et soulevez le tableau de bord (voir la figure 2 de la procédure "**Nettoyage du lecteur optique**").
3. Déplacez le chariot porte-cartouche contre le bord gauche du télécopieur (voir la figure 3 de la procédure "**Nettoyage du lecteur optique**").
4. Débloquez le rouleau d'entraînement du papier en agissant sur le levier (voir la figure 4 de la procédure "**Nettoyage du lecteur optique**").
5. Extrayez le rouleau de son logement (voir la figure 5 de la procédure "**Nettoyage du lecteur optique**").
6. Retirez l'original coincé ou la feuille de papier coincée.
7. Placez une extrémité du rouleau sur le pivot situé sur la gauche du télécopieur (voir la figure 7 de la procédure "**Nettoyage du lecteur optique**").
8. Bloquez le rouleau en agissant sur le levier (voir la figure 8 de la procédure "**Nettoyage du lecteur optique**").
9. Ensuite, fermez le tableau de bord, et placez le combiné téléphonique sur son logement.

# ANNEXE

**ASSISTANCE**

**GARANTIE**

**DONNÉES TECHNIQUES**

---

## ASSISTANCE

---

Si le télécopieur ne fonctionne pas correctement, ou si vous souhaitez poser des questions, appelez le :

<p><b>3900 si vous êtes un particulier</b> <b>3901 si vous êtes un professionnel</b></p>
--

---

## GARANTIE

---

Pour obtenir des informations sur la garantie du produit, consultez la Carte de garantie au début de ce manuel.

---

## DONNÉES TECHNIQUES

---

### CARACTÉRISTIQUES GÉNÉRALES

**Modèle** ..... Télécopieur de table.  
**Afficheur** ..... À cristaux liquides (LCD), 16 + 16 caractères.  
**Capacité mémoire** ..... 50 pages au maximum.  
**Dimensions**  
**Largeur** ..... 340 mm.  
**Profondeur** ..... 220 mm - 235 mm (\*\*).  
**Hauteur** ..... 133 mm - 272 mm (\*\*).  
**Poids** ..... 2,5 kg environ.

### CARACTÉRISTIQUES DE COMMUNICATION

**Réseau téléphonique** ..... Public/privé.  
**Compatibilité** ..... ITU.  
**Vitesse de communication** .... 14400 - 9600 - 7200 - 4800 - 2400  
(avec "fall back" automatique).  
**Compression données** ..... MH, MR, MMR.

### CARACTÉRISTIQUES ÉLECTRIQUES

**Tension** ..... 220-240 VCA ou 110-240 VCA  
(voir la plaquette située sous le fax).  
**Fréquence** ..... 50-60 Hz (voir la plaquette située sous le fax).  
**Puissance absorbée :**  
- Attente ..... < 4 W.  
- Puissance maximale ..... 25 W au maximum.

### CONDITIONS AMBIANTES

**Température** ..... De +5°C à +35°C (fonctionnement).  
De -15°C à +45°C (transport).  
De 0°C à +45°C (stockage et entreposage).  
**Humidité relative** ..... 15%-85% (fonctionnement, stockage et entreposage).  
5%-95% (transport).



## CARACTÉRISTIQUES DU LECTEUR

Méthode d'analyse ..... CIS.

### Résolution de lecture :

- Horizontale..... 8 points/mm.
- Verticale STANDARD ..... 3,85 lignes/mm.
- Verticale FINE..... 7,7 lignes/mm.

## CARACTÉRISTIQUES D'ÉMISSION

Temps d'émission..... 7 s environ (14400 bps) (\*).

Capacité du dispositif

d'introduction des originaux ..... **Automatique (ADF) :**  
10 feuilles A4 (70 - 90 g/m<sup>2</sup>).

## CARACTÉRISTIQUES DE RÉCEPTION

Système d'impression ..... Sur papier ordinaire avec imprimante à jet d'encre.

Largeur max. d'impression ..... 204 mm.

Longueur max. d'impression ..... 282 mm.

Papier d'impression..... A4 (210 x 297 mm).

Alimentation papier ..... Bac pour papier ordinaire (40 feuilles de 80 g/m<sup>2</sup> au maximum).

## CARACTÉRISTIQUES DU RÉPONDEUR AUTOMATIQUE

- Capacité d'enregistrement : 18 minutes environ.
- Messages mémo.
- 2 messages d'ANNONCE.
- Fonction "ANNONCE SEULE".
- Fonction "APPEL GRATUIT".
- Accès rapide à partir du tableau de bord et à distance.
- Code d'accès.
- Annonce de transfert.
- Enregistrement de messages.
- Conservation des messages en cas de coupure de courant.

## CARACTÉRISTIQUES DU TÉLÉPHONE

4 sonneries disponibles pouvant être associées à un numéro des contacts.

Contacts pouvant contenir 100 numéros.

Fonction de "téléphonie mains libres".

Fonction d'identification de la personne qui vous appelle.

(\* ) = Test Sheet Slerexe Letter en résolution standard et compression MMR.

(\*\* ) = Avec l'extension du support du papier.



STANDARD FORM  
CGITT R1

**THE SLEREXE COMPANY LIMITED**

SAPORS LANE · BOOLE · DORSET · BH 25 8 ER  
TELEPHONE BOOLE (0451) 5167 · TELEX 123456

Our Ref. 350/PJC/EAC

4th April 1984

Dr. P. N. Cundall,  
Mining Surveys Ltd.,  
Holroyd Road,  
Reading,  
Berks.

Dear Pete,

Permit me to introduce you to the facility of facsimile transmission.

In facsimile a photocell is caused to perform a raster scan over the subject copy. The variations of print density on the document cause the photocell to generate an analogous electrical video signal. This signal is used to modulate a carrier, which is transmitted to a remote destination over a radio or cable communications link.

At the remote terminal, demodulation reconstructs the video signal, which is used to modulate the density of print produced by a printing device. This device is scanning in a raster scan synchronised with that at the transmitting terminal. As a result, a facsimile copy of the subject document is produced.

Probably you have uses for this facility in your organisation.

Yours sincerely,

P. J. CROSS  
Group Leader - Facsimile Research

## Déclaration de conformité CE

Paris, le 10/07/2008.

Nom : FRANCE TELECOM S.A (fabricant, mandataire ou personne responsable de la mise sur le marché de l'équipement)	
Siège social :	Téléphone : 01.44.44.22.22
Adresse : 6 place d'Alleray	Télécopie :
Localité : PARIS CEDEX 15	Code postal : 75505

Identification du produit :
- Nature : Télécopieur
- Types : jet d'encre
- Référence commerciale : Galéo 7055
- Autres informations : SMS + répondeur

Nous déclarons que le produit mentionné ci-dessus est conforme aux directives et aux normes harmonisées européennes suivantes:

- Directive 1999/5/EC du Parlement européen et du conseil du 09 mars 1999 concernant les équipements radio et terminaux de télécommunications, incluant la reconnaissance mutuelle de leur conformité.
- Directive Basse Tension 73/23/CEE du 19 février 1973 concernant le rapprochement des législations des Etats Membres relatives au matériel électrique destiné à être employé dans certaines limites de tension ;
- Directive CEM 89/336/CEE du 3 mai 1989 concernant le rapprochement des législations des États membres relatives à la compatibilité électromagnétique, modifiée par la Directive 92/31/CEE du 28 avril 1992.

Article 3.1 a:

Sécurité :

EN 60950-1/A11 : 2004

Article 3.1 b:

Compatibilité électromagnétique :

EN 55022: 2006 class B

EN 55024/A2 : 2003

EN 61000-3-2 :2007

EN 61000-3-3/A2 : 2006

Article 3.2:

ETSI TBR 38 : 1998

ETSI ES 203 021 : 2006

Le produit est marqué du symbole « CE » en application des directives citées ci-dessus.

11 JUL. 2008

Date :

Signature et titre de la personne autorisée :

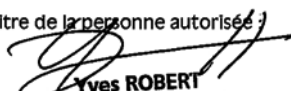

  
Yves ROBERT  
Group Sourcing & Supply Chain  
Sourcing Domain Director

Page volontairement blanche.

## **Cartouche noir série 7000**



**Référence : 8020334302672**

---

**Pour commander :**

---

**Par tél. : 1016  
Par fax : 0 800 24 69 96  
(N° vert fax. Appel gratuit depuis un fixe)**

Page volontairement blanche.



## GALÉO 7055 NOTICE D'UTILISATION: 382223Y

« Votre télécopieur Galéo 100% remboursé  
sur l'achat de 15 cartouches d'encre Galéo dans les 12 mois qui suivent l'achat »  
(Voir modalités)

Comment bénéficier de l'offre de remboursement de votre télécopieur Galéo :

1. Achetez entre le 1/10/2008 et le 30/11/2009 un télécopieur Galéo (réfs : 7000, 7055, ou 7100) porteur de l'offre.
2. Achetez 15 Cartouches d'encre de la référence *Galéo 7000* dans un délai de 12 mois après la date de votre achat d'un télécopieur Galéo (réfs : 7000, 7055, ou 7100) et au plus tard le 31/12/2010.
3. Envoyez avant le 31/12/2010 (cachet de la poste faisant foi) sous enveloppe suffisamment affranchie :
  - Cette étiquette autocollante porteuse de l'offre « Votre télécopieur Galéo 100% remboursé »
  - Le code barres découpé de votre télécopieur Galéo
  - L'original de vos tickets de caisse sur lequel vous aurez entouré le libellé et le montant de vos achats d'un télécopieur et de 15 cartouches d'encre Galéo
  - Vos coordonnées complètes (nom, prénom, adresse) sur papier libre
  - Votre RIB ou RIP-IBAN à l'adresse suivante :

**Galéo 100% remboursé**  
**Opération ScanOp n°OL 38**  
**13766 Aix-en-Provence Cedex 3**

Offre limitée à la France métropolitaine, Corse comprise et à un seul remboursement par courrier et par foyer (même nom, même adresse, même RIB/RIP-IBAN). Timbre remboursé au tarif lent en vigueur (20g) sur simple demande à l'adresse de l'offre. Vous recevrez votre remboursement sous 4 à 6 semaines. Toute demande illisible, erronée ou envoyée après la date limite sera considérée comme nulle. Conformément à la loi Informatique et Liberté du 06/01/1978, vous disposez d'un droit d'accès, de rectification et de retrait des données nominatives vous concernant en écrivant à l'adresse de l'opération.



France Telecom SA.  
Service de Communication Résidentiels  
6, place d'Alleray  
75 505 Paris cedex 15  
SA au capital de 10 412 239 188 €  
380 129 866 RCS Paris.

