

Mode d'emploi de la Wii mini

Installation de la console

Afin de protéger votre santé et votre sécurité et pour une bonne utilisation de la console Wii mini (« console Wii »), veuillez lire et suivre les instructions de ce mode d'emploi avant l'installation ou l'utilisation.

Tout au long de ce manuel, vous verrez ce symbole  suivi d'AVERTISSEMENT ou d'ATTENTION. Ces deux termes ont une signification différente:

AVERTISSEMENT - Vous avertit qu'une mauvaise utilisation de la console Wii mini pourrait entraîner des blessures sérieuses.

ATTENTION - Vous prévient d'une mauvaise utilisation de la console Wii mini qui pourrait entraîner des blessures physiques ou des dommages à la console Wii mini, ses composants, les disques ou les accessoires.

IMPORTANT MESSAGE AUX PARENTS :

Avant de permettre à votre enfant d'utiliser la console Wii mini, un parent ou un adulte responsable devrait déterminer si la console Wii mini est convenable pour l'enfant. Seulement les enfants qui sont assez vieux et qui sont capables de porter la dragonne et de tenir correctement la Wii Remote Plus devraient utiliser la console. Vous devriez aussi considérer si vos enfants devraient être supervisés lorsqu'ils jouent à des jeux. Assurez-vous d'expliquer les renseignements et les instructions sur la santé et la sécurité à tout enfant qui utilisera la console. Le fait de ne pas le faire pourrait causer des blessures ou des dommages à la console ou à la propriété.

Note : Ce produit n'utilise que les disques de jeu conçus pour la Wii portant l'inscription « Pour utilisation aux É.-U., au Canada, au Mexique et en Amérique latine seulement ». Ce produit ne peut pas lire les CD ou les DVD. La console Wii mini peut être utilisée seulement aux États-Unis, au Canada, au Mexique ou en Amérique latine.

Ce sceau officiel est votre garantie que ce produit est agréé ou manufacturé par Nintendo. Recherchez-le toujours quand vous achetez des consoles de jeu vidéo, des jeux, des accessoires et d'autres produits apparentés.



Information sur le recyclage des produits :
Visitez : recycle.nintendo.com

NOTE :

- Cette console Wii mini n'est pas compatible avec les disques et les accessoires Nintendo GameCube.
- Cette console Wii mini ne peut pas se connecter à Internet et ne supporte pas les fonctions en ligne dans les jeux. Puisque la Wii mini vient sans les fonctions d'Internet, de la fonctionnalité Wi-Fi, WiiConnect24 ou une fente pour carte SD, certaines fonctions des logiciels seront inaccessibles.
- Les instructions pour utiliser le menu Wii et les applications préinstallées sont disponibles de façon électronique dans votre console. Utilisez la manette Wii Remote Plus, pointez l'icône du mode d'emploi du menu Wii et appuyez sur le bouton A. Ensuite, sélectionnez Démarrer dans l'écran d'aperçu de la chaîne pour ouvrir le mode d'emploi.

Informations sur la santé et la sécurité	38-39
Les composants de la console	
Console Wii mini	40-41
Wii Remote Plus	42
Nunchuk	43
Capteur	43
Adaptateur CA Wii	44
Câble AV Wii	44
Installation de la console	
Console Wii mini	45
Câble AV Wii	46
Capteur	47-50
Adaptateur CA Wii	50
Configuration du téléviseur et de l'audio/vidéo	51
Configuration de la Wii Remote Plus	52-54
Synchronisation de la Wii Remote Plus avec la console Wii mini	55-56
Utilisation des disques de jeu	57
Conseils sur l'utilisation de la console Wii mini	58
Utilisation de la Wii Remote Plus	59-60
Utilisation du Nunchuk	61-62
Solutions de dépannage	63-65
Renseignements sur la FCC	66
Renseignements sur l'entretien et la garantie	67
Messages d'erreurs	68-69
Codes d'erreurs	70

INFORMATIONS IMPORTANTES SUR LA SÉCURITÉ - VEUILLEZ LIRE LES AVERTISSEMENTS SUIVANTS AVANT D'INSTALLER OU D'UTILISER LA Wii mini. SI CE PRODUIT EST DESTINÉ À DE JEUNES ENFANTS, LES AVERTISSEMENTS DOIVENT ÊTRE LUS ET EXPLIQUÉS PAR UN ADULTE. LE NON-RESPECT DE CES CONSIGNES PEUT ENTRAÎNER DES BLESSURES. VEUILLEZ LIRE ATTENTIVEMENT LE MODE D'EMPLOI DU JEU AUQUEL VOUS JOUEZ POUR OBTENIR PLUS D'INFORMATIONS SUR LA SANTÉ ET LA SÉCURITÉ.

⚠ AVERTISSEMENT - Danger de crise

Même si elles n'ont jamais connu de tels problèmes auparavant, certaines personnes (environ 1 sur 4 000) peuvent être victimes d'une crise ou d'un évanouissement déclenché par des lumières ou motifs clignotants, et ceci peut se produire pendant qu'elles regardent la télévision ou s'amuse avec des jeux vidéo.

Toute personne qui a été victime d'une telle crise, d'une perte de conscience ou de symptômes reliés à l'épilepsie doit consulter un médecin avant de jouer à des jeux vidéo.

Les parents doivent surveiller leurs enfants pendant que ces derniers jouent avec des jeux vidéo. Arrêtez de jouer et consultez un médecin, si vous ou votre enfant présentez les symptômes suivants :

Convulsions	Tics oculaires ou musculaires	Perte de conscience
Problèmes de vision	Mouvements involontaires	Désorientation

Pour diminuer les possibilités d'une crise pendant le jeu :

- Tenez-vous aussi loin que possible de l'écran.
- Jouez sur l'écran de télévision le plus petit disponible.
- Ne jouez pas si vous êtes fatigué ou avez besoin de sommeil.
- Jouez dans une pièce bien éclairée.
- Interrompez chaque heure de jeu par une pause de 10 à 15 minutes.

⚠ AVERTISSEMENT - Blessures dues aux mouvements répétitifs et fatigue oculaire

Jouer à des jeux vidéo peut irriter les muscles, les poignets, la peau ou les yeux. Veuillez suivre les instructions suivantes afin d'éviter des problèmes tels que la tendinite, le syndrome du canal carpien, l'irritation de la peau ou la fatigue oculaire :

- Évitez les périodes de jeu trop longues. Les parents devront s'assurer que leurs enfants jouent pendant des périodes adéquates.
- Même si vous ne croyez pas en avoir besoin, faites une pause de 10 à 15 minutes après chaque heure de jeu.
- Si vous éprouvez de la fatigue ou de la douleur aux mains, aux poignets, aux bras ou aux yeux, ou si vous ressentez des symptômes tels que des fourmillements, engourdissements, brûlures ou courbatures, cessez de jouer et reposez-vous pendant plusieurs heures avant de jouer de nouveau.
- Si vous ressentez l'un des symptômes mentionnés ci-dessus ou tout autre malaise pendant que vous jouez ou après avoir joué, cessez de jouer et consultez un médecin.

⚠ AVERTISSEMENT - Décharge électrique

Pour éviter toute décharge électrique lors de l'utilisation de cet appareil :

- N'utilisez pas la console Wii mini pendant un orage. Il se peut que les éclairs causent une décharge électrique.
- N'utilisez que l'adaptateur CA compris avec votre appareil.
- N'utilisez pas l'adaptateur CA si son cordon ou ses fils sont endommagés, fendus ou cassés.
- Assurez-vous que le cordon de l'adaptateur CA est parfaitement inséré dans la prise murale ou celle de la rallonge.
- Débranchez soigneusement toutes les fiches en tirant sur la fiche et non sur le cordon. Assurez-vous que la Wii mini est éteinte avant de retirer le cordon de l'adaptateur d'une prise.

⚠ ATTENTION - Nausée

Jouer à des jeux vidéo peut causer étourdissement et nausée. Si vous ou votre enfant vous sentez étourdi ou nauséux pendant le jeu, cessez de jouer immédiatement et reposez-vous. Ne conduisez pas et n'entreprenez pas d'autres activités exigeantes avant de vous sentir mieux.

⚠ AVERTISSEMENT - Interférence avec les radiofréquences

La console Wii mini et la Wii Remote Plus peuvent émettre des ondes radio pouvant perturber le fonctionnement d'appareils électroniques rapprochés, incluant les stimulateurs cardiaques.

- Ne pas jouer avec la console Wii mini et sa manette à moins de 23 cm d'un stimulateur cardiaque.
- Si vous portez un stimulateur cardiaque ou tout autre appareil médical implanté, n'utilisez pas la console Wii mini et sa manette avant d'avoir d'abord consulté votre médecin ou le fabricant de l'appareil.

⚠ ATTENTION - Appareil à rayon laser

La Wii mini contient un rayon laser de catégorie I. N'essayez pas de défaire la Wii mini. Pour son entretien, ne la confiez qu'à du personnel qualifié.

ATTENTION : L'utilisation des commandes, les réglages ou procédures effectués d'une manière autre que celles spécifiées aux présentes peuvent entraîner une exposition dangereuse aux radiations.

Caractéristiques :

Type de laser : semi-conducteur
Puissance du rayon laser : max. 0,9 mW

Longueur de l'onde : 662 nm (typ.) (647-687 nm)
Ouverture numérique : 0,6

Note : Ce produit ne contient pas de latex.

Ce produit respecte les lois en vigueur interdisant l'emploi de substances toxiques telles que le plomb, le mercure, le cadmium, le chrome hexavalent, le polybromobiphényle ou l'éther diphenylique polybromé dans les produits de grande consommation.

Console Wii mini

Vue de face



Bouton d'alimentation

Appuyez ce bouton pour allumer ou éteindre la console.
NOTE : Le témoin d'alimentation ne s'éteint pas lorsque la console n'est pas en marche.

Témoin d'alimentation

Indique l'état de la console Wii mini.
● Bleu - La console est en marche.
● Rouge - La console est éteinte.

Bouton OPEN

Appuyez sur ce bouton pour ouvrir le couvercle. Ensuite, chargez ou retirez le disque de jeu.

Console Wii mini

Vue arrière

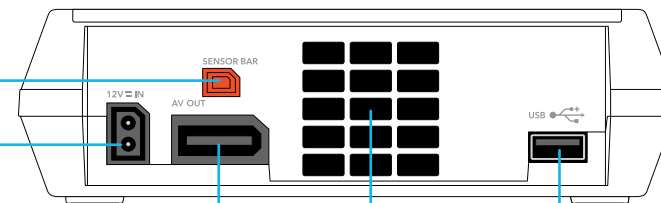

Prise du capteur

Branchez le capteur dans cette prise.

Prise d'alimentation

Branchez l'adaptateur CA Wii dans cette prise.

Sortie AV OUT

Branchez le câble AV de votre téléviseur dans cette prise.

Prise d'air

N'obstruez pas la prise d'air.

Port USB

Vue du côté gauche

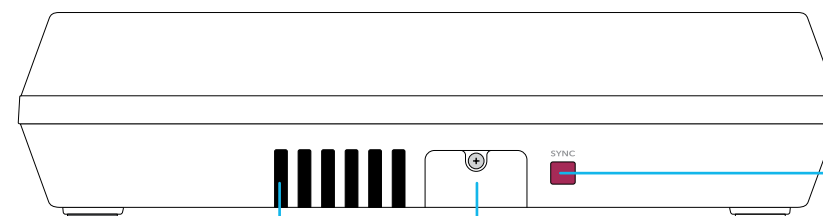

Prise d'air du ventilateur

Couvercle de la pile

Pour accéder à la pile bouton au lithium (CR2032). **Matériel perchloraté - une manipulation spéciale peut s'appliquer.** Pour plus d'information, visitez le site <http://www.dtsc.ca.gov/HazardousWaste/Perchlorate/index.cfm>. Ne pas retirer le couvercle de la pile, à moins d'en avoir reçu la consigne d'un représentant du service à la clientèle de Nintendo.

Bouton SYNC

Appuyez sur ce bouton pour synchroniser la Wii Remote ou Wii Remote Plus avec la console. Voir pages 55-56.

Wii Remote Plus

(L'illustration ci-dessous montre la Wii Remote munie du protecteur)

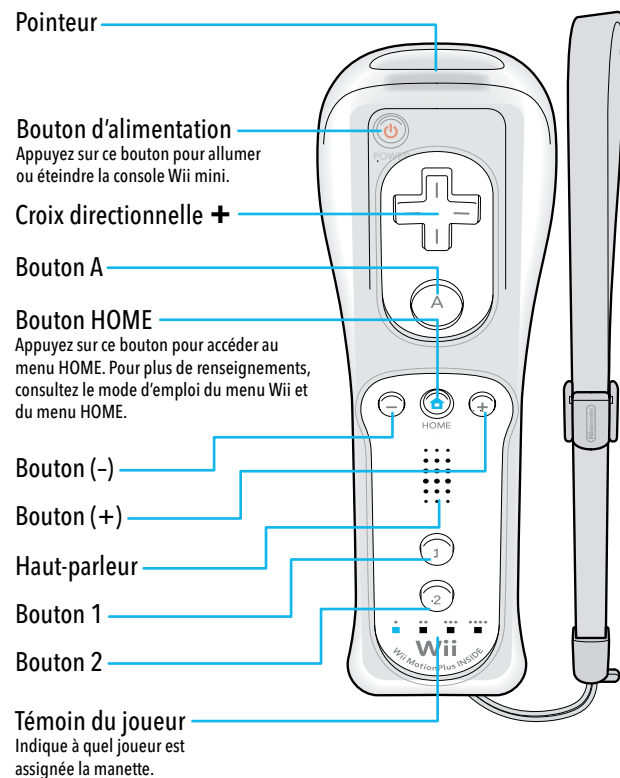

Vue arrière

(L'illustration ci-dessous montre une Wii Remote dont le couvercle des piles a été retiré.)

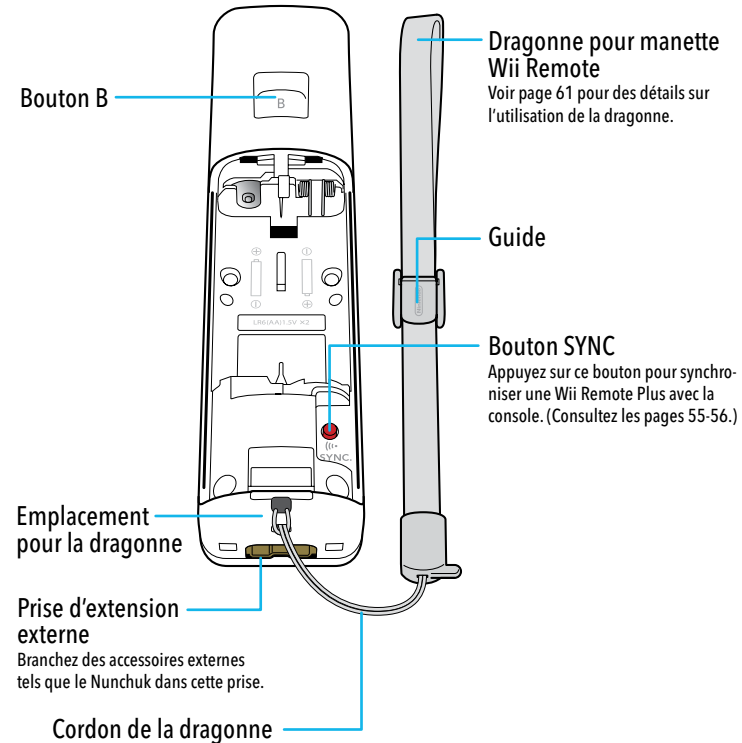

Nunchuk

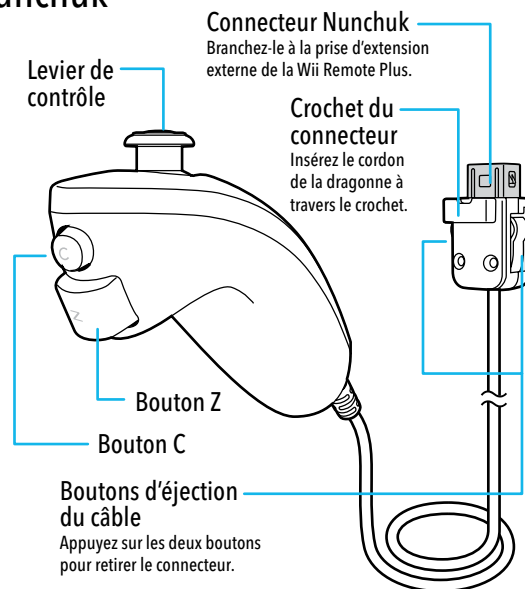

Pour profiter des fonctions du Nunchuk, vous devez utiliser un jeu Wii compatible avec cet accessoire. Recherchez l'icône ci-contre sur les boîtes des jeux pour savoir s'ils sont conçus spécialement pour fonctionner avec le Nunchuk.



NOTE : Si le levier de contrôle n'est pas en position neutre lorsque vous allumez la console Wii mini ou au moment de brancher le Nunchuk à la manette Wii Remote Plus, la position dans laquelle il se trouve sera enregistrée comme étant la position neutre, ce qui pourrait dérégler les commandes durant le jeu. Pour réinitialiser le levier de contrôle, laissez-le revenir à sa position neutre, puis maintenez simultanément les boutons A, B, plus (+) et moins (-) enfoncés sur la manette Wii Remote Plus durant trois secondes.

Afin d'éviter de dérégler les commandes, ne bougez pas le levier de contrôle :

- en allumant la console Wii mini;
- en branchant le Nunchuk à la Wii Remote Plus;
- en démarrant les chaînes à l'écran de présentation de la chaîne;
- en quittant des jeux ou des chaînes pour revenir au menu Wii.

Capteur



Adaptateur CA Wii

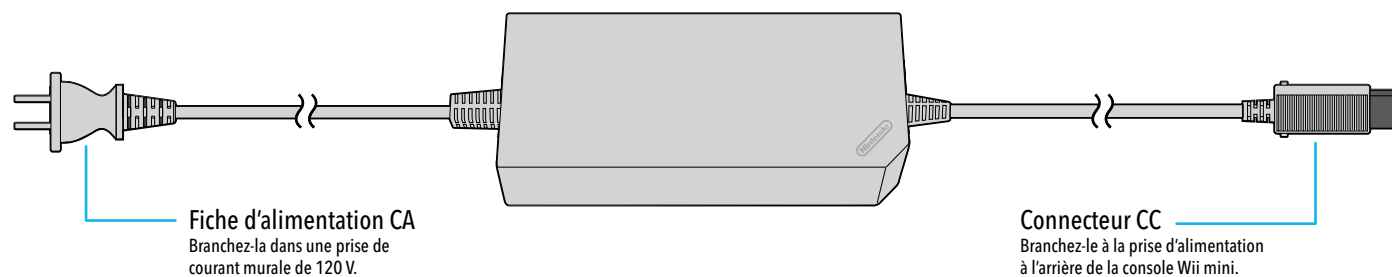

Câble AV Wii

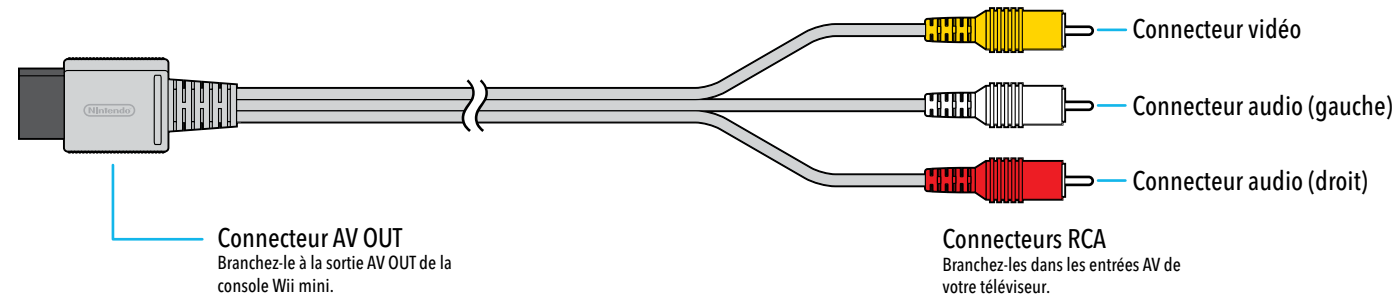

Orientation de la console Wii mini

Placez la console sur une surface horizontale plane.

NOTE : Choisissez un emplacement où il y a assez d'espace pour assurer une bonne ventilation autour de la console.



Précautions pour l'utilisation de la console Wii mini

Veillez lire et suivre les précautions suivantes lors de l'installation et de l'utilisation de la console Wii mini. Ne pas suivre ces directives pourrait entraîner des dommages à votre console Wii mini ou aux accessoires.

- N'utilisez aucun autre adaptateur CA que celui fourni avec votre console.
- La console possède une prise d'air et une grille de ventilation conçues pour assurer une ventilation adéquate. Ne faites pas fonctionner la console dans un endroit où ces points d'aération pourraient être couverts ou obstrués, par exemple sur du tapis ou dans un espace clos. Ne laissez pas la poussière ou les corps étrangers s'accumuler sur ces points d'aération.
- Ne démontez pas la console, ses accessoires ou composants et n'essayez pas de les réparer. Votre garantie pourrait être annulée.
- Après avoir terminé de jouer, assurez-vous de retirer le disque de jeu de la console.
- N'entreposez pas la console dans un endroit humide, sur le plancher, ou dans tout autre endroit où elle pourrait être exposée à la saleté, la poussière, la mousse, etc.
- N'échappez pas la console Wii mini, ses composants ou accessoires, ne les cognez pas contre d'autres objets et n'en faites aucun usage abusif.
- Éteignez d'abord la console Wii mini avant de la débrancher ou de débrancher un connecteur de la console Wii mini. Assurez-vous aussi de tirer doucement sur le connecteur et non sur le fil.
- Ne marchez pas sur les fils, ne les tirez pas brusquement et ne les pliez pas.
- N'exposez pas la console, ses composants et accessoires à la chaleur ou au froid intense.
- Ne renversez pas de liquide sur la console, ses composants ou accessoires. Pour les nettoyer, utilisez un chiffon doux légèrement humecté. Laissez sécher avant de l'utiliser.

Installation de la console

Brancher le câble AV Wii

1. Branchez le connecteur AV OUT du câble AV Wii dans la sortie AV OUT à l'arrière de la console.
2. Branchez les connecteurs RCA du câble AV Wii dans les prises d'entrée du téléviseur, du magnétoscope ou autre appareil audio.

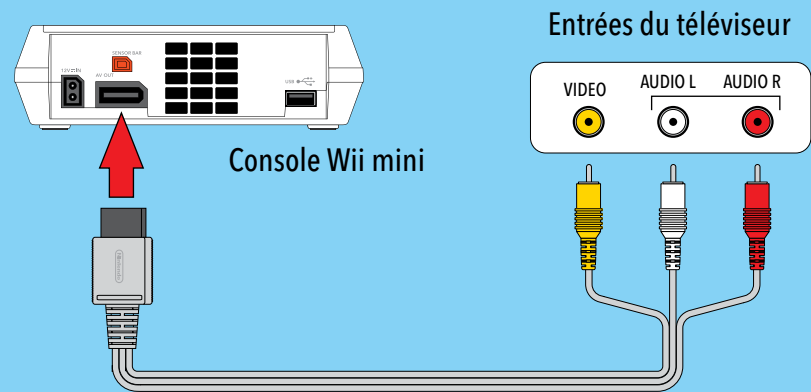

IMPORTANT : La console Wii mini ne fonctionne qu'avec le câble AV inclus.

ATTENTION - Risque de causer des dommages à l'écran du téléviseur

Certains téléviseurs peuvent être endommagés si une image fixe est affichée trop longtemps à l'écran, « imprimant » ainsi cette image à l'écran de façon permanente. Le fait de jouer à des jeux vidéo qui affichent des images ou des motifs fixes ou de laisser le jeu sur pause peut endommager l'écran. Si vous souhaitez cesser de jouer pour un moment, mettez le jeu sur pause et éteignez le téléviseur jusqu'à ce que vous soyez prêt(e) à reprendre votre partie.

Avant d'utiliser votre console Wii mini avec un téléviseur, particulièrement avec les modèles à projection frontale ou arrière ou à écran plasma, assurez-vous de lire toute la documentation incluse avec le téléviseur pour savoir si jouer à des jeux vidéo risque de l'endommager.

En cas de doute, contactez le fabricant du téléviseur. Nintendo ou ses fabricants autorisés ne peuvent être tenus responsables des dommages qui pourraient être causés au téléviseur.

Installation du capteur

■ Brancher le capteur

Branchez le connecteur du capteur dans la prise du capteur à l'arrière de la console.

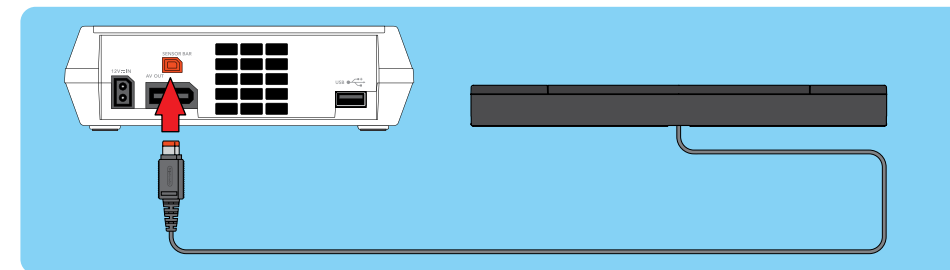

■ Placer le capteur

Le capteur peut être placé sur ou sous l'écran du téléviseur. Consultez la page 48 pour des instructions sur la façon de placer le capteur sur le téléviseur et la page 49 pour savoir comment placer le capteur sous l'écran du téléviseur.

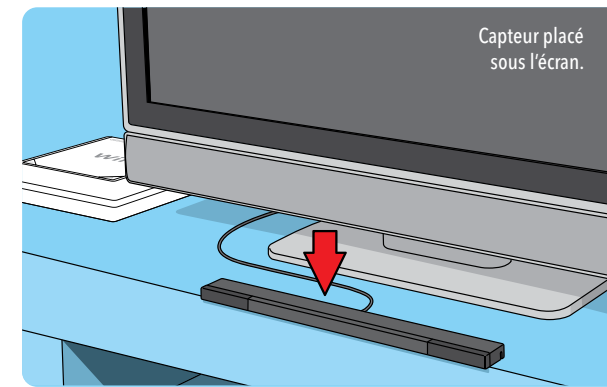
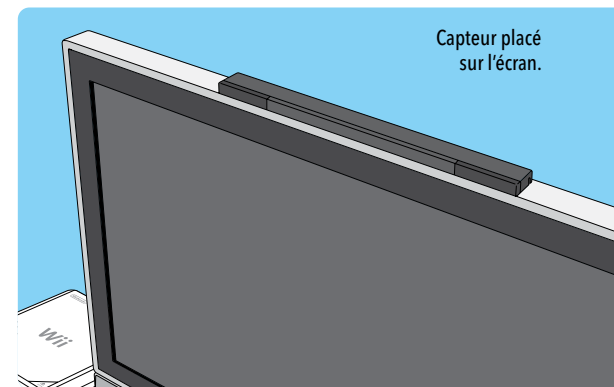

Installation de la console

■ Installation du capteur sur l'écran

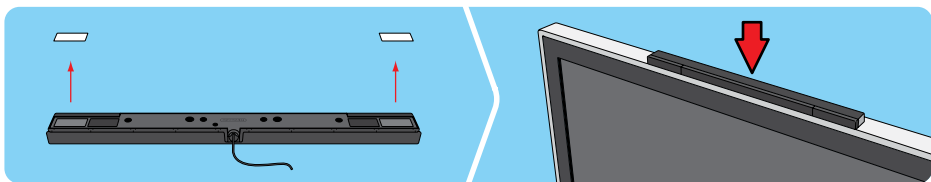

1. Retirez la pellicule protectrice des coussinets de mousse sous le capteur.

2. Installez le capteur sur le téléviseur.

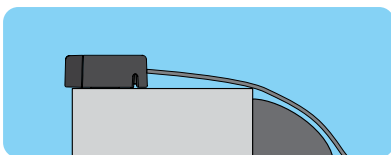

- Le devant du capteur doit être aligné près du devant du téléviseur.

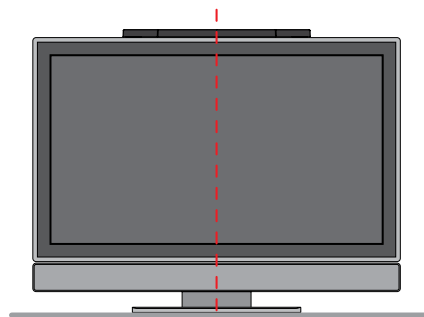

- Le centre du capteur doit être aligné avec le centre du téléviseur.

■ Installation du capteur sous l'écran

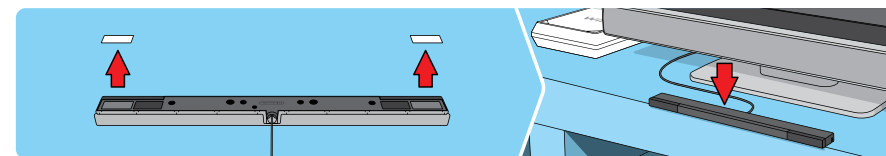

1. Retirez la pellicule protectrice des coussinets de mousse sous le capteur.

2. Installez le capteur au pied du téléviseur.
N'installez pas le capteur sous la surface où repose le téléviseur. Par exemple, sur une tablette en-dessous du téléviseur.

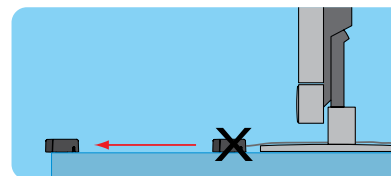

- Le devant du capteur doit être aligné avec le devant de la surface sur laquelle repose le téléviseur.

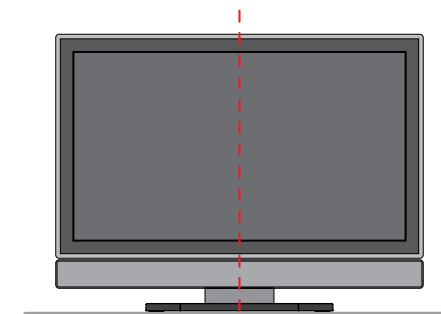

- Le centre du capteur doit être aligné avec le centre du téléviseur.

Installation de la console

■ Position du câble du capteur

Vous pouvez faire passer le câble du capteur le long de la rainure sous le capteur pour l'orienter vers la gauche ou la droite.

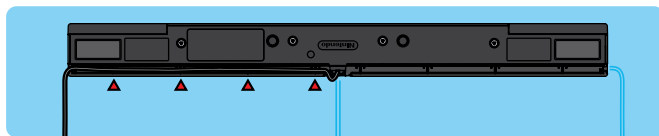

Adaptateur CA Wii

1. Insérez le connecteur CC de l'adaptateur CA Wii dans la prise d'alimentation à l'arrière de la console.
2. Insérez le connecteur CA dans une prise de courant murale CA de 120 V. Assurez-vous que la console est éteinte (le témoin d'alimentation est rouge) lorsque vous débranchez l'adaptateur CA.

ATTENTION : Afin de prévenir une décharge électrique, jumelez la lame plus large de la prise à la fente plus large et insérez le connecteur complètement dans la prise de courant.

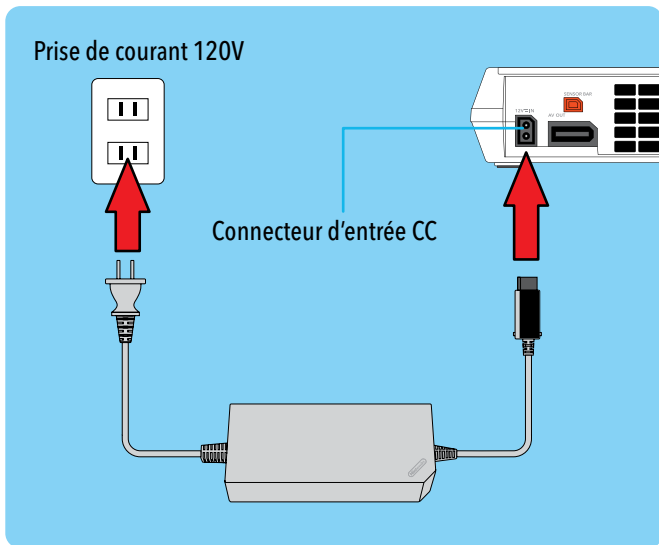

Installation du téléviseur et de l'audio/vidéo

Lorsque vous avez terminé toutes les étapes de l'installation et que vous êtes prêt(e) à utiliser la console Wii mini, vous devez sélectionner l'entrée appropriée pour votre téléviseur, magnétoscope ou autre appareil audio.

1. Allumez votre téléviseur et tout autre appareil audio branché à votre installation de jeu et allumez votre console Wii mini.
2. Sélectionnez la bonne entrée pour votre téléviseur (voir information sur la sélection de l'entrée à droite).
3. Le menu Wii (voir ci-dessous) devrait apparaître à l'écran du téléviseur. Veuillez consulter le mode d'emploi électronique pour plus de détails.

Si l'écran du menu de la Wii n'apparaît pas, assurez-vous que l'entrée sélectionnée est la bonne et consultez la section solutions de dépannage aux pages 63-65.



■ Information sur la sélection d'entrée

La sélection d'entrée vous permet de choisir parmi les entrées sur votre téléviseur ou magnétoscope.

Les fabricants de téléviseurs et de magnétoscopes placent la fonction de sélection d'entrée à divers endroits sur leurs appareils et désignent cette fonction par des noms comme : input, select, input select, line, line in, source, in, EXT et AUX. Consultez le mode d'emploi de votre téléviseur ou de votre magnétoscope pour plus de détails.

NOTE : D'autres renseignements sur la fonction de la sélection d'entrée sont disponibles sur notre site Web au support.nintendo.com/consumer/inputselects.html. (en anglais seulement)

Repérez la commande de sélection d'entrée pour le composant auquel le câble AV Wii est branché (soit TV ou VCR). Les endroits les plus communs sont :

- Un bouton à l'avant du téléviseur ou du magnétoscope.
- Un bouton sur la télécommande.
- Un canal identifié par un nombre très élevé ou très bas (92, 99, 00 ou 02) sur le téléviseur ou le magnétoscope.
- Un choix de menu à l'écran.

Installation de la Wii Remote Plus

La Wii Remote Plus est emballée avec le Wii Motion déjà installé.

- Assurez-vous que le protecteur est installé afin de réduire les risques d'endommager la manette et les objets ou de blesser les personnes qui vous entourent.
- Il sera parfois nécessaire de retirer le protecteur - par exemple, pour remplacer les piles de la Wii Remote Plus. Si vous retirez le protecteur, assurez-vous de le remettre avant de recommencer à jouer.



Installation des piles

La Wii Remote Plus utilise des piles de type AA. Nintendo recommande des piles alcalines de bonne qualité pour une performance optimale de la manette et une bonne autonomie des piles. **Si vous utilisez des piles rechargeables à hydrure métallique de nickel (NiMH), assurez-vous de bien suivre les directives du fabricant pour les utiliser de façon sécuritaire.**

⚠ AVERTISSEMENT - Fuite du liquide des piles

Une fuite du liquide des piles peut causer des blessures et endommager votre manette. S'il y a fuite, rincez abondamment la peau et les vêtements contaminés. Évitez tout contact du liquide des piles avec la bouche ou les yeux. Une fuite du liquide des piles peut provoquer de petits bruits secs.

Pour éviter toute fuite du liquide des piles :

- N'utilisez pas de vieilles piles avec des neiges (changez toutes les piles en même temps).
- Ne mélangez pas différentes marques de piles.
- Nintendo recommande des piles alcalines. N'utilisez pas de piles au lithium ion, au nickel-cadmium (nicad) ou au carbone-zinc.
- Ne laissez pas les piles dans la manette Wii Remote si vous ne l'utilisez pas pendant une longue période.
- Ne rechargez pas les piles alcalines ou les piles non rechargeables.
- Insérez les piles dans le bon sens. Assurez-vous que les signes positifs (+) et négatifs (-) sont dans la bonne position. Insérez d'abord l'extrémité portant un signe négatif. Lorsque vous retirez les piles, retirez d'abord l'extrémité portant le signe positif.
- N'utilisez pas des piles endommagées, déformées ou des piles qui coulent
- Ne jetez jamais les piles au feu.

1. Retirez l'étui pour Wii Remote de la base de la manette Wii Remote Plus et retirez la dragonne du trou de l'étui.

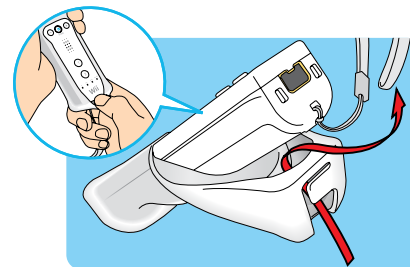

2. Repliez le protecteur de manière à exposer entièrement le couvercle des piles et retirez ce dernier.

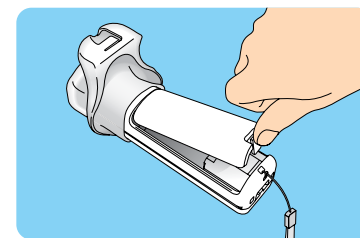

3. Insérez les piles dans le compartiment prévu à cet effet. Assurez-vous de retirer les piles le pôle positif (+) en premier et d'insérer de nouvelles piles le pôle positif (+) en premier.

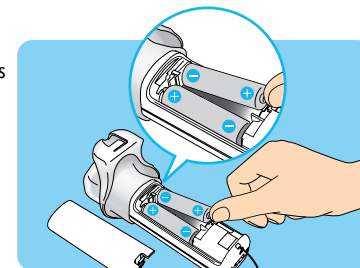

4. Remettez le couvercle des piles, faites passer la dragonne à travers le trou au bas du protecteur et remettez le protecteur en place.

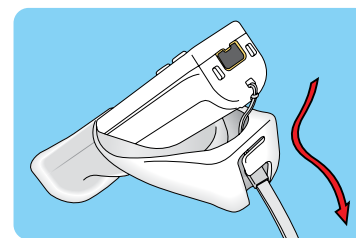

5. Si vous retirez le protecteur, remplacez-le en introduisant le haut de la manette dans le grand trou du protecteur et en insérant la manette bien au fond.

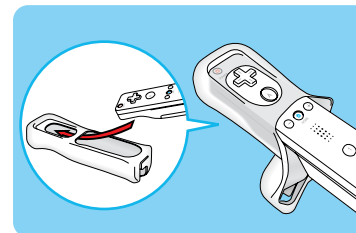

6. Insérez la dragonne dans le trou à l'extrémité du protecteur, tel qu'illustré à l'étape 4, ci-dessus.

7. Insérez le couvercle de la prise d'extension externe au bas de la manette.

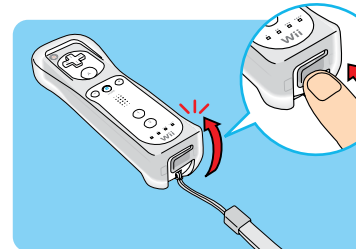

NOTE : Pour vérifier la charge des piles, appuyez sur le bouton Home. Consultez le mode d'emploi du menu Wii pour plus d'informations.

Installation de la console

⚠ ATTENTION - Utilisation de la dragonne

L'environnement de jeu Wii et l'utilisation de la Wii Remote Plus peuvent entraîner des gestes rapides et énergiques. Utilisez la dragonne afin de ne pas échapper et endommager la manette et pour protéger les personnes ou les objets autour de vous.

PORTER LA DRAGONNE LORS DE L'UTILISATION DE LA WII REMOTE PLUS.

- Assurez-vous que tous les joueurs portent la dragonne et que le bloqueur est serré correctement.
- Lorsque vous partagez la Wii Remote Plus entre des joueurs multiples, assurez-vous que chaque personne utilise la dragonne correctement.
- Porter la dragonne vous évitera d'échapper ou de lancer accidentellement la manette, ce qui pourrait endommager la manette ou les objets aux alentours ou encore, causer des blessures à d'autres personnes.

NE PAS LÂCHER LA MANETTE PENDANT UNE PARTIE.

- Lisez le manuel d'instructions du jeu auquel vous jouez et suivez les instructions de commande pour une bonne utilisation de la Wii Remote Plus et d'autres accessoires.
- Tenez la manette fermement et évitez les mouvements excessifs, car ils pourraient faire en sorte que vous échappiez la manette et la dragonne pourrait se briser.
- Si vos mains deviennent moites, arrêtez de jouer et séchez vos mains.

AVOIR UN ESPACE ADÉQUAT AUTOUR DE VOUS PENDANT UNE PARTIE.

- Placez-vous à une distance de un (1) mètre du téléviseur.
- Vous bougerez beaucoup pendant une partie, alors afin d'éviter des blessures ou des dommages, assurez-vous que les autres personnes ou objets autour sont hors de votre portée de mouvements.

■ Porter la dragonne de la Wii Remote

1. Ouvrez le guide de la dragonne et passez votre main dans la boucle. Tenez la manette fermement dans votre main.

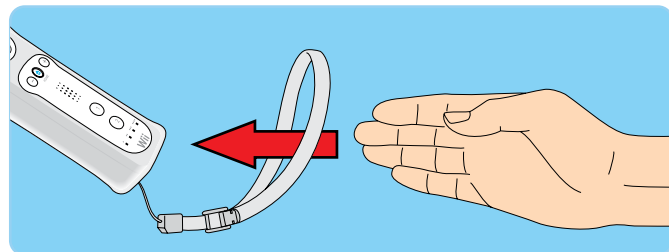

2. Ajustez le guide de manière à ce que la manette ne puisse pas glisser de votre poignet. Assurez-vous que la dragonne n'est pas ajustée de façon trop serrée pour éviter tout inconfort. Le guide devrait être ajusté de manière à ce que la dragonne tienne bien en place sur votre poignet. Fermez le levier pour tenir le guide en place.

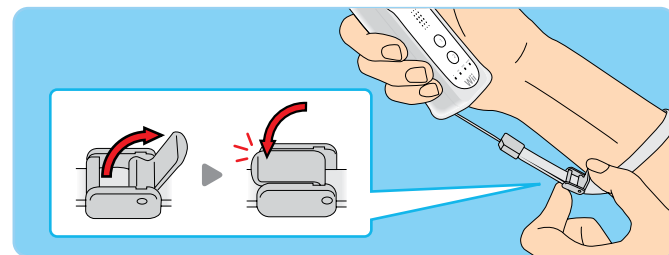

Synchroniser votre Wii Remote Plus avec la console Wii mini

NOTE : Assurez-vous d'avoir mis des piles dans la Wii Remote Plus.

La synchronisation permet à la Wii Remote ou Wii Remote Plus de communiquer avec la console.

La Wii Remote Plus incluse avec votre console Wii mini a déjà été synchronisée avec la console à l'usine.

Il existe deux modes différents de synchronisation (syncing) de la Wii Remote ou de la Wii Remote Plus avec votre console :

MODE STANDARD - La synchronisation en mode Standard est utilisée lorsque des manettes Wii Remote Plus sont ajoutées à votre console ou si vous voulez resynchroniser votre Wii Remote Plus originale. Une fois synchronisée, la Wii Remote Plus demeurera synchronisée avec la console, à moins que vous ne la synchronisiez avec une autre console.

NOTE : La synchronisation en mode Standard vous permet de synchroniser jusqu'à dix manettes Wii Remote ou Wii Remote Plus avec votre console Wii mini. Si vous tentez d'ajouter une onzième manette, la première manette sera désynchronisée.

MODE ONE TIME - Ce mode vous permet d'utiliser temporairement votre manette sur une console autre que la vôtre ou d'utiliser la manette d'un ami sur votre console. **Ceci n'efface pas la configuration du mode Standard déjà enregistrée dans la Wii Remote Plus.** Dans ce mode, la Wii Remote Plus peut seulement communiquer avec la console lorsqu'elle est allumée. Une fois la console éteinte, la synchronisation avec la console est annulée.

- Seule une Wii Remote Plus synchronisée en mode Standard peut allumer ou éteindre la console.

■ Synchronisation en mode Standard

1. Appuyez sur le bouton POWER de la console Wii mini pour l'allumer.
2. Appuyez sur le bouton SYNC. au dos de la manette Wii Remote Plus, puis relâchez-le. Les témoins du joueur clignoteront.

NOTE : Certains modèles peuvent demander de retirer le couvercle des piles pour appuyer sur le bouton SYNC.

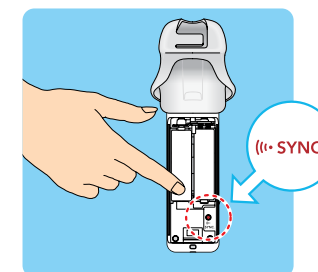
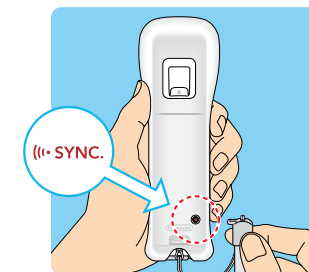

3. Appuyez sur le bouton SYNC sur le côté de la console. Lorsque les témoins cessent de clignoter, la connexion est établie. Le témoin du joueur qui demeure illuminé indique le numéro du joueur.

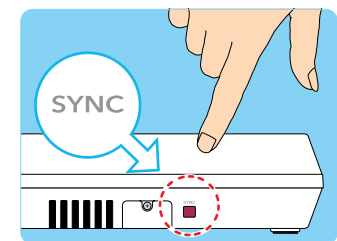

IMPORTANT: Cette procédure doit être suivie pour chaque manette ajoutée à votre console.

Synchronisation en mode One time

NOTE : Ce mode élimine temporairement la synchronisation en mode Standard pour toutes les Wii Remote Plus jusqu'à ce que la console Wii mini soit éteinte. Lorsque la console est rallumée par la suite, la configuration du mode Standard sera rétablie.

1. Appuyez sur le bouton HOME de la Wii Remote Plus qui est synchronisée avec la console.
2. Sélectionnez l'option de configuration de la Wii Remote Plus à partir du menu du bouton HOME, puis sélectionnez l'option Changer l'ordre.



3. Appuyez simultanément sur les boutons 1 et 2 de la Wii Remote Plus que vous désirez synchroniser avec la console.



L'ordre dans lequel vous synchronisez les Wii Remote Plus déterminera l'ordre des joueurs dans les jeux multijoueurs.

4. Les témoins du joueur clignoteront pendant le processus de synchronisation. Lorsque le clignotement cesse, la connexion est établie. Le diagramme à droite décrit la signification des clignotements.

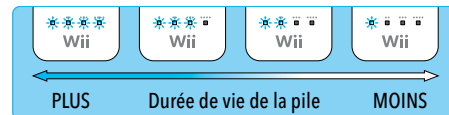

Pendant la synchronisation, le nombre de témoins qui clignotent indique la durée de vie de la pile de la Wii Remote Plus en cours de synchronisation.

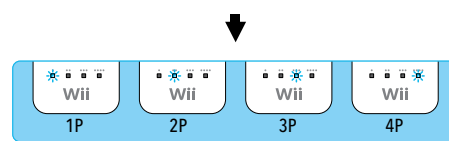

Après la synchronisation, le témoin qui demeure allumé indique le numéro du joueur pour cette Wii Remote Plus.

NOTE : La synchronisation en mode One Time est temporaire. La Wii Remote Plus perdra cette synchronisation dans les cas suivants :

- Quand vous éteignez la console en appuyant sur le bouton d'alimentation de la Wii Remote Plus ou de la console.
- Quand vous démarrez un jeu ou une chaîne sur le menu Wii.
- Quand vous retournez au menu Wii après avoir quitté un jeu ou une chaîne.
- Quand vous choisissez de réinitialiser à l'écran du menu HOME.
- Quand vous appuyez sur le bouton RESET sur le devant de la console.

IMPORTANT : SI VOTRE WII REMOTE PLUS PERD SA SYNCHRONISATION AVEC LA CONSOLE ET QUE VOUS ÊTES INCAPABLE DE LA RESYNCHRONISER, VEUILLEZ CONSULTER LES SOLUTIONS DE DÉPANNAGE À LA PAGE 64.

Commencer une partie

1. En utilisant la Wii Remote Plus, déplacez le curseur sur le panneau Chaîne disques à l'écran du menu Wii et appuyez sur le bouton A pour faire une sélection.

NOTE : Veuillez lire la section sur la Chaîne disque dans le mode d'emploi du menu Wii inclut dans la console pour plus de détails sur la façon d'utiliser les disques de jeu dans la console Wii mini.

2. Sélectionnez Start ou Démarrer à l'écran titre pour commencer une partie. **Veillez consulter le mode d'emploi du jeu auquel vous jouez pour obtenir des renseignements spécifiques sur le jeu.**

Jouer à un jeu Wii

NOTE : Les disques de jeu Nintendo GameCube ne sont pas compatibles avec ce modèle de la console Wii mini.

Avant de charger un disque

- Allumez votre téléviseur et tout équipement audio branché à votre installation de jeu.
- Sélectionnez l'entrée appropriée pour votre téléviseur. (Voir la page 51, Installation du téléviseur et de l'audio/vidéo.)

Charger un disque de jeu

Appuyez sur le bouton OPEN pour ouvrir le couvercle. Chargez le disque de jeu, l'étiquette orientée vers le haut, dans le lecteur et appuyez dessus pour le mettre en place. Fermez le couvercle et appuyez sur le bouton POWER pour allumer la console.

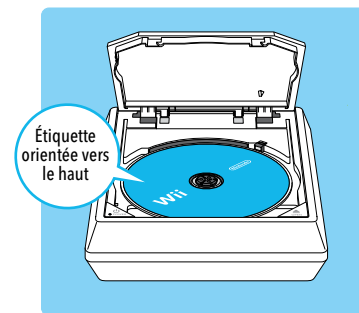

Précautions pour l'utilisation des disques de jeu

Veillez lire et prendre les précautions énumérées ci-dessous avant d'utiliser les disques de jeu Wii dans la console Wii mini. Sinon, vous risquez d'endommager console Wii mini ou vos disques de jeu.

- Pour éviter de vous pincer ne chargez pas le disque en mettant votre doigt dans le trou.
- Ne touchez pas la surface non-imprimée du disque de jeu. Tenez toujours le disque par le bord.
- N'utilisez pas de disques craqués, déformés ou réparés.
- Ne pliez pas ou n'appliquez pas de pression excessive sur les disques lorsque vous les chargez dans la console.
- Ne laissez pas les disques directement au soleil ou ne les exposez pas à de hautes températures, haute humidité, ou à la poussière, la saleté ou autres contaminations.
- Lorsque vous n'utilisez pas les disques, rangez-les dans leur boîtier pour ne pas les égratigner, les salir ou les endommager.
- N'écrivez pas ni ne placez aucun autocollant sur le disque.
- Si le disque est sale ou contaminé par des traces de doigts, il se peut que la console ne puisse lire les données de jeu correctement. Si nécessaire, nettoyez le disque avec un chiffon de coton doux légèrement humecté (utilisez seulement de l'eau). Nettoyez le disque du centre vers le bord; ne faites pas de mouvements circulaires.
- Ne retirez pas le disque avant qu'il ait arrêté de tourner.

- Pour de meilleurs résultats, veuillez prendre note de ces recommandations.

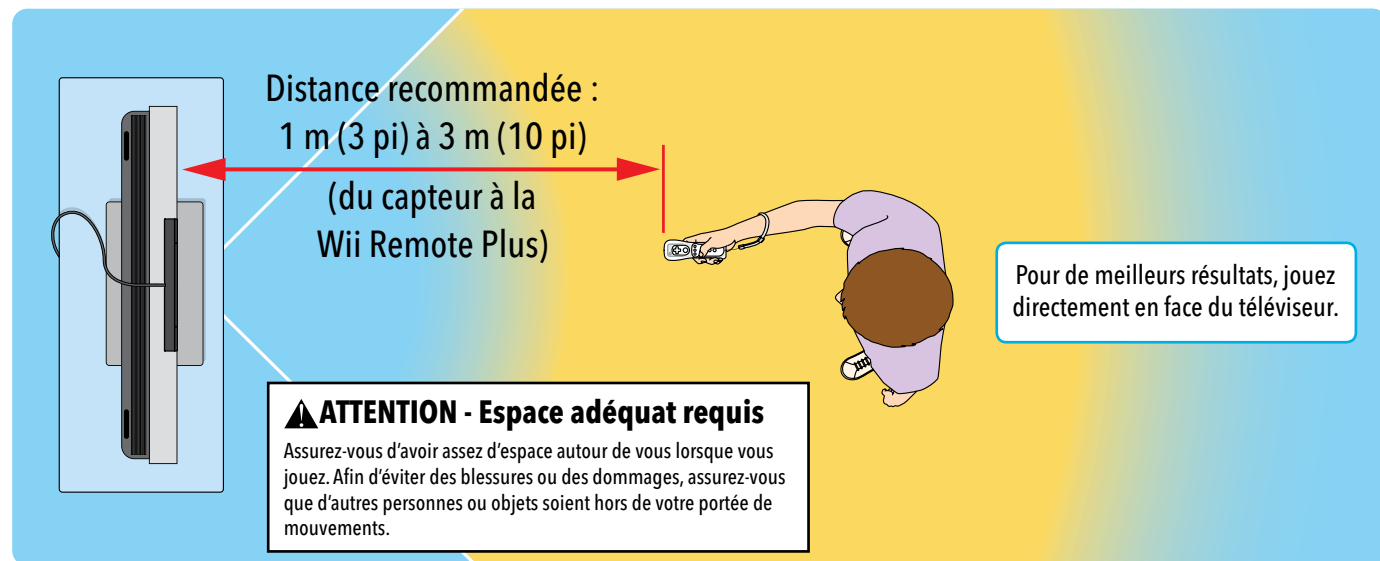

- Pour une utilisation optimale de la Wii Remote Plus, veuillez suivre ces conseils :

- Évitez d'obstruer le signal entre la Wii Remote Plus, le capteur et la console Wii mini.
- Utilisez la Wii Remote Plus à une distance convenable du capteur. La distance optimale est d'entre 1 et 3 mètres.
- Évitez d'avoir des sources de lumière vive, comme la lumière du soleil, derrière ou près du téléviseur, qui brillent vers la Wii Remote Plus ou reflètent sur l'écran du téléviseur.
- Évitez d'avoir des surfaces extrêmement réfléchissantes près du capteur.
- Évitez les sources de lumière infrarouge dans l'environnement de jeu, comme les appareils de chauffage électrique, au propane ou au kérosène, les flammes de foyers ou de chandelles, et les poêles ou autres sources de chaleur.
- Si la manette semble fonctionner de façon irrégulière, vérifiez et réglez la sensibilité du capteur si nécessaire. (Consultez le mode d'emploi électronique.)

Avant d'utiliser la console Wii mini, assurez-vous de lire les pages suivantes sur l'utilisation de la manette Wii Remote Plus.

Configurations de la Wii Remote Plus

La façon dont vous tenez et opérez la Wii Remote Plus change d'un jeu à l'autre. Par exemple, vous devez parfois la tenir à une main, parfois à deux mains. Veuillez lire le mode d'emploi du jeu auquel vous jouez pour obtenir des détails sur les contrôles du jeu en question.

La Wii Remote Plus peut être utilisée seule ou selon différentes configurations lorsqu'elle est branchée à d'autres accessoires Wii. Ces configurations peuvent être utilisées par les droitiers ou les gauchers.

Wii Remote Plus -
position verticale

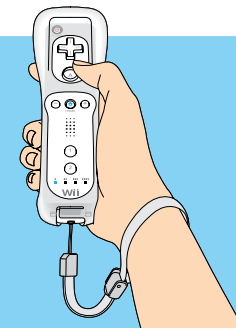

Wii Remote Plus - position horizontale

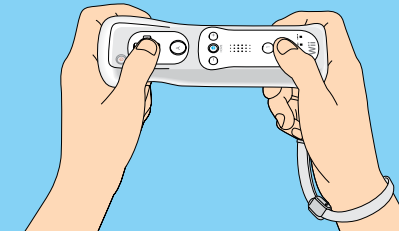

Wii Remote Plus et Nunchuk



Wii Remote Plus et manette Classic
Controller Pro (vendue séparément)



Fonctions de base

■ Pointer

Pointez la manette sur un point précis de l'écran de votre téléviseur.

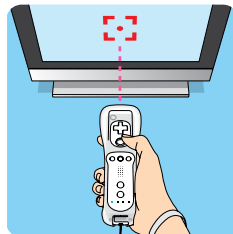

■ Balancer

Faites bouger la manette d'un côté à l'autre.

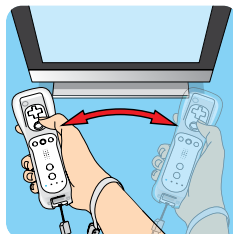

■ Tenir ou saisir

Pointez la manette sur un point précis de l'écran de votre téléviseur et déplacez-la tout en appuyant sur un bouton.

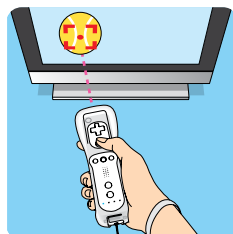

■ Pousser ou tirer

Déplacez la manette vers l'avant ou vers l'arrière.

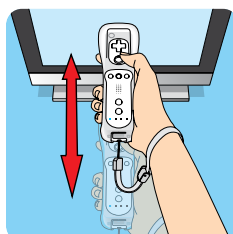

■ Tourner

Déplacez la manette dans un mouvement rotatif en tournant le bras.

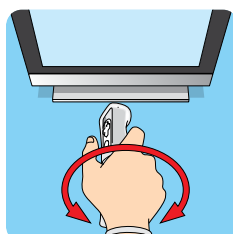

Installation et utilisation du Nunchuk

⚠ ATTENTION - Utilisation de la dragonne

L'environnement de jeu de la Wii et l'utilisation de la Wii Remote Plus et du Nunchuk peuvent entraîner des gestes rapides et énergiques. Utilisez la dragonne afin de ne pas échapper et endommager la manette et pour protéger les personnes ou les objets autour de vous.

Assurez-vous de bien installer le Nunchuk tel qu'indiqué. Utilisez le crochet du connecteur de la prise du Nunchuk pour éviter que la prise ne se sépare du connecteur d'extension externe de la manette et ne heurte des objets ou des personnes.

■ Branchement du Nunchuk

1. Passez le cordon de la dragonne dans le crochet du connecteur.

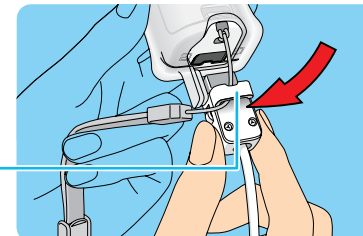

Crochet du connecteur

2. Insérez la prise du Nunchuk dans le connecteur d'extension externe situé sur la base de la manette jusqu'à ce qu'il y ait un déclic.

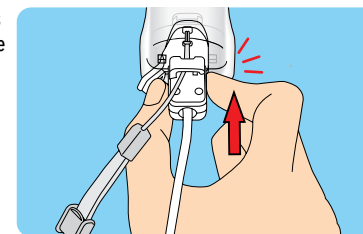

3. Ouvrez le levier du bloqueur de dragonne et placez votre main dans la dragonne. Tenez la manette fermement dans votre main. Glissez le bloqueur de dragonne afin que la dragonne ne tombe pas de votre poignet. Ne serrez pas trop le bloqueur pour éviter que ce soit inconfortable. Il devrait être juste assez serré pour que la dragonne reste bien en place. Fermez le levier afin de garder le bloqueur de dragonne en place.

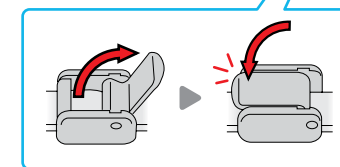
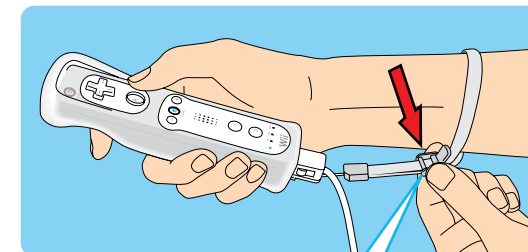

■ Comment tenir le Nunchuk et la Wii Remote Plus

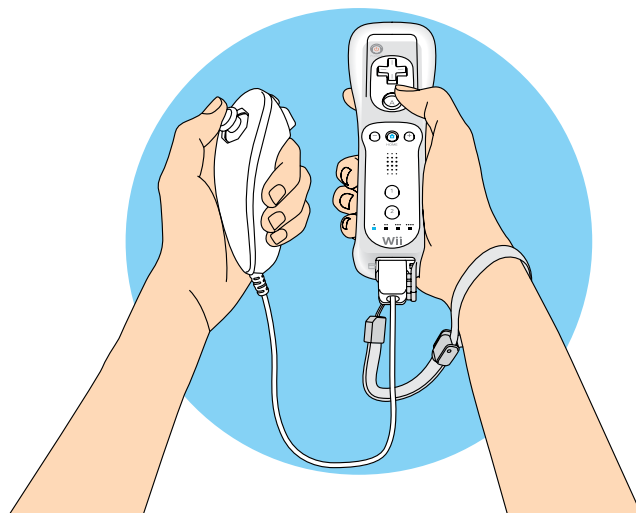

IMPORTANT : Assurez-vous de faire passer le cordon de la dragonne dans le crochet du connecteur.

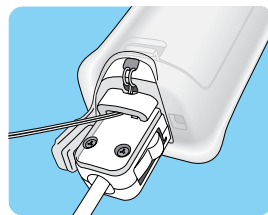

■ Débrancher le Nunchuk

Appuyez sur les ancrs de verrouillage / déverrouillage sur les côtés de la prise du Nunchuk et retirez la prise du connecteur d'extension externe bien droite de la base de la manette.

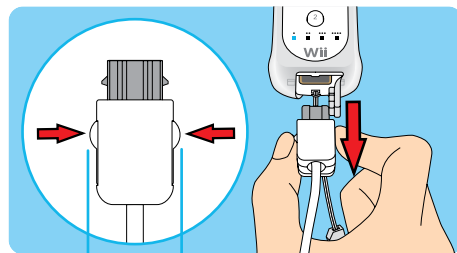

Boutons d'éjection du câble
Appuyez sur les deux ancrs pour retirer la prise de la Wii Remote Plus.

■ Pas d'image à l'écran du téléviseur

- Assurez-vous que vous avez suivi toutes les étapes, dans l'ordre, comme l'indique le guide d'installation rapide inclus avec votre console.
- Assurez-vous que tous les composants de votre installation sont branchés dans les prises de courant et que tous les composants sont allumés.
- Assurez-vous que toutes les connexions de câble sont bien installées et que tous les câbles sont bien branchés dans les prises appropriées.
- Assurez-vous que toutes les sélections d'entrée conviennent à votre installation particulière. (Consultez la page 51 pour des détails sur la sélection d'entrée.)

■ Aucun son ne peut être entendu ou la qualité du son est mauvaise

- Assurez-vous que le volume du téléviseur n'est pas éteint ou réglé à MUTE.
- Assurez-vous que toutes les connexions de câble audio sont bien installées et que tous les câbles sont bien branchés dans les prises appropriées.
- Si vous utilisez un câble AV Wii, assurez-vous qu'il soit bien branché dans les prises d'entrée (Input) du téléviseur ou du magnétoscope, et non dans les prises de sortie (Output).
- Assurez-vous que les réglages de la fonction d'entrée conviennent à votre installation particulière. (Consultez la page 51 sur la sélection d'entrée.)
- Dans certains jeux, aucun son n'est émis avant que la partie commence.
- Si vous possédez un téléviseur ou un magnétoscope mono et n'avez pas branché l'un des câbles, vous pourriez ne pas entendre tous les sons du jeu. Utilisez un adaptateur en « Y » pour obtenir l'alimentation en son des canaux gauche et droit.
- Si votre téléviseur ou votre magnétoscope possède les options mono et stéréo, assurez-vous que votre appareil soit réglé pour convenir à votre installation.
- Vérifiez le mode d'emploi du jeu utilisé pour vérifier si les réglages du volume ou des options mono/stéréo peuvent être sélectionnés à partir du jeu.

■ Impossible d'aller au-delà de l'écran de sélection de langue

- Synchronisez votre ou vos manettes Wii Remote Plus en suivant les étapes décrites aux pages 55-56.
- Consultez les instructions sur l'installation du capteur qui se trouvent aux pages 47-50 pour vous assurer qu'il est placé et installé correctement.

■ Le témoin d'alimentation de la console ne s'allume pas ou s'éteint pendant le jeu

- Assurez-vous que l'adaptateur CA est branché dans la prise de courant murale et à l'arrière de la console.
- Si la lumière est toujours éteinte, débranchez l'adaptateur CA de la prise de courant murale, attendez deux minutes et rebranchez-le. Allumez la console.

■ La console est incapable de lire un disque de jeu Wii ou un disque ne fonctionne pas dans la console

NOTE : Les disques de jeu ne démarrent pas automatiquement. Vous devez vous rendre dans la Chaîne disques depuis le menu Wii et appuyer sur Démarrer.

- Assurez-vous que le disque est chargé correctement. L'étiquette du disque doit être orientée vers le haut.
- Vérifiez que le disque de jeu est propre et en bonne condition. S'il est sale, nettoyez-le avec un chiffon doux, du centre vers le bord. Évitez de l'essuyer avec un mouvement circulaire.
- Retirez le disque de jeu, éteignez la console et rallumez-la. Rechargez le disque de jeu et essayez de jouer à nouveau.
- Vérifiez que le disque de jeu fonctionne avec votre version de la Wii. Cette console ne fonctionne qu'avec les disques de jeu destinés aux marchés des États-Unis, du Canada, du Mexique et de l'Amérique latine.

■ Les témoins de la Wii Remote Plus clignotent, mais ne restent pas allumées (la Wii Remote Plus ne se synchronise pas)

- Consultez les instructions pour l'installation du capteur dans ce mode d'emploi pour vous assurer qu'il est placé correctement.
- Assurez-vous que les piles ne sont pas vides.
- Essayez de remettre la Wii Remote Plus en marche - retirez les piles, attendez une minute, puis remplacez les piles. Attendez quelques secondes et essayez de synchroniser la Wii Remote Plus de nouveau.
- Si vous êtes incapable de resynchroniser la Wii Remote Plus, essayez la procédure suivante:
 1. Éteignez la console Wii mini.
 2. Débranchez le cordon d'alimentation de la prise de courant murale pour quelques secondes, puis rebranchez-le.
 3. Mettez la console Wii mini en marche.
 4. Synchronisez vos Wii Remote Plus en suivant la procédure décrite aux pages 55-56.

■ Les boutons de la Wii Remote Plus ou de ses accessoires collent

Nettoyez les boutons collants comme suit :

1. Pour la Wii Remote Plus, retirez les piles et débranchez tous les accessoires avant de la nettoyer.
2. Utilisez une brosse à dents neuve et de l'eau chaude. **N'utilisez ni eau bouillante, ni savon, ni détergent.**
3. Trempez la brosse à dents dans l'eau chaude et secouez l'excès d'eau. Frottez délicatement les boutons collants, en insérant des soies autour des boutons et dans les fentes.
4. Asséchez la manette avec un chiffon doux et laissez sécher à l'air libre pendant au moins deux heures.
5. Testez les boutons et répétez le nettoyage si nécessaire. Ne pas submerger, ni verser de liquide sur la manette ou les accessoires.

■ La Wii Remote Plus ne répond pas correctement aux mouvements du joueur (curseur en forme de main errant, ne peut pas frapper le bâton, ne peut pas jouer aux quilles, etc.)

- Consultez les instructions sur l'installation du capteur dans ce mode d'emploi pour vous assurer qu'il est placé correctement.
- Assurez-vous qu'aucun objet n'obstrue les signaux entre le capteur, la console Wii mini et la Wii Remote Plus.
- Assurez-vous que les piles ne sont pas vides.
- Utilisez le support du capteur si le capteur est placé sous le téléviseur.
- Vérifiez et ajustez la sensibilité du capteur si nécessaire. (Consultez le mode d'emploi électronique.)

Les conditions suivantes pourraient nuire au bon fonctionnement de la Wii Remote Plus:

1. Utiliser la Wii Remote Plus trop près ou trop loin du capteur. La distance optimale est d'entre 1 et 3 m.
2. Des sources de lumière intense, comme la lumière du soleil, derrière ou près du téléviseur, qui brillent ou qui reflètent sur l'écran du téléviseur.
3. Des surfaces extrêmement réfléchissantes près du capteur.
4. Des sources de lumière infrarouge dans l'environnement de jeu comme les appareils de chauffage électriques, au kérosène ou au propane, les flammes d'un foyer ou de chandelles, les fours ou autres sources de chaleur.
5. L'interférence avec les radiofréquences pourrait provoquer un fonctionnement irrégulier de la Wii Remote Plus. Veuillez vérifier, déplacer ou éteindre les appareils sans fil comme les téléphones sans fil, les claviers ou les souris sans fil ou d'autres appareils semblables.

Si vous croyez qu'une de ces conditions nuit au bon fonctionnement de la Wii Remote Plus, essayez de déplacer ou de réduire la source d'interférence.

■ La Wii Remote Plus répond de façon intermittente ou irrégulière lorsque vous jouez un jeu compatible avec le Wii MotionPlus.

- Il pourrait être nécessaire de recalibrer la Wii Remote Plus si :
 1. Les piles de la Wii Remote Plus ont été remplacées pendant une partie;
 2. Le Wii Remote Plus est passé d'un endroit froid à un endroit chaud.

Pour recalibrer la Wii Remote Plus, déposez-la face contre terre. Attendez quelques secondes avant d'en vérifier le bon fonctionnement. Pour plus de détails, consultez le mode d'emploi du jeu auquel vous jouez.

NOTE : Cette opération doit être effectuée pendant que vous jouez.

Si votre console Wii mini ne fonctionne toujours pas correctement après avoir tenté ces solutions de dépannage, NE retournez PAS votre console au magasin. Visitez support.nintendo.com pour obtenir de l'aide, des solutions de dépannage plus détaillées et des options de réparation ou composez le 1 800 255-3700.

RÈGLEMENTS CONCERNANT L'UTILISATION DE L'ÉQUIPEMENT AUX É.-U. ET AU CANADA

Renseignements sur la FCC et Industrie Canada

Afin de respecter les directives sur l'exposition aux fréquences radio de la FCC et concernant les expositions non contrôlées, le présent mécanisme et son antenne ne peuvent pas être situés au même endroit, ni fonctionner en coopération avec tout autre antenne ou transmetteur.

Le présent mécanisme respecte l'article 15 des règlements de la FCC et RSS-210 d'Industrie Canada. Son utilisation est sujette aux deux conditions suivantes : (1) Ce mécanisme ne doit pas causer d'interférence nuisible, et (2) ce mécanisme doit accepter toute interférence extérieure, y compris celle pouvant entraîner un mauvais fonctionnement.

Tout changement ou modification non approuvé expressément par le fabricant pourrait annuler le droit de l'utilisateur à utiliser le présent mécanisme.

Le présent équipement a été testé et satisfait aux limites des mécanismes numériques de catégorie B, suivant l'article 15 des règlements de la FCC. Ces limites sont conçues pour offrir une protection raisonnable contre des interférences nuisibles dans des installations résidentielles. Le présent équipement génère, utilise et peut irradier l'énergie des fréquences radio et, s'il n'est pas installé, ni utilisé, conformément aux instructions, il peut causer une interférence nuisible aux communications radio. Cependant, il n'est pas garanti qu'une telle interférence ne puisse se produire dans une installation particulière. Si le présent équipement cause une interférence nuisible à la réception d'un signal radio ou télévisé, ce qui peut être déterminé en éteignant et en rallumant l'équipement, il est recommandé à l'utilisateur de corriger la situation en prenant une ou plusieurs des mesures suivantes :

- En réorientant ou en relocalisant l'antenne de réception
- En augmentant l'espace entre l'équipement et le récepteur
- En branchant l'équipement dans une prise d'un circuit autre que celui où est branché le récepteur
- En consultant un détaillant ou un technicien radio/télévision d'expérience, ou en appelant le Service à la clientèle de Nintendo au 1 (800) 255-3700 pour demander de l'aide.

L'utilisateur pourrait trouver utile de consulter une brochure préparée par la Federal Communications Commission américaine : How to Identify and Resolve Radio-TV Interference Problems. Elle est offerte par le U.S. Government Printing Office, Washington, D.C. 20402, no de stock 004-000-00345-4.

Les lettres «IC» placées devant un numéro de certification ou d'enregistrement signifient seulement que le produit respecte les spécifications techniques d'Industrie Canada.

Certains problèmes pourraient être facilement résolus à l'aide de quelques instructions simples. Avant de retourner chez votre détaillant, visitez notre site Internet à support.nintendo.com, ou appelez le service à la clientèle au 1 800 255-3700. Nos heures d'ouverture sont de 6 h à 19 h, heure du Pacifique, du lundi au dimanche (heures sujettes à changement). Si le problème ne peut pas être résolu en consultant le soutien technique en ligne ou au téléphone, Nintendo vous offrira un service de réparation express. Veuillez nous contacter avant d'expédier tout produit chez Nintendo.

GARANTIE SUR LES APPAREILS

Nintendo of America Inc. (« Nintendo ») garantit à l'acheteur original que l'appareil ne connaîtra aucun défaut de matériel ou de main-d'oeuvre pour une période de douze (12) mois suivant la date d'achat. Si un tel défaut couvert par la présente garantie se produit durant cette période, Nintendo réparera ou remplacera sans frais le produit défectueux.* L'acheteur original sera couvert par cette garantie seulement si la date d'achat est enregistrée à un point de vente ou si le client peut démontrer, à la satisfaction de Nintendo, que le produit a été acheté au cours des 12 derniers mois.

GARANTIE SUR LES JEUX ET ACCESSOIRES

Nintendo garantit à l'acheteur original que le produit (jeu ou accessoire) ne connaîtra aucun défaut de matériel ou de main-d'oeuvre pour une période de trois (3) mois suivant sa date d'achat. Si un tel défaut couvert par la présente garantie se produit durant cette période de trois (3) mois, Nintendo réparera ou remplacera sans frais le produit défectueux.*

ENTRETIEN APRÈS ÉCHÉANCE DE LA GARANTIE

Veuillez visiter notre site Internet à support.nintendo.com ou appeler le service à la clientèle au 1 800 255-3700 pour des informations sur le dépannage et la réparation, ou pour les options de remplacement ainsi que leurs prix.*

* Dans certains cas, il peut s'avérer nécessaire d'expédier le produit chez Nintendo. LES FRAIS DE TRANSPORT DOIVENT ÊTRE PAYÉS ET LE PRODUIT DOIT ÊTRE ASSURÉ CONTRE LES DOMMAGES ET LES PERTES. Veuillez nous contacter avant d'expédier tout produit chez Nintendo.

LIMITES DE LA GARANTIE

LA PRÉSENTE GARANTIE SERA NULLE SI LE PRODUIT : (a) EST UTILISÉ AVEC D'AUTRES PRODUITS QUI NE SONT NI VENDUS, NI SOUS LICENCE DE NINTENDO (Y COMPRIS, MAIS SANS S'Y LIMITER, LES APPAREILS D'AMÉLIORATION ET DE COPIE DE JEUX, LES ADAPTATEURS, LES LOGICIELS ET LES BLOCS D'ALIMENTATION NON AUTORISÉS); (b) EST UTILISÉ À DES FINS COMMERCIALES (Y COMPRIS LA LOCATION); (c) A ÉTÉ MODIFIÉ OU ALTÉRÉ; (d) A ÉTÉ ENDOMMAGÉ PAR CAUSE DE NÉGLIGENCE, D'ACCIDENT, D'UTILISATION ABUSIVE OU TOUTE AUTRE CAUSE QUI NE SERAIT PAS RELIÉE À DU MATÉRIEL DÉFECTUEUX OU À LA MAIN-D'OEUVRE; OU (e) SON NUMÉRO DE SÉRIE A ÉTÉ MODIFIÉ, EFFACÉ OU RENDU ILLISIBLE.

TOUTES LES GARANTIES IMPLICITES, Y COMPRIS LES **GARANTIES DE QUALITÉ MARCHANDE** ET D'ADÉQUATION À UN USAGE PARTICULIER, SONT LIMITÉES AUX PÉRIODES DE GARANTIE DÉCRITES CI-DESSUS (12 MOIS OU 3 MOIS, SELON LE CAS). NINTENDO NE SERA EN AUCUN CAS TENU RESPONSABLE DES DOMMAGES ACCIDENTELS OU INDIRECTS RÉSULTANT D'UNE INFRACTION À TOUTE STIPULATION EXPLICITE OU IMPLICITE DES GARANTIES. CERTAINS ÉTATS OU PROVINCES NE PERMETTENT PAS LA LIMITATION DE LA DURÉE D'UNE GARANTIE IMPLICITE, NI L'EXCLUSION DES DOMMAGES ACCIDENTELS OU INDIRECTS. DANS UN TEL CAS, LES LIMITES ET EXCLUSIONS MENTIONNÉES CI-DESSUS NE S'APPLIQUENT PAS.

La présente garantie vous donne des droits légaux spécifiques. Vous pourriez également posséder d'autres droits qui varient d'un État ou d'une province à l'autre. L'adresse de Nintendo est : Nintendo of America Inc., P.O. Box 957, Redmond, WA 98073-0957 U.S.A.

Rev. R1

Accessoires non-agrèés

Ne liez aucun accessoire non-agrèé à la Wii Remote Plus parce que l'utilisation d'accessoires non-agrèés pourraient causer des blessures à vous-même ou à d'autres et pourraient créer des problèmes de rendement pour votre appareil et/ou l'endommager. L'utilisation de tels accessoires rendra votre garantie de produit Nintendo invalide.

Messages d'erreur

Si une erreur se produit, un des messages suivants apparaîtra sur votre écran de téléviseur. Suivez les étapes décrites au tableau ci-dessous.

Message d'erreur	Essayez ceci
Une erreur est survenue; éteignez la console et appuyez sur le bouton OPEN pour retirer le disque. Veuillez vous référer au mode d'emploi de la console pour plus de détails.	Éteignez d'abord la console Wii mini et retirez la prise de l'adaptateur CA de la source d'alimentation. Ensuite, vérifiez si le disque est sale ou égratigné. S'il est sale, nettoyez-le délicatement avec un linge doux en partant du centre vers l'extérieur. Attendez environ 5 minutes. Puis, rebranchez la prise de l'adaptateur CA dans la source d'alimentation et rallumez la console. Si le même message réapparaît, il se peut alors que votre console soit endommagée. Éteignez votre console sur-le-champ. Retirez la prise de l'adaptateur CA de la prise d'alimentation électrique et visitez le site de soutien en ligne au support.nintendo.com pour d'autres problèmes et solutions ou contactez le 1 800 255-3700.
Une erreur est survenue avec la manette Wii Remote Plus. Veuillez vous référer au mode d'emploi de la console pour plus de détails.	Consultez la section de dépannage de ce mode d'emploi.
Impossible de lire le disque. Veuillez vous référer au mode d'emploi de la console pour plus de détails.	Le disque et/ou la lentille interne peuvent être sales ou égratignés. D'abord, retirez le disque et nettoyez-le délicatement avec un linge doux en partant du centre vers l'extérieur. Puis, remettez le disque dans la console Wii mini et rallumez-la. Si le même message réapparaît, visitez le site de soutien en ligne au support.nintendo.com pour d'autres problèmes et solutions ou contactez le 1 800 255-3700.
La mémoire de la console Wii mini est corrompue. Pour plus de détails, consultez le manuel de la console.	La mémoire de la console Wii mini est corrompue. Visitez le site de soutien en ligne au support.nintendo.com pour d'autres problèmes et solutions ou contactez le 1 800 255-3700

Message d'erreur	Essayez ceci
Espace libre anormal dans la mémoire de la console. Pour plus de détails, consultez le manuel de la console.	Supprimez les données sauvegardées pour la chaîne qui est en cours d'utilisation. Si le même message réapparaît, visitez le site de soutien en ligne au support.nintendo.com pour d'autres problèmes et solutions ou contactez le 1 800 255-3700.
Nombre anormal de fichiers libres dans la mémoire de la console. Pour plus de détails, consultez le manuel de la console.	Supprimez les données sauvegardées pour la chaîne qui est en cours d'utilisation. Si le même message réapparaît, visitez le site de soutien en ligne au support.nintendo.com pour d'autres problèmes et solutions ou contactez le 1 800 255-3700.

Codes d'erreur

Si un code d'erreur apparaît pendant l'utilisation de votre console Wii mini, veuillez consulter les tableaux suivants et essayez les solutions recommandées.

Code d'erreur	Essayez ceci
110210 110211 110212 110213 205926 205927 205928	Ces erreurs indiquent un problème avec la console. Veuillez contacter le service à la clientèle de Nintendo au 1 800 255-3700 pour de l'aide.