

AVR 3700, AVR 370 AVR 2700, AVR 270

Récepteur audio / vidéo

Mode d'emploi



harman/kardon
by HARMAN

INTRODUCTION	3	RACCORDEMENT À LA SORTIE DE DÉCLENCHEMENT	23
ACCESSOIRES FOURNIS	3	RACCORDEMENT À L'ALIMENTATION SECTEUR	23
CONSIGNES DE SÉCURITÉ IMPORTANTES	3	CONFIGURATION DE LA TÉLÉCOMMANDE	24
POSITIONNEZ LE RÉCEPTEUR	3	INSERTION DES PILES DANS LA TÉLÉCOMMANDE	24
COMMANDES DU PANNEAU AVANT	4	PROGRAMMATION DE LA TÉLÉCOMMANDE EN VUE DE COMMANDER VOS PÉRIPHÉRIQUES SOURCES ET VOTRE TÉLÉVISEUR	24
CONNECTEURS DU PANNEAU ARRIÈRE	6	CONFIGURATION DE L'AVR	26
FONCTIONS DE LA TÉLÉCOMMANDE	8	MISE SOUS TENSION DE L'AVR	26
FONCTIONS DE LA TÉLÉCOMMANDE DE LA ZONE 2	10	UTILISATION DU SYSTÈME DE MENUS À L'ÉCRAN	26
INTRODUCTION AUX SYSTÈMES CINÉMA MAISON	12	CONFIGURATION DE L'AVR POUR VOS ENCEINTES	26
SYSTÈME CINÉMA MAISON STANDARD	12	CONFIGUREZ VOS SOURCES	27
SON MULTICANAL	12	CONFIGURATION DU RÉSEAU	28
MODES AMBIOPHONIQUES	12	UTILISATION DE VOTRE AVR	30
POSITIONNEMENT DE VOS ENCEINTES	13	CONTRÔLE DU VOLUME	30
POSITIONNEMENT DES ENCEINTES GAUCHE, CENTRALE ET DROITE	13	COUPURE DU SON	30
POSITIONNEMENT DES ENCEINTES AMBIOPHONIQUES DANS UN SYSTÈME À 5.1 CANAUX	13	DOLBY® VOLUME	30
POSITIONNEMENT DES ENCEINTES AMBIOPHONIQUES DANS UN SYSTÈME À 7,1 CANAUX	13	UTILISATION DU CASQUE D'ÉCOUTE	30
POSITIONNEMENT DES ENCEINTES AVANT EN HAUTEUR DANS UN SYSTÈME 7.1 CANAUX	13	SÉLECTION D'UNE SOURCE	31
POSITIONNEMENT DU CAISSON DE GRAVES	13	ÉCOUTE DE LA RADIO FM ET DE LA RADIO AM	31
TYPES DE CONNEXIONS DES SYSTÈMES CINÉMA MAISON	14	LECTURE DE FICHIERS ENREGISTRÉS SUR UN PÉRIPHÉRIQUE USB	32
CONNEXIONS DES ENCEINTES	14	UTILISATION D'UNIPOD/IPHONE/IPAD	32
CONNEXIONS DU CAISSON DE GRAVES	14	UTILISATION DE L'OPTIONVTUNER (RADIO PAR INTERNET)	33
CONNEXIONS DES PÉRIPHÉRIQUES SOURCES	14	LECTURE DE FICHIERS VIA VOTRE RÉSEAU DOMESTIQUE	33
CONNEXIONS VIDÉO	15	SÉLECTION D'UN MODE AMBIOPHONIQUE	34
CONNEXIONS RADIO	16	AUDIO EFFECTS (EFFETS AUDIO)	34
CONNECTEUR RÉSEAU	16	VIDEO MODES (MODES VIDÉO)	34
PORT USB	16	FONCTIONS AVANCÉES	35
CONNECTEUR RS-232	16	TRAITEMENT AUDIO ET SON AMBIOPHONIQUE	35
RACCORDEMENTS	17	TRAITEMENT VIDÉO	36
RACCORDEMENT DE VOS ENCEINTES	17	CONFIGURATION MANUELLE DES ENCEINTES	38
RACCORDEMENT DE VOTRE CAISSON DE GRAVES	17	ÉCOUTER DANS LA ZONE 2.	41
RACCORDEMENT DE VOTRE TÉLÉVISEUR OU DE VOTRE DISPOSITIF D'AFFICHAGE VIDÉO	17	PARAMÈTRES DU SYSTÈME	42
RACCORDEMENT DE VOS PÉRIPHÉRIQUES SOURCES AUDIO ET VIDÉO	18	VERROUILLAGE DES PARAMÈTRES	43
CONNEXION DES PÉRIPHÉRIQUES USB ET IOS	20	PROGRAMMATION AVANCÉE DE LA TÉLÉCOMMANDE	44
RACCORDEMENT À VOTRE RÉSEAU DOMESTIQUE	20	ENREGISTREMENT	44
RACCORDEMENT DES ANTENNES RADIO	20	MINUTERIE DE VEILLE	44
INSTALLEZ UN SYSTÈME MULTIZONE	21	RÉINITIALISATION DE LA TÉLÉCOMMANDE	44
CONNEXION D'UN ÉQUIPEMENT IR (AVR 3700/AVR 370 UNIQUEMENT)	22	RÉINITIALISATION DU PROCESSEUR	44
		DÉPANNAGE	45
		CARACTÉRISTIQUES TECHNIQUES	46
		ANNEXE	47

Introduction

Nous vous remercions d'avoir porté votre choix sur ce produit Harman Kardon!

Pendant plus de cinquante ans, Harman Kardon n'a cessé de partager sa passion pour la musique et le divertissement en développant des technologies de pointe pour offrir des performances optimales. Sidney Harman et Bernard Kardon ont inventé le récepteur, un composant unique conçu pour simplifier le divertissement à domicile tout en maintenant un niveau de performances élevé. Au fil des ans, les produits Harman Kardon sont devenus plus faciles à utiliser et ont été dotés de nouvelles fonctionnalités et d'un meilleur son.

Les récepteurs audio/vidéo numériques à 7.1 canaux AVR 3700/AVR 370 à canaux 7.2 et AVR 2700/AVR 270 à 7.1 canaux perpétuent cette tradition en offrant certaines des fonctions de traitement audio et vidéo les plus avancées, ainsi qu'un grand nombre d'options d'écoute et de visionnage.

Pour tirer le meilleur parti de votre nouveau récepteur, lisez attentivement ce manuel et consultez-le autant de fois que nécessaire en vue de vous familiariser avec ses fonctions et son fonctionnement.

Si vous avez des questions sur ce produit, sur son installation ou sur son fonctionnement, contactez votre revendeur Harman Kardon ou votre installateur, ou consultez notre site Web à l'adresse www.harmankardon.com.

Accessoires fournis

Les accessoires suivants sont fournis avec votre récepteur. Si l'un de ces accessoires est manquant, contactez votre revendeur Harman Kardon ou le service clientèle d'Harman Kardon via le site www.harmankardon.com.

- Télécommande système
- Télécommande de la zone 2 (AVR 3700/AVR 370 uniquement)
- Microphone EzSet/EQ™
- Antenne cadre AM
- Antenne filaire FM
- Six piles AAA (AVR 3700/AVR 370); quatre piles AAA (AVR 2700/AVR 270)
- Câble d'alimentation CA

CONSIGNES DE SÉCURITÉ IMPORTANTES

Vérifiez la tension d'alimentation avant toute utilisation

L'AVR 3700 et l'AVR 2700 ont été conçus pour être utilisés avec un courant CA de 120 volts. L'AVR 370 et l'AVR 270 ont été conçus pour être utilisés avec un courant CA de 220-240 volts. Tout branchement sur une tension d'alimentation différente de celle prévue pour votre récepteur peut représenter un danger pour la sécurité, provoquer un incendie ou endommager l'appareil. Si vous avez des doutes sur la tension exigée pour votre modèle ou sur la tension d'alimentation appliquée dans votre région, contactez votre revendeur avant de brancher l'appareil sur une prise secteur.

N'utilisez pas de rallonges électriques

Pour des raisons de sécurité, utilisez uniquement le câble d'alimentation fourni avec votre appareil. Nous déconseillons l'utilisation de rallonges électriques avec cet appareil. Comme pour tous les appareils électriques, ne placez pas les câbles d'alimentation sous un tapis et évitez de placer des objets lourds dessus. Faites appel à un centre de réparations agréé pour faire remplacer immédiatement tout câble d'alimentation endommagé par un câble conforme aux spécifications du fabricant.

Manipulez avec soin le cordon d'alimentation

Lorsque vous débranchez le câble d'alimentation de la prise secteur, veillez à toujours tirer sur la fiche, jamais sur le cordon. Si vous prévoyez de ne pas utiliser votre récepteur pendant une période prolongée, débranchez le câble d'alimentation de la prise CA.

N'ouvrez pas le boîtier

Ce produit ne contient aucune pièce réparable par l'utilisateur. L'ouverture du boîtier peut entraîner une secousse électrique, et toute modification du produit annulera la garantie. Si, par inadvertance, vous versez de l'eau dans l'appareil ou faites tomber des objets métalliques dedans, notamment des trombones, des agrafes ou des fils, débranchez immédiatement le câble d'alimentation de la prise secteur et contactez un centre de réparations agréé.

Mise à la terre d'un système de câblodistribution ou de l'antenne (AVR3700/AVR 2700)

Si vous connectez une antenne extérieure ou un système de câblodistribution à cet appareil, assurez-vous qu'ils ont été mis à la terre de façon à assurer une protection contre les surtensions et les charges électrostatiques. La Section 810 du National Electrical Code (NEC), ANSI/NFPA n° 70-1984, fournit des informations sur la mise à la terre réglementaire du mât et sur la structure de support, sur le fil d'entrée qui relie l'appareil au module de décharge de l'antenne, sur l'emplacement de ce module, sur la taille et la connexion des électrodes de mise à la terre et sur les caractéristiques de l'électrode de mise à la terre.

REMARQUE À L'INTENTION DE L'INSTALLATEUR DU SYSTÈME DE CÂBLODISTRIBUTION : ce rappel vise à attirer l'attention de l'installateur du système de câblodistribution sur l'article 820-40 du NEC, qui fournit des directives sur une mise à la terre appropriée et qui, en particulier, précise que le fil de mise à la terre doit être branché au système de mise à la terre de l'édifice aussi près que possible de l'entrée du système de câblodistribution.

Positionnez le récepteur

- Placez votre récepteur sur une surface solide et plane. Assurez-vous que la surface et l'ensemble du matériel de montage peuvent supporter le poids de l'AVR.
- Ménagez un espace suffisant pour la ventilation au-dessus et au-dessous de l'AVR. Les dégagements recommandés sont de 30 cm au-dessus de l'unité, 30 cm derrière et 30 cm de chaque côté.
- Si vous installez votre AVR dans un placard ou un meuble fermé, prévoyez une entrée d'air de refroidissement. Dans certains cas, il peut être nécessaire d'installer un ventilateur.
- N'obstruez pas les orifices de ventilation situés sur le dessus de l'AVR et ne placez pas d'objets directement dessus.
- Ne placez pas votre AVR directement sur une surface tapissée ou couverte d'un tapis.
- Ne placez pas votre AVR dans un endroit humide, où la température atteint des valeurs extrêmement basses ou élevées, à proximité d'un radiateur ou d'un registre de chaleur, ou à la lumière directe du soleil.

Commandes du panneau avant

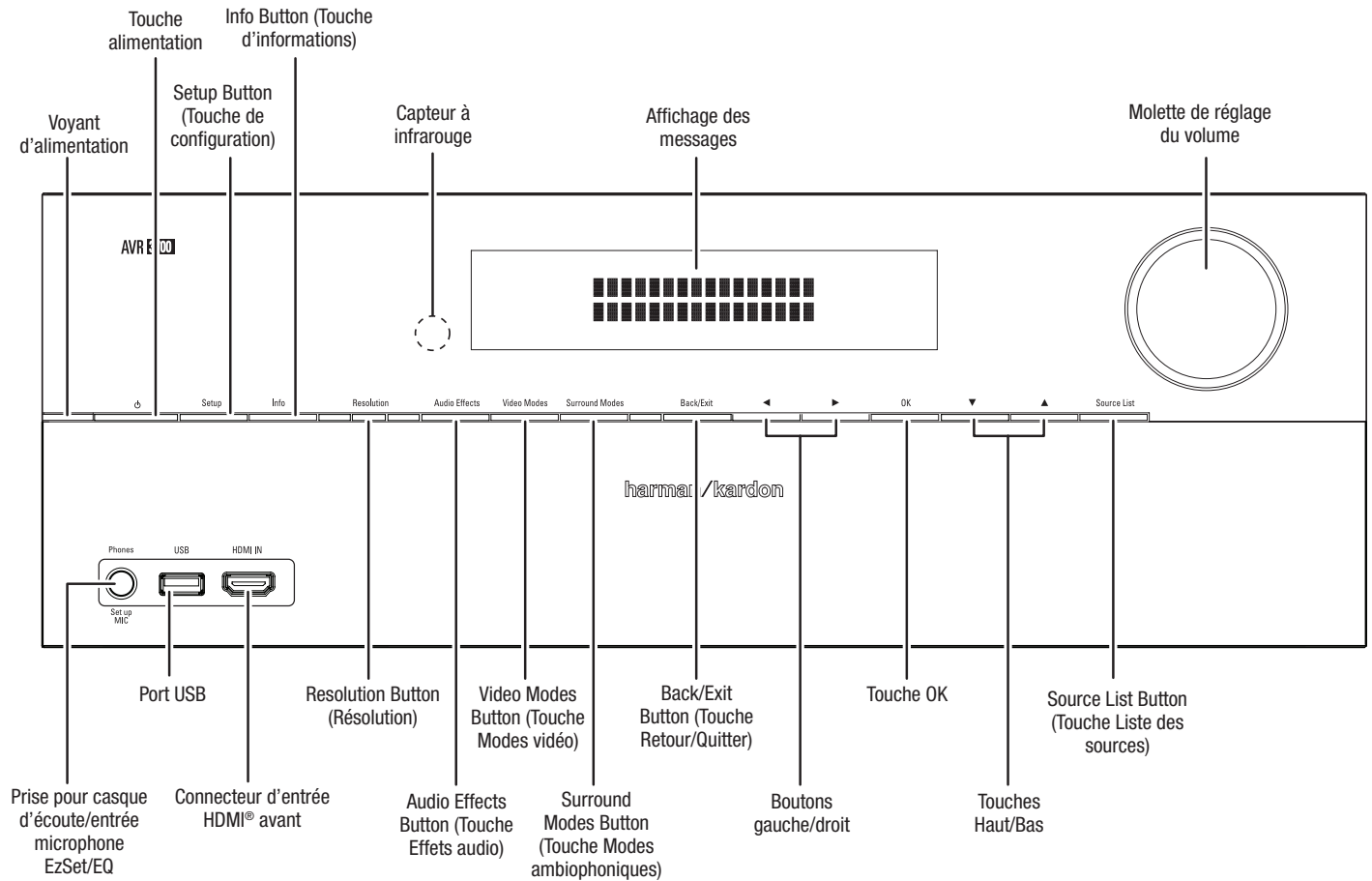

Commandes du panneau avant (suite)

Bouton/voyant d'alimentation : l'AVR dispose de quatre modes d'alimentation différents :

- **Hors tension** (le voyant d'alimentation est éteint) : lorsque vous placez le commutateur d'alimentation du panneau arrière en position "OFF" (« DÉACTIVÉ ») ou débranchez le câble d'alimentation, l'AVR est hors tension et ne répond à aucune commande. Branchez le câble d'alimentation à une prise c.a. active et placez le commutateur d'alimentation en position "ON" (« ACTIVÉ ») pour mettre l'AVR en mode veille (économie d'énergie).
- **Veille économie d'énergie** (le voyant d'alimentation s'allume en orange) : le mode veille (économie d'énergie) minimise la consommation d'énergie lorsque vous n'utilisez pas l'AVR. Lorsque l'AVR est en mode veille (économie d'énergie), il ne se met pas automatiquement sous tension et ne démarre pas automatiquement la lecture en réponse à un signal AirPlay provenant d'un périphérique en réseau. Lorsque l'AVR est en mode veille (économie d'énergie), appuyez sur le bouton d'alimentation pour le mettre sous tension. Pour faire passer l'AVR en mode veille (économie d'énergie) lorsqu'il est sous tension, appuyez sur le bouton d'alimentation pendant au moins trois secondes. REMARQUE : l'AVR ne passe pas automatiquement en mode veille (économie d'énergie).
- **Veille** (le voyant d'alimentation s'allume en orange) : lorsque le mode veille est activé, le son de l'AVR est désactivé et le panneau d'affichage avant s'éteint; l'AVR peut toutefois se mettre sous tension automatiquement et démarrer la lecture en réponse à un signal AirPlay provenant d'un périphérique réseau. Lorsque l'AVR est en mode veille, appuyez sur le bouton d'alimentation pour le mettre sous tension. Pour faire passer l'AVR en mode veille lorsqu'il est sous tension, appuyez sur le bouton d'alimentation pendant moins de trois secondes. REMARQUE : L'AVR passe automatiquement en mode veille si vous n'appuyez sur aucun bouton de commande ou si l'appareil ne reçoit aucun signal audio pendant au moins 30 minutes.
- **Sous tension** (le voyant d'alimentation s'allume en blanc) : lorsque l'AVR est sous tension, il est totalement opérationnel.

REMARQUE IMPORTANTE : si le message PROTECT (Protection) apparaît sur l'affichage, mettez l'AVR hors tension et débranchez-le de la prise CA. Vérifiez tous les fils d'enceinte afin de détecter un possible court-circuit (les conducteurs « + » et « - » ne doivent pas se toucher ni entrer en contact avec la même partie métallique). Si un court-circuit se produit, confiez votre appareil à un centre de réparations Harman Kardon pour le faire inspecter ou le faire réparer avant de le réutiliser.

Setup Button (Touche de configuration) : Appuyez sur ce bouton pour accéder au menu principal de l'AVR.

Info Button (Touche d'informations) : Appuyez sur ce bouton pour accéder au sous-menu Source de l'AVR qui contient les paramètres de la source en cours de lecture. Utilisez les touches Haut/Bas pour explorer les différents paramètres.

Affichage de messages : divers messages apparaissent sur cet affichage en fonction des commandes exécutées et des changements dans le signal reçu. En mode de fonctionnement normal, le nom de la source actuelle s'affiche sur la ligne supérieure et le mode ambiophonique s'affiche sur la ligne inférieure. Lorsque vous utilisez le système de menus à l'écran, les réglages du menu en cours s'affichent.

Capteur à infrarouge : ce capteur reçoit les commandes à infrarouge de la télécommande. Il est important de s'assurer que ce capteur n'est pas obstrué. Si la couverture du capteur à infrarouge est inévitable (comme lorsque le récepteur est installé à l'intérieur d'un coffret), connectez un récepteur à infrarouge optionnel sur le connecteur d'entrée à infrarouge, sur le panneau arrière de l'AVR.

Molette de réglage du volume : utilisez cette molette pour augmenter ou baisser le volume.

Prise pour casque d'écoute/entrée microphone EzSet/EQ : vous pouvez raccorder à cette prise un casque stéréo muni d'une fiche de 1/4". Cette prise permet en outre de raccorder le microphone fourni pour effectuer l'étalonnage EzSet/EQ, comme décrit à la rubrique *Configuration de l'AVR pour vos enceintes* à la page 26.

Port USB : Vous pouvez utiliser ce port pour lire les fichiers audio à partir d'un périphérique iOS Apple connecté et lire les fichiers audio MP3 et WMA à partir d'un périphérique USB inséré dans le port USB. Vous pouvez également utiliser ce port pour exécuter les mises à jour du logiciel qui peuvent être proposées dans l'avenir. Ne connectez pas un périphérique de stockage, un périphérique ou un PC ici, à moins qu'on vous demande de le faire comme partie intégrante d'une procédure de mise à jour.

Connecteur d'entrée HDMI (interface multimédia à haute définition®) avant : connectez ici un composant source qui prend le HDMI et qui sera seulement utilisé provisoirement, comme un caméscope ou une console de jeux.

Resolution Button (Résolution) : Appuyez sur ce bouton pour accéder à la configuration de la résolution de sortie vidéo de l'AVR : 480p (AVR 3700/AVR 2700), 576p (AVR 370/AVR 270), 720p, 1080i, 1080p ou 1080p/24Hz. Utilisez les touches haut/bas et la touche OK pour changer la configuration.

REMARQUE IMPORTANTE : Si vous configurez la résolution de la sortie vidéo de l'AVR à une valeur supérieure aux spécifications de la connexion actuelle entre l'AVR et votre téléviseur ou affichage vidéo, vous n'allez voir aucune image. Si vous utilisez la connexion de la vidéo composite de l'AVR à votre téléviseur (référez-vous *Connexion de votre TV ou dispositif d'affichage vidéo* à la page 17), la résolution sera automatiquement définie sur 480i.

Touche Audio Effects (Effets audio) : Appuyez sur ce bouton pour accéder au sous-menu Effets audio qui vous permet d'ajuster les commandes de tonalité et les autres commandes audio de l'AVR. Pour plus d'informations, reportez-vous à la rubrique *Configuration des sources* à la page 26.

Vidéo Modes Button (Touche Modes vidéo) : Appuyez sur cette touche pour accéder directement au sous-menu Modes vidéo qui contient les paramètres que vous pouvez utiliser pour améliorer la vidéo. Utilisez la touche OK pour explorer les différents modes, et utilisez les touches Haut/Bas et Gauche/Droite pour effectuer des réglages dans chaque mode. Pour plus d'informations, reportez-vous à la rubrique *Configuration des sources* à la page 26.

Surround Modes Button (Touche Modes ambiophoniques) : Appuyez sur cette touche pour sélectionner un mode d'écoute. Les modes ambiophoniques vont s'afficher sur l'écran, et la ligne des menus va apparaître sur l'affichage du panneau avant. Utilisez les touches Haut/Bas pour changer la catégorie du mode ambiophonique et les touches Gauche/Droite pour changer le mode ambiophonique pour cette catégorie. Pour plus d'informations, reportez-vous à la rubrique *Configuration des sources* à la page 26.

Back/Exit Button (Touche Retour/Quitter) : Appuyez sur cette touche pour retourner au menu précédent ou pour quitter le système des menus.

Boutons gauche/droit : utilisez ces boutons pour parcourir les menus de l'AVR.

Touche OK : appuyez sur ce bouton pour sélectionner l'option de menu mise en surbrillance.

Touches Haut/Bas : utilisez ces boutons pour parcourir les menus de l'AVR.

Source List Button (Touche Liste des sources) : Appuyez sur cette touche pour sélectionner un périphérique source pour la lecture. Utilisez les touches Haut/Bas pour explorer les sources et appuyez sur la touche OK pour sélectionner la source affichée.

Connecteurs du panneau arrière

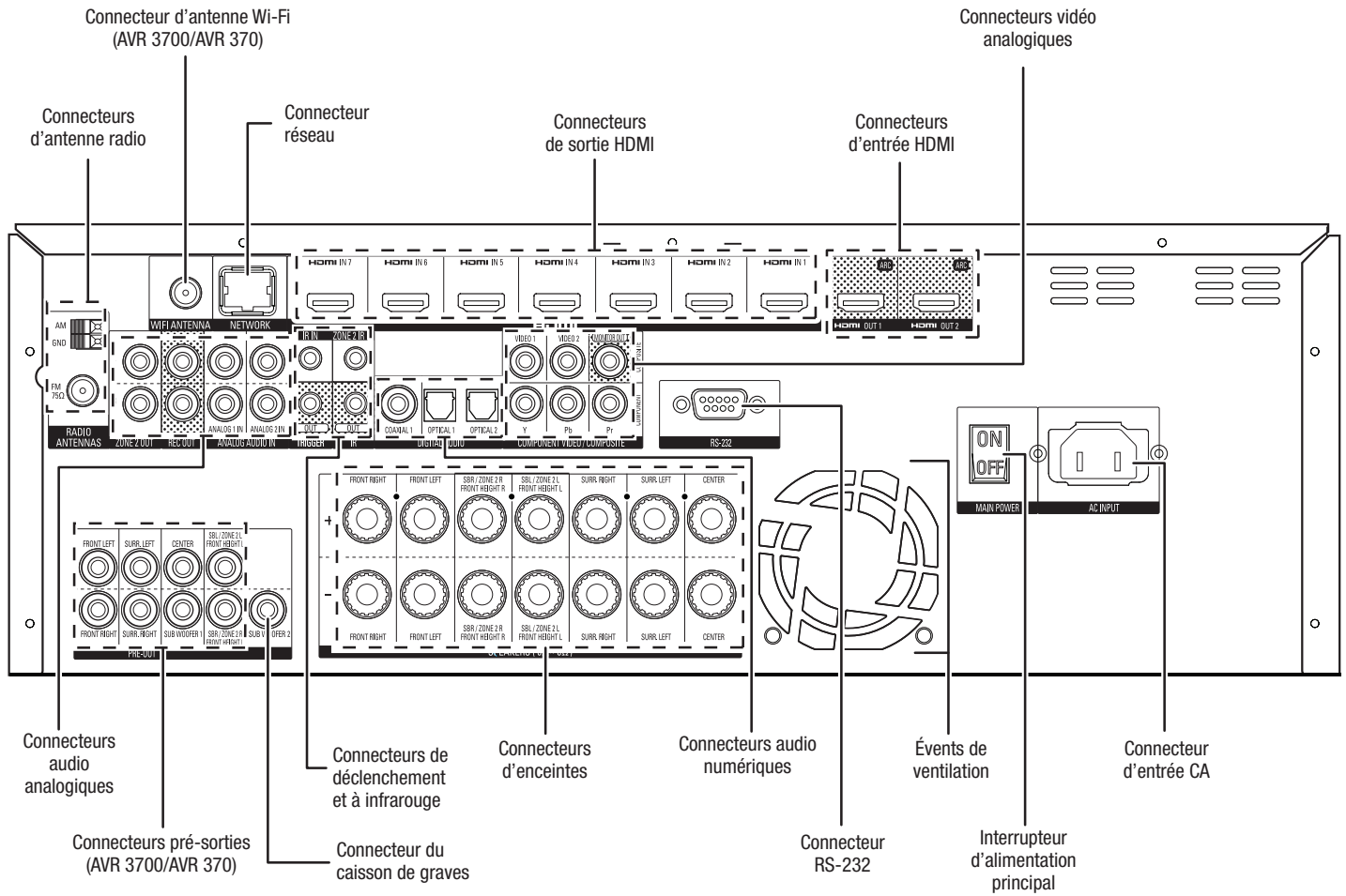

Connecteurs du panneau arrière (illustration AVR 3700)

Connecteurs du panneau arrière (suite)

Connecteurs d'antenne radio : raccordez les antennes AM et FM fournies aux bornes correspondantes pour capter la radio.

Wi-Fi® connecteur d'antenne (AVR 3700/AVR 370) : Si votre réseau local est le Wi-Fi, connectez l'antenne Wi-Fi fournie ici pour écouter la radio sur Internet et le contenu des périphériques compatibles au DLNA® connectés sur le réseau. Vous n'avez pas besoin d'établir une connexion réseau avec fil.

Connecteur réseau : Si votre réseau local est câblé, utilisez un câble Ethernet de catégorie 5 ou de catégorie ou 5E (non fourni) pour raccorder le connecteur réseau de l'AVR à votre réseau local et profiter de la radio par Internet et des contenus des périphériques compatibles au DLNA qui sont connectés sur le réseau. Pour obtenir plus d'informations, reportez-vous à la rubrique *Connexion sur votre réseau local* à la page 20.

Connecteurs d'entrée HDMI® : Une connexion HDMI transmet les signaux numériques vidéo et audio entre les périphériques. Si vos périphériques sources disposent de connecteurs HDMI, utilisez-les pour obtenir une qualité audio et vidéo optimale. Étant donné que le câble HDMI transporte à la fois les signaux numériques vidéo et audio, les périphériques raccordés via HDMI ne nécessitent aucune autre connexion. Pour plus d'informations, reportez-vous à la rubrique *Raccordement de vos périphériques sources audio et vidéo* à la page 18.

Connecteurs de sortie HDMI : si votre téléviseur est équipé d'un connecteur HDMI, utilisez un câble HDMI (non fourni) pour raccorder votre téléviseur au connecteur de sortie moniteur HDMI de l'AVR. L'AVR va automatiquement transcoder les signaux des entrées vidéo composite et vidéo composante au format HDMI (avec une mise à niveau allant jusqu'à 1080p), par conséquent, vous n'avez pas besoin de faire des connexions supplémentaires sur votre téléviseur à partir de l'AVR ou d'autres périphériques sources vidéo sur lesquels est connecté l'AVR. **REMARQUE** : L'AVR 3700 et l'AVR 370 sont équipés de deux connecteurs de sortie HDMI.

Remarques concernant l'utilisation du connecteur de sortie HDMI :

- Lorsque vous raccordez un dispositif d'affichage équipé d'un DVI au connecteur de sortie moniteur HDMI, utilisez un adaptateur HDMI vers DVI et procédez à une connexion audio indépendante.
- Vérifiez que le dispositif d'affichage compatible HDMI est conforme à la norme HDCP (Protection des contenus numériques à large bande). S'il ne l'est pas, ne le raccordez pas via HDMI; utilisez plutôt un connecteur vidéo analogique composite et établissez à une connexion audio indépendante.

Connecteurs vidéo analogiques : Les connecteurs vidéo analogiques suivants sont fournis :

- **connecteurs d'entrée vidéo composite** : utilisez les connecteurs vidéo composite pour les périphériques sources vidéo ne disposant pas de connecteurs vidéo en composante ou HDMI. Vous devrez également établir une connexion audio entre le périphérique source et l'AVR. Pour plus d'informations, reportez-vous à la rubrique *Raccordement de vos périphériques sources audio et vidéo* à la page 18.
- **connecteurs d'entrée vidéo composante** : si l'un de vos périphériques sources vidéo est équipé de connecteurs de la composante vidéo (et non les connecteurs HDMI), l'utilisation de connecteurs de la vidéo composante va fournir une qualité vidéo supérieure. Vous devrez également établir une connexion audio entre le périphérique source et le récepteur. Pour plus d'informations, reportez-vous à la rubrique *Raccordement de vos périphériques sources audio et vidéo* à la page 18.
- **Connecteur de sortie moniteur vidéo composite** : Si votre téléviseur ou dispositif d'affichage vidéo ne dispose pas d'un connecteur HDMI, utilisez un câble vidéo composite (non fourni) pour connecter le connecteur de sortie du moniteur de vidéo composite de l'AVR sur l'entrée vidéo composite du téléviseur. **REMARQUE** : Il est préférable d'utiliser la connexion HDMI pour votre téléviseur. Si vous utilisez une connexion vidéo composite pour votre téléviseur, vous ne pouvez pas visualiser les menus de l'AVR à l'écran.

Connexions audio analogiques : Les connecteurs audio analogiques suivants sont fournis :

- **Connecteurs de sortie/d'entrée audio analogique** : utilisez les connecteurs de sortie/d'entrée audio analogique de l'AVR pour raccorder des périphériques sources ne disposant pas de connecteurs HDMI ou audio numérique. Pour plus d'informations, reportez-vous à la rubrique *Raccordement de vos périphériques sources audio et vidéo* à la page 18.

- **Connecteurs de sortie d'enregistrement analogique** : Connectez cette sortie audio analogique sur l'entrée audio analogique d'un périphérique d'enregistrement. Un signal est disponible au niveau de cette sortie chaque fois qu'une source audio analogique est en cours de lecture.

- **Connecteurs de sortie de Zone 2** : Connectez ces prises sur un amplificateur externe pour alimenter les enceintes dans la zone à distance d'un système multizone.

Connecteurs pré-sorties (AVR 3700/AVR 370) : connectez ces prises sur des amplificateurs externes si vous souhaitez plus de puissance. La fonction des connecteurs de arrière ambiophonique/avant en hauteur/ Zone 2 est déterminée par la configuration que vous faites pour l'Amp. affecté. Référez-vous à la rubrique *Configuration manuelles des enceintes : nombre d'enceintes* à la page 38.

Connecteur du caisson de graves : utilisez ce connecteur pour raccorder un caisson de graves amplifié muni d'une entrée de niveau de ligne. Pour plus d'informations, référez-vous à la rubrique *Connexion du caisson de graves* à la page 17. **REMARQUE** : L'AVR 3700 et l'AVR 370 sont équipés de deux connecteurs de caisson de graves.

Connecteurs de déclenchement et à infrarouge : Les connecteurs de déclenchement et à infrarouge suivants sont fournis :

- **Connecteurs d'entrée/de sortie IR à distance** : si le capteur infrarouge du panneau avant est inutilisable (notamment si le récepteur est installé dans un meuble fermé), raccordez un récepteur infrarouge en option au connecteur d'entrée de capteur infrarouge. La prise de sortie IR à distance peut être connectée sur l'entrée IR d'un produit compatible pour permettre une commande à distance via l'AVR.
- **Connecteur d'entrée IR de la Zone 2** : connectez un récepteur IR à distance localisé dans la zone 2 d'un système multizone sur cette prise pour contrôler l'AVR (et tout autre périphérique source connecté sur le connecteur de sortie IR à distance) à partir de la zone à distance.
- **Connecteur de déclenchement 12V** : ce connecteur fournit une alimentation 12 V CC dès la mise sous tension de l'AVR. Il peut être utilisé pour mettre hors/sous tension d'autres périphériques comme un caisson de graves alimenté.

Connecteurs d'enceintes : utilisez un fil d'enceinte à deux conducteurs pour raccorder chaque jeu de bornes à l'enceinte correspondante. Pour plus d'informations, référez-vous à la rubrique *Connexion des enceintes* à la page 17.

REMARQUE : Les connecteurs des enceintes d'Amp affectées sont utilisés pour les canaux ambiophoniques arrière dans un cinéma maison 7.1 canaux, ou vous pouvez les réaffecter à une pièce à distance pour un fonctionnement multizone ou à des canaux avant en hauteur pour le mode Dolby® Pro Logic IIz. Pour plus d'informations, référez-vous à la rubrique *Positionnement des enceintes* à la page XX.

Connecteurs audio numériques : si vos périphériques sources ne disposent pas de sorties HDMI, mais sont munis de sorties numériques, raccordez-les aux connecteurs audio numérique de votre AVR. **REMARQUE** : Ne réalisez qu'un seul type de connexion numérique (HDMI, optique ou coaxiale) à partir de chaque périphérique source. Pour plus d'informations, reportez-vous à la rubrique *Raccordement de vos périphériques sources audio et vidéo* à la page 18.

Connecteur RS-232 : ce connecteur permet de raccorder un appareil de contrôle externe. Contactez un installateur professionnel pour obtenir de plus amples informations.

Événements de ventilation : Ces événements sont utilisés par le ventilateur de l'AVR pour refroidir le système. Prévoyez un espace de trois pouces au moins (75 mm) à partir de la surface la plus proche pour éviter la surchauffe de l'appareil. Il est normal que le ventilateur soit désactivé à des niveaux de volume normal. Un capteur de température automatique active le ventilateur seulement le cas échéant.

REMARQUE IMPORTANTE : Ne bloquez jamais les événements de ventilation. Cela pourrait provoquer la surchauffe de l'AVR à des niveaux dangereux.

Commutateur d'alimentation principal : ce commutateur mécanique permet de mettre l'AVR sous et hors tension. Il reste généralement allumé et il est impossible de l'actionner via la télécommande.

Connecteur d'entrée d'alimentation c.a. : après avoir effectué tous les autres raccordements, branchez l'une des extrémités du cordon d'alimentation CA fourni sur ce connecteur, et l'autre extrémité sur une prise secteur *non commutée*.

Fonctions de la télécommande

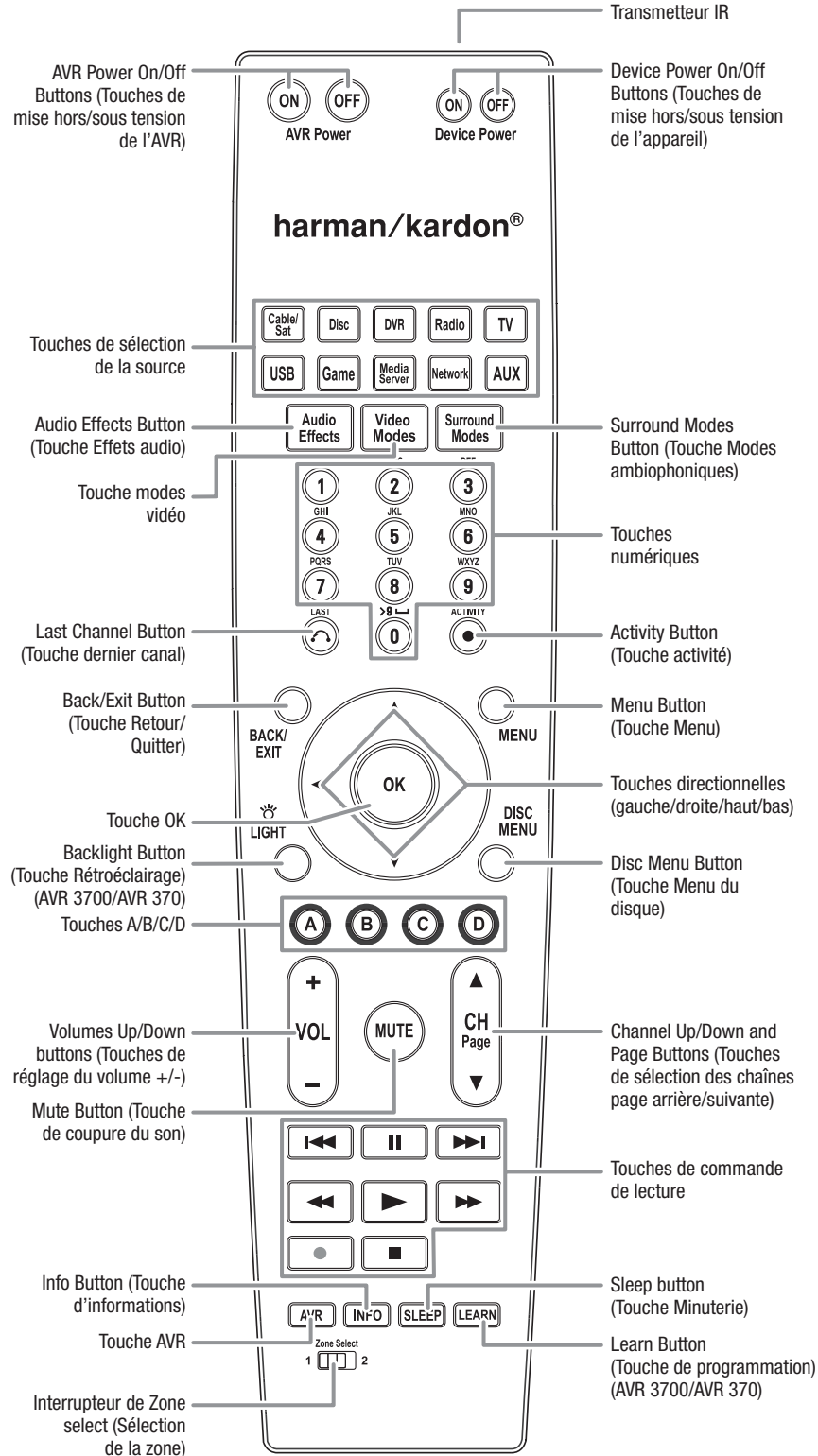

Fonctions de la télécommande (suite)

La télécommande de l'AVR permet non seulement de commander l'AVR, mais également jusqu'à cinq autres appareils, en plus d'un téléviseur et d'un iPod/iPhone inséré dans le port USB du panneau avant de l'AVR. Pendant l'installation, vous pouvez programmer dans la télécommande les codes correspondant à chaque périphérique source (reportez-vous à la rubrique *Programmation de la télécommande en vue de commander vos périphériques sources et votre téléviseur* à la page 23.) Pour commander un composant, appuyez sur la touche de sélection de la source afin de changer le mode de commande de la télécommande.

La fonction d'une touche dépend de l'appareil que vous souhaitez contrôler. Reportez-vous au Tableau A13 de l'Annexe pour obtenir une liste des fonctions correspondant à chaque type de composant. La plupart des touches de la télécommande disposent de fonctions dédiées, bien que les codes transmis varient selon l'appareil que vous contrôlez. Compte tenu de la multitude de fonctions prévues pour les différents appareils, nous avons seulement inclus quelques-unes des fonctions les plus utilisées sur la télécommande : touches alphanumériques, commandes de lecture, commande des canaux du téléviseur, accès aux menus, mise sous/hors tension. Touches dédiés à l'AVR-les options Mise sous/hors tension de l'AVE, effets audio, modes vidéos, modes ambiophoniques, Mise en sourdine du volume et Paramètres de la minuterie -sont disponibles à tout moment, même si la télécommande contrôle un autre appareil.

AVR Power On/Off Buttons (Touches de mise hors/sous tension de l'AVR) : Appuyez sur ces boutons pour mettre l'AVR sous/hors tension. L'interrupteur d'alimentation principal sur le panneau arrière de l'AVR doit être en position circuit ouvert pour que fonctionne ce bouton.

Transmetteur IR : lorsque vous appuyez sur les touches de la télécommande, cet émetteur envoie des codes infrarouges.

Device Power On/Off Buttons (Touches de mise hors/sous tension de l'appareil) : Appuyez sur la touche de sélection de la source du périphérique, ensuite, appuyez sur ces boutons pour mettre le périphérique sous/hors tension.

Touches de sélection de la source : Appuyez sur l'un de ces boutons pour sélectionner le périphérique source, ex. : Disc (Disque), Cable/Sat (Câble/sat), radio, etc. Cette action va également allumer l'AVR et activer le mode de commande à distance pour contrôler le périphérique source sélectionné.

- Appuyez une fois sur la touche de sélection de la source Radio pour sélectionner la bande dernièrement sintonisée (AM ou FM). Appuyez à nouveau sur cette touche pour changer de bande.
- Appuyez une fois sur la touche de sélection de la source USB pour basculer sur la source dernièrement utilisée (USB ou iPod). Appuyez successivement sur cette touche pour passer d'une source à l'autre.
- Appuyez une fois sur la touche de sélection de la source Network (Réseau) pour basculer sur la source dernièrement utilisée (Réseau ou vTuner). Appuyez successivement sur cette touche pour passer d'une source à l'autre.

Touche Audio Effects (Effets audio) : Appuyez sur ce bouton pour accéder au sous-menu Effets audio qui vous permet d'ajuster les commandes de tonalité et les autres commandes audio de l'AVR. Pour plus d'informations, reportez-vous à la rubrique *Configuration des sources* à la page 26.

Video Modes Button (Touche Modes vidéo) : Appuyez sur ce bouton pour accéder directement au sous-menu Modes vidéo qui contient les réglages des images que vous pouvez utiliser après avoir ajusté les paramètres de l'image sur votre téléviseur ou dispositif d'affichage vidéo. Pour plus d'informations, reportez-vous à la rubrique *Fonctions avancées* à la page 33.

Surround Modes Button (Touche Modes ambiophoniques) : appuyez sur cette touche pour accéder au sous-menu Surround Modes (Modes ambiophoniques). Sélectionnez une catégorie du mode ambiophonique. Auto Select (Sélection auto), Virtual Surround (Ambiophonie virtuelle), Stereo (Stéréo), Movie (Film), Music (Musique) ou Game (Jeu). Lorsque vous sélectionnez la catégorie, elle est mise en évidence et le mode ambiophonique change.

Pour changer le mode ambiophonique pour la catégorie sélectionnée, appuyez sur la touche OK lorsque la ligne du menu est mise en évidence et utilisez les touches Haut/Bas pour sélectionner l'une des options du mode ambiophonique disponibles. Appuyez sur la touche OK, ou appuyez sur la touche Back/Exit (Retour/Quitter) pour quitter le menu Modes ambiophoniques et afficher le menu suivant dans la hiérarchie. Pour plus d'informations, reportez-vous à la rubrique *Fonctions avancées* à la page 33.

Touches numériques : utilisez ces touches pour entrer des numéros, notamment ceux des fréquences de stations radio ou de stations mémorisées.

Last Channel Button (Touche dernier canal) : Lors de la commande d'un décodeur satellite ou HDTV ou un téléviseur, appuyez sur ce bouton pour retourner au canal précédent de la télévision.

Activity Button (Touche Activité) : avec ce bouton, vous pouvez programmer la télécommande pour qu'elle enregistre jusqu'à 11 macrocommandes différentes (activités) (une macro est une série de commandes qui sont transmises en appuyant simplement sur une touche). Exécutez une macrocommande en appuyant sur ce bouton, ensuite sur la touche numérique (ou sur le bouton de mise en marche de l'AVR) avec laquelle vous avez programmé la macrocommande. Reportez-vous à la rubrique *Programmation des macrocommandes (activité)* à la page 41 pour plus d'informations.

Back/Exit Button (Touche Retour/Quitter) : Appuyez sur cette touche pour retourner au menu précédent ou pour quitter le système des menus.

Menu Button (Touche Menu) : Cette touche est utilisée à l'intérieur des menus du syntoniseur et d'un iPod connecté sur le port USB du panneau avant de l'AVR; elle est également utilisée pour afficher le menu principal sur certains périphériques sources. Pour afficher le système du menu de l'AVR, appuyez sur la touche AVR.

Touches directionnelles (gauche/droite/haut/bas) : Ces touches sont utilisées pour explorer le système de menus et commander le syntoniseur.

Touche OK : utilisez cette touche pour sélectionner les options du système de menus.

Backlight Button (Touche Rétroéclairage) (AVR 3700/AVR 370) : Appuyez sur ce bouton pour illuminer les boutons de la télécommande. Appuyez de nouveau sur cette touche pour désactiver le rétroéclairage, ou patientez pendant 5 secondes après avoir appuyé sur le dernier bouton jusqu'à ce que la lumière s'éteigne automatiquement.

Disc Menu Button (Touche Menu du disque) : pour afficher le menu du disque pendant la lecture d'un DVD ou d'un disque Blu-ray, appuyez sur la touche de sélection de la source du Disc (Disque), ensuite, appuyez sur cette touche.

Touches A/B/C/D : Ces touches peuvent être utilisées comme touches supplémentaires pour la sélection de la source et peuvent également commander certaines fonctions lorsqu'elles sont utilisées avec certains périphériques sources. Référez-vous au Tableau A13 de l'Annexe pour des détails. Ces touches sont également utilisées avec un téléviseur qui prend en charge le Télétexte® si votre fournisseur d'émission, de câble ou satellite offre le service télétexte.

Volumes Up/Down buttons (Touches de réglage du volume +/-) : appuyez sur ces touches pour augmenter ou baisser le volume.

Channel Up/Down and Page Buttons (Touches de sélection des chaînes page arrière/suivante) : Lorsque le tuner a été sélectionné, appuyez sur ces touches pour sélectionner une station radio prédéfinie. Lorsque vous commandez un décodeur satellite ou HDTV ou un téléviseur, appuyez sur ces touches pour changer les chaînes.

Mute Button (Touche de coupure du son) : appuyez sur cette touche pour couper le son provenant des connecteurs de sortie d'enceinte ou de la prise casque de l'AVR. Pour rétablir le son, appuyez à nouveau sur cette touche ou réglez le volume.

Touches de commande de lecture : Ces touches sont utilisées pour commander les périphériques sources.

Info Button (Touche d'informations) : Appuyez sur cette touche pour afficher le Menu Informations de l'AVR qui contient les paramètres de la source actuelle.

Touche AVR : Appuyez sur la touche pour afficher le menu principal de l'AVR.

Mute Button (Touche de coupure du son) : appuyez sur cette touche pour activer la minuterie de veille, qui permet de mettre l'AVR hors tension après un laps de temps programmé. Chaque fois que vous appuyez sur cette touche, le temps augmente de 10 minutes, jusqu'à 90 minutes-se terminant avec le message "Sleep Off" (« Minuterie désactivée »).

Learn Button (Touche de programmation) (AVR 3700/AVR 370) : La télécommande de l'AVR 3700/AVR 370 peut « programmer » des codes IR individuels à partir de la télécommande originale avec un périphérique source. Reportez-vous à la rubrique *Programmation de la télécommande en vue de commander vos périphériques sources et votre téléviseur* à la page 23.

Interrupteur de Zone select (Sélection de la zone) : Utilisez cet interrupteur pour sélectionner si les commandes de l'AVR vont affecter la principale zone d'écoute (Zone 1) ou une zone à distance d'un système multizone (Zone 2). Pour un fonctionnement normal, laissez l'interrupteur en position Zone 1.

Fonctions de la télécommande de la zone 2 (AVR 3700/AVR 370 uniquement)

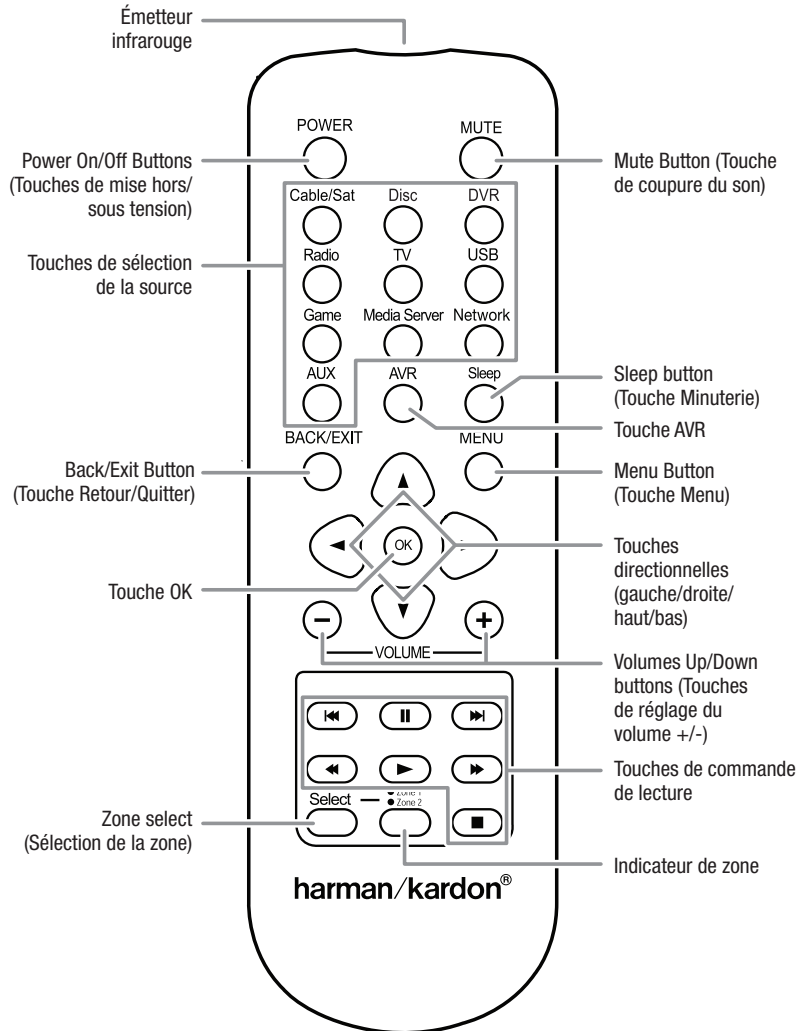

Fonctions de la télécommande de la zone 2 (AVR 3700/AVR 370 uniquement), suite

En installant un récepteur IR dans la zone à distance d'un système multizone et en le raccordant sur un connecteur d'entrée IR Zone 2 de l'AVR, vous pouvez utiliser la télécommande de la zone 2 pour contrôler le son de la zone à distance à partir à l'intérieur de celle-ci. Vous pouvez l'utiliser pour contrôler la puissance de l'AVR, le volume et les fonctions de mise en sourdine ou pour sélectionner une entrée source pour la zone à distance, et pour commander un périphérique source de Harman Kardon raccordé sur l'un des connecteurs de Sortie IR de la télécommande de l'AVR. Pour plus d'informations, référez-vous à la rubrique *Connexion de l'équipement IR* à la page 22.

Vous pouvez également utiliser la télécommande de la Zone 2 dans la pièce d'écoute principale pour contrôler l'AVR et le Disque Blu-ray™ de Kardon Harman, un DVD, un CD des lecteurs de bandes. Lorsque la télécommande de la zone 2 est en mode commande de la zone 1 (le voyant indicateur de la zone de la télécommande passe au vert), sa touche d'alimentation, son volume et ses commandes de mise en sourdine vont affecter uniquement la principale zone d'écoute. Pour restaurer la commande à la zone à distance, appuyez sur la touche de Zone select (Sélection de la zone) au niveau de la télécommande pour que le voyant indicateur de la zone passe au rouge.

Émetteur infrarouge : lorsque vous appuyez sur les touches de la télécommande, cet émetteur envoie des codes infrarouges.

Power On/Off Buttons (Touches de mise hors/sous tension) : Appuyez sur ces boutons pour mettre l'AVR hors tension.

Mute Button (Touche de coupure du son) : Appuyez sur cette touche pour mettre les enceintes de la zone à distance en sourdine. Pour restaurer le son, appuyez sur cette touche, ajustez le volume ou arrêtez le système multizone. Faites basculer la télécommande vers la Zone 2 pour que la zone à distance soit la seule affectée.

Touches de sélection de la source : Avec la télécommande en mode Zone 2, appuyez sur l'un de ces boutons pour sélectionner un périphérique source pour la zone à distance. Le fait d'appuyer sur cette touche va également activer le système multizone et faire basculer la télécommande vers le mode de commande du périphérique source sélectionné. Vous pouvez sélectionner un périphérique source externe différent de celui de la pièce principale, mais pas des bandes de syntoniseur différents. Si vous sélectionnez la même source que celle de la pièce principale, toutes les commandes transmises au périphérique source affecter les deux zones.

- Appuyez une fois sur la touche de sélection de la source Radio pour sélectionner la bande dernièrement syntonisée (AM ou FM). Appuyez à nouveau sur cette touche pour changer de bande.
- Appuyez une fois sur la touche de sélection de la source USB pour basculer sur la source dernièrement utilisée (USB ou iPod). Appuyez successivement sur cette touche pour passer d'une source à l'autre.
- Appuyez une fois sur la touche de sélection de la source Network (Réseau) pour basculer sur la source dernièrement utilisée (Réseau ou vTuner). Appuyez successivement sur cette touche pour passer d'une source à l'autre.

Sleep button (Touche Minuterie) : appuyez sur cette touche pour activer la minuterie de veille, qui permet de mettre l'AVR hors tension après un laps de temps programmé. Chaque fois que vous appuyez sur cette touche, le temps augmente de 10 minutes, jusqu'à 90 minutes-se terminant avec le message "Sleep Off" (« Minuterie désactivée »).

Touche AVR : Appuyez sur cette touche pour mettre l'AVR en marche et sélectionnez la dernière source utilisée. Cette touche est également utilisée pour faire basculer la télécommande en mode de commande de l'AVR.

Back/Exit Button (Touche Retour/Quitter) : Appuyez sur cette touche pour retourner au menu précédent ou pour quitter le système des menus.

Menu Button (Touche Menu) : Cette touche est utilisée à l'intérieur des menus du syntoniseur et aussi pour afficher le menu principal sur certains périphériques sources. Pour afficher le système du menu de l'AVR, appuyez sur la touche AVR.

Touches directionnelles (gauche/droite/haut/bas) : Ces touches sont utilisées pour explorer le système de menus et commander le syntoniseur.

Touche OK : utilisez cette touche pour sélectionner les options du système de menus.

Volumes Up/Down buttons (Touches de réglage du volume +/-) : Appuyez sur ces touches pour augmenter ou baisser le volume dans la zone à distance.

Touches de commande de lecture : Ces touches sont utilisées pour commander les périphériques sources.

Zone Selector button and Zone Indicator light (Touche de sélection et voyant indicateur de la zone) : Utilisez cet interrupteur pour sélectionner si les commandes de l'AVR vont affecter la principale zone d'écoute (Zone 1) ou une zone à distance (Zone 2). Le voyant indicateur de la zone passe au vert lorsque la Zone 1 est sélectionnée, et rouge lorsqu'il s'agit de la Zone 2. Ce voyant indicateur va également s'allumer brièvement chaque fois que vous appuyez sur un bouton.

Introduction aux systèmes cinéma maison

Cette rubrique d'introduction vous permet de vous familiariser avec certains concepts de base propres aux récepteurs audio ambiophoniques multicanaux afin de faciliter la configuration et l'utilisation de l'AVR.

Système cinéma maison standard

Un cinéma maison est normalement constitué d'un récepteur audio/vidéo qui contrôle le système et amplifie les enceintes, d'un lecteur de disques, d'un composant source pour les émissions de télévision (décodeur, antenne parabolique, récepteur numérique haute définition ou antenne raccordés au téléviseur), d'un téléviseur ou d'un dispositif d'affichage vidéo, et de plusieurs enceintes.

Son multicanal

Le principal avantage d'un système cinéma maison est sa capacité à produire un « son ambiophonique ». Le son ambiophonique utilise plusieurs enceintes et canaux d'amplification pour donner à la présentation audio/vidéo une sensation de réalisme.

Votre AVR prend en charge le raccordement de cinq enceintes principales et d'un caisson de graves. Chaque enceinte principale est amplifiée par son propre canal d'amplification au sein de l'AVR. Un système doté de plus de deux enceintes est appelé un système multicanal. Il existe différents types d'enceintes principales dans un système cinéma maison :

- **Avant gauche et droite** : les enceintes avant gauche et droite sont utilisées dans un système à 2 canaux. Ces enceintes sont secondaires dans de nombreux modes ambiophoniques; l'action principale, notamment les dialogues, est reproduite par l'enceinte centrale.
- **Centrale** : lorsque vous regardez des films et des émissions télévisées, l'enceinte centrale reproduit la plupart des dialogues et d'autres informations de la bande-son en les intégrant à l'image. Lorsque vous écoutez une émission musicale, l'enceinte centrale crée une acoustique avant cohérente pour que le son soit le plus réaliste possible.
- **Ambiophoniques gauche et droite** : les enceintes ambiophoniques gauche et droite produisent des sons d'ambiance qui créent un environnement sonore profond et réaliste. Elles permettent également de recréer des effets sonores directionnels, notamment des survols aériens.
- **Ambiophoniques arrière gauche et droite** : Les enceintes ambiophoniques des canaux arrières sont utilisées avec des modes ambiophoniques comme Dolby Digital EX, Dolby Digital Plus, Dolby TrueHD, DTS-ES® (discret et matrice), DTS-HD™ High Resolution Audio, DTS-HD Master Audio™ et Logic 7® les modes 7.1 qui sont conçus pour les systèmes à 7.1 canaux.
- **Avant gauche et droite** : Votre AVR inclut le décodage Dolby Pro Logic IIz qui utilise les canaux d'Amp affecté de l'AVR comme canaux avant en hauteur. L'ajout des canaux avant en hauteur-une paire d'enceintes supplémentaires positionnées au-dessus des enceintes avant gauche et droite-produit une expérience audio ambiophonique avec une profondeur et une dimension supplémentaires en créant un son réel qui vient jusqu'à vous à partir des hauteurs variées.

REMARQUE : vous pouvez configurer votre système de façon à utiliser soit les enceintes ambiophoniques arrière ou les enceintes en hauteur avant; les deux ne peuvent pas être utilisées à la fois.

Les enceintes ambiophoniques du canal arrière sont optionnels. Si votre système ne dispose pas d'enceintes ambiophoniques arrière gauche et droite, vous pouvez configurer votre AVR avec un système audio ambiophonique à canaux 5.1 dans la zone d'écoute principale, et vous pouvez réaffecter les amplificateurs ambiophoniques du canal arrière pour alimenter les enceintes localisées dans une pièce dans un système multizone (alternativement, vous pouvez réaffecter les amplificateurs ambiophonique du canal arrière droit pour alimenter les enceintes en hauteur avant pour les utiliser avec Dolby Pro Logic IIz. Pour plus d'informations, reportez-vous à la rubrique *Configuration manuelle des enceintes* à la page 36).

La plupart des utilisateurs souhaitent que les enceintes ambiophoniques soient aussi puissantes que les enceintes avant. Bien que vous étalonniez toutes les enceintes de votre système pour qu'elles restituent la même puissance à la position d'écoute, la plupart des artistes utilisent les enceintes ambiophoniques uniquement pour reproduire les effets d'ambiance; ils créent donc leurs programmes dans cette optique.

- **Caisson de graves** : un caisson de graves est conçu pour reproduire uniquement les plus basses fréquences (graves profonds). Il soutient les petites enceintes principales de portée limitée généralement utilisées pour d'autres canaux. De nombreux programmes numériques, tels que les films enregistrés en mode Dolby Digital, disposent d'un canal LFE (effets de basses fréquences) orienté vers le caisson de graves. Le canal LFE capte et restitue l'énergie du roulement d'un train ou du grondement d'un avion, ou la puissance d'une explosion, afin d'ajouter du réalisme et de l'émotion à votre système cinéma maison. Certaines personnes utilisent deux caissons de graves pour plus de puissance et une distribution plus uniforme du son.

Modes ambiophoniques

Il existe différentes théories sur la meilleure façon de restituer le son ambiophonique et de distribuer les informations de canal individuel aux enceintes du système ambiophonique. Plusieurs algorithmes ont été développés dans le but de recréer la façon dont nous entendons les sons dans le monde réel; de nombreuses options s'offrent donc à nous. Plusieurs entreprises ont développé différentes technologies de son ambiophonique, toutes prises en charge par votre AVR :

- **Dolby Laboratories** : Dolby TrueHD, Dolby Digital Plus, Dolby Digital, Dolby Digital EX, Dolby Pro Logic® IIx et IIz.
- **DTS** : DTS-HD High Resolution Audio, DTS-HD Master Audio, DTS, DTS-ES (discret et matrice), DTS Neo : 6®, DTS 96/24™.
- **HARMAN International** : Logic 7®, enceinte virtuelle HARMAN, casque d'écoute HARMAN.
- **Modes stéréo** : Les modes génériques qui s'étendent sur le stéréo conventionnel à deux canaux, y compris le stéréo 5CAN et 7CAN.

Le Tableau A12 de l'Annexe, page 50, contient des informations détaillées sur les différentes options de son ambiophonique disponibles sur votre AVR. Les modes de son ambiophonique numérique, tels que Dolby Digital et les systèmes DTS, sont disponibles uniquement sur certains programmes spécialement codés, notamment sur ceux disponibles via HDTV, DVD, Disque Blu-ray, câble numérique ou télévision par satellite. D'autres modes ambiophoniques peuvent être utilisés avec des signaux numériques et analogiques pour créer une présentation ambiophonique différente ou pour créer une autre configuration. La sélection du mode ambiophonique dépend du nombre d'enceintes de votre système, des programmes que vous visionnez ou écoutez, et de vos préférences personnelles.

Positionnement de vos enceintes

Déterminez l'emplacement des enceintes de votre système en fonction des instructions de leur fabricant et de la disposition de votre espace d'écoute. Pour les systèmes à canaux 5.1 et 7.1, reportez-vous aux illustrations ci-dessous.

Pour créer l'environnement sonore ambiophonique le plus réaliste possible, vous devez disposer vos enceintes en cercle en plaçant la position d'écoute au centre. Placez chaque enceinte face à la position d'écoute. Reportez-vous aux diagrammes ci-dessous comme référence.

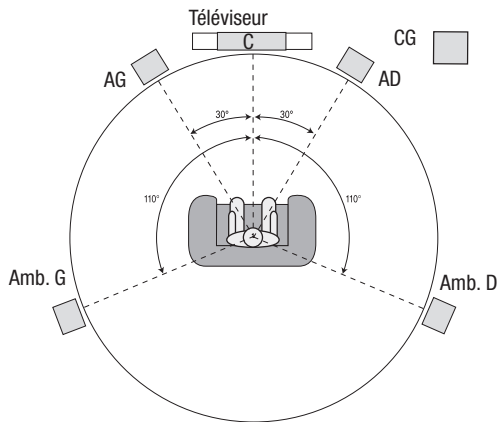

Positionnement des enceintes pour les systèmes à canaux 5.1

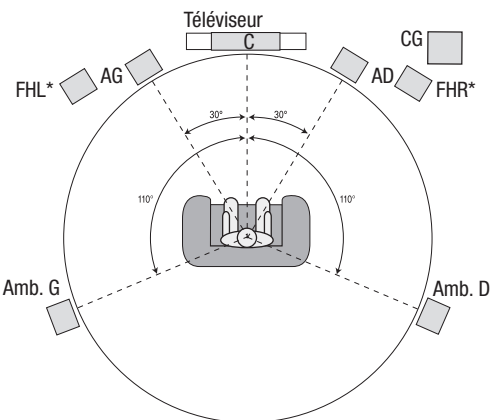
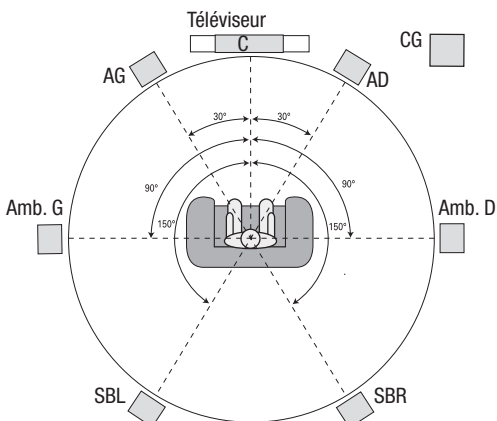

* Les enceintes FHL et FHR doivent être positionnées au moins à 0,9 m (3 pi) au-dessus des enceintes FL et FR.

Positionnement des enceintes pour les systèmes à canaux 7.1

(Partie supérieure : avec des enceintes ambiophoniques arrière; partie inférieure : avec des enceintes avant en hauteur)

REMARQUE : Dans un système à canaux 7.1, vous devez utiliser soit les enceintes ambiophoniques arrière ou les enceintes avant en hauteur-vous ne pouvez pas utiliser les deux au même moment.

Positionnement des enceintes gauche, centrale et droite

Placez l'enceinte centrale soit sur ou sous le téléviseur ou le dispositif d'affichage vidéo, soit au-dessus ou en dessous en cas d'une installation au mur. Placez les enceintes avant gauche et droite en formant un cercle d'environ 30 degrés à partir de l'enceinte centrale, et orientez-les vers la position d'écoute.

Placez les enceintes avant gauche, avant droite et centrale à la même hauteur, de préférence à hauteur des oreilles de l'auditeur. Placez l'enceinte centrale à 0,6 m (2 pi) maximum au-dessus des enceintes gauche et droite. Si vous utilisez uniquement deux enceintes avec votre AVR, placez-les à l'emplacement des enceintes avant gauche et avant droite.

Positionnement des enceintes ambiophoniques dans un système à 5.1 canaux

Vous devez placer les enceintes ambiophoniques gauche et droite à environ 110 degrés de l'enceinte centrale, légèrement en retrait, et les orienter vers l'auditeur. Vous pouvez également les placer derrière l'auditeur; dans ce cas, chaque enceinte ambiophonique doit être face à l'enceinte avant du côté opposé. Vous devez placer les enceintes ambiophoniques de 0,6 m à 1,8 m (2 à 6 pi) plus haut que les oreilles de l'auditeur.

Positionnement des enceintes ambiophoniques dans un système à 7.1 canaux

Dans un système à 7.1 canaux, placez les enceintes ambiophoniques latérales à 90 degrés de l'enceinte centrale, directement de chaque côté de la position d'écoute. Placez les enceintes ambiophoniques arrière gauche et droite à 150 degrés de l'enceinte centrale, directement en face de l'enceinte avant opposée. Vous devez placer les enceintes ambiophoniques de 0,6 m à 1,8 m (2 à 6 pi) plus haut que les oreilles de l'auditeur.

Positionnement des enceintes avant en hauteur dans un système 7.1 canaux

Votre AVR inclut le décodage Dolby Pro Logic IIz qui utilise les canaux d'Amp affecté de l'AVR comme canaux avant en hauteur. L'ajout des canaux avant en hauteur-une paire d'enceintes supplémentaires positionnées au-dessus des enceintes avant gauche et droite-produit une expérience audio ambiophonique avec une profondeur et une dimension supplémentaires en créant un son réel qui vient jusqu'à vous à partir des hauteurs variées.

Il est recommandé de placer les enceintes avant en hauteur au moins à 0,9 m (3pi) plus haut que les enceintes avant gauche et avant droite, et directement au-dessus ou séparées des enceintes avant gauche et droite. Plus les enceintes avant en hauteur sont placées plus haut et de façon plus décalée, plus vous devez les orienter vers la position d'écoute.

REMARQUE : utilisez le même modèle ou la même marque d'enceintes pour toutes les positions afin que votre AVR restitue un son optimal.

Positionnement du caisson de graves

La forme et le volume d'une pièce peuvent avoir un impact considérable sur les performances d'un caisson de graves; par conséquent, essayez plusieurs positions et configurations afin de trouver celle qui produit les meilleurs résultats. Les consignes suivantes vous aideront à placer correctement votre caisson de graves :

- Placer le caisson de graves à proximité d'un mur permet généralement de produire plus de graves dans la pièce.
- Placer le caisson de graves dans un angle permet généralement de maximiser les effets des graves dans la pièce.
- Dans de nombreuses pièces, placer le caisson de graves au même niveau que les enceintes gauche et droite peut permettre une meilleure intégration entre le son du caisson de graves et celui des enceintes.
- Dans d'autres pièces, placer le caisson de graves derrière la position d'écoute produit de meilleurs résultats.

Un moyen efficace de déterminer le meilleur emplacement du caisson de graves est de le placer temporairement à la position d'écoute et d'écouter de la musique dotée de sons graves. Il convient alors de se déplacer dans la pièce (en plaçant ses oreilles à l'endroit où serait installé le caisson de graves) et d'écouter jusqu'à trouver l'emplacement idéal. Il suffit ensuite de placer le caisson de graves à cette position.

Types de connexions des systèmes cinéma maison

Il existe différents types de connexions audio et vidéo pour connecter l'AVR à vos enceintes, votre téléviseur ou votre dispositif d'affichage vidéo et vos périphériques sources. La Consumer Electronics Association a établi la norme de codage couleur CEA®.

Connexion audio analogique	Couleur
Avant gauche/droite	Blanc/rouge
Centrale	Vert
Ambiophonique gauche/droite	Bleu/gris
Ambiophonique arrière/avant hauteur à gauche/droite	Marron/fauve
Caisson de graves	Violet

Connexion audio numérique	Couleur
Coaxial (entrée ou sortie)	Orange
Entrée optique	Noir
Sortie d'enregistrement optique	Gris

Connexion vidéo analogique	Couleur
Vidéo composante	Rouge/vert/bleu
Vidéo composite	Jaune

Connexions des enceintes

Les câbles d'enceinte transportent un signal amplifié des bornes d'enceinte de l'AVR vers chaque enceinte. Chaque câble contient deux conducteurs électriques, ou fils, normalement différenciés par des couleurs ou des stries.

Cette différenciation vous permet de respecter les polarités afin d'optimiser les performances basse fréquence de votre système. Chaque enceinte est raccordée aux bornes de sortie d'enceinte de l'AVR au moyen de deux fils, un positif (+) et un négatif (-). Connectez toujours la borne positive de l'enceinte, généralement de couleur rouge, à la borne positive du récepteur, dont la couleur est indiquée dans le Tableau de couleurs des connexions ci-dessus. Les bornes négatives des enceintes et de l'AVR sont de couleur noire.

Votre AVR est doté de bornes de raccordement prenant en charge des câbles nus ou des fiches bananes. Procédez comme suit pour installer les câbles nus :

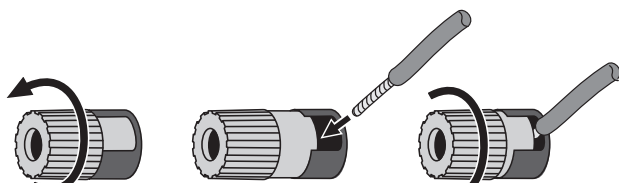

1. Dévissez l'embout
2. Insérez le fil nu
3. Resserrez l'embout

Procédez comme suit pour insérer les fiches bananes dans l'orifice au centre de l'embout :

- A. Resserrez l'embout
- B. Insérez la fiche banane dans l'orifice de l'embout

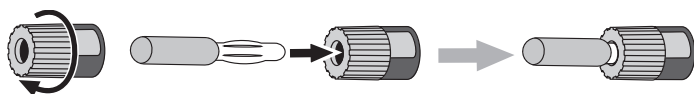

Reliez toujours la borne colorée (+) de l'AVR à la borne (+) de l'enceinte (généralement rouge), et la borne noire (-) de l'AVR à la borne (-) de l'enceinte (généralement noire).

IMPORTANT : assurez-vous que les fils nus (+) et (-) ne se touchent pas et n'entrent pas en contact avec l'autre borne. Tout fil en contact risque de produire un court-circuit qui peut endommager votre récepteur ou votre amplificateur.

Connexions du caisson de graves

Le caisson de graves est une enceinte destinée à reproduire uniquement les basses fréquences et, en tant que telle, elle nécessite plus de puissance. Pour obtenir les meilleurs résultats, la plupart des fabricants proposent des caissons de graves amplifiés dotés de leurs propres amplificateurs. Utilisez un câble audio RCA simple pour établir une connexion de niveau de ligne (non amplifiée) du connecteur du caisson de graves de l'AVR à la prise d'entrée correspondante du caisson de graves.

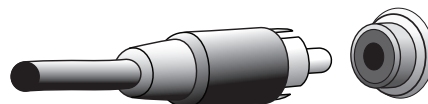

Bien que la sortie du caisson de graves de l'AVR, de couleur violette, ressemble à une prise audio analogique pleine gamme, elle comporte un filtre de façon à ce que seules les basses fréquences passent à travers. Ne connectez cette sortie qu'au caisson de graves.

Connexions des périphériques sources

Les signaux audio et vidéo proviennent des périphériques sources (composantes qui émettent un signal de lecture), tels que lecteur Blu-ray Disc ou lecteur DVD, lecteur CD, DVR (magnétoscope numérique) ou autre enregistreur, magnétophone, console de jeux, récepteur numérique par câble ou satellite, iPod ou iPhone (raccordé au port USB de l'AVR) ou un lecteur MP3. Le tuner FM/AM de l'AVR est également considéré comme source, même si aucun connecteur externe n'est nécessaire, hormis les antennes FM et AM. Des connecteurs individuels sont nécessaires pour les parties audio et vidéo du signal de l'appareil source, sauf pour les connecteurs HDMI numérique. Les types de connecteurs que vous utilisez dépendent des capacités de l'appareil source et de votre téléviseur ou affichage vidéo.

Connexions audio numériques-HDMI

Il existe deux types de connexions audio : numérique et analogique. Les signaux audio numériques sont nécessaires pour écouter les sources codées avec des modes ambiophoniques numériques, tels que Dolby Digital et DTS, ou pour le son numérique PCM non compressé. Votre AVR dispose de trois types de connecteurs audio numérique : HDMI, coaxial et optique. N'utilisez pas plus d'un type de connecteur audio numérique pour chaque appareil source. Il est néanmoins possible d'effectuer des connexions analogiques et numériques sur la même source.

Votre AVR est équipé de sept connecteurs d'entrée HDMI et d'un connecteur de sortie moniteur HDMI, tous situés sur le panneau arrière (l'AVR est également doté d'un connecteur d'entrée HDMI sur le panneau avant). La technologie HDMI permet de transmettre les informations audio/vidéo numériques à l'aide d'un seul câble et de restituer une image et un son de grande qualité. Si votre téléviseur ou votre dispositif d'affichage vidéo dispose d'un connecteur d'entrée HDMI, reliez chaque appareil source à l'AVR à l'aide d'une seule connexion HDMI. Généralement, une connexion audio numérique séparée n'est pas nécessaire.

Le connecteur de sortie moniteur HDMI de l'AVR contient un canal de retour audio (ARC) qui transporte un signal audio numérique de votre téléviseur ou lecteur vidéo vers l'AVR. Cela vous permet d'écouter le son des appareils HDMI raccordés directement à votre téléviseur (p. ex., connexion Internet) sans effectuer d'autres connexions entre l'appareil et l'AVR. Le signal de l'ARC est actif lorsque vous sélectionnez la source TV. Reportez-vous à la rubrique *Configuration du système* à la page 39 pour plus d'informations (L'AVR 3700 et l'AVR 370 sont équipés de deux connecteurs de sortie HDMI).

La forme du connecteur HDMI permet un branchement facile (voir illustration ci-dessous) et la longueur du câble HDMI est d'environ 3 mètres (10 pi). Si votre dispositif d'affichage vidéo dispose d'une entrée DVI et est conforme à la norme HDCP, utilisez un adaptateur HDMI vers DVI (non fourni) et procédez à une connexion audio indépendante.

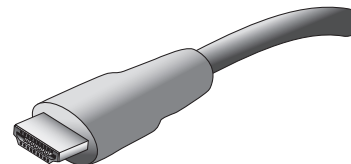

Connexions audio numériques-Coaxiale

Les prises audio numériques coaxiales sont généralement de couleur orange. Bien qu'elles ressemblent à des prises analogiques standard de type RCA, vous ne devez pas relier les sorties audio numériques coaxiales aux entrées analogiques, ou vice versa.

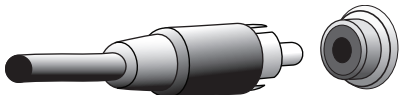

Connexions audio numériques-Optique

Les connecteurs audio numériques optiques sont normalement dotés d'un volet pour éviter la pénétration de poussière. Le volet s'ouvre lorsque le câble est inséré. Les connecteurs d'entrée optique utilisent un code de couleurs avec un volet noir, tandis que les sorties optiques utilisent un volet gris.

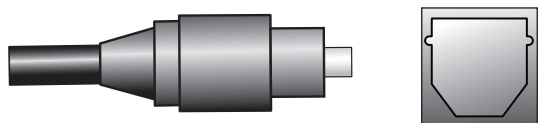

Connexions audio analogiques

Les connexions analogiques à deux canaux nécessitent un câble audio stéréo disposant d'un connecteur pour le canal gauche (blanc) et d'un connecteur pour le canal droit (rouge). Ces deux connecteurs sont fixés l'un à l'autre.

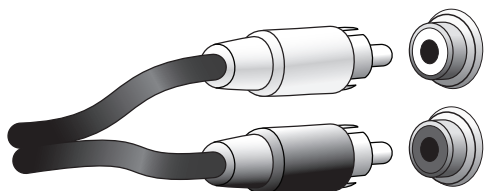

Pour les appareils périphériques sources dotés de sorties audio numériques et analogiques, effectuez les deux connexions. Si vous allez configurer un système multizone, rappelez-vous que la zone 2 est une zone audio uniquement (l'AVR n'est pas doté d'une sortie vidéo de zone 2). Par conséquent, faites des connexions analogiques pour tout appareil audio source (comme une armoire de CD-ROM) que vous pourrez vous procurer pour écouter dans la Zone 2 à tout moment.

Les connexions analogiques alimentent également les sorties d'enregistrement analogiques. Vous pouvez effectuer des enregistrements à par des disques Blu-ray, des DVD ou d'autres protégées contre la copie en utilisant seulement des connexions analogiques. Vous devez vous conformer à toutes les lois sur le copyright si vous décidez de faire une copie pour un usage personnel.

Connexions vidéo

De nombreux périphériques sources reproduisent des signaux audio et vidéo (p. ex., lecteur de disque Blu-ray, lecteur DVD, décodeur, récepteur numérique haute définition, boîtier satellite, magnétoscope, magnétoscope numérique, etc.). Outre la connexion audio décrite ci-dessus, effectuez une connexion vidéo pour chacun de ces périphériques sources. N'effectuez qu'un seul type de connexion vidéo pour chaque appareil.

Connexions vidéo numériques

Si vous avez déjà raccordé un appareil source à l'un des connecteurs d'entrée HDMI de l'AVR, vous avez automatiquement effectué une connexion vidéo pour cet appareil, car le câble HDMI transporte les signaux audio numériques et les signaux vidéo numériques.

Connexions vidéo analogiques-Vidéo composite

Votre AVR utilise deux types de connexions vidéo analogiques : une connexion vidéo composite et une vidéo composante.

La vidéo composite est la connexion de base la plus couramment disponible. Les composantes de chrominance (couleur) et de luminance (intensité) du signal vidéo sont transmises à l'aide d'un seul câble. La prise est de couleur jaune et ressemble à une prise audio analogique. Ne raccordez pas une prise vidéo composite à une prise audio numérique analogique ou coaxiale, ou vice versa.

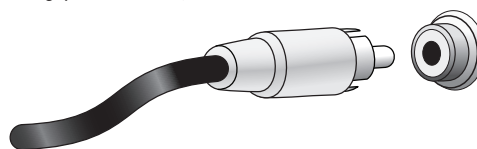

Connexions vidéo analogiques-vidéo composante

La vidéo composante répartit le signal vidéo en trois composantes-une composante de luminance (Y) et deux signaux avec une couleur représentative (« Pb » et « Pr »)-qui sont transmis à l'aide de trois câbles différents de couleur verte (Y), bleue (Pb) et rouge (Pr). Les câbles de la vidéo composante qui relient les trois différents connecteurs vert, bleu et rouge en un seul câble sont vendus séparément.

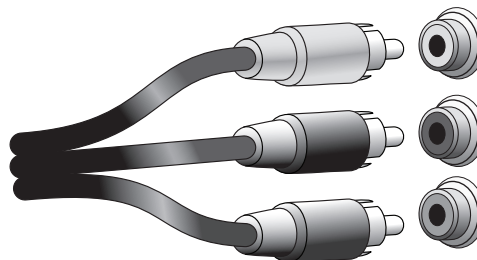

Si votre téléviseur ou dispositif d'affichage vidéo est équipé d'une connexion HDMI, il est recommandé d'utiliser celle-ci comme un connecteur de qualité optimale. Votre AVR convertit les signaux d'entrée vidéo analogique composite et composante au format HDMI, et les améliore à une résolution 1080p à haute définition.

Connexions radio

Votre AVR utilise des bornes indépendantes pour les antennes FM et AM fournies. L'antenne FM a recours à un connecteur F de 75 ohms.

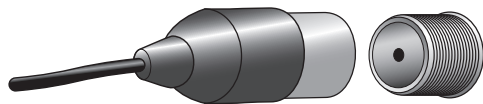

Le connecteur de l'antenne AM fait appel à des bornes munies de pinces à ressort. Après avoir assemblé l'antenne comme indiqué ci-dessous, appuyez sur les leviers pour ouvrir les connecteurs, insérez les fils nus dans les orifices, puis relâchez les leviers pour fixer les fils. Les fils d'antenne ne sont pas polarisés. Vous pouvez par conséquent insérer le fil de votre choix dans le connecteur de votre choix.



Connecteur réseau

Le connecteur de réseau AVR vous permet d'écouter la radio sur Internet ou de recevoir le contenu d'autres équipements compatibles au DLNA qui sont connectés sur le même réseau. Utilisez un câble de catégorie 5 ou de catégorie 5E Ethernet pour raccorder le connecteur RJ-45 de l'AVR à votre réseau local.

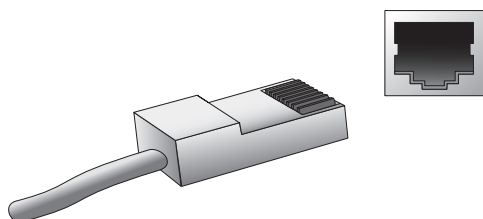

Port USB

L'AVR prend en charge la lecture des fichiers audio enregistrés sur un périphérique Apple iOS® raccordé au port USB, et permet de commander le périphérique iOS via la télécommande de l'AVR. L'AVR prend également en charge la lecture des fichiers audio MP3 et WMA enregistrés dans un périphérique USB raccordé au port USB. Insérez à fond le périphérique ou le connecteur dans le port USB. Vous pouvez à tout moment connecter ou déconnecter le connecteur ou le périphérique; aucune procédure d'installation ou d'éjection n'est à effectuer.

Vous pouvez par ailleurs utiliser le port USB pour mettre à niveau le microprogramme. Dès qu'une nouvelle mise à jour du système d'exploitation de l'AVR est disponible, vous pouvez la télécharger via ce port. Vous recevrez des instructions détaillées le moment venu.

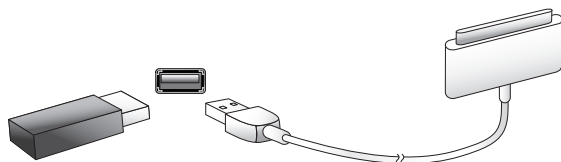

IMPORTANT : ne raccordez pas un ordinateur ou un autre hôte/contrôleur USB au port USB de l'AVR, car cela risque d'endommager l'AVR et l'autre appareil.

Connecteur RS-232

Le port série RS-232 de votre AVR peut être connecté sur un système de commande externe pour lui permettre de transmettre les commandes à l'AVR. Le port est bidirectionnel, ce qui permet à l'AVR de transmettre des mises à jour au système de commande. La connexion et l'utilisation du port RS-232 nécessitent des connaissances techniques considérables et sont réservées à votre installateur professionnel.

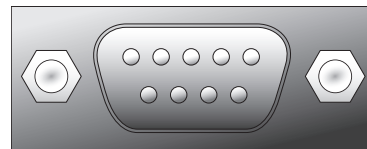

Raccordements

MISE EN GARDE : avant de procéder au raccordement du récepteur audio/vidéo, vérifiez que le cordon d'alimentation CA de l'AVR est débranché du récepteur et de la sortie CA. Vous risquez d'endommager les enceintes si vous procédez aux raccordements lorsque le récepteur est branché.

Raccordement de vos enceintes

Après avoir placé vos enceintes dans la pièce comme décrit à la rubrique *Positionnement de vos enceintes*, page 13, raccordez chaque enceinte à la borne de couleur correspondante sur l'AVR, comme décrit à la rubrique *Connexions des enceintes* à la page 14. Raccordez les enceintes comme l'indique l'illustration.

Raccordez les enceintes ambiophoniques arrière G/D-OU-avant en hauteur G/D ici

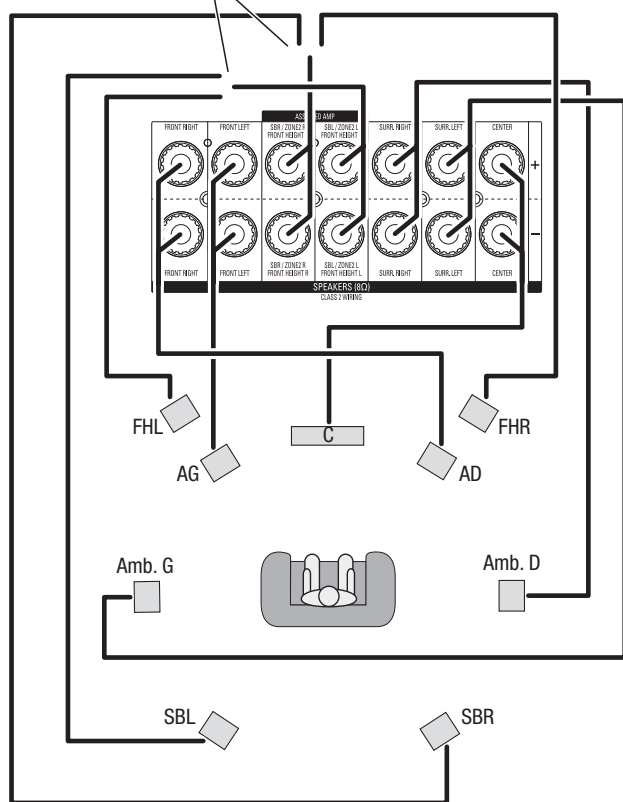

REMARQUE : Si vous avez installé des enceintes en hauteur avant, raccordez-les l'illustration pour les enceintes SBL et SBR.

Raccordement de votre caisson de graves

Utilisez un câble audio RCA simple pour raccorder le connecteur du caisson de graves de l'AVR sur le caisson de graves selon les instructions de *Connexions du caisson de graves* à la page 14. Remarque : L'AVR 3700 et l'AVR 370 sont équipés de connecteurs pour deux caissons de graves. Référez-vous à la section *Configuration manuelle des enceintes : nombre d'enceintes* à la page XX, pour avoir des informations sur l'activation des deux sorties du caisson de graves. Reportez-vous au guide d'utilisation de votre caisson de graves pour obtenir des informations spécifiques quant à ses modalités de branchement.

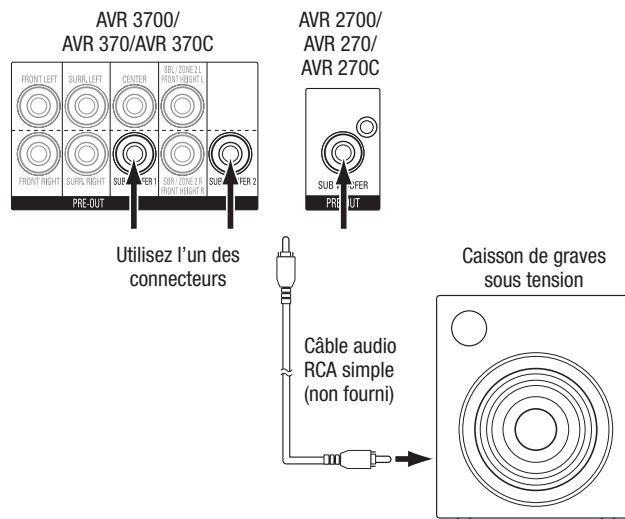

Raccordement de votre téléviseur ou de votre dispositif d'affichage vidéo

Si votre téléviseur est équipé d'un détecteur HDMI : utilisez un câble HDMI (non fourni) pour le raccorder sur le connecteur de sortie moniteur HDMI de l'AVR. L'AVR 3700 et l'AVR 370 sont équipés de connecteurs HDMI pour deux téléviseurs. Vous n'avez pas besoin de faire d'autres connexions sur votre téléviseur à partir du récepteur ou à partir de l'un de vos composants de source vidéo.

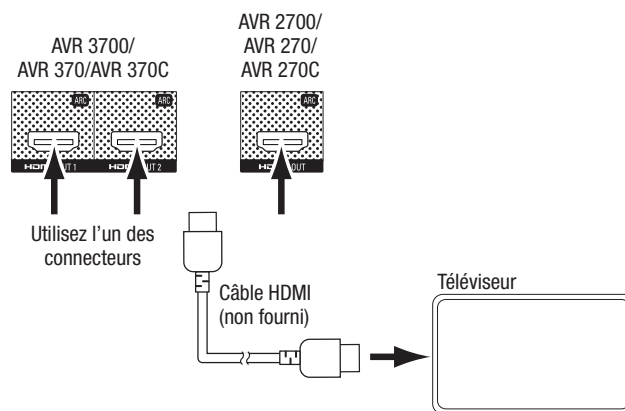

Si votre téléviseur n'est pas équipé d'un connecteur HDMI : utilisez un câble vidéo composite (non fourni) pour raccorder le connecteur de sortie moniteur composite de l'AVR sur le connecteur vidéo composite.

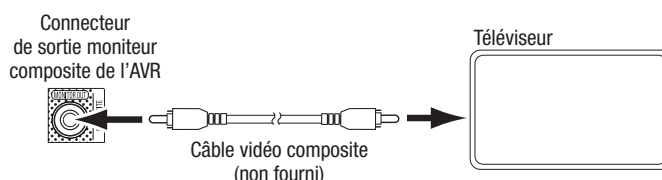

REMARQUE : Il est préférable d'utiliser la connexion HDMI pour votre téléviseur. Si vous utilisez une connexion vidéo composite pour votre téléviseur, vous ne pouvez pas visualiser les menus de l'AVR à l'écran.

Raccordement de vos périphériques sources audio et vidéo

Les périphériques sources sont des composantes qui produisent un signal de lecture, exemple : un disque Blu-ray/DVD ou un lecteur DVD; un câble, un satellite ou un tuner de téléviseur HD, etc. Votre AVR est équipé de plusieurs types de connecteurs d'entrée pour vos périphériques sources vidéo et audio : HDMI, vidéo composite, vidéo composite, audio numérique optique, audio numérique coaxial et audio analogique. Les connecteurs ne sont pas étiquetés pour les différents types de périphériques sources; elles comportent des étiquettes numériques, par conséquent, vous pouvez connecter vos appareils selon la configuration individuelle de votre système.

Les divers boutons de sélection de la source de votre AVR sont affectés par défaut à différents connecteurs d'entrée (récapitulés dans la colonne « Connecteur(s) d'entrée par défaut » du tableau ci-dessous). Pour faciliter la programmation, il est conseillé de raccorder chaque périphérique source au connecteur auquel est affecté par défaut le bouton source correspondant (par exemple, raccordez lecteur de disque Blu-ray au connecteur HDMI 1).

Cependant, vous pouvez raccorder vos périphériques sources comme vous le souhaitez et réaffecter les connecteurs d'entrée à l'une des touches de sélection de source répertoriées dans le tableau, selon l'endroit où vous avez effectivement connecté chacun de vos périphériques sources.

À mesure que vous raccordez vos différents périphériques sources, remplissez les colonnes « Composante connectée » du tableau. Cela vous permettra d'affecter plus facilement les connecteurs aux différentes touches de sélection de source une fois que vous aurez terminé vos raccordements (vous allez procéder aux éventuelles modifications des affectations des touches de sélection de la source et remplir la colonne « Connecteur(s) affecté(s) » plus tard lors du processus de configuration).

Remarque : Vous ne pouvez pas affecter de connecteurs aux touches de sélection de la source du Network (Réseau), de la Radio et de la source USB.

Touche de sélection de la source	Connecteur(s) par défaut	Connecteur(s) affecté(s)	Périphérique connecté
Disc (Disque)	HDMI 1		
Cable/Sat (Câble/Satellite)	HDMI 2		
Game (Jeu)	HDMI 3		
Serveur multimédia	HDMI 4		
DVR	HDMI 5		
Téléviseur	Aucun/audio numérique optique 1		
Aux	HDMI avant		
A (rouge)	HDMI 6		
B (vert)	HDMI 7		
C (jaune)	Vidéo composite 1/audio analogique 1		
D (bleu)	Vidéo composite 2/audio analogique 2		

Connecteur de sortie du moniteur	_____	_____	Périphérique connecté
Sortie HDMI 1	_____	_____	
Sortie HDMI 2 (AVR 3700/AVR 370 uniquement)	_____	_____	
Sortie moniteur vidéo composite	_____	_____	

Connecteur de sortie d'enregistrement	_____	_____	Périphérique connecté
Sortie d'enregistrement audio analogique	_____	_____	

Touches de sélection et connecteurs affectés

Connectez vos périphériques HDMI

Si l'un de vos périphériques sources dispose de connecteurs HDMI, utilisez-les pour obtenir une qualité audio et vidéo optimale. Étant donné que le câble HDMI transporte à la fois les signaux vidéo et audio, il n'est pas nécessaire de réaliser des connexions supplémentaires pour les périphériques raccordés par câble HDMI.

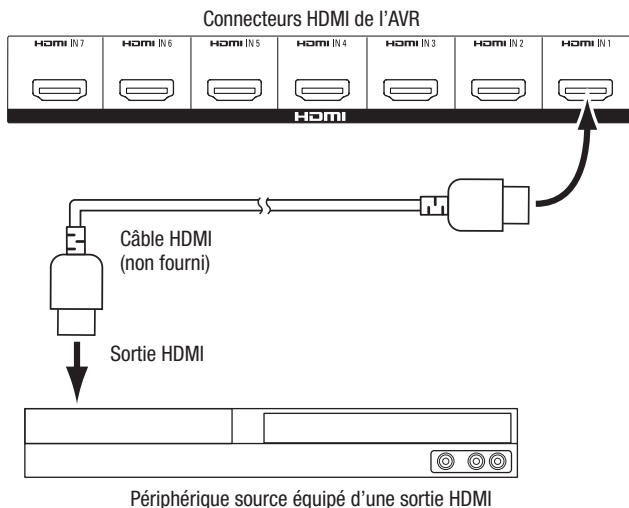

REMARQUE : Si des périphériques HDMI (comme une connexion Internet) sont déjà connectés directement sur votre téléviseur, vous pouvez envoyer leur son vers l'AVR via le canal de retour audio du connecteur de sortie HDMI, et ils ne nécessitent pas de connexions supplémentaires sur l'AVR.

Connectez vos périphériques de la vidéo composante

Si l'un de vos périphériques sources vidéo est équipé de connecteurs de la composante vidéo (et non les connecteurs HDMI), l'utilisation de connecteurs de la vidéo composante va fournir une qualité vidéo supérieure. Vous devrez également établir une connexion audio entre le périphérique source et le récepteur.

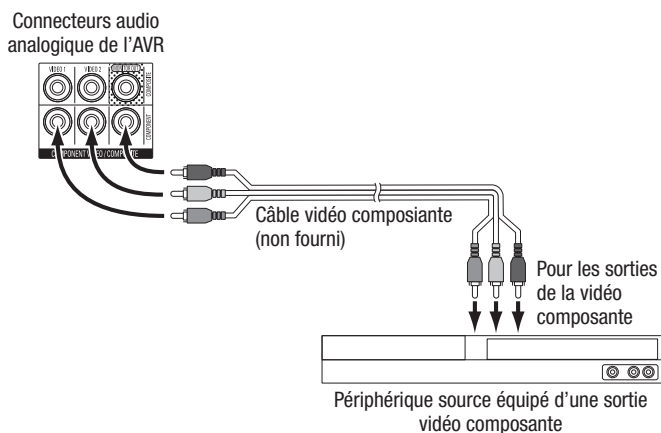

Connectez vos périphériques vidéo composite

utilisez les connecteurs vidéo composite pour les périphériques sources vidéo ne disposant pas de connecteurs vidéo en composante ou HDMI. Vous devrez également établir une connexion audio entre le périphérique source et le récepteur.

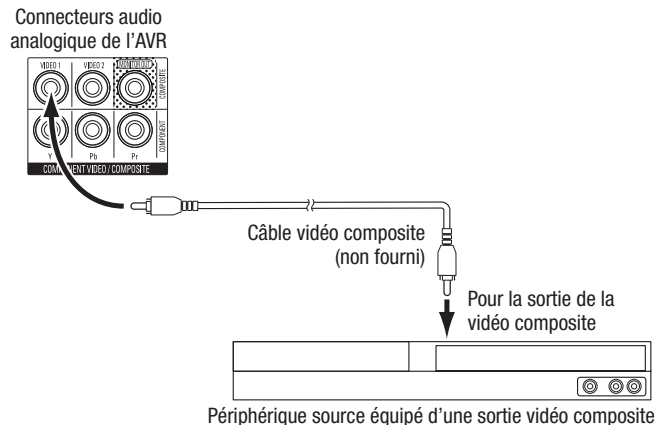

Connectez vos périphériques audio numériques et optiques

Si vos périphériques sources ne disposent pas de sortie HDMI, mais disposent de sorties numérique optiques, raccordez ces dernières aux connecteurs audio numériques optiques de votre AVR. **REMARQUE :** Ne réalisez qu'un seul type de connexion numérique (HDMI, optique ou coaxiale) à partir de chaque périphérique.

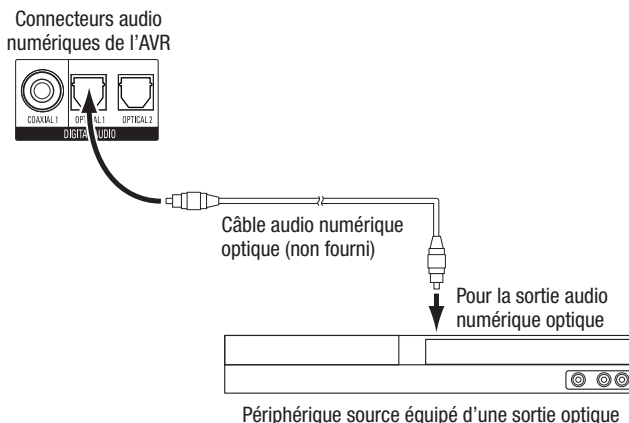

Connectez vos périphériques audio numériques coaxiaux

Si votre périphérique source ne dispose pas de sortie HDMI, mais dispose d'une sortie numérique coaxiale, raccordez cette dernière aux connecteur audio numérique coaxial de votre AVR. **REMARQUE :** Ne réalisez qu'un seul type de connexion numérique (HDMI, optique ou coaxiale) à partir de chaque périphérique.

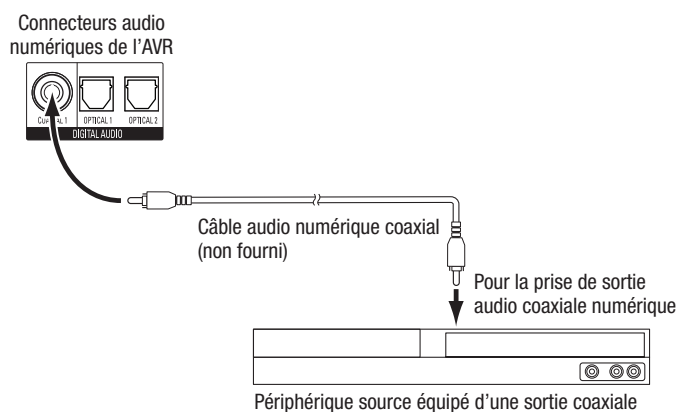

Connectez vos périphériques audio analogiques

utilisez les connecteurs audio analogiques de l'AVR pour des périphériques sources ne disposant pas de connecteurs HDMI ou audio numérique. **REMARQUE** : Si vous installez un système multizone, faites des connexions audio analogiques pour n'importe quel périphérique source que vous voulez écouter dans la Zone 2. Seules les sources analogiques sont disponibles dans la Zone 2.

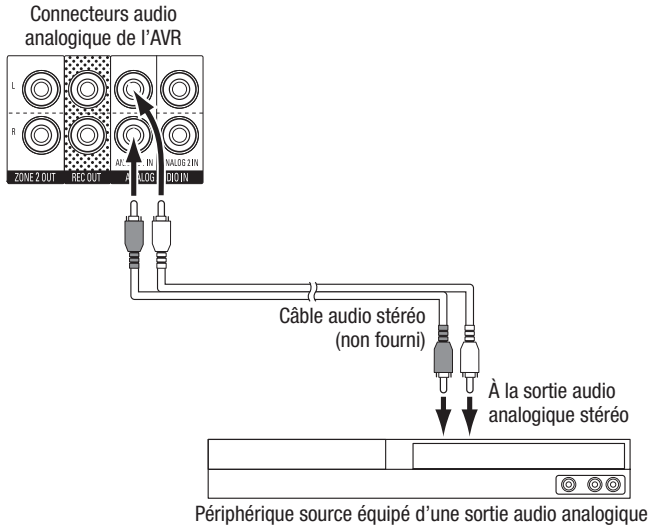

Connectez vos enregistreurs audio

Raccordez les connecteurs d'entrée audio analogique d'un enregistreur aux connecteurs de sortie d'enregistrement audio analogique de l'AVR. Vous pouvez enregistrer n'importe quel signal d'entrée audio analogique.

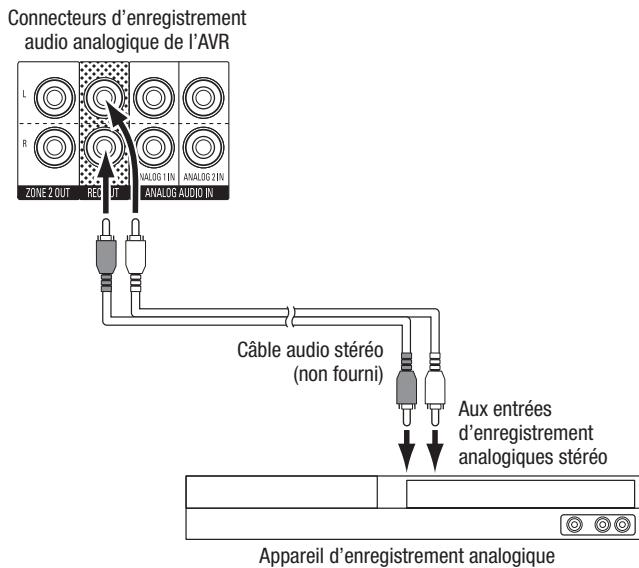

Connectez votre enregistreur vidéo

Raccordez le connecteur d'entrée vidéo d'un enregistreur vidéo analogique à la sortie vidéo composite de l'AVR. Vous pouvez enregistrer n'importe quel signal vidéo composite. Pour enregistrer le son à partir du périphérique source, raccordez les connecteurs de sortie d'enregistrement analogique de l'AVR aux entrées audio de l'enregistreur vidéo analogique. **REMARQUE** : Si vous avez raccordé le connecteur de sortie moniteur vidéo composite de l'AVR à votre téléviseur, vous ne pouvez plus raccorder de magnétoscope à l'AVR pour l'enregistrement.

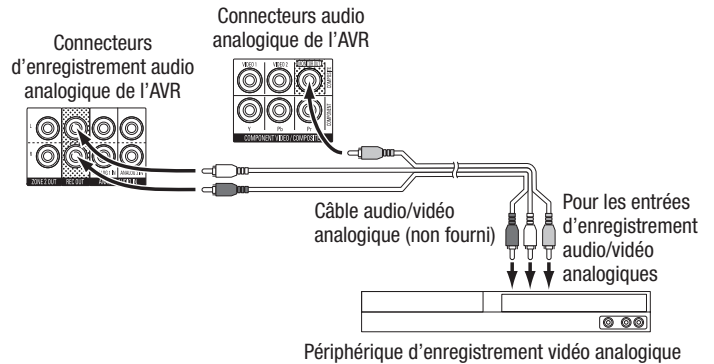

Périphériques USB et iOS

Utilisez le port USB du panneau avant de l'AVR pour connecter un iPod, un iPhone ou un iPad à l'aide d'un câble Apple (non fourni) ou pour connecter directement une memory stick USB. Vous pouvez lire des fichiers audio à partir du périphérique ou memory stick et utiliser la télécommande de l'AVR pour contrôler la lecture.

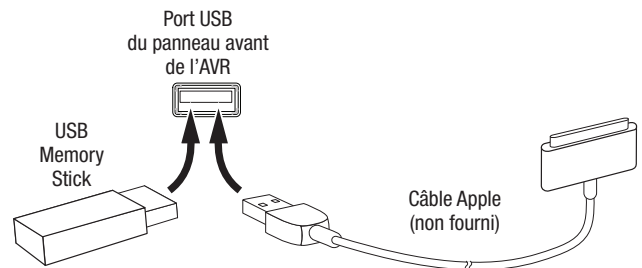

Raccordement à votre réseau domestique

Utilisez un câble de catégorie 5 ou de catégorie 5E (non fourni) pour raccorder le connecteur réseau de l'AVR à votre réseau local et profiter de la radio par Internet et des contenus des périphériques compatibles au DLNA qui sont connectés sur le réseau.

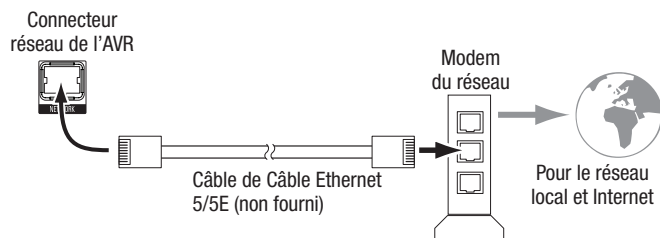

AVR 3700/AVR 370 uniquement :

Si votre réseau local est le Wi-Fi®, fixez l'antenne Wi-Fi fournie sur l'AVR. Vous n'avez pas besoin d'établir une connexion réseau avec fil.

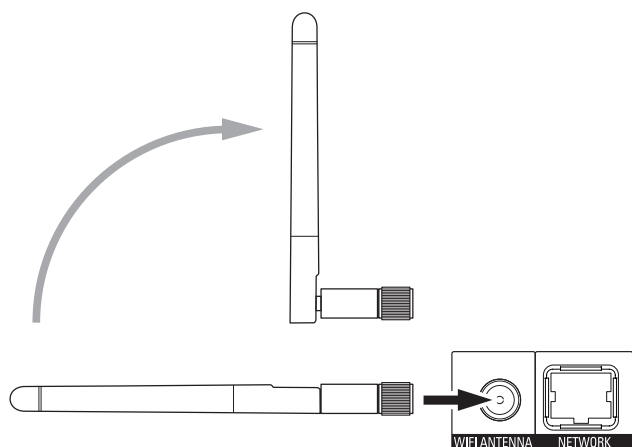

Raccordement des antennes radio

- Raccordez l'antenne FM fournie au connecteur d'antenne FM 75Ω de l'AVR. Pour une réception optimale, déployez autant que possible l'antenne FM.
- Repliez la base de l'antenne AM fournie, comme l'indique l'illustration, et raccordez les fils d'antenne aux connecteurs Gnd et AM de l'AVR (vous pouvez connecter l'un des câbles à l'un des connecteurs). Faites pivoter l'antenne selon le besoin afin de réduire le bruit de fond au minimum.

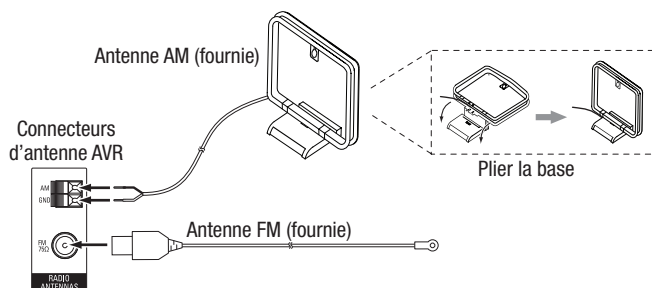

Installez un système Multizone

REMARQUE DE SÉCURITÉ IMPORTANTE : L'installation d'un système multizone nécessite typiquement le passage des câbles à l'intérieur des murs. Conformez-vous toujours aux codes de sécurité appropriés lors de l'installation du câblage dissimulé, surtout tous les codes de construction applicables. Le non respect de cette consigne constitue un risque de sécurité. Si vous doutez de vos compétences en matière de câblage électrique, prenez un électricien breveté ou un installateur personnel pour installer le système multizone.

REMARQUE : Seules les sources audio analogiques suivantes sont disponibles pour la Zone 2: la radio interne, un périphérique iPod/iPhone ou une mémoire USB insérée dans le port USB de l'AVR et jusqu'à deux périphériques sources connectés sur les connecteurs d'entrée audio analogique 1 et 2 du panneau arrière.

Votre AVR présente deux méthodes de distribution audio vers d'autres endroits de votre maison. Chacune nécessite des connexions différentes :

A. Connecter les enceintes de la Zone 2 directement aux connecteurs de sortie affectés de l'enceinte Amp. Affectez les canaux Amp pour alimenter les enceintes de la Zone 2 (référez-vous à la *Configuration manuelle des enceintes* à la page 36). Cette méthode vous permet d'alimenter une seule paire d'enceintes pour la Zone 2.

Par ailleurs, cette méthode est avantageuse en ce sens qu'elle est moins complexe et moins coûteuse, mais votre système de cinéma maison sera limitée aux canaux 5.1-l'AVR va automatiquement mixer la lecture des programmes enregistrés dans les canaux 6.1 ou 7.1 pour les canaux 5.1.

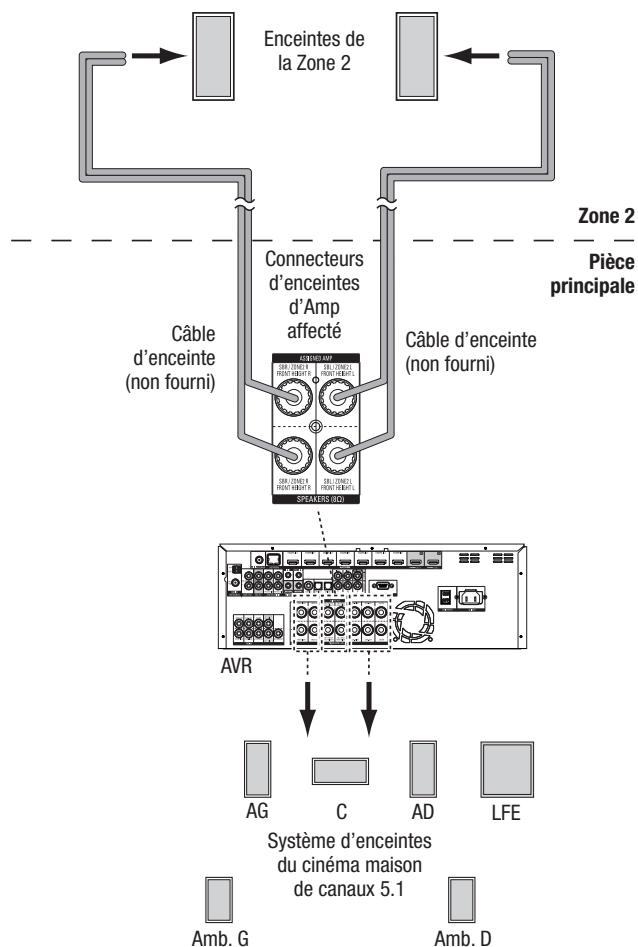

B. Raccordez un amplificateur externe sur les connecteurs de sortie de la Zone 2 de l'AVR. Cette méthode est avantageuse en ce sens qu'elle retient un cinéma maison de canal 7.1 dans la pièce principale simultanément avec un fonctionnement multizone, bien qu'elle nécessite un amplificateur supplémentaire pour la Zone 2.

Il est recommandé de placer l'amplificateur de la Zone 2 au même endroit que l'AVR pour que vous puissiez utiliser un câble audio stéréo court avec un câble d'enceinte long pour la pièce à distance. Un câble audio stéréo long pourrait accroître le risque de dégradation du signal. En fonction de votre amplificateur de Zone 2, vous pouvez envoyer le signal audio vers une seule ou plusieurs paires d'enceintes disposées à des endroits différents.

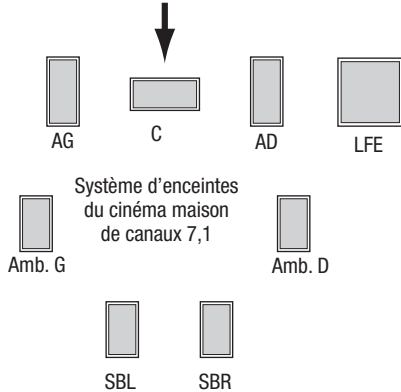
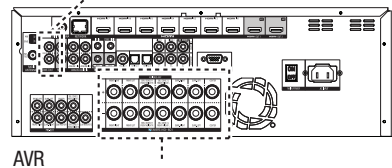
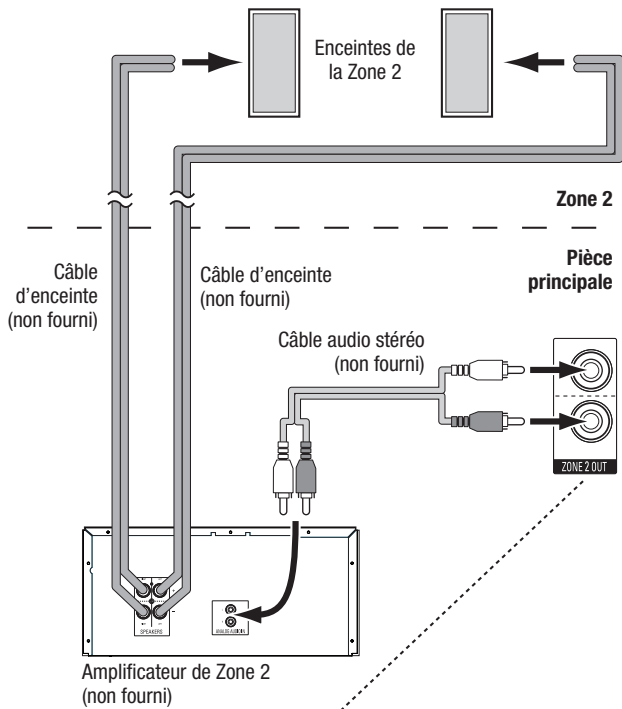

Raccordement d'un équipement à infrarouge

L'AVR est équipé de connecteurs à distance de sortie et d'entrée à infrarouge et d'un connecteur d'entrée à infrarouge de la zone 2 qui vous permettent de contrôler l'AVR à distance dans différentes situations.

- Lorsque vous placez l'AVR à l'intérieur d'un coffret ou loin de l'auditeur, connectez un récepteur à infrarouge externe, comme le Harman Kardon HE 1000 en option sur la prise d'entrée à infrarouge de l'AVR.

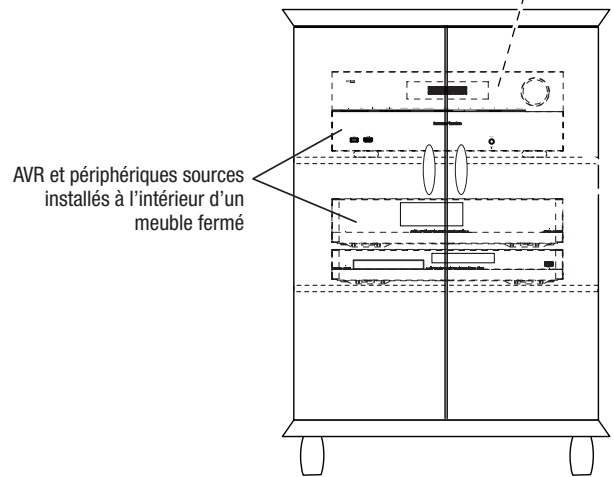
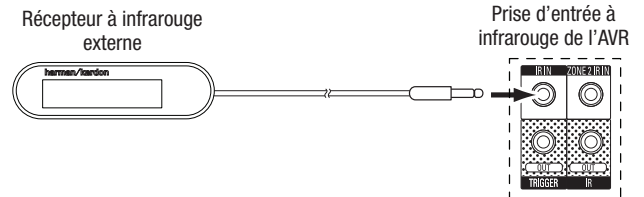

- Si des périphériques sources sont équipés d'une entrée à infrarouge compatible, utilisez un câble de liaison mini-fiche (non fourni) de 1/8 pouce (3,5mm) pour connecter la prise de sortie à infrarouge de l'AVR sur l'entrée à infrarouge du périphérique source.

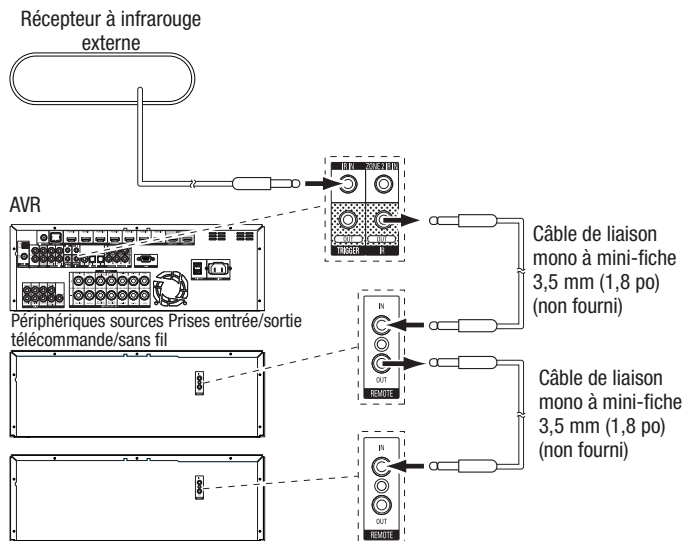

Pour contrôler plus d'un périphérique source via le connecteur de sortie à distance et à infrarouge de l'AVR, connectez toutes les sources en « guirlande », en connectant chaque sortie à infrarouge du périphérique à l'entrée à infrarouge du périphérique suivant, en commençant par l'AVR.

- Si vous installez un système multizone, connectez un périphérique de contrôle à infrarouge sur le connecteur d'entrée à infrarouge de la Zone 2 pour la commande à distance du système multizone, des périphériques sources et du volume dans la zone à distance.

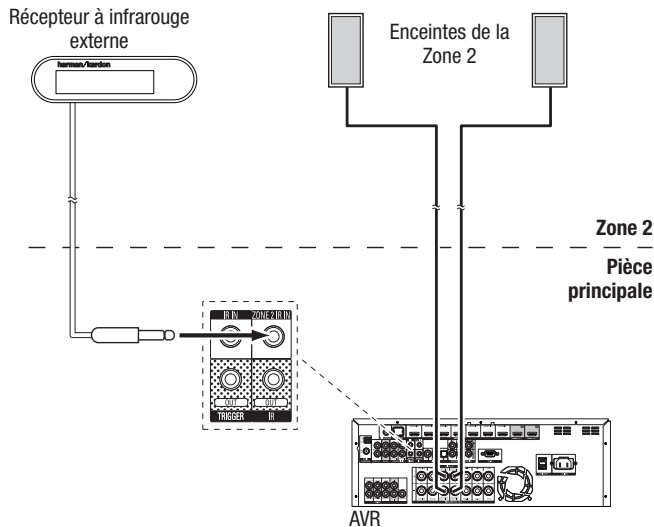

Si un périphérique source est partagé avec la principale zone d'écoute, toutes les commandes transmises à cette vont également affecter la pièce principale.

Raccordement à la sortie de déclenchement

Si votre système dispose d'un équipement pouvant être contrôlé par un signal de déclenchement c.c., raccordez ce dernier au connecteur de sortie de déclenchement de l'AVR à l'aide d'un câble de liaison mono à mini-fiche 3,5 mm (1/8 po). Dès sa mise sous tension, l'AVR émet un signal de déclenchement 12 V c.c. (100 mA).

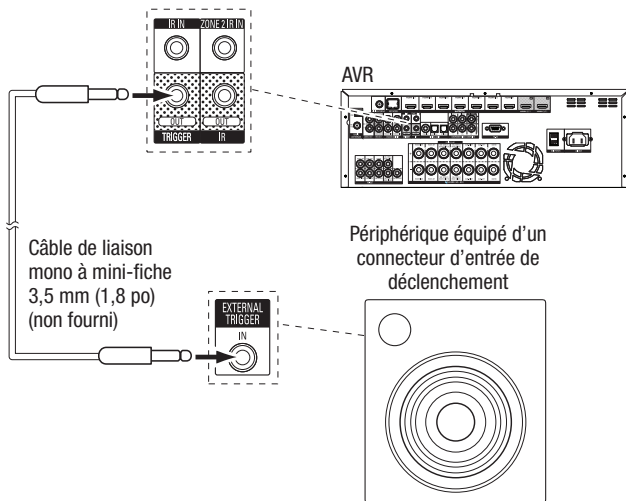

Raccordement à l'alimentation secteur

Raccordez le cordon d'alimentation CA au fourni au connecteur d'entrée CA de l'AVR, puis à une prise électrique CA en état de fonctionnement.

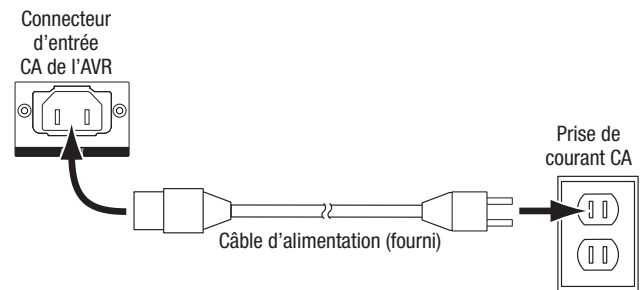

Configuration de la télécommande

Insertion des piles dans la télécommande

Retirez le couvercle du compartiment à piles de la télécommande, insérez les trois piles AAA fournies selon les indications de l'illustration, puis remettez le couvercle en place.

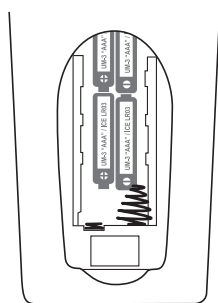

REMARQUE : Retirez le plastique de protection du panneau avant de l'AVR, car il diminue le champ d'action de la télécommande.

Programmation de la télécommande en vue de commander vos périphériques sources et votre téléviseur

Vous pouvez programmer la télécommande de votre AVR pour qu'elle puisse contrôler plusieurs marques et modèles des périphériques sources audio/vidéo et des téléviseurs. Vous pouvez par ailleurs utiliser la télécommande pour contrôler votre iPod ou votre iPhone lorsque celui-ci est raccordé au port USB situé sur le panneau avant de l'AVR.

Chacune des touches de sélection de la source à distance a été programmée pour contrôler certains types de périphériques sources :

Cable/Sat (Câble/Satellite) : contrôle le téléviseur par câble et les syntoniseurs de TV satellite

Disc (Disque) : contrôle le disque Blu-ray et les lecteurs DVD

Radio : contrôle le tuner FM/AM intégré de l'AVR

TV (Téléviseur) : contrôle les téléviseurs et les affichages vidéo

USB : explore les médias compatibles sur un périphérique iOS d'Apple qui est connecté sur le port USB de l'AVR ou un périphérique USB connecté sur ce même port. Remarque : ne nécessite pas de programmation.

DVR : contrôle les enregistreurs Tivo®

Game (Jeu) : contrôle les consoles de jeux vidéo

Media Server (Serveur multimédia) : contrôle les serveurs multimédia

Network (Réseau) : explore les média compatibles sur les périphériques compatibles au DLNA sur votre réseau local et sur levTuner (Radio sur Internet). Remarque : ne nécessite pas de programmation.

AUX (Auxiliaire) : contrôle les boîtiers du tuner HDTV, les lecteurs CD, les VCR et les PVD.

Bien que les touches de sélection de la source soient programmées pour les types de périphériques répertoriés ci-dessus, vous pouvez réaffecter une touche de sélection de la source à type de périphérique différent. Référez-vous à la section *Réaffectation d'une touche de sélection de la source pour un type de périphérique différent* à la page 24.

Une fois la télécommande programmée, vous pouvez sélectionner le mode de commande à distance en vue d'accéder aux fonctions d'un appareil source spécifique en appuyant sur la touche de sélection de la source correspondante.

Suivez les étapes ci-dessous pour programmer les touches de sélection de la source pour vos périphériques sources :

1. Mettez sous tension le périphérique source que vous souhaitez contrôler via la télécommande.
2. Recherchez les codes correspondant à ce périphérique dans les tableaux A14-A24 de l'Annexe. Notez ces codes et conservez-les.
3. Appuyez sur la touche de sélection de la source pour le périphérique et maintenez-la enfoncée; elle passe au rouge, s'assombrit et pas une seconde fois au rouge. Puis relâchez le bouton. La télécommande est maintenant en mode de programmation.

REMARQUE : La télécommande va rester en mode de programmation pendant 20 secondes. Si vous ne terminez pas l'étape 4 en 20 secondes, la télécommande va quitter le mode de programmation et il vous faudra reprendre l'étape 3.

4. Dirigez la télécommande vers le périphérique source et utilisez les touches numériques de la télécommande pour entrer l'un des codes de l'étape 1 ci-dessus.
 - a) Si le périphérique se met hors tension, appuyez de nouveau sur la touche de sélection de la source pour mémoriser son code. La touche de sélection de source clignote et la télécommande quitte le mode de programmation.
 - b) Si le périphérique ne se met pas hors tension, entrez un autre code.
 - c) Si vous êtes à court de codes pour un périphérique, recherchez les périphériques de même type dans la bibliothèque de codes de la télécommande en appuyant plusieurs fois sur la touche Haut de la télécommande jusqu'à ce que le périphérique soit hors tension. Une fois le périphérique hors tension, appuyez sur la touche de sélection de source pour mémoriser le code.
5. Vérifiez que les autres fonctions contrôlent correctement le périphérique. Les fabricants utilisent parfois le même code de mise sous/hors tension pour plusieurs modèles alors que d'autres codes de fonction peuvent varier. Répétez cette procédure jusqu'à programmer un ensemble de codes permettant de contrôler la plupart des fonctions du périphérique.
6. Si vous avez recherché un code dans la bibliothèque de codes de la télécommande, vous pouvez retrouver le code que vous avez programmé en maintenant enfoncée la touche de sélection de source afin de repasser en mode de programmation. Appuyez ensuite sur la touche OK de la télécommande; la touche de sélection de la source clignote en indiquant la séquence du code. Un clignotement signifie « 1 », deux clignotements signifient « 2 », et ainsi de suite. Une série de clignotements rapides signifie « 0 ». Notez le code programmé pour chaque périphérique dans le Tableau A9 de l'Annexe.

Répétez les étapes 3 à 6 pour chaque périphérique source que vous souhaitez contrôler à l'aide de la télécommande de l'AVR.

Réaffectation d'une touche de sélection de la source pour un type de périphérique différent

Vous pouvez réaffecter la touche de sélection de la source pour contrôler un type de périphérique différent (par exemple, vous pouvez programmer la touche du Media Server (Serveur Multimédia) pour contrôler un lecteur DVD).

1. Mettez sous tension le périphérique source que vous souhaitez contrôler via la télécommande.
2. Recherchez les codes correspondant à ce périphérique dans les tableaux A14-A24 de l'Annexe. Notez ces codes et conservez-les.
3. Appuyez sur la touche de sélection de la source que vous remplacez et maintenez-la enfoncée; elle passe au rouge, s'assombrit et pas une seconde fois au rouge. Puis relâchez le bouton. La télécommande est maintenant en mode de programmation.
4. Appuyez sur la touche de sélection de la source qui correspond au type du périphérique source (exemple : un lecteur DVD, appuyez sur la touche Blu-ray). La touche de sélection de la source sur laquelle vous avez appuyé à l'étape 3.
5. Dirigez la télécommande vers le périphérique source et utilisez les touches numériques de la télécommande pour entrer l'un des codes de l'étape 2 ci-dessus.
 - a) Si le périphérique se met hors tension, appuyez de nouveau sur la touche de sélection de la source de l'étape 3 pour mémoriser son code. La touche de sélection de source clignote et la télécommande quitte le mode de programmation.
 - b) Si le périphérique ne se met pas hors tension, entrez un autre code.
 - c) Si vous êtes à court de codes pour un périphérique, vous pouvez rechercher tous les codes dans la bibliothèque de codes de la télécommande en appuyant plusieurs fois sur la touche Haut de la télécommande jusqu'à ce que le périphérique soit hors tension. Une fois le périphérique hors tension, appuyez sur la touche de sélection de source de l'étape 3 pour mémoriser le code.

La plupart des étiquettes des touches sur la télécommande de l'AVR décrivent les fonctions de ces touches lorsque la télécommande est utilisée pour contrôler l'AVR. Ces mêmes touches peuvent néanmoins exécuter une fonction différente lorsque vous utilisez la télécommande pour contrôler un autre périphérique. Référez-vous à la liste des fonctions de la télécommandes, au Tableau A13 de l'Annexe.

Vous pouvez en outre programmer la télécommande de façon à exécuter des macrocommandes (séquences de codes préprogrammées qui exécutent plusieurs commandes par simple appui sur une touche) et utiliser la fonction de programmation « Punch-Through » (qui permet à la télécommande de contrôler le canal ou les commandes de lecture d'un périphérique alors que le mode de commande d'un autre périphérique est activé. Pour obtenir de plus amples informations sur ces fonctions, reportez-vous à la rubrique *Programmation avancée de la télécommande* à la page 41.

Programmation (AVR 3700/AVR 370 uniquement)

Si vous disposez d'une télécommande originale du périphérique, vous pouvez « programmer » les différents codes de ses touches sur les touches « cibles » suivantes de la télécommande de l'AVR 3700/AVR 370:

Device Power On/Off buttons (Boutons de mise sous/hors tension du périphérique), Touches Numériques, Last button (Dernière touche), Back/Exit button (Touche Retour/ Quitter), Menu button (Touche Menu), Touches Haut/Bas/Gauche/Droite, Touche OK, Disc Menu button (Touche Menu du disque), Touches A/B/C/D, Channel Up/Down buttons (Touches de sélection du canal Haut/Bas), Volume Up/Down buttons (Touches de réglage du volume Haut/Bas), Mute button (Touche de coupure du son), Touches de commande de la lecture.

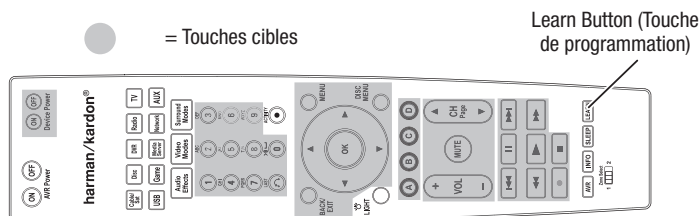

1. Placez les deux télécommandes avec leurs émetteurs à infrarouge face à face, séparées par 1 pouce (25 mm) environ.

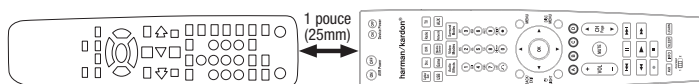

2. Appuyez sur la touche de sélection de la source sur la télécommande de l'AVR pour le périphérique source, ensuite, maintenez la Learn Button (Touche de programmation) enfoncée jusqu'à ce que la touche de sélection de la source passe au rouge. La télécommande est maintenant en mode de programmation.
3. Sur la télécommande l'AVR, sélectionnez une touche cible qui va programmer la fonction de la télécommande du périphérique source. Appuyez sur la touche cible et la touche de sélection de la source va clignoter une fois.
4. Sur la télécommande du périphérique source, maintenez enfoncée la touche d'exécution de la fonction que vous souhaitez programmer sur la télécommande de l'AVR jusqu'à ce que la touche de sélection de la source clignote trois fois. La touche de la télécommande du périphérique source a maintenant programmé la touche cible de la télécommande de l'AVR pour exécuter sa fonction sur cette source.
5. Vous pouvez programmer des touches supplémentaires pour cette source en répétant les étapes 3-4. Vous pouvez également programmer les touches pour d'autres sources en répétant les étapes 1-4.

Lorsque vous avez terminé, appuyez sur la Learn Button (Touche de programmation) une fois pour quitter le mode Programmation, ou patientez jusqu'à que la télécommande quitte ce mode automatiquement après 30 secondes.

Configuration de l'AVR

Dans cette section, vous allez configurer l'AVR de façon qu'il corresponde à la configuration actuelle du système. Bien qu'il soit possible de configurer l'AVR uniquement à l'aide de la télécommande et des messages de l'affichage du panneau avant de l'AVR, il est plus facile d'utiliser le système de menus à l'écran.

Mise sous tension de l'AVR

1. Placez l'interrupteur d'alimentation en position "On" (« Activé »). Le voyant de mise sous/hors tension du panneau avant s'allume en orange.
2. Appuyez sur le bouton d'alimentation du panneau avant.

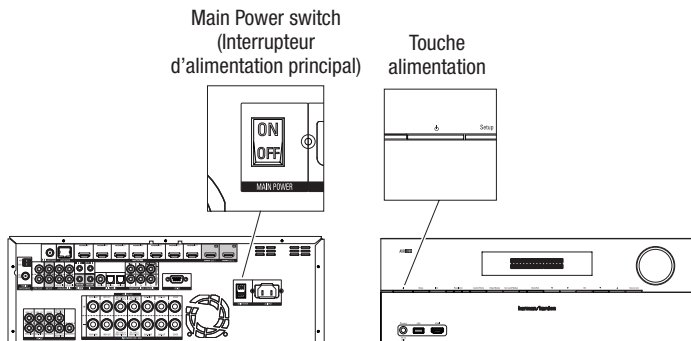

À moins que vous n'utilisiez pas l'AVR pendant une période prolongée, laissez l'interrupteur d'alimentation en position "On" (« Activé »). Lorsque vous placez le commutateur d'alimentation en position "Off" (« Désactivée »), tous les réglages programmés sont conservés pendant quatre semaines.

REMARQUE IMPORTANTE : Si le message PROTECT (Protection) apparaît sur l'affichage, mettez l'AVR hors tension et débranchez-le. Vérifiez tous les fils d'enceinte afin de détecter un possible court-circuit (bornes « + » et « - » en contact). Si vous ne détectez pas de court-circuit, confiez votre appareil à un centre de service Harman Kardon pour le faire inspecter ou le faire réparer avant de le réutiliser.

Utilisation du système de menus à l'écran

Pour accéder au menu du système, appuyez sur la touche AVR sur la télécommande ou sur la Touche Setup (Configuration) du panneau avant. Le Menu principal va s'afficher, et si une source vidéo est en cours de lecture, elle sera visible derrière le menu.

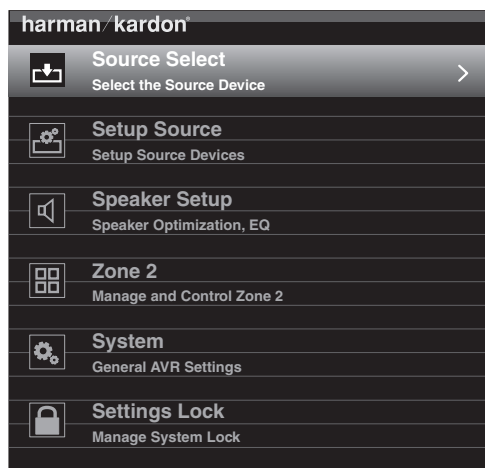

REMARQUE : Lorsque vous utilisez le système à l'écran de l'AVR, il est recommandé une résolution de sortie vidéo de 720p ou plus pour une visualisation plus facile et pour des graphiques qui simplifient certaines options de configuration. En fonction de la résolution sélectionnée, les menus affichés par votre système peuvent varier en apparence à partir des illustrations.

Le système du menu principal est composé de six sous-menus : Source Select (Sélectionner la source), Setup Source (Configuration), Speaker Setup (Configuration des enceintes), Zone 2 (Zone 2), System and Settings Lock (Verrouillage des paramètres et du système). Utilisez les touches directionnelles Haut/En Bas/Gauche/Droite de la télécommande ou sur le panneau avant pour parcourir le système de menus, puis appuyez sur la touche OK pour sélectionner un menu ou une valeur de réglage, ou valider une nouvelle configuration.

Le menu, la valeur de réglage ou le nouveau réglage en cours apparaît sur l'affichage du panneau avant et sur l'écran.

Pour retourner au menu précédent ou pour quitter le système de menus, appuyez sur le bouton Back/Exit (Retour/Quitter). Assurez-vous que tous les réglages sont corrects, car toutes les modifications que vous avez faites seront enregistrées.

Pour configurer un système cinéma maison standard, suivez les instructions de la rubrique *Configuration de l'AVR*. Vous pouvez à tout moment revenir à ces menus pour effectuer d'autres réglages, notamment ceux décrits à la rubrique *Fonctions avancées* à la page 33.

Avant de commencer les étapes de configuration suivantes, toutes les enceintes, un affichage vidéo et tous les périphériques sources doivent être connectés. Vous devez pouvoir mettre sous tension l'AVR et afficher le menu principal lorsque vous appuyez sur la touche AVR. Le cas échéant, reliez les instructions des sections *Raccordements* et *Configuration de la télécommande* avant de continuer.

Configuration de l'AVR pour vos enceintes

1. Branchez le microphone EzSet/EQ fourni sur le connecteur pour casque de l'AVR.

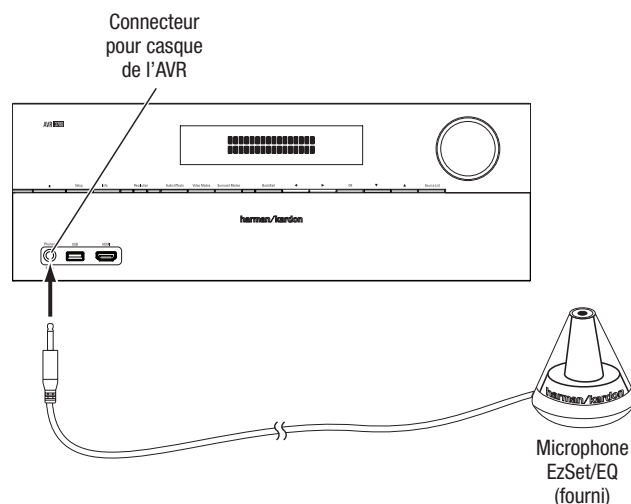

2. Placez le microphone à hauteur d'oreille dans votre position d'écoute. La douille filetée située sur la partie inférieure du microphone permet d'installer un trépied pour appareil photo.
3. Réglez le volume de votre caisson de graves approximativement sur un niveau moyen.
4. Allumez votre téléviseur et sélectionnez l'entrée TV où vous avez connecté l'AVR, comme décrit à la rubrique *Raccordement de votre téléviseur ou de votre dispositif d'affichage vidéo*, page 17.

5. Appuyez sur la touche AVR de la télécommande. L'écran Menu principal de l'affichage à l'écran (OSD) va s'afficher sur le téléviseur.

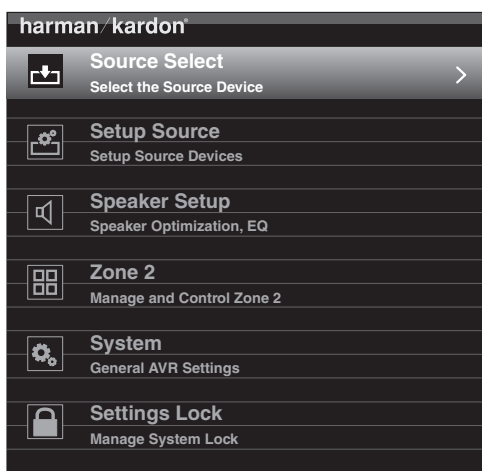

6. Utilisez les touches directionnelles Haut/Bas/Gauche/Droite et les touches OK pour sélectionner "Speaker Setup" (« Configuration des enceintes »).

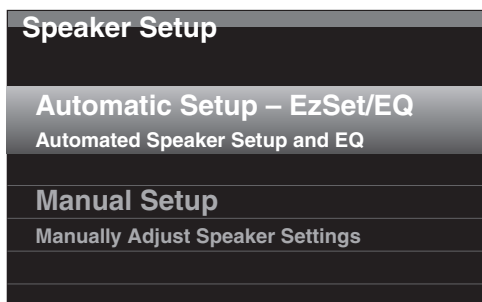

7. Sélectionnez "Automatic Setup-EzSet/EQ" (« Configuration automatique-EzSet/EQ ») et sélectionnez "Continue" (« Continuer »).
8. Sélectionnez le nombre d'enceintes de votre système. Sélectionnez « 5.1 » si des enceintes ambiophoniques arrière et avant en hauteur ne sont pas disponibles ou si vous allez utiliser les canaux Amp affectés pour le fonctionnement multizone.
9. Le test commence. Assurez-vous que la pièce est silencieuse pendant le test des enceintes.
10. Lorsque le test est terminé, sélectionnez "Continue" (« Continuer »), ensuite sélectionnez "View Settings" (« Afficher les paramètres ») pour visualiser les résultats du processus EzSet/EQ, ou sélectionnez "Done" (« Terminé ») pour quitter ce menu.

REMARQUES :

- Si votre système comprend moins de cinq enceintes principales, ignorez la procédure d'étalonnage EzSet/EQ. Suivez les instructions de la rubrique *Configuration manuelle des enceintes* à la page 36.
- Si vous utilisez une configuration du canal 6.1 avec une seule enceinte ambiophonique arrière, utilisez la configuration automatique EzSet/EQ pour les enceintes 5.1, raccordez l'enceinte ambiophonique arrière sur le connecteur de sortie de l'enceinte Amp gauche qui a été affecté, ensuite, configurez manuellement l'enceinte ambiophonique arrière, selon les consignes de la section *Configuration manuelle des enceintes* à la page 36.

Configurez vos sources

Le menu Configuration de la source vous permet d'affecter les connexions physiques audio et vidéo correctes à chaque source et de configurer de nombreuses fonctionnalités de lecture vidéo pour chaque source. **IMPORTANT : Les réglages "Video Input from Source" (« Entrée vidéo à partir de la source »), "Audio Input from source" (« Entrée audio à partir de la source ») et "Resolution to Display" (« Résolution de l'affichage ») ne sont pas optionnels et doivent être ajustés avant d'utiliser votre AVR pour que le système puisse lire à partir de chaque source.** Vous pouvez ajuster les autres réglages plus tard. Référez-vous à *Paramètres du système* à la page 39, pour avoir des informations complètes sur la configuration de toutes les options du menu Réglages.

1. Revoyez les connecteurs affectés que vous avez répertoriés sur le tableau *Touches de sélection de la source et Connecteurs affectés* à la page 18. Notez les changements (s'il en existe) que vous souhaitez faire à partir des affectations par défaut des connecteurs des touches de sélection de la source qui s'affichent sur la liste (s'il n'y a pas de modifications, vous pouvez ignorer cette section).
2. Pour afficher le menu Réglages source pour la source active, appuyez sur le Info Button (Touche d'informations) sur le panneau avant ou sur la télécommande. À partir de l'écran du Menu principal, vous pouvez également sélectionner "Setup Source" (« Configuration de la source ») et sélectionnez une source à partir du menu déroulant. Le menu Réglages pour cette source va s'afficher.

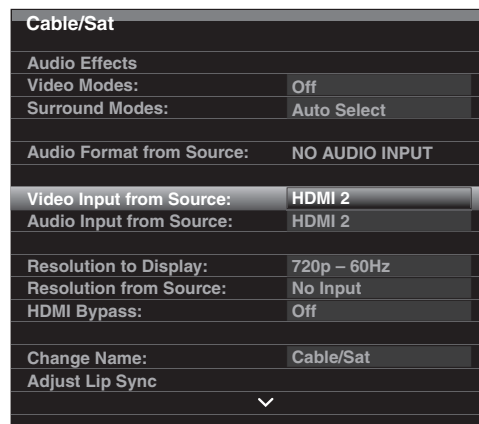

3. Sélectionnez "Video Input From Source" (« Entrée vidéo à partir de la source ») et sélectionnez le connecteur d'entrée vidéo que vous voulez affecter au bouton source. Appuyez sur la touche OK. REMARQUE : si vous sélectionnez un connecteur HDMI pour l'entrée vidéo à partir de la source, celle-ci passe automatiquement sur le même connecteur HDMI. Si vous voulez utiliser une connexion audio différente, continuez à l'étape 4.

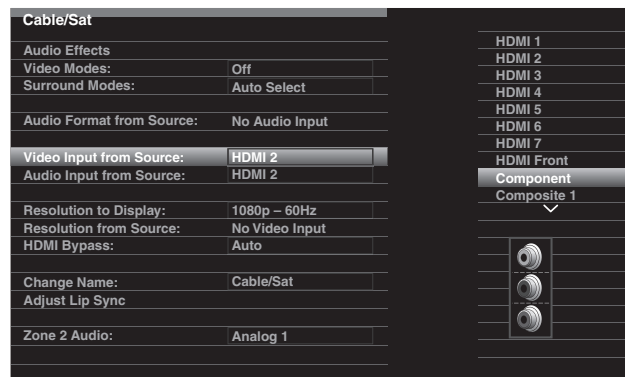

- Sélectionnez "Audio Input From Source" (« Entrée audio à partir de la source ») et sélectionnez le connecteur d'entrée audio que vous voulez affecter au bouton source. Appuyez sur la touche OK.

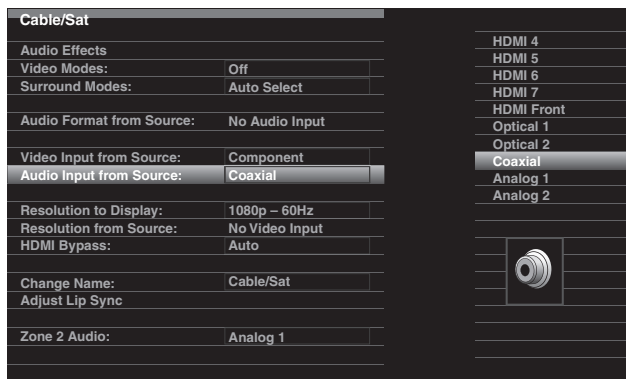

Résolution de l'écran : Ce paramètre renvoie à la résolution de la sortie vidéo qui dépend des capacités de votre téléviseur ou de votre dispositif d'affichage vidéo.

- Si vous avez raccordé votre téléviseur sur le connecteur de sortie de moniteur HDMI de l'AVR, les deux périphériques vont communiquer, et l'AVR va automatiquement sélectionner la meilleure résolution de sortie vidéo disponible. Presque dans tous les cas, vous devez laisser la résolution définie pour la sélection automatique de l'AVR (vous pouvez remplacer cette sélection automatique si la résolution initiale de votre dispositif d'affichage vidéo est différente de la sélection automatique de l'AVR).
- Si vous avez raccordé votre téléviseur sur le connecteur de sortie du moniteur de vidéo composite de l'AVR, vous devez définir la résolution à « 480i » (AVR 3700/AVR 2700) ou à « 576p » (AVR 370/AVR 270) pour afficher n'importe quel contenu.

REMARQUE : Si votre téléviseur connecté est compatible avec les vidéos 4K, l'AVR va automatiquement passer les sources vidéo 4K via le téléviseur dans leur résolution initiale et va améliorer les sources vidéo qui n'atteignent pas 4K jusqu'à cette valeur.

Audio Effects (Effets audio) : Ce sous-menu vous permet de régler le volume Dolby et de définir les paramètres Dolby PLII/Ix/IIz, les commandes des graves et des aigus, l'ajustement LFE et la configuration de l'égaliseur pour chaque source de façon indépendante. Nous proposons de laisser ce sous-menu avec ses paramètres par défaut et d'y retourner plus tard si votre système nécessite un réglage fin. Reportez-vous à la rubrique *Touche des effets audio* à la page 34 pour plus d'informations.

Video Modes (Modes vidéo) : Ce sous-menu vous permet d'effectuer des réglages des images indépendamment pour chaque source. Nous proposons de laisser les paramètres avec leurs valeurs par défaut. Vous devez d'abord effectuer des réglages d'images pour votre dispositif d'affichage vidéo et utiliser ce menu uniquement pour le réglage fin. Reportez-vous à la rubrique *Traitement vidéo* à la page 34 pour plus d'informations.

Surround Modes (Modes ambiophoniques) : Ce sous-menu vous permet de programmer des modes ambiophoniques pour des films, la musique et les jeux pour chaque source de façon indépendante. Les signaux ambiophoniques numériques comme les trains de bits Dolby Digital et DTS sont automatiquement lus dans leurs formats d'origine, bien vous puissiez changer le mode ambiophonique. Reportez-vous à la rubrique *Traitement audio et son ambiophonique* à la page 33 pour plus d'informations.

Format audio à partir de la source : Cette ligne a exclusivement un caractère informatif. Lorsqu'un programme numérique est en cours d'exécution, son format sera identifié ici. Lorsque des programmes audio analogiques sont en cours d'exécution, cette ligne affiche ANALOG (ANALOGIQUE).

Résolution à partir de la source : Cette ligne a exclusivement un caractère informatif. Elle indique la résolution de la sortie vidéo par le périphérique source.

HDMI Bypass (Dérivation HDMI) : Ce paramètre vous permet de faire une dérivation du traitement vidéo interne de l'AVR pour un affichage correct du contenu vidéo en 3D et des périphériques sources (comme certaines consoles de jeux) où le traitement vidéo de l'AVR peut créer des retards susceptibles de provoquer des erreurs de synchronisation entre le son et l'image. Deux paramètres sont disponibles :

- On (Activé) : fait toujours une dérivation du traitement vidéo interne de l'AVR.
- Auto (Automatique) : fait automatiquement une dérivation du traitement vidéo interne de l'AVR lorsqu'un contenu 3D est détecté.

IMPORTANT : Lorsque l'AVR bascule automatiquement au mode dérivation en cas de détection du contenu vidéo 3D, le système va automatiquement désactiver le mode de dérivation lorsqu'il détecte un contenu vidéo 2D conventionnel. Pour désactiver la dérivation HDMI, vous devez faire passer l'AVR en mode veille avant de le remettre en marche.

Nous vous suggérons de créer une configuration supplémentaire de la source pour chacun de vos périphériques sources de vidéos 3D en affectant chacun d'eux à une touche de sélection de la source sur la télécommande de l'AVR. Par exemple, vous pouvez affecter la source du "Media Server" (« Serveur Multimédia ») comme source 3D pour un lecteur de disque ou un jeu compatible au format 3D, et vous pouvez affecter l'un des touches de sélection de la source « A/B/C/D » comme source 3D pour la programmation 3D de votre tuner satellitaire de votre câble.

Création d'entrées Dérivation HDMI

Dans cet exemple, nous allons programmer la source du Media Server (Serveur Multimédia) comme source de dérivation HDMI pour la programmation 3D :

- Sélectionnez "Setup Source" (« Configuration de la source ») La liste des sources s'affiche.
- Sélectionnez "Media Server" (« Serveur multimédia »). L'écran de configuration du Serveur multimédia s'affiche.
- Sélectionnez "HDMI Bypass" (« Dérivation HDMI »). Un écran de confirmation s'affiche.
- Sélectionnez "OK." L'AVR quitte le mode des menus.

Répétez les étapes 1-4, en affectant une nouvelle source 3D pour chacun de vos périphériques sources compatibles avec le format 3D.

Remarques :

- lorsque vous utilisez votre AVR avec ces nouveaux paramètres, appuyez sur les touches de sélection de source correctes pour vos sources 2D et 3D.
- Si vous visualisez des sources 3D lorsqu'une entrée de Dérivation HDMI est active, les indications à l'écran pour le niveau du volume ne vont pas s'afficher. Cette situation est normale, étant donné que le traitement de toutes les vidéos est supprimé en mode Dérivation HDMI.
- Si vos sources fonctionnent toujours à une résolution de 720p ou plus, vous pourrez trouver le mode Dérivation HDMI satisfaisant pour la visualisation 2D normale ainsi que pour la visualisation 3D. Dans ce cas, il serait plus pratique d'utiliser les sources 3D à tout moment.
- Si vous voyez des images côte à côte ou de haut en bas pendant que vous regardez un programme 3D, faites basculer manuellement en mode Dérivation HDMI.

Change Name (Changer le nom) : Cette sélection vous permet de changer le nom de l'affichage pour la source, ce qui est important si le type de votre périphérique source est différent du nom de la source préprogrammée. Sélectionnez cette ligne et utilisez les touches directionnelles Haut/Bas pour défiler vers l'avant ou l'arrière via les caractères alphanumériques. Lorsque le caractère souhaité s'affiche, utilisez les touches Gauche/Droite pour déplacer le curseur vers la prochaine position ou vers la position précédente. Déplacez encore le curseur pour créer un espace. Lorsque vous avez terminé, appuyez sur la touche OK. Le nom va s'afficher sur le panneau avant de l'AVR et dans le système des menus à l'écran.

Adjust Lip Sync (Régler la synchronisation labiale) : ce paramètre permet de resynchroniser les signaux audio et vidéo d'une source en vue d'éliminer tout problème de « synchronisation labiale ». Des problèmes de synchronisation labiale peuvent survenir lorsque la portion vidéo d'un signal subit un traitement supplémentaire sur le périphérique source ou le dispositif d'affichage vidéo. Lorsque vous procédez à un réglage de la synchronisation labiale, le menu correspondant s'affiche automatiquement, vous permettant de visualiser la vidéo, accompagnée du son. Utilisez les touches gauche/droite pour retarder le son jusqu'à 180 ms.



Zone 2 Audio (Audio Zone 2) : Ce paramètre détermine la source audio pour la Zone 2 d'un système multizone. Sélectionnez l'entrée audio analogique à laquelle la source est connectée. L'audio numérique n'est pas disponibles pour le système multizone.

Pour configurer la source suivante, appuyez sur le bouton Back/Exit (Retour/Quitter), ensuite, retournez à la ligne Configuration de la source du menu principal. Lorsque vous avez terminé la configuration de toutes les sources, appuyez sur le bouton Back/Exit (Retour/Quitter) pour supprimer tous les menus.

Configuration du réseau

Pour lire un média MP3 ou WMA disponible sur les périphériques compatibles au DLNA connectés sur le réseau, utilisez le syntoniseur interne de la radio sur Internet ou écoutez les sources via AirPlay, l'AVR doit être connecté sur votre réseau local et vous devez le relier au réseau (si votre réseau local est le Wi-Fi, l'AVR 3700 et l'AVR 370 peuvent se connecter sans fil au réseau).

Configuration du réseau câblé

Si votre réseau utilise une adresse IP automatique, vous ne devriez pas avoir besoin d'exécuter des procédures de configuration du réseau pour une connexion du réseau câblé. Une fois l'AVR connecté à votre réseau domestique, le réseau lui affecte automatiquement une adresse IP. L'AVR se connecte alors automatiquement au réseau.

Si l'AVR ne se connecte pas automatiquement à votre réseau (auquel cas le message « Not Connected » (Non connecté) s'affiche sur l'AVR lorsque vous appuyez sur la touche de la source Réseau) :

1. Appuyez sur la touche AVR, sélectionnez System (Système), ensuite sélectionnez Network Settings (Paramètres réseaux). L'écran de sélection Par câble/Sans fil s'affiche.
2. Sélectionnez Wired (Réseau par câble). Le menu Wired Network Setup (Configuration du réseau par câble) s'affiche.

Network Settings	
Mac	0x:00:0x:00:0x:0x
Network Settings:	Automatic
IP Address:	000 . 000 . 000 . 000
Subnet Mask:	000 . 000 . 000 . 000
Gateway:	000 . 000 . 000 . 000
Primary DNS:	000 . 000 . 000 . 000
Secondary DNS:	000 . 000 . 000 . 000
Proxy	Off
IP Address:	000.000.000.000
Proxy Port:	00000
Network Status:	Connected
Apply & Save	

3. Sélectionnez Network Settings (Paramètres réseau), puis appuyez deux fois sur la touche OK pour faire basculer la configuration de "Automatic" (« Automatique ») à "Manual" (« Manuel ») et revenir au paramètre "Automatic" (« Automatique »).
4. Sélectionnez Apply & Save (Appliquer et enregistrer). L'AVR va essayer de se connecter sur le réseau.
5. Si l'AVR ne parvient pas à se connecter au réseau, il vous faudra entrer vos paramètres réseau manuellement. Référez-vous à la section *Paramètres réseau* (dans *Paramètres généraux de l'AVR*) à la page 40, pour des instructions détaillées. Il vous faudra éventuellement obtenir vos paramètres réseau de votre administrateur réseau ou ISP.

REMARQUE : Nous vous recommandons de connecter l'AVR directement à un routeur du réseau local de façon à ce qu'il puisse accéder à Internet, notamment en vue d'écouter la radio par Internet ou d'accéder à un PC sur le réseau pour du contenu sauvegardé sur le PC (référez-vous à la section *Écouter le média via votre réseau local* à la page 32, pour plus d'informations).

Configuration du réseau sans fil (AVR 3700/AVR 370)

Si vous connectez l'AVR sur votre réseau Wi-Fi, il vous faudra exécuter la procédure de configuration suivante.

1. Appuyez sur la touche AVR, sélectionnez System (Système), ensuite sélectionnez Network Settings (Paramètres réseaux). L'écran de sélection Par câble/Sans fil/Mise à niveau du réseau s'affiche.
2. Sélectionnez Wireless (Réseau sans fil). Le menu Wireless Network Settings (Paramètres du réseau sans fil) s'affiche.

Network Settings	
Search AP	
Information	
iPod Network Setup	
AVR AP Mode	

Les options suivantes s'affichent dans le menu Configuration du réseau sans fil :

- Search AP (Recherche AP) : Sélectionnez cette option pour afficher et sélectionner le réseau sans fil sur lequel vous souhaitez vous connecter.
- Information (informations) : Sélectionnez cette option pour afficher les informations relatives à la configuration du réseau sans fil actif. Cet écran a exclusivement un caractère informatif-vous ne pouvez pas effectuer de modifications dans les paramètres réseau à partir de cet écran.
- iPod Network Setup (Configuration du réseau iPod) : La sélection de cette option vous permet d'utiliser le périphérique portable avec iOS 5 ou plus pour connecter automatiquement l'AVR sur le même réseau sans fil sur lequel le périphérique est déjà connecté. Reportez-vous à la section *Utilisation de votre périphérique iOS 5 pour se connecter au réseau sans fil* ci-dessous pour des détails.
- AVR AP Mode (mode AVR AP) : Cette option fournit une méthode alternative pour la connexion sur un réseau sans fil sans utiliser l'affichage à l'écran de l'AVR.

REMARQUE : Si vous avez déjà établi une connexion sur un réseau par câble, vous ne pourrez pas sélectionner la configuration sans fil. Déconnectez l'AVR du réseau câblé et recommencez à l'étape 1.

3. Sélectionnez Search AP (Recherche AP) et sélectionnez le réseau auquel vous souhaitez vous connecter à partir des réseaux affichés. L'écran Enter Password (Entrer le mot de passe) s'affiche.
4. Utilisez les touches flèches Haut et Bas de la télécommande pour sélectionner chaque caractère dans votre mot de passe pour l'accès au réseau Wi-Fi (les caractères vont apparaître sur l'affichage du panneau avant de l'AVR et sur l'écran OSD). Lorsque vous avez sélectionné le caractère approprié, utilisez la touche flèche droite pour passer au caractère suivant. Si vous avez fait une erreur, utilisez la touche flèche gauche pour changer le caractère précédent.
5. Une fois que le mot de passe correct apparaît sur le panneau avant de l'AVR et sur l'écran OSD, appuyez sur la touche OK. L'AVR va essayer de se connecter sur le réseau.
6. Lorsque l'AVR réussit à se connecter sur le réseau, il va afficher "Connection Success" (« Connexion réussie ») sur le panneau avant et sur l'OSD.
 - Si l'AVR ne peut pas se connecter sur le réseau, il va afficher "Connection Failure" (« Connexion échouée »). Si ce scénario se présente, confirmez que vous avez entré le mot de passe correct, essayez de vous connecter sur un autre réseau sans fil ou créez une connexion par réseau câblé.

Utilisation du périphérique iOS 5 pour la connexion sur un réseau sans fil :

1. Assurez-vous que votre périphérique iOS 5 est connecté sur le réseau sans fil auquel vous voulez connecter l'AVR.
2. Connectez votre périphérique iOS 5 sur le port USB du panneau avant de l'AVR.
3. L'option iPod Network Setup (Configuration du réseau iPod) décrite à l'étape 2 ci-dessus sera disponible. Sélectionnez-la.
4. L'AVR va automatiquement se connecter sur le réseau sans que vous ayez à faire des saisies supplémentaires.

Utilisation de votre AVR

Après avoir installé vos composants et procédé à la configuration de base de votre récepteur, vous êtes prêt à utiliser votre système cinéma maison.

Application HARMAN AVR

Pour une commande facile de votre AVR avec votre périphérique manuel téléchargez gratuitement l'application Harman Kardon AVR à partir de la boutique d'Applications iTunes pour des produits compatibles à Apple, ou à partir de Google Play pour des smartphones et des tablettes Android compatibles.

L'Application Harman Kardon AVR commande quasiment toutes les fonctions des récepteurs AVR 3700, AVR 370, AVR 2700 et AVR 270 qui sont connectés sur le même réseau que le périphérique sur lequel est installé l'application. Grâce à cette application conviviale, vous pouvez allumer et éteindre l'AVR, sélectionner une source, contrôler le volume et quasiment toutes les autres fonctions. Vous pouvez également accéder et explorer tous les menus de configuration à l'écran de l'AVR.

Contrôle du volume

Vous pouvez régler le volume soit en tournant la molette de volume du panneau avant (dans le sens des aiguilles d'une montre pour augmenter le volume et dans le sens inverse des aiguilles d'une montre pour le réduire), soit en appuyant sur la touche VOL+ ou VOL- de la télécommande. Le volume s'affiche sous forme de valeur négative de décibels (dB) en-dessous du point de référence 0dB (-90dB - +10dB).

0 dB est le niveau de volume maximum recommandé pour votre AVR. Bien qu'il soit possible d'augmenter le volume, un niveau supérieur risque d'endommager les enceintes et de provoquer des troubles de l'audition. Pour certaines sources audio plus dynamiques, un niveau de 0 dB peut même s'avérer trop élevé et endommager l'équipement. Réglez les niveaux de volume avec précaution.

Pour changer l'affichage du niveau du volume de l'échelle de décibels par défaut à une échelle allant de 0 à 90, ajustez la configuration des unités du volume dans le menu Paramètres du système, selon les instructions de la section System Settings (Paramètres système) à la page 39.

Coupage du son

Pour couper le son de toutes les enceintes et du casque, appuyez sur la touche Mute (coupure du son) de la télécommande. Cette action n'a aucun effet sur les enregistrements en cours. Le message MUTE (Mise en sourdine) apparaît sur l'affichage à titre de rappel. Pour rétablir le son, appuyez à nouveau sur la touche Mute (coupure du son) ou réglez le volume.

Volume Dolby

Votre AVR implémente le traitement du volume Dolby qui peut améliorer la performance audio du système en révélant des détails acoustiques subtiles, même à un volume d'écoute normal à domicile.

L'une des préoccupations d'un auditeur d'un cinéma maison typique tient du fait que les niveaux du volume peuvent varier considérablement pour les différents programmes en cours de lecture par une source (exemple : les publicités commerciales à la télévision ont généralement un volume plus élevé que celui du programme principal). Par ailleurs, les détails perceptibles dans le studio d'enregistrement à des niveaux de volume de référence typiquement élevés sont perdus à des niveaux de volume réduit utilisés par les auditeurs à la maison.

L'AVR utilise deux techniques de volume Dolby pour résoudre ces problèmes. Le module de Mise à niveau maintient un volume d'écoute consistant dans une source (exemple : la télévision commerciale ou les différentes pistes sur un lecteur USB ou un CD mixé). Le module Modélisateur vise à recréer la présentation de référence qui était perceptible dans le studio d'enregistrement sans perdre les parties du programme à des niveaux de volumes typiques réduits qu'on utilise généralement à la maison. Lorsque le module Modélisateur est activé, vous pouvez remarquer les détails de performance qui étaient masqués lorsque le programme était en cours de lecture dans d'autres équipements.

Pour ajuster la configuration du Volume Dolby, appuyez sur le bouton Audio Effects (Effets audio). Le sous-menu des Effets audio va s'afficher.

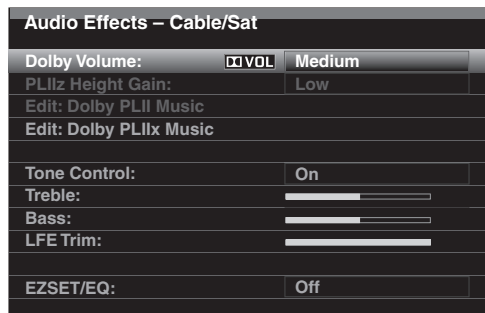

Après que vous défini la configuration du Volume Dolby, le système va basculer vers l'une des options du tableau ci-dessous chaque fois que vous appuyez sur le bouton OK. Les paramètres ne renvoient pas au niveau du volume, lequel est ajusté normalement à l'aide de la commande du volume de l'AVR, mais, ils renvoient plutôt au niveau de traitement souhaité du volume Dolby.

Paramètre	Effet
OFF (Désactivé)	Aucun traitement du Volume Dolby
Low (Faible)	Seul le module Modélisateur du volume Dolby est actif
Mid (Moyen)	Les modules Modélisateur et Mise à niveau sont tous deux actifs; Le module de mise à niveau a la valeur 3
Max (Maximum) :	Les modules Modélisateur et Mise à niveau sont tous deux actifs; Le module de mise à niveau a la valeur 9

REMARQUE : Le traitement du volume Dolby est compatible avec des sources enregistrées à un taux d'échantillonnage de 48kHz. Les sources à haute résolution, comme les programmes DTS 96/24, seront décodés à 48kHz. Les programmes DTS 96/24 seront lus en mode DTS 5.1. Pour écouter les fichiers DTS 96/24 à une haute résolution, désactivez le traitement du Volume Dolby.

Étalonnage du volume Dolby

L'étalonnage du volume Dolby vous permet d'ajuster le fonctionnement du montage des circuits du Volume Dolby pour qu'il corresponde à vos enceintes spécifiques et à l'environnement d'écoute. Le montage de circuits du Volume Dolby de votre AVR est étalonné à l'usine avec une sensibilité moyenne des enceintes, toutefois, des enceintes différentes peuvent présenter des sensibilités tout aussi différentes, ce qui va affecter la performance globale du montage de circuits du Volume Dolby. Utilisez l'étalonnage du Volume Dolby pour ajuster l'étalonnage du circuit selon les enceintes spécifiques dont vous disposez.

La sensibilité audio moyennes des enceintes à domicile correspond à 88dB SPL (1 watt/1 mètre). Vérifiez les spécifications de la sensibilité pour vos enceintes disponibles dans le manuel d'utilisation ou sur le site web du fabricant. Si vos enceintes présentent une sensibilité nominale supérieure à 88dB SPL, augmentez l'étalonnage du Volume Dolby par la différence entre la sensibilité de vos enceintes et 88dB. Si vos enceintes présentent une sensibilité nominale inférieure à 88dB SPL, réduisez l'étalonnage du Volume Dolby par la différence entre la sensibilité de vos enceintes et 88dB.

Pour ajuster l'étalonnage du Volume Dolby, appuyez sur la touche AVR et sélectionnez le menu "System" (« Système »). Faites défiler la ligne d'étalonnage du Volume Dolby, dont la valeur par défaut est 0dB. Utilisez les touches Gauche/Droite pour ajuster la configuration dans une plage allant de -10dB à +10dB.

Utilisation du casque d'écoute

Branchez un casque d'écoute muni d'une prise stéréo 1/4 po à la prise Phones (Casques) du panneau avant. Le mode par défaut Headphone Bypass (Dérivation du casque d'écoute) transmet un signal conventionnel à deux canaux vers les casques. Appuyez sur la touche Surround Modes (Modes ambiophoniques) sur le panneau avant ou sur la télécommande pour basculer vers le traitement ambiophonique virtuel casque HARMAN, qui émule un système d'enceinte de canal 5.1. Aucun autre mode ambiophonique n'est disponible pour les casques d'écoute.

Sélection d'une source

Il existe trois façons de sélectionner une source :

- Appuyez sur la touche Source List (Liste des sources) du panneau avant. Utilisez les touches Haut/Bas pour explorer les sources et appuyez sur la touche OK pour sélectionner la source affichée.
- À l'aide des menus à l'écran, appuyez sur le bouton AVR, mettez "Source Select" (« Sélection de la source ») et appuyez sur la touche OK. Allez jusqu'à la source souhaitée dans le menu déroulant et appuyez sur la touche OK.
- Sélectionnez directement une source en appuyant sur la touche de sélection de la source de la télécommande.

L'AVR sélectionne les entrées audio et vidéo affectées à la source, ainsi que tout autre réglage effectué lors de la configuration.

Le nom de la source, les entrées vidéo et audio affectées à la source, ainsi que le mode ambiophonique vont s'afficher sur le panneau avant. Le nom de la source et le mode ambiophonique actif vont aussi s'afficher brièvement sur l'écran du téléviseur.

Conseils de dépannage vidéo

Absence d'image :

- Vérifiez la sélection de la source et l'affectation des entrées vidéo.
- Vérifiez que tous les raccordements sont corrects.
- Vérifiez la sélection de l'entrée vidéo sur le téléviseur ou le dispositif d'affichage.
- Appuyez sur la touche Résolution du panneau avant et utilisez les touches Haut/Bas jusqu'à ce que la résolution correcte de la sortie vidéo soit sélectionnée et une image s'affiche. Le message CANCEL (ANNULER) va également s'afficher. Appuyez sur la touche En bas pour afficher l'option ACCEPT (ACCEPTER), ensuite sur la touche OK.

Conseils supplémentaires pour le dépannage des connexions HDMI

- Mettez hors tension tous les périphériques (y compris le téléviseur, l'AVR et tous les composants sources).
- Débranchez les câbles HDMI, en commençant par le câble qui relie l'AVR et le téléviseur, puis en continuant avec les câbles qui relient l'AVR et chaque appareil source.
- Rebranchez soigneusement les câbles des appareils sources à l'AVR. Raccordez en dernier le câble qui relie l'AVR au téléviseur.
- Mettez sous tension les périphériques dans cet ordre : téléviseur, AVR, appareils sources.

REMARQUE : selon les composants qui constituent votre système, la complexité des communications requises entre les composants HDMI peut entraîner des retards d'une minute dans la réalisation de certaines actions, notamment le changement de source ou le passage des canaux SD aux canaux HD.

Écoute de la radio FM et de la radio AM

Sélectionnez la source Radio. Un écran semblable à celui d'illustration ci-dessous s'affiche.

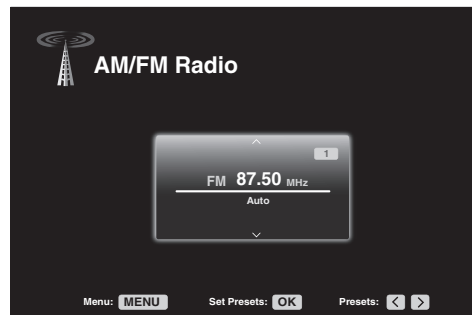

Utilisez les touches Haut/Bas ou les boutons de sélection des canaux de la télécommande pour régler une station comme l'affichent le panneau avant et l'écran.

Par défaut, la syntonisation se fait automatiquement; chaque fois que vous appuyez sur les touches de syntonisation haut et bas, l'AVR lance une recherche jusqu'à ce qu'il trouve une station dotée d'un signal suffisamment puissant. Pour passer en mode de syntonisation manuelle, où chaque fois que vous appuyez sur les touches Haut/Bas, un incrément de fréquence se produit, appuyez sur la touche Menu de la télécommande. Un menu déroulant va s'afficher. Sélectionnez "Mode" (« Mode ») et appuyez sur la touche OK pour basculer entre les modes de syntonisation manuel et automatique.

Après avoir syntonisé une station FM, le changement du mode de syntonisation permet également de sélectionner le mode de réception de la radio (stéréo ou mono). Le mode mono peut améliorer la réception des stations à signal faible.

Mémorisation de stations

Vous pouvez enregistrer un total de 30 stations (AM et FM combinées) comme stations mémorisées. Lorsque vous voulez enregistrer la station actuellement syntonisée comme station mémorisée, appuyez sur la touche OK et deux tirets vont clignoter. Utilisez les touches numériques pour entrer le numéro de mémorisation de votre choix.

Pour syntoniser une station mémorisée :

- Appuyez sur les touches Gauche/Droite.
- Appuyez sur les touches de commande de la lecture Avance rapide/Retour rapide.
- Appuyez sur le bouton Menu (Menu) et allez jusqu'à la station mémorisée souhaitée, ensuite appuyez sur la touche OK.
- Entrez le chiffre prédéfini à l'aide des touches numériques. Pour les stations mémorisées allant de 10 à 30, appuyez sur 0 avant le chiffre prédéfini. Par exemple, pour entrer la station 21, appuyez sur 0-2-1.

Lecture de fichiers enregistrés sur un périphérique USB

Votre AVR est compatible avec les médias MP3 et WMA.

Compatibilité MP3 : mono ou stéréo, vitesses de transmission constantes (CBR) comprises entre 8 kb/s et 320 kb/s, vitesses de transmission variables (VBR) quelle que soit la qualité du fichier, taux d'échantillonnage compris entre 8 kHz et 48 kHz.

Compatibilité WMA : Ver. 9.2, CBR stéréo avec taux d'échantillonnage compris entre 32 kHz et 48 kHz et vitesse de transmission comprise entre 40 kb/s et 192 kb/s, CBR mono avec taux d'échantillonnage compris entre 8 kHz et 16 kHz et vitesse de transmission comprise entre 5 kb/s et 16 kb/s, encodage VBR et encodage de qualité 10-98, taux d'échantillonnage compris entre 44 kHz et 48 kHz.

Aucun autre type de média ne peut être pris en charge.

Lecture de fichiers sur un périphérique USB

1. Insérez le lecteur USB dans le port USB du panneau avant de l'AVR.

IMPORTANT : Ne raccordez pas un ordinateur personnel ou un autre périphérique au port USB. Les concentrateurs USB et les lecteurs de cartes multiples ne sont pas pris en charge.

2. Sélectionnez la touche de sélection de la source USB sur la télécommande. "USB" (« USB ») va s'afficher sur le panneau avant, l'écran USB et le menu déroulant vont s'afficher.

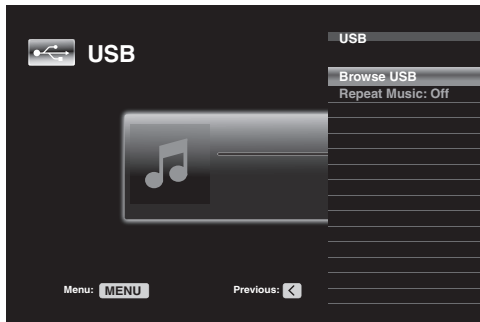

3. Sélectionnez "Browse USB." (Explorer l'USB) L'AVR va afficher la liste des dossiers disponibles sur le lecteur.

4. Sélectionnez un dossier et appuyez sur la touche OK. L'AVR va répertorier tous les fichiers audio compatibles.

5. Sélectionnez un fichier pour démarrer la lecture. L'écran de lecture USB s'affiche. Toutes les informations ID3 et le type d'album seront affichés, avec le temps écoulé/actuel de la piste ainsi que les icônes indiquant l'état de lecture actuel.

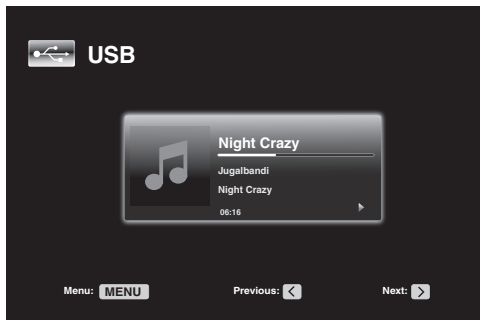

REMARQUES :

- Pour passer à la piste suivante, appuyez sur la touche droite; pour retourner à la piste précédente, appuyez une fois sur la touche gauche.
- Vous pouvez utiliser les touches de commande de la lecture pour contrôler la lecture (passer à la piste suivante ou précédente, avance ou retour rapide dans une piste, lecture d'un fichier, suspension ou arrêt de la lecture).
- Pour répéter un fichier ou un dossier, appuyez sur la touche Menu (Menu) et sélectionnez l'option Repeat (Répéter). Chaque fois que vous appuyez sur la touche OK, le réglage va changer de Off (répétition désactivée) à Repeat One (file) (Répéter un (fichier) ou Repeat All (files) (Répéter tout) (fichiers du niveau actuel du répertoire du lecteur). L'option Répéter tout sera toujours activée lorsque la lecture aléatoire est activée.
- Pour lire les fichiers audio dans un ordre aléatoire, appuyez sur la touche Menu (Menu) et sélectionnez le réglage Random Music (Lecture aléatoire). Appuyez successivement sur la touche OK pour activer ou désactiver ce réglage. L'AVR va automatiquement répéter les pistes jusqu'à ce la lecture soit arrêtée manuellement.
- Pour réduire un dossier et retourner au niveau de menu précédent, appuyez sur la touche Back/Exit (Retour/Quitter) ou sur la touche Gauche.

Utilisation d'un iPod/iPhone/iPad

Lorsque vous raccordez un iPod, iPhone ou iPad au port USB sur le panneau avant de l'AVR, vous pouvez lire les fichiers audio qu'il contient via votre système audio/vidéo haute qualité, charger l'iPod, l'iPhone ou l'iPad à l'aide de la télécommande de l'AVR, et visualiser les messages de navigation sur l'affichage du panneau avant de l'AVR ou d'un dispositif d'affichage vidéo raccordé. Pour les dernières informations sur la compatibilité, veuillez visiter notre site web : www.harmanardon.com.

Appuyez sur la touche de sélection de la source USB sur la télécommande jusqu'à ce que l'affichage du panneau affiche « iPod ». L'écran iPod va s'afficher et le menu déroulant apparaît automatiquement.

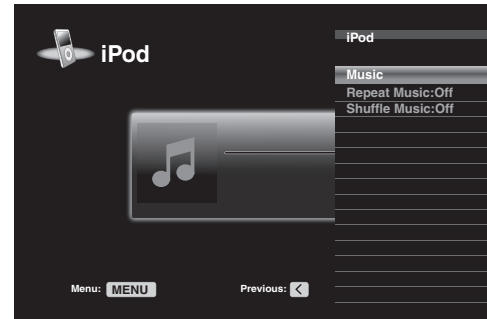

Le tableau ci-dessous récapitule les commandes disponibles pendant la lecture normale via le port USB.

Fonction iPod ou iPhone	Touche de la télécommande
Lecture	Lecture
Pause	Pause
Menu	Menu
Retour/Quitter	Retour/Quitter ou Flèche gauche
Sélection	OK ou Flèche droite
Défiler vers l'arrière	Flèche vers le Haut
Défiler vers l'avant	Flèche En bas
Avance rapide	Avance rapide
Retour rapide	Retour rapide
Piste suivante	Suivant ou Flèche droite
Piste précédente	Précédent ou flèche gauche
Page arrière/suivante	Page arrière/suivante

Pendant que vous explorez, maintenez la touche enfoncée pour aller plus rapidement. Utilisez la commande Page arrière/Page suivante sur la télécommande pour explorer une page à la fois.

Pendant qu'une sélection est en cours de lecture, l'album, l'artiste, le titre de la chanson, le temps écoulé de la piste, le temps total de la piste et l'icône du mode de lecture s'affichent sur l'écran de message du panneau avant.

Si un moniteur vidéo est connecté sur l'AVR et si le système n'est pas en mode manuel iPod, un écran d'iPod va apparaître et afficher l'icône du mode de lecture, le titre de la chanson, l'artiste et l'album. Une barre graphique indique la position actuelle de la lecture dans la piste. Si la lecture aléatoire ou le mode répétition a été programmé(e), une icône va s'afficher à l'extrémité supérieure droite.

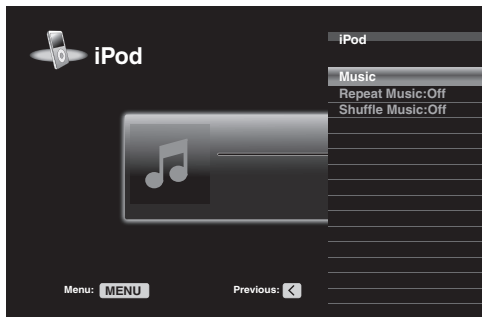

L'écran peut être masqué, selon la configuration des menus Configuration et des Menus déroulants dans le menu System Settings (Paramètres système) (décrit dans *Paramètres du système* à la page 39). Vous pouvez restaurer l'écran Now Playing (En cours de lecture) à visualiser en appuyant sur les touches Gauche ou Droite.

MISE EN GARDE : il est fortement recommandé d'utiliser l'économiseur d'écran intégré dans votre dispositif d'affichage vidéo pour éviter une détérioration éventuelle consécutive à la « rémanence » qui pourrait se produire avec des écrans plasmas et de nombreux affichages CRT lorsqu'une image figée, comme un écran de menu, reste sur l'affichage pendant longtemps.

Appuyez sur la touche Menu (Menu) pour visualiser le menu déroulant :

Music (Musique) : Sélectionner cette option pour explorer les fichiers audio enregistrés sur l'iPod, l'iPad ou l'iPhone. Utilisez les touches Page Up/Page Down (Page arrière/Page suivante) sur la télécommande pour explorer le contenu d'une page à la fois. **REMARQUE :** Vous ne pouvez lire les contenus audio qu'à travers le port USB.

Repeat Music (Répéter la musique) : Sélectionnez ce paramètre pour répéter une piste ou toutes les pistes de l'album ou de la liste de lecture actuels. Chaque fois que vous appuyez sur la touche OK, le réglage change : repeat Off (Répétition désactivée), repeat One (Répéter une piste) ou repeat All (Répéter tout).

Shuffle Music (Lecture aléatoire) : Sélectionnez ce paramètre pour lire toutes les chansons disponibles dans un ordre aléatoire. Chaque fois que vous appuyez sur la touche OK, le réglage change : shuffle by Song (lecture aléatoire par chanson), shuffle by Album (lecture aléatoire par album), ou Off (Désactivé) pour quitter la lecture aléatoire.

REMARQUE : L'application iTunes vous permet de dispenser certaines pistes du mode de lecture aléatoire. L'AVR ne peut pas changer cette configuration.

Écouter la vTuner (radio par Internet)

La connexion réseau de votre AVR vous permet d'accéder à de nombreux flux audio au format MP3 et WMA via Internet. Une fois que vous avez réussi à vous connecter sur votre réseau local comme le décrit la section *Connexion sur votre réseau local* à la page 20, et que vous avez configuré le réseau selon les indications de la section *Configuration du réseau* à la page 27, appuyez sur la touche de sélection de la source du réseau sur la télécommande. Chaque fois que vous appuyez sur la touche, le système bascule entre les écrans Réseau et vTuner.

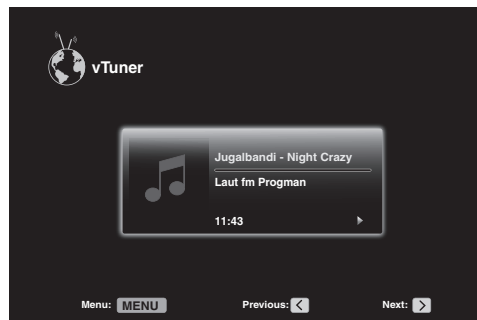

Une fois l'écran vTuner (ci-dessus) affiché, l'AVR se connecte automatiquement à Internet via le portail www.radioharmankardon.com. Pour sélectionner un flux, appuyez sur la touche Menu (Menu), et utilisez les touches Haut/Bas pour faire la recherche par catégorie : Presets (stations mémorisées), My Favourites (mes favoris), Added Stations (Stations ajoutées), Location (Emplacement), Genre (Genre), Podcasts by Location (Podcasts par emplacement), Podcasts by Genre (Podcasts par genre), New Stations (Nouvelles stations), Most Popular Stations (Stations les plus populaires), Recently Played (Lecture récente) et Search (Recherche). **REMARQUE :** les catégories affichées peuvent varier d'une région à une autre.

Pour créer une liste de favoris, connectez-vous sur www.radioharmankardon.com à partir de votre ordinateur. Entrez l'adresse Mac de votre AVR comme son N° d'ID (l'adresse Mac figure sur l'écran Paramètres réseau dans le menu System Settings (Paramètres système) et créez un compte. Les favoris que vous avez sélectionnés sur le site web seront disponibles sur l'AVR.

L'exploration est similaire aux autres menus déroulants. Faites défiler la liste pour accéder à l'élément de votre choix, puis appuyez sur la touche OK pour le sélectionner. Pour retourner au niveau du menu précédent (ou pour masquer le menu du niveau supérieur), appuyez sur la touche Back/Exit (Retour/Quitter) ou sur la touche Gauche.

Si vous connaissez l'URL (adresse web) d'un flux audio spécifique, sélectionnez l'option Direct Station (Station Directe) à partir du menu. Un flux direct est requis. L'AVR ne peut pas se connecter sur les flux qui nécessitent une inscription sur le site ou une autre interaction avant la lecture du flux. Si l'AVR ne peut se connecter sur le flux, un message "Station Not Live" (« La station n'est pas en directe ») va s'afficher brièvement, et l'écran Radio par Internet restera essentiellement vide. Tous les URL ne seront pas accessibles.

Lecture de fichiers via votre réseau domestique

Votre AVR est compatible au DLNA et peut accéder aux médias MP3 et WMA qui sont enregistrés sur d'autres périphériques compatibles au DLNA connectés sur le même réseau que votre AVR.

DLNA est un protocole de partage de fichiers qui crée un lien entre l'AVR et d'autres périphériques contenant des fichiers audio sur le même réseau. Le protocole DLNA est pris en charge par les PC qui disposent du lecteur Windows Media, du Centre multimédia Windows ou de l'option de partage des fichiers via le serveur Intel Media. Les ordinateurs d'Apple peuvent également partager des fichiers via le DLNA à l'aide du logiciel de gestion de musique HARMAN qui peut être téléchargé gratuitement sur www.harmankardon.com (un logiciel tiers qui permet de partager des fichiers DNLA est également disponible).

Compatibilité MP3 : mono ou stéréo, vitesses de transmission constantes (CBR) comprises entre 8 kb/s et 320 kb/s, vitesses de transmission variables (VBR) quelle que soit la qualité du fichier, taux d'échantillonnage compris entre 8 kHz et 48 kHz.

Compatibilité WMA : Ver. 9.2, CBR stéréo avec taux d'échantillonnage compris entre 32 kHz et 48 kHz et vitesse de transmission comprise entre 40 kb/s et 192 kb/s, CBR mono avec taux d'échantillonnage compris entre 8 kHz et 16 kHz et vitesse de transmission comprise entre 5 kb/s et 16 kb/s, encodage VBR et encodage de qualité 10-98, taux d'échantillonnage compris entre 44 kHz et 48 kHz.

avant d'accéder aux fichiers situés sur d'autres périphériques via le réseau, il est essentiel d'activer le partage de fichiers avec l'AVR sur chaque périphérique.

Pour partager les fichiers multimédias enregistrés sur un ordinateur :

1. Ouvrez le Lecteur Windows Media.
2. Ouvrez le menu Library (Bibliothèque) et sélectionnez Media Sharing (Partage des fichiers multimédia). La fenêtre Partage des fichiers multimédias s'affiche.
3. Cochez la case "Share My Media" (« Partager mes fichiers multimédias »). Une icône représentant l'AVR apparaît dans la fenêtre.
4. Sélectionnez l'icône de l'AVR, sélectionnez "Allow" (« Autoriser »), puis cliquez sur « OK ».

L'AVR doit désormais pouvoir accéder aux fichiers WMA et MP3 de l'ordinateur.

Pour partager des fichiers multimédia sur d'autres types d'ordinateurs, systèmes d'exploitation et logiciels multimédia : consultez les instructions prévues pour l'ordinateur, le système d'exploitation ou le lecteur multimédia.

Pour écouter les médias partagés, appuyez sur la touche de sélection de la source du réseau. (Si la source affichée est vTuner, appuyez une deuxième fois sur cette touche pour passer de la source Internet Radio (Radio par Internet) à la source Network (Réseau). L'écran Réseau s'affiche.

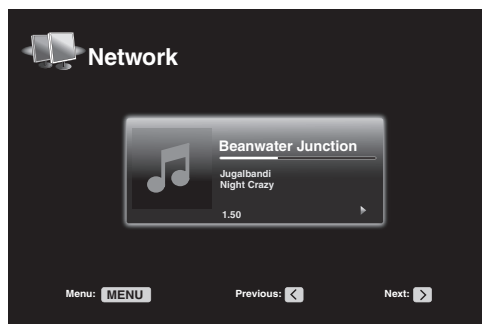

Appuyez sur la touche Menu (Menu) et le menu déroulant va afficher, par nom, la liste de tous les périphériques qui permettent le partage. Utilisez le menu déroulant pour parcourir le contenu de la bibliothèque du lecteur multimédia du périphérique. Faites défiler la liste pour accéder à l'élément de votre choix, puis appuyez sur la touche OK pour le sélectionner. Pour retourner au niveau du menu précédent (ou pour masquer le menu à partir du niveau supérieur), appuyez sur la touche Back/Exit (Retour/Quitter) ou sur la touche Gauche.

REMARQUE : Bien que du contenu vidéo puisse apparaître dans le menu, l'AVR ne prend pas en charge la lecture vidéo provenant d'une connexion réseau.

Sélection d'un mode ambiophonique

La sélection d'un mode ambiophonique peut être aussi simple que sophistiquée; tout dépend de votre système et de vos préférences. N'hésitez pas à faire des essais pour trouver vos modes ambiophoniques préférés en fonction des sources et des types d'émission. Pour obtenir plus d'informations sur les modes ambiophoniques, reportez-vous à la rubrique *Traitement audio et son ambiophonique* à la page 33.

Pour sélectionner un mode ambiophonique, appuyez sur la touche Surround Modes (Modes ambiophoniques) (panneau avant ou télécommande). Le menu Surround Mode (Mode ambiophonique) s'affiche.

Surround Modes – Cable/Sat	
Auto Select – AVR Selects Best Mode	
Virtual Surround – For Two Speaker Systems	
Stereo:	2 CH Stereo
Movie:	Logic 7 Movie
Music:	Logic 7 Music
Video Game:	Logic 7 Game

Appuyez plusieurs fois sur les touches Haut/Bas jusqu'à ce que la catégorie du mode ambiophonique souhaitée s'affiche : Auto Select (Sélection auto), Virtual Surround (Ambiophonie virtuelle), Stereo (Stéréo), Movie (Film), Music (Musique) et Video Game (Jeu vidéo). Appuyez sur la touche OK pour changer la catégorie du mode ambiophonique.

Auto Select (Sélection auto) : pour des programmes numériques, notamment un film dont la bande-son a été enregistrée au format Dolby Digital ou DTS, l'AVR fait automatiquement appel au format ambiophonique natif de la bande-son. Pour un programme analogique à 2 canaux ou un programme PCM, l'AVR fait appel au mode Logic 7 Movie, Logic 7 Music ou Logic 7 Game en fonction de la source.

Virtual Surround (Ambiophonie virtuelle) : Si votre système comprend uniquement deux enceintes principales, vous pouvez utiliser le mode Virtual Surround (Ambiophonie virtuelle) pour créer un champ sonore plus étendu capable de virtualiser les enceintes manquantes. Sélectionnez entre les modes Wide (Large) et Reference (Référence).

Stereo (Stéréo) : si vous souhaitez obtenir un son à 2 canaux, sélectionnez le nombre d'enceintes que vous souhaitez utiliser pour la lecture :

- Le mode "2 CH Stereo" (« Stéréo à 2 canaux ») utilise deux enceintes.
- Le mode "5 CH Stereo" (« Stéréo à 5 canaux ») reproduit le signal du canal gauche via les enceintes avant gauche et ambiophonique gauche, le signal du canal droit via les enceintes avant droite et ambiophonique droite, et le signal mono additionné via l'enceinte centrale.
- "7 CH Stereo" (« Stéréo à 7 canaux ») suit le même schéma que 5 CH Stereo (Stéréo à 5 canaux), mais ajoute les enceintes ambiophoniques arrière gauche et arrière droite. Ce mode est disponible uniquement lorsque les enceintes ambiophoniques arrière sont disponibles et n'ont pas été réaffectées à la multizone ou au mode avant en hauteur. Reportez-vous à la rubrique *Traitement audio et son ambiophonique* à la page 33 pour plus d'informations.

Movie (Film) : si vous souhaitez un mode ambiophonique adapté à la lecture vidéo, sélectionnez l'un des modes suivants : Logic 7 Movie, DTS Neo : 6 Cinema ou Dolby Pro Logic II (Ilx ou Ilz lorsque sept enceintes principales sont disponibles).

Music (Musique) : si vous souhaitez un mode ambiophonique adapté à la lecture de la musique, sélectionnez l'un des modes suivants : Logic 7 Music, DTS Neo : 6 Music ou Dolby Pro Logic II (Ilx ou Ilz lorsque sept enceintes principales sont disponibles). Le mode Dolby Pro Logic II/Ilx/Ilz Music permet d'accéder à un sous-menu avec certains paramètres supplémentaires. Reportez-vous à la rubrique *Traitement audio et son ambiophonique* à la page 33 pour plus d'informations.

Video Game (Jeu vidéo) : si vous souhaitez un mode ambiophonique adapté à la lecture de jeux vidéo, sélectionnez l'un des modes suivants : Logic 7 Game ou Dolby Pro Logic II (Ilx/Ilz lorsque sept enceintes principales sont disponibles) Game.

Après la sélection, appuyez sur la touche Back/Exit (Retour/Quitter).

Pour obtenir plus d'informations *Traitement audio et son ambiophonique*, reportez-vous à la rubrique *Traitement audio et son ambiophonique*, page 33.

Effets audio

Les touches Audio Effects (Effets audio) sur le panneau avant et sur la télécommande fournissent des paramètres qui vous permettent de définir la configuration du Volume Dolby, les commandes de la tonalité, l'ajustement LFE ou le réglage EZ, la configuration de l'égalisateur active/désactivé. Il est recommandé de laisser ces paramètres avec leurs valeurs par défaut jusqu'à ce que vous maîtrisiez votre système. Reportez-vous à la rubrique *Touche des effets audio* à la page 34 pour plus d'informations.

Modes vidéo

Les touches Modes vidéo sur le panneau et sur la télécommande fournissent des paramètres qui vous permettent d'utiliser le processeur vidéo de l'AVR pour effectuer le réglage fin de l'image, le cas échéant, après avoir procédé à tous les ajustements nécessaires sur l'affichage vidéo. Il est recommandé de laisser ces paramètres avec leurs valeurs par défaut jusqu'à ce que vous maîtrisiez complètement la performance vidéo de votre système. Reportez-vous à la rubrique *Traitement vidéo* à la page 34 pour plus d'informations.

Fonctions avancées

La plupart des réglages de votre AVR sont effectués automatiquement; votre intervention est donc limitée. Vous pouvez toutefois personnaliser votre AVR selon votre système et vos préférences. Cette rubrique porte sur la description des réglages les plus avancés qui sont à votre disposition.

Traitement audio et son ambiophonique

Il est possible de coder les signaux audio en divers formats pouvant avoir une incidence non seulement sur la qualité du son, mais aussi sur le nombre de canaux d'enceintes et le mode ambiophonique. Vous pouvez par ailleurs sélectionner manuellement un autre mode ambiophonique.

Signaux audio analogiques

Les signaux audio analogiques sont normalement constitués de deux canaux, gauche et droit. votre AVR est capable de traiter les signaux audio à 2 canaux en vue de produire un son ambiophonique multicanal, même lorsque l'enregistrement ne contient aucun son d'ambiance. Les modes disponibles sont Dolby Pro Logic II/Ix/Ilz, Enceinte virtuelle HARMAN, DTS Neo : 6, Logic 7, 5 CH et Stéréo à 7 canaux. Pour sélectionner l'un de ces modes, appuyez sur la touche Modes ambiophoniques.

Signaux audio numériques

Les signaux audio numériques offrent une plus grande souplesse et une plus grande capacité que les signaux analogiques, et permettent de coder des informations de canaux discrets directement dans le signal. Le son est donc de bien meilleure qualité et la directionnalité est optimisée, car les informations de chaque canal sont transmises de façon discrète. Les enregistrements haute résolution sont exempts de distorsion, tout particulièrement les hautes fréquences.

Modes ambiophoniques

La sélection du mode ambiophonique dépend du format du signal audio entrant, ainsi que de vos préférences personnelles. Bien que tous les modes ambiophoniques de l'AVR ne soient jamais disponibles simultanément, il existe généralement une grande variété de modes disponibles pour une entrée donnée. Le Tableau A12 de l'Annexe, page 50, offre une brève description de chaque mode et indique les types de signaux ou de trains de bits numériques entrants correspondant à chaque mode. Pour obtenir plus d'informations sur les modes Dolby et DTS, consultez les sites web de l'entreprise : www.dolby.com and www.dtsonline.com.

Si vous avez des doutes, consultez la pochette du disque pour obtenir de plus amples informations sur les modes ambiophoniques disponibles. En règle générale, les sections non essentielles d'un disque, c'est-à-dire les bandes-annonces, les contenus extras ou le menu du disque, sont disponibles uniquement en mode Dolby Digital 2.0 (2 canaux) ou PCM 2 canaux. Si le titre principal est en cours de lecture et que l'un de ces modes ambiophoniques apparaît sur l'affichage, recherchez une section de réglage du son ou de la langue dans le menu du disque. Veillez également à ce que la sortie audio de votre lecteur de disques soit réglée sur le train de bits d'origine plutôt que sur PCM 2 canaux. Arrêtez la lecture et vérifiez le réglage de sortie du lecteur.

Les enregistrements numériques multicanaux sont produits en formats cinq canaux, six canaux ou sept canaux, avec ou sans « 1 » canal. Les canaux inclus dans un enregistrement à 5.1 canaux standard sont les suivants : avant gauche, avant droit, central, ambiophonique gauche, ambiophonique droit et LFE (effets de basses fréquences). Le canal LFE est représenté par «.1» pour indiquer qu'il est limité aux basses fréquences. Les enregistrements 6.1 canaux ajoutent un canal arrière ambiophonique simple, et les enregistrements 7.1 canaux ajoutent des canaux ambiophoniques arrière gauche et arrière droite à la configuration des 5.1 canaux. De nouveaux formats sont disponibles en configurations 7.1 canaux. Votre AVR peut lire les nouveaux formats audio, offrant ainsi une expérience de cinéma maison plus excitante.

REMARQUE : Pour utiliser les modes ambiophoniques 6.1 et 7.1 canaux, les canaux ambiophoniques arrière doivent être activés. Pour plus d'informations, reportez-vous à la rubrique *Configuration manuelle des enceintes* à la page 36.

Les formats numériques incluent Dolby Digital 2.0 (deux canaux uniquement), Dolby Digital 5.1, Dolby Digital EX (6.1), Dolby Digital Plus (7.1), Dolby TrueHD (7.1), DTS-HD High-Resolution Audio (7.1), DTS-HD Master Audio (7.1), DTS 5.1, DTS-ES (6.1 Matrix et Discrete), DTS 96/24 (5.1), les modes PCM à deux canaux en 32kHz, 44.1kHz, 48kHz ou 96kHz, et le mode PCM multicanal 5.1 ou 7.1.

Lorsque l'AVR reçoit un train de bits numérique, il détecte la méthode de codage, ainsi que le nombre de canaux, qui s'affiche brièvement sous forme de trois numéros séparés par des barres obliques (p. ex., « 3/2/1 »).

Le premier numéro indique le nombre de canaux avant dans le signal : « 1 » représente un enregistrement monophonique (généralement un ancien programme remixé en numérique ou, plus rarement, un programme moderne dont l'auteur a choisi le mode mono comme

effet spécial). « 2 » indique la présence de canaux gauche et droit, mais l'absence de canal central. « 3 » indique la présence des trois canaux avant (gauche, droit et central).

Le deuxième numéro indique la présence ou l'absence de canaux ambiophoniques : « 0 » indique qu'il n'existe aucune information ambiophonique. « 1 » indique la présence d'un signal ambiophonique matricé. « 2 » indique la présence de canaux ambiophoniques discrets gauche et droit. « 3 » est utilisé avec des trains de bits DTS-ES pour indiquer la présence d'un canal arrière ambiophonique discret, en plus des canaux ambiophoniques gauche et droit. « 4 » est utilisé avec des formats numériques 7.1 canaux pour indiquer la présence de deux canaux ambiophoniques latéraux discrets et deux canaux ambiophoniques discrets arrière.

Le troisième numéro est utilisé pour le canal LFE : « 0 » indique qu'il n'existe aucun canal LFE. « 1 » indique la présence d'un canal LFE.

Les signaux des 6.1 canaux-Dolby Digital EX et DTS-ES Matrix et Discrete-chacun comporte un fanion qui signale le décodage du canal ambiophonique arrière au récepteur, indiqué comme 3/2/1 EX-ON pour les fichiers Dolby Digital EX, et 3/3/1 ES-ON pour les fichiers DTS-ES.

Les signaux Dolby Digital 2.0 peuvent inclure un indicateur Dolby Surround spécifiant DS-ON ou DS-OFF, selon que le train de bits à 2 canaux contient uniquement des informations stéréo ou le mixage réducteur d'un programme multicanal pouvant être décodé par le décodeur Dolby Pro Logic de l'AVR. Par défaut, ces signaux sont reproduits en mode Dolby Pro Logic Ix Movie.

Lors de la réception d'un signal PCM, l'indication « PCM » et le taux d'échantillonnage (32 kHz, 44,1 kHz, 48 kHz ou 96 kHz) s'affichent.

Lorsqu'il n'existe que deux canaux (gauche et droit), il est possible d'utiliser les modes ambiophoniques analogiques pour décoder le signal en plusieurs canaux. Si vous préférez utiliser un format ambiophonique autre que le codage numérique du signal natif, appuyez sur la touche de sélection du mode ambiophonique pour afficher le menu Surround Modes (Modes ambiophoniques) (reportez-vous à la rubrique *Sélection d'un mode ambiophonique* à la page 32).

L'option Auto Select (Sélection automatique) définit le mode ambiophonique sur le codage numérique du signal natif, p. ex., Dolby Digital, DTS, Dolby TrueHD ou DTS-HD Master Audio. Pour les fichiers analogiques à 2 canaux, l'AVR utilise par défaut le mode Logic 7 Movie. Si vous préférez utiliser un autre mode ambiophonique, sélectionnez la catégorie du mode ambiophonique : Virtual Surround (Ambiophonique virtuel), Stereo (Stéréo), Movie (Film), Music (Musique) ou Video Game (Jeu vidéo). Appuyez sur la touche OK pour changer de mode.

Chaque catégorie de mode ambiophonique est définie sur un mode ambiophonique par défaut :

- Virtual Surround (Ambiophonique virtuel) : enceinte virtuelle HARMAN.
- Stereo (Stéréo) : stéréo 7 canaux ou stéréo 5 canaux (selon le nombre d'enceintes principales disponibles dans le système).
- Movie (Film) : Logic 7 Movie.
- Music (Musique) : Logic 7 Music.
- Video Game (Jeu vidéo) : Logic 7 Game.

Vous pouvez sélectionner un mode différent pour chaque catégorie. Voici une liste complète des modes ambiophoniques disponibles. (Les modes ambiophoniques disponibles sur votre appareil dépendent du nombre d'enceintes dont dispose votre système.)

- Virtual Surround (Ambiophonique virtuel) : enceinte virtuelle HARMAN.
- Stereo (Stéréo) : stéréo 2 canaux, stéréo 5 canaux ou stéréo 7 canaux.
- Movie (Film) : Logic 7 Movie, DTS Neo : 6 Cinema, Dolby Pro Logic II Movie, Dolby Pro Logic Ix Movie, Dolby Pro Logic Ilz.
- Music (Musique) : Logic 7 Music, DTS Neo : 6 Music, Dolby Pro Logic II Music, Dolby Pro Logic Ix Music, Dolby Pro Logic Ilz.
- Video Game (Jeu vidéo) : Logic 7 Game, Dolby Pro Logic II Game, Dolby Pro Logic Ix Game, Dolby Pro Logic Ilz.

Après avoir programmé le mode ambiophonique pour chaque type de format audio, sélectionnez la ligne du menu Surround Modes (Modes ambiophoniques) afin de remplacer le mode ambiophonique sélectionné par défaut par l'AVR. L'AVR utilisera ainsi le même mode ambiophonique la prochaine fois que vous sélectionnez cette source.

REMARQUE : Dolby Pro Logic Ix est disponible uniquement si vous avez configuré l'Amp affecté de l'AVR sur ambiophonie arrière; Dolby Pro Logic Ilz est disponible uniquement si vous avez configuré l'Amp affecté de l'AVR sur Avant en hauteur. Pour plus d'informations, reportez-vous à la rubrique *Configuration manuelle des enceintes* à la page 36.

Reportez-vous au Tableau A12 de l'Annexe pour obtenir plus d'informations sur les modes ambiophoniques disponibles pour chaque train de bits.

Touche Audio Effects (Effets audio)

Pour ajuster d'autres paramètres audio, comme les commandes de la tonalité, appuyez sur la touche Audio Effects pour afficher le menu Audio Effects (Effets audio). Vous pouvez également accéder au menu en appuyant sur la touche Info et en sélectionnant Audio Effects (Effets audio).

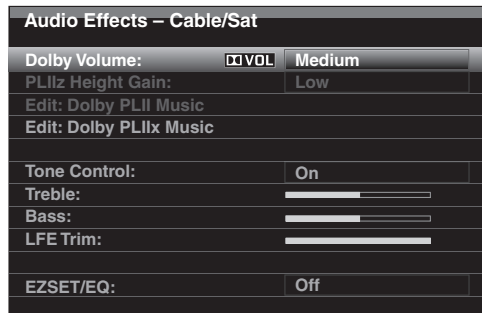

REMARQUE : Chaque source dispose de ses propres paramètres d'effets audio.

Dolby Volume (Volume Dolby) : Référez-vous à la rubrique *Volume Dolby* à la page 28 pour plus d'informations sur le traitement du Volume Dolby et ses avantages. Référez-vous au tableau de cette page pour avoir des informations détaillées sur chacun des paramètres Dolby Volume (volume Dolby).

PLIIz Height Gain (PLIIz gain en hauteur) : lorsque vous avez réglé l'Amp affecté sur Front Height (Avant en hauteur), référez-vous à la rubrique *Configuration manuelle des enceintes* à la page 36, le paramètre PLIIz Height Gain (PLIIz gain en hauteur) sera disponible. Les canaux avant en hauteur peuvent considérablement améliorer l'expérience spatiale d'un système audio ambiophonique. Certains auditeurs pourraient rechercher la profondeur et la dimension que les canaux en hauteur fournissent, mais à partir d'une expérience apparemment transparente. D'autres auditeurs pourraient préférer l'accentuation des canaux avant en hauteur en utilisant un réglage de volume plus élevé.

La commande PLIIz Height Gain (PLIIz gain en hauteur) vous permet de changer le volume des canaux avant en hauteur pour l'adapter aux différents programmes. Cette commande a trois paramètres : Low (Faible) (volume normal), Mid (Moyen) (augmentation modérée du volume) et High (Élevé) (augmentation maximum du volume). Notez que vous pouvez également procéder au réglage fin des niveaux de volume des canaux avant en hauteur. Référez-vous à la rubrique *Configuration manuelle des niveaux de sortie des canaux* à la page 38 pour des détails.

Edit Dolby PLII/Dolby PLIIx Music (Modifier Dolby PLII/Dolby PLIIx Music) : certains paramètres supplémentaires sont disponibles pour les modes Dolby Pro Logic II. Lorsque les modes Dolby Pro Logic II ou IIx Music ont été sélectionnés, choisissez les sous-menus "Edit Dolby PLII/PLx Music" (« Modifier la musique Dolby PLII/PLx ») pour ajuster les paramètres Center Width (Largeur centrale), Dimension (Dimension) et Panorama (Panoramique).

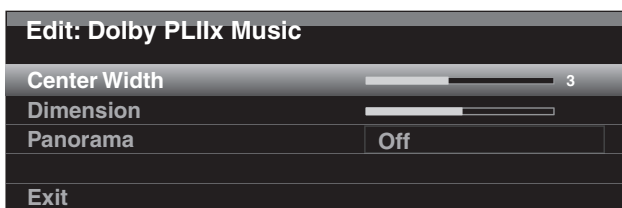

Center Width (Largeur centrale) : ce réglage a un effet sur la reproduction des voix via les trois enceintes avant. Une valeur faible focalise les informations vocales sur le canal central. Des valeurs élevées (jusqu'à 7) élargissent l'acoustique vocale. Utilisez les touches gauche/droite pour effectuer ce réglage.

Dimension (Dimension) : ce réglage a un effet sur la profondeur du champ ambiophonique, et permet de « déplacer » le son vers l'avant ou vers l'arrière de la pièce. La valeur de « 0 » est une valeur neutre par défaut. La valeur « F-3 » déplace le son vers l'avant de la pièce et la valeur « R-3 » vers l'arrière. Utilisez les touches gauche/droite pour effectuer ce réglage.

Panorama (Panoramique) : lorsque le mode Panorama (Panoramique) est activé, une partie du son des enceintes avant passe aux enceintes ambiophoniques, ce qui crée un effet enveloppant. Appuyez successivement sur la touche OK pour activer ou désactiver ce réglage.

Tone Control (Commande de tonalité) : ce paramètre indique si les commandes de graves et d'aigus sont actives. Lorsque vous réglez ce paramètre sur Off (désactivé), les commandes de tonalité sont en dehors du circuit et le son ne subit aucune modification. Lorsqu'il est défini sur On (Activé), les commandes de graves et d'aigus sont dans le circuit.

Treble/Bass (Aigus/Graves) : ces paramètres augmentent ou réduisent les fréquences des aigus ou des graves jusqu'à 10dB. Utilisez les touches gauche/droite pour changer ce paramètre. La configuration par défaut est 0dB au centre de la barre.

LFE Trim (Ajustement LFE) : Ce paramètre atténue la sonie du signal LFE pour le caisson de graves. Sa valeur par défaut est un maximum de 0dB. Appuyez sur les touches Gauche/Droite pour réduire le niveau jusqu'à 10 dB; le paramètre va s'afficher comme un chiffre négatif. **REMARQUE** : Ce paramètre est effectif uniquement lorsqu'un signal dédié du canal LFE est disponible dans le fichier source.

EZ Set/EQ (Réglage EZ/EQ) : Ce paramètre active et désactive les réglages de l'égalisateur effectués lorsque le processus EzSet/EQ II était en cours d'exécution. Les paramètres sont sauvegardés pour la réactivation au cours d'une session d'écoute ultérieure.

Lorsque vous avez fini d'effectuer les réglages, appuyez sur la touche Audio Effects (Effets audio) ou sur la touche Back/Exit (Retour/Quitter).

Traitement vidéo

Le processeur vidéo de l'AVR fournit automatiquement la meilleure image en fonction des capacités de votre dispositif d'affichage vidéo et de la vidéo source entrante. Vous pouvez faire l'expérience avec les réglages du menu Video Modes (Modes vidéo) pour essayer d'améliorer l'image.

Ajustez les paramètres d'image de votre dispositif d'affichage vidéo avant d'ajuster les paramètres des modes vidéo de l'AVR. Accédez aux paramètres d'images à partir du menu Modes vidéo. Appuyez sur la touche Video Modes (Modes vidéo) et l'écran Video Modes (Modes vidéo) va s'afficher. Vous pouvez également accéder au menu en appuyant sur la touche Info (informations) et en sélectionnant Video Modes (Modes vidéo).

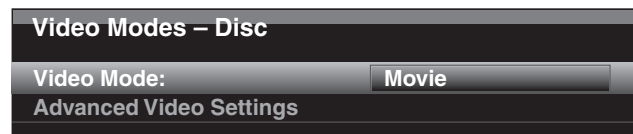

REMARQUE : chaque source dispose de ses propres paramètres Video Modes (Modes vidéo).

Video Modes (Modes vidéo) : La configuration par défaut Off (désactivé) transmet le signal vidéo à l'affichage avec un traitement vidéo basic uniquement (**REMARQUE** : l'amélioration vidéo ne peut pas être désactivée, en revanche, la sélection du mode HDMI Bypass (Dérivation HDMI) dans le menu Info pour une source raccordée à l'un des connecteurs d'entrée HDMI transmet le signal vidéo directement du connecteur d'entrée HDMI au connecteur de sortie de moniteur HDMI, en faisant une dérivation du traitement de toutes les vidéos).

Sélectionnez l'une de ces options de traitement pour optimiser l'image du programme en cours en appliquant les réglages pour la luminosité, le contraste, la couleur et la netteté :

- Sports (Sports) : pour les événements sportifs.
- Nature (Nature) : Pour des prises de vue effectuées à l'extérieur, dans un cadre naturel.
- Movie (Film) : pour des films et plusieurs émissions télévisées.
- Custom (Personnaliser) : vous permet d'ajuster manuellement les paramètres des images. Les paramètres Brightness (Luminosité), Contrast (Contraste), Color (Couleur), et Sharpness (Netteté) vont s'afficher sous forme de curseurs avec des valeurs allant de 0 à 100. La valeur par défaut pour chaque réglage est 50. Utilisez les touches Gauche/Droite pour changer chaque valeur de configuration. Référez-vous à la rubrique *Ajustement des paramètres de personnalisation de l'image* à la page 35, pour des informations détaillées sur la réalisation de ces ajustements.

Ajustement des paramètres de personnalisation de l'image

Définissez le Mode vidéo sur Custom (Personnaliser) pour afficher les paramètres de l'image.

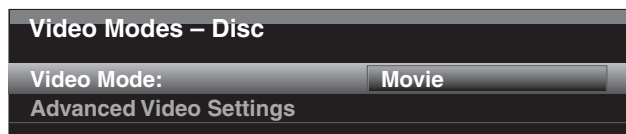

Grâce un motif de test de la barre de contrôle d'un disque d'essai ou d'une autre source sur l'écran du téléviseur, vous pouvez effectuer les réglages suivants :

- réglage de l'intensité de la couleur sur le téléviseur
- Réglage des couleurs à l'aide des barres de contrôle qui peuvent être (de la gauche vers la droite) noires, blanches, jaunes, cyan (turquoise), vertes, magenta, rouges, bleues, noires.
- transition des couleurs, considérée comme séparation précise des barres
- La performance des circuits de couleurs dans votre téléviseur (avec des signaux vidéo); les extrémités des barres ne doivent pas montrer de pointillés verticaux superposés.

Utilisez l'échelle grise et les champs noir/blanc dans le motif de test pour ajuster la luminosité et le contraste.

Réglage de la luminosité

1. Tournez la commande de couleur de votre téléviseur vers les barres de contrôle apparaissent en noir et blanc.
2. Ajustez le contraste entre le niveau le plus bas où vous pouvez encore voir toutes les barres de l'échelle grise séparément et clairement.
3. Ajustez la luminosité de telle manière que les barres de l'échelle grise deviennent toutes visibles. La barre qui est à l'extrême gauche doit être aussi noire que faire se peut et non grise, mais la prochaine gradation doit clairement être distinguée à partir de cette barre. Les barres de l'échelle grise doivent progressivement et régulièrement changer du noir au blanc.

Réglage du contraste

1. Réglez le contraste de votre téléviseur jusqu'à ce que vous voyiez une barre brillante et blanche à l'extrémité inférieure droite de l'écran et une barre profonde, sombre et noire à gauche.
2. Si la luminosité de la barre blanche n'augmente plus lorsque le contraste est augmenté ou si les bords des caractères blancs sont éclatants (luminance excessive) dans les zones noires (réduisant substantiellement la netteté des caractères), cela signifie que le contraste a été augmenté de façon excessive. Réduisez le contraste jusqu'à ce que ces effets disparaissent et que la vidéo retrouve un aspect réel.
3. Si vous regardez la télévision avec une lumière diurne ambiante, ajustez le contraste de telle manière qu'une image vidéo normale soit identique à l'environnement de votre pièce; de cette façon, vos yeux sont détendus lorsque vous regardez l'image du téléviseur. Réduisez le paramètre lorsque la lumière environnante est assombrie pour augmenter la netteté de l'image.
4. L'échelle grise de la ligne centrale doit retenir la même distinction entre chaque barre comme c'était le cas avant le réglage du contraste. Sinon, répétez l'étape 3 pour le réglage de la luminosité et du contraste.

Réglage des couleurs

1. Lorsque la luminosité et le contraste sont réglés de façon optimale, ajustez la commande des couleurs. Définissez le niveau de telle manière que les couleurs soient vives, mais naturelles et sans exagération. Si le niveau des couleurs est très élevé, en fonction du téléviseur, certaines barres vont paraître plus grandes ou l'intensité de la couleur ne va pas augmenter au même moment que la commande. Testez l'intensité des couleurs avec une vidéo contenant des images de visages, de fleurs, de fruits et de légumes.
2. Réferez-vous à une barre blanche large dans votre motif de test pour peaufiner la chaleur de l'image à l'aide de la commande Tint (teinter) de votre téléviseur.

Réglage de la netteté

Contrairement à l'intuition, l'image paraîtra plus nette et plus claire avec la netteté réduite à partir du réglage maximum. Réduisez le paramètre de Netteté de votre téléviseur, et le réglage de l'AVR le cas échéant, pour minimiser l'aspect de toutes les lignes blanches qui sont entre les barres et la section de l'échelle grise sur l'écran d'essai.

Advanced Video Settings (Réglages vidéo avancés) : Lorsque le mode vidéo est défini sur Custom (Personnaliser), vous pouvez sélectionner ce paramètre pour afficher le sous menu Advanced Video Modes (Modes vidéo avancés).

Advanced Video Modes – Blu-ray	
Noise Reduction:	Off
MPEG Noise Reduction:	Off
Cross Color Suppressor:	Off
Film Mode Detect:	Off

Noise Reduction (Réduction des bruits) : Ajustez ce paramètre à Low (Faible), Medium (Moyen) ou High (Élevé) pour filtrer le signal-bruit.

MPEG Noise Reduction (Réduction des bruits MPEG) : Ce paramètre vise à résoudre deux types de distorsions vidéo spécifiques : les bruits de moustiques et des artéfacts. Si vous voyez un flou ou aspect chatoyant autour des extrémités des objets ou les mentions au générique qui défilent dans un film, ou si l'image semble « pixeliser » en blocs, changez le paramètre MPEG Noise Reduction (Réduction des bruits MPEG) de Off (désactivé) à Low (Faible), Medium (Moyen) ou High (Élevé).

Cross Color Suppressor (Suppresseur de couleurs croisées) : activez ce paramètre pour supprimer les artéfacts de couleurs croisées qui peuvent être observés lorsque des signaux de luminance (luminosité) à haute fréquence sont mal interprétés comme des signaux de chrominance (couleur), provoquant une vacillation, un clignotement de couleurs ou des motifs d'arc-en-ciel indésirés. Ce paramètre n'est pas disponible lorsque vous utilisez des sources HDMI ou si aucun signal vidéo n'est disponible.

Film Mode Detect (Détection mode film) : Ce paramètre est accessible uniquement lorsque le réglage Deinterlacing (Sans entrelacement) est activé. Il compense les différentes fréquences de trames dans lesquelles les prises de vue des vidéos et des films sont réalisées. La prise de vue du film est réalisée à un débit de 24 trames par secondes (balayage progressif) alors que celle de la vidéo est réalisée légèrement à moins de 60 trames par seconde (entrelacée). L'AVR peut déterminer si la prise de vue du programme a été effectuée originalement sur un film ou transférée vers une vidéo (par exemple pour créer un DVD), et va compenser, de façon appropriée, toutes les erreurs de conception observées lors de la conversion. Sélectionnez un réglage 3 : 2 (pour les fichiers NTSC), 2,2 (pour les fichiers PAL), Off (désactivé) ou Auto (Automatique).

Configuration manuelle des enceintes

Votre AVR offre une grande souplesse d'utilisation. Il prend en charge la plupart des enceintes et vous pouvez personnaliser sa configuration en fonction des caractéristiques de la pièce dans laquelle vous l'installez.

La fonction EzSet/EQ détecte automatiquement les caractéristiques de chaque enceinte raccordée et optimise les performances de l'AVR en conséquence. Si vous ne parvenez pas à procéder à l'étalonnage EzSet/EQ ou si vous souhaitez configurer manuellement votre AVR en fonction de vos enceintes, utilisez les menus à l'écran Manual Speaker Setup (Configuration manuelle des enceintes).

Avant de commencer, placez vos enceintes en suivant les instructions de la rubrique, *Positionnement de vos enceintes* à la page 13, puis raccordez-les à l'AVR. Consultez le mode d'emploi des enceintes ou le site Web du fabricant pour connaître la plage de fréquences de chaque enceinte. Bien que vous puissiez régler le niveau de chaque canal de l'AVR « à l'oreille », l'utilisation SPL (calibreur de niveau de pression acoustique) acheté dans un magasin électronique local permet une mesure beaucoup plus précise.

Notez vos paramètres de configuration dans les Tableaux A3 et A12 de l'Annexe pour pouvoir les réenregistrer facilement, notamment lorsque vous réinitialisez le système, éteignez l'interrupteur d'alimentation de l'AVR ou débranchez l'appareil pendant plus de quatre semaines.

REMARQUE : Lorsque vous utilisez les menus Configuration manuelle des enceintes de l'AVR, sélectionnez une résolution de sortie de 720p ou plus pour visualiser les graphiques qui simplifient la configuration.

Étape 1-Définition des fréquences de coupure de vos enceintes

Si vous n'exécutez pas la fonction EzSet/EQ, l'AVR ne sera pas en mesure de détecter le nombre d'enceintes que vous avez raccordées, ni de déterminer leurs caractéristiques. Dans les caractéristiques techniques de vos enceintes, recherchez la réponse en fréquence, généralement exprimée sous forme de plage de valeurs, p. ex., 100 Hz-20 kHz (± 3 dB). Notez la fréquence la plus basse prise en charge par chacune de vos enceintes (100 Hz dans l'exemple ci-dessus) comme fréquence de coupure dans le Tableau A3 de l'Annexe. **REMARQUE :** cette fréquence n'est pas la même que la fréquence de coupure, également indiquée dans les caractéristiques techniques de l'enceinte.

Pour le caisson de graves, notez la taille du transducteur. La gestion des graves de l'AVR détermine les enceintes devant être utilisées pour reproduire les basses fréquences (c'est-à-dire les graves) du programme source. Envoyer les notes les plus basses aux petites enceintes satellites risque de produire un mauvais son, voire d'endommager vos enceintes. Par ailleurs, le caisson de graves ne doit pas restituer les notes les plus hautes.

Une gestion correcte des graves permet à l'AVR de diviser le signal source à un point de coupure. Toutes les informations au-dessus de ce point de coupure sont transmises aux enceintes de votre système et toutes les informations en dessous de ce point de coupure sont transmises au caisson de graves. De cette manière, chaque enceinte de votre système sera utilisée au mieux de ses capacités afin de restituer un son plus puissant et plus réaliste.

Étape 2-Mesure des distances des enceintes

Dans l'idéal, toutes les enceintes devraient être placées en cercle autour de la position d'écoute. Il est néanmoins possible que vous deviez placer certaines enceintes un peu plus en retrait de la position d'écoute. Les sons provenant des différentes enceintes, qui sont normalement reçus simultanément, risquent donc d'être brouillés.

Votre AVR dispose d'un réglage de distance qui compense les différences de positionnement réelles des enceintes.

Mesurez la distance qui sépare chaque enceinte de la position d'écoute et notez-la dans le Tableau A4 de l'Annexe. Même si toutes les enceintes sont équidistantes de la position d'écoute, indiquez les distances des enceintes comme décrit à la section *Définition de la distance des enceintes* à la page 38.

Étape 3-Menu Manual Speaker Setup (Configuration manuelle des enceintes)

Vous êtes maintenant prêt à programmer le récepteur. Asseyez-vous à votre position d'écoute habituelle et observez le silence le plus complet.

Après avoir allumé le récepteur et le dispositif d'affichage vidéo, appuyez sur la touche AVR pour afficher le système de menus. Sélectionnez le menu Speaker Setup (Configuration des enceintes), ensuite, sélectionnez Manuel Setup (Configuration manuelle).

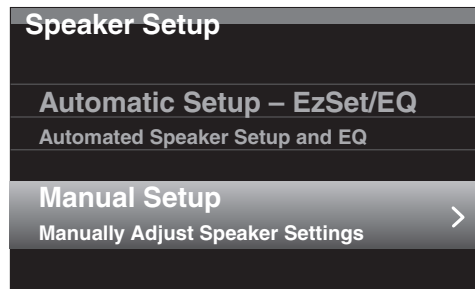

Si vous avez déjà exécuté le processus EzSet/EQ comme l'explique la rubrique *Configuration de l'AVR pour vos enceintes* à la page 25, l'AVR a enregistré les résultats. Pour effectuer le réglage fin de EzSet/EQ ou pour configurer l'AVR à partir du début, sélectionnez Manual Setup (Configuration manuelle). Un écran semblable à celui de l'illustration ci-dessous s'affiche.

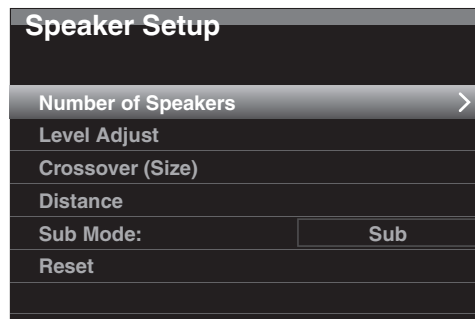

REMARQUE : tous les sous-menus de configuration des enceintes comportent l'option Retour. Pour enregistrer les paramètres actuels, sélectionnez l'option Back (Retour).

Pour reconfigurer les enceintes à partir du début, sélectionnez l'option Reset (Réinitialiser).

Pour obtenir de meilleurs résultats, procédez aux réglages des sous-menus dans cet ordre : Number of Spkr (Nombre d'enceintes), Crossover (Filtre), Sub Mode (Mode secondaire), Distance (Distance) et Level Adjust (Réglage du niveau).

Nombre d'enceintes

Ce paramètre permet de programmer le réglage correct pour chaque groupe d'enceintes. Les réglages de ce menu ont un effet sur le reste de la procédure de configuration des enceintes et sur la disponibilité simultanée de divers modes ambiophoniques.

Sélectionnez On (Activé) lorsque votre système dispose d'enceintes; sélectionnez Off (Désactivé) pour les positions ne disposant pas d'enceintes. Le réglage Front Left & Right (Avant gauche et droite) est toujours défini sur On (Activé) et il est impossible de le désactiver.

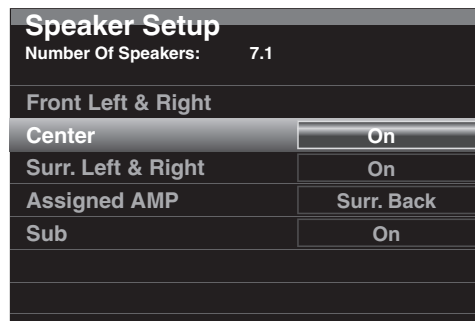

Tous les changements seront reflétés dans le Nombre d'enceintes total affiché en haut de l'écran.

La configuration AMP affectée comporte quatre options :

- **Surround Back (Ambiophonie arrière)** : Sélectionnez le l'option Surr. Back (Ambiophonie arrière) si votre système principal est un système à canaux 7.1 et si vous utilisez des enceintes ambiophoniques arrière gauche et arrière droite.
- **Zone 2** : sélectionnez l'option Zone 2 si votre système principal est un système des canaux 5.1 et si vous voulez utiliser les sorties d'enceintes Amp affectées pour alimenter les enceintes de la Zone 2. Référez-vous à la rubrique *Installation d'un système Multizone* à la page 21, pour plus d'informations.
- **Front Height (Avant en hauteur)** : sélectionnez l'option Front Height (avant en hauteur) si votre système principal est un système de canaux 7.1 et si vous utilisez des enceintes avant en hauteur avec Dolby Pro Logic IIz.
- **OFF (Désactivé)** : sélectionnez Off (Désactivé) si vous avez pas connecté les enceintes sur les sorties d'enceintes Amp affectées.

REMARQUE : Lorsque vous avez configuré AMP affecté sur « Zone 2 », les enceintes connectées aux sorties Amp affectées ne seront pas configurées pendant le processus EzSet/EQ. Configurez manuellement les enceintes selon les explications ci-dessous.

Lorsque vous avez terminé, sélectionnez l'option Back (Retour) ou utiliser la touche Back/Exit (Retour/Quitter).

Filtre (taille)

Lorsque vous revenez au menu Speaker Setup (Configuration des enceintes), sélectionnez le paramètre Crossover (Filtre), puis appuyez sur la touche OK pour afficher le menu Crossover Frequencies (Fréquences des filtres).

Speaker Setup	
Adjust Crossover Frequencies	
Front Left & Right	80 Hz
Center	80 Hz
Surr. Left & Right	100 Hz
Surr. Back L & R	100 Hz
Sub Size	80 Hz
Reset Crossover	

l'AVR vous permet de définir uniquement les paramètres des groupes d'enceintes réglées sur On (Activé) dans le menu Number of Speakers (Nombre d'enceintes).

Référez-vous au Tableau A3 pour voir les fréquences des filtres que vous avez notées pour vos enceintes.

Pour chaque groupe d'enceintes, sélectionnez l'une de ces huit fréquences de coupure : Large, 40Hz, 60Hz, 80Hz, 100Hz, 120Hz, 150Hz ou 200Hz. Si la fréquence de filtre de l'enceinte est inférieure à 40Hz, sélectionnez la première option, "Large" (« Large »). Ce réglage ne fait pas référence à la taille physique de l'enceinte, mais à sa réponse en fréquence, également appelée « pleine gamme ».

Il est recommandé de définir la Fréquence des filtres du caisson de graves sur la même fréquence que vous avez utilisée pour la configuration des enceintes avant gauche et droite. Si vous avez réglé les enceintes avant gauche & droite sur "Large" (« Large »), nous recommandons de faire l'expérience avec d'autres paramètres de Subwoofer Crossover Frequency (Fréquence des filtres du caisson de graves) pour retrouver celui qui produit le meilleur mixage entre le caisson de graves et les enceintes avant Gauche & Droite avec votre système dans la pièce.

Notez ces réglages dans le Tableau A6 de l'Annexe.

Lorsque vous avez terminé, sélectionnez l'option Back (Retour) ou utiliser la touche Back/Exit (Retour/Quitter).

Mode secondaire

Déplacez le curseur vers la ligne Sub Mode (Mode auxiliaire). Ce réglage dépend de la configuration du filtre que vous avez sélectionnée pour les enceintes gauche et droite.

- Si vous avez configuré les enceintes avant sur une fréquence de filtre numérique, la configuration du caisson de graves sera toujours SUB. Toutes les informations relatives aux basses fréquences seront toujours envoyées vers le caisson de graves. Si vous ne disposez pas d'un caisson de graves, vous pouvez soit remplacer vos enceintes par des enceintes avant gauche et droite pleine gamme, soit ajouter un caisson de graves dans les plus brefs délais.
- Si vous avez réglé les enceintes avant sur LARGE (LARGE), sélectionnez l'un des trois réglages suivants pour le caisson de graves :

L/R+LFE (Gauche/droite + LFE) : ce réglage envoie toutes les informations de basses fréquences au caisson de graves, notamment a) les informations de basses fréquences également transmises aux enceintes avant gauche et avant droite, et b) les informations du canal d'effets de basses fréquences (LFE).

OFF (Désactivé) : sélectionnez ce réglage si vous n'utilisez pas de caisson de graves. Les informations de basses fréquences sont envoyées aux enceintes avant gauche et avant droite.

LFE : ce réglage transmet les informations de basses fréquences contenues dans les canaux pleine gamme via les enceintes avant gauche et droite, et envoie les informations du canal LFE uniquement au caisson de graves.

Définition de la distance des enceintes

Comme l'indique l'étape 2 ci-dessus, lorsque vous mesurez la distance qui sépare chaque enceinte de la position d'écoute, votre AVR met à votre disposition un réglage permettant de compenser les différences de distance afin que le son provenant de chaque enceinte atteigne la position d'écoute au moment voulu. Cette procédure améliore la clarté et la richesse du son.

Dans le menu Speaker Setup (Configuration des enceintes), déplacez le curseur vers la paramètre Distance et appuyez sur OK pour afficher le menu Adjust Speaker Distance (Ajuster la distance des enceintes).

Speaker Setup	
Adjust Speaker Distance	
Front Left	10 ft
Center	
Front Right	
Surround Right	
Surround Back Right	
Surround Back Left	
Surround Left	
Sub	

Entrez la distance qui sépare chaque enceinte de la position d'écoute mesurée à l'étape 2 et notée dans le Tableau A4 de l'Annexe (voir page 46). Sélectionnez une enceinte, puis modifiez la mesure à l'aide des touches gauche/droite. Les valeurs de distance disponibles sont comprises entre 0 et 30 pieds (9,1 mètres). La distance par défaut pour toutes les enceintes est de 3 mètres (10 pieds).

L'unité de mesure par défaut est le pied. Pour convertir l'unité en mètres, retournez au menu principal AVR. Sélectionnez le menu System Settings (Paramètres du système), ensuite faites défiler jusqu'à la section General Setup (Configuration générale) et sélectionnez la ligne Unit of Measure (Unité de mesure). Appuyez sur la touche OK pour changer la configuration.

REMARQUE : si vous avez réglé les canaux AMP affecté sur Zone 2, vous ne pourrez pas ajuster leurs paramètres de retard.

Étape 4-Réglage manuel des niveaux de sortie des canaux

Si vous possédez un récepteur stéréo conventionnel, un simple contrôle de la balance permet de régler l'image stéréo en modifiant le volume sonore relatif des canaux gauche et droit. Dans un système cinéma maison doté d'un maximum de sept canaux principaux et de deux caissons de graves, il est fondamental-mais aussi plus difficile-d'obtenir une image stéréo adéquate. L'objectif est d'assurer que chaque canal reproduit les sons à un volume égal à la position d'écoute.

La fonction d'étalonnage EzSet/EQ de votre AVR exécute automatiquement et simplement pour vous cette tâche compliquée. Le menu Adjust Speaker Levels (Réglage des niveaux d'enceintes) de l'AVR permet néanmoins d'étalonner les niveaux manuellement, soit en utilisant la tonalité de test intégrée au système, soit en écoutant directement les fichiers sources.

Appuyez sur la touche AVR pour afficher le système de menus, ensuite, allez à la ligne Speaker Setup (Configuration des enceintes). Appuyez sur la touche OK pour afficher le menu Speaker Setup (Configuration des enceintes). Sélectionnez Manual Setup (Configuration manuelle), appuyez sur la touche OK, ensuite allez à la ligne Level Adjust (Réglage du niveau). Appuyez sur la touche OK pour afficher le menu Adjust Speaker Levels (Réglage des niveaux des enceintes).

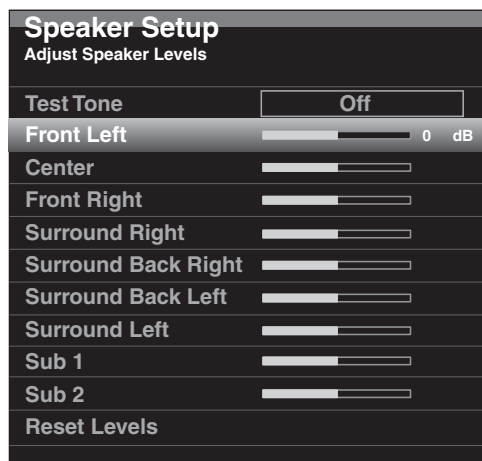

Toutes les enceintes du système vont s'afficher, ainsi que leurs paramètres de niveau respectifs. Vous pouvez régler le niveau de chaque enceinte sur une plage comprise entre -10 dB et +10 dB, par incréments de 1 dB.

Au cours des réglages, procédez de l'une des façons suivantes pour mesurer le niveau des canaux :

- Utilisez de préférence un calibre de niveau de pression acoustique portable réglé sur une pondération C et une échelle lente. Réglez chaque enceinte de sorte que le calibre affiche une valeur de 75 dB lors de l'exécution de la tonalité de test intégrée de l'AVR.
- À l'oreille. Réglez les niveaux afin que le niveau sonore de la tonalité de test vous semble équivalent sur toutes les enceintes.

Pour régler les niveaux à l'aide de la tonalité de test interne de l'AVR, sélectionnez la ligne Test Tone du menu et utilisez la touche OK pour sélectionner entre Auto (Automatique) ou Manual (Manuel).

Auto (Automatique) : la tonalité de test parcourt automatiquement toutes les enceintes, comme l'indique la barre de sélection. Utilisez les touches gauche/droite pour régler le niveau d'une enceinte lorsque la tonalité de test s'arrête dessus. Utilisez les touches haut/bas pour déplacer le curseur vers une autre ligne; la tonalité de test suit le curseur. Pour arrêter la tonalité de test, utilisez les touches Haut/Bas pour déplacer le curseur hors de la zone de la liste des enceintes affichée à l'écran.

Manual (Manuel) : la tonalité de test est émise sur l'enceinte actuellement sélectionnée uniquement jusqu'à ce que vous utilisiez les touches haut/bas pour la déplacer vers une autre enceinte. Utilisez les touches gauche/droite pour régler le niveau de l'enceinte sur laquelle est émise la tonalité de test.

Si vous écoutez une source externe pendant le réglage de vos niveaux de sortie, réglez Test Tone (Tonalité de test) sur Off (Désactivé), utilisez les touches haut/bas pour accéder à chaque enceinte, puis réglez leur niveau à l'aide des touches gauche/droite pendant la lecture de la source. **REMARQUE :** si vous utilisez un calibre de niveau de pression acoustique portable avec un appareil source externe, notamment un disque de test ou une sélection audio, activez-le et réglez la commande de volume principale de l'AVR jusqu'à ce que le calibre indique 75 dB. Réglez alors les niveaux d'enceinte individuels.

Reset Levels (Réinitialisation des niveaux) : Pour réinitialiser tous les niveaux à valeurs par défaut de 0dB, faites défiler la liste jusqu'à cette ligne en bas du menu et appuyez sur la touche OK.

Lorsque vous avez terminé de régler les niveaux des enceintes, notez les réglages dans le Tableau A3 de l'Annexe. Ensuite, sélectionnez l'option Back (Retour) ou appuyez sur la touche Back/Exit (Retour/Quitter).

Remarques concernant le réglage du volume des enceintes des systèmes cinéma maison :

Bien que le réglage du volume des enceintes de votre système relève de vos préférences personnelles, voici quelques conseils qui peuvent vous être utiles :

- Pour les films et les programmes musicaux vidéo, vous devez tenter de créer un champ sonore enveloppant et réaliste qui vous plonge dans le film ou l'émission musicale sans dévier votre attention de l'action à l'écran.
- Pour les enregistrements musicaux multicanal, certains producteurs créent un champ sonore qui place les musiciens autour de vous; d'autres créent un champ sonore qui place les musiciens face à vous, avec une ambiance plus subtile dans les enceintes ambiophoniques (comme si vous étiez dans une salle de concert).
- Dans la plupart des bandes-son à 5.1 canaux, et 7.1 canaux, les enceintes ambiophoniques ne sont pas aussi puissantes ou actives que les enceintes avant. Réglez les enceintes ambiophoniques de façon à ce qu'elles soient toujours aussi puissantes que les enceintes avant risque de rendre difficile la compréhension des dialogues et de reproduire certains effets sonores beaucoup trop fort.

Remarques concernant le volume du caisson de graves :

- Le volume du caisson de graves qui convient aux sources musicales est parfois trop élevé pour les films, tandis que la configuration idéale pour les films est très silencieuse pour la musique. Lorsque vous réglez le volume du caisson de graves, écoutez des sources musicales et des films dotés de graves puissantes afin de trouver un « équilibre » qui convient aux deux sources.
- Si votre caisson de graves est trop ou pas assez puissant, essayez de le changer de place. Placez-le dans un angle pour augmenter la sortie des graves et éloignez-le des murs ou des angles pour réduire cet effet.

Écouter dans la Zone 2

Lorsque le système multizone est utilisé, vous pouvez bénéficier d'une présentation excitante de cinéma maison 5.1 canaux dans la principale zone d'écoute, pendant que les autres écoutent le même programme sur une source complètement différente dans une autre pièce. Référez-vous à la rubrique *Installation d'un système Multizone* à la page 21, pour des informations sur l'installation.

Vous commandez le système Multizone de votre AVR à partir du menu Zone 2 à l'écran. Appuyez sur la touche AVR, et utilisez les touches Haut/Bas pour aller à la ligne Zone 2. Appuyez sur la touche OK pour afficher le menu Zone 2.

Zone 2	
Status:	Off
Source:	FM Radio
Volume:	
Assigned AMP:	Zone 2

Status (État) : Cette ligne vous permet d'activer ou de désactiver la Zone 2.

Source (Source) : Cette ligne vous permet de sélectionner l'entrée de la source pour la Zone 2. Vous pouvez sélectionner une source différente de celle qui est en cours d'exécution dans la zone d'écoute principale. Toutefois, si la même source a été sélectionnée pour la zone d'écoute principale et la Zone 2, les auditeurs qui sont dans les deux zones vont entendre le même contenu.

Seules les sources audio analogiques sont disponibles pour le système multizone. Pour écouter les périphériques numériques comme un lecteur CD dans la Zone 2, suivez les étapes suivantes :

1. en plus de la connexion audio numérique, connectez les sorties audio analogiques du périphérique source sur l'AVR. Notez dans le Tableau A5 à la page 47 pour enregistrer l'ensemble de sorties analogiques que vous avez utilisées.
2. Dans le menu Info, faites défiler la liste jusqu'au paramètre Zone 2 Audio et sélectionnez l'entrée audio analogique (laissez l'entrée audio à partir de la source définie sur l'entrée numérique).

Remarques sur l'écoute dans la Zone 2:

- Bien que vous puissiez écouter l'iPod comme une source dans la Zone 2, vous ne pouvez pas démarrer la lecture iPod à l'intérieur de la Zone 2. Vous devez initialement sélectionner iPod comme une source dans la Zone 1 et commencer la lecture d'une piste ou d'une liste de lecture à partir de là. Ensuite, vous pouvez sélectionner iPod comme source de la Zone 2 et commander la lecture à partir de la Zone 2 même si vous souhaitez basculer la Zone 1 vers une source différente.
- Seule une (1) source interne (iPod, USB, Radio FM/A, vTuner, Réseau) peut être active à la fois dans les deux zones. Par exemple, si vous écoutez l'iPod comme source dans la Zone 1 et vous faites basculer la source dans la Zone 2 vers radio FM, le système va changer la source de la Zone 1 en FM (et vice versa). Pour écouter des sources différentes dans la Zone 1 et la Zone 2 au même moment, au moins une source doit représenter l'une des sources externes configurables de l'AVR (Câble/Sat (Câble/sat), Disc (Disque), DVR (DVR), TV (TV), Game (Jeux), Media Server (Serveur multimédia), Aux (Auxiliaires), touches A/B/C/D).

Volume (Volume) : mettez cette ligne en surbrillance et utilisez les touches Gauche/Droite pour contrôler le volume de la Zone 2.

Assigned AMP (AMP affecté) : Cette ligne vous permet d'affecter les canaux de l'AMP affecté à la « Zone 2 » pour un fonctionnement multizone (référez-vous à la rubrique *Nombre d'enceintes* à la page 37). Lorsque cette ligne est définie sur la Zone 2, vous pouvez configurer la pièce d'écoute principale pour un maximum de 5.1 canaux uniquement.

Pour exploiter le système multizone à l'aide de la télécommande principale, glissez Zone Select Switch (Changer la sélection de la zone) en bas de la télécommande vers la position « 2 ».

AVR 3700/AVR 370 uniquement : Pour sélectionner une zone en utilisant la télécommande de la Zone 2, appuyez sur le sélecteur de Zone, et le voyant indicateur de zone passe au vert lorsque la télécommande est réglée sur la Zone 1 ou au rouge pour faire fonctionner la Zone 2.

Paramètres du système

Le menu System Settings (Paramètres du système) de l'AVR permet de personnaliser de nombreuses fonctionnalités du système. Appuyez sur la touche AVR et accédez à la ligne System (Système). Appuyez sur la touche OK pour afficher le menu System Settings (Paramètres du système).

System Settings	
Front Panel Settings	
Panel Brightness:	100%
HDMI Settings	
HDMI Audio to TV:	On
HDMI Control:	HDMI out 1
Audio Return Channel:	Auto
CEC Power Control:	Off
TV Control:	Off
General AVR Settings	
Network Settings	
Volume Units:	dB
Volume Default:	Off
Volume Default Level	<input type="range"/>
Unit of Measure:	Feet (ft)
Language:	English

System Settings	
Volume Default:	Off
Volume Default Level	<input type="range"/>
Unit of Measure:	Feet (ft)
Language:	English
Dolby Vol. Calibration:	<input type="range"/>
RS232 Control:	Off
Menu Appearance	
Menu Transparency:	Medium
Volume/Status Messages:	3 seconds
Menus:	30 seconds
Setup and Slide-In Menus:	5 minutes
Screen Saver:	10 minutes
System Info	
Software Version:	13-10-2012 01
Upgrade Software	>

Front-Panel Dimmer (Gradateur du panneau avant) : cette commande règle la luminosité de l'affichage de messages sur le panneau avant de l'AVR. sélectionnez à partir de 100%, 50%, 25% ou Off (désactivé). Le voyant à l'intérieur de Contrôle du volume va s'éteindre lorsque l'affichage est partiellement ou complètement sombre, mais le voyant d'alimentation restera allumé pour vous rappeler que l'AVR est sous tension.

Paramètres HDMI

HDMI Audio to TV (Audio HDMI vers téléviseur) : ce réglage indique si les signaux audio HDMI sont transmis au dispositif d'affichage via le connecteur de sortie moniteur HDMI. En mode de fonctionnement normal, laissez ce réglage sur « Off » (Désactivé) pour diffuser le son via l'AVR. Pour utiliser le téléviseur sans le système cinéma maison, définissez ce réglage sur « On » (« Activé »). Dans ce cas, vous devez désactiver le son des haut-parleurs du téléviseur (ou désactiver ce réglage) lorsque le son est diffusé via l'AVR.

Commande HDMI : ce réglage permet la communication des informations de contrôle entre les périphériques HDMI de votre système. Activez ce réglage pour permettre la communication des informations de contrôle entre les périphériques HDMI. Désactivez-le pour ne pas autoriser cette communication (pour l'AVR 3700/AVR 370, sélectionnez HDMI Out 1 (Sortie HDMI 1), HDMI Out 2 (Sortie HDMI 2) ou Off (Désactivé)).

Audio Return Channel (Canal de retour audio) : la sélection de l'option « Auto » (« Automatique ») va transmettre le son du téléviseur vers l'AVR via la connexion du canal de retour (ARC) HDMI (qui représente le câble HDMI connectant l'AVR sur le téléviseur). L'option « Audio Input from Source » (« Entrée audio à partir de la source ») de la source du téléviseur sera automatiquement réaffectée au connecteur ARC HDMI. De cette manière, chaque fois que vous regardez une source qui est connectée directement à votre téléviseur (comme une connexion Internet), vous pouvez écouter le son via l'AVR.

CEC Power Control (Commande d'alimentation CEC) : ce paramètre relie les fonctions Mise sous/hors tension de l'AVR à celles d'un téléviseur raccordé sur le connecteur de Sortie de moniteur HDMI. Lorsque la commande d'alimentation est réglée sur On (Activé), la mise hors tension du téléviseur va automatiquement mettre l'AVR en mode Auto (« Automatique »); de même, la mise sous tension du téléviseur va automatiquement allumer l'AVR. **REMARQUE** : Le téléviseur connecté doit prendre en charge le CEC (Commande des appareils électronique de consommation) de mise en veille du système HDMI.

TV Control (Commande du téléviseur) : Ce paramètre étend certaines fonctions de commande audio entre l'AVR et un téléviseur connecté sur le connecteur de sortie de moniteur HDMI. Lorsque le Commande du téléviseur est réglée sur On (Activé), si le téléviseur utilise des enceintes externes, celles-ci seront mises en sourdine et vous pouvez utiliser la télécommande du téléviseur pour contrôler les fonctions de mise en sourdine et d'augmentation/de réduction du volume de l'AVR. Si le téléviseur est configuré de manière à augmenter ses enceintes internes, la sortie de l'AVR va automatiquement être mise en sourdine. **REMARQUE** : Le téléviseur connecté doit prendre en charge la commande à distance HDMI/la CEC (Commande des appareils électronique de consommation) du contrôle audio du système.

Réglages généraux de l'AVR

Network Settings (paramètres réseaux) : la sélection de ce paramètre configure votre AVR pour la connexion sur votre réseau local câblé. Remarque : L'AVR 3700 et l'AVR 370 vont d'abord présenter un écran de Mise en niveau du réseau câblé/sans fil. Pour plus d'informations sur l'écran de connexion du réseau câblé, référez-vous à la rubrique *Configuration du réseau* à la page 27.

Network Settings	
Mac	0x:00:0x:00:0x:0x
Network Settings:	Automatic
IP Address:	000 . 000 . 000 . 000
Subnet Mask:	000 . 000 . 000 . 000
Gateway:	000 . 000 . 000 . 000
Primary DNS:	000 . 000 . 000 . 000
Secondary DNS:	000 . 000 . 000 . 000
Proxy	Off
IP Address:	000.000.000.000
Proxy Port:	00000
Network Status:	Connected
Apply & Save	

- Mac (Mac) : cette ligne est prévue uniquement à titre informatif et identifie l'AVR parmi les autres périphériques connectés sur votre réseau local et sur Internet pour www.radioharmankardon.com.
- Network Settings (paramètres réseaux) : Étant donné que la plupart des réseaux utilisent des paramètres d'adresse IP, dans la plupart des cas, vous pouvez définir les Paramètres du réseau sur Automatique. S'il vous est demandé d'utiliser une adresse IP statique et des paramètres réseau, vous devez obtenir ces paramètres auprès de votre administrateur ISP ou réseau. Utilisez la touche OK pour définir cette ligne sur « Manual » (« Manuel »). Les paramètres suivants sont disponibles : IP Address (Adresse IP), Subnet Mask (Masque de sous-réseau), Gateway (Passerelle), Primary DNS (DNS principale) et Secondary DNS (DNS secondaire). Si votre réseau est un réseau proxy, entrez ces paramètres pour le réseau proxy, la deuxième adresse IP et le port proxy.

Utilisez les touches numériques pour entrer des valeurs pour tous ces paramètres. Lorsque vous avez terminé, sélectionnez Apply & Save (Appliquer et enregistrer), puis appuyez sur la touche OK. L'AVR passe en mode veille. Lorsque vous le remettez sous tension, il tente de se connecter au réseau en utilisant les paramètres que vous avez entrés. Si l'AVR ne parvient pas à se connecter au réseau après avoir enregistré les paramètres manuellement, contactez votre fournisseur Internet ou votre administrateur réseau pour obtenir de l'aide.

- Network Status (État du réseau) : cette ligne indique l'état de la connexion réseau actuelle de l'AVR : Connected/Not Connected/Network Problem (Connecté/Non connecté/Problème de réseau).
- Apply & Save (Appliquer et enregistrer) : chaque fois que vous modifiez les paramètres réseau, la ligne Apply & Save (Appliquer et enregistrer) devient disponible. Sélectionnez cette ligne et appuyez sur la touche OK. L'AVR passe en mode Standby (Veille). Les nouveaux paramètres réseau prennent effet lorsque vous remettez l'AVR sous tension. **IMPORTANT** : vous devez sélectionner « Apply & Save » (« Appliquer et enregistrer ») pour que les paramètres de votre réseau soient appliqués.

REMARQUE : si vous avez des difficultés à vous connecter au réseau, faites passer l'AVR en mode veille, puis remettez-le sous tension.

Volume Units (unités du volume) : ce paramètre vous permet de sélectionner si l'AVR affiche le niveau du volume dans l'échelle de décibels conventionnelle ou sur une échelle numérique allant de 0 à 100. Lorsque l'échelle de décibels est utilisée, 0dB représente le volume maximum recommandé avec des volumes plus faibles affichés sous forme de valeurs négatives. (-90dB-+10dB). L'échelle de décibels est la configuration par défaut.

Volume Default (Niveau de volume par défaut) et Default Volume Set (Réglage du volume par défaut) : ces deux réglages sont utilisés conjointement pour programmer le niveau de volume que l'AVR sélectionnera automatiquement après chaque mise sous tension. Définissez Volume Default (Niveau de volume par défaut) sur On (Activé), puis réglez Default Volume Set (Réglage du volume par défaut) sur le volume de mise sous tension souhaité. Lorsque vous réglez « Volume Default » (Niveau de volume par défaut) sur Off (Désactivé), le dernier niveau de volume sélectionné avant la mise hors tension est utilisée.

Unit of Measure (Unité de mesure) : ajuste les paramètres de distance des enceintes pour le réglage manuel des enceintes. Sélectionnez entre les mètres et les pieds.

Language (Langue) : Sélectionnez la langue préférée pour les affichages et les menus à l'écran de l'AVR : English (anglais), French (français), Spanish (espagnol), German (allemand), Italian (italien) ou Russian (russe).

Dolby Volume Calibration (Étalonnage du volume Dolby) : Ce paramètre détermine l'étalonnage du volume Dolby, comme le décrit la rubrique *Étalonnage du volume Dolby* à la page 28. Référez-vous à cette section pour des détails sur la configuration de l'étalonnage.

RS232 Control (Commande RS232) : Si vous avez connecté l'AVR sur un système de commande externe via son port RS-232, définissez cette ligne sur On (activé) pour permettre à l'AVR d'être contrôlé par le système de commande externe. Référez-vous à la documentation du système de commande pour des détails.

Apparence du menu

Menu Transparency (Transparence du menu) : Cette sélection vous permet de déterminer si les programmes vidéo seront visibles lorsque le système de menus est utilisé. Sélectionnez Normal (normal) pour un arrière-plan complètement transparent, Medium (moyen) pour une transparence partielle ou Opaque (opaque) pour bloquer complètement les programmes vidéo lorsque les menus sont à l'écran.

Volume/Status Messages (volume/messages sur l'état) : Lorsque l'AVR est mis en marche, si volume est ajusté, si la source est modifiée ou si un changement au niveau du signal d'entrée est enregistré, un message sur l'état va s'afficher sur l'écran du téléviseur. Sélectionnez la durée d'affichage du message, entre 2 et 10 secondes, avec une valeur par défaut de 3 secondes. Sélectionnez "Off" (« Désative ») si vous ne souhaitez pas voir ces messages sur l'écran du téléviseur (ils vont apparaître sur l'affichage des messages du panneau avant de l'AVR).

Menus (Menus) : ce paramètre détermine la durée d'affichage des menus Surround Modes (modes ambiophoniques), Video Modes (mods vidéo) et Audio Effects (effets vidéo) après le dernier réglage : 5 secondes, 10 secondes, 30 secondes, 1 minute ou 5 minutes. Sélectionnez "No Time-Out" (« Pas de délai d'atténuation ») pour visualiser indéfiniment les menus, mais ce paramètre n'est pas recommandé en raison du risque de "burn-in" (« Rémanence ») sur certains affichages vidéo.

Setup and Slide-In Menus (Menus déroulants et de configuration) : ce paramètre détermine la durée d'affichage des menus de configuration (Main Menu (menu principal), Speaker Setup Menu (menu de configuration des enceintes), Zone 2 Menu (menu de la zone 2), all slide-in menus (tous les menus déroulants) après le dernier réglage. Sélectionnez une période d'atténuation de 5, 10 ou 15 minutes (valeur par défaut), ou aucun délai d'atténuation, ce qui permet aux menus de rester à l'écran jusqu'ils soient supprimés manuellement. Une période d'atténuation évite le risque de détérioration par rémanence des affichages Plasma ou CRT.

Screen Saver (économiseur d'écran) : programmez une période d'atténuation sans activité (au menu affiché) avant que l'économiseur d'écran intégré de l'AVR soit activé. Sélectionnez une période de 5 minutes, 10 minutes, 20 minutes, 30 minutes ou 1 heure ou désactivez l'économiseur d'écran. Une période d'atténuation évite le risque de détérioration par rémanence des affichages Plasma ou CRT.

Informations sur le système

Version du logiciel : Cette ligne a exclusivement un caractère informatif. De temps en temps, les ingénieurs de Harman Kardon peuvent publier des mises à jour du logiciel qui améliorent la performance de votre AVR et ajoute des fonctionnalités. Si vous avez des difficultés avec l'AVR, un représentant du service après-vente peut vous demander la version du logiciel de votre AVR pour déterminer si une mise à jour plus récente est disponible.

Upgrade Software (Logiciel de mise à niveau) : dès la publication d'un logiciel de mise à niveau de l'AVR, des instructions d'installation sont mises à disposition à la section Support produits du site Web ou auprès du service clientèle de Harman Kardon. Le moment venu, accédez à ce sous-menu pour installer la mise à niveau du logiciel.

IMPORTANT : Pendant la mise à niveau du logiciel, ne mettez pas l'AVR hors tension et n'utilisez aucune de ses commandes. Vous risqueriez de provoquer des dommages irréversibles.

Verrouillage des paramètres

Le verrouillage des paramètres empêche les menus Configuration de la source, Configuration des enceintes et Paramètres système d'être modifiés par inadvertance. Avec Settings Lock (Verrouillage des paramètres) réglé sur On (Activé), l'écran affiché ci-dessous va s'afficher chaque fois que quelqu'un essaie d'accéder à un paramètre dans l'un de ces menus.

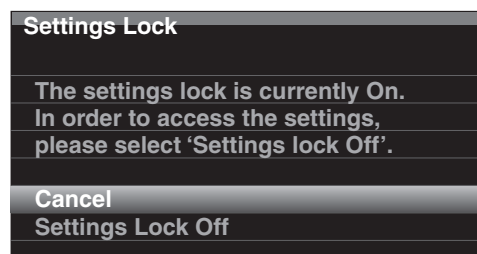

Sélectionnez "Settings Lock Off" (« Verrouillage des paramètres désactivés ») pour accéder aux paramètres ou "Cancel" (« Annuler ») si vous avez accédé au paramètre par inadvertance. REMARQUE : Si vous sélectionnez "Settings Lock Off" (« Verrouillage des paramètres désactivés »), il vous faudra réactiver le verrouillage des paramètres via le menu Setting Lock (Verrouillage des paramètres).

Programmation avancée de la télécommande

Contrôle de canaux par accès direct

La fonction d'accès direct (« Punch-Through ») permet de contrôler un appareil tout en paramétrant un autre groupe de commandes en vue de contrôler un autre appareil. Par exemple, lorsque vous utilisez les commandes de l'AVR pour régler les modes ambiophoniques et autres fonctions audio, vous pouvez également utiliser la télécommande pour contrôler les fonctions de lecture de votre lecteur de disque Blu-ray. Lorsque vous utilisez la télécommande pour contrôler les fonctions vidéo de votre téléviseur, vous pouvez également utiliser la télécommande pour changer de chaîne sur votre décodeur.

Pour programmer les touches d'accès direct lors de l'utilisation d'un périphérique :

- Pendant trois secondes, maintenez enfoncée la touche de sélection de la source pour le périphérique principal que la télécommande va contrôler. La touche de sélection de la source va s'allumer, s'éteindre et s'allumer de nouveau, indiquant que la télécommande est en mode Programmation et que vous pouvez relâcher la touche.
- Sélectionnez le type de programmation d'accès direct.
 - Pour programmer un accès direct aux commandes des canaux, appuyez sur la touche Channel Up (CH+).
 - Pour programmer un accès direct aux commandes de lecture, appuyez sur la touche de lecture.
- Appuyez sur la touche de sélection de source correspondant au périphérique dont vous souhaitez utiliser les commandes de volume, de canaux et de lecture tout en contrôlant le périphérique sélectionné à l'étape 1. La touche de sélection de la source va clignoter pour confirmer.

Par exemple, pour regarder le téléviseur en changeant les canaux à l'aide du décodeur, maintenez enfoncée la touche TV jusqu'à ce qu'elle s'allume. Ensuite, appuyez sur la touche Channel Up (CH+), puis sur la touche Cable/SAT (Câble/SAT).

Pour annuler la programmation d'un accès direct, suivez les étapes ci-dessus, mais appuyez sur la même touche de sélection de source aux étapes 1 et 3.

REMARQUE : les commandes du Volume et de mise en sourdine sont toujours dédiées à l'AVR.

Programmation de macrocommandes (activité)

En plus de leur fonctions normales, vous pouvez également utiliser les touches numériques 0-9 et la touche d'alimentation de l'AVR pour enregistrer les macrocommandes (activité) jusqu'à 11. Chaque macro peut envoyer jusqu'à 19 commandes à la fois à partir d'une seule activation de la touche. Vous pouvez programmer dans une macrocommande toutes les fonctions de la télécommande de l'AVR, quel que soit le mode et la touche sélectionnés (à l'exception de la touche Back/Exit (Retour/Quitter), de la touche Light (éclairage) et de la touche Activity (Activité)).

REMARQUE : faites attention lors de la programmation des macrocommandes complexes. Il est impossible de programmer une pause ou un retard avant d'envoyer des commandes supplémentaires après une commande de mise sous tension; il est par ailleurs possible que le périphérique ne réponde pas aux commandes immédiatement après sa mise sous tension.

Pour programmer une macrocommande :

- pour entre le mode de programmation, maintenant simultanément enfoncées la touche Activity (Activité) et la Touche numérique ou la touche d'alimentation de l'AVR à laquelle vous voulez affecter la macro.
- Entrez les commandes que vous souhaitez mémoriser sous cette touche de macrocommande (19 commandes maximum). Chaque que la touche est sélectionnée, le LED de la touche de sélection de la source va clignoter une fois. Appuyez sur la touche de sélection de source correspondant à chaque périphérique (ou sur la touche Setup (Configuration) de AVR pour l'AVR lui-même) avant d'entrer des commandes individuelles. Cette étape compte comme l'une des 19 commandes autorisées pour chaque macrocommande.
 - Vous pouvez sélectionner les fonctions à partir d'un autre mode en appuyant d'abord sur la touche de sélection de source correspondante, ensuite les touches où sont localisées ces fonctions dans ce mode. Le fait d'appuyer sur une touche de sélection de la source représente également une commande.
 - Pour la mise en marche, appuyez sur la touche de mise en marche du périphérique ou AVR.
 - Pour la mise hors tension, appuyez sur la touche d'arrêt du périphérique ou AVR.
- Appuyez sur la touche Activity (Activité) pour terminer la programmation. La dernière touche de sélection de la source (ou la touche Setup (Configuration)) va clignoter trois fois.

Il est impossible de « modifier » une commande au sein d'une macrocommande. Pour supprimer la macro :

- Maintenez la touche Activity (Activité) enfoncée et la touche dans laquelle vous avez programmé la macro jusqu'à ce que la touche de sélection de la source ou la touche Setup (Configuration) s'allume.

- Appuyez sur la touche Activity (Activité) pour supprimer la macrocommande.

Pour programmer une macrocommande :

Appuyez sur la touche Activity (Activité), ensuite appuyez sur la touche dans laquelle vous avez programmé la macrocommande.

IMPORTANT : maintenez la télécommande orientée vers les composants jusqu'à ce que les macrocommandes soient exécutées. La télécommande peut prendre jusqu'à 10 secondes pour envoyer 19 macrocommandes.

Enregistrement

Les signaux audio analogiques à deux canaux, ainsi que les signaux vidéo composite sont normalement disponibles au niveau des sorties d'enregistrement appropriées. Pour procéder à l'enregistrement, raccordez votre enregistreur audio ou vidéo aux connecteurs de sortie correspondants sur l'AVR, tel que décrit à la rubrique *Raccordements*, insérez un support vierge dans l'enregistreur, puis vérifiez que ce dernier est sous tension et enregistre lors de la lecture de la source. Reportez-vous aux instructions de l'appareil d'enregistrement pour obtenir de plus amples informations sur l'enregistrement.

REMARQUES :

- l'AVR enregistre uniquement les signaux audio analogiques. Il ne convertit pas les signaux audio numériques en signaux analogiques.
- Les sources HDMI et de la composante vidéo ne sont pas disponibles pour l'enregistrement.
- Assurez-vous que vous connaissez les restrictions du support que vous enregistrez en matière de copyright. La duplication non autorisée de supports soumis à des copyrights est interdite par la loi.

Minuterie de veille

Lorsque la minuterie de veille est activée, l'AVR peut fonctionner pendant 90 minutes maximum, puis il se met automatiquement hors tension.

Appuyez sur la touche Sleep (Minuterie) et entrez le temps au bout duquel Arrêter s'affiche. Appuyez successivement sur cette touche pour augmenter la durée de lecture à 10 minutes, avec un maximum de 90 minutes. Sélectionnez le réglage « SLEEP OFF » (Minuterie désactivée) pour désactiver la minuterie de veille.

Une fois la minuterie de veille réglée, la luminosité de l'affichage du panneau avant est automatiquement réduite de moitié.

Si vous appuyez sur la touche Sleep (Minuterie) après avoir défini le délai, le temps restant s'affiche. Appuyez à nouveau sur cette touche pour modifier le délai.

Réinitialisation de la télécommande

Pour réinitialiser les valeurs par défaut de la télécommande, maintenez simultanément enfoncée l'une des touches de sélection de source du TV et sur la touche numérique « 0 ». Lorsque la touche de sélection de la source du TV se rallume, entrez le code « 333 ». Lorsque la touche TV s'éteint, et que toutes les touches de sélection de la source clignent, la télécommande sera réinitialisée.

Réinitialisation du processeur

Si l'AVR ne fonctionne pas correctement après une coupure de courant, éteignez tout d'abord l'interrupteur d'alimentation du panneau arrière, puis débranchez le cordon d'alimentation pendant au moins 3 minutes. Rebranchez le cordon et remettez le récepteur sous tension. Si cette procédure est inefficace, réinitialisez le processeur de l'AVR en procédant comme suit.

REMARQUE : la réinitialisation du processeur efface toutes les configurations effectuées par l'utilisateur, notamment les réglages de résolution vidéo, les réglages des enceintes et des niveaux, ainsi que les préréglages du syntoniseur. Après une réinitialisation, recommencez tous les réglages à partir des notes prises dans les fiches techniques de l'Annexe.

Pour réinitialiser le processeur de l'AVR :

- Appuyez sur le bouton de mise sous tension/mise en veille du panneau avant pour mettre l'appareil en mode veille (le témoin d'alimentation s'allume en orange).
- Maintenez enfoncé le bouton de sélection du Surround Mode (Mode ambiophonique) du panneau pendant au moins 5 secondes avant jusqu'à ce que le message RESET (Réinitialisation) apparaisse sur l'affichage du panneau avant.

REMARQUE : Après avoir effectué la réinitialisation du processeur, patientez au moins 1 minute avant d'appuyer sur les touches de sélection de la source.

Si le récepteur ne fonctionne toujours pas correctement après une réinitialisation du processeur, contactez un centre de services agréé Harman Kardon pour obtenir de l'aide. Pour localiser un centre de services agréé, consultez notre site Web à l'adresse www.harmankardon.com.

Symptôme	Cause	Solution
L'appareil ne fonctionne pas après avoir allumé l'interrupteur d'alimentation	<ul style="list-style-type: none"> • La prise d'alimentation ne fonctionne pas 	<ul style="list-style-type: none"> • Vérifiez que le cordon d'alimentation est branché à une prise secteur en état de fonctionnement • Vérifiez si la prise CA est contrôlée par un interrupteur
L'affichage du panneau avant s'allume, mais il n'y a ni son ni image	<ul style="list-style-type: none"> • Connexion d'entrée intermittente • La mise en sourdine est activée • Le volume est réglé sur un niveau faible 	<ul style="list-style-type: none"> • Vérifiez toutes les connexions des entrées et des enceintes • Appuyez sur la touche MUTE (mise en sourdine) • Augmentez le volume
Les enceintes n'émettent aucun son; le message PROTECT (Protection) apparaît sur l'affichage	<ul style="list-style-type: none"> • L'amplificateur est en mode de protection, sans doute à cause d'un court-circuit • L'amplificateur est en mode de protection à cause de problèmes internes 	<ul style="list-style-type: none"> • Vérifiez que tous les fils d'enceinte sont correctement raccordés au niveau des enceintes et au niveau de l'AVR • Contactez votre centre de réparations local Harman Kardon
Les enceintes centrale et ambiophonique n'émettent aucun son	<ul style="list-style-type: none"> • Mode ambiophonique incorrect • La source du programme est en mode mono • Configuration incorrecte des enceintes • La source du programme est en mode stéréo 	<ul style="list-style-type: none"> • Sélectionnez un mode ambiophonique autre que stéréo • Les programmes mono ne contiennent aucune information ambiophonique • Vérifiez la configuration des enceintes dans le menu de configuration • Il est possible que le décodeur ne crée pas d'informations de canal central ou ambiophonique à partir de programmes stéréo non codés
L'appareil ne répond pas aux commandes de la télécommande	<ul style="list-style-type: none"> • Les piles de la télécommande sont usées • Le capteur de télécommande est obstrué 	<ul style="list-style-type: none"> • Remplacez les piles de la télécommande • Vérifiez que le capteur de télécommande situé sur le panneau de l'AVR est dans le champ de portée de la télécommande
Bruit de fond intermittent dans le tuner	<ul style="list-style-type: none"> • Interférence locale 	<ul style="list-style-type: none"> • Éloignez l'AVR ou l'antenne des ordinateurs, lampes fluorescentes, moteurs ou autres appareils électriques
(AVR 3700/AVR 370 uniquement) : Les paramètres des enceintes ambiophoniques arrière ne sont pas accessibles, et la tonalité d'essai ne passe pas par les enceintes ambiophoniques arrière.	<ul style="list-style-type: none"> • Le mode multizone a été sélectionné/les canaux AMP affectés ont été assignés à la Zone 2 	<ul style="list-style-type: none"> • Utilisez le menu Configuration des enceintes pour réaffecter l'AMP affecté aux canaux ambiophoniques arrière gauche et droit.
Impossible d'activer le mode de programmation de la télécommande	<ul style="list-style-type: none"> • Vous n'avez pas appuyé sur la touche de sélection de source pendant au moins 3 secondes 	<ul style="list-style-type: none"> • Maintenez la touche de sélection de la source enfoncée pendant 3 secondes au moins.
Les touches de la télécommande s'allument, mais l'AVR ne répond pas	<ul style="list-style-type: none"> • La télécommande en mode Zone 2 	<ul style="list-style-type: none"> • Glissez l'interrupteur de sélection de la Zone en position Zone 1.
Impossible d'établir une connexion réseau	<ul style="list-style-type: none"> • La programmation du réseau de l'AVR doit être redémarrée 	<ul style="list-style-type: none"> • Faites basculer l'AVR en mode veille, et remettez-le en marche

Vous trouverez d'autres informations sur la résolution de possibles problèmes liés à votre AVR et à l'installation dans la liste « Frequently Asked Questions » (Foire aux questions) de la section Support produits de notre site : www.harmankardon.com

Caractéristiques techniques

Section audio

Puissance stéréo :	AVR 3700/AVR 370: 125W par canal, deux canaux convertis en 6/8 ohms, 20Hz-20kHz, <0,07% THD AVR 2700/AVR 270: 105W par canal, deux canaux convertis en 6/8 ohms, 20Hz-20kHz, <0,07% THD
Puissance multicanal :	AVR 3700/AVR 370: 125W par canal, deux canaux convertis en 6/8 ohms, 20Hz-20kHz, <0,07% THD AVR 2700/AVR 270: 105W par canal, deux canaux convertis en 6/8 ohms, 20Hz-20kHz, <0,07% THD
Sensibilité/impédance d'entrée :	250 mV/27 ohms
Rapport signal sur bruit (IHF-A) :	100 dB
Séparation du canal adjacent au système ambiophonique :	Dolby Pro Logic/DPLII : 40 dB Dolby Digital : 55dB DTS : 55 dB
Réponse en fréquence (@ 1W) :	10Hz-130kHz (+0dB/-3dB)
Haute capacité de courant instantané (HCC) :	±42 ampères (AVR 3700/AVR 370); ±39 ampères (AVR 2700/AVR 270)
Distorsion d'intermodulation transitoire :	Non mesurable
Slew rate :	40V/µsec

Section tuner FM

Plage de fréquences :	87,5-108,0MHz
Sensibilité utile (IHF) :	1,3 µV/13,2 dBf
Rapport signal sur bruit (mono/stéréo) :	70 dB/68 dB
Distorsion (mono/stéréo) :	0.2%/0.3%
Séparation stéréo :	40 dB à 1 kHz
Sélectivité (±400kHz) :	70 dB
Réjection de la fréquence image :	80 dB
Réjection de la fréquence intermédiaire :	80 dB

Section tuner AM

Plage de fréquences :	520-1710kHz (AVR 3700/AVR 2700) 522-1620kHz (AVR 370/AVR 270)
Rapport signal sur bruit :	38 dB
Sensibilité utile (boucle) :	500 µV
Distorsion (1 kHz, 50 % mod.) :	1.0%
Sélectivité (±10kHz) :	30 dB

Section vidéo

Format TV :	NTSC (AVR 3700/AVR 2700); PAL (AVR 370/AVR 270)
Niveau/impédance d'entrée :	1 Vp-p/75 ohms
Niveau/impédance de sortie :	1 Vp-p/75 ohms
Réponse en fréquence vidéo (vidéo composite) :	10Hz-8MHz (-3dB)
HDMI :	Prend en charge jusqu'à 4k x 2k

Caractéristiques techniques générales

Système électrique :	120V CA/60Hz (AVR 3700/AVR 2700); 220V-240V CA/50Hz-60Hz (AVR 370/AVR 270)
Consommation électrique :	<0,5W (en veille); 440W maximum (AVR 3700/AVR 370); 370W maximum (AVR 2700/AVR 270)
Dimensions (L x H x P) :	17-5/16" x 6-1/2" x 17-1/8" (440mm x 165mm x 435mm)
Poids	(AVR 3700/AVR 370) : 17,6 lb (8kg) (AVR 2700/AVR 270) : 16.9 lb (7,7kg)

La profondeur inclut les molettes, les touches et les connexions terminales.
La hauteur inclut les supports et le châssis.

Annexe-Réglages par défaut, fiches techniques, codes de la télécommande

Tableau A1-Connexions recommandées des composants sources

Type de périphérique	Source AVR	Connexion audio numérique	Connexion audio analogique	Connexions vidéo
TV par câble, TV par satellite, TV haute définition ou autre périphérique qui émet des programmes TV	Cable/Sat (Câble/Satellite)	HDMI 2	Analogique 1 ou 2	HDMI 2
DVD Audio/Vidéo, SACD, disque Blu-ray, lecteur DVD HD	Disc (Disque)	HDMI 1	Analogique 1 ou 2	HDMI 1
Serveur multimédia, y compris Harman Kardon DMC 1000	Serveur multimédia	HDMI 4	Analogique 1 ou 2	HDMI 4
Téléviseur	Téléviseur	Optique 1	Analogique 1 ou 2	Aucun
Console de jeux vidéo	Game (Jeu)	HDMI 3	Analogique 1 ou 2	HDMI 3
N'importe quel périphérique audio ou vidéo, exemple, lecteur CD, caméscope, platine à cassette	C (jaune) ou D (bleu)	Coaxial ou optique	Analogique 1 ou 2	Vidéo composite 1 ou 2 (non utilisé pour les périphériques uniquement audio)
Enregistreur analogique	Tous les modèles	Aucun	Entrées analogiques 1 ou 2 et sortie d'enregistrement	Entrée vidéo composite 2 et sortie du moniteur
iPod ou iPhone	USB/iPod	USB	Non applicable	Non applicable
DVR	DVR	HDMI 5	Analogique 1 ou 2	HDMI 5

Tableau A2-Réglages par défaut pour la configuration de la source

	Cable/Sat (Câble/ Satellite)	Disc (Disque)	Serveur multimédia	Radio	Téléviseur	Game (Jeu)	AUX	iPod/iPhone via USB	DVR	USB
Modes ambiophoniques (Sélection automatique)	Logic 7 film.	Logic 7 film.	Logic 7 film.	Logic 7 Film	Logic 7 Film	Logic 7 film.	Logic 7 Musique	Logic 7 Film	Logic 7 Film	Logic 7 film.
Entrée vidéo	HDMI 2	HDMI 1	HDMI 4	Non applicable	Non applicable	HDMI 3	HDMI avant	Non applicable	HDMI 5	Non applicable
Entrée audio	HDMI 2	HDMI 1	HDMI 4	Non applicable	Audio numérique optique 1	HDMI 3	HDMI avant	Non applicable	HDMI 5	Non applicable
Résolution de l'écran*	480i (NTSC); 576p (PAL)	480i (NTSC); 576p (PAL)	480i (NTSC); 576p (PAL)	480i (NTSC); 576p (PAL)	480i (NTSC); 576p (PAL)	480i (NTSC); 576p (PAL)	480i (NTSC); 576p (PAL)	Non applicable	480i (NTSC); 576p (PAL)	480i (NTSC); 576p (PAL)
Zone 2 Audio	—	—	—	Radio	—	—	—	—	—	USB
Volume Dolby	Moyen	Faible	Moyen	Moyen	Moyen	Moyen	Faible	Moyen	Moyen	Moyen

* La résolution de la sortie vidéo peut varier pour les connexions HDMI. La résolution HDMI par défaut est 1080i pour NTSC et PAL.

Tableau A3-Réglages par défaut des enceintes/canaux

	Tous les connecteurs d'entrée audio numériques et analogique à deux canaux	Vos paramètres position 1	Vos paramètres position 2
Enceintes gauche/droite	ACTIVÉE		
Enceinte centrale	ACTIVÉE		
Enceintes ambiophoniques gauche/droite	ACTIVÉE		
Enceintes ambiophoniques arrière gauche/droite	OFF (Désactivé)		
Caisson de graves 1	ACTIVÉE		
Caisson de graves 2	ACTIVÉE		
Fréquence du filtre des enceintes gauche/droite	100 Hz		
Fréquence du filtre de l'enceinte centrale	100 Hz		
Fréquence du filtre des enceintes ambiophoniques gauche/droite	100 Hz		
Fréquence du filtre des enceintes ambiophoniques arrière gauche/droite ou en hauteur avant gauche/droite	100 Hz		
Mode caissons de graves	LFE		
Taille du caisson de graves	100 Hz		
Niveau gauche avant	0dB		
Niveau central	0dB		
Niveau avant à droite	0dB		
Niveau ambiophonique à droite	0dB		
Niveau ambiophonique arrière à droite/avant hauteur à droite	0dB		
Niveau ambiophonique arrière gauche/avant hauteur à gauche	0dB		
Niveau ambiophonique à gauche	0dB		
Niveau secondaire	0dB		

Tableau A4-paramètres de retard par défaut

Position des enceintes	Distances qui séparent vos enceintes de la position d'écoute	Vos paramètres de retard position 1	Vos paramètres de retard position 2
Avant gauche	10 pieds (3 mètres)		
Centrale	10 pieds (3 mètres)		
Avant droite	10 pieds (3 mètres)		
Ambiophonique droite	10 pieds (3 mètres)		
Ambiophonique gauche	10 pieds (3 mètres)		
Niveau ambiophonique arrière à droite/avant hauteur à droite	10 pieds (3 mètres)		
Niveau ambiophonique arrière gauche/avant hauteur à gauche	10 pieds (3 mètres)		
Caisson de graves	10 pieds (3 mètres)		
Retard de synchronisation labiale A/V (référez-vous au Menu paramètres des informations)	0 mS		

Tableau A5-Réglages des sources

	Cable/Sat (Câble/ Satellite)	Disc (Disque)	Serveur multimédia	Radio	Téléviseur	USB	Network (Réseau)	Game (Jeu)	AUX	iPod	DVR
Type de périphérique						USB				iPod/iPhone	
Modes ambiophoniques											
Entrée vidéo						Non applicable				Non applicable	
Entrée audio						USB				Non applicable	
Résolution de l'écran											
Adjust Lip Sync (Régler la synchronisation labiale) :											
Change Name (Changer le nom) :						Non applicable				Non applicable	
Zone 2 Audio						USB					
Volume Dolby											

Tableau A6-Paramètres des effets audio

	Par défaut	Cable/Sat (Câble/ Satellite)	Disc (Disque)	Serveur multimédia	Radio	Téléviseur	USB	Network (Réseau)	Game (Jeu)	AUX	iPod	DVR
Volume Dolby	Référez-vous à la source											
Tone Control (Commande de tonalité)	On (activé)											
Aigus	0dB											
Graves	0dB											
LFE Trim (Ajustement LFE)	0dB											

Tableau A7-Paramètres des modes vidéo

	Par défaut	Cable/ Sat (Câble/ Satellite)	Disc (Disque)	Serveur multimédia	Radio	Téléviseur	USB	Network (Réseau)	Game (Jeu)	AUX	iPod	DVR
Video Modes (Modes vidéo)	OFF (Désactivé)											
Luminosité*	50											
Contraste*	50											
Couleur*	50											
Netteté*	50											
Noise Reduction (Réduction des bruits)**	OFF (Désactivé)											
MPEG Noise Reduction (Réduction des bruits MPEG)**	OFF (Désactivé)											
Cross Color Suppressor (Suppresseur de couleurs croisées)**	OFF (Désactivé)											
Film Mode Detect (Détection mode film)**	OFF (Désactivé)											

* Remarque : Ces paramètres sont disponibles uniquement lorsque le Mode vidéo est réglé sur Personnaliser.

** Remarque : Ces paramètres s'affichent uniquement lorsque Advanced Video Settings (Réglages vidéo avancés) est sélectionné.

Tableau A8-Modes ambiophoniques

	Par défaut	Cable/Sat (Câble/ Satellite)	Disc (Disque)	Serveur multimédia	Radio	Téléviseur	USB	Network (Réseau)	Game (Jeu)	AUX	iPod	DVR
Auto Select (Sélection auto)	Logic 7 Film ou format numérique natif											
Ambiophonie virtuelle	Enceinte virtuelleHARMAN											
Stereo (Stéréo)	Stéréo 7 canaux											
Movie (Film)	Logic 7 film.											
Musique	Logic 7 Musique											
Game (Jeu)	Logic 7 Jeu											
Center Width (Largeur centrale)*	3											
Dimension (Dimension)*	0											
Panorama (Panoramique)*	OFF (Désactivé)											

* Remarque : Ces paramètres sont disponibles uniquement lorsque Dolby Pro Logic II ou le mode IIx Music a été sélectionné. Accédez à ces paramètres en sélectionnant l'option Modifier.

Tableau A9-Codes de télécommande

Entrée source	Type de périphérique (s'il est modifié)	Marque du produit et code
Cable/Sat (Câble/Satellite)		
Disc (Disque)		
DVR		
Serveur multimédia		
Téléviseur		
Game (Jeu)		
AUX		

Tableau A10-Paramètres du système

Fonction	Par défaut	Votre paramètres
Front-Panel Dimmer (Gradateur du panneau avant) :	À 100%	
HDMI Audio to TV (Audio HDMI vers téléviseur)	OFF (Désactivé)	
Commande HDMI	OFF (Désactivé)	
Audio Return Channel (Canal de retour audio)	OFF (Désactivé)	
CEC Power Control (Commande d'alimentation CEC)	OFF (Désactivé)	
TV Control (Commande du téléviseur)	OFF (Désactivé)	
Network Settings (paramètres réseaux)	Automatic (Automatique)	
Volume Units (unités du volume)	dB	
Volume Default (Niveau de volume par défaut)	OFF (Désactivé)	
Niveau du volume par défaut	-25dB	
Unit of Measure (Unité de mesure)	pied (AVR 3700/AVR 2700) : mètre (AVR 370/AVR 270)	
Language (Langue)	Français	
Étalonnage du volume Dolby	0dB	
RS232 Control (Commande RS232) :	OFF (Désactivé)	
Menu Transparency (Transparence du menu)	Moyen	
Volume/Status Messages (volume/messages sur l'état)	3 secondes	
Menus (Menus)	1 minute	
Setup and Slide-In Menus (Menus déroulants et de configuration)	5 minutes	
Screen Saver (économiseur d'écran)	10 minutes	
Version du logiciel	Vérifiez votre appareil	

Tableau A11-Paramètres de la Zone 2

Entrée source	Par défaut	Votre paramètres
État	OFF (Désactivé)	
Source	Cable/Sat (Câble/Satellite)	
Volume	-25dB	
Assigned AMP (AMP affecté)	Surround Back (Ambiophonie arrière)	

Tableau A12-Modes ambiophoniques

Mode ambiophonique	Description	Train de bits ou signal entrant
Dolby Digital	Fournit jusqu'à cinq canaux audio indépendants et un canal d'effets de basses fréquences (LFE).	<ul style="list-style-type: none"> • Dolby Digital 1/0/0 ou .1, 2/0/0 or .1, 3/0/0 ou .1, 2/1/0 ou .1, 2/2/0 ou .1, 3/2/0 ou .1 • Dolby Digital EX (reproduit en tant que 5.1) • Dolby Digital Plus décodé et transmis via une connexion coaxiale ou optique
Dolby Digital EX	Une expansion de Dolby Digital 5.1 qui ajoute un canal arrière ambiophonique qui pourrait être reproduit via une ou deux enceintes ambiophoniques arrière. Peut être sélectionné manuellement lorsqu'un flux non EX Dolby Digital est détecté.	<ul style="list-style-type: none"> • Dolby Digital EX • Dolby Digital 2/2/0 ou .1, 3/2/0 ou .1
Dolby Digital Plus	Version améliorée de Dolby Digital (mieux codée), Dolby Digital Plus peut prendre en charge d'autres canaux discrets et la diffusion audio depuis Internet, et cela en restituant un son de meilleure qualité. Le matériel source peut être transmis via une connexion HDMI, ou décodé au format Dolby Digital ou PCM, puis transmis via le connecteur coaxial ou audio numérique optique.	<ul style="list-style-type: none"> • Dolby Digital Plus via connexion HDMI (l'appareil source décode au format Dolby Digital lorsqu'une connexion coaxiale ou optique est utilisée)
Dolby TrueHD	Dolby TrueHD est une extension du son MLP Lossless™ le même format utilisé sur les disques DVD audio. Dolby TrueHD ajoute les fonctions détectées dans Dolby Digital, telles que les réglages du mode nocturne, tout en restituant un son sans perte audio qui reproduit fidèlement les enregistrements des studios d'enregistrement.	<ul style="list-style-type: none"> • Disque Blu-ray ou DVD HD codé avec Dolby TrueHD, transmis via HDMI
Dolby Digital Stereo	Fournit un mixage réducteur à deux canaux des supports Dolby Digital.	<ul style="list-style-type: none"> • Dolby Digital 1/0/0 ou .1, 2/0/0 or .1, 3/0/0 ou .1, 2/1/0 ou .1, 2/2/0 ou .1, 3/2/0 ou .1 • Dolby Digital EX
Dolby Pro Logic II Mode Group	Décodeur analogique qui dérive cinq canaux audio discrets principaux pleine gamme des sources matricielles codées en ambiance ou des sources analogiques à 2 canaux. Quatre variantes sont disponibles.	Voir ci-dessous
Dolby Pro Logic II Movie	Variante de Dolby Pro Logic II, optimisée pour les films et les émissions télévisées.	<ul style="list-style-type: none"> • Dolby Digital 2.0 ou 2.1 • Analogique (deux canaux) • Tuner • PCM (32kHz, 44.1kHz, 48kHz, 96kHz)
Dolby Pro Logic II Music	Variante de Dolby Pro Logic II, optimisée pour les sélections musicales. Permet le réglage des présentations de champ sonore en trois dimensions : <ul style="list-style-type: none"> • Center Width (Largeur centrale) : règle la largeur de l'acoustique vocale • Dimension (Dimension) : règle la profondeur de l'acoustique • Panorama (Panoramique) : règle l'effet ambiophonique enveloppant : 	<ul style="list-style-type: none"> • Dolby Digital 2.0 ou 2.1 • Analogique (deux canaux) • Tuner • PCM (32kHz, 44.1kHz, 48kHz, 96kHz)
Dolby Pro Logic	Variante de Dolby Pro Logic II, qui amplifie l'utilisation des canaux ambiophoniques et du caisson de graves pour une immersion totale dans un jeu vidéo.	<ul style="list-style-type: none"> • Dolby Digital 2.0 ou 2.1 • Analogique (deux canaux) • Tuner • PCM (32kHz, 44.1kHz, 48kHz, 96kHz)
Dolby Pro Logic II Game	Version originale de Dolby Pro Logic qui transmettait un signal mono contenant des informations inférieures à 7 kHz aux canaux ambiophoniques.	<ul style="list-style-type: none"> • Dolby Digital 2.0 ou 2.1 • Analogique (deux canaux) • Tuner • PCM (32kHz, 44.1kHz, 48kHz, 96kHz)
Dolby Pro Logic IIx Mode Group	Une expansion de Dolby Digital 5.1 qui ajoute un canal arrière ambiophonique qui pourrait être reproduit via une ou deux enceintes ambiophoniques arrière. Les modes Dolby Pro Logic IIx pourraient être sélectionnés non seulement avec des trains de bits Dolby Digital, mais, grâce au post-processeur de l'AVR, ils peuvent également être utilisés avec certains trains de bits DTS pour ajouter un canal ambiophonique arrière aux modes 5.1.	Voir ci-dessous

Tableau A12-Modes ambiophoniques-suite

Mode ambiophonique	Description	Train de bits ou signal entrant
Dolby Pro Logic IIx Music	Ce mode est semblable à Dolby Pro Logic II Movie, avec un canal ambiophonique arrière ajouté.	<ul style="list-style-type: none"> • Dolby Digital 2/0/0 ou .1, 2/2/0 ou .1, 3/2/0 ou .1, EX • Analogique (deux canaux) • Tuner • PCM (32kHz, 44.1kHz, 48kHz, 96kHz)
Dolby Pro Logic IIx Music	Ce mode est semblable à Dolby Pro Logic II Music, y compris la disponibilité de la largeur centrale, de la dimension et des réglages panoramiques. Dolby Pro Logic IIx Music ajoute un canal ambiophonique arrière.	<ul style="list-style-type: none"> • Dolby Digital 2/0/0 ou .1, 2/2/0 ou .1, 3/2/0 ou .1, EX • Analogique (deux canaux) • Tuner • PCM (32kHz, 44.1kHz, 48kHz, 96kHz)
Dolby Pro Logic IIx Game	Ce mode est semblable à Dolby Pro Logic II Game, avec l'avantage supplémentaire que représente un canal ambiophonique arrière.	<ul style="list-style-type: none"> • Dolby Digital 2/0/0 ou .1 • Analogique (deux canaux) • Tuner • PCM (32 kHz, 44,1 kHz ou 48 kHz)
Dolby Pro Logic IIz	Une expansion de Dolby Pro Logic II qui ajoute les canaux en hauteur avant, à gauche et à droite, lesquels sont reproduits via deux enceintes avant en hauteur, montées au-dessous et à l'extérieur des enceintes avant gauche et droite.	<ul style="list-style-type: none"> • Dolby Digital 2/0/0 ou .1, 2/2/0 ou .1, 3/2/0 ou .1, EX • Analogique (deux canaux) • Tuner • PCM (32kHz, 44.1kHz, 48kHz, 96kHz)
Enceinte virtuelleHARMAN	Simule un système à 5.1 canaux lorsque votre système dispose uniquement de deux enceintes et que vous souhaitez obtenir un champ sonore plus enveloppant.	<ul style="list-style-type: none"> • Dolby Digital • Analogique (deux canaux) • Tuner • PCM (32 kHz, 44,1 kHz ou 48 kHz)
DTS Digital	À l'aide d'une méthode de codage/décodage différente de Dolby Digital, DTS Digital fournit également jusqu'à cinq canaux principaux discrets, plus un canal LFE.	<ul style="list-style-type: none"> • DTS 1/0/0 ou .1, 2/0/0 ou .1, 3/0/0 ou .1, 3/1/0 ou .1, 2/2/0 ou .1, 3/2/0 ou .1 • DTS-ES Matrix (reproduit en tant que 5.1) • DTS-ES Discrete (reproduit en tant que 5.1)
DTS-HD	DTS-HD est un format audio haute définition qui complète la vidéo haute définition détectée sur les disques Blu-ray et DVD HD. Il est transmis à l'aide d'un cœur DTS doté d'extensions haute résolution. Même lorsque seul le son ambiophonique DTS 5.1 est souhaité (ou disponible, si le système multizone est utilisé), la plus grande capacité des disques haute résolution permet de restituer le son DTS à une cadence deux fois plus élevée que celle des disques DVD vidéo.	<ul style="list-style-type: none"> • Disques Blu-ray ou DVD HD codés avec les modes DTS-HD, transmis via une connexion HDMI
DTS-HD Master Audio	La technologie DTS-HD Master Audio permet de reproduire bit par bit les enregistrements des studios dans les canaux 7.1 pour des performances d'une très grande précision.	<ul style="list-style-type: none"> • Disques Blu-ray ou DVD HD codés avec la technologie DTS-HD Master Audio, transmis via une connexion HDMI
DTS-ES Matrix	L'ambiophonie DTS étendue ajoute un seul canal ambiophonique arrière au son ambiophonique numérique DTS 5.1. La version Matrix inclut les informations « matricées » du canal ambiophonique arrière dans les canaux ambiophoniques gauche et droit (côté) pour la compatibilité des systèmes avec les canaux 5.1.	<ul style="list-style-type: none"> • DTS-ES Matrix
DTS-ES Discrete	DTS-ES Discrete est un autre mode ambiophonique étendu qui ajoute un canal ambiophonique arrière, mais ces informations sont encodées discrètement sur le disque et ne sont pas dérivées des informations contenues dans les canaux ambiophoniques.	<ul style="list-style-type: none"> • DTS-ES Discrete
DTS Stereo	Effectue un mixage réducteur à deux canaux des supports DTS Digital ou une présentation ambiophonique encodée par matrice.	<ul style="list-style-type: none"> • DTS 1/0/0 ou .1, 2/0/0 ou .1, 3/0/0 ou .1, 3/1/0 ou .1, 2/2/0 ou .1, 3/2/0 ou .1 • DTS 96/24 • DTS-ES Matrix • DTS-ES Discrete

Tableau A12-Modes ambiophoniques-suite

Mode ambiophonique	Description	Train de bits ou signal entrant
DTS Neo : 6 Mode Groupe	Le traitement analogique DTS Neo : 6 est disponible avec les signaux DTS et DTS 96/24 et des signaux PCM ou analogiques à deux canaux pour créer une présentation à 3, 5 ou 6 canaux.	Voir ci-dessous
DTS Neo : 6 Cinéma	Selon le nombre d'enceintes de votre système, sélectionnez les modes de 3, 5 ou 6 canaux, améliorés pour les présentations vidéo ou les films.	<ul style="list-style-type: none"> • DTS 2/2/.0 ou .1, 3/2/.0 ou .1 • DTS 96/24 • Analogique (deux canaux) • PCM (32 kHz, 44,1 kHz ou 48 kHz)
DTS Neo : 6 Musique	Disponible uniquement en modes 5 et 6 canaux, crée une présentation ambiophonique adaptée pour les enregistrements de la musique.	<ul style="list-style-type: none"> • DTS 2/2/.0 ou .1, 3/2/.0 ou .1 • DTS 96/24 • Analogique (deux canaux) • PCM (32 kHz, 44,1 kHz ou 48 kHz)
Logic 7 Mode Groupe	TECHNOLOGIE développée par Harman, Logic 7 améliore les enregistrements à deux canaux et les enregistrements avec encodage matriciel en dérivant les informations des canaux arrière ambiophoniques. Cette technologie permet d'obtenir une plus grande stabilité acoustique et améliore l'étendue du champ sonore, même lorsqu'elle est utilisée avec un système à 5.1 canaux. La technologie Logic 7 fait appel au traitement 96 kHz et est compatible avec le mode 5.1 ou 7.1 canaux. Trois variantes sont disponibles.	Voir ci-dessous
Logic 7 Film	Particulièrement adapté aux sources à deux canaux contenant des signaux Dolby Surround ou un encodage matriciel, le mode Logic 7 augmente l'intelligibilité du canal central. L'AVR est programmé en usine sur ce mode pour les signaux à deux canaux.	<ul style="list-style-type: none"> • Analogique (deux canaux) • Tuner • PCM (32kHz, 44.1kHz, 48kHz, 96kHz)
Logic 7 Musique	Le mode Logic 7 Music convient aux enregistrements audio à deux canaux conventionnels.	<ul style="list-style-type: none"> • Analogique (deux canaux) • Tuner • PCM (32kHz, 44.1kHz, 48kHz, 96kHz)
Logic 7 Jeu	Utilisez le mode Logic 7 Game lorsque vous utilisez une console de jeux vidéo.	<ul style="list-style-type: none"> • Analogique (deux canaux) • Tuner • PCM (32kHz, 44.1kHz, 48kHz, 96kHz)
5-Channel Stereo	Ce mode est utile pour les fêtes, les informations des canaux gauche et droit sont restituées sur les enceintes avant et ambiophonique des deux côtés, alors que l'enceinte centrale reproduit les sons mono.	<ul style="list-style-type: none"> • Analogique (deux canaux) • Tuner • PCM (32kHz, 44.1kHz, 48kHz, 96kHz)
7-Channel Stereo	Étend la présentation stéréo à 5 canaux pour inclure les canaux ambiophoniques arrière.	<ul style="list-style-type: none"> • Analogique (deux canaux) • Tuner • PCM (32kHz, 44.1kHz, 48kHz, 96kHz)
2-Channel Stereo	Ce mode désactive tout traitement ambiophonique et reproduit un signal pur à deux canaux ou effectue un mixage réducteur du signal multicanal. Le signal est numérisé et les réglages de gestion des graves sont appliqués; ce mode peut donc être utilisé avec un caisson de graves.	<ul style="list-style-type: none"> • Analogique (à deux canaux; mixage réducteur DSP disponible pour le signal multicanal) • Tuner • PCM (32kHz, 44.1kHz, 48kHz, 96kHz)

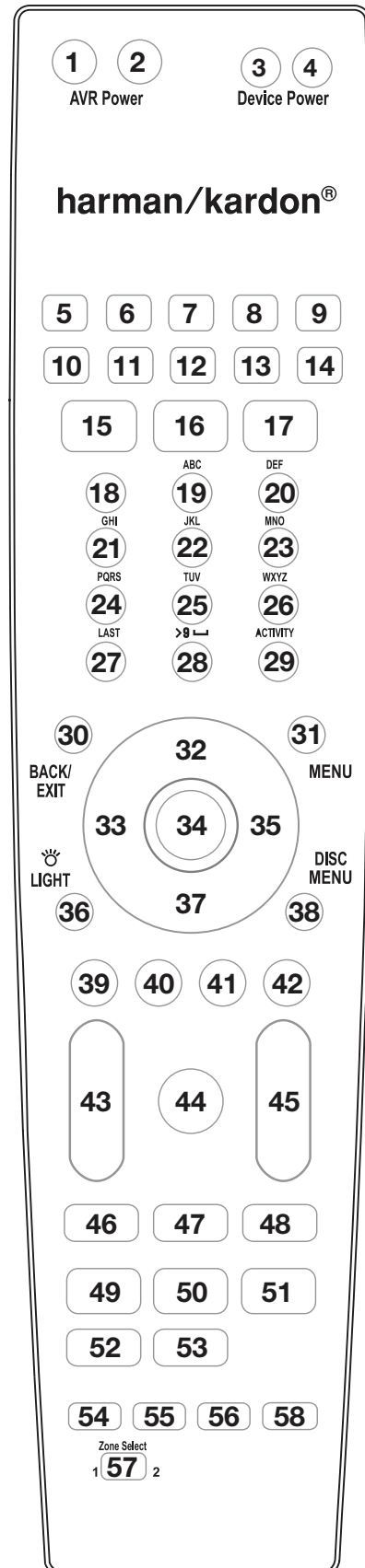

Référez-vous aux touches numériques lorsque vous utilisez la liste des fonctions du Tableau A13.

Référence de la liste des fonctions de la télécommande

Tableau A13-Liste des fonctions de la télécommande

N°	Nom du bouton	AVR	Radio		NETWORK/vTUNER	Blu-ray/DVD	Serveur multimédia DMC1000	Téléviseur	USB/iPod
			FM	AM					
01	Mise en marche de l'AVR	Mise en marche de l'AVR	Mise en marche de l'AVR	Mise en marche de l'AVR	Mise en marche de l'AVR	Mise en marche de l'AVR	Mise en marche de l'AVR	Mise en marche de l'AVR	Mise en marche de l'AVR
02	Mise hors tension de l'AVR	Mise hors tension de l'AVR	Mise hors tension de l'AVR	Mise hors tension de l'AVR	Mise hors tension de l'AVR	Mise hors tension de l'AVR	Mise hors tension de l'AVR	Mise hors tension de l'AVR	Mise hors tension de l'AVR
03	Mise en marche périphérique					Mise sous tension	On (activé)	Mise sous tension	
04	Mise hors tension du périphérique					Mise hors tension	OFF (Désactivé)	Mise hors tension	
05	Cable/Sat (Câble/Satellite)	Sélection de l'entrée	Sélection de l'entrée	Sélection de l'entrée	Sélection de l'entrée	Sélection de l'entrée	Sélection de l'entrée	Sélection de l'entrée	Sélection de l'entrée
06	Disc (Disque)	Sélection de l'entrée	Sélection de l'entrée	Sélection de l'entrée	Sélection de l'entrée	Sélection de l'entrée	Sélection de l'entrée	Sélection de l'entrée	Sélection de l'entrée
07	DVR	Sélection de l'entrée	Sélection de l'entrée	Sélection de l'entrée	Sélection de l'entrée	Sélection de l'entrée	Sélection de l'entrée	Sélection de l'entrée	Sélection de l'entrée
08	Radio	Radio	Radio	Radio	Radio	Radio	Radio	Radio	Radio
09	Téléviseur	Sélection de l'entrée	Sélection de l'entrée	Sélection de l'entrée	Sélection de l'entrée	Sélection de l'entrée	Sélection de l'entrée	Sélection de l'entrée	Sélection de l'entrée
10	USB	Sélection de l'entrée	Sélection de l'entrée	Sélection de l'entrée	Sélection de l'entrée	Sélection de l'entrée	Sélection de l'entrée	Sélection de l'entrée	Sélection de l'entrée
11	Game (Jeu)	Sélection de l'entrée	Sélection de l'entrée	Sélection de l'entrée	Sélection de l'entrée	Sélection de l'entrée	Sélection de l'entrée	Sélection de l'entrée	Sélection de l'entrée
12	Serveur multimédia	Sélection de l'entrée	Sélection de l'entrée	Sélection de l'entrée	Sélection de l'entrée	Sélection de l'entrée	Sélection de l'entrée	Sélection de l'entrée	Sélection de l'entrée
13	Network (Réseau)	Sélection de l'entrée	Sélection de l'entrée	Sélection de l'entrée	Sélection de l'entrée	Sélection de l'entrée	Sélection de l'entrée	Sélection de l'entrée	Sélection de l'entrée
14	AUX	Sélection de l'entrée	Sélection de l'entrée	Sélection de l'entrée	Sélection de l'entrée	Sélection de l'entrée	Sélection de l'entrée	Sélection de l'entrée	Sélection de l'entrée
15	Audio Effects (Effets audio)	Audio Effects (Effets audio)	Audio Effects (Effets audio)	Audio Effects (Effets audio)	Audio Effects (Effets audio)	Audio Effects (Effets audio)	Audio Effects (Effets audio)	Audio Effects (Effets audio)	Audio Effects (Effets audio)
16	Effets vidéo	Effets vidéo	Effets vidéo	Effets vidéo	Effets vidéo	Effets vidéo	Effets vidéo	Effets vidéo	Effets vidéo
17	Modes ambiophoniques	Modes ambiophoniques	Modes ambiophoniques	Modes ambiophoniques	Modes ambiophoniques	Modes ambiophoniques	Modes ambiophoniques	Modes ambiophoniques	Modes ambiophoniques
18	1	1	1	1	1	1	1	1	1
19	2	2	2	2	2	2	2	2	2
20	3	3	3	3	3	3	3	3	3
21	4	4	4	4	4	4	4	4	4
22	5	5	5	5	5	5	5	5	5
23	6	6	6	6	6	6	6	6	6
24	7	7	7	7	7	7	7	7	7
25	8	8	8	8	8	8	8	8	8
26	9	9	9	9	9	9	9	9	9
27	Dernier	Dernier	Dernier	Dernier	Dernier			Préc. Can	Dernier
28	0	0	0	0	0	0	0	0	0
29	Activité	Activité	Activité	Activité	Activité	Activité	Activité	Activité	Activité
30	Retour/Quitter	Retour/Quitter	Retour/Quitter	Retour/Quitter	Retour/Quitter	Effacer	Retour		Retour/Quitter
31	Menu	Menu	Menu	Menu	Menu	Menu	Menu	Menu	Menu
32	Haut	Haut	Syntonisation vers le haut	Syntonisation vers le haut	Haut	Haut	Haut	Haut	Haut
33	Gauche	Gauche	Préglage/vers le bas	Préglage/vers le bas	Gauche	Gauche	Gauche	Gauche	Gauche
34	OK	OK	OK	OK	OK	Validation/entrée	Validation/entrée	OK	OK
35	Droite	Droite	Préréglage/vers le haut	Préréglage/vers le haut	Droite	Droite	Droite	Droite	Droite
36*	Éclairage	Éclairage	Éclairage	Éclairage	Éclairage	Éclairage	Éclairage	Éclairage	Éclairage
37	Bas	Bas	Syntonisation vers le bas	Syntonisation vers le bas	Bas	Bas	Bas	Bas	Bas
38	Menu disque					Menu disque	Menu disque		
39	A (rouge)				Source A	Angle	Angle		
40	B (vert)				Source B	Sous-titres	Sous-titres		
41	C (jaune)				Source C	Audio	Audio		
42	D (bleu)				Source D	Zoom	Zoom		
43	Volume +	Volume +	Volume +	Volume +	Volume +	Volume +	Volume +	Volume +	Volume +
	Volume -	Volume -	Volume -	Volume -	Volume -	Volume -	Volume -	Volume -	Volume -
44	Coupure du son	Mise en sourdine de l'AVR	Mise en sourdine de l'AVR	Mise en sourdine de l'AVR	Mise en sourdine de l'AVR	Mise en sourdine de l'AVR	Mise en sourdine de l'AVR	Mise en sourdine de l'AVR	Mise en sourdine de l'AVR
45	Can/Page arrière	Can/préréglage vers le haut	PRESET Up	PRESET Up	Bas	Page arrière		CH+	Page arrière
	Can/Page suivante	Can/préréglage vers le bas	PRESET Down	PRESET Down	Can/Page suivante	Page suivante		CH-	Page suivante
46	Précédent				Préc. Étape	Préc. Étape	Précédent		Précédent
47	Pause				Pause	Pause	Pause		Pause
48	Suivant				Étape suivante	Étape suivante	Étape suivante		Suivant
49	Rembobiner ◀◀				Rembobiner ◀◀	Rembobiner ◀◀	Rembobiner ◀◀		Rembobiner ◀◀
50	Lecture ▶				Lecture ▶	Lecture ▶	Lecture ▶		Lecture ▶
51	FF ▶▶				FF ▶▶	FF ▶▶	FF ▶▶		FF ▶▶
52	Enregistrement						Enregistrement		
53	Arrêt				Arrêt	Arrêt	Arrêt		Arrêt
54	AVR	Sél et configuration AVR	Sél et configuration AVR	Sél et configuration AVR	Sél et configuration AVR	Sél et configuration AVR	Sél et configuration AVR	Sél et configuration AVR	Sél et configuration AVR
55	Paramètres des informations	Paramètres des informations	Paramètres des informations	Paramètres des informations	Paramètres des informations	Paramètres des informations	Paramètres des informations	Paramètres des informations	Paramètres des informations
56	Minuterie de veille	Minuterie de veille	Minuterie de veille	Minuterie de veille	Minuterie de veille	Minuterie de veille	Minuterie de veille	Minuterie de veille	Minuterie de veille
57	Sélection de la zone	Sélection de la zone	Sélection de la zone	Sélection de la zone	Sélection de la zone	Sélection de la zone	Sélection de la zone	Sélection de la zone	Sélection de la zone
58*	Programmation	Programmation	Programmation	Programmation	Programmation	Programmation	Programmation	Programmation	Programmation

* AVR 3700/AVR 370 uniquement.

Tableau A13-Liste des fonctions de la télécommande-suite

N°	Nom du bouton	Cable/Sat (Câble/Satellite)	Game (Jeu)	DVR			AUX	
				HDTV	PVD	TIVO	CD	VCR
01	Mise en marche de l'AVR	Mise en marche de l'AVR	Mise en marche de l'AVR	Mise en marche de l'AVR	Mise en marche de l'AVR	Mise en marche de l'AVR	Mise en marche de l'AVR	Mise en marche de l'AVR
02	Mise hors tension de l'AVR	Mise hors tension de l'AVR	Mise hors tension de l'AVR	Mise hors tension de l'AVR	Mise hors tension de l'AVR	Mise hors tension de l'AVR	Mise hors tension de l'AVR	Mise hors tension de l'AVR
03	Mise en marche périphérique	Mise sous tension	Lecture	Mise sous tension	Mise sous tension	Mise sous tension	Mise sous tension	Mise sous tension
04	Mise hors tension du périphérique	Mise hors tension	Arrêt	Mise hors tension	Mise hors tension	Mise hors tension	Mise hors tension	Mise hors tension
05	Cable/Sat (Câble/Satellite)	Sélection de l'entrée	Sélection de l'entrée	Sélection de l'entrée	Sélection de l'entrée	Sélection de l'entrée	Sélection de l'entrée	Sélection de l'entrée
06	Disc (Disque)	Sélection de l'entrée	Sélection de l'entrée	Sélection de l'entrée	Sélection de l'entrée	Sélection de l'entrée	Sélection de l'entrée	Sélection de l'entrée
07	DVR	Sélection de l'entrée	Sélection de l'entrée	Sélection de l'entrée	Sélection de l'entrée	Sélection de l'entrée	Sélection de l'entrée	Sélection de l'entrée
08	Radio	Radio	Radio	Radio	Radio	Radio	Radio	Radio
09	Téléviseur	Sélection de l'entrée	Sélection de l'entrée	Sélection de l'entrée	Sélection de l'entrée	Sélection de l'entrée	Sélection de l'entrée	Sélection de l'entrée
10	USB	Sélection de l'entrée	Sélection de l'entrée	Sélection de l'entrée	Sélection de l'entrée	Sélection de l'entrée	Sélection de l'entrée	Sélection de l'entrée
11	Game (Jeu)	Sélection de l'entrée	Sélection de l'entrée	Sélection de l'entrée	Sélection de l'entrée	Sélection de l'entrée	Sélection de l'entrée	Sélection de l'entrée
12	Serveur multimédia	Sélection de l'entrée	Sélection de l'entrée	Sélection de l'entrée	Sélection de l'entrée	Sélection de l'entrée	Sélection de l'entrée	Sélection de l'entrée
13	Network (Réseau)	Sélection de l'entrée	Sélection de l'entrée	Sélection de l'entrée	Sélection de l'entrée	Sélection de l'entrée	Sélection de l'entrée	Sélection de l'entrée
14	AUX	Sélection de l'entrée	Sélection de l'entrée	Sélection de l'entrée	Sélection de l'entrée	Sélection de l'entrée	Sélection de l'entrée	Sélection de l'entrée
15	Audio Effects (Effets audio)	Audio Effects (Effets audio)	Audio Effects (Effets audio)	Audio Effects (Effets audio)	Audio Effects (Effets audio)	Audio Effects (Effets audio)	Audio Effects (Effets audio)	Audio Effects (Effets audio)
16	Video Modes (Modes vidéo)	Video Modes (Modes vidéo)	Video Modes (Modes vidéo)	Video Modes (Modes vidéo)	Video Modes (Modes vidéo)	Video Modes (Modes vidéo)	Video Modes (Modes vidéo)	Video Modes (Modes vidéo)
17	Modes ambiophoniques	Modes ambiophoniques	Modes ambiophoniques	Modes ambiophoniques	Modes ambiophoniques	Modes ambiophoniques	Modes ambiophoniques	Modes ambiophoniques
18	1	1	1	1	1	1	1	1
19	2	2	2	2	2	2	2	2
20	3	3	3	3	3	3	3	3
21	4	4	4	4	4	4	4	4
22	5	5	5	5	5	5	5	5
23	6	6	6	6	6	6	6	6
24	7	7	7	7	7	7	7	7
25	8	8	8	8	8	8	8	8
26	9	9	9	9	9	9	9	9
27	Dernier	Préc. Can	Validation/entrée	Préc. Can	Relecture instantanée	Entrée/dernier		
28	0	0	0	0	0	0	0	0
29	Activité	Activité	Activité	Activité	Activité	Activité	Activité	Activité
30	Retour/Quitter	Éviter	Effacer	Quitter/Annuler	Quitter	Quitter		Annulation
31	Menu	Menu	Démarrage	Menu	Menu	Menu		Menu
32	Haut	Haut	Haut	Haut	Haut	Haut		Haut
33	Gauche	Gauche	Gauche	Gauche	Gauche	Gauche		Gauche
34	OK	OK	Sélection	Validation/entrée	Configuration	Sélection		Validation/entrée
35	Droite	Droite	Droite	Droite	Droite	Droite		Droite
36*	Éclairage	Éclairage	Éclairage	Éclairage	Éclairage	Éclairage	Éclairage	Éclairage
37	Bas	Bas	Bas	Bas	Bas	Bas		Bas
38	Menu disque	OSD	Menu DVD	OSD	AV	TiVo		OSD
39	A (rouge)	Guide	●	Légende	Marque	Fenêtre	Ouverture/fermeture	
40	B (vert)	PPV	■	Fav. Can	Répétition	TV en direct	Lecture aléatoire	
41	C (jaune)	Fav. Can	▲	MTS	Saut vers le haut	Ralenti	Répétition	
42	D (bleu)	Musique	X	Aspect	Saut vers le bas	Saut	Recherche intro	
43	Volume +	Volume +	Volume +	Volume +	Volume +	Volume +	Volume +	Volume +
	Volume -	Volume -	Volume -	Volume -	Volume -	Volume -	Volume -	Volume -
44	Coupage du son	Mise en sourdine de l'AVR	Mise en sourdine de l'AVR	Mise en sourdine de l'AVR	Mise en sourdine de l'AVR	Mise en sourdine de l'AVR	Mise en sourdine de l'AVR	Mise en sourdine de l'AVR
45	Can/Page arrière	CH+	Recherche vers le haut	CH+	Page arrière	CH+	(+10)	CH+
	Can/Page suivante	CH-	Recherche vers le bas	CH-	Page suivante	CH-	Saut de disque	CH-
46	Précédent		Avance au ralenti	Retour	Préc. Étape	Fonction « Thumbs Down » (Je n'aime pas)	SKIP DWN	Recherche vers le bas
47	Pause		Pause	Pause	Pause	Pause	Pause	Pause
48	Suivant		Ralenti vers le haut	Relecture	Étape suivante	Fonction « Thumbs Up » (J'aime)	SKIP UP	Recherche vers le haut
49	Rembobiner ◀◀		Préc.	Rembobiner ◀◀	Rembobiner ◀◀	Rembobiner ◀◀	Recherche R.	Rembobiner ◀◀
50	Lecture ▶		Lecture ▶	Lecture ▶	Lecture ▶	Lecture ▶	Lecture ▶	Lecture ▶
51	FF ▶▶		Suivant	FF ▶▶	FF ▶▶	FF ▶▶	Recherche F.	FF ▶▶
52	Enregistrement		Sous-titres	Enregistrement	Enregistrement	Enregistrement	Temps	Enregistrement
53	Arrêt		Arrêt	Arrêt	Arrêt	Arrêt	Arrêt	Arrêt
54	Configuration	Sél et configuration AVR	Sél et configuration AVR	Sél et configuration AVR	Sél et configuration AVR	Sél et configuration AVR	Sél et configuration AVR	Sél et configuration AVR
55	Paramètres des informations	Paramètres des informations	Paramètres des informations	Paramètres des informations	Paramètres des informations	Paramètres des informations	Paramètres des informations	Paramètres des informations
56	Minuterie de veille	Minuterie de veille	Minuterie de veille	Minuterie de veille	Minuterie de veille	Minuterie de veille	Minuterie de veille	Minuterie de veille
57	Sélection de la zone							
58*	Programmation	Programmation	Programmation	Programmation	Programmation	Programmation	Programmation	Programmation

* AVR 3700/AVR 370 uniquement.

Référez-vous aux tableaux A14 à A24 lors de la programmation des codes pour vos composants dans la télécommande.

Tableau A14-Codes des produits de la télécommande :

Téléviseur

Fabricant/marque du téléviseur	Code de configuration
ADMIRAL	192
ANAM	045 106 109 112 122
AOC	037 122 123 128
AUDIOVOX	012
BLAUPUNKT	084
BROKSONIC	205 206
CITIZEN	045 123 128 132
CONTEC	045
CRAIG	045 157 158 159
CROWN	045 132
CURTIS MATHES	123 128 132
DAEWOO	045 087 102 105 106 108 111 114 116 119 127 128 132
DAYTRON	128 132
DYNATECH	063
DYNEX	014
ELECTROHOME	115 132
EMERSON	045 123 128 132 139 157 158 159 162 205
FUJITSU	041 042
FUNAI	045
FUTURETECH	045
GE	029 087 121 123 128 133 145 159 163
GRUNDIG	193
HALL MARK	128
HARMAN KARDON	201
HITACHI	123 128 132 144 147
HYTEK	016
INKEL	120
JC PENNEY	115 123 128 132 145
JENSEN	019
JVC	079 087 134
KEC	045
KLH	006
KTV	045 123 132 162
LG/GOLDSTAR	002 013 101 110 122 128 132
LLOYTRON	172 173
LODGENET	069
LXI 077	145 148
MAGNAVOX	030 040 123 128 132 145 148
MARANTZ	115 123 148
MEMOREX	069 128
METZ	084
MGA	115 123 128
MITSUBISHI	077 115 123 128 160 167 168
MTC	175 176
NATIONAL	148 177 179 180 181 182
NEC	010 115 121 123 125
OLEVIA	007

Fabricant/marque du téléviseur	Code de configuration
OPTONICA	077
ORION	207 208 209 210 211
PANASONIC	087 148 169
PHILCO	045 115 123 128 132 148
PHILIPS	033 034 035 036 123 128 132 145 148
PIONEER	024 123 128
POLAROID	003 004 005 006 043
PORTLAND	128 132
PROSCAN	133
PROTON	008 059 122 128 132 165
QUASAR	032 087
RADIO SHACK	045 128 132 180 196 197
RCA	021 115 123 128 133 145 161 163
REALISTIC	045 167 196
RUNCO	044 046 152 153
SAMPO	059 123 128
SAMSUNG	020 022 124 128 132 145
SANYO	026 054
SCOTT	045 128 132
SEARS	128 132 145
SHARP	077 128 132
SIEMENS	084
SIGNATURE	069
SONY	028 031 117 130 136 194 212
SOUNDESIGN	045 128
SYLVANIA	025 123 128 145 148
SYMPHONIC	184
TANDY	077
TATUNG	063
TECHNICS	181
TECHWOOD	128
TEKNIKA	045 069 115 123 128 132
TELERENT	069
TERA	156
THOMSON	190 191
TIVO	051 052 et référez-vous au tableau A24
TMK	128
TOSHIBA	063 129 202
TOTEVISION	132
VIDEO CONCEPTS	160
VIDTECH	128
VIEWSONIC	011 038 039 047
VIZIO	001 002
WARDS	069 128 132 148
WESTINGHOUSE	017 018 023
YAMAHA	123 128
YORK	128
ZENITH	069 090

**Tableau A15-Codes des produits de la télécommande :
AUX-HDTV**

Fabricant/marque du téléviseur	Code de configuration
APEX	614 616
DISH NETWORK	612
LG	604
MAGNAVOX	607 608 609 610 611
MOTOROLA	605
RCA	601 612
SAMSUNG	603
TATUNG	618
TIVO	Référez-vous au Tableau A24
ZENITH	602 606 619

**Tableau A16-Codes des produits de la télécommande :
AUX-VCR**

Marque/fabricant du VCR	Code de configuration
AIWA	340
AKAI	348 408 409 426
AUDIO DYNAMICS	318 348
BROKSONIC	410 447
CANON	435 440
CAPEHART	394
CITIZEN	434
CRAIG	345 416
DAEWOO	317 394 404
DAYTRON	394
DBX	318 348
DYNATECH	340
EMERSON	313 340 342 410 412
FISHER	317
FUNAI	340
GE	376 395 424
HARMAN KARDON	302 303 318 349
HITACHI	340 348
JC PENNEY	318 345
JENSEN	348
JVC	318 348 411 432
KENWOOD	320 348
LG/GOLDSTAR	318 407
LLOYD	340
LXI	320 340
MAGNAVOX	340
MARANTZ	318
MEMOREX	317 320 340 352 353 354 376 442
MGA	349
mitsubishi	349 431

Marque/fabricant du VCR	Code de configuration
MULTITECH	340
NAD	439
NATIONAL	440
NEC	318 348
NORDMENDE	348
OPTIMUS	459
ORION	447
PANASONIC	425 450 467 472
PHILCO	340
PHILIPS	340 375
PORTLAND	394
PULSAR	376
QUASAR	301 425
RADIO SHACK	355 434 440 442 458 459
RCA	395 424 425 457 472
REALISTIC	317 320 340 345 459
SAMSUNG	345 351 395 405 409
SANSUI	348 416 447
SANYO	317 320
SCOTT	410 412
SEARS	317 320
SHARP	429 456
SONY	380 429
SOUNDESIGN	340
SYLVANIA	340
SYMPHONIC	340
TANDY	317 340
TEAC	340 348
TEKNIKA	340
THOMAS 340	
TIVO référez-vous au Tableau A24	
TMK	313
TOSHIBA	412 455
TOTEVISION	345
UNITECH	345
VECTOR RESEARCH	318
VIDEO CONCEPTS	318 340
VIDEOSONIC	345
WARDS	340 345 412
YAMAHA	318 340 348
ZENITH	340 350 376 383

Tableau A17 - Codes des produits de la télécommande : AUX-CD

Fabricant/marque du CD	Code de configuration
ADCOM	063 069
AIWA	072 111 118 156 170
AKAI	050 177 184
AUDIO TECHNICA	053
AUDIOACCESS	125
AUDIOFILE	211
BSR	044
CALIFORNIA AUDIO	109
CAPETRONIC	070
CARRERA	087
CARVER	136 140 141 143 144 145 185 186
CASIO	117 166
CLARINETTE	166
DENON	187 188 213
EMERSON	052 093 108
FISHER	055 095
FUNAI	126
GE	164
HAITAI	099 214
HARMAN KARDON	001 002 025 054 190
HITACHI	093
INKEL	216
JC PENNEY	098 147
JENSEN	153
JVC	176 195 196
KENWOOD	030 062 078 079 148 151 176 178 181
LG/GOLDSTAR	016 087
LOTTE	108
LUXMAN	077 102
LXI	164
MAGNAVOX	039 113
MARANTZ	058 084 191 192 193
MCINTOSH	194
MCS	080 098
MITSUMI	152
MODULAIRE	166
NAD	013 074 197 198
NAKAMICHI	199 200 201
NEC	069
NIKKO	053 055
ONKYO	037 038 045 046 171 175 202 203
OPTIMUS	065 089 091 092 099 104 212
PANASONIC	075 109 119 158 183 204
PHILIPS	039 138 149 209
PIONEER	071 094 100 112 123 131 161 162 215
PROTON	210

Fabricant/marque du CD	Code de configuration
RADIO SHACK	126 166 213
RCA	024 081 093 150
REALISTIC	058 093 095 104 105 108 164 166
SANSUI	047 081 134 157 172
SANYO	033 082 095
SCOTT	108
SHARP	058 105 114 151 159 167 180 181
SHERWOOD	003 041 058 105 133
SONY	103 115 116 118 132 139 163 205 206 207 208 212 217
SOUNDSTREAM	124
SYMPHONIC	059 110
TAEKWANG	177
TEAC	011 058 085 086 106 107 110 121 137 146 154
THETA DIGITAL	039
TOSHIBA	013 074 097 151 155 173
VECTOR RESEARCH	087
VICTOR	120 130
WARDS	095
YAMAHA	019 031 053 061 135 169
YORK	166

Tableau A18 - Codes des produits de la télécommande : DVD

Fabricant/marque de DVD	Code de configuration
APEX DIGITAL	061
DENON	019 020 051
GE	003 004
HARMAN KARDON	001 002 032
JVC	006
LG/GOLDSTAR	005 010 055 064 066
MAGNAVOX	056
MARANTZ	059
MITSUBISHI	023
NAD	062
ONKYO	009 048
PANASONIC	008 024 030 044
PHILIPS	016 056
PIONEER	018 027 041 065
PROCEED	060
PROSCAN	003 004
RCA	003 004
SAMSUNG	017 053 054
SHARP	028
SONY	011 012 015 043 045
THOMSON	003 004
TOSHIBA	009 058 067
YAMAHA	030 063
ZENITH	005 055 064

Tableau A19-Codes des produits de la télécommande : SAT

Fabricant/marque de syntoniseur par satellite	Code de configuration
BIRDVIEW	425
CHANNEL MASTER	320 321 325 361
CHAPARRAL	315 316 451
CITOH	360
DIRECTV	309 310 314
DISH NETWORK	364
DRAKE	313 317 318 413 481
DX ANTENNA	331 352 379 483
ECHOSTAR	364 395 397 452 453 463 477 478 484 485
ELECTRO HOME	392
FUJITSU	324 329 334
GENERAL INSTRUMENT	303 311 323 365 403 454 468 474
HITACHI	304 455
HOUSTON TRACKER	463
HUGHES	305 306 437 489
JANIEL	366
JERROLD	454 468 484
LEGEND	453
MACOM	317 365 369 370 371
MAGNAVOX	461 473
MEMOREX	453
MITSUBISHI	307
MOTOROLA	312 319
NEXTWAVE	423
NORSAT	373
OPTIMUS	466
PACE	328 487
PANASONIC	353 366 457 469
PANSAT	420
PERSONAL CABLE	418
PHILIPS	375
PICO	407
PRESIDENT	381 404
RCA	301 358 439 458 465 490
REALISTIC	349 480
SAMSUNG	322 326 442
SATELLITE SERVICE CO	335 388
SCIENTIFIC ATLANTA	339 356
SONY	362 405
STAR CHOICE DBS	459
STARCAST	347
SUPER GUIDE	327 423
TELECOM	330 333 390 391 393 409
TOSHIBA	302 426 460 461 462 470
UNIDEN	323 332 348 349 350 351 354 355 381 383 389 403 466 479 480
ZENITH	359 384 385 387 394 419 488

Tableau A20-Codes des produits de la télécommande : Game (Jeu)

Fabricant/marque JEUX	Code de configuration
Microsoft (XBOX, XBOX 360)	001 003
NYKO (PS3)	005
SONY (PS2, PS3)	002 004

Tableau A21-Codes des produits de la télécommande : Syntoniseur par câble

Fabricant/marque de syntoniseur par câble	Code de configuration
ABC	001 011
ALLEGRO	111
AMERICAST	212
ARCHER	112
BELCOR	113
CABLE STAR	033 113
CITIZEN	111
COMCAST	007
DIGI LINK	114
EAGLE	186
EASTERN	066 070
EMERSON	112
GENERAL INSTRUMENT	001 011 017 096 097 210
GC ELECTRONICS	113
GEMINI	032 060
HAMLIN	056 099 100 101 117 175 208
HITACHI	001 188
JASCO	111
JERROLD	001 002 011 017 073 096 097 162 188 210
LINSAY	118
MACOM	191
MAGNAVOX	017 019 068
MOVIE TIME	035 039
NSC	035 190
OAK	197 220
PACE	179
PANASONIC	053 176 177 189 214
PANTHER	114
PHILIPS	013 019 020 085 090
PIONEER	001 041 119 171 209 215 216
RADIO SHACK	111 112 213
RCA	053 214
RECOTON	116
REGAL	056 099 100 101 208
REMBRANT	032
SAMSUNG	003 072 186
SCIENTIFIC ATLANTA	183 203 221 222

Tableau A21 - Codes des produits de la télécommande : Câble-suite

Fabricant/marque de syntoniseur par câble	Code de configuration
SEAM	121
SIGNATURE	001 188
SPRUCER	053 081 177 189
STARCOM	002 011 163
STARGATE	120
TANDY	024
TELECAPATION	028
TEXSCAN	036
TFC	122
TIVO	029 030 et référez-vous au tableau A24
TOCOM	170 205
UNITED CABLE	011
UNIVERSAL	033 034 039 042 113
VIDEOWAY	124 211
VIEWSTAR	019 025 053 086 089 190
ZENITH	065 125 211 219

Tableau A24-Codes des produits de la télécommande : AUX-TiVo

Fabricant/marque	Code de configuration
COMCAST TIVO	808
COX TIVO	808
DIRECTV TIVO	806
HUMAX TIVO	803
Nero LiquidTV TIVO	805
PIONEER TIVO	801
TIVO HD XL DVR	807
TIVO HD DVR	804
TIVO SERIES2™ DT DVR	802
TOSHIBA TIVO	803

Tableau A22-Codes des produits de la télécommande : Serveur multimédia

Fabricant/marque	Code de configuration
APPLE	008 009
BEYOND	003
ESCIENT (FIREBALL)	004 005 006 007
HARMAN KARDON	001 002
LOGITECH	012
MICROSOFT	003
NAIM	011
REQUEST	010
SONOS	013

Tableau A23-Codes des produits de la télécommande : Câble AUX/Enregistreur SAT (PVR)

Fabricant/marque	Code de configuration
DAEWOO	701 704
EHOSTAR	714 715 716
EXPRESSVU	714
HUGHES	717 727
HYUNDAI	718
PANASONIC	710 723
PHILIPS	711 717 724 727
PROSCAN	719
RCA	719 727
REPLAYTV	708 710 712 725 726
SONICBLUE	710 712
SONY	707 713 720 721 722 723 724

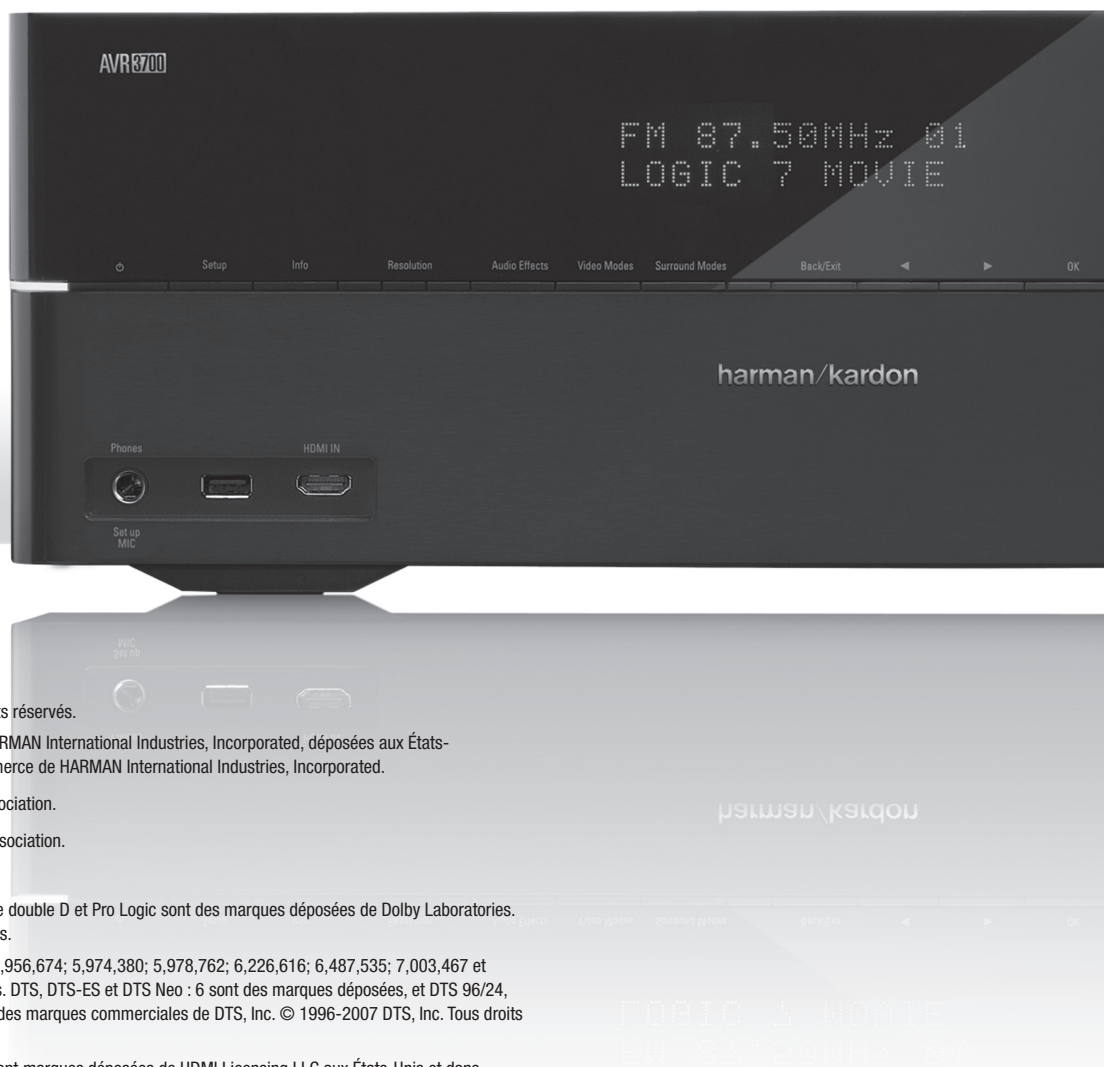

HARMAN

HARMAN Consumer, Inc.
8500 Balboa Boulevard, Northridge, CA 91329 États-Unis

© 2012 HARMAN International Industries, Incorporated. Tous droits réservés.

Harman Kardon et Logic 7 sont des marques de commerce de HARMAN International Industries, Incorporated, déposées aux États-Unis et/ou dans d'autres pays. EzSet/EQ est une marque de commerce de HARMAN International Industries, Incorporated.

Blu-ray Disc est une marque de commerce de la Blu-ray Disc Association.

CEA représente une marque déposée de Consumer Electronics Association.

DLNA est une marque déposée de Digital Living Network Alliance.

Fabriqué sous la licence des Dolby Laboratories. Dolby, le symbole double D et Pro Logic sont des marques déposées de Dolby Laboratories. MLP Lossless est une marque de commerce de Dolby Laboratories.

Fabrication sous la licence et le brevet américain N° 5,451,942; 5,956,674; 5,974,380; 5,978,762; 6,226,616; 6,487,535; 7,003,467 et d'autres brevets américains et internationaux délivrés ou en cours. DTS, DTS-ES et DTS Neo : 6 sont des marques déposées, et DTS 96/24, DTS-HD, DTS-HD High Resolution Audio et DTS-HD Master Audio des marques commerciales de DTS, Inc. © 1996-2007 DTS, Inc. Tous droits réservés.

HDMI, le logo HDMI logo et High-Definition Multimedia Interface sont marques déposées de HDMI Licensing LLC aux États-Unis et dans d'autres pays.

Intel est une marque déposée de Intel Corporation.

Apple, iPhone, iPod, iPod touch, iTunes et Macintosh sont des marques de commerce de Apple Inc., enregistrées aux États-Unis et d'autres pays.

TiVo est une marque déposée de TiVo Inc. Series2 est une marque de commerce de TiVo, Inc.

Windows Media est une marque déposée de Microsoft Corporation aux États-Unis et dans d'autres pays.

Les fonctions, les spécifications et l'apparence sont sujettes à modification sans avis préalable.

N° de la pièce HKP4053 Rev. A

harman/kardon
by HARMAN

www.harmankardon.com