

# AVR 158

Amplificateur Audio/vidéo

Guide D'utilisation

FRANÇAIS



**harman/kardon**  
by HARMAN

INTRODUCTION	3	CONFIGURATION DE LA TÉLÉCOMMANDE	15
ACCESSOIRES FOURNIS	3	INSÉRER LES PILES DANS LA TÉLÉCOMMANDE.	15
INSTRUCTIONS DE SECURITE IMPORTANTES	3	PROGRAMMER LA TÉLÉCOMMANDE POUR	
INSTALLATION DE L'AVR	3	CONTRÔLER LES APPAREILS SOURCE ET LE TÉLÉVISEUR	16
COMMANDES DU PANNEAU AVANT	4	CONFIGURATION DE L'AVR	16
CONNECTEURS DU PANNEAU ARRIÈRE	6	MISE EN MARCHÉ DE L'AVR	16
FONCTIONS DE LA TÉLÉCOMMANDE	8	UTILISER LE SYSTÈME DE MENUS	
INTRODUCTION AU CINÉMA MAISON	10	D'AFFICHAGE À L'ÉCRAN (OSD)	16
SYSTÈME DE CINÉMA MAISON TYPIQUE	10	CONFIGURER L'AVR POUR VOS ENCEINTES	17
AUDIO MULTICANAL	10	ATTRIBUTION DES CONNECTEURS AUDIO NUMÉRIQUE	18
MODES SURROUND	10	D'AUTRES ÉLÉMENTS D'ENTRÉE	
POSITIONNER VOS ENCEINTES	10	DU MENU CONFIGURATION	19
PLACER LES ENCEINTES GAUCHE, CENTRALE ET DROITE	10	UTILISATION DE VOTRE AVR	19
PLACER LES ENCEINTES SURROUND	10	CONTRÔLE DU VOLUME	19
PLACER LE SUBWOOFER	10	COUPURE DU SON	19
TYPES DE CONNEXIONS DE SYSTÈME CINÉMA MAISON	11	ÉCOUTE PAR LE CASQUE	19
CONNEXIONS DES ENCEINTES	11	SÉLECTION D'UNE SOURCE	19
CONNEXIONS DU SUBWOOFER	11	CONSEILS DE DÉPANNAGE CONCERNANT LA VIDÉO	19
CONNEXION DES APPAREILS SOURCE	11	ÉCOUTE DE LA RADIO FM ET AM	20
CONNEXIONS VIDÉO	12	SÉLECTION D'UN MODE SURROUND	20
CONNEXIONS RADIO	12	FONCTIONS AVANCÉES	20
PORT USB	12	TRAITEMENT AUDIO ET SON SURROUND	20
ETABLISSEMENT DE CONNEXIONS	13	CONFIGURATION DU SYSTÈME	22
RACCORDER VOS ENCEINTES	13	PROGRAMMATION AVANCÉE DE LA TÉLÉCOMMANDE	22
BRANCHER VOTRE CAISSON DE BASSES	13	ENREGISTREMENT	22
BRANCHER VOTRE TV OU LECTEUR VIDÉO	13	MINUTEUR DE VEILLE AUTOMATIQUE	23
CONNEXION DES APPAREILS SOURCE	13	RÉINITIALISATION DE LA TÉLÉCOMMANDE	23
BRANCHER LES ANTENNES RADIO	15	RÉINITIALISATION DU PROCESSEUR	23
CONNEXION DE LA SORTIE DE DÉCLENCHEMENT 12V	15	MÉMOIRE	23
BRANCHEMENT SUR LE SECTEUR CA	15	GUIDE DE DÉPANNAGE	24
		FICHE TECHNIQUE	25
		ANNEXE	26

## Introduction

### Nous vous remercions d'avoir choisi ce produit Harman Kardon !

Depuis plus de cinquante ans, la mission Harman Kardon était de partager une passion pour la musique et le divertissement, en utilisant une technologie de pointe pour obtenir des performances haut de gamme. Sidney Harman et Bernard Kardon a inventé le récepteur, un composant unique conçu pour simplifier divertissement à la maison sans dégrader les performances. Au fil des ans, les produits Harman Kardon sont devenus plus faciles à utiliser tout en offrant plus de fonctionnalités et une meilleure qualité audio plus que jamais.

L'AVR 158, système audio vidéo (AVR en anglais) numérique 5.1, poursuit cette tradition en proposant des capacités de traitement audio et vidéo ultra perfectionnées, ainsi qu'un vaste choix d'options d'écoute et de visionnage.

Pour bénéficier au maximum de votre nouveau AVR, lisez ce guide et utilisez-le comme référence lorsque vous serez plus familier avec ses caractéristiques et leur utilisation.

Si vous avez des questions sur ce produit, son installation ou son utilisation, contactez votre revendeur ou installateur Harman Kardon, ou visitez notre site Web à l'adresse [www.harmankardon.com](http://www.harmankardon.com).

## Accessoires fournis

Les accessoires suivants sont fournis avec votre AVR. Si l'un de ces éléments est manquant, contactez votre revendeur Harman Kardon, ou le service client Harman Kardon à l'adresse [www.harmankardon.com](http://www.harmankardon.com).

- Télécommande
- Antenne cadre AM
- Antenne filaire FM
- Trois piles AAA
- Cordon d'alimentation secteur

## INSTRUCTIONS DE SECURITE IMPORTANTES

### Vérifiez la tension secteur avant toute utilisation

L'AVR 158 est conçu pour une alimentation secteur de 220-240 volts. Le branchement à une tension secteur autre que celle pour laquelle votre AVR est destiné peut créer une situation dangereuse et un risque d'incendie, et peut endommager l'appareil. Si vous avez des questions sur la tension exigée pour votre modèle spécifique ou sur la tension secteur dans votre région, contactez votre revendeur avant de brancher l'appareil dans une prise murale.

### N'utilisez pas de rallonges

Pour éviter les situations dangereuses, utilisez uniquement le cordon d'alimentation fourni avec votre appareil. Nous ne recommandons pas utiliser de rallonges avec ce produit. Comme avec tous les appareils électriques, ne faites pas passer le cordon d'alimentation sous des carpettes ou des tapis, ou placer dessus des objets lourds. Un câble électrique endommagé doit être immédiatement remplacé par un centre de service autorisé avec un câble conforme aux spécifications usine.

### Manipulez le cordon d'alimentation secteur avec soin

Lorsque vous débranchez le cordon d'alimentation de la prise secteur, tirez toujours sur la fiche, ne tirez jamais le cordon. Si vous n'avez pas l'intention d'utiliser votre AVR pendant une longue période, débranchez la fiche de la prise secteur.

### N'ouvrez pas le boîtier

Il n'y a aucune pièce réparable par l'utilisateur à l'intérieur de ce produit. L'ouverture du boîtier peut présenter un danger d'électrocution, et toute altération du produit annule la garantie. Si de l'eau ou tout autre objet métallique, tel qu'un fil ou un trombone, tombe accidentellement à l'intérieur de l'appareil, débranchez immédiatement ce dernier de la source d'alimentation secteur, et consultez un centre de service agréé.

## Installation de l'AVR

- Installez l'AVR sur une surface plate et uniforme. Assurez-vous préalablement que le support d'installation peut supporter le poids de l'unité.
- Maintenez suffisamment d'espace autour de l'AVR afin de permettre sa ventilation. Lorsque vous souhaitez installer l'AVR dans une armoire ou tout autre endroit confiné, assurez-vous que celui-ci est suffisamment aéré. Dans certaines conditions, un ventilateur peut s'avérer nécessaire.
- N'obstruez pas les orifices de ventilation situés sur le panneau supérieur de l'unité, ne posez aucun objet contre ces derniers.
- N'installez pas l'unité sur un tissu.
- N'installez pas l'AVR dans un endroit humide, dans un endroit extrêmement chaud ou froid, près d'un radiateur ou d'une source de chaleur, ou en plein soleil.

### Commandes du panneau avant

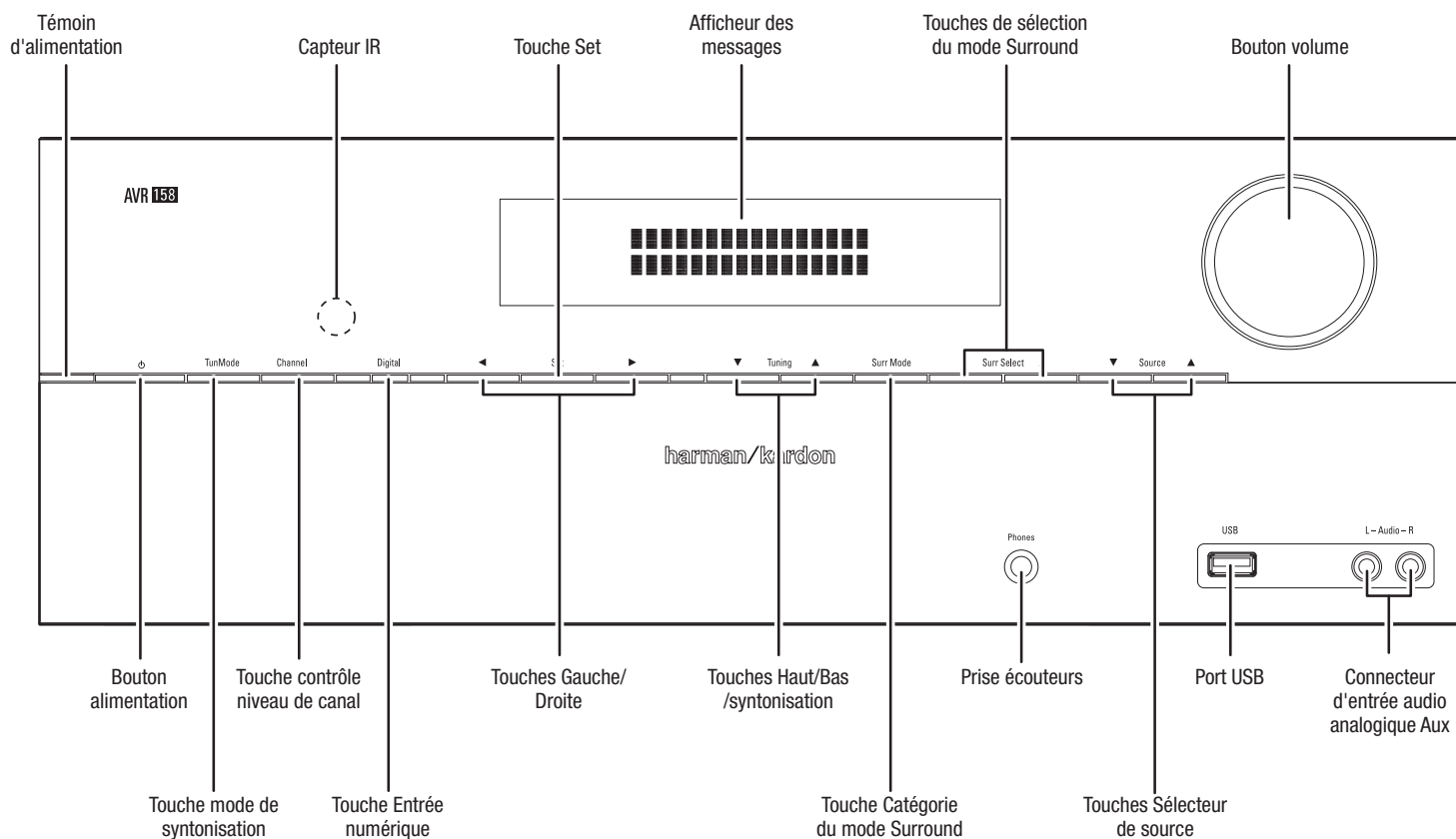

## Commandes du panneau avant, suite

**Témoin d'alimentation** : Ce témoin dispose de trois états possibles :

- Eteint : Indique que l'AVR est débranché ou l'interrupteur principal du panneau arrière est sur arrêt.
- S'allume en orange : Indique que l'AVR est en mode veille.
- S'allume en blanc : Indique que l'AVR est allumé.

**REMARQUE IMPORTANTE** : Si jamais le message PROTECT apparaît sur l'écran des messages de l'AVR du panneau avant, éteignez l'AVR et débranchez-le de la prise secteur. Vérifiez si les fils des enceintes se touchent (les conducteurs "+" et "-" se touchent ou les deux touchent le même morceau de métal). Si les fils ne se touchent pas, ramenez l'appareil à un centre de service agréé Harman Kardon pour inspection et réparation avant réutilisation.

**Capteur IR** : Ce capteur reçoit des commandes infrarouges (IR) de la télécommande. Il est important de veiller à ce que le capteur n'est pas obstrué. Set button: Press this button to select the currently highlighted menu item.

**Touche Set** : Appuyez sur cette touche pour sélectionner l'élément de menu en surbrillance.

**Affichage de messages** : Différents messages apparaissent sur cet écran à deux lignes en réponse à des commandes et des changements dans le signal entrant. En fonctionnement normal, le nom de la source courante apparaît sur la ligne supérieure, alors que le mode surround est affiché sur la ligne inférieure. Lorsque le système d'affichage de menus à l'écran (OSD) est en cours d'utilisation, les réglages de menu en cours apparaissent.

**Touches de sélection du mode Surround** : Après avoir sélectionné une catégorie de mode surround, appuyez sur ces touches pour sélectionner un mode spécifique au sein de la catégorie, de manière à modifier le mode Dolby® Pro Logic® II Movie en mode logic 7® Movie par exemple. La disponibilité du mode Surround dépend de la nature du signal de la source d'entrée, par ex. numérique vers analogique, et le nombre de canaux encodés dans le signal.

**Bouton volume** : Tournez ce bouton pour augmenter ou diminuer le volume.

**Bouton alimentation** : Appuyez sur ce bouton pour allumer l'AVR ou le mettre en mode veille.

**Touche mode de syntonisation** : Ce bouton permet de basculer entre le mode de recherche manuelle (un pas de fréquence à la fois) et automatique (recherche les fréquences d'un signal de puissance acceptable). Il permet aussi de basculer entre les modes stéréo et mono quand une station FM est syntonisée.

**Touche contrôle niveau de canal** : Appuyez sur cette touche pour activer la fonction réglage niveau de canal. Après avoir appuyé sur cette touche, utilisez les touches Haut/Bas pour sélectionner le canal régler et utilisez les touches Gauche/Droite pour régler le niveau du canal.

**Touche Entrée numérique** : Appuyez sur cette touche pour changer l'entrée audio de la source courante. Utilisez les touches Gauche/Droite pour faire défiler les entrées disponibles. Bien que vous puissiez attribuer toute entrée audio numérique à toute source, les entrées audio analogiques sont dédiées en permanence aux sources analogiques.

**Touches Gauche/Droite** : Utilisez ces touches pour naviguer dans les menus de l'AVR.

**Touches Haut/Bas /syntonisation** : Utilisez ces touches pour naviguer dans les menus de l'AVR. Lorsque la radio est la source active, utilisez ces touches pour syntoniser les stations en fonction du réglage de la touche mode de syntonisation (voir ci-dessus).

**Touche Catégorie du mode Surround** : Appuyez sur cette touche pour sélectionner une catégorie de son surround. Chaque pression change la catégorie du mode surround : Sélection automatique, Virtuel, Stéréo, Film, Musique et Jeux Vidéo. Pour changer le mode spécifique de son surround dans une catégorie, utilisez les touches de sélection du mode surround. Pour plus d'informations sur les modes surround, reportez-vous à "*Traitement audio et son surround*" à la page 20.

**Prise écouteurs** : Branchez une prise écouteurs stéréo ¼ pouces sur cette prise pour pouvoir écouter sans déranger les autres.

**Touches Sélecteur de source** : Appuyez sur ces touches pour sélectionner la source active.

**Port USB** : Ce port sert aux mises à jour du logiciel qui peuvent être offerts dans le futur. Ne connectez aucun dispositif de stockage, périphérique ou PC ici, sauf instruction contraire dans le cadre d'une procédure de mise à niveau.

**Connecteur d'entrée audio analogique Aux** : Permet de connecter un composant source auxiliaire qui ne sera utilisé que temporairement, tel que caméscope, lecteur audio portable ou console de jeu.

### Connecteurs du panneau arrière

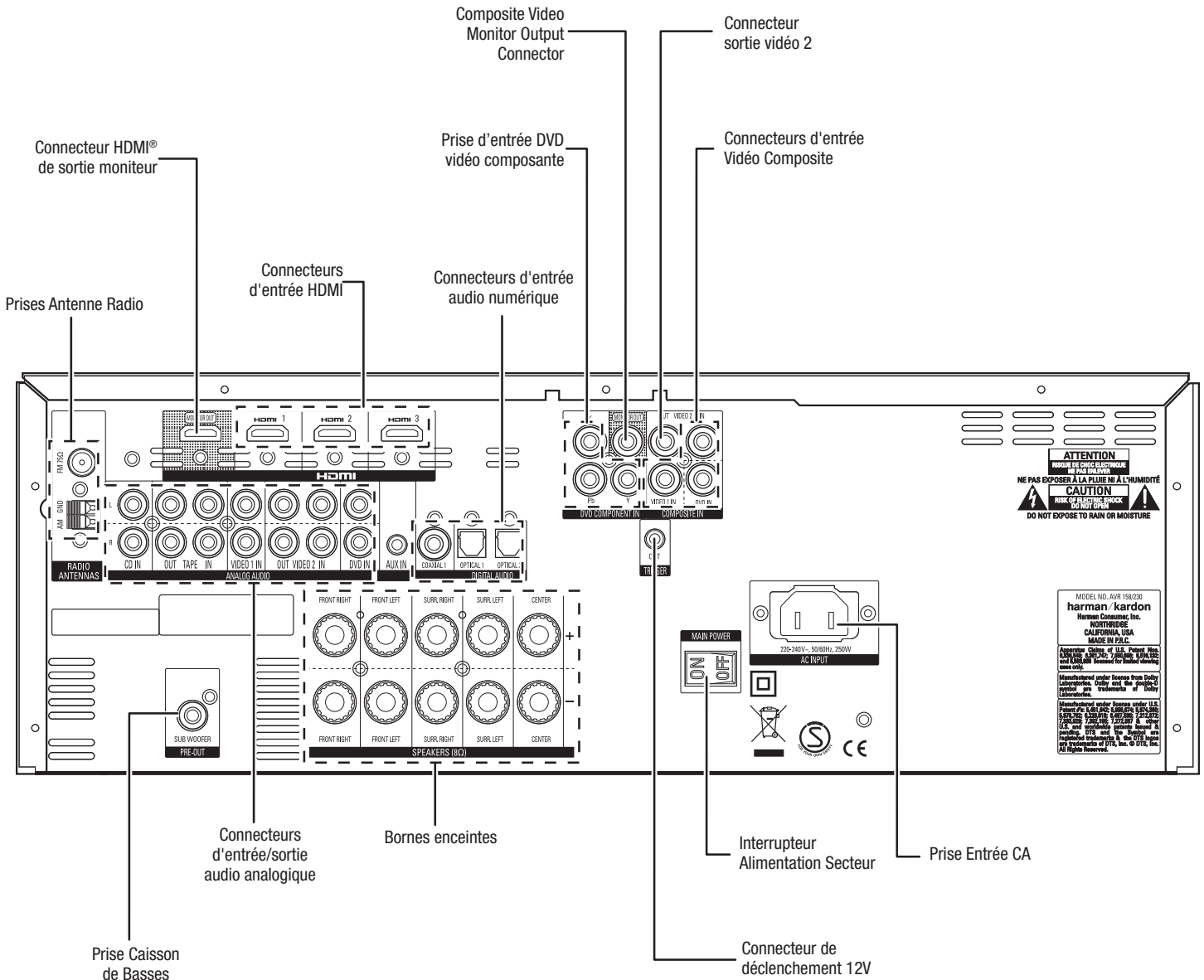

## Connecteurs du panneau arrière, suite

**Connecteurs d'antenne Radio :** Branchez les antennes AM et FM dans leurs connecteurs respectifs pour la réception radio.

**Connecteur HDMI de sortie moniteur :** Si votre téléviseur est doté d'un connecteur HDMI et que vous avez des appareils sources HDMI ou composante vidéo, utilisez un câble HDMI (non fourni) pour les connecter au connecteur HDMI de sortie moniteur de l'AVR.

### Remarques sur l'utilisation du connecteur HDMI de sortie moniteur :

- Lorsque vous connectez un écran DVI (vidéo numérique interactive) au connecteur HDMI de sortie moniteur, utilisez un adaptateur HDMI-DVI et faites une connexion audio séparée.
- Assurez-vous que l'écran HDMI est compatible HDCP. Si ce n'est pas le cas, ne le connectez pas via HDMI, utilisez plutôt une connexion vidéo analogique et faites une connexion audio séparée.

**Connecteurs d'entrée HDMI :** La connexion HDMI (High-Definition Multimedia Interface® [Interface Multimédia Haute Définition]) permet la transmission de signaux numériques audio et vidéo entre les appareils. Si vos appareils source sont dotés de connecteurs HDMI, en utilisant ces derniers, vous obtiendrez les meilleures performances de qualité vidéo et audio. Etant donné qu'un câble HDMI transmet des signaux vidéo et audio numériques en même temps, vous n'avez pas à faire des connexions audio supplémentaires pour les appareils que vous connectez via des connexions HDMI. Pour plus d'informations, reportez-vous à "*Connexion de vos appareils Source*" à la page 13.

**Connecteur de sortie moniteur Vidéo composite :** Si votre téléviseur ou écran vidéo ne dispose pas d'un connecteur HDMI, ou si votre téléviseur dispose d'un connecteur HDMI mais vous connectez certaines sources avec seulement des connecteurs vidéo composite, utilisez un câble vidéo composite (non inclus) pour connecter le connecteur de sortie moniteur Vidéo composite de l'AVR au connecteur d'entrée vidéo composite de votre téléviseur.

**Connecteur d'entrée vidéo composante DVD :** Si votre lecteur Blu-ray Disc™ ou lecteur DVD ne dispose pas de connecteur HDMI mais d'un connecteur vidéo composante, l'utilisation du connecteur vidéo composante offre des performances vidéo de qualité supérieure. Vous aurez aussi besoin d'établir une connexion audio du lecteur vers l'AVR.

**Connecteurs d'entrée audio numérique :** Si vos appareils source non HDMI disposent de sorties numériques, connectez-les aux connecteurs audio numérique de l'AVR. **REMARQUE :** Ne faites qu'un seul type de connexion numérique (HDMI, optique ou coaxiale) de chaque appareil. Pour plus d'informations, reportez-vous à "*Connexion de vos appareils Source*" à la page 13.

**Connecteur de sortie Vidéo 2 :** Raccordez le connecteur d'entrée d'un enregistreur vidéo analogique vidéo au Connecteur de sortie Vidéo 2 de l'AVR. Vous pouvez enregistrer n'importe quel signal d'entrée vidéo composite. **REMARQUE :** pour enregistrer l'audio et la vidéo de l'appareil source, raccordez le Connecteur de sortie Vidéo 2 de l'AVR aux entrées audio de l'enregistreur vidéo analogique.

**Connecteurs d'entrée Vidéo composite :** Utilisez les connecteurs vidéo composite pour les appareils source vidéo qui ne disposent pas de connecteurs HDMI ou vidéo composite. Vous aurez aussi besoin d'établir une connexion audio de l'appareil source vers l'AVR. Pour plus d'informations, reportez-vous à "*Connexion de vos appareils Source*" à la page 13.

**Connecteur Subwoofer :** Raccordez ce connecteur à un subwoofer actif avec une entrée de niveau ligne. Pour plus d'informations, reportez-vous à "*Connexion du Subwoofer*" à la page 13.

**Connecteurs d'entrée/sortie audio analogique :** Utilisez les connecteurs d'entrée/sortie audio analogique de l'AVR pour les appareils source qui ne disposent pas de connecteurs HDMI ou audio numérique. Utilisez les connecteurs de sortie vidéo 2 et sortie cassette (Tape Out) pour connecter les entrées audio d'un magnétoscope et d'un lecteur de cassettes. Pour plus d'informations, reportez-vous à "*Connexion de vos appareils Source*" à la page 13.

**Connecteurs d'enceintes :** Utilisez des câbles d'enceinte à deux conducteurs pour connecter chaque ensemble de bornes à l'enceinte appropriée. Pour plus d'informations, reportez-vous à "*Connexion des enceintes*" à la page 13.

**Interrupteur d'alimentation principal :** Cet interrupteur mécanique met l'AVR sous ou hors tension. Il est habituellement laissé sur marche (sous tension) ; il ne peut être actionné à l'aide de la télécommande.

**Connecteur de déclenchement 12V :** Ce connecteur fournit 12V CC à chaque fois que l'AVR est allumé. Il peut être utilisé pour allumer et éteindre d'autres appareils tels qu'un subwoofer amplifié.

**Connecteur d'entrée CA :** Après avoir fait toutes les autres connexions, branchez le cordon d'alimentation secteur fourni dans cette prise et dans une prise murale non commutée.

### Fonctions de la télécommande

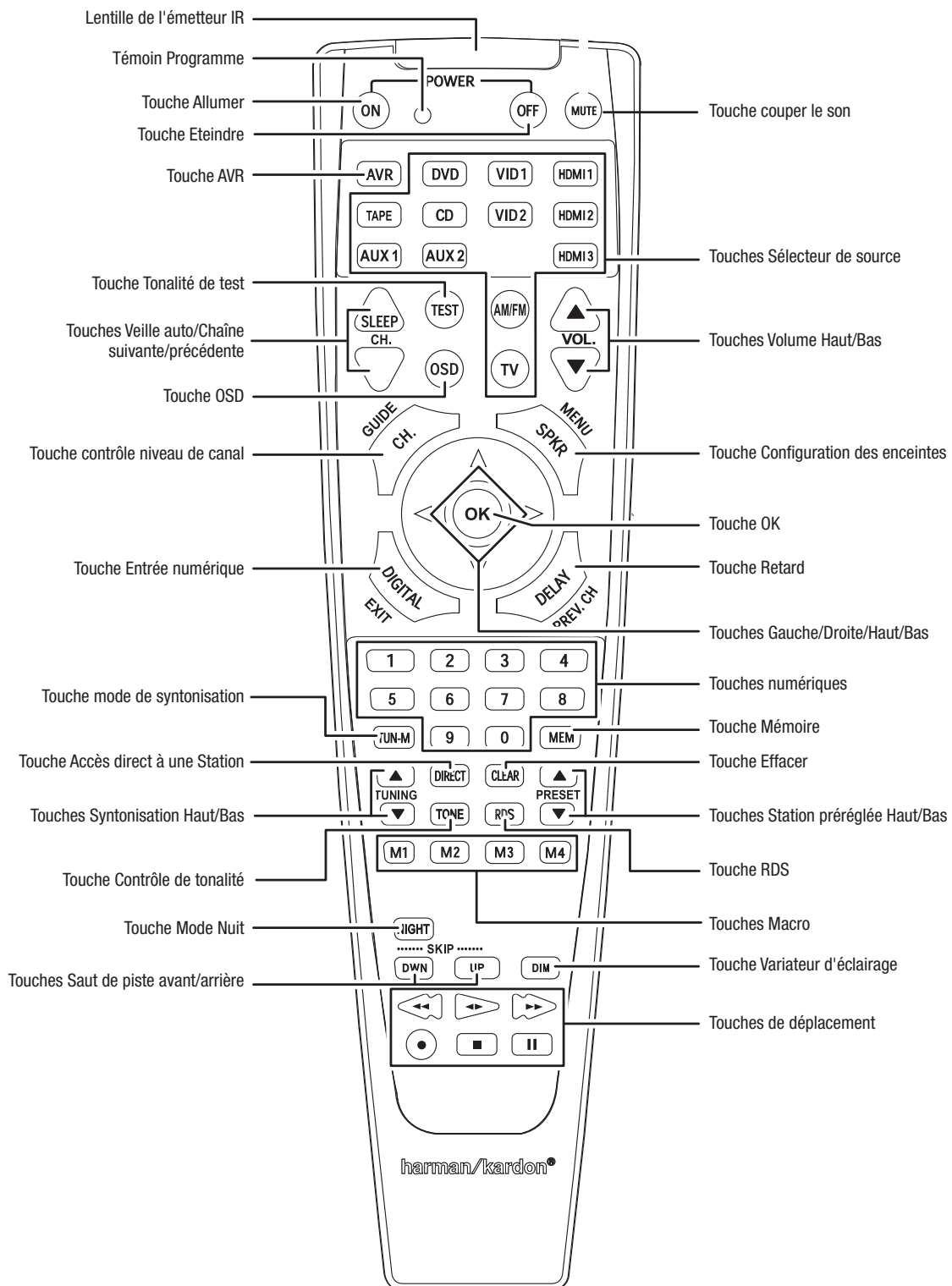



## Fonctions de la télécommande, suite

Après être revenu sur le menu Speaker Setup, allez sur la ligne Sub Mode et appuyez sur la touche OK pour faire apparaître le menu Sub Mode. Pendant le processus d'installation, vous pouvez programmer les codes de chacun de vos composants source dans la télécommande. (Pour les informations de programmation, reportez-vous à "Programmer la télécommande pour contrôler vos appareils source et téléviseur" à la page 16). Pour faire fonctionner un appareil, appuyez sur sa touche sélecteur de source pour changer le mode de contrôle de la télécommande.

La fonction d'une touche dépend du composant contrôlé. Reportez-vous au tableau A10 de l'annexe pour la liste des fonctions de chaque type de composant. La plupart des touches de la télécommande ont des fonctions dédiées, même si les codes précis transmis varient selon l'appareil spécifique contrôlé. À cause de la grande variété de fonctions des divers appareils source, nous n'avons inclus que quelques unes des fonctions les plus souvent utilisées de la télécommande : touches alphanumériques, de déplacement, de contrôle des chaînes télé, d'accès aux menus et marche/arrêt. Pour passer à tout moment la télécommande en mode contrôle de l'AVR, appuyez sur la touche AVR.

**Lentille de l'émetteur IR** : Au fur et à mesure que les touches de la télécommande sont appuyées, les codes infrarouges sont émis à travers cette Lentille.

**Témoin Programme** : Ce témoin s'allume pour indiquer différentes procédures lorsque la télécommande est en mode programmation.

**Touches Marche/Arrêt** : Appuyez sur ces touches pour allumer ou éteindre l'AVR ou l'appareil contrôlé. L'interrupteur d'alimentation principal du panneau arrière de l'AVR doit être sur marche pour que cette touche puisse allumer ou éteindre l'AVR.

**Touche couper le son** : Appuyez sur cette touche pour couper le son de la sortie des connecteurs des enceintes et casque de l'AVR. Pour rétablir le son, appuyez sur cette touche ou réglez le volume.

**Touche AVR** : Appuyez sur cette touche pour passer en mode contrôle par télécommande de l'AVR.

**Touches sélecteur de source** : Appuyez sur l'une de ces touches pour sélectionner un appareil source, par ex. DVD, radio AM/FM, etc. Cette action allume également l'AVR et fait passer la télécommande en mode contrôle de l'appareil source sélectionné.

**REMARQUE** : la première pression sur la touche sélecteur Source Radio, bascule l'AVR sur la dernière bande tuner utilisée (AM ou FM). Chaque pression successive change la bande.

**Touche Tonalité de test** : Appuyez sur cette touche pour activer la tonalité de test afin de calibrer les niveaux de volume des canaux à l'oreille.

**Touches Veille auto/Chaîne suivante/précédente** : Appuyez sur la touche Veille auto pour activer la minuterie de Veille automatique, qui arrête l'AVR après une période de temps programmée allant jusqu'à 90 minutes. Les touches Chaîne suivante/précédente n'ont aucun effet sur l'AVR, mais sont utilisées pour changer de chaîne sur les téléviseurs et autres sources vidéo.

**Touches Volume Haut/Bas** : Appuyez sur ces touches pour augmenter ou diminuer le volume.

**Touche OSD** : Appuyez sur cette touche pour activer le système d'affichage des menus à l'écran.

**Touche Contrôle niveau de canal** : Appuyez sur cette touche pour activer le réglage individuel du niveau de canal. Il vous permet de modifier facilement la balance des canaux en fonction de différents programmes ou la disposition des sièges. Reportez-vous à "Configurer l'AVR pour vos enceintes" à la page 17.

**Touche Configuration des enceintes** : Appuyez sur cette touche pour configurer les enceintes qui font partie de votre système. Reportez-vous à "Configurer l'AVR pour vos enceintes" à la page 17.

**Touche OK** : Cette touche est utilisée pour sélectionner des éléments dans le menu système.

**Touche Entrée numérique** : Appuyez sur cette touche pour sélectionner l'entrée audio numérique spécifique (ou une entrée audio analogique) à laquelle la source courante est connectée.

**Touche Retard** : En appuyant sur cette touche vous pouvez régler deux différents types de paramètres de retard (utiliser les touches Haut/Bas pour faire défiler les paramètres) :

- Synchronisation AV : Ce paramètre vous permet de resynchroniser les signaux audio et vidéo à partir d'une source d'éliminer les problèmes de "Synchronisation labiale". Les problèmes de Synchronisation labiale peuvent se produire lorsque la partie vidéo d'un signal subit un traitement supplémentaire dans l'appareil source ou l'écran vidéo. Utilisez les touches Gauche/Droite pour retarder l'audio d'un maximum de 180ms.

- Avant G/Centrale/Avant D/Surround D/Surround G/Subwoofer : Ces paramètres permettent de régler le retard de chaque enceinte afin de compenser les différentes distances qu'ils peuvent avoir par rapport à la position d'écoute. Utilisez les touches Haut/Bas pour faire défiler chacune des enceintes du système, et utilisez les touches Gauche/Droite pour régler la distance de chaque enceinte par rapport à la position d'écoute. Reportez-vous à "Configurer l'AVR pour vos enceintes" à la page 17.

**Touches Gauche/Droite/Haut/Bas** : Ces touches sont utilisées pour naviguer dans les menus.

**Touches numériques** : Utilisez ces touches pour entrer des chiffres relatives aux fréquences des stations radio ou pour sélectionner des stations pré-réglées.

**Touche mode de syntonisation** : Appuyez sur cette touche pour basculer entre le mode de syntonisation radio manuelle (un pas de fréquence à la fois) et automatique (recherche les fréquences avec un signal de puissance acceptable). Il permet aussi de basculer entre les modes stéréo et mono lorsqu'une station FM est syntonisée.

**Touche mémoire** : Pour enregistrer la station radio syntonisée en cours en tant que station pré-réglée, appuyez sur cette touche, puis sur une touche numérique.

**Touche Accès direct à une Station** : Appuyez sur cette touche avant d'utiliser les touches numériques pour entrer une fréquence de station radio.

**Touche Effacer** : Appuyez sur cette touche pour effacer une fréquence de station radio que vous avez commencé à entrer.

**Touches Syntonisation Haut/Bas** : Appuyez sur ces touches pour syntoniser une station radio. Selon le mode de syntonisation réglé, manuel ou automatique, à chaque pression soit on augmente de fréquence de syntonisation d'un pas soit on recherche la station suivante de fréquence supérieure ou inférieure avec un signal de puissance acceptable.

**Touches Station pré-réglée Haut/Bas** : Appuyez sur ces touches pour faire défiler vos stations radio pré-réglées.

**Touche Contrôle de tonalité** : Appuyez sur cette touche pour accéder au contrôle des graves et des aigus. Utilisez la touche OK pour sélectionner un réglage et utiliser les touches Haut/Bas pour modifier les paramètres.

**Touche RDS** : Lorsque vous écoutez une station radio FM qui diffuse des informations RDS, cette touche permet d'activer les différentes fonctions RDS.

**Touche Mode Nuit** : Appuyez sur cette touche pour activer le mode nuit avec des disques ou émissions spécialement encodés Dolby® Digital. Le mode nuit compresse l'audio afin que les passages les plus forts soient réduits en volume pour éviter de déranger les autres, alors que le dialogue reste intelligible. Chaque pression sur la touche fait avancer dans les paramètres suivants :

- Désactivé : Aucune compression n'est appliquée. Les passages les plus forts d'un programme restent tels qu'ils ont été enregistrés.
- Moy : Les passages les plus forts d'un programme sont réduits modérément en volume.
- Max : Les passages les plus forts d'un programme sont plus réduits en volume.

**Touches Macro** : Ces touches peuvent être programmées pour exécuter une série de commandes allant jusqu'à 19 commandes avec une seule touche. Elles sont utiles pour la programmation de commandes pour activer ou désactiver l'ensemble de vos composants ou pour l'accès à des fonctions spéciales à un composant différent de celui que vous utiliser couramment. Pour obtenir des informations sur la programmation des macros, reportez-vous à "Programmation des Macro commandes" à la page 22.

**Touches Saut de piste avant/arrière** : Ces touches n'ont aucun effet sur l'AVR, mais sont utilisées avec des nombreux composants source pour changer de piste ou de chapitre.

**Touche Variateur d'éclairage** : Appuyez sur cette touche pour faire varier partiellement ou totalement l'éclairage de l'écran de l'AVR.

**Touches de déplacement** : Ces touches n'ont aucun effet sur l'AVR, mais sont utilisées pour contrôler plusieurs composants source. Par défaut, lorsque la télécommande contrôle l'AVR, ces touches permettent de contrôler un lecteur de disques Blu-ray de Harman Kardon ou un lecteur DVD.

## Introduction au Cinéma maison

Cette section d'introduction vous aidera à vous familiariser avec certains concepts de base propres au son surround multicanal des AVR, ce qui vous facilitera la configuration et l'utilisation de votre AVR.

### Système de cinéma maison typique

Un cinéma maison comprend généralement un récepteur audio/vidéo (AVR), qui contrôle le système et fournit l'amplification aux enceintes, un lecteur de disque; un composant source pour les émissions télé (câblodistribution, antenne parabolique AVR, tuner HDTV ou une antenne connectée au téléviseur), un téléviseur ou un écran vidéo et plusieurs enceintes.

### Audio multicanal

Le principal avantage d'un système cinéma maison est sa capacité à produire "un son surround". Un son surround utilise plusieurs enceintes et amplificateurs de canaux afin de vous plonger dans un monde audio/vidéo de très grand réalisme.

Votre AVR peut avoir jusqu'à cinq enceintes principales connectées directement et un subwoofer. Chaque enceinte principale est alimentée par son propre amplificateur de canal à l'intérieur de l'AVR. Un système avec plus de deux enceintes est appelé un système multicanal. Voici les différents types d'enceintes principales d'un système de cinéma maison :

- **Avant Gauche et droite** : Les enceintes avant gauche et droite sont utilisées comme dans un système à 2 canaux. Dans de nombreux modes de son surround, ces enceintes sont secondaires, tandis que l'action principale, en particulier le dialogue, est reproduit par l'enceinte centrale.
  - **Centrale** : Lorsque vous regardez des films et des émissions télé, l'enceinte centrale reproduit la plupart des dialogues et d'autres informations de piste audio qui se produisent sur l'écran, les synchronisant avec l'image. Lorsque vous écoutez une émission musicale, l'enceinte centrale contribue à créer une scène sonore avant uniforme, créant ainsi une écoute plus réaliste vous rappelant que "vous êtes là".
  - **Surround gauche et droite** : Les enceintes surround gauche et droite reproduisent des sons ambiants qui contribuent à créer un environnement réaliste et immersif de sons environnants. Ils aident aussi à recréer des effets sonores directionnels tels que les survols d'avions.
- Beaucoup de gens s'attendent à ce que les enceintes surround ont un niveau sonore aussi élevé que les enceintes avant. Bien que vous calibrez toutes les enceintes de votre système de son au même niveau sonore par rapport à la position d'écoute, la plupart des artistes utilisent les enceintes surround uniquement pour les effets ambiants, et ils créent leurs programmes pour orienter relativement un peu de son à ces enceintes.
- **Subwoofer** : Un subwoofer est conçu pour ne lire que les fréquences les plus basses (graves profondes). Il renforce d'une petite quantité et limitée les enceintes principales qui sont habituellement utilisées pour les autres canaux. Beaucoup de programmes au format numérique, tels que les films enregistrés en Dolby Digital, contiennent un des effets de basse fréquence (LFE) qui sont dirigés vers le subwoofer. Le canal LFE réduit le bruit d'un train ou d'un avion, ou la puissance d'une explosion, tout ajoutant du réalisme et de l'excitation à votre cinéma maison. Certaines personnes utilisent deux subwoofers pour plus de puissance et pour une distribution uniforme du son.

### Modes Surround

Il existe différentes théories sur la meilleure façon de présenter le son surround et pour distribuer les informations des canaux individuels aux enceintes du système de son surround. Plusieurs algorithmes ont été développés dans le but de recréer la manière dont nous entendons les sons dans le monde réel, donnant naissance à une riche variété d'options. Plusieurs entreprises ont développé différentes technologies de son surround, qui peuvent tous être fidèlement reproduites par votre AVR :

- **Dolby Laboratories** : Dolby True HD, Dolby Digital Plus, Dolby Digital, Dolby Digital EX, Dolby Pro Logic II.
- **DTS®** : DTS-HD™ High Resolution Audio, DTS-HD Master Audio™, DTS, DTS 96/24™.
- **HARMAN International** : logic 7, HARMAN virtual speaker, HARMAN headphone.
- **Modes stéréo** : 2 canaux stéréo et 5 canaux stéréo.

Le tableau A9 de l'Annexe, à la page 30, contient des explications détaillées sur les différentes options de son surround disponibles dans votre AVR. Les modes de son surround numérique, comme le Dolby Digital et DTS, ne sont disponibles qu'avec des programmes spécialement codés, tels que ceux disponibles via les disques HDTV, DVD et Blu-ray, les câbles numériques ou télévision par satellite. D'autres modes surround peuvent être utilisés avec des signaux numériques et analogiques pour créer une présentation d'ambiance différente ou d'utiliser un nombre différent d'enceintes. La sélection du mode Surround dépend du nombre d'enceintes de votre système, les programmes que vous regardez ou écoutez et vos goûts personnels.

## Positionner vos enceintes

Choisir l'emplacement des enceintes de votre système conformément aux instructions du fabricant et à la configuration de votre salle d'écoute. Utilisez l'illustration ci-dessous comme un guide pour les systèmes à 5.1 canaux.

Pour créer l'environnement le plus réaliste possible de son surround, vous devez placer vos enceintes dans un cercle avec la position d'écoute en son centre. Vous devez orienter chaque enceinte de sorte qu'elle soit directement en face de la position d'écoute. Utilisez le schéma ci-dessous comme guide.

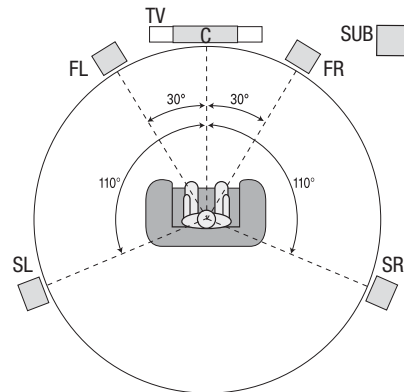

### Placer les enceintes gauche, centrale et droite

Placez l'enceinte centrale soit au dessus, en dessous ou accrochée au mur au dessus ou en dessous du téléviseur ou de l'écran vidéo. Placez les enceintes avant gauche et droite le long du cercle, à environ 30 degrés de l'enceinte centrale et orientées vers l'auditeur.

Place les enceintes avant gauche, avant droite et centrale à la même hauteur, de préférence à environ la même hauteur que les oreilles de l'auditeur. L'enceinte centrale ne doit pas être à plus de 0,6m (2 pieds) au dessus ou en dessous des enceintes gauche/droite. Si vous n'utilisez que deux enceintes avec votre AVR, placez-les dans les positions avant gauche et avant droite.

### Placer les enceintes surround

Vous devez placer les enceintes surround gauche et droite à environ 110 degrés de l'enceinte centrale, légèrement en arrière et orientée vers l'auditeur. Vous pouvez également les placer derrière l'auditeur, en les orientant vers les côtés opposés de l'enceinte avant. Vous devez placer les enceintes surround de 0,6m à 1,8m (2 pieds - 6 pieds) plus élevées que les oreilles de l'auditeur.

**REMARQUE : Votre AVR reproduit le meilleur son lorsque le même modèle ou marque d'enceintes est utilisé pour toutes les positions.**

### Placer le Subwoofer

Parce que la forme et le volume d'une pièce peut avoir un impact considérable sur les performances d'un subwoofer, il est préférable d'essayer différentes positions jusqu'à ce que vous trouviez l'emplacement qui produit les meilleurs résultats dans votre pièce d'écoute particulière. Dans cet esprit, ces règles vous aideront dans vos débuts :

- Placer le subwoofer à côté d'un mur augmente généralement les graves dans la pièce.
- Placer le subwoofer dans un coin maximise généralement les graves dans la pièce.
- Dans plusieurs pièces, placer le subwoofer le long du même plan que les enceintes gauche et droite peut produire la meilleure intégration entre le son du subwoofer et celui des enceintes gauche et droite.
- Dans certaines pièces, la meilleure performance pourrait même résulter du placement du subwoofer derrière la position d'écoute.

Une bonne façon pour déterminer le meilleur emplacement du subwoofer consiste à le placer temporairement dans la position d'écoute et de lire de la musique avec un contenu très grave. Déplacez-vous à divers endroits dans la pièce tout en écoutant (mettez vos oreilles là où le subwoofer serait placé), jusqu'à ce que vous trouviez l'emplacement où la performance des graves serait meilleure. Placez le subwoofer à cet endroit.

### Types de connexions de Système cinéma maison

Il existe différents types de connexions audio et vidéo utilisées pour raccorder l'AVR aux enceintes, téléviseurs, écrans vidéo et appareils source. L'association Consumer Electronics Association a établi la norme CEA® de codage couleur.

Tableau Guide couleurs de connexion

Connexions audio analogique	Couleur
Avant Gauche/Droite	Blanc/Rouge
Centrale	Vert
Surround gauche/droite	Bleu/Gris
Subwoofer	Violet
Connexions audio numérique	Couleur
Coaxial (entrée ou sortie)	Orange
Entrée optique	Noir
Connexions vidéo analogique	Couleur
Vidéo composante	Rouge/Vert/Bleu
Vidéo composite	Jaune

### Connexions des enceintes

Les câbles des enceintes transportent un signal amplifié à partir des bornes des enceintes de l'AVR vers chaque enceinte. Chaque câble est composé de deux conducteurs électriques, ou fils, qui se différencient d'une certaine manière, comme avec des couleurs ou des rayures.

La différenciation aide à maintenir la bonne polarité, sans laquelle la performance des basses fréquences de votre système peut être détériorée. Chaque enceinte est connectée aux bornes enceintes de l'AVR en utilisant deux fils, l'un positif (+) et l'autre négatif (-). Connectez toujours la borne positive d'une enceinte, qui est généralement de couleur rouge, à la borne positive de l'AVR, qui est de couleur telle qu'indiquée dans le tableau Guide couleurs de connexion ci-dessus. Les bornes négatives des enceintes et de l'AVR sont noires.

Votre AVR utilise des bornes (d'attache) d'enceinte qui peuvent accepter des câbles dénudés ou des fiches bananes. Les câbles dénudés sont raccordés comme indiqué ci-dessous :

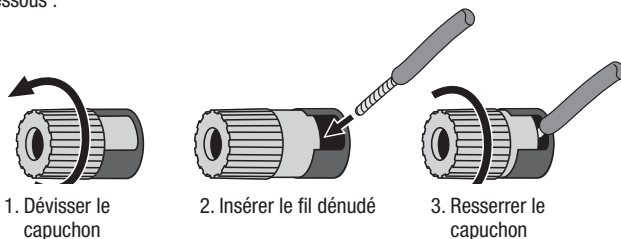

Les fiches banane sont insérées dans le trou au milieu du capuchon de la borne, comme indiqué ci-dessous :

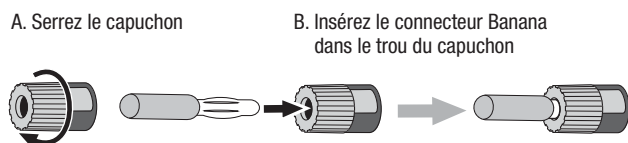

Connecter, en toutes circonstances, la borne colorée (+) de l'AVR avec celle de l'enceinte (rouge en général), et la borne noire (-) de l'AVR avec la borne (-) de l'enceinte (noire en général).

**IMPORTANT: S'assurer que les fils dénudés(+) et (-) n'entrent pas en contact entre eux ni avec une autre borne. Si les fils se touchent, ils peuvent provoquer un court-circuit qui peut endommager votre AVR ou amplificateur.**

### Connexions du Subwoofer

Le subwoofer est une enceinte destinée à uniquement reproduire les basses fréquences, ce qui nécessite plus de puissance. Afin d'obtenir les meilleurs résultats, la plupart des fabricants d'enceintes propose des caissons actifs intégrant leur propre amplificateur. Il suffit donc de connecter un simple câble RCA (non fourni) à l'entrée Subwoofer de l'AVR.

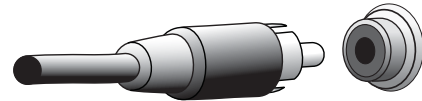

Bien que la sortie subwoofer de l'AVR de couleur violet soit similaire à un connecteur analogique audio à gamme étendue, elle est filtrée de manière que seules les basses fréquences passent. Ne connectez cette sortie qu'à un subwoofer.

### Connexion des appareils Source

Les signaux audio et vidéo sont générés par des sources extérieures (appareils lisant un signal), tel que les lecteurs Blu-Ray, lecteurs DVD, lecteurs CD, DVR ou autres enregistreurs, lecteurs cassettes, décodeurs câble et satellite ou lecteurs MP3. Le tuner FM/AM de l'AVR compte également comme une source, même si aucun connecteur externe n'est nécessaire autre que les antennes FM et AM de l'AVR. Des connecteurs séparés sont nécessaires pour les portions audio et vidéo du signal de l'appareil source, sauf pour les connecteurs HDMI numérique. Les types de connecteurs que vous utilisez dépendent de la capacité de l'appareil source et de votre téléviseur ou écran vidéo.

### Connexions audio numérique - HDMI

Il existe deux types de connexions audio - numériques et analogiques. Les signaux audio numériques sont nécessaires pour l'écoute de sources encodées avec des modes surround numériques, tels que Dolby Digital et DTS, ou pour l'audio PCM numérique non compressé. Votre AVR dispose de trois types de connecteurs audio numérique : HDMI, coaxial et optique. N'utilisez pas plus d'un type de connecteur audio numérique pour chaque appareil source. Cependant, il est normal de faire des connexions audio analogiques et numériques à la même source.

Le panneau arrière de votre AVR est équipé de quatre connecteurs d'entrée HDMI et un connecteur de sortie moniteur HDMI. La technologie HDMI permet aux informations audio et vidéo numérique d'être transportées par un seul câble, reproduisant la plus haute qualité d'image et de son. Si votre téléviseur ou votre appareil d'affichage vidéo est doté d'un connecteur d'entrée HDMI, faites une seule connexion HDMI entre chaque appareil source et l'AVR. Habituellement, une connexion audio numérique séparée n'est pas nécessaire.

Le connecteur HDMI est doté d'une forme qui facilite son branchement (voir illustration ci-dessous), et les longueurs des câbles HDMI sont limitées à environ 3m (10 pieds). Si votre écran vidéo dispose d'une entrée DVI et est compatible HDCP, utilisez un adaptateur de câbles HDMI-DVI (non inclus), et faites une connexion audio séparée.

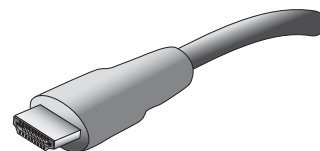

### Connexions audio numérique - Coaxial

Les connecteurs audio numérique coaxiaux ont généralement une couleur orange. Bien qu'ils ressemblent à des connecteurs analogiques RCA standard, vous ne devez pas connecter des sorties audio numérique coaxiales à des entrées analogiques et vice versa.

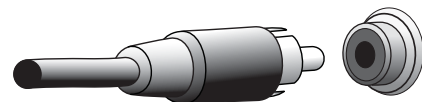

### Connexions audio numérique - Optique

Les connecteurs audio numérique optiques sont normalement couverts par un obturateur pour les protéger de la poussière. L'obturateur s'ouvre lorsque le câble est inséré.

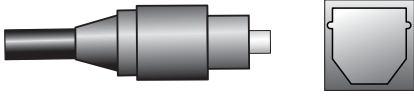

### Connexions audio analogique

Les connexions analogiques à deux canaux nécessitent un câble audio stéréo, avec un connecteur pour le canal gauche (blanc) et un pour le canal droit (rouge). Ces deux connecteurs sont attachés ensemble.

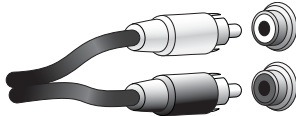

Pour les appareils source qui disposent des deux sorties audio numérique et analogique, vous pouvez faire les deux connexions.

Les connexions analogiques alimentent également les connecteurs de sortie analogique d'enregistrement. Vous pouvez enregistrer des contenus à partir d'enregistrements de disque Blu-ray, DVD ou d'autres sources protégés contre la copie en utilisant uniquement les connexions analogiques. N'oubliez pas de respecter toutes les lois du droit d'auteur si vous choisissez de faire une copie pour votre usage personnel.

### Connexions vidéo

De nombreux appareils source reproduisent à la fois des signaux audio et vidéo (par ex. lecteurs de disques Blu-ray, lecteur DVD, décodeur de télévision par câble, tuner HDTV, décodeur satellite, magnétoscope, DVR (magnétoscope numérique)). En plus d'une connexion audio tel que décrit ci-dessus, faites une connexion vidéo pour chaque appareil source. Faites un seul type de connexion vidéo pour chaque appareil.

#### Connexions vidéo numérique

Si vous avez déjà connecté un appareil source à l'un des connecteurs d'entrée HDMI de l'AVR, vous avez automatiquement établi une connexion vidéo pour cet appareil, car le câble HDMI transporte les signaux audio et vidéo numérique.

#### Connexions vidéo analogique - Vidéo composite

Votre AVR utilise deux types de connexions vidéo analogique : vidéo composite et vidéo composante.

Vidéo composite est la connexion de base le plus souvent disponible. Les deux composantes du signal vidéo, la chrominance (couleur) et la luminance (intensité) sont transmises par un seul câble. Le connecteur est généralement codé couleur jaune et ressemble à un connecteur audio analogique. Ne raccordez pas un connecteur vidéo composite à un connecteur audio analogique ou audio numérique coaxiale et vice versa.

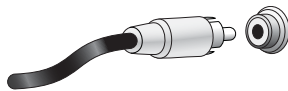

### Connexions vidéo analogique - vidéo composante

La vidéo composante sépare le signal vidéo en trois composantes : une luminance ("Y") et deux signaux sous-échantillonnés codés couleur ("Pb" et "Pr"), qui sont transmis au moyen de trois câbles séparés codés couleur, verte (Y), bleu (Pb) et rouge (Pr). Les câbles vidéo composante qui se composent de trois différents connecteurs vert, bleu et rouge dans un seul câble sont vendus séparément.

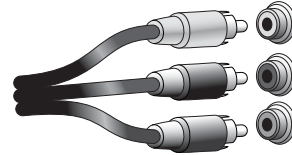

Si votre téléviseur ou écran vidéo est équipé d'un connecteur HDMI, nous vous le recommandons pour une connexion de meilleure qualité. Votre AVR convertit les signaux d'entrée vidéo composante analogique en format HDMI, leur imposant une conversion ascendante à une résolution haute définition de 1080p.

### Connexions radio

Votre AVR utilise des bornes séparées pour les antennes FM et AM incluses. L'antenne FM utilise un connecteur de type F de 75 ohm.

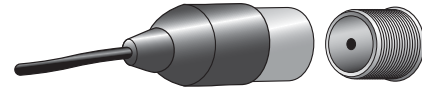

Le connecteur d'antenne AM utilise des bornes à ressort. Après le montage de l'antenne comme indiqué ci-dessous, appuyez sur les leviers pour ouvrir les connecteurs, insérez les fils dénudés dans les ouvertures, et relâchez les leviers pour fixer les fils. Les fils de l'antenne ne sont pas polarisés, ainsi vous pouvez insérer un fil ou l'autre dans les connecteurs.



### Port USB

Le port USB de votre AVR est utilisé pour les mises à niveau du micrologiciel. Si une mise à niveau du système d'exploitation de l'AVR est publiée dans le futur, vous pourrez le télécharger dans l'AVR en utilisant ce port. Des instructions complètes seront fournies à cette occasion.

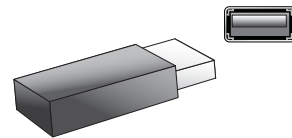

**IMPORTANT : Ne connectez pas un PC ou un autre hôte/contrôleur USB au port USB de l'AVR, autrement vous pourriez endommager l'AVR et l'autre appareil.**

## Etablissement de connexions

**ATTENTION : Avant toute connexion à l'AVR, veillez à ce que le cordon d'alimentation secteur de l'AVR soit débranché de l'AVR et de la prise secteur. Établir des connexions avec l'AVR branché et allumé pourrait endommager les enceintes.**

### Raccorder vos enceintes

Une fois que vous aurez placé vos enceintes dans la pièce, comme expliqué dans "Installation des enceintes" à la page 10, connectez chaque enceinte à ses bornes codées couleur de l'AVR, comme expliqué dans "Connexions des enceintes" à la page 11. Brancher les enceintes comme indiqué sur le graphique.

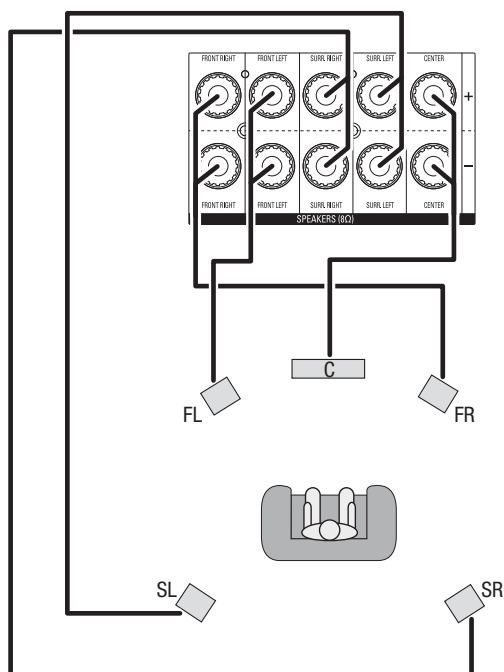

### Brancher Votre Caisson de Basses

Utilisez un cordon audio RCA pour raccorder le connecteur de pré-sortie du caisson de basses de l'AVR à votre caisson de basses. Vous référer au manuel utilisateur de votre caisson de basses pour toute information spécifique relative à ses modalités de branchement.

Connecteur de pré-sortie pour caisson de basses de l'AVR

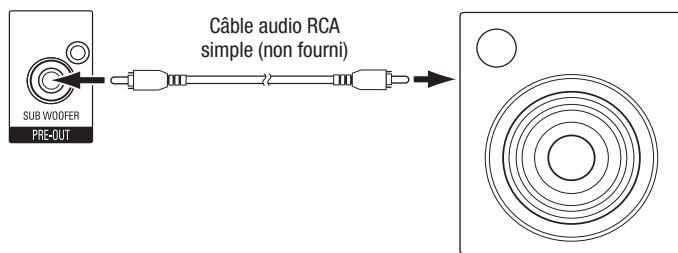

### Brancher Votre TV ou Lecteur Vidéo

#### Connecteur de sortie Moniteur HDMI

Si votre téléviseur est doté d'un connecteur HDMI et que vous possédez un équipement source muni d'un connecteur vidéo composant ou HDMI, utilisez un câble HDMI (vendu séparément) pour raccorder votre téléviseur au connecteur de sortie Moniteur HDMI de l'AVR. Ceci permet d'offrir une qualité d'image optimale.

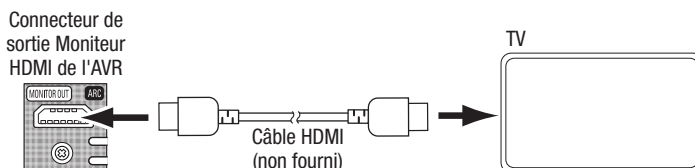

#### Connecteur de sortie vidéo composite Moniteur

Si votre téléviseur n'est pas doté d'un connecteur HDMI ou est doté d'un connecteur HDMI mais vous raccordez des équipements source seulement munis de connecteurs vidéo composite, utilisez un câble vidéo composite (vendu séparément) pour raccorder le connecteur de sortie vidéo composite Moniteur de l'AVR au connecteur vidéo composite du téléviseur.

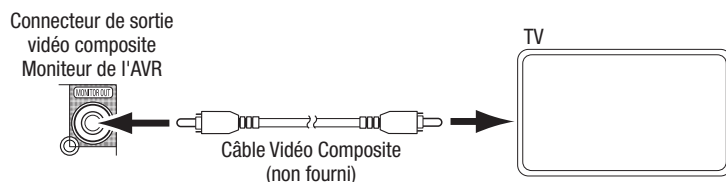

### Connexion des appareils Source

Les appareils Source sont des composants où un signal de lecture est initié, tel qu'un lecteur de disques Blu-ray, un lecteur DVD, un câble, satellite ou un tuner HDTV. Votre RAV comprend plusieurs types de connecteurs d'entrée pour vos sources audio et vidéo : HDMI, vidéo composante, vidéo composite, audio numérique optique, audio numérique coaxiale et audio analogique. Les connecteurs sont marqués pour les types d'appareils source les plus susceptibles d'être connectés.

Chacune des touches source de votre AVR est attribuée à un connecteur HDMI ou à un connecteur d'entrée audio analogique (figurant dans la colonne "Touche Source AVR/ connecteur Audio analogique" du tableau ci-dessous). Afin de vous fournir la souplesse de connexion et la configuration de votre système, nous avons conçu l'AVR de manière que vous pouvez attribuer les entrées audio numérique à l'une des sources vidéo de l'AVR.

Lors du raccordement de vos équipements vidéo composant, remplissez la colonne « Équipement source connecté » du tableau ci-dessous - il sera alors plus facile pour vous d'attribuer les connecteurs d'entrée audio numérique le connecteur vidéo composante plus tard dans le processus d'installation.

Touche de sélection de la source d'entrée/ Connecteur de sortie audio analogique de l'AVR	Type d'équipement source conseillé	Equipement source connecté	Connecteur d'entrée audio numérique assigné
Video 1	Récepteur Câble ou Satellite		
Video 2	Enregistreur DVD ou magnétoscope		
DVD	Lecteur de disques Blu-ray ou DVD		
CD	Lecteur CD		
Tape	Lecteur de cassettes ou enregistreur audio		
Aux	Lecteur multimédia portable		
Touche de sélection de la source d'entrée/ Connecteur HDMI de l'AVR	---	Equipement source connecté	Connecteur d'entrée audio numérique assigné
HDMI 1	---		
HDMI 2	---		
HDMI 3	---		

Les connecteurs d'entrée et les touches de sélection de la source d'entrée

### Appareils HDMI

Si l'un ou l'autre de vos appareils source est équipé de prises HDMI, son utilisation permettra d'obtenir la meilleure performance audio et vidéo possible. Etant donné que le câble HDMI transmet des signaux vidéo numériques et audio numériques, il n'est pas nécessaire d'effectuer des raccordements audio supplémentaires pour les équipements raccordés via les câbles HDMI. Vous pouvez cependant assigner un des connecteurs audio numériques à un des connecteurs d'entrée HDMI.

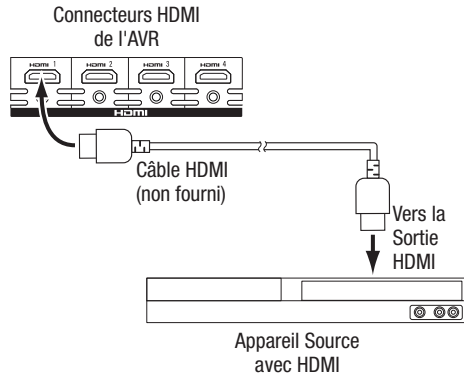

### Appareils Vidéo Composante

Si votre lecteur Blu-ray ou lecteur DVD n'est pas muni de connecteur HDMI mais dispose d'un connecteur vidéo composant, utilisez le connecteur vidéo composant pour garantir des performances vidéo de qualité supérieure. Il est également nécessaire d'effectuer un raccordement audio entre l'équipement audio source et l'AVR.

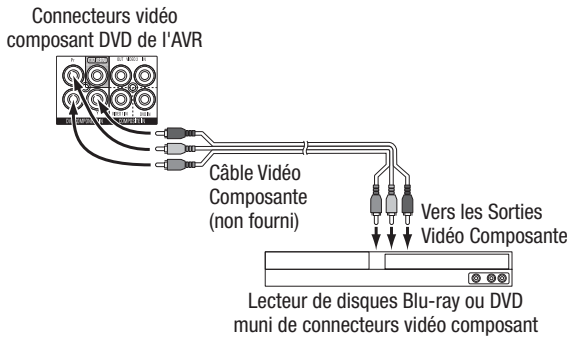

### Appareils Vidéo Composite

Il est nécessaire d'utiliser les connecteurs vidéo composite de l'équipement audio source lorsque celui-ci ne dispose pas de connecteurs HDMI ou vidéo composant. Vous aurez également besoin de connecter les sorties audio analogique de l'appareil source aux connecteurs audio analogique correspondant de l'AVR.

**IMPORTANT :** Si vous avez connecté votre lecteur de disques Blu-ray ou lecteur DVD aux connecteurs d'entrée Vidéo composante DVD de l'AVR, ne connectez pas un appareil source au connecteur d'entrée vidéo Composite DVD de l'AVR.

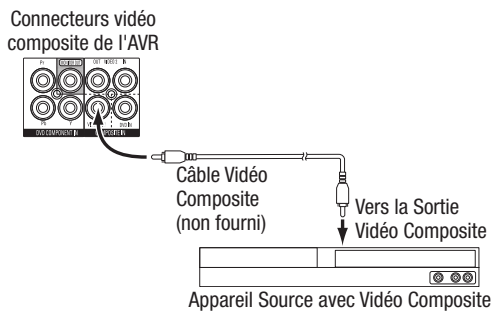

### Appareils à sortie audio numérique optique

Si vos équipements source sont munis de connecteurs de sortie numérique optique, raccordez ceux-ci aux connecteurs audio numérique optique de l'AVR. **NOTE :** N'effectuer qu'un seul type de raccordement numérique (HDMI, optique ou coaxial) à partir de chacun des appareils source.

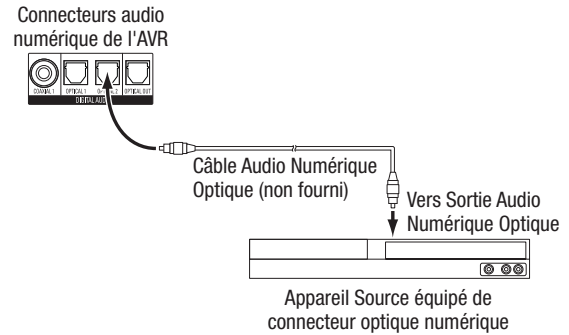

### Appareils à sortie audio numérique coaxiale

Si vos équipements source sont munis de connecteurs de sortie numérique coaxiale, raccordez ceux-ci aux connecteurs audio numérique coaxiale de l'AVR. **NOTE :** N'effectuer qu'un seul type de raccordement numérique (HDMI, optique ou coaxial) à partir de chacun des appareils source.

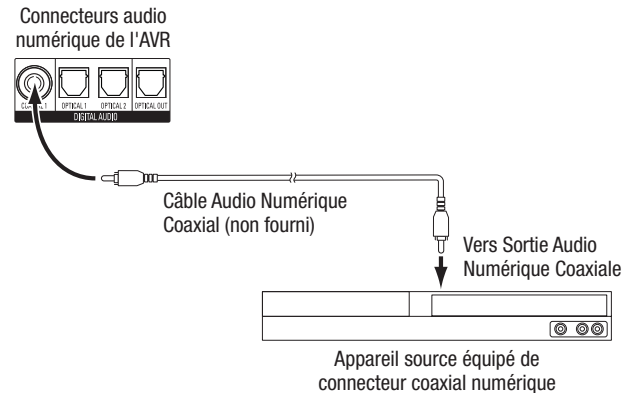

### Appareils Audio Analogiques

Faites des connexions audio analogique à partir de vos appareils source qui ne disposent pas de connecteurs HDMI ou connecteurs audio numérique. Si vous connectez des sources vidéo aux entrées audio DVD, Vidéo 1 ou Vidéo 2, vous devez également connecter la sortie vidéo composite de l'appareil source au connecteur vidéo composite correspondant.

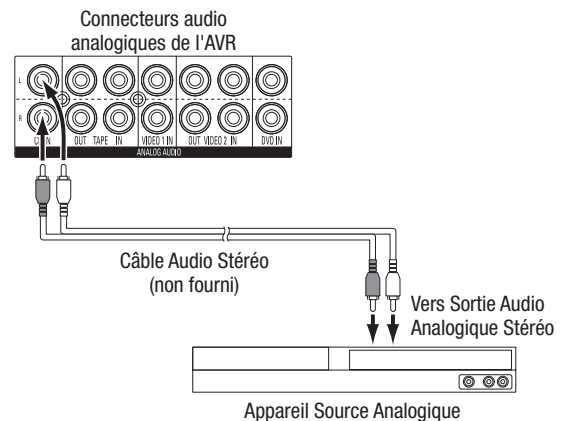

## Enregistreurs Audio

Raccordez les connecteurs d'entrée audio analogique d'un enregistreur aux connecteurs de sortie audio analogique Casette de l'AVR. Vous pouvez désormais enregistrer des signaux d'entrée audio analogiques.

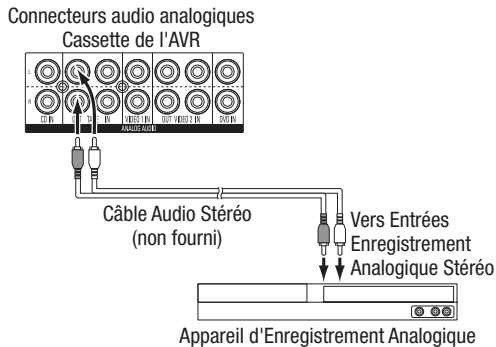

## Enregistreurs Vidéo

Raccordez le connecteur d'entrée vidéo d'un enregistreur vidéo analogique au connecteur vidéo composite Vidéo 2 de l'AVR, raccordez ensuite ses connecteurs d'entrée audio aux connecteurs audio analogiques de la sortie Vidéo 2 de l'AVR. Vous pouvez désormais enregistrer des signaux d'entrée vidéo composite.

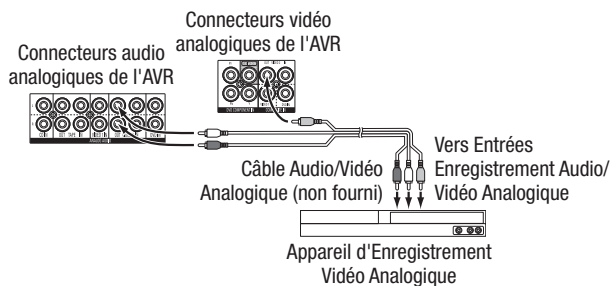

## Brancher les Antennes Radio

- Connectez l'antenne FM fournie au connecteur d'antenne radio FM 75Ω de l'AVR. Pour bénéficier d'une réception optimale étendre l'antenne FM au maximum.
- Pliez et repliez la base de l'antenne AM fournie comme indiqué puis connectez les fils de l'antenne aux connecteurs Masse et Am de l'AVR. (Vous pouvez brancher l'un ou l'autre des fils sur l'une ou l'autre des prises). Orienter l'antenne de manière à réduire le bruit de fond.

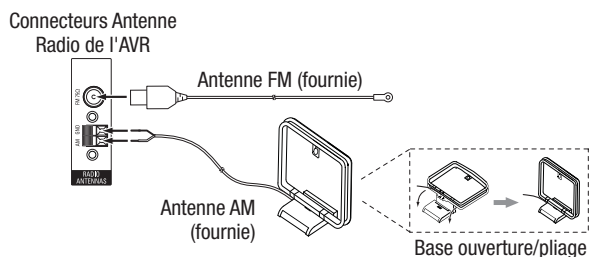

## Connexion de la sortie de déclenchement 12V

Si votre système dispose d'un équipement qui peut être commandé par un signal de déclenchement CC, raccordez-le au connecteur de déclenchement 12V de l'AVR en utilisant un câble mono d'interconnexion à mini-connecteur 3,5 mm (1/8"). L'AVR fournira un signal de déclenchement de 12V CC (100mA) à cette connexion, chaque fois qu'il est mis sous tension.

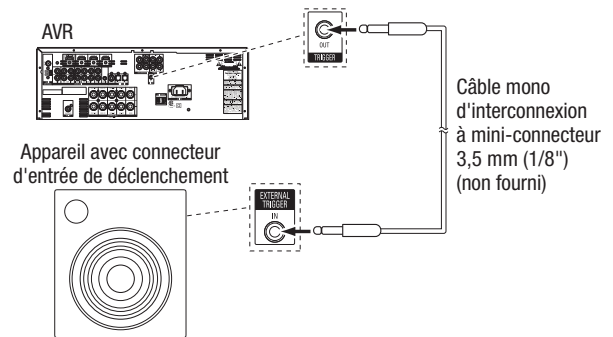

## Branchement sur le Secteur CA

Raccordez le cordon d'alimentation au connecteur d'alimentation CA de l'AVR, raccordez l'autre extrémité du cordon à une prise de courant standard CA.

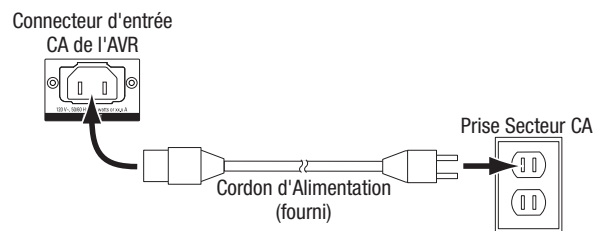

## Configuration de la télécommande

### Insérer les Piles dans la Télécommande.

Retirer le couvercle du compartiment à piles de la télécommande, insérez les trois piles AAA fournies tel qu'indiqué sur l'illustration, remplacez ensuite le couvercle du compartiment à piles.

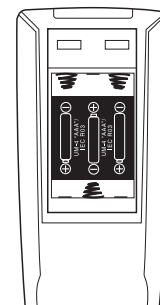

**REMARQUE :** Enlever le plastique de protection posé sur le panneau avant afin qu'il ne diminue pas l'efficacité de la télécommande.

## Programmer la télécommande pour contrôler les appareils Source et le téléviseur

En plus d'utiliser la télécommande pour contrôler l'AVR lui-même et la radio AM/FM, vous pouvez programmer la télécommande pour contrôler jusqu'à 8 appareils source audio/vidéo supplémentaires en plus de votre téléviseur.

Une fois vous aurez programmé la télécommande, vous pouvez basculer le mode de contrôle de la télécommande pour accéder aux fonctions d'un appareil source particulier en appuyant sur la touche Sélecteur de Source de la télécommande correspondant à cet appareil. Pour contrôler l'AVR, appuyez sur la touche AVR de la télécommande.

Avant de commencer la programmation de la télécommande, revoyez les connexions que vous avez remplies pour les *connexions d'entrée et les touches Source* du tableau de la page 13. Les touches de Sélecteur de source sont attribuées à des composants que vous avez indiqués dans la colonne "Appareil source connecté" de la table.

1. Allumez l'appareil source pour lequel vous voulez programmer la télécommande.
2. Recherchez les numéros de code pour l'appareil dans les tableaux A11 - A17 de l'annexe. Notez tous les numéros de code applicables dans un endroit approprié.
3. Maintenez enfoncée la touche Sélecteur de source de cet appareil source jusqu'à ce que le témoin programmation de la télécommande commence à clignoter, puis relâchez. (Cette procédure place la télécommande dans le mode de programmation.)

**REMARQUE :** Si vous programmez l'une des quatre touches source HDMI, après avoir appuyé sur la touche HDMI vous devez également appuyer sur la touche Sélecteur de source pour le type d'appareil qui sera contrôlé :

- Appuyez sur DVD pour contrôler un lecteur DVD.
  - Appuyez sur VID1 pour contrôler un magnétoscope, DVR ou Harman Kardon Digital Media Center.
  - Appuyez sur VID2 pour contrôler un récepteur câble ou récepteur satellite.
4. Dirigez la télécommande vers l'appareil source et utilisez les touches numériques de la télécommande pour entrer un numéro de code de l'étape 2, ci-dessus.
    - a) Si l'appareil s'éteint, appuyez de nouveau sur la touche Sélecteur de source pour mémoriser son code. La touche Sélecteur de source clignote, et la télécommande quitte le mode de programmation.
    - b) Si l'appareil ne s'éteint pas, entrez dans un autre numéro de code.
    - c) S'il n'y a plus de numéros de code pour un appareil, vous pouvez lancer une recherche de tous les codes de la télécommande dans la bibliothèque des appareils de ce type en appuyant sur les touches Haut ou Bas jusqu'à ce que l'appareil s'éteigne. Lorsque c'est le cas, appuyez sur la touche Sélecteur de source pour mémoriser le code.

5. Vérifiez que d'autres fonctions contrôlent l'appareil correctement. Parfois, les fabricants utilisent le même code d'alimentation pour plusieurs modèles, tout en variant les codes des autres fonctions. Répétez cette procédure jusqu'à ce que vous ayez programmé un ensemble satisfaisant de codes qui permettent de manipuler la plupart des fonctions de l'appareil.

6. Si vous avez cherché un code dans la bibliothèque de codes de la télécommande, vous pouvez savoir quel numéro de code vous avez programmé en maintenant enfoncée la touche Sélecteur de source pour accéder de nouveau au le mode programmation. Appuyez ensuite sur la touche OK de la télécommande, et le témoin Programme se met à clignoter dans la séquence du code. Un clignotement représente "1", deux clignotements représentent "2" et ainsi de suite. Une série de clignotements rapides représente "0". Notez le numéro de code programmé pour chaque appareil dans le tableau A7 de l'annexe.

Répétez les étapes 3 à 6 pour chaque appareil source que vous voulez contrôler avec la télécommande de l'AVR.

En général, le nom de chaque touche de la télécommande décrit la fonction de la touche lorsqu'elle est utilisée pour contrôler l'AVR. Toutefois, la touche peut exécuter une fonction très différente lorsqu'elle est utilisée pour contrôler un autre appareil. Reportez-vous à "*Liste de fonctions de la télécommande*", et le tableau A10 de l'annexe, pour les fonctions de chaque touche selon les différents types de produits.

Vous pouvez également programmer la télécommande pour exécuter des macros (séquence de codes préprogrammés qui exécutent beaucoup de codes de commandes avec une seule touche) et des touches d'accès direct (punch through) de programmation (permettant à la télécommande de contrôler les chaînes d'un appareil ou les touches de déplacement lorsque la télécommande est dans le mode d'un autre appareil). Pour obtenir des instructions sur ces fonctions, reportez-vous à "*Programmation avancée de la télécommande*" à la page 22.

## Configuration de l'AVR

### Mise en marche de L'AVR

1. Mettre l'interrupteur Secteur sur le panneau arrière en position « On ». (Le voyant « Power » sur le panneau avant prendra une couleur ambré.)
2. Appuyer sur le bouton « Power » du panneau avant.

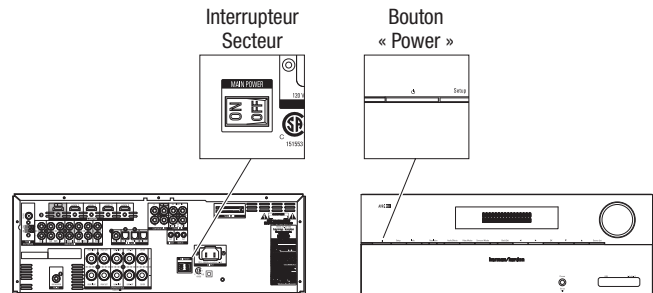

Laissez l'interrupteur d'alimentation principal sur "On" (marche), à moins que vous comptiez ne pas utiliser l'AVR pendant une longue période. Lorsque le l'interrupteur d'alimentation principal est sur off (arrêt), les réglages que vous avez programmés seront conservés pendant un maximum de quatre semaines.

**REMARQUE MPORTANTE :** Si jamais le message PROTECT apparaît sur l'écran des messages de l'AVR du panneau avant, éteignez l'AVR et débranchez-le de la prise secteur. Vérifiez si les fils des enceintes se touchent (les conducteurs "+" et "-" se touchent). Si les fils ne se touchent pas, ramenez l'appareil à un centre de service agréé Harman Kardon pour inspection et réparation avant réutilisation.

### Utiliser le système de menus d'affichage à l'écran (OSD)

Bien qu'il soit possible de configurer l'AVR en utilisant uniquement la télécommande et l'afficheur des messages du panneau avant, il est plus facile d'utiliser le système de menus à l'écran.

Pour accéder au système de menus, appuyez sur la touche OSD de la télécommande. Le menu Principal s'affiche.

\*\*\* MASTER MENU \*\*\*

▶ INPUT SETUP  
SURROUND SELECT  
SPEAKER SETUP  
SYSTEM SETUP

Le menu principal est constitué de 4 sous-menus : Input Setup, Surround Mode, Speaker Setup and System Setup.

Utilisez les touches Haut/Bas/Gauche/Droite de la télécommande pour naviguer dans les menus, et appuyez sur la touche OK pour sélectionner un menu ou une ligne de réglage, ou pour entrer un nouveau réglage.

Le menu actuel, ligne de réglage ou paramètre s'affiche dans l'afficheur des messages du panneau avant, ainsi que sur l'écran.

Pour retourner au menu précédent, atteignez la ligne "*Retour au Menu Principal*" et appuyez sur la touche OK. Pour quitter le menu, appuyez sur la touche OSD.

La plupart des utilisateurs doivent suivre les instructions de la section Configuration de l'AVR pour configurer un système de cinéma maison de base. Vous pouvez retourner à ces menus à tout moment pour procéder à des réglages supplémentaires, tels que ceux décrits dans la section *Fonctions avancées* aux pages 20 à 23.

Avant de commencer la configuration initiale, toutes les enceintes, un écran vidéo et tous les appareils source doivent être connectés à l'AVR. Vous devez savoir allumer l'AVR et afficher le menu Principal lorsque vous appuyez sur la touche OSD. Si nécessaire, relisez la section *Etablissement de connexions* et le début de cette section avant de continuer.



## Configurer l'AVR pour vos enceintes

Votre AVR est flexible et peut être configuré pour fonctionner avec la plupart des enceintes et pour compenser les caractéristiques acoustiques de votre pièce.

Avant de commencer, placez vos enceintes, comme expliqué dans la section *Emplacement des enceintes*, à la page 10, et les connecter à l'AVR. Consultez le Manuel d'utilisation des enceintes ou le site Web du fabricant pour leurs gammes de fréquences. Bien que vous puissiez définir les niveaux de canal individuel de l'AVR à "l'oreille", un sonomètre SPL (Niveau de pression acoustique) acheté à un magasin d'électronique peut assurer une meilleure précision.

Enregistrez vos paramètres de configuration dans les tableaux A4 et A6 de l'annexe pour des réessaies faciles après une réinitialisation du système ou la mise sur arrêt de l'interrupteur d'alimentation principal de l'AVR ou si ce dernier a été débranché pendant plus de quatre semaines.

### Première étape - Déterminer les fréquences Crossover de vos enceintes

Consultez les spécifications techniques de toutes vos enceintes et déterminez la réponse en fréquence, généralement donnée comme une plage, par exemple, 100 Hz - 20kHz ( $\pm$  3dB). Notez la plus basse fréquence que chacune de vos enceintes est capable de reproduire (100Hz dans l'exemple ci-dessus) comme le crossover dans le tableau A6 de l'annexe. **REMARQUE** : cette fréquence n'est pas la même que la fréquence du crossover listée dans les spécifications de l'enceinte.

Pour le subwoofer, notez la taille du transducteur. La gestion des basses de l'AVR détermine quelles enceintes seront utilisées pour reproduire les basses fréquences (graves) du programme source. L'envoi des notes les plus basses aux petites enceintes satellites se traduira par mauvais son et peut même endommager les enceintes. Les notes les plus hautes ne peuvent être entendues par tous à travers le subwoofer.

Avec la gestion appropriée des graves, l'AVR divise le signal source au un point de croisement. Toutes les informations ci-dessus que le point de croisement indique pour les enceintes de votre système, et toutes les informations en dessous du point de croisement sont reproduites par le subwoofer. De cette façon, chaque enceinte dans votre système fonctionnera à son meilleur rendement, offrant un son de plus puissant et plus agréable.

### Deuxième étape - Mesurer la distance des enceintes

Idéalement, toutes les enceintes seraient placées sur un cercle, avec la position d'écoute au centre. Cependant, vous aurez pu placer certaines enceintes un peu plus loin de la position d'écoute que d'autres. Les sons qui sont censés arriver en même temps des différentes enceintes peuvent être confus, à cause de temps d'arrivée différents.

Votre AVR fournit un réglage de la distance qui compense ces différences d'emplacement des enceintes dans le monde réel.

Mesurez la distance entre chaque enceinte par rapport à la position d'écoute, et notez-la dans le tableau A4 de l'annexe. Même si tous vos enceintes sont à la même distance de la position d'écoute, entrez quand même les distances de vos enceintes comme décrit dans *Réglez la distance des enceintes*, sur cette page.

### Troisième étape - Menu de configuration des enceintes

A présent vous pouvez programmer l'AVR. Asseyez-vous dans votre position d'écoute habituelle, et faites en sorte que la pièce soit aussi silencieuse que possible.

Une fois le poste et l'écran vidéo en marche, appuyez sur la touche OSD pour afficher le système menu et sélectionnez Speaker Setup (Configuration des enceintes). Le menu de Speaker Setup (configuration des enceintes s'affiche) :

```

* SPEAKER SETUP *
▶ NUMBER OF SPEAKERS
  SUB MODE : SUB
  CROSSOVER
  DISTANCE
  LEVEL ADJUST
  BACK TO MASTER MENU

```

**REMARQUE** : Tous les sous-menus de configuration des enceintes incluent une option "Retour à...". Pour enregistrer les paramètres actuels, sélectionnez l'option Retour à...

Pour obtenir les meilleurs résultats, réglez les sous-menus dans cet ordre : Nombre d'enceintes, Crossover, Mode Sub, distance et Niveau de réglage.

#### Nombre d'enceintes

Cette option vous permet de programmer le réglage correct pour chaque groupe d'enceintes. Les réglages de ce menu affectent le reste du processus de configuration des enceintes et la disponibilité des différents modes surround à tout moment.

Sélectionnez Activé lorsque les enceintes sont présentes dans le système; sélectionnez Désactivé lorsqu'aucune enceinte n'est installée. Les paramètres avant gauche et avant droite sont toujours Activé et ne peuvent pas être désactivés.

```

* NUMBER OF SPEAKERS *
LEFT/RIGHT : ON
▶ CENTER   : ON
SURROUND   : ON
SUBWOOFER  : ON
  BACK TO SPEAKER SETUP

```

Après avoir sélectionné les réglages, appuyez sur Back To Speaker Setup (Retour à la Configuration des enceintes).

#### Crossover (Taille)

Après être revenu sur le menu Speaker Setup, allez sur la ligne Crossover et appuyez sur la touche OK pour faire apparaître le menu Crossover.

```

* CROSSOVER *
LEFT/RIGHT : 100Hz
▶ CENTER   : 100Hz
SURROUND   : 100Hz
SUBWOOFER  : 10inch
  BACK TO SPEAKER SETUP

```

Reportez-vous au tableau A6 pour chaque fréquence de crossover de chaque enceinte.

**REMARQUE** : L'AVR ne vous permettra de régler que les paramètres des groupes d'enceintes que vous avez activées dans le menu Nombre d'enceintes.

Pour chaque groupe d'enceintes, sélectionnez l'une de ces huit fréquences de crossover : Grande, 40Hz, 60Hz, 80Hz, 100Hz, 120Hz, 150Hz ou 200Hz. Si la fréquence du crossover de l'enceinte est inférieure à 40Hz, sélectionnez la première option, Grande. Ce paramètre ne fait pas référence à la taille physique de l'enceinte, mais à sa réponse en fréquence, qui est aussi appelée "gamme complète".

Spécifiez la taille du transducteur du subwoofer de 8, 10, 12 ou 15 pouces. L'AVR définit toujours le crossover du subwoofer à 100Hz, mais utilise la taille du transducteur pour l'égalisation.

Notez les paramètres dans le tableau A6 de l'annexe.

Une fois les réglages terminés, sélectionnez Back To Speaker Setup (Retour à la Configuration des enceintes).

#### Mode Sub

Après être revenu sur le menu Speaker Setup, allez sur la ligne Sub Mode et appuyez sur la touche OK pour faire apparaître le menu Sub Mode. Ce paramètre dépend du paramètre Crossover que vous avez sélectionné pour les enceintes avant gauche et droite.

- Si vous réglez les enceintes avant à une fréquence de crossover numérique, le réglage du subwoofer sera toujours SUB. Toutes les informations basses fréquences seront toujours envoyées vers le subwoofer. Si vous n'avez pas un subwoofer, mettez à niveau les enceintes gauche et droite en gamme complète ou ajouter un subwoofer à la première occasion.
- Si vous réglez les enceintes avant sur Grande, sélectionnez l'un des trois paramètres suivants pour le subwoofer :

G/D + LFE : Ce paramètre envoie toutes les informations de basses fréquences vers le subwoofer, y compris a) les informations qui seraient normalement reproduites par les enceintes avant gauche et droite et b) les informations d'effets de basse fréquence spéciaux du canal (LFE).

DÉSACTIVÉ : Sélectionnez ce paramètre quand aucun subwoofer n'est utilisé. Toutes les informations basse fréquence seront envoyées aux enceintes avant gauche et droite.

LFE : Ce paramètre reproduit les informations basse fréquence contenues dans les canaux gauche et droite du programme via les enceintes avant gauche et droite, et ne redirige que les informations du canal LFE vers le subwoofer.

Une fois les réglages terminés, sélectionnez Back To Speaker Setup (Retour à la Configuration des enceintes).

#### Réglez la distance des enceintes

Comme décrit ci-dessus à la deuxième étape, lorsque vous avez mesuré les distances de chacune de vos enceintes à la position d'écoute, votre AVR fournit un réglage qui compense les différentes distances de telle sorte que le son de chaque enceinte atteigne la position d'écoute au bon moment. Cette procédure permet d'améliorer la clarté et la précision du son.

Après être revenu sur le menu Speaker Setup, allez sur la ligne Distance et appuyez sur la touche OK pour faire apparaître le menu Distance.

```

* DISTANCE *
▶ FL : 10FT    SL : 10FT
  CEN : 10FT   SUB : 10FT
  FR  : 10FT
  SR  : 10FT

DELAY RESET : OFF
UNIT        : FEET
A/V SYNC DELAY : 0mS

BACK TO SPEAKER SETUP

```

Entrez la distance entre chaque enceinte et la position d'écoute que vous avez mesuré à l'étape deux et notée dans le tableau A4 de l'annexe (voir page 27). Sélectionnez une enceinte, puis utilisez les touches Gauche/Droite pour changer la valeur. Vous pouvez entrer les distances entre 0 et 9,1 m (30 pieds). La distance par défaut pour toutes les enceintes est 3m (10 pieds).

L'unité de mesure par défaut est le pied. Pour changer l'unité de mesure en mètres, faites défiler jusqu'à la ligne de Unité et appuyez sur les touches Gauche/Droite.

Une fois les réglages terminés, sélectionnez Back To Speaker Setup (Retour à la Configuration des enceintes).

#### Quatrième étape - Réglage manuel des niveaux de sortie des canaux

Pour un AVR stéréo classique, un réglage d'équilibrage simple règle l'image stéréo en faisant varier le volume relatif des canaux gauche et droit. Dans un système de cinéma maison avec jusqu'à sept canaux principaux, plus un subwoofer, la réalisation de l'image sonore correcte devient à la fois plus critique et plus complexe. L'objectif est de veiller à ce que chaque canal soit entendu à la position d'écoute avec le même volume (lorsque les signaux de même volume sont reproduits à travers ces canaux).

De retour sur le menu de Speaker Setup (Configuration des enceintes), allez jusqu'à la ligne Level Adjust (Réglage des niveaux) et appuyez sur OK pour afficher le menu de Level Adjust (Réglage des niveaux).

```

* LEVEL ADJUST*
▶ FL : 0dB     SL : 0dB
  CEN: 0dB     SUB: 0dB
  FR  : 0dB
  SR  : 0dB

CHANNEL RESET: OFF
TEST TONE SEQ: MANUAL
TEST TONE     : OFF

BACK TO SPEAKER SETUP

```

Toutes les enceintes du système apparaîtront avec leurs paramètres de niveau actuel. Vous pouvez ajuster le niveau de chaque enceinte entre -10dB et +10 dB par pas de 1dB.

pendant les réglages, vous pouvez mesurer les niveaux de canal dans l'une des façons suivantes :

- De préférence, utiliser un sonomètre SPL portatif réglé sur la pondération C, échelle lente. Réglez les enceintes pour que le sonomètre indique 75 dB lorsque le test de tonalité intégré de l'AVR est en lecture.
- A l'oreille. Réglez les niveaux de façon que le test de tonalité ait le même niveau quand il reproduit dans chaque enceinte.

Pour régler vos niveaux en utilisant le test de tonalité interne de l'AVR, sélectionnez la ligne Seq du menu Test de tonalité et utilisez les touches Gauche/Droite pour choisir entre Auto et Manuel. Après avoir sélectionné Auto ou Manuel, déplacez le curseur sur la ligne Test de tonalité et utilisez les touches Gauche/Droite pour changer le réglage sur Activé.

**Auto** : Le test de tonalité circulera automatiquement à toutes les enceintes, comme indiqué par la barre de sélection. Utilisez les touches Gauche/Droite pour régler le niveau de chaque enceinte lorsque le signal de test est en pause dans cette position. Utilisez les touches Haut/Bas pour déplacer le curseur sur une autre ligne, et le test de tonalité suivra le curseur. Pour arrêter le test de tonalité, utilisez les touches Haut/Bas pour déplacer le curseur hors de l'écran de la zone d'écoute de l'enceinte.

**Manuel** : Le test de tonalité restera sur l'enceinte en cours jusqu'à ce que vous utilisiez les touches Haut/Bas pour la déplacer vers une autre enceinte. Utilisez les touches Gauche/Droite pour régler le niveau de l'enceinte à travers laquelle le test de tonalité reproduit.

Si vous utilisez une source externe pour régler vos niveaux de sortie, réglez le test de tonalité sur Désactivé, utilisez les touches Haut/Bas pour naviguer à chaque enceinte, et utilisez les touches Gauche/Droite pour régler le niveau de l'enceinte alors pendant la lecture source. **REMARQUE** : Si vous utilisez un sonomètre SPL portatif avec un contenu

de source externe, tel qu'un disque de test ou une sélection audio, lisez-le et réglez le volume principal de l'AVR jusqu'à ce que le sonomètre mesure 75dB. Puis réglez le niveau des enceintes individuelles.

**Réinitialisation de canal** : Pour réinitialiser tous les niveaux des canaux à leur valeur par défaut de 0 dB, sélectionnez cette ligne et appuyez sur les touches Gauche/Droite.

Lorsque vous aurez terminé de régler le niveau des enceintes, notez les paramètres dans le tableau A6 de l'annexe. Sélectionnez ensuite l'option Back to Speaker Setup (Retour à la Configuration des enceintes) sur l'OSD.

#### Remarques sur le réglage des volumes des enceintes dans les systèmes de cinéma maison :

Lors de la configuration individuelle du niveau de volume des enceintes de votre système à vos goûts personnels, voici quelques idées qui pourront vous être utiles :

- Pour les films et programmes vidéo-musique, votre objectif global consiste à créer une enveloppe, un champ sonore réaliste qui vous attire dans le film ou le programme musical sans détourner votre attention de l'action à l'écran.
- Pour les enregistrements de musique multicanaux, certains producteurs de musique créent un champ sonore qui place les musiciens autour de vous, d'autres créent un champ sonore qui place les musiciens en face de vous, avec une ambiance plus subtile dans les enceintes Surround (comme vous le vivez dans une salle de concert).
- Dans la plupart des bandes sonores de films à 5.1 canaux, les enceintes surround ne sont pas destinées à être aussi fortes ni aussi actives que les enceintes avant. Régler des enceintes surround pour être toujours aussi fortes que les enceintes avant pourrait rendre le dialogue difficile à comprendre et donner des effets sonores exagérément forts.

#### Remarques sur le réglage de volume du subwoofer :

- Parfois, le volume du subwoofer idéal pour la musique est trop fort pour les films, alors que le volume idéal pour les films est trop calme pour la musique. Lors du réglage du volume du subwoofer, écoutez de la musique et des films avec des graves puissantes et trouvez un niveau "moyen" de volume qui satisfait les deux.
- Si votre subwoofer semble toujours trop fort ou trop faible, vous pouvez le placer dans un endroit différent. En plaçant le subwoofer dans un coin, celui-ci aura toujours tendance à augmenter les graves, en le plaçant loin de tout mur ou coin, il aura toujours tendance à diminuer les graves.

#### Attribution des connecteurs audio numérique

1. Visualisez les connecteurs d'entrée que vous avez énumérés sur le tableau *Connecteurs d'entrée et touches de sélection de la source d'entrée*, à la page 13. Notez les équipements source raccordés aux connecteurs audio numérique. (Si vous n'avez connecté aucun équipement aux connecteurs audio numérique, passez à la section suivante.)
2. Allumez votre téléviseur puis sélectionnez la source d'entrée relative à l'AVR dans *Raccordement d'un téléviseur ou écran vidéo*, à la page 13.
3. Appuyez sur la touche Affichage des informations de la télécommande. Le menu de l'AVR s'affiche sur le téléviseur.

\*\* MASTER MENU \*\*

```

▶ INPUT SETUP
  SURROUND SELECT
  SPEAKER SETUP
  SYSTEM SETUP

```

4. À l'aide des touches directionnelles et OK de la télécommande, sélectionnez « Configuration des sources d'entrée ». Le menu Configuration des sources d'entrée s'affiche.

```

* INPUT SETUP *
▶ SOURCE      : DVD
  TITLE      :
  AUDIO IN   : ANALOG
  AUTO POLL  : OFF
  BXR        : OFF
  TONE       : IN
  BASS       : 0
  TREBLE     : 0

BACK TO MASTER MENU

```

5. Pour chaque équipement source raccordé à un connecteur audio numérique :

- Utilisez les touches directionnelles haut et bas pour sélectionner « Source ». Utilisez les touches Gauche et Droite pour changer la source listée à l'une des sources que vous raccordez à un connecteur d'entrée audio numérique.
- Utilisez la touche directionnelle bas pour sélectionner « Entrée audio ».

```

* INPUT SETUP *
SOURCE      : DVD
TITLE      :
▶ AUDIO IN  : OPT 1
AUTO POLL  : ON
BXR        : OFF
TONE       : IN
BASS       : 0
TREBLE     : 0

BACK TO MASTER MENU
    
```

- Utilisez les touches directionnelles Gauche et Droite de la télécommande pour sélectionner l'entrée audio numérique à laquelle vous avez connecté l'équipement source.

## D'autres éléments d'entrée du menu Configuration

Vous pouvez également régler les paramètres suivants pour chaque source :

**Titre** : Vous pouvez changer le nom affiché de toute source (à l'exception de la radio). Cette fonctionnalité peut vous aider à choisir l'appareil source approprié, même si vous avez oublié les connexions physiques que vous avez utilisées.

- Déplacez le curseur sur la ligne de titre et appuyez sur la touche OK. Un bloc curseur se met à clignoter.
- Utilisez les touches Haut/Bas pour faire défiler l'alphabet en majuscules et minuscules, les chiffres et plusieurs signes de ponctuation. Lorsque vous aurez sélectionné le caractère souhaité, appuyez sur la touche Droite pour passer à l'espace suivant. Appuyez deux fois sur la touche Droite pour laisser un espace vide (blanc).
- Appuyez sur la touche OK lorsque vous aurez terminé.

**Balayage automatique** : La fonction Balayage automatique est utilisée lorsqu'une connexion audio analogique et une connexion audio numérique ont été faites pour le même appareil source. Si aucun signal numérique n'est disponible, l'AVR bascule automatiquement sur l'entrée analogique de la source. Cette situation peut se produire avec certaines émissions de télévision par câble ou par satellite, où certaines chaînes sont diffusées avec l'audio numérique et d'autres avec l'audio analogique, ou quand un lecteur DVD est en pause ou arrêté.

Pour certaines sources comme les lecteurs DVD, la fonction Balayage automatique est inutile et peut être indésirable. Pour désactiver le Balayage automatique, déplacez le curseur sur la ligne Balayage automatique et appuyez sur les touches Gauche/Droite jusqu'à ce que Désactivé s'affiche. Avec le Balayage automatique désactivé, l'AVR ne recherche que le signal à l'entrée audio attribuée à la source.

Les autres éléments du menu Configuration d'entrée permettent de régler les performances audio de l'AVR pour cette source et peuvent être ignorés pour le moment. Pour la plupart des cas, nous recommandons de laisser ces paramètres à leur valeur par défaut, vous permettant de profiter du mixage sonore créé par votre film ou musique préférée.

**BXR** : Améliore la performance des graves lors de lecture de fichiers MP3. Sélectionnez Activé, ou laissez la valeur désactivée par défaut pour les sources audio non MP3.

**Tonalité** : Ce paramètre détermine si les contrôles des aigus et des graves sont actifs. Lorsque cette ligne est désactivée, les commandes de tonalité sont hors du circuit, sans aucune modification sur le son. Lorsque cette ligne est activée, les graves et les aigus sont accentués ou coupés, selon les réglages des graves et des aigus (voir ci-dessous).

**Graves et des aigus** : Accentuez ou coupez les basses ou hautes fréquences jusqu'à 10dB en utilisant les touches Gauche/Droite pour modifier le réglage de 2dB à la fois.

Lorsque vous aurez terminé, appuyez sur la touche OSD de la télécommande pour désactiver le menu à l'écran.

## Utilisation de votre AVR

Maintenant que vous avez installé vos composants et effectué une configuration de base, vous êtes prêt à commencer à profiter de votre système de cinéma maison.

### Contrôle du volume

Réglez le volume soit en tournant le bouton volume du panneau avant (dans le sens horaire pour augmenter le volume ou dans le sens antihoraire pour diminuer le volume) ou en appuyant sur les touches Volume Haut/Bas de la télécommande. Le volume est affiché comme un nombre négatif de décibels (dB) en dessous du point de référence 0dB.

0dB est le volume maximal recommandé pour votre AVR. Bien qu'il soit possible de régler le volume à un niveau supérieur, cela pourrait endommager votre ouïe et vos enceintes. Pour certains contenus audio plus dynamiques, même le 0dB peut être trop élevé, et risque d'endommager l'équipement. Faites preuve de prudence en ce qui concerne les niveaux de volume.

### Coupeure du son

Pour couper le son de toutes les enceintes et le casque, appuyez sur la touche Mute de la télécommande. Tout enregistrement en cours ne sera pas affecté. Le message MUTE apparaît sur le panneau d'affichage comme rappel. Pour rétablir le son, appuyez sur la touche Mute, ou ajustez le volume.

### Ecoute par le casque

Pour une écoute privée, branchez la fiche stéréo 1/4-pouce d'une paire d'écouteurs dans le connecteur Phones du panneau. Le mode par défaut Headphone Bypass délivre un signal classique 2 canaux pour le casque. Appuyez sur la touche Modes Surround du panneau avant ou utilisez la télécommande et l'OSD pour passer au traitement surround virtuel pour casque HARMAN, qui émule un système d'enceintes 5.1 canaux. Aucun autre mode surround n'est disponible pour les écouteurs.

### Sélection d'une source

Il y a deux façons pour sélectionner une source :

- Utilisez les touches Sélecteur de Source du panneau avant.
- Sélectionnez directement une source en appuyant sur sa touche Sélecteur de source de la télécommande.

L'AVR sélectionne les entrées audio et vidéo attribuées à la source et tous les autres paramètres que vous avez réglés lors de l'installation.

Le nom de la source, les entrées audio et vidéo attribués à la source, et le mode surround s'affichent sur le panneau avant.

## Conseils de dépannage concernant la Vidéo

### S'il n'y a pas d'image :

- Vérifiez la source sélectionnée.
- Vérifiez s'il y a des connecteurs mal insérés ou des connexions incorrectes.
- Vérifiez l'entrée vidéo sélectionnée sur le téléviseur/appareil d'affichage.

### Conseils supplémentaires pour le dépannage concernant les connexions HDMI

- Éteignez tous les appareils (y compris le téléviseur, l'AVR et tous les composants source).
- Débranchez les câbles HDMI, en commençant par le câble entre l'AVR et le téléviseur, et continuez avec les câbles entre l'AVR et chaque appareil source.
- Reconnectez avec soin les câbles des appareils source à l'AVR. A la fin, branchez le câble de l'AVR au téléviseur.
- Mettez en marche les appareils dans cet ordre : Téléviseur, AVR, appareils source.

**Remarque** : Selon les composants particuliers impliqués, la complexité de la communication entre les composants HDMI exigée peut entraîner des retards allant jusqu'à une minute dans la réalisation de certaines actions, telles que l'entrée de commutation ou la commutation entre les chaînes SD et HD.

## Écoute de la radio FM et AM

Sélectionnez la source AM/FM. Utilisez les touches de syntonisation Haut/Bas pour syntoniser une station, qui sera affichée sur l'écran du panneau avant et l'écran du téléviseur.

L'AVR utilise les valeurs par défaut de automatique, cela signifie que chaque pression sur les touches de syntonisation Haut/Bas permet d'effectuer un balayage jusqu'à ce qu'une station avec un signal acceptable soit trouvée. Appuyez sur la touche Tuning Mode pour passer à la syntonisation manuelle, dans laquelle chaque pression d'une touche de syntonisation augmente la fréquence d'un pas. Chaque pression sur la touche Tuning Mode permet de basculer entre les modes de syntonisation automatique et manuelle.

Une fois que vous aurez syntonisé une station FM, en basculant vers le réglage Tuning Mode fait aussi passer la radio entre réception stéréo et mono. (La réception mono peut améliorer la réception des stations faibles).

### Stations préréglées

Un total de 30 stations (AM et FM combinées) peut être mémorisé dans les préréglages. Lorsque la station souhaitée a été syntonisée, appuyez sur la touche Memory de la télécommande, et deux tirets vont clignoter sur l'afficheur des messages du panneau avant. Utilisez les touches numériques pour entrer le numéro de préréglage souhaité.

Pour syntoniser une station préréglée, appuyez sur les touches Preset Haut/Bas ou entrez le numéro de préréglage en utilisant les touches numériques.

## Sélection d'un mode surround

La sélection d'un mode surround peut être aussi simple ou sophistiquée selon votre système et vos goûts. N'hésitez pas à essayer, et vous pouvez trouver quelques préférences pour certaines sources ou types de programme. Vous pouvez trouver des informations plus détaillées sur les modes surround dans *Traitement audio et son surround* sur cette page.

Pour sélectionner un mode surround, appuyez sur la touche OSD de la télécommande pour afficher le menu principal :

```

** MASTER MENU **

▶ INPUT SETUP
  SURROUND MODE
  MANUAL SETUP
  SYSTEM SETUP
  
```

Utilisez les touches Haut/Bas et OK pour sélectionner le mode Surround. Le menu mode Surround s'affiche :

```

* MODE : MUSIC *

DOLBY PLII MUSIC

▶ CENTER WIDTH : 3
  DIMENSION    : 0
  PANORAMA     : Off

BACK TO MASTER MENU
  
```

Utilisez les touches Haut/Bas et OK pour sélectionner la catégorie de mode surround souhaitée.

**Sélection automatique** : Pour un programme numérique, tel qu'un film enregistré avec une bande sonore Dolby Digital ou DTS, l'AVR utilise automatiquement le format Surround natif de la bande sonore. Pour les programmes analogiques et PCM 2-canaux, l'AVR utilise le mode Logic 7 Movie, Logic 7 Music ou Logic 7 Game, selon la source.

**Virtual Surround** : Quand le système comprend deux enceintes principales seulement, vous pouvez utiliser HARMAN virtual surround pour créer un champ sonore amélioré qui virtualise les enceintes manquantes.

**Stéréo** : Lorsque vous souhaitez une lecture 2-canaux, sélectionnez le nombre d'enceintes que vous souhaitez utiliser pour la lecture :

- "2 CH Stereo" utilise deux enceintes.
- "5 CH Stereo" reproduit le signal du canal gauche via les enceintes avant gauche et surround gauche, le signal du canal droit via les enceintes avant droite et surround droite et un signal mono via l'enceinte centrale.

**Vidéo** : Sélectionnez l'une des options suivantes lorsque vous souhaitez un mode surround pour la lecture de films : Logic 7 Movie ou Dolby Pro Logic II Movie.

**Musique** : Sélectionnez l'une des options suivantes lorsque vous souhaitez un mode surround pour la lecture de musique : Logic 7 Music ou Dolby Pro Logic II music. Le mode Dolby Pro Logic II Music offre des paramètres supplémentaires. Pour plus d'informations, reportez-vous à *Traitement audio et son surround* sur cette page.

**Jeu vidéo** : Sélectionnez l'une des options suivantes lorsque vous souhaitez un mode surround pour les jeux vidéo : Logic 7 Game ou Dolby Pro Logic II Game.

Après avoir sélectionné la catégorie de mode surround, le menu Mode apparaît :

```

* MODE : MUSIC *

DOLBY PLII MUSIC

▶ CENTER WIDTH : 3
  DIMENSION    : 0
  PANORAMA     : Off

BACK TO MASTER MENU
  
```

Utilisez les touches Gauche/Droite pour changer le mode surround.

Vous pouvez également sélectionner les modes surround en utilisant les touches du panneau avant de l'AVR :

1. Appuyez sur la touche Mode Surround. L'afficheur de messages indiquera la catégorie du mode surround et le mode surround.
2. Pour changer de mode surround dans la catégorie mode surround, appuyez sur les touches Surround Haut/Bas. Chaque pression de la touche à l'autre mode surround.
3. Pour changer de catégorie de mode surround, appuyez sur la touche Mode Surround. Chaque pression de la touche change la catégorie à la catégorie suivante de mode surround.

## Fonctions avancées

Une grande partie des réglages et de configuration de votre AVR est géré automatiquement ne vous laissant que peu d'interventions. Vous pouvez aussi personnaliser votre AVR en fonction de votre système et de vos goûts. Dans cette section, nous allons décrire quelques uns des réglages les plus avancés que vous pouvez effectuer.

### Traitement audio et son Surround

Les signaux audio peuvent être codés dans plusieurs formats qui peuvent affecter non seulement la qualité du son mais aussi le nombre de canaux d'enceintes et le mode surround. Vous pouvez également sélectionner manuellement un autre mode surround, lorsqu'il est disponible.

#### Signaux audio analogique

Les signaux audio analogique se composent généralement de deux canaux - gauche et droite. Votre AVR offre deux options pour la lecture analogique :

**Mode DSP Surround désactivé** : Le mode DSP Surround désactivé numérise le signal entrant et applique les paramètres de gestion des graves, y compris la configuration des enceintes, le retard et les niveaux de sortie. Sélectionnez ce mode quand les enceintes avant sont des satellites de petite taille, à gamme limitée et que vous utilisez un subwoofer. Pour sélectionner ce mode, utilisez une entrée audio numérique ou désactivez le réglage la de tonalité, puis sélectionnez le mode stéréo 2 CH.

**Mode Surround analogique** : Votre AVR peut traiter les signaux audio 2 canaux pour produire un son surround multicanal, même si le son surround n'a pas été codé à l'enregistrement. Parmi les modes disponibles on trouve les modes Dolby Pro Logic II, HARMAN virtual speaker, Logic 7 et 5 CH Stereo. Pour sélectionner l'un de ces modes, reportez-vous à *Sélection d'un mode surround*, sur cette page.

#### Signaux audio numériques

Les signaux audio numériques offrent une plus grande flexibilité et possibilités que les signaux analogiques et permettent le codage discret de l'information canal directement dans le signal. Il en découle une qualité sonore améliorée et une directionnalité surprenante, puisque les informations de chaque canal est transmise de façon discrète. Les enregistrements à haute résolution sont incroyablement sans distorsion, en particulier dans les hautes fréquences.

## Modes Surround

La sélection du mode Surround dépend du format du signal d'entrée audio ainsi que de vos goûts personnels. Bien que jamais à un moment donné tous les modes surround AVR sont disponibles, généralement une entrée peut disposer d'un grand nombre de modes. Le Tableau A9 de l'annexe, à la page 30, offre une brève description de chaque mode et indique les types de signaux d'entrée ou de trains de bits numériques pouvant être utilisés avec chaque mode. Des informations supplémentaires sur les modes Dolby et DTS sont disponibles sur les sites Web des entreprises respectives : [www.dolby.com](http://www.dolby.com) et [www.dtsonline.com](http://www.dtsonline.com).

En cas de doute, vérifiez la jaquette de votre disque pour avoir plus d'informations sur les modes surround disponibles. Généralement, les sections non essentielles du disque, telles que les amorces de début, rubriques supplémentaires ou le menu du disque, sont réalisés uniquement en mode Dolby Digital 2.0 (2 canaux) ou PCM 2 canaux. Si le titre principal est en cours de lecture et l'écran affiche l'un de ces modes surround, recherchez une section de configuration audio ou de langue dans le menu du disque. Aussi, assurez-vous que la sortie audio de votre lecteur de disque est réglée sur le train de bits original plutôt que sur PCM 2 canaux. Arrêtez la lecture et vérifiez le réglage de la sortie du lecteur.

Les canaux inclus dans un enregistrement typique à 5.1 canaux sont à l'avant gauche, avant droit, centre, surround gauche, surround droit et LFE (effets basses fréquences). Le canal LFE est noté ".1" pour représenter le fait qu'il est limité aux basses fréquences.

Les formats numériques comprennent Dolby Digital 2.0 (deux canaux uniquement), Dolby Digital 5.1, Dolby Digital EX (6.1), Dolby Digital Plus (7.1), Dolby True HD (7.1), DTS-HD haute résolution Audio (7.1), DTS-HD Master Audio (7.1), DTS 5.1, DTS 96/24 (5.1), les modes PCM 2 canaux en 32kHz, 44,1kHz, 48kHz ou 96kHz, et le PCM multicanal 5.1 ou 7.1. (Votre AVR réduit le mixage des informations surround discret du canal arrière en 6.1 canaux et les enregistrements 7.1 canaux dans le surround gauche et surround droit de votre système).

Lorsque l'AVR reçoit un train de bits numérique, il détecte la méthode de codage et le nombre de canaux, ce qui est affiché brièvement comme trois chiffres séparés par des barres obliques (par exemple, "3/2/.1").

Le premier chiffre indique le nombre de canaux avant dans le signal : "1" représente un enregistrement monophonique (généralement un ancien programme qui a été rematricé ou, plus rarement, un programme moderne pour lequel le réalisateur a choisi mono comme effet spécial). "2" indique la présence des canaux gauche et droit, mais pas de canal central. "3" indique que tous les trois canaux avant (gauche, droite et central) sont présents.

Le deuxième chiffre indique si des canaux surround sont présents : "0" indique qu'aucune information surround n'est présente. "1" indique qu'un signal surround matricé est présent. "2" indique la présence de canaux surround discret gauche et droit. (Les trains de bits discrets avec des canaux à signal surround arrière gauche et droit seront indiqués par un "4", bien que l'AVR réduit le mixage des informations du canal surround arrière dans les canaux surround gauche et droite).

Le troisième chiffre est utilisé pour le canal LFE : "0" indique l'absence de canal LFE. ".1" indique qu'un canal LFE est présent.

Les signaux Dolby Digital 2.0 peuvent inclure un indicateur Dolby Surround indiquant DS-ON ou DS-OFF, selon que le train de bits à 2 canaux ne contient que des informations stéréo ou une réduction de mixage d'un programme multicanaux qui peuvent être décodés par le décodeur Dolby Pro Logic de l'AVR. Par défaut, ces signaux sont lus dans le mode Dolby Pro Logic II Movie.

Lorsqu'un signal PCM est reçu, le message PCM et le taux d'échantillonnage (32 kHz, 44,1 kHz, 48 kHz ou 96 kHz) apparaîtra.

Quand seulement deux canaux - gauche et droite - sont présents, le mode Surround analogique peut être utilisé pour décoder le signal en plusieurs canaux. Si vous préférez un autre format surround que le codage du signal numérique natif, appuyez sur la touche Modes Surround pour afficher le menu des modes Surround (reportez-vous à *Sélection d'un mode surround*, à la page 20).

L'option Sélection automatique fixe le mode surround à codage du signal numérique natif, par exemple, Dolby Digital, DTS, Dolby True HD ou DTS-HD Master Audio. Pour les contenus analogiques 2 canaux, les valeurs par défaut de l'AVR est le mode Logic 7 Movie. Pour les programmes Dolby Digital 2.0, l'AVR prend les valeurs par défaut Dolby Pro Logic II Movie, qui crée un son surround 5.1 canaux à partir du programme 2 canaux. Si vous préférez un autre mode surround, sélectionnez la catégorie mode surround : Virtual Surround, Stéréo, Vidéo, Musique ou Jeu Vidéo. Appuyez sur la touche OK pour changer le mode.

Chaque catégorie mode surround est réglée sur un mode surround par défaut :

- Virtual Surround : HARMAN virtual speaker.
- Stéréo : 5-CH Stereo.
- Vidéo : Logic 7 Movie.
- Musique : Logic 7 Music.
- Jeu vidéo : Logic 7 Game.

Vous pouvez sélectionner un mode différent pour chaque catégorie. Voici une liste complète des modes surround disponibles. (Les modes surround réellement disponibles dépendent du nombre d'enceintes de votre système).

- Virtual Surround : HARMAN virtual speaker.
- Stéréo : 2-CH Stereo ou 5-CH Stereo.
- Vidéo : Logic 7 Movie, Dolby Pro Logic II Movie.
- Musique : Logic 7 Music, Dolby Pro Logic II Music.
- Jeu vidéo : Logic 7 Game, Dolby Pro Logic II Game.

Une fois vous aurez programmé le mode surround pour chaque type d'audio, sélectionnez la ligne à partir du menu modes Surround pour remplacer la sélection automatique du mode surround de l'AVR. L'AVR utilisera le même mode Surround, chaque fois la source est sélectionnée.

Pour plus d'informations sur les modes surround disponibles avec les différents trains de bits, reportez-vous au tableau A9 de l'annexe.

## Mode réglages Dolby Pro Logic II Music

Lorsque vous sélectionnez Dolby Pro Logic II comme mode surround pour la musique, des réglages supplémentaires sont disponibles :

```
* MODE : MUSIC *
DOLBY PLII MUSIC
▶ CENTER WIDTH : 3
  DIMENSION    : 0
  PANORAMA     : Off
BACK TO MASTER MENU
```

**Largeur Centrale** : Ce paramètre affecte la manière dont les sons vocaux résonnent à travers les trois enceintes avant. Une valeur faible concentre les informations vocales au voisinage du canal central. Une grande valeur (jusqu'à 7) élargit le champ sonore vocal. Utilisez les touches Gauche/Droite pour régler ce paramètre.

**Dimensions** : Ce paramètre affecte la profondeur de l'exposition surround, vous permettant de "déplacer" le son vers l'avant ou l'arrière de la pièce. La valeur "0" est neutre par défaut. Le paramètre "F-3" déplace le son vers l'avant de la pièce, alors que le paramètre "R-3" déplace le son vers l'arrière. Utilisez les touches Gauche/Droite pour le régler.

**Panorama** : Avec le mode Panorama activé, une partie du son des enceintes avant est déplacée vers les enceintes surround, créant un effet "de bouclage" enveloppant. Chaque pression sur la touche OK permet de basculer d'activer ou de désactiver le mode.

## Configuration du système

Le menu de Configuration du système de l'AVR vous permet de personnaliser le fonctionnement de nombreuses fonctions de l'AVR. Appuyez sur la touche OSD et atteignez la ligne Configuration du système. Appuyez sur la touche OK pour afficher le menu Configuration du système.

**Délai de fondu VFD (écran à fluorescent à vide) :** Certaines personnes trouvent la luminosité de l'écran du panneau avant de l'AVR distrayant pendant les films ou les séances d'écoute. Il est possible d'assombrir complètement l'écran du panneau avant à l'aide de la touche Dimmer de la télécommande (reportez-vous à *Fonctions de la télécommande*, aux pages 8 et 9). L'option Délai de fondu VFD règle l'écran pour rester sombre la plus part du temps, ne s'allumant que quand une touche est appuyée ou une commande à distance est reçue, et de s'éteindre à nouveau cinq secondes après la dernière commande. La fonction fait également en sorte que l'afficheur ne s'allume que lorsqu'une touche est appuyée, mais l'éclairage de l'afficheur s'estompe immédiatement à jusqu'à l'obscurité. Ce paramètre vous permet de programmer la durée de fondu. Sélectionnez un délai de trois à dix secondes, ou sélectionnez Désactivé si vous préférez laisser l'afficheur allumé en permanence ou pour utiliser la touche Dimmer.

**Volume par défaut et Régler le volume par défaut :** Ces deux paramètres sont utilisés ensemble pour programmer le niveau de volume lorsque vous allumez l'AVR. Réglez Volume par défaut sur Activé, puis réglez Régler le volume par défaut sur le niveau de volume souhaité. Lorsque le volume par défaut est réglé sur Désactivé, l'AVR s'allume sur le dernier volume utilisé pendant la session d'écoute précédente.

**Audio HDMI à TV :** Ce paramètre détermine si les signaux audio HDMI sont transmis via le connecteur HDMI de sortie moniteur vers l'écran vidéo. En fonctionnement normal, laissez ce réglage sur Désactivé, car l'audio sera reproduit par l'AVR. Pour utiliser le téléviseur lui-même, sans le système de cinéma maison, réglez ce paramètre sur Activé. Dans ce cas, vous aurez à couper les haut-parleurs du téléviseur (ou mettez le paramètre sur Désactivé) lorsque vous utilisez l'audio de l'AVR.

**Délai Semi OSD :** Programmez la durée (2 à 5 secondes) que les deux lignes de messages d'état semi-OSD restent à l'écran ou désactivez l'affichage semi-OSD complètement si vous trouvez qu'il est distrayant. Ces messages vont continuer à apparaître sur le panneau avant de l'AVR.

**Délai OSD entier :** Programmez la durée (20, 30, 40 ou 50 secondes) que les menus OSD restent visibles à l'écran. Le système OSD entier ne peut pas être désactivé. **REMARQUE :** Il n'est pas possible d'afficher des sources vidéo lorsque les menus OSD sont affichés en entier.

**Lien HDMI :** Ce paramètre permet la communication d'informations de contrôle entre les appareils HDMI de votre système. Activez ce paramètre pour permettre la communication de contrôle entre les appareils HDMI, désactivez-le pour interdire la communication de contrôle.

## Programmation avancée de la télécommande

### Canal Punch-Through de la télécommande

La fonctionnalité punch-through vous permet d'utiliser un composant tout en fixant certains groupes de touches pour contrôler un autre composant. Par exemple, en utilisant les touches AVR pour les modes surround et d'autres fonctions audio, vous pouvez également utiliser la télécommande pour actionner les commandes de déplacement de vos disques Blu-ray. Ou en utilisant la télécommande pour contrôler les fonctions vidéo de votre téléviseur, vous pouvez également utiliser la télécommande pour changer de chaîne sur votre décodeur câble.

Pour programmer le contrôle punch-through en utilisant tout appareil :

- Maintenez appuyée la touche Sélecteur de source pendant trois secondes (ou la touche AVR) pour l'appareil principal que la télécommande va contrôler. Le témoin programme se met à clignoter, indiquant que la télécommande est en mode Programme et que vous pouvez relâcher la touche.
- Sélectionnez le type de programmation punch.
  - Pour programmer le contrôle de volume punch-through, appuyez sur la touche Volume Haut.
  - Pour programmer le contrôle de canal punch-through, appuyez sur la touche Volume Bas.
  - Pour programmer le contrôle de déplacement punch-through, appuyez sur la touche de déplacement de lecture.
- Appuyez sur la touche Sélecteur de source de l'appareil dont les contrôles de volume, canal ou déplacement vous allez utiliser pendant le fonctionnement de l'appareil sélectionné dans la première étape. Le témoin Programme clignote pour confirmer.

Pour annuler la programmation punch-through, suivez les mêmes étapes ci-dessus, mais appuyez sur la même touche Sélecteur de Source dans les étapes 1 et 3.

Vous pouvez réattribuer la programmation punch-through de contrôle de déplacement pour l'AVR, appareils VID2 et VID3 et autre appareil, tel qu'un lecteur de CD. Si vous souhaitez supprimer le contrôle de déplacement punch-through pour l'AVR, appareil VID2 ou VID3, suivez la même procédure que pour la programmation de punch-through, mais à l'étape 3, appuyez sur l'une des deux touches de ces trois touches spéciales Sélecteur. Par exemple, pour supprimer le contrôle de déplacement punch-through de l'appareil VID3 de telle sorte qu'en appuyant sur toute touche de déplacement n'aura aucun effet, maintenez appuyée la touche VID3 jusqu'à ce que le témoin Programme clignote, puis appuyez sur la touche Lecture, suivie par l'une des touches AVR ou VID2.

### Programmation de macro commandes

Chacune des quatre touches Macro de la télécommande de l'AVR et la touche Power On (reportez-vous à *Fonctions de la télécommande*, aux pages 8 et 9) peut être programmée pour envoyer jusqu'à 19 commandes en une seule fois à partir d'une simple touche. Toute touche de la télécommande de l'AVR fonctionnant dans n'importe quel mode (sauf la touche Mute, Dim et Canal +/-) peut être programmée dans une macro.

**REMARQUE :** Faites preuve de prudence lors de la programmation de macros complexes. Il n'est pas possible de programmer une pause ou un retard avant d'envoyer des commandes supplémentaires après une commande "Allumer", et le composant peut ne pas être prêt à répondre à des commandes immédiatement après la mise sous tension.

Pour programmer une macro :

- Appuyez simultanément sur l'une des quatre touches Macro, ou sur la touche Power On (Allumer), et la touche Mute pour activer le mode programmation.
- Appuyez sur jusqu'à 19 commandes que vous voulez enregistrer sur cette touche Macro. Appuyez sur la touche Sélecteur de source de chaque appareil (ou touche AVR pour l'AVR lui-même) avant d'entrer des commandes individuelles. Cette étape est considérée comme l'une des 19 commandes autorisées pour chaque macro.
- Pour la commande Power On (Allumer), N'APPUYEZ PAS sur la touche Power On. Appuyez plutôt sur la touche Mute.
- Appuyez sur la touche Power Off (éteindre) pour programmer la commande Eteindre.
- Appuyez sur la touche Veille automatique pour arrêter processus de programmation.

Il n'est pas possible de "modifier" une commande dans une macro. Cependant, vous pouvez effacer la macro comme suit :

- Appuyez simultanément sur la touche Mute et la touche Macro contenant la macro jusqu'à ce que le témoin Programme clignote.
- Appuyez sur la touche canal précédent pour effacer la macro.

Pour exécuter une macro, appuyez sur la touche Macro (ou sur la touche Power On) dans lequel vous avez programmé la macro.

## Enregistrement

Les signaux analogiques audio 2 canaux, tout comme les signaux vidéo composite sont normalement disponibles sur les connecteurs de sorties d'enregistrement appropriés. Pour effectuer un enregistrement, connectez votre enregistreur audio ou vidéo aux connecteurs de sortie appropriés de l'AVR comme décrit dans la section *Etablissement de connexions*, insérez un support vierge dans le graveur et vérifiez que l'enregistreur est allumé et en train d'enregistrement lorsque la source est en cours de lecture. Reportez-vous aux instructions d'enregistrement de l'appareil pour obtenir des informations complètes sur les enregistrements.

### REMARQUES :

- Cet appareil ne convertit pas les signaux numériques en signaux analogiques.
- Les sources HDMI et vidéo composante ne peuvent pas être enregistrées.
- Il est entendu que vous connaissez les restrictions d'enregistrement des contenus qui sont protégés par le droit d'auteur. La duplication non autorisée de contenus protégés est interdite par la loi.

### Minuteur de veille automatique

Le minuteur de veille automatique règle l'AVR pour être en marche jusqu'à un maximum de 90 minutes, puis s'éteint automatiquement.

Appuyez sur la touche Sleep de la télécommande ; la durée jusqu'à l'arrêt, sera affichée sur l'afficheur des messages du panneau avant et sur le téléviseur connecté. Chaque pression additionnelle sur la touche Sleep diminue la durée de fonctionnement de 10 minutes, avec un maximum de 90 minutes. Le paramètre Veille automatique désactivé désactive le minuteur.

Lorsque le minuteur a été réglé, l'afficheur du panneau avant sera automatiquement éclairé à la moitié de la luminosité.

Si vous appuyez sur la touche de Sleep après que le minuteur a été réglé, la durée de fonctionnement restante est affichée. Appuyez à nouveau sur la touche Sleep pour changer la durée de fonctionnement.

### Réinitialisation de la télécommande

Pour réinitialiser la télécommande pour ses paramètres par défaut, appuyez simultanément sur n'importe quelle touche Sélecteur de source et sur la touche numérique "0". Lorsque le témoin programme clignote en orange, entrez le code "333". Lorsque le témoin vert s'éteint, la télécommande sera réinitialisée.

### Réinitialisation du Processeur

Si l'AVR se comporte de façon erratique après une surtension, éteignez d'abord interrupteur principal du panneau arrière et débranchez le cordon d'alimentation pendant au moins 3 minutes. Rebranchez le cordon et allumez l'AVR. Si cette procédure n'est pas satisfaisante, réinitialisez le processeur de l'AVR, tel que décrit ci-dessous.

**REMARQUE :** Une réinitialisation du processeur efface toutes les configurations utilisateur, y compris la résolution vidéo, et les réglages de niveau des enceintes et les stations pré-réglées. Après une réinitialisation, rentrez l'ensemble de vos paramètres à partir des notes que vous avez inscrites dans les feuilles de l'annexe.

#### Pour réinitialiser le processeur de l'AVR :

1. Appuyez sur la touche Standby/On du panneau avant pour mettre l'appareil en mode veille (le témoin d'alimentation devient orange).
2. Maintenez appuyée la touche Mode du panneau avant pendant au moins 5 secondes jusqu'à ce que le message RESET apparaisse sur l'afficheur des messages du panneau avant.

Si l'AVR ne fonctionne toujours pas correctement après la réinitialisation du processeur, contactez un centre de service agréé Harman Kardon pour obtenir de l'aide. Les centres de services agréés peuvent être trouvés en visitant notre site Web à l'adresse [www.harmankardon.com](http://www.harmankardon.com).

### Mémoire

Si l'appareil est débranché ou subit une panne de courant, il ne conservera vos paramètres utilisateur que pendant quatre semaines maximum.

## Guide de dépannage

Symptôme	Cause probable	Solution
L'unité ne fonctionne pas lorsque le commutateur Marche/Arrêt est positionné sur Marche.	<ul style="list-style-type: none"> <li>L'unité n'est pas raccordée à une source d'alimentation CA.</li> </ul>	<ul style="list-style-type: none"> <li>Vérifiez que le cordon d'alimentation est raccordé à une prise de courant murale CA.</li> <li>Vérifiez que la prise de courant n'est pas contrôlée par un commutateur.</li> </ul>
Le message du panneau avant s'allume, pourtant aucun son et image ne sont émis.	<ul style="list-style-type: none"> <li>Connexion d'entrée intermittente.</li> <li>Le mode Muet est activé.</li> <li>La commande de réglage du volume est réglée au minimum.</li> </ul>	<ul style="list-style-type: none"> <li>Sécurisez les raccordements des connecteurs d'entrée et des haut-parleurs.</li> </ul>
Aucun son n'est émis par les haut-parleurs ; le message PROTECT s'affiche sur l'écran.	<ul style="list-style-type: none"> <li>Le mode Protection de l'amplificateur est activé en raison d'un court-circuit.</li> <li>Le mode Protection de l'amplificateur est activé en raison d'une panne interne.</li> </ul>	<ul style="list-style-type: none"> <li>Appuyez sur la touche Muet.</li> <li>Augmentez le volume.</li> </ul>
Aucun son n'est émis par les haut-parleurs central et surround.	<ul style="list-style-type: none"> <li>Le mode Surround sélectionné est incorrect.</li> <li>Le matériel de Programmation est monophonique.</li> <li>La configuration des haut-parleurs est incorrecte.</li> <li>Le matériel de Programmation est stéréo.</li> </ul>	<ul style="list-style-type: none"> <li>Vérifiez les fils des haut-parleurs aux bornes des haut-parleurs ainsi que les raccordements croisés de l'AVR.</li> <li>Contactez votre centre de réparation Harman Kardon local.</li> </ul>
La télécommande ne fonctionne pas.	<ul style="list-style-type: none"> <li>Le niveau de charge des piles de la télécommande est faible.</li> <li>AVR non sélectionné.</li> <li>Le capteur de la télécommande est obstrué.</li> </ul>	<ul style="list-style-type: none"> <li>Sélectionnez un mode audio surround autre que stéréo.</li> <li>Les programmes en mono ne contiennent aucune information surround.</li> <li>Dans le menu configuration, vérifiez la configuration des haut-parleurs.</li> <li>Le décodeur surround peut ne pas reproduire les signaux du canal surround ou central des programmes stéréo non encodés.</li> </ul>
Réglage intempestif en mode radio.	<ul style="list-style-type: none"> <li>Interférences locales.</li> </ul>	<ul style="list-style-type: none"> <li>Changez les piles de la télécommande.</li> <li>Appuyez sur la touche Configuration/AVR.</li> <li>Assurez-vous qu'aucun obstacle ne se trouve entre l'AVR et la télécommande.</li> </ul>
Impossible d'activer le mode de programmation de la télécommande.	<ul style="list-style-type: none"> <li>Vous n'avez pas maintenu enfoncé le sélecteur Source pendant au moins 3 secondes.</li> </ul>	<ul style="list-style-type: none"> <li>Écartez l'AVR ou l'antenne des ordinateurs, lumières fluorescentes, moteurs et autres appareils électriques.</li> </ul>

Pour toute question liée au dépannage de votre AVR et à l'installation, reportez-vous à la « FAQ » située dans la section Assistance produit de notre site Internet : [www.harmankardon.com](http://www.harmankardon.com)



## Fiche technique

### Section Audio

Puissance stéréo :	70 W par canal, à deux canaux à 8 ohms, 1kHz, <0,9% THD
Puissance multi canaux :	70 W par canal, à deux canaux à 8 ohms, 1kHz, <0,9% THD
Sensibilité d'entrée/impédance :	200 mV/47k ohms
Rapport signal/bruit (IHF-A) :	100 dB
Séparation des canaux adjacents du système surround :	Dolby Pro Logic/DPLII: 40dB Dolby Digital: 55 dB DTS: 55dB
Réponse en fréquence (@1W) :	10Hz – 130kHz (+0dB/–3dB)
Haute capacité de courant instantané (HCC) :	±25 amps
Distorsion d'intermodulation transitoire (TIM) :	Incommensurable
Vitesse de balayage :	40 V/µsec

### Section Radio FM

Plage de fréquences :	87.5 – 108.0MHz
Sensibilité utilisable IHF :	1.3 µV/13.2 dBf
Rapport signal/bruit (mono/stéréo) :	70 dB/68 dB
Distorsions (mono/stéréo) :	0.2%/0.3%
Séparation stéréo :	40 dB @ 1 kHz
Sélectivité (± 400 kHz) :	70 dB
Réjection d'image :	80 dB
Réjection IF :	90 dB

### Section Radio AM

Plage de fréquences :	520 – 1720 kHz
Rapport signal/bruit :	45 dB
Sensibilité utilisable (boucle) :	500 µV
Distorsions (1 kHz, 50% mod.) :	0.8 %
Sélectivité (± 10 kHz) :	30 dB

### Section Vidéo

Formats de signal supportés :	PAL
Niveau/impédance d'entrée :	1 Vp-p (75 W) ohms
Niveau/impédance de sortie :	1 Vp-p (75 W) ohms
Réponse en fréquence vidéo (vidéo Composite) :	10 Hz – 8 MHz (–3 dB)
Connecteur HDMI :	Version 1.4a avec 12-bit Deep Color

### Spécifications générales

Tension de fonctionnement :	220 V – 240 V AC/50 Hz – 60 Hz
Consommation :	<0.5 W (standby); 280W maximum
Dimensions (l x H x P)	440mm x 165mm x 435mm (17-5/16" x 6-1/2" x 17-1/8")
Poids	9,1 kg (20 livres)

## Annexe - Configuration par défaut, Feuilles de calcul, Codes de produits à distance

Tableau A1 – Raccordements recommandés pour l'utilisation d'un équipement source composant

Type d'équipement	Source AVR	Raccordements audio	Raccordements vidéo
Télévision par câble, par satellite, HDTV ou un autre équipement offrant des programmes de télévision.	Vidéo 1	<ul style="list-style-type: none"> <li>Connecteur d'entrée analogique Vidéo 1</li> <li>Connecteur d'entrée optique 1 (si vous ne l'utilisez pas avec le connecteur HDMI 3).</li> </ul>	Connecteur d'entrée vidéo composite 1
Magnétoscope, enregistreur numérique, enregistrement vidéo personnel ou autres enregistreurs audio/vidéo.	Vidéo 2	<ul style="list-style-type: none"> <li>Vidéo 2 analogique (connecteurs d'entrée et de sortie)</li> <li>Tout connecteur d'entrée audio coaxial ou optique numérique avec connecteur de sortie numérique coaxial correspondant.</li> </ul>	<ul style="list-style-type: none"> <li>Connecteur d'entrée vidéo composite 2</li> <li>Pour l'enregistrement, utilisez le Connecteur d'entrée vidéo composite 2.</li> </ul>
Lecteur DVD, lecteur Blu-ray	DVD ou HDMI (pour les disques Blu-ray)	<ul style="list-style-type: none"> <li>Connecteurs d'entrée analogique DVD.</li> <li>Connecteur d'entrée Coax 1.</li> </ul>	• DVD (connecteurs d'entrée vidéo composant)
Lecteur HDMI, console de jeux ou tout autre équipement audio/vidéo	HDMI 1	• Connecteur d'entrée HDMI 1.	• Connecteur d'entrée HDMI 1.
Lecteur HDMI, console de jeux ou tout autre équipement audio/vidéo	HDMI 2	• Connecteur d'entrée HDMI 2.	• Connecteur d'entrée HDMI 2.
Lecteur HDMI, console de jeux ou tout autre équipement audio/vidéo	HDMI 3	• Connecteur d'entrée HDMI 3.	• Connecteur d'entrée HDMI 3.
Équipement audio portable	AUX 1 ou AUX 2	• Entrées AUX sur façade et au dos de l'appareil	• Non requis.
Lecteur de CD	CD	<ul style="list-style-type: none"> <li>Connecteurs d'entrée analogiques CD.</li> <li>Tout connecteur d'entrée audio coaxial ou optique numérique.</li> </ul>	• Non requis.
CD-R, Mini disque, lecteur de cassettes	Cassette	<ul style="list-style-type: none"> <li>Analogique pour lecteur de cassettes (connecteurs d'entrée et de sortie)</li> <li>Tout connecteur d'entrée audio coaxial ou optique numérique.</li> <li>Utilisez le connecteur de sortie numérique optique correspondant.</li> </ul>	• Non requis.

**Remarque :** L'AVR est équipé d'un total de 3 connecteurs d'entrée audio numériques : certaines connexions audio numériques sont recommandées, car celles-ci sont affectées à ces sources par défaut en usine. Tout connecteur d'entrée audio numérique peut être réaffecté à une autre source. Vu que vous ne pouvez pas utiliser toutes les sources de l'AVR, vous pouvez réaffecter une entrée audio numérique recommandée pour une source que vous n'utilisez pas. Le tableau 1 est un règlement, certains réglages peuvent être nécessaires.

Tableau A2 – Configuration par défaut de la source

Source	DVD	HDMI 1	HDMI 2	HDMI 3	Vidéo 1	Vidéo 2	Aux 1	Aux 2	CD	Cassette	Récepteur	Télévision
Titre											RÉCEPTEUR	
Connecteur d'entrée audio	coAx 1	HDMI	HDMI	HDMI	ANALOGIQUE	OPTIQUE 1	ANALOGIQUE	ANALOGIQUE	ANALOGIQUE	ANALOGIQUE	INT. RÉCEPTEUR	OPTIQUE 1
Mémoire tampon automatique	ACTIVE	DÉSACTIVÉ	DÉSACTIVÉ	DÉSACTIVÉ	DÉSACTIVÉ	ACTIVE	DÉSACTIVÉ	DÉSACTIVÉ	DÉSACTIVÉ	ACTIVE	--	DÉSACTIVÉ
Mode surround	LOGIC 7 MOVIE	LOGIC 7 MOVIE	LOGIC 7 MOVIE	LOGIC 7 MOVIE	LOGIC 7 MOVIE	LOGIC 7 MOVIE	LOGIC 7 MOVIE	LOGIC 7 MOVIE	LOGIC 7 MOVIE	LOGIC 7 MOVIE	LOGIC 7 MOVIE	LOGIC 7 MOVIE

**Tableau A3 – Configuration par défaut des haut-parleurs/canaux**

Source	Toutes les sources d'entrée
Haut-parleur gauche/droite	ACTIVÉ
Haut-parleur central	ACTIVÉ
Haut-parleur surround	ACTIVÉ
Haut-parleur surround arrière	ACTIVÉ
Caisson de basses	ACTIVÉ
Crossover du haut-parleur gauche/droite	100Hz
Crossover du haut-parleur central	100Hz
Crossover du haut-parleur surround	100Hz
Crossover du haut-parleur surround arrière	100Hz
LFE	PRÉSENT
Mode Caisson de basses	CAISSON DE BASSES

**Tableau A4 – Configuration de la distance**

Position des haut-parleurs	Your Distances From Speaker to Listening Position
Avant gauche	
Central	
Avant droite	
Surround droite	
Surround gauche	
Caisson de basses	
Délai de synchronisation A/V	0 mS

**Tableau A5 – Configuration de la source**

Source	DVD	HDMI 1	HDMI 2	HDMI 3	Vidéo 1	Vidéo 2	Aux 1	Aux 2	CD	Cassette	Tuner
Titre											INT. RÉCEPTEUR
Entrée vidéo											
Connecteur d'entrée vidéo composant		NC	NC	NC	NC	NC	NC	NC	NC	NC	NC
Connecteur d'entrée audio numérique							N/A	N/A			NC
Connecteur d'entrée audio analogique	DVD				VIDÉO 1	VIDÉO 2	AUX (Panneau AVANT)	AUX (Panneau ARRIÈRE)	CD	CASSETTE	RÉCEPTEUR
Mémoire tampon automatique							NC	NC			NC

**Tableau A6 – Configuration des haut-parleurs/canaux**

	Avant gauche	Avant droite	Central	Surround gauche	Surround droite	Caisson de basses
Nombre de haut-parleurs	ACTIVÉ					
Crossover						
Distance						
Réglage du niveau de la chaîne						

**Tableau A7 - Codes de contrôle à distance**

Source d'entrée	Type de produit (entourer votre choix)	Code de contrôle à distance
Vidéo 1	Magnétoscope, PVR, DMC	
Vidéo 2	Câble, satellite	
HDMI 1	Lecteur DVD, lecteur Blu-ray, magnétoscope/PVR/DMC, Câble/Satellite	
HDMI 2	Lecteur DVD, lecteur Blu-ray, magnétoscope/PVR/DMC, Câble/Satellite	
HDMI 3	Lecteur DVD, lecteur Blu-ray, magnétoscope/PVR/DMC, Câble/Satellite	
DVD	Lecteur DVD, lecteur Blu-ray, magnétoscope/PVR/DMC, Câble/Satellite	
CD	CD, CD-R	
Cassette	Cassettes, CD-R	

**Tableau A8 – Configuration système**

Caractéristique	Paramètre par défaut	Votre réglage
Délai d'extinction VFD	DÉSACTIVÉ	
Niveau de volume par défaut	DÉSACTIVÉ	
Niveau de volume par défaut	-25dB	
Audio HDMI vers téléviseur	DÉSACTIVÉ	
Délai semi-OSD	5 Seconds	
Délai OSD plein	20 Seconds	
Liaison HDMI	DÉSACTIVÉ	

Tableau A9 – Les modes surround

Mode surround	Description	Bitstream entrants ou Signal
Dolby Digital	Fournit jusqu'à cinq canaux audio séparés et un canal audio d'effets basses fréquences (LFE).	<ul style="list-style-type: none"> <li>• Dolby Digital 1/0/.0 ou .1, 2/0/.0 ou .1, 3/0/.0 ou .1, 2/1/.0 ou .1, 2/2/.0 ou .1, 3/2/.0 ou .1</li> <li>• Dolby Digital EX (lu comme un son 5.1)</li> <li>• Dolby Digital Plus décodé et livré via le connecteur coaxial ou optique</li> </ul>
Dolby Digital Plus	Une version améliorée de Dolby Digital encodée de manière plus efficace, Dolby Digital Plus dispose de canaux discrets supplémentaires et d'un streaming audio à partir d'Internet, le tout avec une qualité audio améliorée. La source d'entrée peut être délivrée via une connexion HDMI ou décodée en Dolby Digital ou PCM puis transmis par le connecteur audio numérique coaxial ou optique.	<ul style="list-style-type: none"> <li>• Dolby Digital Plus via une connexion HDMI (l'équipement source décode les signaux Dolby Digital quand une connexion coaxiale ou optique est utilisée)</li> </ul>
Dolby TrueHD	Dolby TrueHD est une extension de MLP Lossless™ audio, le même format utilisé sur les disques audio DVD. Dolby TrueHD ajoute les fonctionnalités de Dolby Digital, telles que les paramètres du mode Nuit, tout en offrant un son sans pertes qui est entièrement une reproduction fidèle des enregistrements effectués en studio.	<ul style="list-style-type: none"> <li>• Disques Blu-ray ou HD-DVD encodés en Dolby TrueHD, délivrés via HDMI</li> </ul>
Dolby Digital Stereo	Délivre un remixage deux canaux de contenu Dolby Digital.	<ul style="list-style-type: none"> <li>• Dolby Digital 1/0/.0 ou .1, 2/0/.0 ou .1, 3/0/.0 ou .1, 2/1/.0 ou .1, 2/2/.0 ou .1, 3/2/.0 ou .1</li> <li>• Dolby Digital EX</li> </ul>
Dolby Pro Logic II Groupe de modes	Décodeur analogique délivrant cinq canaux audio étendus et discrets depuis des sources analogiques deux canaux ou surround. 4 options sont disponibles.	Voir ci-dessous
Dolby Pro Logic II Movie	Variante du Dolby Pro Logic II qui est optimisé pour les programmes de cinéma et de télévision.	<ul style="list-style-type: none"> <li>• Dolby Digital 2.0 ou 2.1</li> <li>• Analogique (deux canaux)</li> <li>• Récepteur</li> <li>• PCM (32 kHz, 44,1 kHz, 48 kHz, 96 kHz)</li> </ul>
Dolby Pro Logic II Music	Variante du Dolby Pro Logic II qui est optimisé pour les pièces musicales. Permet le réglage de la présentation de champ sonore en trois dimensions : <ul style="list-style-type: none"> <li>• Largeur du centre (ajuste la largeur de la scène sonore vocale).</li> <li>• Dimension (réglage de la profondeur de la scène sonore).</li> <li>• Panorama (ajuste l'effet surround enveloppant).</li> </ul>	<ul style="list-style-type: none"> <li>• Dolby Digital 2.0 ou 2.1</li> <li>• Analogique (deux canaux)</li> <li>• Récepteur</li> <li>• PCM (32 kHz, 44,1 kHz, 48 kHz, 96 kHz)</li> </ul>
Dolby Pro Logic II Game	Variante du Dolby Pro Logic II qui met l'accent sur l'utilisation des canaux surround et du caisson de basses pour une immersion totale dans le jeu vidéo.	<ul style="list-style-type: none"> <li>• Dolby Digital 2.0 ou 2.1</li> <li>• Analogique (deux canaux)</li> <li>• Récepteur</li> <li>• PCM (32 kHz, 44,1 kHz, 48 kHz, 96 kHz)</li> </ul>
Dolby Pro Logic	Version originale du Dolby Pro Logic qui dirige un signal mono contenant des informations inférieures à 7 kHz vers les canaux surround.	<ul style="list-style-type: none"> <li>• Dolby Digital 2.0 ou 2.1</li> <li>• Analogique (deux canaux)</li> <li>• Récepteur</li> <li>• PCM (32 kHz, 44,1 kHz, 48 kHz, 96 kHz)</li> </ul>
Harman Virtual Speaker	Simule 5.1 canaux sur des systèmes audio à deux haut-parleurs en vue d'obtenir un son enveloppant.	<ul style="list-style-type: none"> <li>• Dolby Digital 2.0 ou 2.1</li> <li>• Analogique (deux canaux)</li> <li>• Récepteur</li> <li>• PCM (32 kHz, 44,1 kHz, 48 kHz, 96 kHz)</li> </ul>

Tableau A9 – Les modes surround (suite)

Mode surround	Description	Bitstream entrants ou Signal
DTS Digital	En utilisant un procédé de codage/décodage du Dolby Digital, le DTS numérique offre également un maximum de cinq canaux discrets principaux, en plus un canal LFE.	<ul style="list-style-type: none"> <li>• DTS 1/0/0 ou .1, 2/0/0 ou .1, 3/0/0 ou .1, 3/1/0 ou .1, 2/2/0 ou .1, 3/2/0 ou .1</li> <li>• DTS-ES Matrix (lu comme un son 5.1)</li> <li>• DTS-ES Discrete (lu comme un son 5.1)</li> </ul>
DTS-HD	DTS-HD est un format audio haute définition qui complète la vidéo haute définition disponible sur les disques Blu-ray et HD-DVD. Il est transmis en utilisant un noyau DTS avec des extensions à haute résolution. Même si vous souhaitez seulement obtenir un son DTS 5.1 surround (ou disponible, si le système multizone est en cours d'utilisation), la plus grande capacité des disques à haute résolution DTS sert jusqu'à deux fois le débit binaire utilisé sur les disques vidéo DVD.	<ul style="list-style-type: none"> <li>• Disques Blu-ray ou HD-DVD encodés en mode DTS-HD, délivrés via HDMI</li> </ul>
DTS-HD Master Audio	La technologie DTS-HD Master Audio offre une reproduction parfaite d'enregistrements effectués en studio pour des performances d'une précision incroyable.	<ul style="list-style-type: none"> <li>• Disques Blu-ray ou HD-DVD encodés avec la technologie DTS-HD Master Audio, délivrés via HDMI</li> </ul>
DTS Stereo	Délivre un remixage deux canaux de matériaux numériques DTS ou présente une présentation surround à matrice.	<ul style="list-style-type: none"> <li>• DTS 1/0/0 ou .1, 2/0/0 ou .1, 3/0/0 ou .1, 3/1/0 ou .1, 2/2/0 ou .1, 3/2/0 ou .1</li> <li>• DTS 96/24</li> <li>• DTS-ES Matrix</li> </ul>
Logic 7 Groupe de modes	Technologie propriétaire de HARMAN, la technologie Logic 7 améliore les enregistrements deux canaux et les enregistrements à matrice codée en dérivant les informations séparées pour les canaux surround arrières. Celle-ci permet un positionnement plus précis du son, améliore le mode panoramique et élargit le champ sonore, même lorsqu'elle est utilisée avec les systèmes 5.1 canaux. Logic 7 emploie la technologie de traitement audio de 96 kHz, celle-ci est disponible en mode 5.1. 3 variantes sont disponibles.	Voir ci-dessous
Logic 7 Movie	Particulièrement adapté aux sources audio à deux canaux contenant des signaux Dolby Surround ou matrice de codage, le mode Logic 7 Movie augmente l'intelligibilité du canal central.	<ul style="list-style-type: none"> <li>• Analogique (deux canaux)</li> <li>• Récepteur</li> <li>• PCM (32 khz, 44,1 khz, 48 khz, 96 khz)</li> </ul>
Logic 7 Music	Le régulateur est programmé par défaut en usine sur ce mode pour les signaux de deux canaux. Le mode Logic 7 Musique est adapté aux enregistrements audio de musique classique à deux canaux.	<ul style="list-style-type: none"> <li>• Analogique (deux canaux)</li> <li>• Récepteur</li> <li>• PCM (32 khz, 44,1 khz, 48 khz, 96 khz)</li> </ul>
Logic 7 Game	Utilisez le mode Logic 7 Jeux pour davantage apprécier vos consoles de jeux vidéo.	<ul style="list-style-type: none"> <li>• Analogique (deux canaux)</li> <li>• Récepteur</li> <li>• PCM (32 khz, 44,1 khz, 48 khz, 96 khz)</li> </ul>
5 canaux stéréo	Utile pour les parties de jeux, les informations des canaux gauche et droit sont délivrées par les haut-parleurs avant et surround de chaque côté, tandis que l'enceinte centrale délivre un rendu mono mixte.	<ul style="list-style-type: none"> <li>• Analogique (deux canaux)</li> <li>• Récepteur</li> <li>• PCM (32 khz, 44,1 khz, 48 khz, 96 khz)</li> </ul>
2 canaux stéréo	Désactive tous les traitements vidéo pour lire un signal deux canaux pur ou un remixage d'un signal multi canaux. Le signal est numérisé et les paramètres de gestion des graves sont appliqués, très approprié lors de l'utilisation d'un caisson de basses.	<ul style="list-style-type: none"> <li>• Analogique (deux canaux ; remixage DSP disponible pour le multi canal)</li> <li>• Récepteur</li> <li>• PCM (32 kHz, 44,1 kHz, 48 kHz, 96 kHz)</li> </ul>

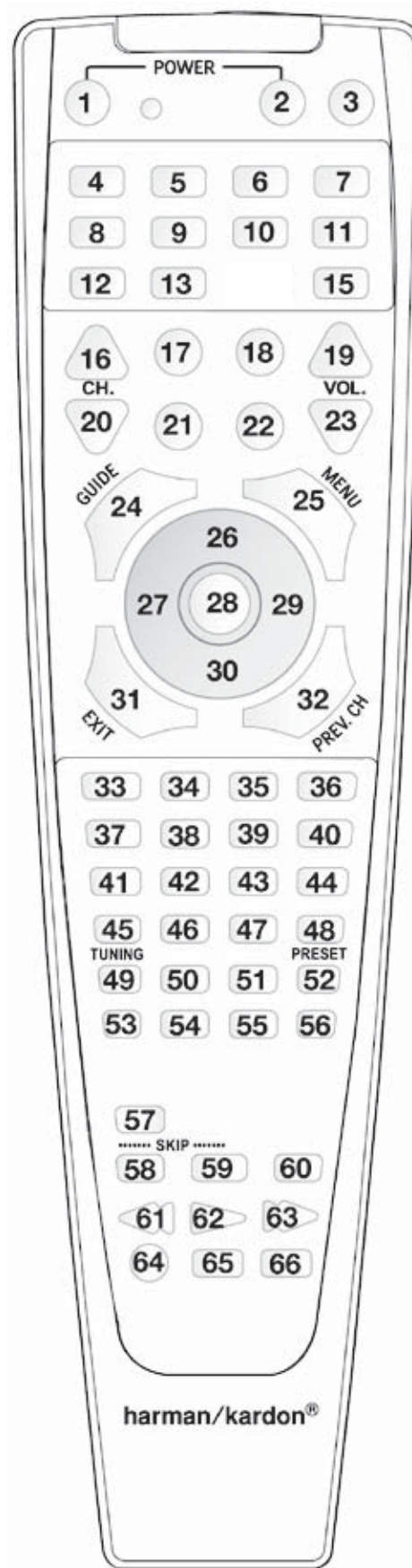

Référez-vous aux touches numériques lors de l'utilisation de la liste de fonctions de la télécommande.



**Tableau A10 - Liste de fonctions de la télécommande**

No.	La touche	Fonction AVR	DVD	CD/CD-R	Cassette	VCR (VID1)	TiVo® (VID1)	DMC (VID 1/ HDMI 1/2/3)	CBL (VID2)	SAT (VID2)	HDMI 1/2/3
01	Power On	Marche	Marche	Marche		Marche	Commutateur Marche/Arrêt	Marche	Marche	Marche	Marche
02	Power Off	Commutateur Arrêt	Commutateur Arrêt	Commutateur Arrêt		Commutateur Arrêt	Alimentation du téléviseur	Commutateur Arrêt	Commutateur Arrêt	Commutateur Arrêt	Commutateur Arrêt
03	Mute	Muet	Muet	Muet	Muet	Muet	Muet	Muet	Muet	Muet	Muet
04	AVR	Sélection AVR	Sélection AVR	Sélection AVR	Sélection AVR	Sélection AVR	Sélection AVR	Sélection AVR	Sélection AVR	Sélection AVR	Sélection AVR
05	DVD	Sélection DVD	Sélection DVD	Sélection DVD	Sélection DVD	Sélection DVD	Sélection DVD	Sélection DVD	Sélection DVD	Sélection DVD	Sélection DVD
06	VID 1 (VCR)	Sélection Vidéo 1	Magnétoscope	Magnétoscope	Magnétoscope	Magnétoscope	Magnétoscope	Magnétoscope	Magnétoscope	Magnétoscope	Magnétoscope
07	HDMI 1	Sélection HDMI 1	Sélection HDMI 1	Sélection HDMI 1	Sélection HDMI 1	Sélection HDMI 1	Sélection HDMI 1	Sélection HDMI 1	Sélection HDMI 1	Sélection HDMI 1	Sélection HDMI 1
08	Tape	Sélection Cassette	Sélection Cassette	Sélection Cassette	Sélection Cassette	Sélection Cassette	Sélection Cassette	Sélection Cassette	Sélection Cassette	Sélection Cassette	Sélection Cassette
09	CD	Sélection CD	Sélection CD	Sélection CD	Sélection CD	Sélection CD	Sélection CD	Sélection CD	Sélection CD	Sélection CD	Sélection CD
10	VID 2 (CBL/SAT)	Sélection Vidéo 2	CBL/SAT Select	Sélection CBL/SAT	Sélection CBL/SAT	Sélection CBL/SAT	Sélection CBL/SAT	Sélection CBL/SAT	Sélection CBL	Sélection SAT	Sélection CBL/SAT
11	HDMI 2	Sélection HDMI 2	Sélection HDMI 2	Sélection HDMI 2	Sélection HDMI 2	Sélection HDMI 2	Sélection HDMI 2	Sélection HDMI 2	Sélection HDMI 2	Sélection HDMI 2	Sélection HDMI 2
12	AUX 1	Sélection AUX 1	Sélection AUX 1	Sélection AUX 1	Sélection AUX 1	Sélection AUX 1	Sélection AUX 1	Sélection AUX 1	Sélection AUX 1	Sélection AUX 1	Sélection AUX 1
13*	AUX 2	Sélection AUX 2	Sélection AUX 2	Sélection AUX 2	Sélection AUX 2	Sélection AUX 2	Sélection AUX 2	Sélection AUX 2	Sélection AUX 2	Sélection AUX 2	Sélection AUX 2
15*	HDMI 3	Sélection HDMI 3	Sélection HDMI 3	Sélection HDMI 3	Sélection HDMI 3	Sélection HDMI 3	Sélection HDMI 3	Sélection HDMI 3	Sélection HDMI 3	Sélection HDMI 3	Sélection HDMI 3
16	Sleep/CH+	Sommeil	Audio			Chaîne suivante +	Chaîne suivante +	Audio	Chaîne suivante +	Chaîne suivante +	Chaîne suivante +
17	Test Tone	Test sonore						Recherche			
18	AM/FM	Sélection du récepteur	Sélection du récepteur	Sélection du récepteur	Sélection du récepteur	Sélection du récepteur	Sélection du récepteur	Sélection du récepteur	Sélection du récepteur	Sélection du récepteur	Sélection du récepteur
19	Vol Up	Volume haut	Volume haut	Volume haut		Volume haut	Volume haut	Titre	Volume haut	Volume haut	Volume haut
20	CH-		Menu disque ou titre	Menu disque ou titre		Chaîne précédente	Chaîne précédente	Informations	Chaîne précédente	Chaîne précédente	Chaîne précédente
21	OSD	Affichage		Programmation		Affichage	TV en direct		Affichage	Affichage	Affichage
22	TV		TV/DVD ou V. DÉSACTIVÉE	Sélection de la source d'entrée		Téléviseur/ magnétoscope	Entrée Télévision		TV/CBL	TV/SAT	TV/Vidéo
23	Vol Down	Volume bas	Volume bas	Volume bas		Volume bas	Volume bas		Volume bas	Volume bas	Volume bas
24	CH./Guide	Plage de fréquences	Menu titre ou menu du disque	Lecture continue			Lecture continue	Menu du disque	Informations/Guide	Informations/Guide	Guide
25	Speaker Menu	Réglage du haut- parleur	Menu ou Configuration	Scan d'introduction		Menu	Menu	Configuration	Menu	Menu	Menu
26	Up	Déplacer/régler vers le haut	Haut			Haut	Haut	Haut	Haut	Haut	Haut
27	Left	Déplacer/régler vers la gauche	Gauche			Gauche	Gauche	Gauche	Gauche	Gauche	Gauche
28	OK	OK	Entrée			Entrée	Sélection	Entrée	Entrée	Entrée	Régler/Entrée
29	Right	Déplacer/régler vers la droite	Droite			Droite	Droite	Droite	Droite	Droite	Droite
30	Down	Déplacer/régler vers le bas	Bas			Bas	Bas	Bas	Bas	Bas	Bas
31	Digital/Exit	Sélection de l'entrée numérique	Touche OUVRI- R/FERMER				Retour/Quitter	Touche OUVRI- R/FERMER			
32	Delay/Prev. Ch.	Réglage du délai	Retour ou État	Touche OUVRI- R/FERMER				État	Chaîne précédente	Chaîne précédente	Chaîne précédente
33	1	1	1	1		1	1	1	1	1	1
34	2	2	2	2		2	2	2	2	2	2
35	3	3	3	3		3	3	3	3	3	3
36	4	4	4	4		4	4	4	4	4	4

\* REMARQUE : Il n'y a pas de touche n°14.

Tableau A10 - Liste de fonctions de la télécommande (suite)

No.	La touche	Fonction AVR	DVD	CD/CD-R	Cassette	VCR (VID1)	TiVo® (VID1)	DMC (VID 1/ HDMI 1/2/3)	CBL (VID2)	SAT (VID2)	HDMI 1/2/3
37	5	5	5	5		5	5	5	5	5	5
38	6	6	6	6		6	6	6	6	6	6
39	7	7	7	7		7	7	7	7	7	7
40	8	8	8	8		8	8	8	8	8	8
41	Tun-M	Mode de réglage	Chapitre suivant ou Zoom	Répétition				Zoom			
42	9	9	9	9		9	9	9	9	9	9
43	0	0	0	0		0	0	0	0	0	0
44	Memory	Mémoire	Audio ou Liste de lecture	Heure				Source (DMC250 seulement)			
45	Tuning Up	Réglage vers le haut	Chapitre suivant	Accès direct à une piste		Annuler			PPV	Annuler	
46	Direct	Saisie directe d'une fréquence	Angle	Lecture aléatoire				Angle	FAVORIS	FAVORIS	Angle/FAV
47	Clear	Effacer	Effacer	Effacer		Effacer	Effacer	Effacer	Dérivation	Suivant	
48	Preset Up	Réglage de la présélection suivante	Lecture au ralenti	+10					Musique	Alt	
49	Tuning Down	Réglage vers le bas	Chapitre précédent	Ajouter la piste							
50	Tone	Mode de tonalité						V-désactivé			
51	RDS	RDS	Saut de disque	Saut de disque			Ignorer	Mode de lecture			
52	Preset Down	Réglage présélection suivante	Rembobinage lent								
53	M1	Macro 1	Macro 1	Macro 1	Macro 1	Macro 1	Macro 1	Macro 1	Macro 1	Macro 1	Macro 1
54	M2	Macro 2	Macro 2	Macro 2	Macro 2	Macro 2	Macro 2	Macro 2	Macro 2	Macro 2	Macro 2
55	M3	Macro 3	Macro 3	Macro 3	Macro 3	Macro 3	Macro 3	Macro 3	Macro 3	Macro 3	Macro 3
56	M4	Macro 4	Macro 4	Macro 4	Macro 4	Macro 4	Macro 4	Macro 4	Macro 4	Macro 4	Macro 4
57	Night	Sélection du mode Nuit	Activation/désactivation du sous-titrage	Sélection DCP				Sous-titres			
58	Skip Down	Saut - (DVD)	Pas -	Saut -		Recherche -	Pouces bas	Saut -	Saut arrière (DVD)	Saut - (DVD)	
59	Skip Up	Saut + (DVD)	Pas +	Saut +		Recherche +	Pouces haut	Saut +	Saut arrière (DVD)	Saut + (DVD)	
60	Dim	Réglage de la luminosité	Réglage de la luminosité					Réglage de la luminosité			
61	Rewind ◀◀	Rembobinage (DVD)	Rembobinage	Rembobinage	Rembobinage	Rembobinage	Rembobinage	Rembobinage	Rembobinage (DVD)	Rembobinage (DVD)	Rembobinage
62	Play ▶	Lecture (DVD)	Lecture	Lecture	Rembobinage/ Avance rapide Lecture	Lecture	Lecture	Lecture	Lecture (DVD)	Lecture (DVD)	Lecture
63	FF ▶▶	Avance rapide (DVD)	Avance rapide	Avance rapide	Avance rapide	Avance rapide	Avance rapide	Avance rapide	Avance rapide (DVD)	Avance rapide (DVD)	Avance rapide
64	Record			Enregistrement	Enregistrement/ Pause	Enregistrement	Enregistrement	Enregistrement			
65	Stop	Arrêt (DVD)	Arrêt	Arrêt	Arrêt	Arrêt	Arrêt	Arrêt	Arrêt (DVD)	Arrêt (DVD)	Arrêt
66	Pause	Pause (DVD)	Pause	Pause		Pause	Pause	Pause	Pause (DVD)	Pause (DVD)	Pause

\* REMARQUE : Il n'y a pas de touche n°14.

**Remarque :** Lorsqu'une des commandes de transport est pressée en mode AVR ou Vidéo 2, le mode DVD de la télécommande s'active automatiquement, la commande est appliquée au lecteur DVD. Si vous appuyez sur une touche native au mode proginal, ex la touche Volume pour l'AVR, le mode original de la télécommande s'active automatiquement. Pour obtenir davantage d'informations, référez-vous à la section *Canal de la télécommande-Control Punch-Through* de la page 22.

Tableau A11 - Codes des produits de contrôle à distance Télévision

Marque/fabricant du téléviseur	Numéro de code de configuration	Marque/fabricant du téléviseur	Numéro de code de configuration
ADMIRAL	192	KTV	045 123 132 162
ANAM	045 106 109 112 122	LG/GOLDSTAR	002 013 101 110 122 128 132
AOC	037 122 123 128	LLOYTRON	172 173
AUDIOVOX	012	LODGENET	069
BLAUPUNKT	084	LXI	077 145 148
BROKSONIC	205 206	MAGNAVOX	030 040 123 128 132 145 148
CITIZEN	045 123 128 132	MARANTZ	115 123 148
CONTEC	045	MEMOREX	069 128
CRAIG	045 157 158 159	METZ	084
CROWN	045 132	MGA	115 123 128
CURTIS MATHES	123 128 132	MITSUBISHI	077 115 123 128 160 167 168
DAEWOO	045 087 102 105 106 108 111 114 116 119 127 128 132	MTC	175 176
DAYTRON	128 132	NATIONAL	148 177 179 180 181 182
DYNATECH	063	NEC	010 115 121 123 125
DYNEX	014	OLEVIA	007
ELECTROHOME	115 132	OPTONICA	007
EMERSON	045 123 128 132 139 157 158 159 162 205	ORION	207 208 209 210 211
FUNAI	045	PANASONIC	087 148 169
FUJITSU	041 042	PHILCO	045 115 123 128 132 148
FUTURETECH	045	PHILIPS	033 034 035 036 123 128 132 145 148
GE	029 087 121 123 128 133 145 159 163	PIONEER	024 123 128
GRUNDIG	193	POLAROID	003 004 005 006 043
HALLMARK	128	PORTLAND	128 132
HARMAN KARDON	201	PROSCAN	133
HITACHI	123 128 132 144 147	PROTON	008 059 122 128 132 165
HYTEK	016	QUASAR	032 087
INKEL	120	RADIO SHACK	045 128 132 180 196 197
JC PENNEY	115 123 128 132 145	RCA	021 115 123 128 133 145 161 163
JENSEN	019	REALISTIC	045 167 196
JVC	079 087 134	RUNCO	044 046 152 153
KEC	045	SAMPO	059 123 128
KLH	006	SAMSUNG	020 022 124 128 132 145

**Tableau A11 - Codes des produits de contrôle à distance Téléviseur (suite)**

Marque/fabricant du téléviseur	Numéro de code de configuration
SANYO	026 054
SCOTT	045 128 132
SEARS	128 132 145
SHARP	077 128 132
SIEMENS	084
SIGNATURE	069
SONY	028 031 117 130 136 194 212
SOUNDESIGN	045 128
SYLVANIA	025 123 128 145 148
SYMPHONIC	184
TANDY	077
TATUNG	063
TECHNICS	181
TECHWOOD	128
TEKNIKA	045 069 115 123 128 132
TELERENT	069
TERA	156
THOMSON	190 191
TIVO	051 052 Référez-vous au tableau A12
TMK	128
TOSHIBA	063 129 202
TOTEVISION	132
VIDEO CONCEPTS	160
VIDTECH	128
VIEWSONIC	011 038 039 047
VIZIO	001 002
WARDS	069 128 132 148
WESTINGHOUSE	017 018 023
YAMAHA	123 128
YORK	128
ZENITH	069 090

**Tableau A12 - Codes des produits de contrôle à distance Magnétoscope**

Marque/fabricant du magnétoscope	Numéro de code de configuration
AIWA	040
AKAI	048 108 109 126
APPLE TV	016
AUDIO DYNAMICS	018 048
BROKSONIC	110 147
CANON	135 140
CAPEHART	094
CITIZEN	134
CRAIG	045 116
DAEWOO	017 094 104
DAYTRON	094
DBX	018 048
DYNATECH	040
EMERSON	013 040 042 110 112
FISHER	017
FUNAI	040
GE	076 095 124
HARMAN KARDON	002 003 018 049
HITACHI	040 048
JC PENNEY	018 045
JENSEN	048
JVC	018 048 111 132
KENWOOD	020 048
LG/GOLDSTAR	018 107
LLOYD	040
LXI	020 040
MAGNAVOX	040
MARANTZ	018
MEMOREX	017 020 040 052 053 054 076 142
MGA	049
MINISUBISHI	049 131
MULTITECH	040

**Tableau A12 - Codes des produits de contrôle à distance Magnéscope (suite)**

Marque/fabricant du magnéscope	Numéro de code de configuration
SYLVANIA	040
SYMPHONIC	040
TANDY	017 040
TEAC	040 048
TEKNIKA	040
THOMAS	040
TiVo	004 005 006 007 008 009 011 012
TMK	013
TOSHIBA	112 155
TOTEVISION	045
UNITECH	045
VECTOR RESEARCH	018
VIDEO CONCEPTS	018 040
VIDEOSONIC	045
WARDS	040 045 112
YAMAHA	018 040 048
ZENITH	040 050 076 083

**Tableau A13 - Codes des produits de contrôle à distance CD**

Marque/fabricant du lecteur CD	Numéro de code de configuration
ADCOM	063 069
AIWA	072 111 118 156 170
AKAI	050 177 184
AUDIO TECHNICA	053
AUDIOACCESS	125
AUDIOFILE	211
BSR	044
CALIFORNIA AUDIO	109
CAPETRONIC	070
CARRERA	087
CARVER	136 140 141 143 144 145 185 186
CASIO	117 166

**Tableau A13 - Codes des produits de contrôle à distance CD (suite)**

Marque/fabricant du lecteur CD	Numéro de code de configuration
CLARINETTE	166
DENON	187 188 213
EMERSON	052 093 108
FISHER	055 095
FUNAI	126
GE	164
HAITAI	099 214
HARMAN KARDON	001 002 025 054 190
HITACHI	093
INKEL	216
JC PENNEY	098 147
JENSEN	153
JVC	176 195 196
KENWOOD	030 062 078 079 148 151 176 178 181
LG/GOLDSTAR	016 087
LOTTE	108
LUXMAN	077 102
LXI	164
MAGNAVOX	039 113
MARANTZ	058 084 191 192 193
MCINTOSH	194
MCS	080 098
MITSUMI	152
MODULAIRE	166
NAD	013 074 197 198
NAKAMICHI	199 200 201
NEC	069
NIKKO	053 055
ONKYO	037 038 045 046 171 175 202 203
OPTIMUS	065 089 091 092 099 104 212
PANASONIC	075 109 119 158 183 204
PHILIPS	039 138 149 209
PIONEER	071 094 100 112 123 131 161 162 215

**Tableau A13 - Codes des produits de contrôle à distance CD (suite)**

Marque/fabricant du lecteur CD	Numéro de code de configuration
PROTON	210
RADIO SHACK	126 166 213
RCA	024 081 093 150
REALISTIC	058 093 095 104 105 108 164 166
SANSUI	047 081 134 157 172
SANYO	033 082 095
SCOTT	108
SHARP	058 105 114 151 159 167 180 181
SHERWOOD	003 041 058 105 133
SONY	103 115 116 118 132 139 163 205 206 207 208 212 217
SOUNDSTREAM	124
SYMPHONIC	059 110
TAEKWANG	177
TEAC	011 058 085 086 106 107 110 121 137 146 154
THETA DIGITAL	039
TOSHIBA	013 074 097 151 155 173
VECTOR RESEARCH	087
VICTOR	120 130
WARDS	095
YAMAHA	019 031 053 061 135 169
YORK	166

**Tableau A14 - Codes des produits de contrôle à distance DVD**

Marque/fabricant du lecteur DVD	Numéro de code de configuration
APEX DIGITAL	061
DENON	019 020 051
GE	004 103
HARMAN KARDON	001 002 003
JVC	006
LG/GOLDSTAR	005 010 055 064 066
MAGNAVOX	056
MARANTZ	059

**Tableau A14 - Codes des produits de contrôle à distance DVD (suite)**

Marque/fabricant du lecteur DVD	Numéro de code de configuration
mitsubishi	023
NAD	062
ONKYO	009 048
PANASONIC	008 024 030 044
PHILIPS	016 056
PIONEER	018 027 041 065
PROCEED	060
PROSCAN	004 103
RCA	004 103
SAMSUNG	017 053 054
SHARP	028
SONY	011 012 015 043 045
THOMSON	004 103
TOSHIBA	009 058 067
YAMAHA	030 063
ZENITH	005 055 064

**Tableau A15 - Codes des produits de contrôle à distance SAT**

Fabricant/marque SAT	Numéro de code de configuration
BIRDVIEW	425
CHANNEL MASTER	320 321 325 361
CHAPARRAL	315 316 451
CITOH	360
DIRECTV	309 310 314
DISH NETWORK	364
DRAKE	313 317 318 413 481
DX ANTENNA	331 352 379 483
ECHOSTAR	364 395 397 452 453 463 477 478 484 485
ELECTRO HOME	392
FUJITSU	324 329 334
GENERAL INSTRUMENT	303 311 323 365 403 454 468 474
HITACHI	304 455
HOUSTON TRACKER	463

**Tableau A15 - Codes des produits de contrôle à distance SAT (suite)**

Fabricant/marque SAT	Numéro de code de configuration
HUGHES	305 306 437 489
JANIEL	366
JERROLD	454 468 484
LEGEND	453
MACOM	317 365 369 370 371
MAGNAVOX	461 473
MEMOREX	453
MINIBISHI	307
MOTOROLA	312 319
NEXTWAVE	423
NORSAT	373
OPTIMUS	466
PACE	328 487
PANASONIC	353 366 457 469
PANSAT	420
PERSONAL CABLE	418
PHILIPS	375
PICO	407
PRESIDENT	381 404
RCA	301 358 439 458 465 490
REALISTIC	349 480
SAMSUNG	322 326 442
SATELLITE SERVICE CO	335 388
SCIENTIFIC ATLANTA	339 356
SONY	362 405
STAR CHOICE DBS	459
STARCAST	347
SUPER GUIDE	327 423
TELECOM	330 333 390 391 393 409
TOSHIBA	302 426 460 461 462 470
UNIDEN	323 332 348 349 350 351 354 355 381 383 389 403 466 479 480
ZENITH	359 384 385 387 394 419 488

**Tableau A16 - Codes des produits de contrôle à distance Cassette**

Marque/fabricant du lecteur de cassettes	Numéro de code de configuration
HARMAN KARDON	001

**Tableau A17 - Codes des produits de contrôle à distance Câble**

Marque/fabricant du câble	Numéro de code de configuration
ABC	001 011
ALLEGRO	111
AMERICAST	212
ARCHER	112
BELCOR	113
CABLE STAR	033 113
CITIZEN	111
COMCAST	007
DIGI-LINK	114
EAGLE	186
EASTERN	066 070
EMERSON	112
GENERAL INSTRUMENT	001 011 017 096 097 210
GC ELECTRONICS	113
GEMINI	032 060
HAMLIN	056 099 100 101 117 175 208
HITACHI	001 188
JASCO	111
JERROLD	001 002 011 017 073 096 097 162 188 210
LINSAY	118
MACOM	191
MAGNAVOX	017 019 068
MOVIE TIME	035 039
NSC	035 190
OAK	197 220
PACE	179
PANASONIC	053 176 177 189 214
PANTHER	114

**Tableau A17 - Codes des produits de contrôle à distance Câble (suite)**

Marque/fabricant du câble	Numéro de code de configuration
PHILIPS	013 019 020 085 090
PIONEER	001 041 119 171 209 215 216
RADIO SHACK	111 112 213
RCA	053 214
RECOTON	116
REGAL	056 099 100 101 208
REMBRANDT	032
SAMSUNG	003 072 186
SCIENTIFIC ATLANTA	183 203 221 222
SEAM	121
SIGNATURE	001 188
SPRUCER	053 081 177 189
STARCOM	002 011 163
STARGATE	120
TANDY	024
TELECAPATION	028
TEXSCAN	036
TFC	122
TIVO	029 030 Référez-vous au tableau A12
TOCOM	170 205
UNITED CABLE	011
UNIVERSAL	033 034 039 042 113
VIDEOWAY	124 211
VIEWSTAR	019 025 053 086 089 190
ZENITH	065 125 211 219



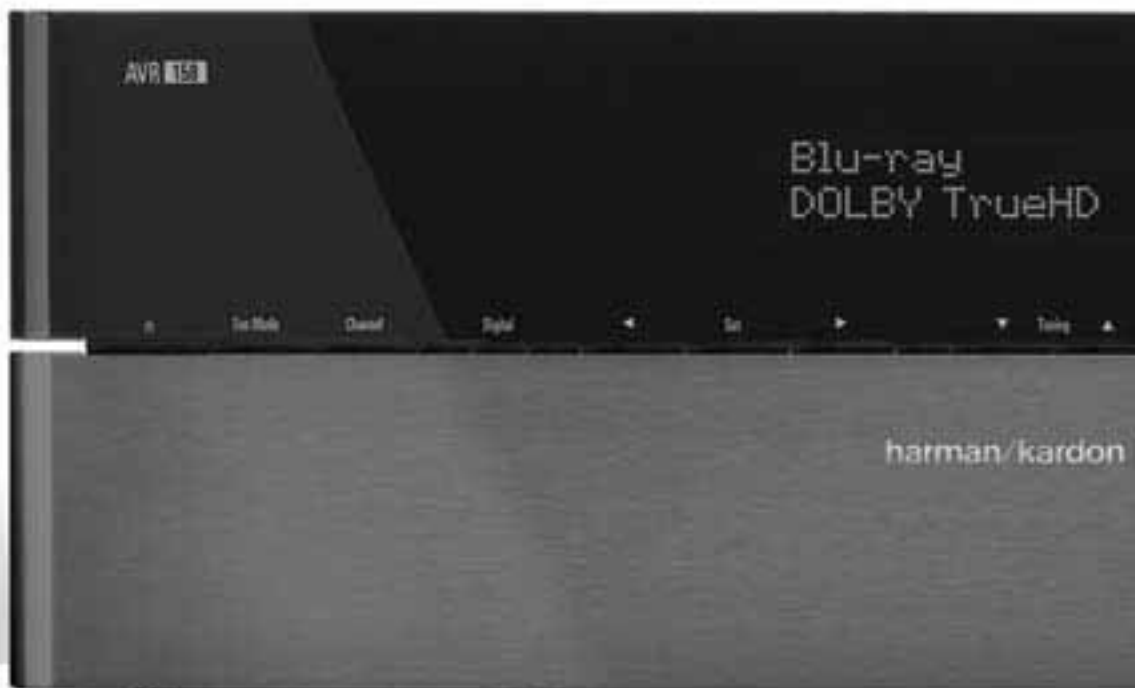

## HARMAN

HARMAN Consumer, Inc.  
8500 Balboa Boulevard, Northridge, CA 91329 USA

© 2011 HARMAN International Industries, Incorporated. Tous droits réservés.

Harman Kardon et Logic 7 sont des marques commerciales de HARMAN International Industries S.A., enregistrées aux États-Unis et/ou dans d'autres pays.

Apple, iPhone, iPod, iPod touch, iPod nano et iPod classique sont des marques commerciales d'Apple Inc., enregistrées aux États-Unis et dans d'autres pays.

Blu-ray Disc est une marque commerciale de Blu-ray Disc Association.

CEA est une marque déposée de Consumer Electronics Association.

Fabriqué sous licence de Dolby Laboratories. Dolby, Pro Logic et le symbole double-D sont des marques déposées de Dolby Laboratories. MLP lossless est une marque déposée de Dolby laboratories.

Fabriqué sous licence et selon les brevets américains 5,451,942; 5,956,674; 5,974,380; 5,978,762; 6,226,616; 6,487,535; 7,003,467 et autre brevets américains et mondiaux délivrés ou en cours. DTS est une marque déposée, DTS 96/24, DTS-HD et DTS-HD Master Audio sont des marques déposées de DTS, Inc. © 1996-2007 DTS, Inc. Tous droits réservés

HDMI, le logo HDMI et l'interface multimédia haute définition sont des marques déposées de HDMI Licensing LLC aux États-Unis et dans d'autres pays.

TiVo est une marque déposée de TiVo Inc.

Les caractéristiques, spécifications et l'aspect sont susceptibles d'être modifiés sans avis préalable.

**harman/kardon**  
by HARMAN

[www.harmankardon.com](http://www.harmankardon.com)

