

Outils  WOLF

RM 4 6 B F

TONDEUSE THERMIQUE 46 CM
CORTACESPED TERMICO 46 CM
CORTA-RELVA TERMICO 46 CM

NOTICE D'INSTRUCTIONS :

A lire attentivement avant d'utiliser la machine.

MANUAL DE INSTRUCCIONES :

Léase con atención antes de utilizar la máquina.

MANUAL DE INSTRUÇÕES :

Leia com atenção antes de utilizar a máquina.



Réf. 36773

F CETTE NOTICE D'INSTRUCTIONS EST COMPOSÉE DE 3 DOCUMENTS : 1-"RM46BF - Tondeuse thermique 46 cm" 36773 2-"Données techniques et entretien du moteur" 12301 3-"Instructions d'utilisation" 36743

E ESTE MANUAL DE INSTRUCCIONES ESTÁ COMPUESTO DE 3 DOCUMENTOS : RM46BF - Cortacésped térmico 46 cm" 36773 2-"Datos técnicos y mantenimiento del motor" 12301 3-"Instrucciones de utilización" 36743

P ESTE MANUAL DE INSTRUÇÕES ESTÁ COMPOSTO EM 3 DOCUMENTOS : 1-"RM46BF - Corta-relva térmico 46 cm" 36773 2-"Dados técnicos e manutenção do motor" 12301 3-"Instruções de utilização" 36743

CARACTERISTIQUES TECHNIQUES

MODÈLE RM46BF			
Version	Tractée avec système de lame débrayable	Bougie résistive	Culot Ø 14 mm x 9,5 mm Ecartement des électrodes : 0,75 mm
Moteur	Briggs & Stratton « 650 Series » Quantum XNP55 - 4 temps - 190 cm ³	Hauteurs de coupe (réglage centralisé)	28 - 38 - 48 - 58 - 68 - 78 - 88 mm
Puissance maximale mesurée en sortie d'arbre	5 ch / 3,7 kW à 3600 min ⁻¹	Vitesse d'avancement	2,7 à 5,4 km/h par variateur
Régime d'utilisation	3000 min ⁻¹	Capacité du bac de ramassage	56 l
Huile (0,6 l)	SAE 30 ou SAE 10W30	Encombrement guidon monté guidon replié	150 x 51 x 110 cm 125 x 51 x 45 cm
Carburant (1,5 l)	Supercarburant sans plomb	Masse	43 kg
Carburateur	À flotteur avec « ReadyStart »	Niveau de pression acoustique au poste de conduite *	84 dB(A)
Filtre à air	Cartouche papier	Niveau de vibration au guidon **	3 m/s ² (a _{eq})
Allumage	Électronique		

* Norme de référence pour les mesures : EN 836 / ** Normes de référence pour les mesures : EN 1033, EN 836

CARACTERISTICAS TECNICAS

MODÈLE RM46BF			
Versión	Con tracción con sistema de embrague freno de cuchilla	Bujía resistiva	Casquillo Ø 14 mm x 9,5 mm Separación de los electrodos : 0,75 mm
Motor	Briggs & Stratton « 650 Series » Quantum XNP55 - 4 tiempos - 190 cm ³	Alturas de corte (ajuste centralizado)	28 - 38 - 48 - 58 - 68 - 78 - 88 mm
Potencia máxima medida a la salida del eje	5 CV / 3,7 kW a 3600 r.p.m.	Velocidad de avance	2,7 a 5,4 km/h por variador
Régimen de utilización	3000 r.p.m.	Capacidad del recogedor	56 l
Aceite (0,6 l)	SAE 30 o SAE 10W30	Dimensiones manillar montado manillar replegado	150 x 51 x 110 cm 125 x 51 x 45 cm
Carburante (1,5 l)	Súpercarburante sin plomo	Peso	43 kg
Carburador	De flotador con « ReadyStart »	Nivel de presión acústica en el puesto de conducción *	84 dB(A)
Filtro de aire	Cartucho de papel	Nivel de vibración en el manillar **	3 m/s ² (a _{eq})
Encendido	Électrónico		

* Norma de referencia para las medidas : EN 836 / ** Normas de referencia para las medidas : EN 1033, EN 836

CARACTERISTICAS TECNICAS

MODELO RM46BF			
Versão	Tracção com embraiagem de lâmina	Vela	Rosca Ø 14 mm x 9,5 mm Separação dos electrodos : 0,75 mm
Moteur	Briggs & Stratton « 650 Series » travão Quantum XNP55 - 4 tempos - 190 cm ³	Alturas de corte (Afinação centralizada)	28 - 38 - 48 - 58 - 68 - 78 - 88 mm
Potencia máxima medida à saída da cambota	5 cv / 3,7 kW a 3600 min ⁻¹	Velocidade de avanço	2,7 a 5,4 km/h por variador
Regime de utilização	3000 min ⁻¹	Capacidade cesto de recolha	56 l
Óleo (0,6 l)	SAE 30 ou SAE 10W30	Dimensões guiador montado guiador dobrado	150 x 51 x 110 cm 125 x 51 x 45 cm
Combustível (1,5 l)	Super combustível sem chumbo	Peso	43 kg
Carburador	Bóia com « ReadyStart »	Nível de pressão acústica no posto de condução *	84 dB(A)
Filtro de ar	Cartucho de papel	Nível de vibração ao guiador **	3 m/s ² (a _{eq})
Ignição	Electrónica		

* Norma de referência para las medidas : EN 836 / ** Normas de referência para as medidas : EN 1033, EN 836

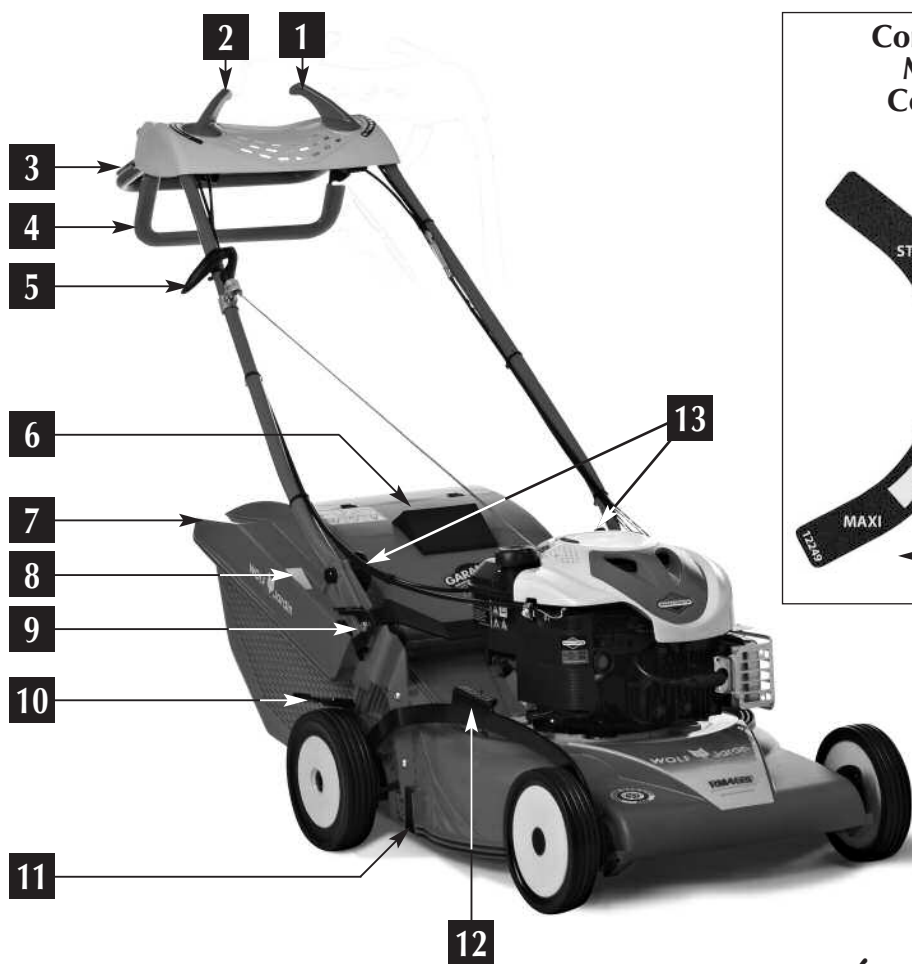

Commande à distance du moteur Mando a distancia del motor Comando a distância do motor

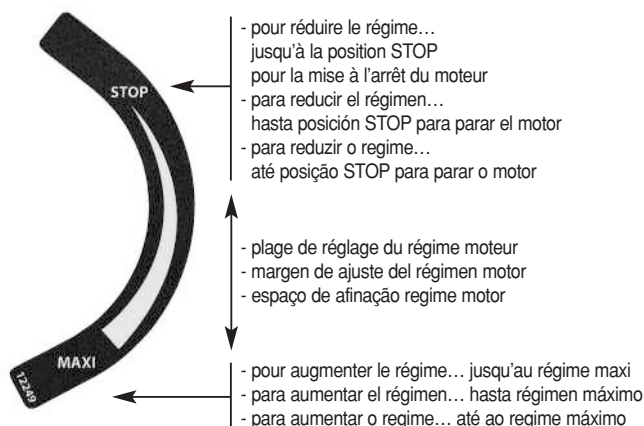

DESCRIPTIF

- 1- Manette de commande du variateur
- 2- Manette de commande des gaz
- 3- Levier d'embrayage de lame
- 4- Levier d'avancement
- 5- Poignée de lanceur
- 6- Bouclier/défecteur de sécurité
- 7- Bac de ramassage (56 l)
- 8- Indicateur de remplissage du bac de ramassage
- 9- Pédale de déverrouillage du guidon
- 10- Levier de réglage centralisé de la hauteur de coupe
- 11- Insert « mulching » amovible
- 12- Indicateur de hauteur de coupe
- 13- Boutons + vis (réglage de la hauteur du guidon)

ACCESSOIRES ET PIÈCES DE RECHANGE D'ORIGINE
Outils WOLF

MODÈLE	RM46BF
Lame de coupe	MZ46
Bougie d'allumage	ZY784

DESCRIPCIÓN

- 1- Manipulo de comando do variador
- 2- Manipulo de comando dos gases
- 3- Alavanca da embraiagem de lâmina
- 4- Alavanca de avanço
- 5- Punho do lançador
- 6- Escudo / deflector de segurança
- 7- Cesto de recolha (56 l)
- 8- Indicador de enchimento do cesto de recolha
- 9- Pedal de desbloqueio do guidador
- 10- Alavanca de afinação centralizada da altura de corte
- 11- Obturador « mulching » amovível
- 12- Indicador da altura de corte
- 13- Botões + parafuso (afinação da altura do guiador)

ACCESORIOS Y PIEZAS DE RECAMBIO DE ORIGEN
Outils WOLF

MODELO	RM46BF
Lâmina de corte	MZ46
Vela de ignição	ZY784

DESCRITIVO

- 1- Palanca de mando del variador
- 2- Manecilla de mando de los gases
- 3- Palanca del embrague de cuchilla
- 4- Palanca de avance
- 5- Empuñadura del lanzador
- 6- Pantalla de protección
- 7- Recogedor (56 l)
- 8- Indicador de llenado del recogedor
- 9- Pedal de desbloqueo del manillar
- 10- Manecilla de ajuste centralizado de la altura de corte
- 11- Obturador «mulching» amovible
- 12- Indicador de altura de corte
- 13- Botones + tornillos (ajuste de la altura del manillar)

ACESSÓRIOS E PEÇAS DE ASSISTÊNCIA DE ORIGEM
Outils WOLF

MODELO	RM46BF
Cuchilla de corte	MZ46
Bujía de encendido	ZY784



Selon la directive **98/37/CE** du 22/06/98, codifiant la directive 89/392/CEE modifiée,
Nous,  5 rue de l'Industrie, BP 80001, 67165 WISSEMBOURG CEDEX,

déclarons sous notre propre responsabilité, que la tondeuse thermique, type **RM46BF**, à laquelle cette déclaration se rapporte, satisfait aux exigences essentielles de sécurité et de santé de la directive **89/392/CEE modifiée** qui lui est applicable, aux réglementations nationales la transposant, ainsi qu'aux dispositions des autres directives européennes qui lui sont applicables :

- **89/336/CEE** du 03/05/89 compatibilité électromagnétique
- **2000/14/CE** du 08/05/00 émissions sonores dans l'environnement des matériels destinés à être utilisés à l'extérieur des bâtiments

et garantissons que la tondeuse thermique, type **RM46BF**, satisfait aux exigences de la directive **2000/14/CE** en matière d'émissions sonores dans l'environnement, et est soumise à la procédure de contrôle interne de la production, avec évaluation de la documentation technique et contrôle périodique par un organisme notifié, le CETIM, F-60304 SENLIS CEDEX.

Niveau de puissance acoustique moyen mesuré : **96 dB(A)** / Niveau de puissance acoustique garanti : **96 dB(A)**



Según la directiva **98/37/CE** de 22/06/98, que codifica la directiva 89/392/CEE modificada,
El que suscribe,  5 rue de l'Industrie, BP 80001, 67165 WISSEMBOURG CEDEX, Francia,

declara bajo su propia responsabilidad, que el cortacésped térmico, tipo **RM46BF**, objeto de esta declaración, cumple con las exigencias esenciales de seguridad y de salud de la directiva **89/392/CEE modificada** que le es aplicable, con las legislaciones nacionales que la transponen, como igualmente con las exigencias de otras directivas europeas aplicables:

- **89/336/CEE** de 03/05/89 compatibilidad electromagnética
- **2000/14/CE** de 08/05/00 emisiones sonoras en el ámbito de materiales destinados al exterior de las instalaciones

y garantizamos que el cortacésped térmico, tipo **RM46BF**, cumple con las exigencias **2000/14/CE** relativa a las emisiones sonoras en el ambiente, y está sometido al procedimiento de control interno de la fabricación, con valoración de la documentación técnica y controles periódicos por un organismo autorizado, CETIM, F-60304 SENLIS CEDEX.

Nivel de potencia acústica medio medido: **96 dB(A)** / Nivel de potencia acústica garantizado: **96 dB(A)**



Segundo à directiva **98/37/CE** de 22/06/98, codificativa da directiva 89/392/CEE modificada,
Nós,  5 rue de l'Industrie, BP 80001, 67165 WISSEMBOURG CEDEX, França,

declaramos sobre a nossa própria responsabilidade, que o corta-relva térmico, tipo **RM46BF**, ao qual esta declaração se destina, satisfaz as exigências essenciais de segurança e saúde da directiva **89/392/CEE modificada** que lhe é aplicável, às legislações nacionais transpondo-a, assim que as disposições das outras directivas europeias aplicáveis:

- **89/336/CEE** de 03/05/89 compatibilidade electromagnética
- **2000/14/CE** de 08/05/00 emissões sonoras no âmbito dos materiais destinados ao exterior das instalações

e garantimos que o corta-relva térmico, tipo **RM46BF**, satisfaz às exigências da directiva **2000/14/CE** relativa às emissões sonoras no ambiente, e está submetido ao procedimento de controle interno da fabricação, com a avaliação da documentação técnica e controle periódico por um organismo oficial, o CETIM, F-60304 SENLIS CEDEX.

Nível médio de potência acústica medida: **96 dB(A)** / Nível de potência acústica garantido: **96 dB(A)**

Modèle :
N° de série :

Modelo:
N° de serie:

Modelo:
N° de série:

Fait à Wissembourg, le 3 novembre 2008
Dado en Wissembourg, a 3 de noviembre de 2008
Feito em Wissembourg, a 3 de novembro de 2008

Pierre WOLF
Président
Presidente
Presidente

Outils WOLF S.A.S. - 5 rue de l'Industrie - BP 80001 - F-67165 WISSEMBOURG CEDEX - RCS STRASBOURG B 708 503 131

Outils WOLF ESPAÑA, S.L. Ctra. C-35, Km. 66 – 17451 SANT FELIU DE BUIXALLEU (Gerona) - Tel. 972 86 40 44 – Reg. Merc. de Gerona, Tomo 838, Libro O, Sección 8, Folio 40, Hoja GE 15935

WOLF JARDIM – Utensílios para Jardim, Lda - Rua da Mata Nacional – Armazém nº 5 – Vinagreiro – Pousos – 2410-028 LEIRIA (Portugal) – Tel. (244) 80 20 90 – Contribuinte nº 501 985 310 – C.R.C. de Leiria nº 4996 Fls 2 Livro



DONNÉES TECHNIQUES ET ENTRETIEN DU MOTEUR

BRIGGS & STRATTON QUANTUM
625 Series / 650 Series

CARACTERISTICAS TECNICAS Y MANTENIMIENTO DEL MOTOR

BRIGGS & STRATTON QUANTUM
625 Series / 650 Series

CARACTERISTICAS TECNICAS E MANUTENÇÃO DO MOTOR

BRIGGS & STRATTON QUANTUM
625 Series / 650 Series

Réf. 12301

“SELECTION Outils WOLF”

est le symbole de l'engagement des Outils WOLF, que vous retrouverez sur chaque moteur équipant nos tondeuses.

“SELECTION Outils WOLF”

es el símbolo de garantía de Outils WOLF. Lo encontrará en cada motor que equipa nuestros cortacéspedes.

“SELECTION Outils WOLF”

é o símbolo que compromete a Outils WOLF e que encontrará em cada um dos motores que equipam os nossos corta-relvas.





Ce signe vous indiquera les conseils qui concernent votre sécurité.



Ce signe vous indiquera les conseils qui concernent la longévité de votre tondeuse

CONSIGNES DE SECURITE

! Ne faites pas tourner le moteur dans un local clos. (les gaz d'échappement contiennent du monoxyde de carbone, un gaz inodore et mortel).

- Ne pressez pas la poire de l'amorceur si le moteur tourne ou est chaud.

- N'approchez pas les mains ou les pieds des pièces rotatives et en mouvement.

! Ne stockez pas, ne renversez pas, ou n'utilisez pas de l'essence près d'une flamme nue ou près d'appareils tels que poêles, fourneaux ou chauffe-eau comportant une veilleuse ou susceptibles de provoquer une étincelle.

- Ne faites pas le plein de carburant à l'intérieur ou dans un local non ventilé.

- Ne retirez pas le bouchon du réservoir et ne remplissez pas le réservoir quand le moteur tourne ou quand il est chaud. (Laissez refroidir le moteur pendant 2 minutes avant de faire le plein de carburant).

- N'utilisez pas la tondeuse quand de l'essence a été renversée, quand vous sentez une odeur d'essence ou quand d'autres conditions explosives sont présentes. (Eloignez la tondeuse de la plaque

et évitez toute étincelle jusqu'à ce que l'essence soit évaporée).

- Ne transportez pas la tondeuse avec de l'essence dans le réservoir ou avec le robinet d'alimentation ouvert.

! Ne modifiez pas les ressorts de régulateur, tringles et autres pièces pour augmenter le régime du moteur. (Faites tourner le moteur au régime préconisé).

- Ne contrôlez pas l'étincelle en retirant la bougie. (Utilisez un contrôleur homologué).

- Ne lancez pas le moteur quand la bougie est retirée. (si le moteur est noyé, amenez la commande de gaz en position MAXI et lancez le moteur jusqu'à ce qu'il démarre).

- Ne frappez pas le volant du moteur avec un marteau ou un objet dur, ce qui pourrait provoquer le bris du volant en cours de fonctionnement. (Utilisez des outils appropriés pour faire l'entretien du moteur).

- N'utilisez pas le moteur sans silencieux. Inspectez celui-ci régulièrement et faites-le remplacer s'il est endommagé ou s'il fuit.

- Ne touchez pas le pot d'échappement, le cylindre ni les ailettes chaudes pour ne pas vous brûler.



Ne démarrez pas le moteur quand le filtre à air ou le couvercle du filtre à air est déposé.

- PREVEZ UN DEMARRAGE ACCIDENTEL du moteur; retirez le capuchon de bougie et mettez-le à la masse pour faire l'entretien de la tondeuse.

- DEBARRASSEZ les ailettes du cylindre et le mécanisme du régulateur de la saleté, des débris d'herbe et autres, susceptibles de modifier le régime du moteur.

- TIREZ la corde du lanceur lentement jusqu'à ce qu'une résistance soit perçue. Tirez alors énergiquement pour prévenir les retours et éviter de vous faire mal à la main ou au bras.

- Utilisez de l'essence sans plomb récente. (Une vieille essence laisse des dépôts de gomme dans le carburateur et provoque des fuites)

- CONTROLEZ que les conduits et les raccords de carburant ne présentent ni fissures ni fuites. (Faites-les remplacer si nécessaire).

- Utilisez uniquement des pièces détachées d'origine BRIGGS & STRATTON, Outils WOLF ou équivalentes. L'emploi de pièces de substitution de qualité inférieure peut endommager le moteur.



Este símbolo le indicará consejos relativos a su seguridad.



Este símbolo le indicará consejos relativos a la longevidad de su cortacésped.

CONSIGNAS DE SEGURIDAD

! No dejar funcionar el motor en un local cerrado. (Los gases de escape contienen monóxido de carbono, que es un gas inodoro y mortal).

- No apretar el cebador con el motor en marcha o si está caliente.

- No acercar las manos ni los pies a las piezas rotativas y en movimiento.

! No almacenar, derramar o utilizar gasolina cerca de una llama, o cerca de aparatos tales como estufas, hornos, calentadores de agua con una llama de encendido, susceptibles de provocar una chispa.

- No llenar el depósito de gasolina en el interior de un local cerrado.

- No retirar el tapón del depósito ni llenarlo cuando el motor está en marcha o caliente. (Dejar que el motor se enfríe unos 2 minutos antes de repostar).

- No utilizar el cortacésped cuando se haya derramado gasolina, que exista un olor a gasolina o que otras condiciones explosivas estén reunidas.

(Aleje el cortacésped de ese lugar y evite provocar cualquier chispa, hasta que no se haya evaporado la gasolina).

- No transportar el cortacésped con gasolina en el depósito o con el grifo de alimentación abierto.

! No modificar los muelles del regulador, las varillas u otras piezas que sirven para aumentar el régimen del motor. (El motor debe funcionar según el régimen preconizado).

- No sacar la bujía, para comprobar la chispa. (Utilizar un comprobador homologado).

- No tirar del lanzador del motor con la bujía retirada. (Si el motor está ahogado, ponga el mando de gases en posición "MAXI" y tire del lanzador hasta que el motor arranque).

- No golpear el volante del motor con un martillo u objeto duro, pues podría provocarse una fisura, del volante durante su funcionamiento. (Es necesario que para el mantenimiento del motor, se empleen las herramientas apropiadas).

- No utilizar el motor sin tubo de escape. Compruebe su estado con regularidad y si está usado o roto sustitúyalo.

- No tocar el tubo de escape, ni el cilindro, ni las aletas calientes, para no quemarse.



No arrancar el motor, si el filtro de aire, o la tapa del filtro de aire, están desmontados.

- PARA EVITAR UN ARRANQUE ACCIDENTAL, al proceder al mantenimiento del cortacésped, o del equipamiento, hay que retirar el cable de la bujía y ponerlo en la masa.

- LIMPIAR las aletas del cilindro y el mecanismo del regulador de la suciedad, de los residuos de hierba u otros, susceptibles de modificar el régimen del motor.

- TIRAR lentamente de la cuerda del lanzador hasta sentir una resistencia. Ahora, ya puede tirar energicamente sin correr el riesgo de retornos ni de lastimarse la mano o el brazo.

- Utilizar gasolina sin plomo reciente. (El carburante "viejo" deja depósitos de goma en el carburador y provoca derrames).

- COMPROBAR que los conductos y las conexiones del carburante no presentan fisuras ni escapes. (En caso de necesidad sustituirlos)

- Emplee exclusivamente piezas de recambio de origen BRIGGS & STRATTON, Outils WOLF. El empleo de piezas de recambio que no sean de origen pueden averiar el motor.



Este sinal serve para indicar os conselhos relativos à sua segurança.



Este sinal serve para indicar os conselhos relativos à longevidade da sua máquina.

NORMAS DE SEGURANÇA

! Não faça rodar o motor num local fechado. (Os gases de escape contêm monóxido de carbono, um gas inodoro e mortal).

- Não carregue no dispositivo de injeção de gasolina se o motor trabalha ou está quente.

- Não aproxime as mãos ou os pés das peças rotativas ou em movimento.

! Não guarde, não entorne, ou não utilize gasolina perto de uma chama sozinha ou perto de aparelhos tais como frigideiras, fornos, ou aquecedores de água com piloto ou susceptíveis de provocar uma faísca.

- Não ateste no interior ou num local não ventilado.

- Não retire o tampão de o depósito e não encha o mesmo quando o motor trabalha ou está quente. (Deixe arrefecer o motor durante 2 minutos antes de atestar).

- Não utilize o corta-relvas quando foi entornada gasolina, quando sente um cheiro a gasolina ou quando outras condições explosivas estão presentes. (Afaste o corta-relvas do charco e evite

toda a faísca até que a gasolina evapore).

- Não transporte o corta-relvas com gasolina no depósito ou com a torneira de gasolina aberta.

! Não modifique as molas do regulador, varetas e outras peças para aumenar o regime do motor (Faça trabalhar o motor no regime preconizado).

- Não controle a faísca retirando a vela, (utilize um controlador homologado).

- Não lance o motor quando a vela se encontra desmontada. (Se o motor está ahogado, ponha a alavanca de comando de gas na posição maxi e lance o motor até este arrançar).

- Não bata no volante motor com um martelo ou objecto duro, o que poderia provocar o empeno do volante durante o funcionamento. (Utilize ferramentas indicadas para fazer à manutenção do motor).

- Não utilize o motor sem escape, verifique regularmente e faça substituir-lo se estiver danificado ou com fuga.

- Não toque no escape, no cilindro nem nas alhetas para não se queimar.



Não arranque o motor quando o filtro de ar ou a tampa do mesmo estão desmontados.

- EVITE UM ARRANQUE ACCIDENTAL do motor : retire o cachimbo da vela e coloque a massa para fazer a manutenção do corta-relvas.

- RETIRE das alhetas, do cilindro e do mecanismo do regulador, toda a sujidade e restos de relvas e outros, susceptíveis de modificar o regime do motor.

- PUXE a corda do lançador lentamente até sentir uma resistência.

Puxe agora com mais força para prevenir os retornos e evitar de aleijar-se na mão ou no braço.

- Utilize gasolina sem chumbo recente. (Uma gasolina velha, deixa depósitos de cola no carburador e provoca fugas).

- CONTROLE os tubos e ligações de gasolina que não apresentem nem rasgos nem fugas (faça substituir-los se necessário).

- Utilize só as peças de origem BRIGGS & STRATTON, Outils WOLF, a utilização de peças de qualidade inferior podem danificar o motor.

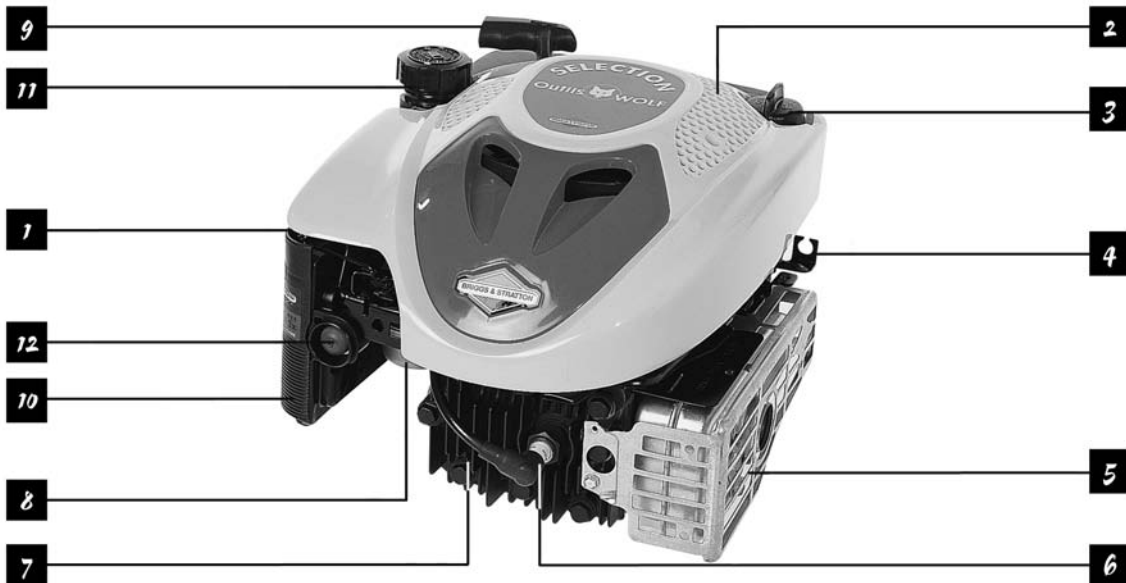
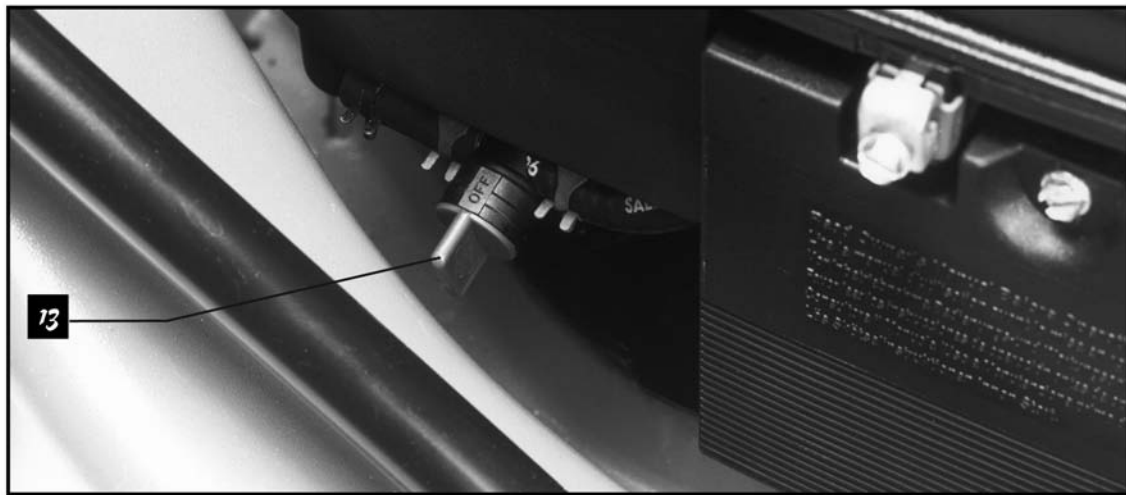

DESCRIPTIF

- 1 - Commande à distance du carburateur
- 2 - Grille de ventilation
- 3 - Remplissage d'huile
- 4 - Commande du frein (selon modèle)
- 5 - Pot d'échappement
- 6 - Bougie d'allumage
- 7 - Cylindre/culasse
- 8 - Carburateur
- 9 - Poignée de lanceur
- 10 - Filtre à air
- 11 - Remplissage d'essence
- 12 - Primer (selon modèle)
- 13 - Robinet d'essence

DESCRIPCIÓN

- 1 - Mando a distancia del carburador
- 2 - Rejilla de ventilación
- 3 - Llenado de aceite
- 4 - Mando del freno (según modelo)
- 5 - Escape
- 6 - Bujía
- 7 - Cilindro/Culata
- 8 - Carburador
- 9 - Empuñadura del lanzador
- 10 - Filtro de aire
- 11 - Llenado de gasolina
- 12 - Primer (según modelo)
- 13 - Grifo de gasolina

DESCRIPTIVO

- 1 - Comando a distância do carburador
- 2 - Grelha de ventilação
- 3 - Enchimento do óleo
- 4 - Comando do travão (segundo o modelo)
- 5 - Tubo de escape
- 6 - Vela
- 7 - Cilindro/Culassa
- 8 - Carburador
- 9 - Punho do lançador
- 10 - Filtro de ar
- 11 - Enchimento da gasolina
- 12 - Primer (segundo o modelo)
- 13 - Torneira da gasolina

Description des pictogrammes de sécurité présents sur le moteur

- ATTENTION !
- Lire et suivre les instructions avant de démarrer le moteur
- L'essence est inflammable ; laisser refroidir le moteur pendant au moins 2 minutes avant de remplir le réservoir.
- Les moteurs émettent de l'oxyde de carbone ; ne pas faire fonctionner dans un local clos.

Descripción de las etiquetas de seguridad presentes sobre el motor

- CUIDADO !
- Leer y seguir las instrucciones de uso antes de arrancar el motor.
- La gasolina es inflamable ; deje enfriar el motor como mínimo 2 minutos antes de llenar el depósito.
- Los motores emiten óxido de carbono ; no ponerlos en marcha en un local cerrado.

Descrição dos pictogramas de segurança presentes sobre o motor

- ATENÇÃO !
- Ler e seguir as instruções de utilização de arrancar o motor.
- A gasolina é inflamável ; deixe arrefecer o motor durante pelo menos 2 minutos antes de encher o depósito.
- Os motores emitem óxido de carbono ; não fazer funcionar num local fechado.

1. PRÉPARATION DU MOTEUR

Remplissage du carter d'huile moteur.

 Pour des raisons de transport, le carter du moteur de votre tondeuse ne contient pas d'huile. **Ne faites jamais tourner le moteur sans huile même pendant une courte période.**

Utilisez toujours une huile d'excellente qualité (classée "Service SE, SF, SG" et de viscosité SAE30).

- Placez la tondeuse sur une aire horizontale dégagée.
- Dévissez le bouchon  d'huile et retirez la jauge.
- Versez lentement l'huile. La capacité du carter d'huile est de 0,6 l.
- Vissez à fond la jauge sur le tube de remplissage puis retirez-la pour vérifier le niveau.
- La marque laissée sur la jauge doit atteindre le niveau "Full". Eventuellement, complétez (Fig. 1).
- En cas d'excédent, éliminez aussitôt le trop-plein en couchant la tondeuse sur le côté de manière à ce que le filtre à air et le carburateur soient dirigés vers le haut.



La jauge doit être vissée à fond lorsque le moteur tourne.

Remplissage du réservoir de carburant



ATTENTION DANGER : L'essence est hautement inflammable.

- Utilisez du carburant **sans plomb** «frais», conservé dans **une nourrice** propre spécialement prévue à cet effet. N'achetez que la **quantité** de carburant que vous utiliserez sous 1 mois.
 - **Faites toujours le plein à l'extérieur, et ne fumez pas en remplissant le réservoir. La capacité du réservoir est de 1,5 l. Evitez de renverser de l'essence et veillez à ne pas trop remplir pour éviter tout débordement : laissez environ 1,5 cm d'espace sous le col pour permettre la dilatation du carburant.**
 - **Remettez correctement en place les bouchons du réservoir et de la nourrice d'essence.**
- N'ajoutez pas d'huile à l'essence !** L'adjonction d'un stabilisant de carburant, commercialisé sous la réf. ZY 739 permet de conserver le carburant jusqu'à 6 mois.

Modèles à démarrage électrique : mise en charge préalable de la batterie (24 heures).

2. MISE EN MARCHÉ ET ARRÊT DU MOTEUR

Modèle GTAB4M : Pour raison de sécurité, le système de démarrage automatique est livré désamorcé. La première mise en marche du moteur devra être opérée à l'aide du lanceur manuel.

Mise en marche

- Ouvrez le robinet d'essence (fig. 2).
- Introduisez la clé de sécurité et tournez-la sur la position déverrouillée "MARCHE" (modèle GTAB4M)
- Appuyez 3 fois sur le Primer en attendant environ 2 secondes entre chaque pression (pour les modèles qui en disposent).
- Placez-vous derrière le guidon (comme en position de travail).
- Placez la commande de gaz sur la position "MAXI" (pour les modèles qui en disposent).
- Actionnez la commande de sécurité (fig. 3) et maintenez-la (modèles avec moteur-frein uniquement).

1. PREPARACIÓN DEL MOTOR

Llenado del cárter de aceite motor

 Por motivos de transporte, el cárter del motor de su cortacésped no contiene aceite. **Nunca haga funcionar el motor sin aceite incluso durante un corto periodo.**

Utilice siempre un aceite de buena calidad (clasificado SE, SF, SG y de viscosidad SAE 30)

- Coloque el cortacésped sobre un plano horizontal.
- Retire el tapón marcado  y la varilla.
- Vierta lentamente el aceite. La capacidad del cárter es de 0,6 l.
- Rosque a fondo la varilla en el tubo de llenado y retirela para comprobar el nivel.
- La señal dejada en la varilla debe alcanzar el nivel "Full". Si es necesario, reponga aceite (Fig.1).
- En caso de exceso, incline el cortacésped sobre el lado izquierdo para extraerlo.



La varilla debe hallarse completamente roscada cuando el motor funciona.

Llenado del depósito de carburante



CUIDADO PELIGRO : La gasolina es muy inflamable.

- Emplee carburante **sin plomo** «reciente», conservado en un bidón limpio previsto exclusivamente para este uso. Compre únicamente la **cantidad** de carburante que utilizará en 1 mes.
 - **Llene el depósito en el exterior, y no fume mientras llena el depósito. La capacidad del depósito es de 1,5 l. Evite derramar gasolina y cuide no llenarlo mucho para evitar que se derrame: deje unos 1,5 cm de espacio por debajo del cuello para permitir la dilatación del carburante.**
 - **Coloque correctamente en sus sitios los tapones del depósito y del bidón de gasolina.**
- ¡ No añada aceite a la gasolina !** Si se añade el estabilizador de carburante, comercializado con la ref. ZY 739 conservará el carburante hasta 6 meses

Modelos con arranque eléctrico : la batería debe previamente cargarse (24 horas).

2. PUESTA EN MARCHA Y PARADA DEL MOTOR

Modelo GTAB4M: Por razones de seguridad, el sistema de arranque automático se manda desensado.

Puesta en marcha

- Abra el grifo de gasolina (fig.2).
- Introduzca la llave de seguridad y girela en la posición desbloqueada "MARCHA" (modelo GTAB4M).
- Pulse 3 veces el cebador (Primer) esperando unos 2 segundos entre cada acción (para los modelos que dispongan).
- Colóquese detrás del manillar (en posición de trabajo).
- Coloque el mando de gas en la posición "MAXI" (para los modelos que dispongan).
- Accione la palanca de seguridad (fig. 3) y manténgala (sólo modelos con freno-motor)
- Arranque el motor tirando de la empuñadura del lanzador (fig. 4) o accione el arranque eléctrico (modelo

1. PREPARAÇÃO DO MOTOR

Enchimento do cárter de óleo motor

 Por razões de transporte, o cárter do motor do seu corta-relvas não contém óleo. **Nunca faça funcionar o motor sem óleo mesmo durante um curto período.**

Utilize sempre um óleo de boa qualidade (classificado SE, SF, SG ou de viscosidade SAE 30).

- Coloque a máquina numa zona plana.
- Desaperte o tampão  e retire a vareta.
- Deite lentamente o óleo. A capacidade do carter de óleo é de 0,6 l.
- Aperte a vareta no tubo de enchimento e retire-a para verificar o nível.
- O sinal deve atingir o nível "full". Se for preciso, ateste (fig.1).
- Em caso de excedente, elimine algum deitanto a máquina sobre o lado esquerdo.

Enchimento do depósito de combustível



ATENÇÃO PERIGO: A gasolina é altamente inflamável.

- Utilize combustível **sem chumbo** «reciente», conservado num recipiente especialmente previsto para esse efeito. Compre só a quantidade de combustível necessária para um 1 mês de utilização.
- **Encher sempre o depósito no exterior, e não fume quando o está a encher. A capacidade do depósito é de 1,5 l. Evite entornar gasolina e tenha o cuidado de não encher muito para evitar todo derrame: deixe aproximadamente 1,5 cm de espaço abaixo do gargalo para permitir a dilatação do combustível.**
- **Repor correctamente no sitio as tampas do depósito e do recipiente de gasolina.**

Não adicione óleo à gasolina !

A adição de um conservador para gasolina, comercializado com a ref. ZY 739, permite conservar a gasolina até 6 meses.

Modelos com arranque eléctrico : carregar previamente a bateria (24 horas).

2. ARRANQUE E PARAGEM DO MOTOR

Modelo GTAB4M : Por razões de segurança, o sistema de arranque automático é fornecido desarmado. A primeira entrada em serviço do motor deve ser efectuada através da ajuda do lançador manual.

Arranque

- Abra a torneira da gasolina (fig.2).
- Introduza a chave de segurança e rode para a posição desbloqueada "MARCHA" (modelo GTAB4M).
- Carregue 3 vezes na bomba de borracha (Primer) esperando uns 2 segundos entre cada acção (para os modelos equipados).
- Coloque-se atrás do guiador (em posição de trabalho).
- Coloque o comando de acelerador na posição "MAXI" (para os modelos equipados).
- Accione o comando de segurança (fig. 3) e mantenha-o (só modelos com travão-motor).

1

• Lancez le moteur en tirant sur la poignée de lanceur (fig. 4) ou actionnez le démarreur électrique (modèle NTEB5) (fig. 5). Raccorppez la poignée de lanceur et laissez-la toujours dans son support au guidon.

⚠ Lorsque le moteur tourne, relâchez l'action sur la clé. Au démarrage du moteur, le démarreur électrique ne doit être maintenu actionné au-delà de 5 secondes.

⚠ Ne mettez pas en route le moteur, lorsque la batterie n'est pas raccordée au faisceau électrique de démarrage : risque d'étincelles au niveau du connecteur (pour les tondeuses à démarrage électrique).

⚠ Si les tentatives de mise en marche restent infructueuses, répétez l'opération sans actionner le Primer (pour éviter de noyer le moteur).

⚠ Ne laissez jamais tourner le moteur dans un local fermé où les vapeurs nocives de monoxyde de carbone peuvent s'accumuler.

⚠ Ne modifiez jamais les réglages d'origine du moteur. Ne faites pas tourner le moteur en surrégime.

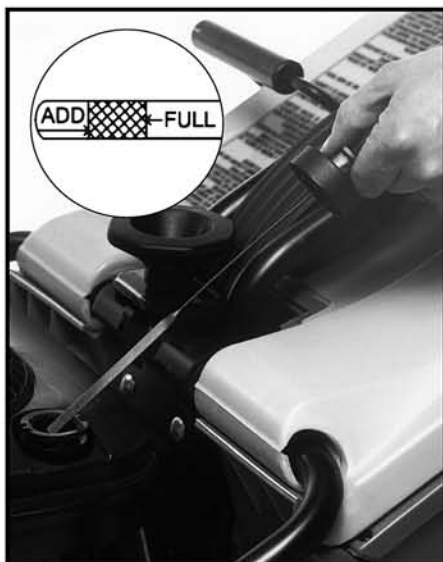
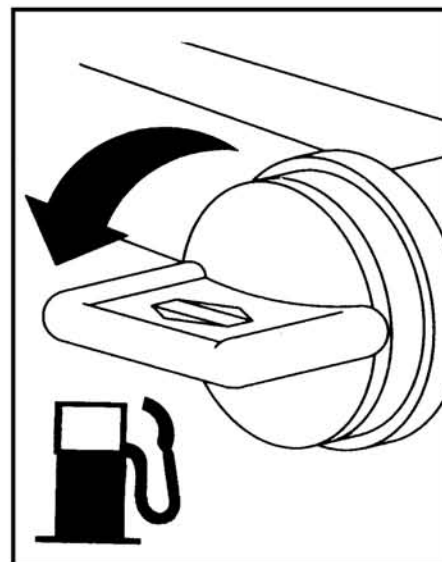
**2****3**

NTEB5) (fig. 5). Acompañe en su retroceso la empuñadura del lanzador y déjela siempre en su soporte en el manillar.

Nunca deje funcionar el motor en un local cerrado, donde los vapores nocivos de monóxido de carbono puedan acumularse.

⚠ En cuanto el motor arranque, deje de accionar la llave de contacto. El arranque eléctrico no debe permanecer accionado más de 5 segundos.

⚠ No arranque el motor sin que la batería esté conectada al haz eléctrico de arranque : podrían producirse chispas en la conexión.

⚠ Si los intentos de puesta en marcha no dan resultado, repita la operación sin actuar en el Primer (para evitar ahogar el motor).

⚠ Nunca deje funcionar el motor en un local cerrado donde se puedan acumular los vapores nocivos de monóxido de carbono.

⚠ No modifique los ajustes de origen del motor, ni ponga en marcha el motor en régimen acelerado.

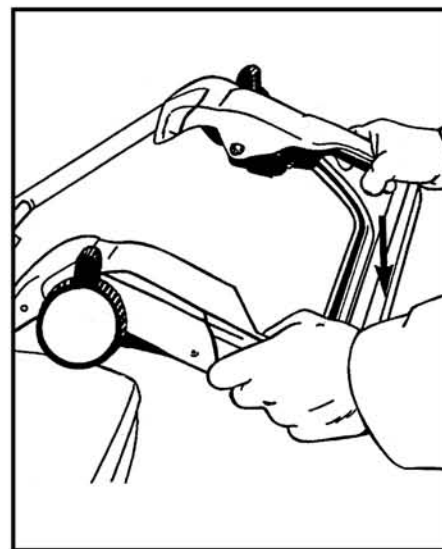
**3****4**

• Arranque o motor puxando pelo punho do lançador (fig. 4) ou accione o arranque eléctrico (modelo NTEB5) (fig. 5). Acompanhe o punho do lançador e coloque-o sempre no seu suporte no guidão.

⚠ Logo que o motor arranque largue a chave de contacto. No arranque do motor, o arranque eléctrico não deve manter-se accionado mais de 5 segundos.

⚠ Não ponha o motor a trabalhar quando a bateria não está ligada ao feixe eléctrico de arranque : risco de faíscas ao nível da conexão.

⚠ Se as tentativas para pôr o motor a trabalhar não o conseguem arranque, repita a operação sem accionar o Primer (para evitar afogar o motor).

⚠ Não deixe o motor a trabalhar num local fechado, onde os vapores nocivos de monóxido de carbono podem acumularse.

⚠ Não modifique as fañações do motor que vem de origem, não faça trabalhar o motor em regime excessivo.

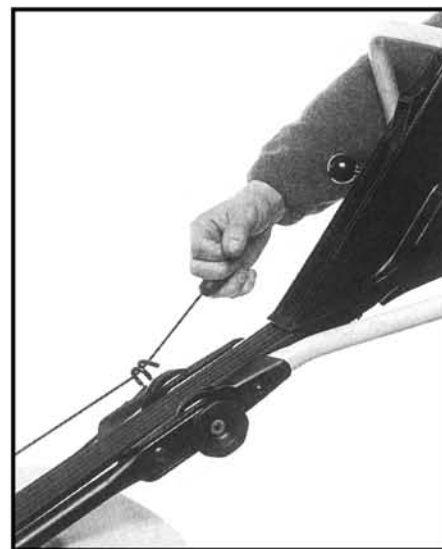

Arrêt

► Tondeuses avec embrayage frein de lame : placez la commande de gaz sur la position "STOP".

► Autres tondeuses : relâchez la commande de sécurité. Le moteur est mis à l'arrêt et freiné. Le moteur du modèle GTAB4M est armé pour le démarrage automatique.

Remise en marche automatique du moteur et de la lame (modèle GTAB4M).

Actionnez la commande de sécurité : le moteur est alors automatiquement mis en marche par le démarreur mécanique armé lors de la phase de mise à l'arrêt précédente.

Après la tonte ou lorsque la tondeuse est laissée sans surveillance

● Fermez le robinet d'essence (fig.6).

● Tournez la clé de sécurité sur la position verrouillée "STOP" et retirez-la lorsque la tondeuse n'est pas utilisée et rangez-la dans un endroit sûr jusqu'à la prochaine utilisation (modèle GTAB4M).

● Retirez la clé du démarreur électrique lorsque la tondeuse n'est pas utilisée et rangez-la dans un endroit sûr jusqu'à la prochaine utilisation (modèle NTEB5).

ATTENTION ! Modèle GTAB4M : Avant toute intervention (nettoyage, opération d'entretien,...), avant de soulever ou de transporter la tondeuse et avant un arrêt prolongé (stockage hivernal), désarmez le démarreur automatique.

● Pour éliminer tout risque d'accident, l'énergie accumulée par le démarreur doit être dissipée. Pour désarmer le démarreur, procédez de la façon suivante :

- Retirez le capuchon de la bougie.

- Tournez la clé de sécurité sur la position déverrouillée "MARCHE".

- Actionnez la commande de sécurité.

Note : le moteur sera lancé à l'activation des

commandes, mais ne démarrera pas si le capuchon de la bougie a été retiré. Une fois le moteur immobilisé, le démarreur est désarmé.

● Tournez la clé de sécurité vers la position verrouillée "STOP" et retirez-la.

ATTENTION ! Ne supposez jamais que le lanceur est déchargé, même si la clé de sécurité est en position verrouillée "STOP" et/ou si elle est retirée du moteur. Assurez-vous du désarmement du démarreur en appliquant la procédure de désarmement décrite précédemment.

Important ! Après l'intervention, n'oubliez pas de remettre le capuchon de bougie en place, pour permettre la prochaine mise en marche manuelle du moteur.



Pour remettre en route un moteur qui vient de tourner (moteur chaud), n'actionnez pas le Primer.

Parada

► Cortacésped con embrague freno de cuchilla : coloque el mando de gases en posición « STOP ».

► Para los demás cortacéspedes : suelte la palanca de seguridad. El motor se para y se frena automáticamente. El motor del GTAB4M está activado para el arranque automático.

Puesta en marcha automática del motor y de la cuchilla (modelo GTAB4M)

Accione el mando de seguridad : el motor se pondrá en marcha automáticamente a través del arranque mecánico ya que se había rearmado en la fase de parada precedente.

Después del corte o cuando el cortacésped no se está utilizando

● Cierre el grifo de gasolina (fig.6).

● Gire sistemáticamente la llave de seguridad hacia la posición bloqueada "STOP" y retírela cuando el cortacésped no se utiliza y guardela

en un lugar seguro hasta la próxima utilización (modelo GTAB4M).

● Retire la llave del arranque eléctrico cuando el cortacésped no se utiliza y guardela en un lugar seguro hasta la próxima utilización (modelo NTEB5).

ATENCIÓN ! Modelo GTAB4M : Antes de efectuar cualquier intervención en el cortacésped (limpieza, mantenimiento,...), antes de levantar o transportar el cortacésped y antes de un paro prolongado (almacenamiento invernal), desactive el arranque automático.

● Para eliminar cualquier riesgo de accidente, hay que liberar la energía acumulada por el arranque.

Para desactivar el arranque, proceda de la manera siguiente :

- Retire el capuchón de la bujía.

- Gire la llave de seguridad hacia la posición desbloqueada "MARCHE".

- Accione el mando de seguridad.

Nota : El motor se lanza tras activar los mandos, pero no arrancará si se ha retirado el capuchón de bujía. Una vez inmovilizado el motor, el arranque está desactivado.

● Gire la llave de seguridad hacia la posición "STOP" y retírela.

ATENCIÓN ! Nunca suponga que el lanzador está desactivado, incluso si la llave de seguridad está en posición bloqueada "STOP" y/o si está retirada del motor. Asegúrese que el arranque está desactivado aplicando el procedimiento para desactivarlo descrito anteriormente.

Importante ! Tras la intervención, no olvide colocar de nuevo el capuchón de la bujía, para permitir la próxima puesta en marcha manual del motor.



Para volver a arrancar un motor que acaba de funcionar (motor caliente), no accione el primer.

Paragem

► Corta-relvas com embraiagem travão de lâmina : coloque o comando de acelerador em posição « STOP ».

► Para os outros corta-relvas : largue o comando de segurança. O motor para e é travado. O motor do GTAB4M está armado para o arranque automático.

Reentrada em funcionamento do motor e da lâmina (modelo GTAB4M)

Accione o comando de segurança : o motor põe-se em marcha automaticamente através do arranque mecânico armado aquando da fase da paragem anterior.

Depois do corte ou quando o corta-relvas não é vigiado

● Feche a torneira da gasolina (fig.6).

● Rode sistemáticamente a chave de segurança para a posição bloqueada "STOP" e retire a mesma quando o corta-relva não é utilizado e

garde-la num sitio seguro até à próxima utilização (modelo GTAB4M).

● Retire a chave do arranque eléctrico quando o corta-relva não é utilizado e guarde num sitio seguro até à próxima utilização (modelo NTEB5).

ATENÇÃO ! Modelo GTAB4M : Antes de toda intervenção no corta-relva (limpeza, manutenções,...), antes de levantar ou transportar o corta-relva e antes de paragem prolongada (arrumação invernal) desarme o arrancador automático.

● Para eliminar todo risco de acidentes, tem que liberar a energia acumulada pelo arranque. Para desarmar o arrancador, faça o seguinte :

- Retire o cachimbo de vela.

- Rode a chave de segurança para a posição desbloqueada "MARCHE".

- Active o comando de segurança.

Observação ! O motor será lançado no segui-

mento da activação dos comandos, mas não irá arrancar se o cachimbo da vela estiver retirado. Uma vez o motor imobilizado, o arrancador está desarmado.

● Rode a chave de segurança para a posição bloqueada "STOP" e retire a mesma.

ATENÇÃO ! Nunca suponha que o lançador está descarregado, mesmo se a chave de segurança está no posição bloqueada "STOP" e/ou se estiver retirada do motor. Assegure-se do desarmamento do arrancador aplicando o procedimento de desarmamento descrito anteriormente.

Importante ! Após a intervenção, não se esqueça de colocar novamente o cachimbo de vela, afim de permitir o próximo arranque manual do motor.



Para pôr a trabalhar um motor que acaba de funcionar (motor quente), não accione o Primer.

3. ENTRETIEN REGULIER DU MOTEUR

AVERTISSEMENT ! Modèle GTAB4M : Ne tentez jamais de démonter le démarreur automatique. En cas de nécessité il doit être remplacé dans son ensemble. Cette opération doit être confiée à un Réparateur Agréé Outils WOLF. Des blessures corporelles graves pourraient résulter du non-respect de ces consignes.

Vidanges

! Pour éviter un démarrage accidentel lorsque vous travaillez sur la tondeuse, démontez la bougie, ou débranchez le fil de la bougie, et veillez à ce que la clé de contact soit retirée (pour les tondeuses à démarrage électrique).

! La première vidange doit être effectuée après les 5 premières heures de fonctionnement. Ces heures sont à considérer comme période de

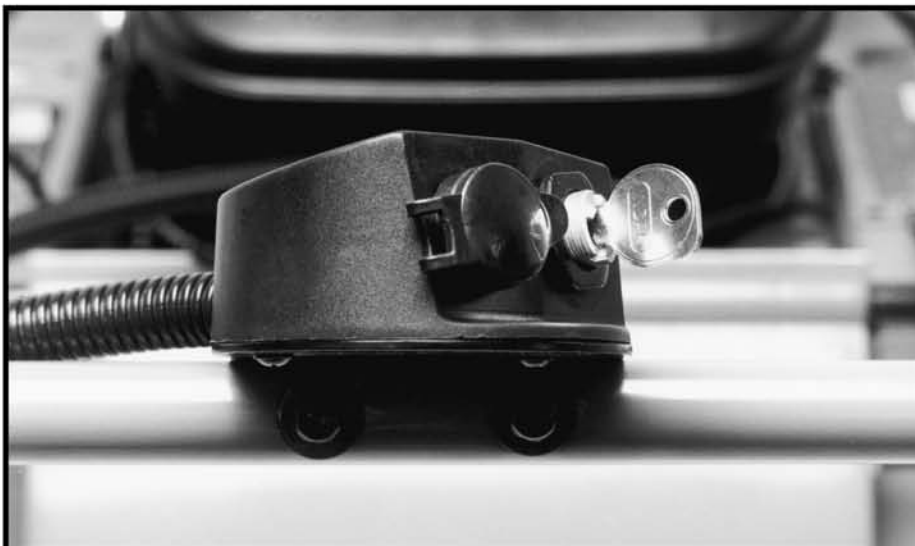

3. MANTENIMIENTO CORRIENTE DEL MOTOR

AVISO ! Modelo GTAB4M : Nunca intente desmontar el arranque automático. En caso de necesidad debe sustituirse en su conjunto. Esta operación debe confiarse a un Repador Oficial Outils WOLF.

El incumplimiento de estas instrucciones, podría causar heridas corporales graves.

Cambios de aceite

! Para evitar que el motor arranque accidentalmente cuando Vd. interviene en el cortacésped, desconecte la bujía o el cable de la bujía y cuide que la llave esté retirada del contacto (para los modelos con arranque eléctrico).

! El primer cambio de aceite debe realizarse tras las 5 primeras horas de funcionamiento.

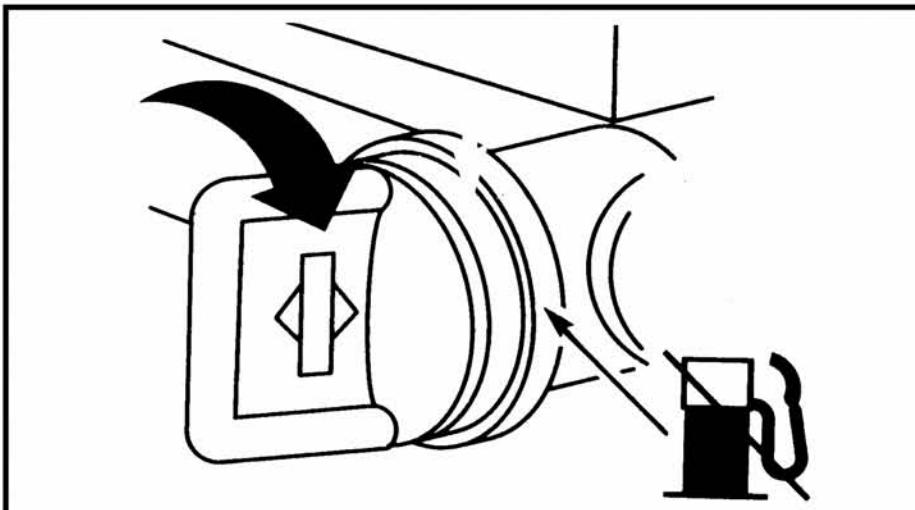

3. MANUTENÇÃO REGULAR DO MOTOR

AVISO ! Modelo GTAB4M : Nunca tente desmontar o arranque automático. Em caso de necessidade ele só deve ser substituído no seu conjunto. Essa operação deve ser confiada a um Repador Oficial Outils WOLF.

Ferimentos corporais graves poderiam resultar devido ao não-cumprimento destes avisos e normas.

Mudanças de óleo

! Para evitar que o motor arranque acidentalmente quando trabalhar no corta-relva, tire a vela ou o cachimbo da vela e verifique que a chave de contacto está retirada (modelos com arranque eléctrico).

! A primeira mudança de óleo deve ser feita ao fim das primeiras 5 horas de trabalho.



rodage pendant laquelle le moteur doit être ménagé. Vidangez le moteur à l'extérieur (en plein air).

Méthode de vidange :

- Lorsque le moteur est encore chaud, effectuez la vidange par l'orifice de remplissage «  ». - Assurez-vous de la fermeture du robinet d'essence, retirez la jauge à huile et couchez la tondeuse sur le côté de manière à ce que le filtre à air et le carburant soient dirigés vers le haut (fig.7).

- Récupérez l'huile usagée dans un récipient à sa sortie du tube de remplissage, remettez-la à une station service, ou versez-la dans un container public de récupération d'huiles usagées, prévu à cet effet.

Après la vidange, introduisez l'huile neuve. La marque laissée sur la jauge doit atteindre le niveau "full". Eventuellement, complétez. En cas d'excédent, éliminez le trop-plein en couchant la tondeuse sur le côté (de manière à ce que le filtre à air et le carburateur soient dirigés vers le haut). Remettez la jauge en place

Fréquence de vidange :

Répétez l'opération toutes les 50h, ou au moins une fois par an. Si la tondeuse est utilisée dans des conditions difficiles (terrain poussiéreux, temps sec et chaud, forte charge...), prévoyez des vidanges plus fréquentes (toutes les 25 heures).

 Procédez à la vidange lorsque le moteur est encore chaud : l'écoulement de l'huile se fait plus facilement qu'à froid.

 **Contrôlez le niveau d'huile avant chaque tonte.** Pour cela, retirez la jauge, et nettoyez-la avec un chiffon propre.

Nettoyez soigneusement le pourtour du tube de remplissage. Vissez à fond la jauge sur le tube. Retirez-la et vérifiez le niveau. En cas de besoin, faites l'appoint.

 La jauge doit être vissée à fond lorsque le moteur tourne.

Bougie

Nettoyez périodiquement l'électrode, et vérifiez son écartement à l'aide d'une cale (0,7 à 0,8 mm). N'hésitez pas à changer une bougie usée.

 **N'employez que des bougies d'origine Outils WOLF prévues pour ce moteur.**

Filtre à air à cartouche papier (+ préfiltre pour les modèles I/C) (fig.8).

Il est inévitable que des impuretés pénètrent dans le filtre à air. C'est pourquoi il est indispensable que vous retiriez régulièrement la cartouche pour la nettoyer (une fois par semaine, ou au moins toutes les 25h. d'utilisation).

 Prévoyez des intervalles d'entretien plus rapprochés lorsque le moteur est utilisé en atmosphère poussiéreuse.

- Desserrez la vis (a), et basculez le couvercle (b). - Retirez avec précaution la cartouche (d) et le

Esas horas deben considerarse como periodo de rodaje durante el que no debe forzarse el motor. Vacie el motor en el exterior (al aire libre).

Método de vaciado :

- Cuando el motor está aún caliente, efectúe el vaciado por el orificio de llenado «  »

- Compruebe que el grifo de gasolina está cerrado, retire la varilla de aceite y tumbela máquina sobre el lado de forma que el filtro de aire y el carburador queden hacia arriba (fig. 7).

- Recupere el aceite usado en un recipiente a la salida del tubo de llenado y entréguelo en una estación de servicio o viértalo en el contenedor público previsto para la recuperación de aceites usados.

- Tras el vaciado, introduzca aceite nuevo. La señal dejada en la varilla debe alcanzar el nivel « full ». Reponga si es preciso. En caso de exceso, elimínelo tumbando la máquina sobre el lado de forma que el filtro de aire y el carburador queden hacia arriba.

- Introduzca la varilla del aceite en su sitio.

Frecuencia de cambios de aceite :

- Repita la operación cada 50 horas o por lo menos una vez al año. Si el cortacésped se utiliza en condiciones difíciles (terreno polvoriento, tiempo seco y cálido...) cambie el aceite con mayor frecuencia (cada 25 horas).

 Proceda al cambio de aceite cuando el motor está aún caliente : la salida del aceite se hace con mayor facilidad.

 **Compruebe el nivel de aceite antes de cada corte.** Para ello, retire la varilla y límpiela con un trapo limpio. Limpie con esmero el tubo de llenado. Rosque completamente la varilla en el tubo. Retírela y compruebe el nivel. Reponga si es preciso.

 La varilla debe estar completamente rosada cuando el motor funciona.

Bujía

Limpie periódicamente el electrodo y compruebe la separación utilizando una galga (0,7 a 0,8 mm). Si es necesario, no dude en cambiar una bujía gastada.

 **Emplée exclusivamente bujías de origen Outils WOLF.**

Filtro de aire con cartucho de papel (+ pre-filtro para los modelos I/C) (fig. 8).

Es inevitable que impurezas se introduzcan en el filtro de aire. Por ello, es imprescindible que Vd. retire con regularidad el cartucho para limpiarlo (una vez por semana o por lo menos tras cada 25 horas de uso).

 Prevéa intervalos de mantenimiento más reducidos si el cortacésped se utiliza en entornos polvorientos.

- Desensrosque el tornillo (a) y abra la tapa (b).

Este periodo deve ser considerado como rodagem durante o qual o motor não deve ser forçado.

Mudar o óleo do motor no exterior (ao ar livre).

Como mudar o óleo :

- Quando o motor está ainda quente, efectúe a mudança pelo orificio de enchimento «  » - Verifique que a torneira de gasolina está fechada, retire a vareta de óleo e deite a máquina sobre o lado esquerdo de maneira que o filtro de ar e o carburador fiquem para cima (fig.7).

- Recupere o óleo usado num recipiente na saída do tubo de enchimento. Entregue-o numa estação de serviço ou deite-o num contentor público de recuperação de óleos usados.

- Depois de vazio, introduza óleo novo até atingir o nível "full". Se for preciso ateste. Em caso de excedente elimine algum deitango a máquina sobre o lado de maneira que o filtro de ar e o carburador fiquem para cima.

- Colocar a vareta de óleo no seu lugar.

Frequência das mudanças de óleo :

- Repita esta operação cada 25 horas ou pelo menos uma vez por ano. Se a máquina é usada em condições difíceis (terreno poeirento, tempo seco...) faça mudança mais frequentes (cada 25 horas).

 Faça a mudança quando o motor está ainda quente : O óleo sai com mais facilidade.

 **Controle o nível de óleo antes de cada corte.** Para isso, retire a vareta e limpe-a com um trapo limpo. Limpe o tubo de enchimento. Aperte a vareta no tubo. Retire-a e verifique o nível. Se for preciso ateste.

 A vareta deve estar apertada quando o motor trabalha.

Vela

Limpe periodicamente os polos e verifique a sua folga utilizando um apalga folgas (0,7 a 0,8 mm). Não hesite em substituir uma vela usada.

 **Utilize só vela de origem Outils WOLF.**

Filtro de ar com cartucho de papel (+ pre-filtro para os modelos I/C) (fig. 8).

E inevitável que as impurezas penetrem no filtro de ar. Por isso é indispensável que retire o cartucho para o limpar (uma vez por semana ou pelo menos cada 25 horas de utilização).

 Se a máquina é utilizada em condições poeirentas, limpe o filtro mais frequentemente.

- Desaperte o parafuso (a) e abra a tampa (b). - Retire com precaução o cartucho (d) e o pre-filtro (c) da tampa (si existe). Substitua-os se estão deteriorados.

pré-filtre (c) (s'il y en a un) du couvercle.

Remplacez-les dès qu'ils sont endommagés.

- Lavez le pré-filtre avec du détergent liquide à l'eau claire. Séchez-le soigneusement. Remplacez-le s'il est encore sale après le nettoyage.

- Nettoyez la cartouche en la tapotant doucement sur une surface plane, ou, si elle est très sale, remplacez-la.

⚠ N'utilisez pas de solvants pétroliers pour nettoyer le pré-filtre ou la cartouche : ils pourraient être détériorés. N'huilez pas la cartouche, et n'utilisez pas l'air comprimé pour la nettoyer ou la sécher.

- Placez le pré-filtre (c) sur les rebords de la cartouche (d), en veillant à positionner la lèvre de la manière indiquée.

- Placez la cartouche dans le couvercle (b), avec le joint positionné comme indiqué.

- Introduisez les taquets du couvercle (e) dans les fentes (f) au bas du socle.

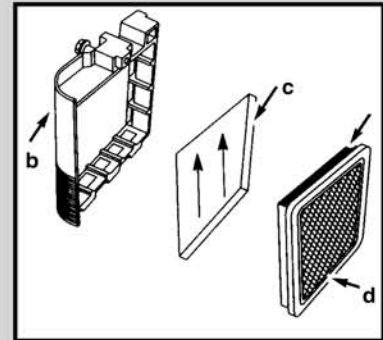
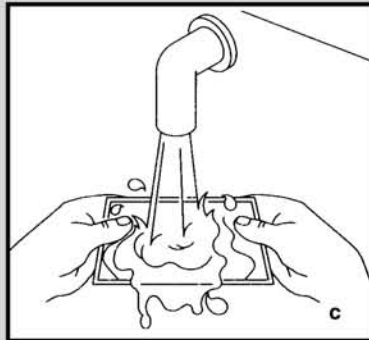
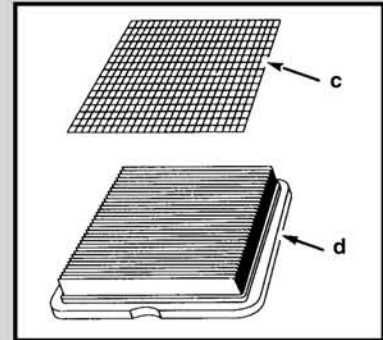
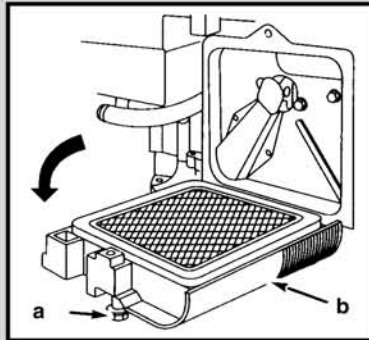

- Retire con precaución de la tapa, el cartucho (d), y el pre-filtro (c) (si lleva). Si están deteriorados cámbielos.

- Lave el pre-filtro con detergente líquido y agua. Si sigue sucio después de lavarlo, cámbielo.

- Limpie el cartucho golpeándolo levemente contra una superficie plana o si se halla muy sucio cámbielo.

⚠ No emplee disolventes derivados del petróleo para limpiar el pre-filtro o el cartucho : podría deteriorarse. No unte el cartucho con aceite y no emplee aire comprimido para limpiarlo o secarlo.

- Ajuste el pre-filtro (c) en el reborde del cartucho (d) cuidando que el labio que colocado según se indica.

- Coloque el cartucho dentro de la tapa (b) con la junta posicionada como se señala.

- Introduzca las uñas de la tapa (e) dentro de las aberturas (f) en la parte inferior de la base.

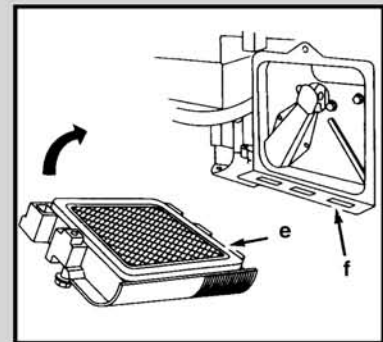

- Lave o pre-filtro com detergente liquido e água. Seque-o cuidadosamente. Substitua-o se está ainda sujo após a limpeza.

- Limpe o cartucho dando palmadinhas sobre uma superfície plana ou se está muito sujo substitua-o.

⚠ Não utilize disolventes derivados de petróleo para limpar o pre-filtro e o cartucho : poderiam resultar deteriorados. Não impregne o cartucho com óleo e não utilize ar comprimido para o limpar ou secar.

- Coloque o pre-filtro (c) sobre os rebordos do cartucho (d), certificando-se que o lábio é posicionado na forma indicada.

- Monte o cartucho na tampa (b) com a junta posicionada como é indicado.

- Introduza as patilhas da tampa (e) nas fendas (f) da parte inferior da base.

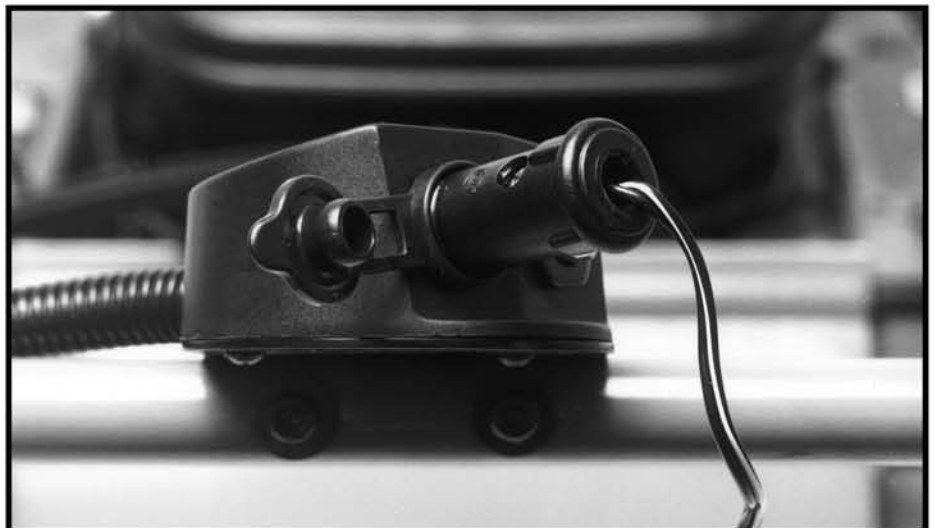

 Le joint de la cartouche doit être bien appliqué sur le socle au remontage du filtre à air.
- Basculez le filtre à air sur le socle et fixez-le avec la vis.

Système de refroidissement, carburateur

Enlevez régulièrement les débris d'herbe sur la grille de ventilation. Vous aurez ainsi la garantie d'un refroidissement constant et efficace de votre moteur.

- Débarrassez les ailettes de refroidissement et les parties accessibles du cylindre, de l'herbe qui a pu s'y accumuler.

- La tringlerie du carburateur doit être maintenue dans un parfait état de propreté.

 Avant d'effectuer des travaux sous le châssis, retirez le capuchon de bougie et la clé

de contact (pour les tondeuses à démarrage électrique).

Tondeuses à démarrage électrique

- Mise en charge de la batterie

La prise de charge est intégrée dans le satellite de commande à l'opposé de la clé de contact. (fig.9).

La batterie ne nécessite pas de recharge d'entretien lorsqu'elle n'est pas utilisée.

 La batterie ne doit être exposée à des températures de plus de 50°C (évitiez le rayonnement direct du soleil) ou de moins de -30°C.

Il est nécessaire de recharger la batterie :

- avant la première mise en service,
- après une période de non-utilisation prolongée (stockage hivernal),
- régulièrement si la batterie est très sollicitée (moins de 5 minutes entre 2 démarrages successifs).

La durée de charge est de 18 à 24 heures.

 La durée de charge ne doit pas dépasser 24 heures : les performances et la durée de vie de la batterie en dépendent!

 Utilisez le chargeur fourni : un chargeur plus puissant pourrait endommager la batterie.

- Précautions de nettoyage

Lors du nettoyage de votre tondeuse :

- Veillez à ne pas diriger de jet d'eau directement sur la batterie.

- N'exposez pas la batterie, la prise de charge, ou le contacteur à clé au jet d'un nettoyeur haute pression.

4. ARRET PROLONGE ET STOCKAGE HIVERNAL

- Videz le réservoir de son carburant. Effectuez cette opération à l'extérieur (plein air).

 La junta del cartucho debe quedar bien ajustada en la base al montar el filtro de aire.

- Monte el filtro de aire en la base y fíjelo con el tornillo.

Sistema de refrigeración, carburador

Retire regularmente los residuos de hierba que se hallen en la rejilla de ventilación. Con ello tendrá la garantía del enfriamiento constante y eficaz del motor.

- Limpie las aletas de enfriamiento y las partes accesibles del cilindro en las que se haya podido acumular hierba.

- Las varillas del carburador debe mantenerse en perfecto estado de limpieza.

 Antes de efectuar trabajos debajo del chasis, retire el capuchón de bujía y la llave de contacto.

Cortacéspedes con arranque eléctrico

- Puesta en carga de la batería

La toma de carga está integrada en el satélite de mando en la parte opuesta a la llave de contacto (fig. 9).

La batería no necesita recarga de mantenimiento cuando no se utiliza.

 La batería no debe exponerse a temperaturas superiores a 50°C o inferiores a -30°C.

No exponga la batería a temperaturas altas como por ejemplo las radiaciones solares.

La batería debe recargarse :

- antes de la primera puesta en servicio,
- tras un largo periodo sin utilizarla (almacenamiento invernal),
- regularmente si la batería se solicita con mucha frecuencia (menos de 5 minutos entre 2 arranques consecutivos).

La recarga requiere unas 18 a 24 horas.

 El tiempo de carga no debe superar 24 horas : las características y la vida de la batería depende de ello.

 Emplee el cargador entregado con la máquina : un cargador entregado con la máquina : un cargador más potente podría dañar a la batería.

- Precauciones para la limpieza

Al limpiar el cortacésped :

- Cuides que el chorro no vaya directamente dirigido hacia la batería.

- No exponga ni la batería, ni la toma de carga, ni la llave de contacto a chorro de alta presión.

4. PARO PROLONGADO AL ALMACENAMIENTO INVERNAL

- Vacie el depósito de su carburante. Efectúe esta operación al exterior (al aire libre).

 Ao montar o filtro de ar, a junta do cartucho deve ficar bem aplicada sobre a base.

- Monte o filtro de ar na base e fixe-o com o parafuso.

Sistema de arrefecimento, carburador

Limpe regularmente a grelha de ventilação dos detritos de erva que aí puderam ter acumulados. Assim terá a garantia que o arrefecimento do motor é constante e eficaz.

- Limpe as aletas de arrefecimento e as partes acessíveis do cilindro, dos restos de erva que aí se pode ter acumulados.

- A vareta do carburador deve manter-se perfeitamente limpa.

 Antes de efectuar qualquer trabalho sob o chasis, retire o cachimbo da vela e a chave de contacto.

Corta-relva com arranque eléctrico

- Carga da bateria

A tomada de carga é integrada no satélite de comando do lado oposto à chave de contacto. (fig. 9).

A bateria não precisa de carga de manutenção quando não é utilizada.

 A bateria não deve expor-se a temperaturas superiores a 50° C ou inferiores a -30° C.

Não exponha a bateria a temperaturas altas como por exemplo as radiações solares.

- E necessário recarregar a bateria :
 - antes da primeira utilização
 - depois de um longo periodo sem utilização (stockagem invernal)
 - regularmente se a bateria é muito solicitada (periodo de funcionamento inferior a 5 mn entre 2 arranques).
- A duração para a carga da bateria é de 18 a 24 horas.

 tempo de carga não deve ultrapassar 24 horas : as características e a vida da bateria dependem disso !

 Utilize o carregador entregue com a máquina : um carregador mais potente poderia deteriorar a bateria.

- Precauções para a limpeza

Ao limpar o corta-relva :

- Evite dirigir o jacto de água directamente para a bateria

- Não exponha a bateria, a tomada de carga ou o contacto de chave, ao jacto de alta pressão.

4. PARAGEM PROLONGADA - STOCKAGEM INVERNAL

- Despeje o depósito da gasolina. Efectúe esta operação no exterior (ao ar livre).

- Videz le carburateur en laissant tourner le moteur jusqu'à épuisement de son contenu.
- **Débranchez le capuchon de la bougie.**
- Désarmez le démarreur automatique (modèle GTAB4M)
- Nettoyez le dessous du châssis à l'aide d'une brosse.
- Vérifiez le bon état et la propreté du filtre à air.
- Moteur chaud, vidangez le carter d'huile.
- Faites le plein d'huile jusqu'au trait "full".
- Démontez la bougie et versez la valeur d'une cuillerée à soupe d'huile dans le cylindre.
- Tirez doucement sur la poignée de lanceur, une dizaine de fois, pour répartir l'huile et protéger le cylindre et les soupapes de la corrosion.
- Désarmez une nouvelle fois le démarreur automatique, verrouillez-le, retirez la clé de sécurité et rangez-la dans un endroit sûr jusqu'à la prochaine utilisation (modèle GTAB4M).

- Remettez la bougie en place.
- Avant de ranger la machine, laissez refroidir le moteur.
- Vous pouvez bien entendu, confier cet entretien saisonnier à un réparateur Agréé Outils WOLF.

⚠ Pour réduire le risque d'incendie, maintenez la tondeuse et sa zone de stockage exemptes d'herbe, de feuille ou de graisses.

- Rangez la tondeuse dans un local sec, sur les planches ou une tôle.

5. REMISE EN SERVICE

- Dévissez la bougie et nettoyez-la à l'essence.
- Laissez sécher, sans encore la remonter.
- Lancez le moteur plusieurs fois pour éliminer l'huile en excédent.
- Remontez alors la bougie sèche.
- Faites le plein de **super carburant sans plomb**.
- Mettez le moteur en marche.

- Vacie el carburador dejando que el motor funcione hasta apurar su contenido.
- **Desconecte el capuchón de la bujía.**
- Desactive el arranque automático (modelo GTAB4M).
- Con un cepillo limpie el interior del chasis de corte.
- Compruebe el estado y la limpieza del filtro de aire.
- Con el motor caliente, vacie el carter de aceite.
- Llénelo con aceite limpio hasta la señal « ful ».
- Desmonte la bujía y vierta una cucharada de aceite en el cilindro.
- Tire con suavidad de la empuñadura del lanzador, unas diez veces, para proteger el cilindro y válvulas de la corrosión.
- Desactive nuevamente el arranque automático, bloquéelo, retire la llave de seguridad y guardela en un lugar seguro hasta la próxima utilización (modelo GTAB4M).

- Monte la bujía.
- Antes de recoger la máquina, deje que el motor se enfríe.
- Evidentemente, Vd. puede confiar este mantenimiento a un Reparador Acreditado Outils WOLF.

⚠ Para reducir el riesgo de incendio, mantenga la máquina así como la zona de almacenamiento exenta de hierba, hojas y grasas.

- Coloque el cortacésped en un local seco sobre unas tablas o una chapa.

5. PUESTA EN SERVICIO

- Desenrosque la bujía y límpiela con gasolina.
- Dejela secar sin aún montarla.
- Lance varias veces el motor para expulsar el exceso de aceite.
- Monte ahora la bujía seca.
- Llene el depósito de gasolina **con carburante super sin plomo**.
- Ponga el motor en marcha.

- Ponha o motor a trabalhar para queimar toda a gasolina do carburador.
- **Desligue o cachimbo da vela.**
- Desarme o arrancador automático (modelo GTAB4M).
- Com uma escova limpe a parte inferior do chassis.
- Verifique o bom estado e a limpeza do filtro de ar.
- Com o motor quente esvazie o cárter de óleo.
- Encha com óleo novo até o nível "full".
- Desmonte a vela e através do orifício introduza, no cilindro, o equivalente a uma colher de sopa de óleo.
- Puxe com suavidade a pega do lançador, umas 10 vezes, para que o óleo encobra o cilindro e as válvulas para protegerlas da corrosão.
- Desarme mais uma vez o arranque automático, bloquei-lo, retire a chave de segurança e guarde-la num sitio seguro até à próxima utilização (modelo GTAB4M).
- Reponha a vela no lugar.

- Antes de armazenar a máquina deixe o motor arrefecer.
- Pode naturalmente confiar estas operações a um Reparador Autorizado Outils WOLF.

⚠ Para reduzir o risco de incendio mantenha o corta-relva e a zona de armazenamento isentos de erva, folhas, óleo...

- Guarde a máquina num lugar seco sobre tábuas ou uma chapa.

5- REPOSIÇÃO EM SERVIÇO

- Retire a vela e limpe-a com gasolina.
- Deixe-a secar mas não a monte.
- Puxe a corda do lançador várias vezes para eliminar o excedente de óleo.
- Reponha a vela já seca no lugar.
- Ateste o depósito de combustível (**super sem chumbo**).
- Ponha o motor a trabalhar.

TABLEAU RECAPITULATIF DE L'ENTRETIEN REGULIER DU MOTEUR

Page	Élément	Avant chaque tonte	Après les 5 premières heures	Toutes les 50 heures	Périodiquement	Observations
3	HUILE	Vérifier niveau	Vidanger carter	Vidanger carter	–	Indispensable pour garantie
7	BOUGIE	–	–	Nettoyer/ régler les électrodes	Changer si usure excessive	–
7	FILTRE A AIR	–	–	Remplacer cartouche	Nettoyer ou remplacer	–
7	SYSTEME DE REFROIDISSEMENT	–	–	–	Vérifier et nettoyer éventuellement	–

Le meilleur entretien est avant tout un nettoyage régulier après chaque tonte. Avant d'effectuer des travaux sous le châssis, retirez le capuchon de bougie et la clé de contact (pour les tondeuses à démarrage électrique).

CUADRO RECAPITULATIVO DEL MANTENIMIENTO CORRIENTE DEL MOTOR

Página	Elemento	Antes de cada corte	Después de las 5 primeras horas	Cada 50 horas	Periodicamente	Observaciones
3	ACEITE	Comprobar nivel	Cambio aceite	Cambio aceite	–	Indispensable para garantía
7	BUJIA	–	–	Limpiar/ ajustar los electrodos	Cambiarla si está muy desgastada	–
7	FILTRO DE AIRE	–	–	Cambiar cartucho	Limpiar o cambiar	–
7	SISTEMA DE REFRIGERACION	–	–	–	Comprobar y eventualmente limpiar	–

El mejor mantenimiento consiste antes que nada en una limpieza esmerada después de cada corte. Antes de efectuar trabajos debajo del chasis, retire el capuchón de bujía y la llave de contacto.

QUADRO RECAPITULATIVO DA MANUTENÇÃO REGULAR DO MOTOR

Página	Elemento	Antes cada corte	Depois das 5 primeiras horas	Todas as 50 horas	Periodicamente	Observações
3	OLEO	Verificar nivel	Mudar o óleo	Mudar o óleo	–	Indispensável para a garantia
7	VELA	–	–	Limpar regular polos	Mudar se necessário	–
7	FILTRO DE AR	–	–	Substituir cartucho	Limpar ou mudar	–
7	SISTEMA DE ARREFECIMENTO	–	–	–	Verificar e limpar	–

A melhor manutenção é a limpeza depois de cada corte. Antes de efectuar qualquer trabalho sob o chassis, retire o cachimbo da vela e a chave de contacto.

DEPANNAGE COURANT-PANNES ET LEURS REMEDES

La plupart des anomalies de fonctionnement sont dues à de mauvaises manoeuvres, à une mauvaise utilisation de la tondeuse, ou à l'absence de l'entretien normal que nous préconisons.

Si la panne persistait malgré les vérifications que nous indiquons ci-dessous, s'adresser à un Réparateur Agréé Outils WOLF.

Dysfonctionnements	Origines probables	Remèdes
Difficultés de démarrage.	Manque de carburant - carburant altéré.	Faire le plein, changer le carburant ouvrir le robinet.
	Bougie encrassée.	Nettoyer les électrodes. N'utiliser que le type de bougie recommandé.
	Excès de carburant (moteur noyé).	Ne pas actionner le Primer.
	Le moteur a été couché du mauvais côté : l'huile est entrée dans le cylindre.	Oter la bougie, tirer plusieurs fois la corde du lanceur pour assécher le moteur et chasser l'huile. Nettoyer la bougie. Nettoyer le filtre à air.
Le démarreur enclenche mais l'entraînement du moteur se fait difficilement.	Moteur trop froid. Huile moteur trop visqueuse.	Mise en route à l'aide du lanceur. Changer l'huile.
Le démarreur tourne à vide.	Le pignon du démarreur n'engrène pas.	Recharger la batterie.
Le démarreur ne répond pas.	La batterie n'est pas branchée. La batterie est déchargée.	Vérifier le branchement et recharger la batterie.
Moteur chauffe anormalement.	Grille de refroidissement du moteur obstruée.	Nettoyer soigneusement.
	Niveau d'huile insuffisant.	Rétablir le niveau jusqu'au trait "FULL" de la jauge.
Diminution de la puissance.	Filtre à air encrassé.	Nettoyer.
	Tringlerie du régulateur bloquée (débris d'herbe).	Nettoyer.
	Manque de compression.	S'adresser à un Réparateur Agréé Outils WOLF.
Panne d'allumage.	Bougie défectueuse ou capuchon de bougie défectueux.	Remplacer la bougie.
	Isolation du câble d'allumage défectueuse.	S'adresser à un Réparateur Agréé Outils WOLF.
Lanceur défectueux.	Corde rompue ou coupée. Poulie cassée.	S'adresser à un Réparateur Agréé Outils WOLF.
Marche irrégulière du moteur.	Trou d'aération du bouchon du réservoir de carburant obstrué.	Nettoyer.
	Carburateur dérégulé.	S'adresser à un Réparateur Agréé Outils WOLF.
	Fonctionnement du régulateur gêné par les débris d'herbe.	Nettoyer.
	Allumage intermittent.	Vérifier la bougie ou s'adresser à un Réparateur Agréé Outils WOLF.

Dans un souci constant d'amélioration, votre tondeuse peut présenter des différences par rapport à la présente notice.



Important : En cas de remplacement de pièces, n'utilisez que des pièces d'origine Outils WOLF. La qualité du travail effectué, la longévité de la tondeuse et votre sécurité en dépendent.

L'utilisation de toute pièce "non d'origine", en plus des risques encourus par l'utilisateur, entraînerait l'annulation de la garantie pour tout dommage en résultant.

La société Outils WOLF décline toute responsabilité en cas d'accident dû à l'utilisation d'une pièce "non d'origine"

REPARACION CORRIENTE AVERIAS Y SUS REMEDOS

La mayoría de anomalías de funcionamiento se deben a falsas maniobras, o a una mala utilización del cortacésped, o a la ausencia del mantenimiento normal que preconizamos.

Si la avería persiste a pesar de haber efectuado las comprobaciones indicadas anteriormente, diríjase a un Reparador Acreditado Outils WOLF.

Anomalías	Causas probables	Remedios
Dificultades de arranque.	Falta de carburante, carburante alterado.	Llenar el depósito, cambiar el carburante, abrir el grifo.
	Bujía engrasada.	Limpiar los electrodos. Emplee sólo el tipo de bujía indicada.
	Exceso de carburante (motor ahogado).	No accionar el Primer.
	Motor recostado de mal lado : aceite ha penetrado en el cilindro.	Retirar la bujía, titar varias veces de la cuerda del lanzador para secar el motor y expulsar el aceite. Limpiar la bujía. Limpiar el filtro de aire.
El arranque funciona pero el motor se pone difícilmente en movimiento.	Motor muy frío. Aceite motor demasiado viscoso.	Arrancar con el lanzador manual. Cambiar el aceite.
El arranque no arrastra el motor.	La ruedecilla del arranque no engrana.	Recargar la batería.
El arranque no funciona.	La batería no está conectada. La batería está descargada.	Comprobar las conexiones y recargar la batería.
El motor se calienta de una manera anormal.	Rejilla de refrigeración del motor obstruida.	Limpiar cuidadosamente.
	Nivel de aceite insuficiente.	Llenar hasta la señal « FULL » de la varilla.
Disminución de la potencia.	Filtro de aire sucio.	Limpiarlo.
	Varilla del regulador obstruida (residuos de hierba).	Limpiarlo.
	Falta de compresión.	Dirigirse a un Reparador Acreditado Outils WOLF.
Avería del encendido.	Bujía defectuosa o capuchón de bujía defectuoso.	Sustituir por una bujía del tipo preconizado.
	Aislamiento del cable de encendido defectuoso.	Dirigirse a un Reparador Acreditado Outils WOLF.
Lanzador defectuoso.	Cuerda rota o cortada ; polea rota.	Dirigirse a un Reparador Acreditado Outils WOLF.
Marcha desigual del motor.	Orificio de ventilación del tapón de gasolina obstruido.	Limpiarlo.
	Carburador desajustado.	Dirigirse a un Reparador Acreditado Outils WOLF.
	Funcionamiento del regulador forzado por residuos de hierba.	Limpiarlo.
	Encendido intermitente.	Comprobar la bujía o dirigirse a un Reparador Acreditado Outils WOLF.

Con el constante afán de mejora, su cortacésped puede presentar ligeras diferencias con respecto al presente manual.



Importante : Cuando tenga que sustituir alguna pieza, utilice exclusivamente piezas de origen Outils WOLF. La calidad del trabajo efectuado, la duración del cortacésped y su seguridad personal dependen de ello.

La utilización de piezas que no "sean de origen" acarrea, además de los riesgos a los que se expone el utilizador, la anulación de la garantía para cualquier daño que resulte.

Outils WOLF ESPAÑA, S.L. rehusa cualquier responsabilidad, en caso de accidente provocado por una pieza que no sea de origen.

REPARAÇÕES CORRENTES AVARIAS E SUAS SOLUÇÕES

A maioria das anomalias de funcionamento devem-se a manobras erradas, e uma má utilização da máquina, ou à ausência de manutenção normal que nos preconizamos.

Abaixo descrevemos a maneira de descobrir algumas anomalias e das remediar. Se contudo a avaria persistir, aconselhamo-lo a dirigir-se a um dos Reparadores Autorizados Outils WOLF.

Anomalias	Causas prováveis	Soluções
Dificuldades em pegar.	Falta de gasolina - combustível alterado.	Encher o depósito, mudar o combustível, abrir a torneira.
	Vela suja.	Limpar polos.
	Excesso de gasolina (motor afogado).	Não accionar o Primer.
	Motor mal deitado : excesso de óleo no cilindro.	Retirar a vela e limpar. Puxar várias vezes a corda. Montar vela. Limpar o filtro de ar.
O motor de arranque funciona mas o motor tem dificuldade.	Motor muito frio, óleo muito viscoso.	Fazer um primeiro arranque com o lançador manual e mudar o óleo.
O motor de arranque não faz girar o motor.	A roda de engrenagem não actua.	Carregar a bateria.
O motor de arranque não funciona.	A bateria está desligada. A bateria está descarregada.	Verificar o circuito. Carregar a bateria com o carregador (24 h).
Aquecimento anormal do motor.	Refrigeração obstruída. Nível do óleo baixo.	Limpeza. Atestar até à marca "FULL".
Diminuição da potência.	Filtro ar entupido.	Limpar.
	Válvula reguladora presa.	Limpar.
	Falta compressão.	Dirija-se a um Reparador Autorizado Outils WOLF.
Defeito eléctrico.	Vela em más condições ou cachimbo da vela defeituoso.	Substituir.
	Isolamento do cabo da vela estragado.	Dirija-se a um Reparador Autorizado Outils WOLF.
Lançador defeituoso.	Corda partida. Poli partida.	Dirija-se a um Reparador Autorizado Outils WOLF.
Trabalhar irregular do motor.	Orifício de respiração do tampão do depósito de gasolina entupido.	Proceda à sua limpeza.
	Carburador desafinado.	Dirija-se a um Reparador Autorizado Outils WOLF.
	Funcionamento do regulador perro devido a residuos de relva.	Proceda à sua limpeza.
	Ignição irregular.	Verificar a vela ou dirija-se a um Reparador Autorizado Outils WOLF.

Em virtude duma preocupação constante de melhoramento, a sua máquina pode apresentar ligeiras diferenças em relação a este manual.



Importante : Em caso de substituição de peças, utilize exclusivamente peças de origem Outils WOLF. A qualidade do trabalho efectuado, a longevidade da sua máquina e a sua segurança dependem desta condição.

A não utilização de peças originais, para além dos riscos para o utilizador, implica a anulação da garantia com todos os prejuizos daí decorrentes.

A sociedade Outils WOLF declina toda a responsabilidade em caso de acidente devido à utilização de peças "não originais".

MODELES A DEMARRAGE ELECTRIQUE

F

E

P

Dispositions prises pour l'application de la Directive 91/157/CEE et transposée en droit français par le décret 97-1328 du 30 décembre 1997 relatif à la mise sur le marché des piles et accumulateurs contenant certaines matières dangereuses et à leur élimination. _____

Disposiciones adoptadas para la aplicación de la Directiva 91/157/CEE, transpuesta en derecho español por Real Decreto 45/1996 relacionada con la puesta en el mercado de pilas y acumuladores conteniendo ciertas materias peligrosas y su eliminación. _____

Disposições adoptadas para a aplicação da Directiva 91/157/CEE e transposta em direito português pelo decreto lei 219/94 relativo a colocação no mercado de pilhas e acumuladores contendo algumas matérias perigosas e a sua eliminação. _____

ELIMINATION DES BATTERIES :

Les batteries contiennent des matières dangereuses et ne doivent en aucun cas être rejetées dans le milieu naturel. Elles sont soumises à des règles précises d'élimination (Décret du 30 décembre 1997). Vous pourrez confier gratuitement les batteries Outils WOLF usagées à votre Revendeur Agréé qui se chargera de leur élimination ou à des filières d'élimination de type tri sélectif ou déchetterie prévues à cet effet.

ELIMINACIÓN DE LAS BATERÍAS :

Las baterías contienen materias peligrosas y en modo alguno deben ser arrojadas en el medio natural. Están sometidas a unas normas estrictas de eliminación (Real Decreto 45/1996). Podrá confiar gratuitamente las baterías Outils WOLF usadas, a su Distribuidor Reconocido quien se encargará de su eliminación, o bien entregándolas a una de las empresas recuperadoras de materiales usados.

ELIMINAÇÃO DAS BATERIAS :

As baterias contêm matérias perigosas e não devem ser em nenhum caso deixadas na natureza. Foram submetidas a normas de eliminação (decreto lei 219/94). Poderá entregar gratuitamente as baterias usadas Outils WOLF ao seu Distribuidor Oficial que por sua vez saberá tratar da eliminação das mesmas ou entregar no sitio próprio nas empresas de reciclagem previstas para esse efeito.

MARQUAGE DES ACCUMULATEURS OU APPAREILS AUXQUELS ILS SONT INTÉGRÉS.

MARCAJE DE LOS ACUMULADORES O APARATOS A LOS QUE ESTÁN INTEGRADOS.

SIMBOLOS DOS ACUMULADORES OU APARELHOS NOS QUAIS ESTÃO INTEGRADOS

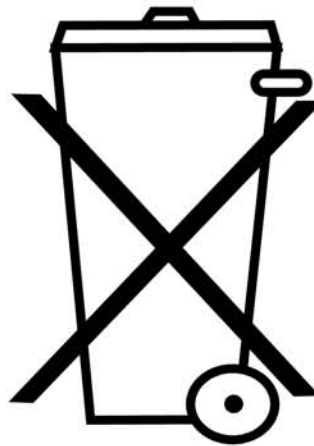

indique qu'il s'agit de produits dangereux à rendre de préférence aux distributeurs.

este símbolo indica que se trata de productos peligrosos que no deben tirarse a la basura sino entregarse a los distribuidores.

indica que se trata de productos perigosos a entregar de preferência aos distribuidores.

N-MH indique la présence de Nickel (N) et de Méthalhydrure (MH)

N-MH indica la presencia de Níquel (N) o de Metalhidruro (MH)

N-MH indica presença de Níquel (N) ou de Metalhidruro (MH)

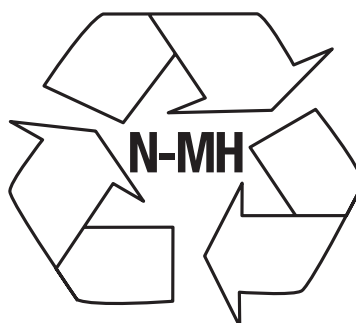

Outils WOLF

www.outils-wolf.com

INSTRUCTIONS D'UTILISATION

Tondeuses de 46 cm

MANUAL DE INSTRUCCIONES

Cortacéspedes de 46 cm

INSTRUÇÕES DE UTILIZAÇÃO

Corta-relvas de 46 cm

Réf. 36743

À LIRE ATTENTIVEMENT AVANT D'UTILISER LA MACHINE

LEER ATENTAMENTE ANTES DE UTILIZAR LA MÁQUINA

LEIA COM ATENÇÃO ANTES DE UTILIZAR A MÁQUINA

INTRODUCTION

- Avant de vous mettre à tondre, lisez attentivement les instructions d'utilisation et respectez surtout les conseils relatifs à votre sécurité et à celle des autres.
- Conservez précieusement la notice d'instructions pour des consultations ultérieures.
- Cette tondeuse est uniquement destinée à la tonte de l'herbe sur des terrains plats ou en légère pente (jusqu'à 10°); tout autre usage en dehors de la tonte des surfaces engazonnées est à proscrire.

INTRODUCCIÓN

- Antes de cortar, lea atentamente las instrucciones de uso y respete sobre todo los consejos relativos a su seguridad y a la de los demás.
- Conserve cuidadosamente el folleto de instrucciones para intervenciones ulteriores.
- Este cortacésped sirve únicamente para cortar la hierba en terrenos planos o con poca pendiente (hasta 10°); se proscriben cualquier uso que no sea el de cortar superficies con césped.

INTRODUÇÃO

- Antes de começar o corte, leia com atenção as instruções de utilização e respeite sobretudo os conselhos relativos à sua segurança e a dos outros.
- Conserve preciosamente o manual de instruções para consultas posteriores.
- Este corta-relva é unicamente destinado ao corte da relva em terrenos planos ou com uma ligeira inclinação (até 10°); toda outra utilização fora do corte de uma zona relvada e não conforme ao manual de instruções é proibida.

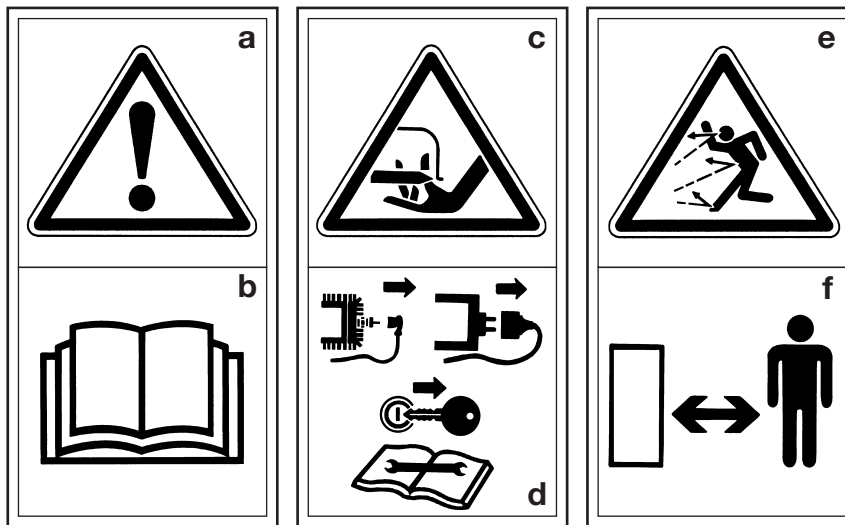

EXPLICATION DES PICTOGRAMMES DE SÉCURITÉ

- ATTENTION!
- Avant utilisation, lire et observer rigoureusement les instructions de la notice.
- Risque de sectionnement des doigts.
- Arrêter le moteur et retirer le capuchon de la bougie avant de procéder à toute opération de maintenance ou de réparation.
- Risque de projection d'objets.
- Tenir les tiers à l'écart de la zone dangereuse.

EXPLICACIONES DE LOS PICTOGRAMAS DE SEGURIDAD

- ¡CUIDADO!
- Antes de usar la máquina, leer y observar cuidadosamente las instrucciones del manual.
- Riesgo de cortarse los dedos.
- Parar el motor y retirar el capuchón de la bujía antes de proceder a cualquier maniobra de mantenimiento o de reparaciones.
- Riesgo de proyección de objetos.
- Mantener las personas fuera de la zona peligrosa.

EXPLICAÇÃO DOS PICTOGRAMAS DE SEGURANÇA

- ATENÇÃO!
- Antes da utilização, leia e respeite rigorosamente as instruções do manual.
- Risco de corte dos dedos
- Pare o motor e retire o cachimbo da vela antes de proceder a toda operação de manutenção ou reparação.
- Risco de projecção de objectos.
- Mantem as pessoas afastadas da zona perigosa

1. AVANT D'UTILISER VOTRE TONDEUSE

- **Familiarisez-vous avec ses commandes.** Étudiez soigneusement son fonctionnement pour pouvoir arrêter rapidement le moteur.

- **Dégagez le terrain** des pierres, bois, ferrailles, fils, os, plastiques, branches, et autres débris pouvant être projetés par la tondeuse. Supprimez aussi les branches basses pouvant blesser les yeux.

- **Avant chaque tonte, assurez-vous du bon état de la lame et de sa fixation, et du bon verrouillage du guidon.**

2. VOTRE SÉCURITÉ ET CELLE DES AUTRES

- Ne portez jamais de vêtements amples pour tondre. Équipez-vous de chaussures fermées, solides et antidérapantes. Portez également des pantalons longs. N'utilisez pas la tondeuse lorsque vous êtes pieds nus ou en sandales. Portez une protection auditive.

- **Votre tondeuse doit être utilisée conformément à la présente notice d'instructions.**

- Les adolescents de moins de 16 ans, ainsi que les personnes non familiarisées avec la tondeuse, ne doivent pas utiliser la machine.

- Ne confiez jamais la tondeuse à une personne n'ayant pas pris connaissance de la notice d'instructions.

- N'utilisez pas la machine si vous êtes fatigué ou malade. Évitez également de la faire si vous avez consommé des boissons alcoolisées ou pris des médicaments.

- **L'utilisateur ou l'opérateur est responsable de la sécurité des tiers se trouvant dans la zone de travail de la machine.** Veillez à ce que personne ne puisse être blessé par des projections de pierres ou d'autres objets lors de l'utilisation.

- Évitez la présence de personnes (surtout d'enfants), ou d'animaux à proximité de la machine lorsque le moteur tourne.

- **N'enlevez jamais les étiquettes ou les éléments de sécurité.**

- La tondeuse doit être obligatoirement pourvue de son bac de ramassage ou de son bouclier/défecteur de sécurité. N'utilisez jamais la tondeuse si ses protecteurs sont défectueux.

- Avant de décrocher le bac de ramassage, ou de changer de hauteur de coupe, arrêtez le moteur ou débrayez la lame de coupe et attendez son immobilisation.

- **Ne mettez jamais ni main, ni pied sous le carter de coupe.** Ne les approchez pas des pièces rotatives et en mouvement. Tenez-vous toujours à l'écart de l'ouverture d'éjection.

- **Évitez les obstacles** tels que taupinières, souches, bordures, socles bétonnés qui ne peuvent être coupés par la lame et qui risquent d'endommager le système de coupe. Après avoir heurté un objet étranger, ou si la machine commence à vibrer de manière anormale, arrêtez le moteur, retirez le capuchon de bougie et inspectez la tondeuse

pour vérifier si elle est endommagée. Faites effectuer les réparations avant de redémarrer et d'utiliser la tondeuse.

- N'utilisez la tondeuse qu'en plein jour, ou avec un bon éclairage artificiel.

- Dans la mesure du possible, évitez de tondre de l'herbe mouillée.

- Ne courez jamais, mais avancez lentement en assurant vos pas, en particulier en pente.

- Respectez la distance de sécurité minimale donnée par la longueur du guidon. Lorsque vous utilisez la tondeuse sur des pentes, il convient d'être particulièrement prudent et de changer de direction avec beaucoup de précaution. Tondez perpendiculairement au dénivelé de la pente, jamais en montant ou en descendant. L'utilisation sur des pentes trop abruptes est à proscrire.

- Si vous devez tirer la tondeuse vers vous, faites-le avec beaucoup de précaution.

- Ne conduisez pas trop près de talus, de fossés, sur des terrains meubles ou présentant des risques de renversement.

- **En cas d'intervention sur la machine, arrêtez le moteur.**

- La commande de sécurité et la commande d'avance sont des dispositifs à action maintenue : **ne jamais les bloquer.**

- Arrêtez le moteur avant de faire le plein et aussi toutes les fois où la tondeuse doit rester sans surveillance.

- Si la machine doit être soulevée ou transportée, arrêtez le moteur. Par précaution, retirez le capuchon de la bougie.

- Pour déplacer la tondeuse en dehors de la pelouse, arrêtez le moteur ou débrayez la lame de coupe et attendez son immobilisation.

- Il est recommandé d'avoir recours à une rampe de chargement ou de se faire aider par quelqu'un pour charger ou décharger la machine.

- Respectez également d'éventuelles prescriptions légales relatives à l'utilisation de machines à moteur thermique.

Ces précautions sont indispensables pour votre sécurité. Les recommandations mentionnées ne sont toutefois pas exhaustives; à tout moment, utilisez votre tondeuse à bon escient.

3. MAINTENANCE ET STOCKAGE

- Maintenez toujours la machine et ses différents accessoires en parfait état de fonctionnement.

- Remplacez les pièces usées ou endommagées pour plus de sécurité.

- **Les travaux d'entretien et de nettoyage de la tondeuse ne doivent être effectués que lorsque le moteur est arrêté.** Par précaution, retirez le capuchon de la bougie.

- Les lames de rechange doivent être uniquement montées sur les machines pour lesquelles elles sont prévues, et ce conformément aux indications données.

- Après un choc sur la lame, celle-ci est à changer impérativement.

4. SPÉCIFICATIONS PARTICULIÈRES AU MOTEUR

Référez-vous à la notice « Données techniques et entretien du moteur ».

Lisez attentivement les instructions d'utilisation et d'entretien et respectez surtout les conseils relatifs à votre sécurité et celle des autres.

5. RESPONSABILITÉ

- En cas d'utilisation non conforme à la notice d'instructions et à la réglementation en vigueur, Outils WOLF décline toute responsabilité.

- Vous ne devez pas effectuer de modifications sur la tondeuse sans accord préalable de la part des Outils WOLF. **Toute modification non autorisée par Outils WOLF peut rendre la machine dangereuse et conduire à de sévères blessures lors de l'utilisation.** En cas de non respect de ces consignes, Outils WOLF décline toute responsabilité.

Vous ne serez prêt à utiliser cette tondeuse qu'après avoir lu attentivement les consignes de sécurité. Lisez entièrement ce manuel d'instructions pour l'utilisation et l'entretien de la machine.

6. IDENTIFICATION DE LA MACHINE

Le numéro d'identification de votre tondeuse se trouve sur l'étiquette signalétique apposée sur la machine.

Communiquez ce numéro à votre Spécialiste agréé par Outils WOLF en cas d'intervention sur la tondeuse.

 Ce signe vous indiquera les conseils qui concernent votre sécurité

 Ce signe vous indiquera les conseils qui concernent la longévité de votre tondeuse

Dans un souci constant d'amélioration de ses produits, Outils WOLF se réserve le droit de modifier, sans préavis, les spécifications des modèles présentés. Photos et illustrations non contractuelles.

SOMMAIRE

Pour votre sécurité et celle des autres p. 3

Avant de tondre : préparation de la tondeuse p. 6 à 7

Pour tondre : utilisation de la tondeuse p. 8 à 13

L'entretien régulier de votre tondeuse p. 14 à 17

Dépannage courant : pannes et remèdes p. 18

Conditions de garantie p. 21

1. ANTES DE UTILIZAR SU CORTACÉSPED

- **Familiarícese con sus mandos.** Estudie detenidamente su funcionamiento para poder parar rápidamente el motor.

- **Retire de la pradera** las piedras, madeiras, chatarras, alambres, huesos, plásticos, ramas, y otros objetos que puedan ser expulsados por el cortacésped. Elimine igualmente las ramas bajas que puedan herir los ojos.

- **Antes de cada corte, cerciórese del buen estado de la cuchilla y su correcta fijación, y del buen cierre del manillar.**

2. SU SEGURIDAD Y LA DE LOS DEMÁS

- Nunca se vista con ropa ancha durante el corte. Póngase zapatos cerrados, resistentes y que no resbalen. Lleve igualmente pantalones largos. No utilice el cortacésped si está descalzo o con sandalias. Lleve una protección auditiva.

- **El uso del cortacésped queda limitado exclusivamente a lo expuesto en el presente manual de instrucciones.**

- Los adolescentes menores de 16 años, y también las personas no acostumbradas al cortacésped, no deben utilizar la máquina.

- Nunca confíe su cortacésped a una persona que no tenga conocimiento del manual de instrucciones.

- No utilice su máquina si se siente cansado o enfermo. Evite también utilizarla si ha tomado bebidas alcohólicas o medicamentos.

- **El usuario es responsable de la seguridad de terceros en la zona de uso de la máquina.** Cuide que nadie pueda resultar herido por las proyecciones de piedras o demás objetos durante el corte.

- Evite la presencia de personas (en particular niños), o animales en un perímetro próximo a la máquina cuando ésta esté en marcha.

- **En ningún caso deben retirarse las etiquetas o los elementos de seguridad.**

- El cortacésped no debe utilizarse sin su recogedor o su faldón de seguridad. Nunca utilice el cortacésped si sus protectores son defectuosos.

- Antes de retirar el recogedor, o de cambiar la altura de corte, apague el motor o desembrague la cuchilla de corte y espere su inmovilización.

- **No introduzca nunca las manos, o los pies debajo del cárter de corte.** No los acerque de las piezas que estén girando. Manténgase siempre alejado de la abertura del canal de expulsión.

- **Evite los obstáculos** tales como topineiras, cepas, borduras, zócalos de hormigón que no pueden ser cortados por la cuchilla y pueden dañar el sistema de corte. Tras un golpe con un objeto extraño, o si la máquina empieza a vibrar de manera anormal, pare el motor, retire el capuchón de la bujía y examine el corta-

césped para verificar si está dañado. Haga efectuar las reparaciones antes de ponerla de nuevo en marcha y de utilizar el cortacésped.

- Corte únicamente durante el día, o con una buena iluminación artificial.

- En la medida de lo posible, evite cortar con hierba mojada.

- No corra nunca, pero avance lentamente con pasos seguros, en particular en pendientes.

- Respete la distancia de seguridad mínima condicionada por los largueros del manillar. Al utilizar el cortacésped en pendientes, es conveniente ser particularmente prudente y cambiar de dirección con mucha precaución. Corte perpendicularmente al desnivel de la pendiente, nunca subiendo o bajando. La utilización en pendientes muy abruptas no está permitida.

- Si debe arrastrar el cortacésped, hágalo con mucha precaución.

- No conduzca demasiado próximo a taludes, cunetas, terrenos movedizos o que presenten el riesgo de volcar.

- **Antes de efectuar cualquier intervención, pare el motor.**

- El mando de seguridad y el mando de avance son unos dispositivos de acción mantenida : **no deben nunca bloquearse.**

- Pare el motor antes de llenar el depósito y también cada vez que el cortacésped tenga que quedarse sin vigilancia.

- Si debe alzar o transportar la máquina, pare el motor. Como medida de precaución, retire el capuchón de la bujía.

- Para desplazar el cortacésped fuera del césped, pare el motor o desembrague la cuchilla de corte y espere su inmovilización.

- Le recomendamos el uso de rampas de descarga o que alguien le ayude para cargar o descargar la máquina.

- Respete igualmente las eventuales recomendaciones legales relativas al uso de máquinas con motor térmico.

Estas precauciones son imprescindibles para su seguridad. No obstante, las recomendaciones indicadas no son exhaustivas; utilice siempre su cortacésped a propósito.

3. MANTENIMIENTO Y ALMACENAMIENTO

- Mantenga siempre la máquina y sus diferentes accesorios en perfecto estado de funcionamiento.

- Sustituya las piezas gastadas o dañadas para mayor seguridad.

- **Los trabajos de mantenimiento y de limpieza del cortacésped sólo deben efectuarse si el motor está parado.** Como medida de precaución, retire el capuchón de la bujía.

- Las cuchillas de recambio deben montarse exclusivamente en los cortacéspedes para los que han sido previstas, y en conformidad con las indicaciones expresas.

- En cuanto la cuchilla reciba un golpe, debe cambiarse inmediatamente.

4. PARTICULARIDADES ESPECÍFICAS DEL MOTOR

Remítase al manual « Datos técnicos y mantenimiento del motor ».

Lea atentamente las instrucciones de utilización y de mantenimiento y observe en particular los consejos relativos a su seguridad y la de los demás.

5. RESPONSABILIDAD

Si la utilización del cortacésped no se efectúa en conformidad con el manual de utilización o según el reglamento en vigor, Outils WOLF rehusa cualquier responsabilidad.

No deberá efectuar modificaciones en su cortacésped sin previo acuerdo por parte de Outils WOLF. **Cualquier modificación que no haya sido acordada por Outils WOLF puede traer como consecuencia que la máquina resulte peligrosa y provocar heridas graves durante su uso.**

Si estas consignas no son respetadas, Outils WOLF rehusa cualquier responsabilidad.

Sólo estará en disposición de utilizar su cortacésped cuando haya leído atentamente las consignas de seguridad. Lea integralmente este manual de instrucciones para la utilización y el mantenimiento de la máquina.

6. IDENTIFICACIÓN DEL CORTACÉSPED

El número de identificación de su cortacésped se halla situado en la placa descriptiva situada en la máquina.

Comunique este número a su Especialista Autorizado Outils WOLF en caso de intervención de su cortacésped.

▲ Este signo le indicará consejos relativos a su seguridad.

△ Este signo le indicará consejos relativos a la longevidad de su cortacésped.

Con el afán constante de mejorar sus productos, Outils WOLF se reserva el derecho de modificar, sin previo aviso, las especificaciones de los modelos presentados. Fotos e ilustraciones no contractuales.

INDICE

Para su seguridad y la de los demás p. 4

Antes de cortar : preparación del cortacésped p. 6 à 7

Para cortar : utilización del cortacésped p. 8 à 13

El mantenimiento corriente de su cortacésped p. 14 à 17

Reparación corriente : averías y soluciones p. 19

Condiciones de garantía p. 23

1. ANTES DE UTILIZAR O SEU CORTA-RELVA

- **Familiarize-se com os comandos**, estude com atenção o funcionamento da máquina para poder parar rapidamente o motor.
- **Limpe o relvado** das pedras, madeiras, ferros, fios, ossos, plásticos, ramos e outros resíduos que possam ser projectados pelo corta-relva. Elimine também os ramos baixos que podem ferir os olhos.
- **Antes de cada corte, verifique o bom estado e o bom aperto da lâmina de corte e a sua fixação, assim como o bom bloqueio do guiador.**

2. A SUA SEGURANÇA E A DOS OUTROS

- Nunca utilize roupas largas durante o corte. Calce botas fechadas, sólidas e anti-deslizantes. Deve vestir igualmente calças compridas. Nunca utilize o corta-relva quando está descalço ou com sandálias. Utilize uma protecção auditiva.
- **O seu corta-relva só deve ser utilizado em conformidade com o manual de instruções.**
- Os adolescentes menores de 16 anos, assim como as pessoas que não estão familiarizadas com o corta-relva, não devem utilizar a máquina.
- Nunca confie o seu corta-relva a uma pessoa que não tomou conhecimento do manual de instruções.
- Não utilize a máquina se estiver cansado ou doente. Evite igualmente de o fazer se consumiu bebidas com álcool ou medicamentos.
- **O utilizador ou o operador é responsável pela segurança de terceiros que se encontram na zona de trabalho da máquina.** Tenha o cuidado de que ninguém possa ser ferido por projecções de pedras ou outros objectos durante a utilização.
- Evite a presença de pessoas (sobretudo crianças), ou animais a proximidade da máquina quando o motor está a funcionar.
- **Nunca retire as etiquetas ou os elementos de segurança.**
- O corta-relva deve ter obrigatoriamente o seu cesto de recolha montado ou o seu escudo/deflector de segurança. Nunca utilize o corta-relva se os protectores estão defeituosos.
- Antes de retirar o cesto de recolha, ou de mudar de altura de corte, pare o motor ou desembraie a lâmina de corte e aguarde a sua imobilização.
- **Nunca coloque as mãos, nem os pés debaixo do cárter de corte.** Não se aproxime das peças rotativas e em movimento. Mantenha-se sempre afastado da abertura de ejeção.
- **Evite os obstáculos** tais como montes de terra, cepas, bordas, alicerces cimentados que não podem ser cortados pela lâmina e que arriscam danificar o sistema de corte. Após ter batido num objecto estranho, ou se a máquina começa a vibrar de maneira anormal, pare o motor, retire o cachimbo da

vela e inspeccione o corta-relva para verificar se está danificado. Faça efectuar as reparações antes de arrancar e utilizar o corta-relva.

- Só utilize o corta-relva em pleno dia, ou com uma boa iluminação artificial.
 - Evite cortar relva molhada.
 - Não corra, mas avance lentamente e cuidadosamente, particularmente nas inclinações.
 - Respeite a distância de segurança mínima dada pelo comprimento do guiador. Quando utiliza o corta-relva em inclinações, convém ser particularmente prudente e mudar de direcção com muita precaução. Corte perpendicularmente ao desnível da inclinação, nunca a subir ou a descer. A utilização sobre inclinações muito importantes é proibida.
 - Se deve puxar o corta-relva para si, faça-o com muito cuidado.
 - Não conduza muito perto das valetas, taludes, terrenos que apresentam riscos para sua segurança.
 - **Em caso de intervenção sobre a máquina, pare o motor.**
 - O comando de segurança e o comando de avanço são dispositivos de segurança de aperto mantido: **nunca os bloquear.**
 - Pare o motor antes de atestar o depósito e também cada vez que o corta-relva fica sem vigilância.
 - Se a máquina deve ser levantada ou transportada, pare o motor. Por precaução, retire o cachimbo da vela.
 - Para deslocar o corta-relva fora do relvado, pare o motor e desembraie a lâmina de corte e aguarde a sua imobilização.
 - É recomendado a utilização de uma rampa de carregamento ou então pedir ajuda a outra pessoa para carregar ou descarregar a máquina.
 - Respeite igualmente as eventuais prescrições legais relativas à utilização de máquinas com motor térmico.
- Estas precauções são indispensáveis para a sua segurança. As recomendações mencionadas não são de maneira nenhuma exaustivas, a todo o momento, utilize o seu corta-relva com bom conhecimento.**

3. MANUTENÇÃO E ARMAZENAMENTO

- Mantenha sempre o seu corta-relva e os seus diferentes acessórios em perfeito estado de funcionamento.
- **Substitua as peças usadas ou danificadas para mais segurança.**
- **Os trabalhos de manutenção e de limpeza do corta-relva, devem ser efectuados só com o motor parado. Por precaução retire o cachimbo da vela.**
- As lâminas de substituição devem ser montadas unicamente sobre as máquinas para as quais foram previstas, e conforme às indicações fornecidas.
- Depois de um choque sobre a lâmina, a mesma deve ser imperativamente substituída.

4. ESPECIFICAÇÕES PARTICULARES AO MOTOR

Refira-se ao manual «Dados técnicos e manutenção do motor».

Leia atentamente as instruções de utilização e de manutenção e respeite sobretudo os conselhos relativos à sua segurança e à dos outros.

4. RESPONSABILIDADE

- Em caso de uma utilização não conforme ao manual e à regulamentação em vigor, a Outils WOLF declina toda responsabilidade.
- Você não deve efectuar modificações sobre o corta-relva sem o acordo prévio da parte da Outils WOLF. **Toda modificação não autorizada pela Outils WOLF pode tornar a máquina perigosa e levar a sérios ferimentos durante a utilização. Em caso de não respeito dessas consignas, Outils WOLF declina toda responsabilidade.**
- Só estará pronto a utilizar este corta-relva depois de ter lido atentamente os conselhos de segurança. Leia completamente este manual de instruções para a utilização e a manutenção da máquina.**

6. IDENTIFICAÇÃO DA MÁQUINA

O número de identificação do seu corta-relva encontra-se na etiqueta sinalética colada sobre a máquina. Comunique esse número ao seu especialista autorizado Outils WOLF em caso de intervenção sobre o corta-relva.

 Este símbolo indica os conselhos relativos à sua segurança

 Este símbolo indica os conselhos relativos à duração do seu corta-relva.

Numa preocupação constante de melhorar os seus produtos, Outils WOLF se reserva o direito de modificar sem pré-aviso, as especificações dos modelos apresentados. Fotografias e ilustrações não contratuais.

SUMARIO

Para sua segurança e a dos outros	p. 5
Antes de cortar : preparação do corta-relva	p. 6 à 7
Para cortar : utilização do corta-relva	p. 8 à 13
Manutenção regular do seu corta-relva	p. 14 à 17
Reparação correntes : avarias e soluções	p. 20
Condições de garantia	p. 25

AVANT DE TONDRE : PRÉPARATION DE LA TONDEUSE

Le guidon

- Présentez le guidon en position de travail pour vous assurer de la bonne disposition des câbles de commande à distance (fig. 1), puis retournez-le vers l'avant et posez-le au sol.

- Fixez le guidon de chaque côté avec la vis de fixation, la rondelle et le bouton. Vissez celui-ci jusque dans la gorge de la vis.

Modèles avec guidon fixe

- Amenez le guidon en position de travail, présentez le pivot inférieur du guidon dans le trou prévu à cet effet, engagez la vis de fixation dans le trou correspondant à la hauteur de guidon souhaitée (3 positions), puis vissez et serrez le bouton (fig. 2).

- Procédez de même de l'autre côté en prenant soin de présenter la vis de fixation

dans le trou correspondant à la même hauteur de guidon.

Modèles avec guidon relevable

- Relevez le guidon en position verticale, engagez la vis de fixation dans le trou correspondant à la hauteur de guidon souhaitée (3 positions), puis vissez et serrez le bouton (fig. 3).

- Procédez de même de l'autre côté en prenant soin de présenter la vis de fixation dans le trou correspondant à la même hauteur de guidon.

- Raccorppez le guidon dans sa position de travail : il se verrouillera automatiquement.

⚠ Maintenez vos doigts à distance des articulations pour éviter de vous blesser.

⚠ ⚠ Aucun jeu ne doit apparaître dans la fixation du guidon.

- Disposez la corde du lanceur dans son guide situé sur le mancheron droit du guidon (fig. 4). La corde de lanceur doit toujours rester maintenue dans son guide.

Le moteur

Référez-vous à la notice « Données techniques et entretien du moteur ».

Suivez attentivement les instructions « Préparation du moteur ».

ANTES DE CORTAR : PREPARACIÓN DEL CORTACÉSPED

El manillar

- Presente el manillar en posición de trabajo cuidando la correcta disposición de los cables de los mandos a distancia (fig. 1), seguidamente déle la vuelta hacia delante y colóquelo en el suelo.

- Fije el manillar en ambos lados con el tornillo de fijación, la arandela y el botón. Enrosque éste hasta dentro de la garganta del tornillo.

Modelos con manillar fijo

- Ponga el manillar en posición de trabajo, presente el pivote inferior del manillar en el agujero previsto con este fin, introduzca el tornillo de fijación en el agujero correspondiente a la altura adaptada del manillar (3 posiciones), seguidamente enrosque y apriete el botón (fig. 2).

- Haga lo mismo por la otra parte ocupándose en presentar el tornillo de fijación en el agujero correspondiente a la misma altura del manillar.

Modelos con manillar alzable

- Levante el manillar verticalmente, introduzca el tornillo de fijación en el agujero correspondiente a la altura adaptada del manillar (3 posiciones), seguidamente enrosque y apriete el botón (fig. 3).

- Haga lo mismo por la otra parte ocupándose en presentar el tornillo de fijación en el agujero correspondiente a la misma altura del manillar.

- Acompañe el manillar hacia su posición de trabajo : se bloqueará automáticamente.

⚠ Mantenga sus dedos a distancia de las articulaciones para evitar herirse.

⚠ ⚠ No debe existir ninguna holgura en la fijación del manillar.

- Coloque la cuerda del lanzador en su guía situado en el larguero derecho del manillar (fig. 4). La cuerda del lanzador debe quedarse siempre en su guía.

El motor

Remítase al manual "Datos técnicos y mantenimiento del motor".

Siga atentamente las instrucciones "Preparación del motor".

ANTES DE COMEÇAR A CORTAR : PREPARAÇÃO DO CORTA-RELVA

O guiador

- Apresente o guiador em posição de trabalho cuidando da boa disposição dos cabos de comando a distancia (fig. 1), e incline-o para a frente e pouse-o no solo.

- Fixe o guiador de cada lado com o parafuso de fixação, a anilha e o botão. Aperte o botão até encaixar no parafuso.

Modelos com guiador fixo

- Coloque o guiador em posição de trabalho, apresentando o eixo inferior do guiador no buraco previsto, introduza o parafuso de fixação no buraco correspondente à altura desejada do guiador (3 posições), aparafuse e aperte o botão (fig. 2).

- Proceda da mesma maneira do outro lado tendo cuidado de apresentar o parafuso de fixação no buraco correspondente à mesma altura do guiador.

Modelos com guiador levantável

- Levante o guiador em posição vertical, introduza o parafuso de fixação no buraco correspondente à altura desejada do guiador (3 posições), aparafuse e aperte o botão (fig.3).

- Proceda da mesma maneira do outro lado tendo cuidado de apresentar o parafuso de fixação no buraco correspondente à mesma altura do guiador.

- Acompanhe o guiador na sua posição de trabalho: ele vai se bloquear automaticamente.

⚠ Mantenha os dedos afastados das articulações para evitar qualquer ferimento.

⚠ ⚠ Não deve aparecer folga nenhuma na fixação do guiador

- Coloque a corda do lançador na guia situada no lado direito do guiador (fig.4). A corda do lançador deve estar sempre colocada na guia.

O motor

Refira-se ao manual « Dados técnicos e manutenção do motor ».

Siga com atenção as instruções « Preparação do motor ».

1



2

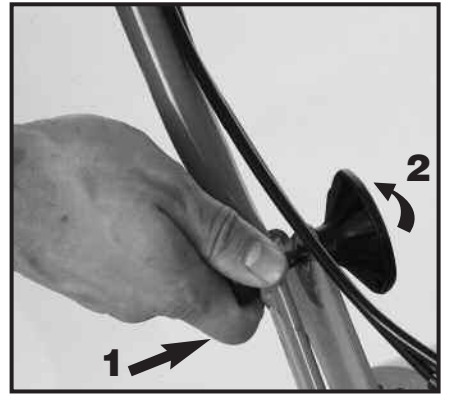

3a

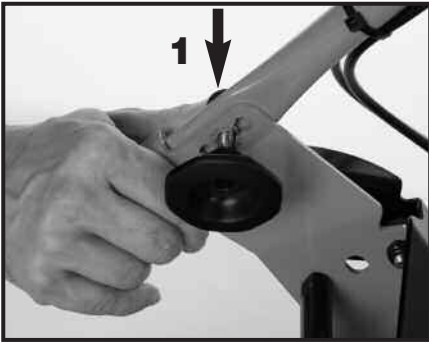

3b

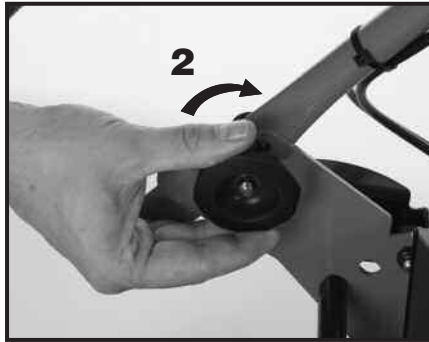

4



POUR TONDRE : UTILISATION DE LA TONDEUSE

1. Réglage centralisé de la hauteur de coupe

⚠ Arrêtez toujours le moteur avant de procéder au réglage.

Préréglez la hauteur de coupe en fonction de la hauteur de l'herbe à couper.

-Tirez le levier de réglage centralisé vers l'extérieur pour la libérer de son crantage, puis faites-le pivoter jusqu'à la position souhaitée et relâchez-le dans son nouveau crantage (fig. 5).

Les valeurs numériques sur l'indicateur correspondent à la hauteur de coupe en millimètres.

Ajustez le réglage de la hauteur de coupe selon les conditions de tonte. Si l'herbe à couper est très dense ou mouillée, il convient de relever la hauteur de coupe.

2. Mise en place du bac de ramassage

⚠ Effectuez toujours cette opération, lame arrêtée.

-Soulevez le bouclier/défecteur de sécurité par sa poignée et présentez le bec du bac de ramassage dans le canal d'éjection (fig. 6).

-Accrochez le bac de ramassage par ses crochets avant sur le châssis de la tondeuse (fig. 7) et reposez le bouclier/défecteur de sécurité sur le dessus du bac de ramassage.

Modèles avec guidon relevable

Pour un accès plus aisé :

-Appuyez sur la pédale de déverrouillage du guidon et redressez le guidon (fig. 8) jusqu'en butée. Cette position libère entièrement l'arrière de la machine pour faciliter l'accrochage du bac de ramassage.

-Raccompagnez le guidon dans sa position

de travail : il se verrouillera automatiquement.

⚠ Avant de vous mettre à tondre, vérifiez la bonne mise en place du bac de ramassage et du bouclier/défecteur de sécurité ainsi que leur bon état : faites-les remplacer dès qu'ils présentent des traces de détérioration.

3. Mise en marche et arrêt du moteur et de la lame de coupe

⚠ Avant de mettre en marche le moteur, assurez-vous que le guidon est bien verrouillé et que la lame de coupe est convenablement montée et correctement serrée.

⚠ **⚠** Sur les modèles sans système de lame débrayable, la lame de coupe est en liaison directe avec le moteur et tourne dès

PARA CORTAR: UTILIZACIÓN DEL CORTACÉSPED

1. Ajuste centralizado de la altura de corte

⚠ Pare siempre el motor antes de efectuar este ajuste.

Preajuste la altura de corte a la altura de la hierba a cortar.

-Tire la empuñadura de ajuste centralizado hacia el exterior para liberarla de su muesca, seguidamente hágala girar hasta la posición deseada y súeltala en su nueva muesca (fig. 5).

Un indicador numérico visualiza el valor en milímetros de la altura de corte seleccionada.

Ajuste la altura de corte de acuerdo con las condiciones de corte. Si la hierba está muy densa o mojada, es conveniente subir la altura de corte.

2. Colocación del recogedor

⚠ Efectúe siempre esta operación con la cuchilla parada.

-Levante la pantalla/deflector de seguridad por su empuñadura y presente el pico del recogedor en el canal de expulsión (fig. 6).

-Enganche el recogedor por sus ganchos delanteros sobre el chasis del cortacésped (fig. 7) y coloque la pantalla/deflector de protección por encima del recogedor.

Modelos con manillar alzable

Para un acceso más cómodo :

-Pise el pedal de desbloqueo del manillar y enderece el manillar (fig. 8) hasta hacer tope. Esta posición libera totalmente la parte trasera de la máquina para facilitar el enganche del recogedor.

-Acompañe de nuevo el manillar hasta su posición de trabajo : se bloqueará automáticamente.

⚠ Antes de cortar, revise que el recogedor esté bien colocado así como la pantalla/deflector de seguridad y que estén en buen estado: hágalos cambiar en cuanto presenten señales de deterioro.

3. Puesta en marcha y parada del motor y de la cuchilla de corte

⚠ Antes de poner en marcha el motor, asegúrese que el manillar esté bien bloqueado y que la cuchilla de corte esté correctamente montada y apretada.

⚠ **⚠** En los modelos sin sistema de embrague-freno de cuchilla, la cuchilla de

PARA CORTAR : UTILIZAÇÃO DO CORTA-RELVA

1. Ajustação centralizada da altura de corte

⚠ Pare sempre o motor antes de proceder à afinação

Pre-afinar a altura de corte em função da altura de relva a cortar.

-Puxe a alavanca da afinação centralizada para o exterior para a libertar do trinco, e faça a rodar até à posição desejada e largue no trinco desejado (fig. 5).

Os valores numéricos no indicador correspondem à altura de corte em milímetros.

Ajuste a afinação da altura de corte segundo as condições de corte. Se a relva para cortar está muito densa ou molhada, convém subir a altura de corte.

2. Colocação do cesto de recolha

⚠ Efectue sempre esta operação, com a lâmina parada.

-Levante o escudo/deflector de segurança pelo punho e apresente o bico do cesto de recolha no canal de ejeção (fig. 6).

-Engate o cesto de recolha com os ganchos da frente ao chassis do corta-relva (fig. 7) e coloque o escudo/deflector de segurança por cima do cesto de recolha.

Modelos com guiador levantável

Para um acesso mais fácil:

-Carregue no pedal de desbloqueio do guiador e endireite o guiador (fig. 8) até ao batente. Esta posição liberta completamente a traseira da máquina para facilitar o encaixe do cesto de recolha.

-Acompanhe o guiador até sua posição de trabalho: ele bloqueia-se automaticamente.

⚠ Antes de começar a cortar, verifique a boa colocação do cesto de recolha e o escudo/deflector de segurança assim como

o seu bom estado: mande-os substituir logo que apresentem sinais de deterioração.

3. Arranque e paragem do motor e da lâmina de corte

⚠ Antes de pôr o motor a trabalhar, verifique o bloqueio do guiador e verifique que a lâmina de corte está bem montada e correctamente apertada.

⚠ **⚠** Nos modelos sem sistema de embraiagem de lâmina, a lâmina está ligada directamente ao motor e começa a rodar logo que o motor começa a trabalhar. Não arranque o motor quando a lâmina de corte estiver em contacto com relva alta e não cortada porque isso poderia causar dificuldades no arranque. Arranque o corta-relva com precaução, numa área livre. Nunca vire o seu corta-relva durante o arranque, nem

la mise en marche. Ne démarrez pas le moteur lorsque la lame de coupe se trouve en contact avec de l'herbe longue et non coupée car ceci pourrait causer des difficultés au démarrage. Démarrez la tondeuse avec précaution, sur une aire dégagée. Ne basculez jamais votre tondeuse lors de la mise en marche, ni pendant la rotation de la lame de coupe. Maintenez toujours les pieds éloignés de la lame de coupe.

- Pour la mise en marche du moteur et la manipulation de ses organes de commande, reportez-vous aussi aux instructions détaillées dans la notice « Données techniques et entretien du moteur ».

Tondeuses avec moteur frein

- Placez-vous derrière le guidon (fig. 9).

- Rabattez le levier de sécurité sur le guidon (fig. 10) et mettez en marche le moteur : **Le**



corde está en comunicación directa con el motor y gira en cuanto éste arranque. No arranque el motor cuando la cuchilla de corte está en contacto con hierba alta y no cortada pues podría causar dificultades de arranque. Arranque el cortacésped con precaución, en una superficie despejada. Nunca vuelque el cortacésped para ponerlo en marcha, ni durante la rotación de la cuchilla. Mantenga siempre los pies alejados de la cuchilla de corte.

- Para la puesta en marcha del motor y la manipulación de los elementos de mando, remítase también a las instrucciones detalladas que figuran en el manual « Datos técnicos y mantenimiento del motor ».

Cortacéspedes con motor freno

- Colóquese detrás del manillar (fig. 9).



durante a rotação da lâmina de corte. Mantenha sempre os pés afastados da lâmina de corte.

- Para pôr o motor a funcionar e para a manipulação dos seus órgãos de comando, consulte as instruções detalhadas no manual « Dados técnicos e manutenção do motor ».

Corta-relvas com motor travão

- Coloque-se por trás do guiador (fig. 9).

- Baixe a alavanca de segurança sobre o guiador (fig. 10) e ponha o motor a funcionar : **O motor e a lâmina são postos a funcionar em simultâneo.**

- Para a paragem, largue a alavanca de segurança : **O motor e a lâmina param e são travados.**

Corta-relvas com sistema de embraiação de lâmina

Este dispositivo de segurança permite utili-



POUR TONDRE : UTILISATION DE LA TONDEUSE

moteur et la lame sont mis en marche simultanément.

- Pour la mise à l'arrêt, relâchez le levier de sécurité : **Le moteur et la lame sont mis à l'arrêt et freinés.**

Tondeuses avec système de lame débrayable

Ce dispositif de sécurité permet d'utiliser l'avancement de la tondeuse sans rotation de la lame de coupe, notamment pour les déplacements en dehors de la surface à tondre.

- Placez-vous derrière le guidon (fig. 9).

- Mettez le moteur en marche.

- Poussez le verrou du levier d'embrayage de lame vers l'avant et rabattez le levier d'embrayage de lame franchement sur le guidon (fig. 11): **La lame est mise en marche.**

- Pour la mise à l'arrêt, relâchez le levier d'embrayage de lame : **La lame est mise à l'arrêt et freinée.**

- Mettez le moteur à l'arrêt.

4. Commande d'avancement

- Pour avancer, appliquez le levier d'avancement franchement contre le guidon (fig. 12).

- Pour vous arrêter, relâchez l'action sur le levier d'avancement.

5. Sélection de la vitesse d'avancement (modèles avec variateur)

Le variateur de vitesse permet d'adapter l'avancement de votre tondeuse à toutes les conditions de coupe et d'utilisation grâce à une variation continue de la vitesse.

- Pour changer de vitesse d'avancement, mettez le moteur en marche, puis actionnez la

manette de commande du variateur (fig. 13). C'est l'observation de votre pelouse qui vous guidera dans le choix de la vitesse d'avancement optimale :

- Sélectionnez une vitesse lente [] si les conditions de tonte l'exigent : herbe haute, dense ou mouillée, ou terrain en pente.

- Choisissez une vitesse plus rapide [] si les conditions de tonte le permettent : herbe sèche, ni trop haute ni trop dense, et terrain plat.

Évitez de manœuvrer la manette de commande du variateur quand le moteur est à l'arrêt car la courroie pourrait se désolidariser du système d'entraînement. En cas d'une telle manipulation, placez la manette sur la position [] après la mise en marche du moteur puis revenez à la position de tonte habituelle.

PARA CORTAR: UTILIZACIÓN DEL CORTACÉSPED

- Baje la palanca de seguridad sobre el manillar (fig. 10) y arranque el motor : **El motor y la cuchilla se ponen en marcha simultáneamente.**

- Para parar el motor, suelte la palanca de seguridad : **El motor y la cuchilla quedarán parados y frenados.**

Cortacéspedes con embrague-freno de cuchilla

Este dispositivo de seguridad permite utilizar el avance del cortacésped sin rotación de la cuchilla de corte, especialmente para los traslados fuera de la superficie de corte.

- Colóquese detrás del manillar (fig. 9).

- Ponga el motor en marcha.

- Empuje el pestillo de la palanca del embrague-freno de cuchilla hacia adelante y baje la palanca del embrague-freno de cuchilla directamente sobre el manillar

(fig. 11) : **La cuchilla se pone en marcha.**

- Para la parada, suelte la palanca del embrague-freno de cuchilla : La cuchilla quedará parada y frenada.

- Pare el motor.

4. Mando de avance

- Para avanzar, aplique la palanca de avance directamente contra el manillar (fig. 12).

- Para pararse, suelte la palanca de avance.

5. Selección de la velocidad de avance (modelos con variador)

El variador de velocidad permite ajustar el avance de su cortacésped en cualquier condición de corte y de uso gracias a una variación continua de la velocidad.

- Para cambiar de velocidad de avance, ponga el motor en marcha, y active la palanca de mando del variador (fig. 13).

Para escoger la velocidad de avance óptima tendrá que observar su césped:

- Seleccione una velocidad lenta [] cuando las condiciones de corte lo exijan : hierba alta, tupida o mojada, o terreno con pendientes.

- Seleccione una velocidad más rápida [] si las condiciones de corte lo permiten: hierba seca, ni demasiada alta ni demasiada tupida, y terreno plano.

Evite accionar la palanca de mando del variador cuando el motor está parado ya que la correa podría desolidarizarse del sistema de arrastre. En caso de una tal maniobra, coloque la palanca en la posición [] después la puesta en marcha del motor y vuelva a la posición de corte habitual.

PARA CORTAR : UTILIZAÇÃO DO CORTA-RELVA

zar o avanço do corta-relva sem rotação da lâmina de corte, principalmente nas deslocamentos fora da superfície a cortar

- Coloque-se por trás do guiador (fig. 9).

- Ponha o motor a funcionar.

- Empurre o bloqueio da alavanca de embraiagem para a frente e baixe com firmeza a alavanca de embraiagem de lâmina sobre o guiador (fig. 11) : **A lâmina é posta a funcionar.**

- Para parar, largue a alavanca de embraiagem de lâmina: **A lâmina para e é travada.**

- Pare o motor

4. Comando de avanço

- Para avançar, coloque a alavanca de avanço contra o guiador (fig. 12).

- Para parar, largue a alavanca de avanço.

5. Seleção da velocidade de avanço (modelos com variador)

O variador de velocidade permite adaptar o avanço do seu corta-relva a todas as condições de corte e utilização devido a uma variação contínua da velocidade.

- Para mudar de velocidade de avanço, ponha o motor a trabalhar, e accione o manípulo de comando do variador (fig.13).

É a observação do seu relvado que o vai ajudar na escolha da velocidade de avanço mais adequada :

- Seleccione uma velocidade lenta [] se as condições de corte o exigem : relva alta, densa ou molhada, ou terreno inclinado.

- Escolha uma velocidade mais rápida [] se as condições de corte o permitem : relva seca, nem muito alta nem muito densa, e terreno plano.

Evite manobrar o manípulo de comando do variador quando o motor está parado porque a correia poderia sair fora do sistema de rotação. Em caso de uma tal manipulação coloque o manípulo sobre a posição [] após ter posto o motor a funcionar e volte à posição de corte habitual.

6. O Corte

⚠ Equipe se com sapatos sólidos e calças. Limpe o relvado de todos os objectos estranhos que podem apresentar um perigo. **Nunca coloque nem as mãos, nem os pés debaixo do cárter de corte quando o motor está a trabalhar.**

- Corte de preferência quando a relva está seca. Se ela está húmida ou muito alta, efectue duas passagens : corte uma

6. Tonte

⚠ Equipez-vous de chaussures solides et de pantalons. Débarrassez la pelouse des objets étrangers qui peuvent présenter un danger. **Ne mettez jamais ni main, ni pied sous le carter de coupe lorsque le moteur tourne.**

Tondez de préférence lorsque l'herbe est assez sèche. Si elle est humide ou si sa hauteur est excessive, effectuez deux passages : tondez une première fois à la hauteur maximale pour ne pas surcharger le moteur, puis à la hauteur définitive.

Lorsque vous tondez sur des pentes, il convient d'être particulièrement prudent et de changer de direction avec beaucoup de précaution. La tonte sur des pentes trop abruptes est à proscrire. Respectez le schéma de tonte ci-après (fig. 14).



6. Corte

⚠ Póngase pantalones y zapatos resistentes. Retire del césped todos los cuerpos extraños que puedan resultar peligrosos. **Nunca introduzca las manos o los pies debajo del cárter de corte cuando el motor está en marcha.**

Corte con preferencia con hierba seca. Si la hierba está húmeda o si su altura es excesiva, efectúe dos pasadas : una primera vez a la altura de corte máxima para no forzar el motor, después con la altura definitiva.

Al cortar en pendientes, hay que ser prudente y cambiar de dirección con mucha precaución. No está permitido cortar en pendientes muy abruptas. Respete el esquema de corte indicado a continuación (fig. 14).

Cuando se haya acumulado hierba debajo del chasis, **pare el motor** y retire el capu-



primeira vez com a altura máxima para não sobre carregar o motor, e depois com a altura definitiva.

- Quando corta em inclinações, convém ser muito prudente e mudar de direcção com muito cuidado. O corte nas inclinações muito importantes é proibido. Respeite o esquema de corte mais abaixo (fig. 14)

- Se a relva se acumular debaixo do chassis, **pare o motor** e retire o cachimbo da vela antes de toda intervenção de desentupimento.

- A distância entre as rodas correspondendo à largura do chassis, você pode visualizar com facilidade a largura de corte. Além disso, permite cortar com mais facilidade rente aos muros e aos maciços assim como contornar as árvores. Para obter um bonito relvado, aconselhamos que proceda por

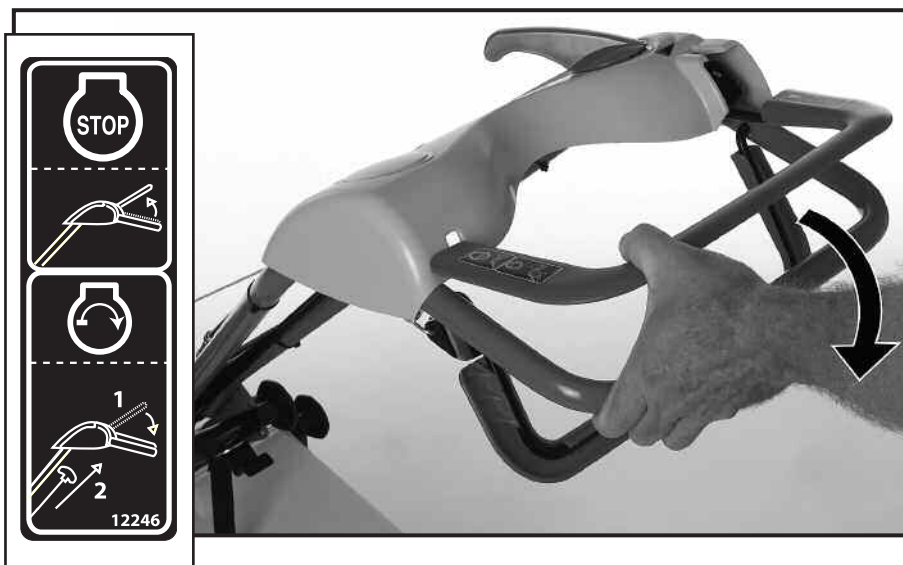

POUR TONDRE : UTILISATION DE LA TONDEUSE

Si de l'herbe devait s'accumuler sous le châssis, **arrêtez le moteur** et retirez le capuchon de bougie avant toute intervention de débouillage.

L'écartement des roues correspondant à la largeur du châssis, vous pouvez facilement visualiser la largeur de coupe. De plus, cela permet de tondre facilement au ras des murs et des massifs et de contourner les arbres. Aussi, pour obtenir une belle pelouse après la tonte, nous vous conseillons de procéder à des passages parallèles qui se chevauchent toujours légèrement avec la roue.

> Tonte avec ramassage

- Dégrafez et retirez préalablement l'insert « mulching » amovible (fig. 15).

Lorsque vous tondez avec le bac de ramassage, habituez-vous à déceler son remplissage maximum. Arrêtez-vous avant que

l'herbe ne commence à s'accumuler sous le châssis. Le bac de ramassage dispose sur sa face supérieure d'un témoin de remplissage (fig. 16) qui signale, par l'indication « STOP », que l'herbe ne pénètre plus à l'intérieur du bac de ramassage. Dans ce cas, sa vidange est nécessaire.

Vidange du bac de ramassage

▲ **Effectuez toujours cette opération, lame arrêtée.**

- Relâchez le levier de sécurité ou le levier d'embrayage de lame pour arrêter la rotation de la lame.

- Pour un accès aisé, déverrouillez le guidon et redressez-le jusqu'en butée (modèles avec guidon relevable).

- D'une main soulevez le bouclier/défecteur de sécurité et de l'autre main soulevez le bac

de ramassage pour le décrochez et retirez-le pour le vidanger. Cette opération peut se faire indifféremment de n'importe quel côté de la tondeuse.

> Tonte « mulching »

(configuration « tondeuse-mulcheuse »)

- Installez l'insert « mulching » amovible : Engagez son extrémité dans son logement situé à l'arrière sous le carter et enfoncez fermement son clip de retenue sur l'emplacement prévu sur la jupe du carter (fig. 17).

- Adaptez toujours la hauteur de coupe à la hauteur et à la densité de l'herbe à couper et aux conditions climatiques.

- Observez la surface tondue : elle devrait être exempte d'herbe coupée déposée en surface. Si des traces d'herbe devaient être visibles, il conviendrait de relever la hauteur de coupe jusqu'à obtenir le résultat recherché.

PARA CORTAR: UTILIZACIÓN DEL CORTACÉSPED

chón de bujía antes de efectuar cualquier intervención para desatascar.

La separación entre las ruedas corresponde a la anchura del chasis, lo que permite visualizar perfectamente la anchura de corte. Además de esto, permite cortar a ras de los muros y macizos así como bordear los árboles. También, para obtener un césped bonito después del corte, le aconsejamos efectuar pasadas paralelas que se superpongan siempre levemente con la rueda.

Corte con recogida

- Desabroche y retire previamente el obturador « mulching » amovible (fig. 15).

Cuando corte con el recogedor, acostúmbrase a detectar su llenado máximo. Deténgase antes de que la hierba empiece a acumularse debajo del chasis. El recogedor

dispone en su parte superior de un indicador de llenado (fig. 16) que indica, con la señal « STOP », que no penetra más hierba en el interior del recogedor. En este caso, es necesario vaciar el recogedor.

Vaciado del recogedor

▲ **Efectúe siempre esta operación con la cuchilla parada.**

- Suelte la palanca de seguridad o de embrague-freno de cuchilla para parar la rotación de la cuchilla.

- Para un acceso cómodo, desbloquee el manillar y enderécelo hasta hacer tope (modelos con manillar alzable).

- Con una mano levante la pantalla /deflector de seguridad y con la otra mano levante el recogedor para desengancharlo y retírelo para vaciarlo. Esta operación puede realizar-

se desde cualquier lado del cortacésped.

> Corte « mulching »

(configuración « cortacésped-mulching »)

- Instale el obturador « mulching » amovible : Introduzca la horquilla de su extremidad en el resalte situado en la parte trasera debajo del cárter y empuje firmemente su clip de retención en el alojamiento previsto en el faldón del cárter (fig. 17).

- Adapte siempre la altura de corte a la altura y a la densidad de la hierba a segar y a las condiciones climáticas.

- Observe la superficie cortada : debe estar exenta de hierba cortada depositada en la superficie. Si se viesen restos de hierba, sería conveniente subir la altura de corte hasta obtener el resultado deseado.

PARA CORTAR: UTILIZAÇÃO DO CORTA-RELVA

passagens paralelas que se acavalam ligeiramente com a roda.

Corte com recolha

- Desagrafe e retire o obturador "mulching" amovível (fig. 15).

Quando corta com o cesto de recolha, habitue-se a detectar o seu enchimento máximo. Pare antes que a relva comece a se acumular debaixo do chasis. O cesto de recolha dispõe sobre a face superior um indicador de enchimento (fig. 16) que assinala, através da indicação « STOP », que a relva já não penetra no interior. Nesse caso, é necessário despeja-lo.

Despejo do cesto de recolha

▲ **Efectue sempre esta operação, com a lâmina parada.**

- Largue a alavanca de segurança ou a alavanca de embraiagem de lâmina para parar a rotação da lâmina.

- Para um acesso mais fácil, desbloqueie o guiador e levante-o até ele atingir o batente (modelos com guiador levantável).

- Com uma mão levante o escudo/deflector de segurança e com a outra mão levante o cesto de recolha para o desenganchar e retire-o para o despejar. Esta operação pode ser efectuada de qualquer lado do corta-relva.

> Corte "mulching"

(configuração "corta-relva-reciclador")

- Instale o obturador "mulching" amovível: engate a sua extremidade na parte situada na traseira debaixo do cárter e carregue com firmeza no freio de bloqueio no sítio previsto debaixo do cárter (fig. 17)

- Adapte sempre a altura de corte à altura e à densidade da relva a cortar e às condições climáticas.

- Observe a superfície cortada: não deve aparecer relva cortada depositada à superfície. Se aparece relva cortada, convém levantar a altura de corte até obter o resultado procurado.

> Corte sem recolha

(configuração "ejeção traseira")

Para um corte ocasional da relva alta, também pode utilizar o seu corta-relva sem o dispositivo de recolha e sem o obturador "mulching" amovível.

▲ Em configuração "ejeção traseira" o escudo de segurança garante a sua protecção contra as projecções. **Nunca utilize a**

> Tonte sans ramassage

(configuration « éjection arrière »)

Pour la tonte occasionnelle d'herbe haute, vous pouvez utiliser votre tondeuse sans son dispositif de ramassage et sans l'insert « mulching » amovible.

⚠ En configuration « éjection arrière », le bouclier/défecteur de sécurité assure votre protection contre les projections. **N'utilisez pas la machine avec un bouclier/défecteur endommagé ou manquant. Ne démontez-le sous aucun prétexte.**

Conseil : Après un premier passage en position haute, vous pouvez réinstaller l'insert « mulching » amovible (configuration tondeuse-mulcheuse) et terminer la tonte par un second passage à la hauteur de coupe appropriée.

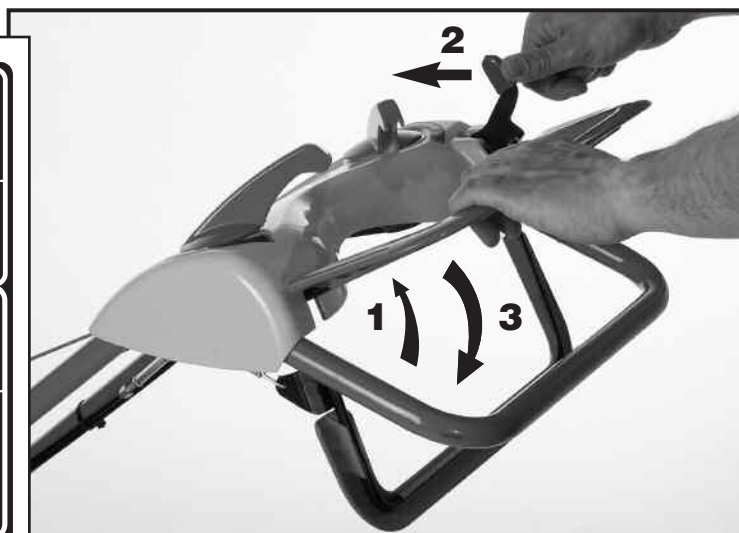

> Corte sin recogida

(configuración « eyección trasera »)

Cuando excepcionalmente se tenga que cortar con hierba alta, podrá utilizar su cortacésped sin su dispositivo de recogida y sin el obturador « mulching » amovible.

⚠ En configuración « eyección trasera », la pantalla/deflector de seguridad asegura una protección contra las proyecciones. **No utilice la máquina con una pantalla/deflector estropeada o desmontada. En ningún caso deberá desmontarse.**

Consejo : Tras efectuar un primer corte en posición alta, podrá montar de nuevo el obturador « mulching » amovible (configuración cortacésped-mulching) y terminar el trabajo realizando una segunda pasada con la altura de corte apropiada.

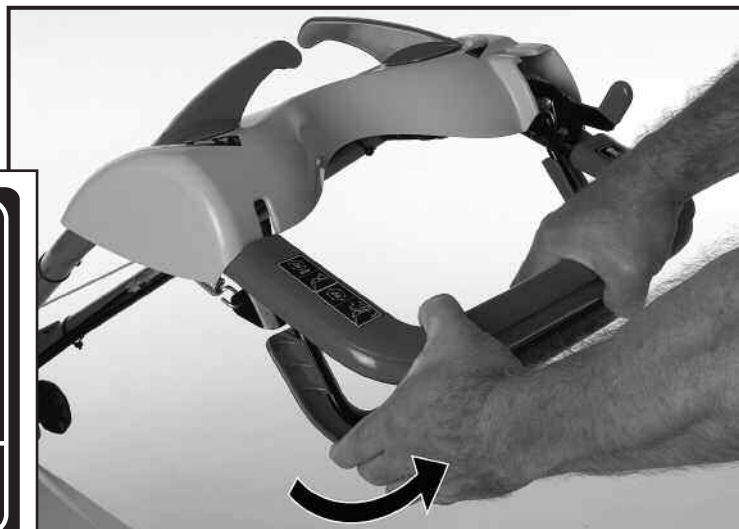
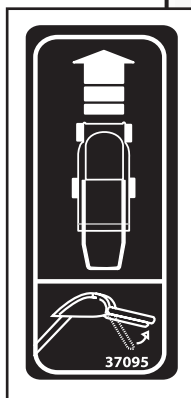

máquina com um escudo de protecção e as palas anti-projecção danificadas ou em falta. Nunca o desmonte.

Conselho: Após uma primeira passagem em posição alta, pode reinstalar o obturador "mulching" amovível (configuração cort-relva-reciclador) e acabar o corte com uma segunda passagem com a altura de corte apropriada.

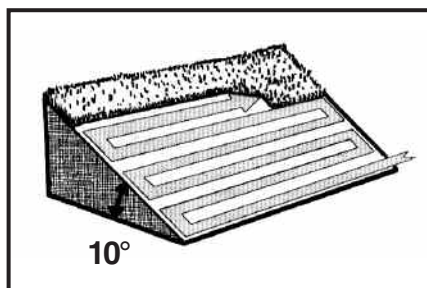

L'ENTRETIEN RÉGULIER DE VOTRE TONDEUSE

Le meilleur entretien est avant tout un nettoyage régulier de votre tondeuse après chaque tonte (carter de coupe, roues, système de transmission ...).

⚠ Avant tout entretien, arrêtez le moteur, fermez le robinet à essence et retirez le capuchon de bougie.

Les opérations d'entretien spécifiques au moteur de votre tondeuse figurent dans la notice « Données techniques et entretien du moteur ».

1. Nettoyage du système de coupe

- Après avoir arrêté et laissé refroidir le moteur, décrochez le bac de ramassage, déverrouillez et redressez le guidon (modèles avec guidon relevable) ou desserrez les écrous de fixation du guidon jusqu'à la gorge de la vis (modèles avec guidon fixe), et soulevez le châssis par

l'avant pour le placer à la verticale (fig. 18). Si vous préférez coucher la tondeuse sur le côté, veillez à ce que le filtre à air soit toujours orienté vers le haut.

- Nettoyez la tondeuse et tout particulièrement la face intérieure du carter de coupe. Enlevez les débris et les restes d'herbe coupée avec un grattoir et une brosse. Évitez de faire tourner la lame de coupe pendant les opérations de nettoyage afin de garantir par la suite un démarrage plus facile.

- Ne dirigez jamais le jet d'un nettoyeur haute pression vers les organes de transmission ou le moteur. **N'utilisez jamais de nettoyeur à eau chaude.**

2. Entretien du système de coupe

- Avant et après chaque utilisation, vérifiez le bon état de la lame de coupe et de ses éléments de fixation.

- Une lame de coupe déformée ou usée au-delà des témoins d'usure (petites encoches aux extrémités de la lame), doit être remplacée.

- Assurez-vous régulièrement du parfait équilibrage de la lame de coupe (fig. 19).

- Tout choc contre un obstacle, ou toute usure anormale de la lame peut entraîner son déséquilibre et conduire à la détérioration des paliers, voire du moteur dans son ensemble. Dans ce cas la garantie est exclue. Utilisez une lame de coupe neuve plutôt que de risquer une avarie du moteur à la suite d'un balourd excessif d'une lame mal équilibrée.

Remplacement de la lame de coupe :

⚠ Munissez-vous d'une paire de gants afin d'éviter tout accident en manipulant

MANTENIMIENTO REGULAR DE SU CORTACÉSPED

El mejor mantenimiento consiste sobre todo en una limpieza corriente del cortacésped tras cada corte (carcasa, ruedas, sistema de transmisión ...).

⚠ Antes de efectuar cualquier operación, pare el motor, cierre el grifo de gasolina y retire el capuchón de bujía.

Las operaciones de mantenimiento específicas al motor de su cortacésped figuran en el manual « Datos técnicos y mantenimiento del motor ».

1. Limpieza del sistema de corte

- Una vez parado y dejado que el motor se haya enfriado, desenganche el recogedor, desbloquee el manillar y levántelo (modelos con manillar alzable) o desatornille las tuercas de fijación del manillar hasta la garganta del tornillo (modelos con

manillar fijo) ; levante el chasis por delante para colocarlo verticalmente (fig. 18). Si prefiere tumbar la máquina sobre el lado, cuide que el filtro de aire del motor esté orientado hacia arriba.

- Limpie el cortacésped y en particular el interior del cárter de corte. Retire los restos de hierba cortada sirviéndose de un raspador y de un cepillo. Evite que la cuchilla gire durante las operaciones de limpieza para que posteriormente el cortacésped arranque con mayor facilidad.

- No dirija nunca el chorro de un limpiador de alta presión hacia los órganos de transmisión o el motor. **No utilice nunca un limpiador con agua caliente.**

2. Mantenimiento del sistema de corte

- Antes y después de cada utilización,

compruebe el buen estado de la cuchilla de corte y de sus elementos de fijación.

- Una cuchilla de corte desformada o gastada por encima de las señales de desgaste (pequeñas marcas en las extremidades de la cuchilla), debe sustituirse.

- Compruebe con regularidad el perfecto equilibrio de la cuchilla de corte (fig. 19).

- Todo choque contra un obstáculo, o todo desgaste anormal de la cuchilla puede causar un desequilibrio y el deterioro de los cojinetes, incluso del motor en su conjunto. En este caso se excluye la garantía. Utilice una cuchilla de corte nueva antes que exponerse a una avería del motor como consecuencia de un cimbreo excesivo debido a una cuchilla mal equilibrada.

A MANUTENÇÃO REGULAR DO SEU CORTA-RELVA

A melhor manutenção é antes de mais uma limpeza regular do seu corta-relva após cada corte (Cárter de corte, chassis, rodas, sistema de transmissão ...).

⚠ Antes de qualquer manutenção, pare o motor, feche a torneira da gasolina e retire o cachimbo da vela.

As operações de manutenção específicas ao motor do seu corta-relva figuram no manual "Dados técnicos e manutenção do motor"

1. Limpeza do sistema de corte

- Após ter parado e deixado arrefecer o motor, desengate o cesto de recolha, desbloqueie e levante o guiador (modelos com guiador levantável) ou desaperte as porcas de fixação do guiador (modelos com guiador fixo), e levante o chassis

pela frente para o colocar à vertical (fig.18). Se prefere deitar ao corta-relva para o lado tenha o cuidado de orientar o filtro de ar sempre para cima.

- Limpe o corta-relva e particularmente a face interna do cárter de corte. Utilize um par de luvas e retire os resíduos e os restos de relva cortada com uma espátula e uma escova. Evite rodar a lâmina de corte durante as operações de limpeza para garantir um arranque mais fácil.

- Nunca projecte um jacto de água de uma máquina de pressão nos órgãos de transmissão ou no motor. **Nunca utilize uma máquina de pressão com água quente.**

2. Manutenção do sistema de corte.

- Antes e após cada utilização, verifique o bom estado da lâmina de corte e dos parafusos de fixação.

- Uma lâmina de corte deformada ou usada para além dos indicadores de desgaste (pequenos entalhes nas extremidades das laminas), deve ser substituída.

- Verifique regularmente a perfeita equilibragem da lâmina de corte (fig. 19).

- Todo choque contra um obstáculo, ou todo uso anormal da lâmina pode fazer com que ela fique desequilibrada e originar a deterioração dos casquilhos, ou do motor. Nesse caso a garantia é excluída. Utilize uma lâmina de corte nova antes de arriscar uma avaria do motor após um desgaste excessivo de uma lâmina mal equilibrada.

Substituição da lâmina de corte :

⚠ Utilize um par de luvas afim de evitar qualquer acidente ao manipular a lâmina de corte, que é extremamente cortante nas partes afiadas. Retire o cachimbo da vela.

15

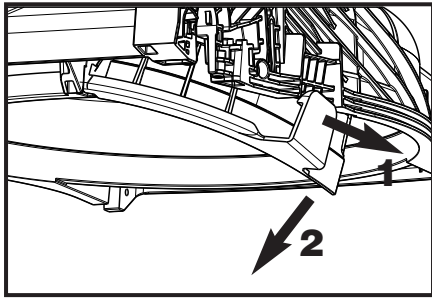

16

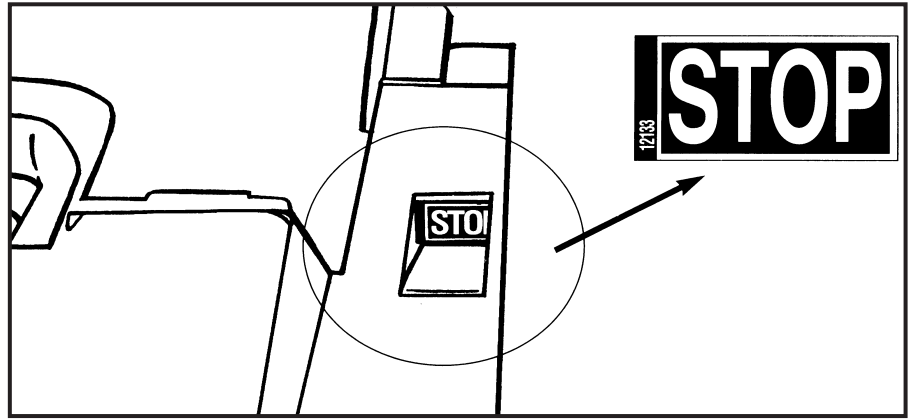

17

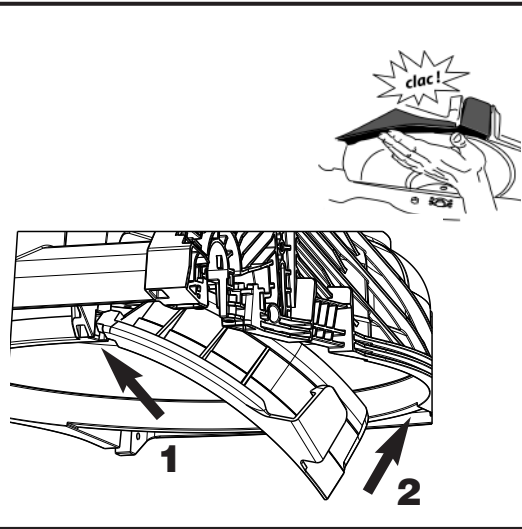

18



19



20

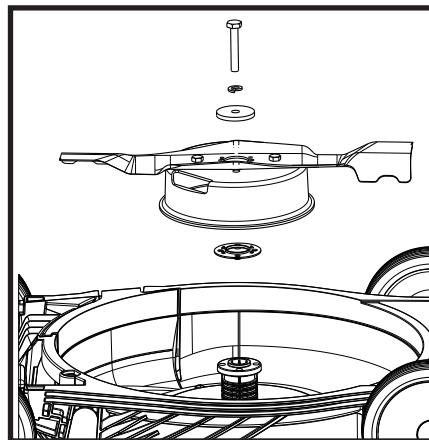

21

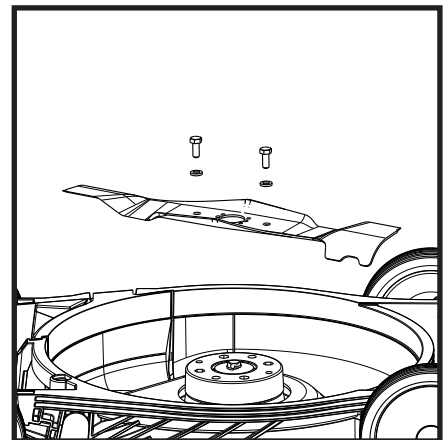

L'ENTRETIEN REGULIER DE VOTRE TONDEUSE

la lame de coupe, qui est extrêmement tranchante sur les parties affûtées. Retirez le capuchon de bougie.

Tondeuses avec système de lame débrayable :

- Déposez les 2 vis de fixation de la lame.
- Remplacez la lame. Sens de montage : « ailettes » vers le moteur (fig. 20).

Tondeuses avec moteur-frein : l'arbre moteur entraîne la lame de coupe par l'intermédiaire d'une rondelle d'accouplement. En cas de choc de la lame contre un obstacle, les ergots sont cisailés, la lame n'est plus entraînée normalement. Cette rondelle est une pièce d'usure dont le remplacement est chose normale.

- Dévissez la vis de fixation de la lame de coupe.

- Remplacez la lame de coupe et la rondelle d'accouplement en respectant le sens de montage (fig. 21).

Tous modèles

Vérifiez que les deux points de coupe tournent dans le même plan. Mesurez la distance qui sépare l'extrémité de la lame du bord inférieur de la jupe du châssis. Cette distance doit rester identique lorsque vous faites passer l'autre extrémité de la lame au point de mesure et ne pas être inférieure à 3 mm.

⚠ Après un choc sur la lame de coupe, celle-ci est à remplacer impérativement. Des microfissures provoquées par un choc peuvent entraîner la rupture ultérieure de la lame si elle n'est pas remplacée.

3. Entretien du système de transmission d'avancement et d'embrayage de lame

Après chaque utilisation, nettoyez le système de transmission en le débarrassant de l'herbe qui aurait pu s'y accumuler.

Important ! Vérifiez régulièrement le bon réglage du câble d'embrayage d'avance et du câble d'embrayage de lame.

Vérification et réglage de la tension des câbles d'embrayage (fig. 22) :

La contrainte appliquée aux ressorts reliant les câbles aux leviers de commande (valeur L_1-L_0) doit être maintenue, en position embrayée et moteur arrêté, à une valeur comprise entre 4 et 5 mm pour les câbles d'embrayage d'avancement et d'embrayage de lame.

Les éventuels réglages peuvent être

MANTENIMIENTO REGULAR DE SU CORTACESPED

Cambio de la cuchilla de corte :

⚠ Póngase guantes para evitar herirse las manos al manipular la cuchilla de corte, la cual es muy cortante en sus partes afiladas. Retire el capuchón de la bujía.

Cortacéspedes con sistema de embrague-freno de cuchilla :

- Retire los 2 tornillos de fijación de la cuchilla.

- Sustituya la cuchilla. Sentido de montaje : « aletas » hacia el motor (fig. 20).

Cortacéspedes con motor-freno : el eje motor arrastra la cuchilla de corte mediante una arandela de acoplamiento. En caso de golpe de la cuchilla contra un obstáculo, las patillas de la arandela se parten, la cuchilla deja de ser arrastrada normalmente. Esta arandela es una pieza de desgaste cuya sustitución es cosa normal.

- Afloje el tornillo de fijación de la cuchilla de corte.

- Cambie la cuchilla de corte y la arandela de acoplamiento respetando el sentido de montaje (fig. 21).

Todos los modelos

Cuide que los dos puntos de corte giren en un mismo plano. Mida la distancia entre el extremo de la cuchilla y el límite inferior del faldón del chasis. Esta distancia debe ser la misma cuando haga pasar el otro extremo de la cuchilla por el punto de medida y no ser inferior a 3 mm.

⚠ En cuanto la cuchilla reciba un golpe, es necesario cambiarla. Unas microfisuras provocadas por un golpe pueden originar la ruptura ulterior de la cuchilla si ésta no se ha cambiado.

3. Mantenimiento del sistema de transmisión de avance y del embrague-freno de cuchilla

Después de cada utilización, limpie el sistema de transmisión retirando la hierba que haya podido acumularse.

¡Importante ! Compruebe con regularidad el ajuste correcto del cable de embrague del avance y el cable del embrague-freno de cuchilla.

Comprobación del ajuste de la tensión de los cables de embrague (fig. 22) :

La presión del muelle (valor L_1-L_0) en posición embragada, motor parado, debe mantenerse en un valor comprendido entre 4 y 5 mm para los cables de embrague de avance y de embrague de cuchilla.

Los eventuales ajustes pueden efectuarse desplazando los topes con tornillos de los

A MANUTENÇÃO REGULAR DO SEU CORTA-RELVA

Corta-relva com embraiagem de lâmina :

- Retire os 2 parafusos de fixação da lâmina.
- Substitua a lâmina. Sentido de montagem : « alhetas » dirigidas em direção ao motor (fig. 20).

Corta-relvas com motor-travão: O veio do motor movimentava a lâmina de corte pelo intermédio de uma anilha de acoplamento. Em caso de choque da lâmina contra um obstáculo, os pernos são cortados, a lâmina já não é movimentada normalmente. Esta anilha é uma peça de desgaste cuja a substituição é normal.

- Desaperte o parafuso de fixação da lâmina de corte.

- Substitua a lâmina de corte e a anilha de acoplamento respeitando o sentido de montagem (fig. 21).

Todos os modelos

Após a substituição da lâmina de corte verifique que os dois pontos de corte rodam no mesmo plano. Meça a distância que separa a extremidade da lâmina do limite inferior da borda do chasis. Essa distância deve ser idêntica quando faz passar a outra extremidade da lâmina ao ponto de medida e não deve ser inferior a 3 mm.

⚠ Após um choque sobre a lâmina de corte, deve substituí-la imperativamente. Micro-fissuras provocadas por um choque podem originar a ruptura a posterior da lâmina, se esta não for substituída.

Manutenção do sistema de transmissão de avanço e da embraiagem-travão de lâmina

Após cada utilização, limpe o sistema de transmissão retirando a relva que pode ter se acumulado.

Importante! Verifique regularmente a boa afinação do cabo de embraiagem de avanço e o cabo de embraiagem de lâmina.

Verificação e afinação da tensão dos cabos de embraiagem (fig. 22) :

A força da mola que liga os cabos às alavancas do comando (valor L_1-L_0) deve ser mantida, em posição embraiada e com o motor parado, num valor entre 4 e 5 mm para o cabo de embraiagem de avanço e para o cabo de embraiagem de lâmina.

As eventuais afinações podem ser efectuadas através da deslocação dos batentes reguláveis nos esticadores situados nas bichas ao nível do guiador:

- Desaperte as contra-porcãs, desaperte os batentes reguláveis do valor necessário, reaperte e controle

entrepris par déplacement des butées à vis sur les tendeurs situés sur les gaines au niveau des mancherons du guidon :

- Desserrez les contre-écrous, dévissez les butées de la valeur nécessaire, puis resserrez les contre-écrous et contrôlez.

⚠ Lorsque les leviers de commande ne sont pas actionnés, les ressorts ne doivent exercer aucune tension sur les câbles.

4. Vérification des dispositifs de sécurité

- Vérifiez régulièrement le bon état du bouclier/défecteur sécurité et du bac de ramassage. Faites-les remplacer dès qu'ils présentent des traces de détérioration.

- Assurez-vous du bon fonctionnement de la commande de sécurité : levier de sécurité ou levier d'embrayage de lame relâché = arrêt de la lame de coupe en moins de 3 secondes.

tensores colocados en las fundas a nivel de los largueros del manillar :

Afloje las contra-tuercas, desatornille los topes del valor necesario, y apriete las contra-tuercas y compruebe.

⚠ Si las palancas de mando no están activadas, los muelles no deben ejercer ninguna tensión sobre los cables.

Verificación de los dispositivos de seguridad

- Compruebe con regularidad el buen estado de la pantalla/deflector seguridad y del recogedor. Hágalos cambiar en cuanto estén deteriorados.

- Asegúrese del buen funcionamiento del mando de seguridad : palanca de seguridad o palanca de embrague-freno de cuchilla suelta = parada de la cuchilla de corte en menos de 3 segundos .

⚠ Quando as alavancas de comando não estão accionadas, os cabos não devem exercer tensão nenhuma sobre as molas.

4. Verificação dos dispositivos de segurança

- Verifique regularmente o bom estado do escudo/deflector de segurança e do cesto de recolha. Mande substituí-los quando apresentam sinais de deterioração.

- Assegure-se do bom funcionamento do comando de segurança : alavanca de segurança largada ou alavanca de embraiagem de lâmina largada = paragem da lâmina de corte em menos de 3 segundos.

⚠ Se constata uma irregularidade de funcionamento, faça verificar imediatamente o sistema de segurança pelo seu Reparador autorizado pela Outils WOLF.

⚠ Si vous constatez une irrégularité de fonctionnement, faites aussitôt vérifier le système de sécurité par votre Réparateur agréé par Outils WOLF.

5. Transport : repliage rapide du guidon

⚠ Ne transportez jamais la tondeuse avec de l'essence dans le réservoir ou avec le robinet d'essence ouvert.

Pour réduire l'encombrement de votre tondeuse à des fins de transport, le guidon peut être rapidement replié vers l'avant :

- Déverrouillez et redressez le guidon (modèles avec guidon relevable) et/ou desserrez les écrous de fixation du guidon jusqu'à la gorge de la vis (tous modèles).

- Repliez le guidon vers l'avant en l'accompagnant dans le mouvement (fig. 23).

⚠ Si observa una irregularidad en el funcionamiento, haga comprobar inmediatamente el sistema de seguridad por un Reparador autorizado por Outils WOLF.

Transporte : plegado rápido del manillar

⚠ El cortacésped no debe nunca transportarse con gasolina en el depósito o con el gifo de gasolina abierto.

Para reducir el volumen de su cortacésped a fines de transporte, se podrá replegar rápidamente el manillar hacia delante :

- Desbloquee el manillar y enderécelo (modelos con manillar alzable) y/o afloje las tuercas de fijación del manillar hasta la garganta del tornillo (todos modelos).

- Doble el manillar hacia delante acompañándolo en el movimiento (fig. 23).

5. Transporte: dobragem rápida do guiador

⚠ Nunca transporte o corta-relva com gasolina no depósito ou com a torneira de gasolina aberta.

Para reduzir o volume do seu corta-relva durante o transporte ou para o seu armazenamento, o guiador pode ser rapidamente dobrado para a frente :

- Desbloqueie e levante o guiador (modelos com guiador levantável) e/ou desaperte as porcas de fixação do guiador (todos os modelos)

- Dobre o guiador para a frente acompanhando o movimento (fig.23).

RÉGLAGES DES COMMANDES / AJUSTES DE LOS MANDOS / AFINAÇÃO DOS COMANDOS

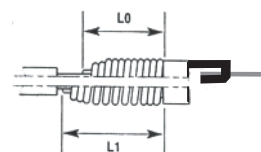
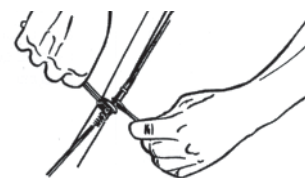

Embrayage / frein de lame / Traction :

$L1 - L0 = 4 - 5 \text{ mm}$

L0 = longueur du ressort au repos

L1 = longueur du ressort lorsque la commande correspondante est actionnée.

⚠ Lorsque la commande est relâchée aucune tension du câble ne doit s'exercer sur le ressort.

Embrague / freno de cuchilla / Tracción:

$L1 - L0 = 4 - 5 \text{ mm}$

L0 = longitud del muelle en reposo

L1 = longitud del muelle cuando el mando correspondiente está accionado.

⚠ Cuando el mando no está accionado, ninguna tensión del cable debe ejercerse sobre el muelles.

Embraiagem / travão de lâmina / Tracção:

$L1 - L0 = 4 - 5 \text{ mm}$

L0 = comprimento da mola sem estar esticada

L1 = comprimento da mola quando o comando correspondente está accionado.

⚠ Quando o comando foi solto, nenhuma tensão do cabo deve ser exercida na mola.

⚠ Quando as alavancas de comando não estão accionadas, os cabos não devem exercer tensão nenhuma sobre as molas.

4. Verificação dos dispositivos de segurança

- Verifique regularmente o bom estado do escudo/deflector de segurança e do cesto de recolha. Mande substituí-los quando apresentam sinais de deterioração.

- Assegure-se do bom funcionamento do comando de segurança : alavanca de segurança largada ou alavanca de embraiagem de lâmina largada = paragem da lâmina de corte em menos de 3 segundos.

⚠ Se constata uma irregularidade de funcionamento, faça verificar imediatamente o sistema de segurança pelo seu Reparador autorizado pela Outils WOLF.

5. Transporte: dobragem rápida do guiador

⚠ Nunca transporte o corta-relva com gasolina no depósito ou com a torneira de gasolina aberta.

Para reduzir o volume do seu corta-relva durante o transporte ou para o seu armazenamento, o guiador pode ser rapidamente dobrado para a frente :

- Desbloqueie e levante o guiador (modelos com guiador levantável) e/ou desaperte as porcas de fixação do guiador (todos os modelos)

- Dobre o guiador para a frente acompanhando o movimento (fig.23).



La plupart des anomalies de fonctionnement sont dues à de mauvaises manœuvres, à une mauvaise utilisation de la machine ou à l'absence de l'entretien normal que nous préconisons. Si la panne persistait malgré les vérifications que nous indiquons ci-dessous, s'adresser à votre Spécialiste agréé par Outils WOLF.

Dysfonctionnements	Origines probables	Remèdes
Marche inégale, fortes vibrations	Balourd de la lame de coupe Lame de coupe desserrée	Faire équilibrer ou remplacer Resserrer la/les vis
	Rondelle d'accouplement défectueuse	Remplacer
Mauvaise coupe, le bac de ramassage se remplit mal	Lame émoussée	Faire affûter ou remplacer
	Lame ne tourne pas dans un plan horizontal	Faire remplacer
	Hauteur de coupe trop basse	Relever la hauteur de coupe
	Avancement trop rapide	Sélectionner une vitesse inférieure
	Régime moteur trop faible	Placer la manette de gaz sur la position MAXI"
Dépôt d'herbe visible en surface derrière la tondeuse	Hauteur de coupe trop basse	Relever la hauteur de coupe
	Carter de coupe obstrué par des débris d'herbe et de terre	Nettoyer le carter
Embrayage d'avancement patine, embrayage de lame défaillant	Déréglage de la commande à distance	Régler la tension du câble

 Avant toute intervention, retirez le capuchon de bougie et fermez le robinet à essence.

IMPORTANT : En cas de remplacement de pièces, n'utilisez que des pièces d'origine Outils WOLF. La qualité du travail effectué, la longévité de la tondeuse et votre sécurité en dépendent. L'utilisation de toute pièce « non d'origine », en plus des risques encourus par l'utilisateur, entraînerait l'annulation de la garantie pour tout dommage en résultant. La société Outils WOLF décline toute responsabilité en cas d'accident dû à l'utilisation d'une pièce « non d'origine ».

INTERVENCIONES CORRIENTES: AVERÍAS Y SUS SOLUCIONES

La mayoría de las anomalías de funcionamiento se deben a falsas maniobras, a una mala utilización del cortacésped o a la ausencia del mantenimiento normal que preconizamos. Si la avería persiste a pesar de haber efectuado las comprobaciones indicadas a continuación, diríjase a un Especialista autorizado por Outils WOLF.

Anomalías	Causas probables	Soluciones
Marcha desigual, fuertes vibraciones	Cuchilla de corte desequilibrada Cuchilla de corte aflojada	Hacer equilibrar la cuchilla o cambiarla Apretar el/los tornillos
	Arandela de acoplamiento defectuosa	Cambiarla
Corte defectuoso, el recogedor no se llena bien	Cuchilla desafilada	Hacer afilar o cambiarla
	Cuchilla no gira en plano horizontal	Cambiarla
	Altura de corte muy baja	Subir la altura de corte
	Avance demasiado rápido	Seleccionar una velocidad inferior
	Régimen motor muy bajo	Poner la manecilla de gases en posición « MAXI »
Restos de hierba visible en superficie detrás del cortacésped	Altura de corte muy baja	Subir la altura de corte
	Cárter de corte obstruido por cúmulo de hierba y de tierra	Limpiar el cárter
Embrague de avance patina, embrague de cuchilla defectuoso	Desajuste del mando a distancia	Ajustar la tensión del cable

 Antes de efectuar cualquier operación, retire el capuchón de la bujía y cierre el grifo de la gasolina.

IMPORTANTE : Cuando tenga que sustituir alguna pieza, utilice exclusivamente piezas de origen Outils WOLF. La calidad del trabajo efectuado, la duración del cortacésped y su seguridad personal dependen de ello. La utilización de piezas que « no sean de origen », acarrea además de los riesgos a que se expone el utilizador, la anulación de la garantía para cualquier daño que resulte. Outils WOLF ESPAÑA, S.L. rehusa cualquier responsabilidad en caso de accidente provocado por una pieza que « no sea de origen ».

REPARAÇÃO CORRENTE: AVARIAS E SOLUÇÕES

A maior parte das anomalias de funcionamento são devidas a manobras erradas, a uma má utilização da máquina ou à ausência de manutenção normal que nós preconizamos. Se a avaria persiste após estas verificações, dirija-se ao seu especialista autorizado pela Outils WOLF.

Anomalias	Origens prováveis	Remédios
Andamento irregular, fortes vibrações	Equilíbrio da lâmina de corte Lâmina de corte desapertada	Mandar equilibrar a lâmina ou substituí-la Apertar os parafusos de fixação
	Anilha do acoplamento defeituosa	Substituir
Corta mal, o cesto de recolha não se enche bem	Lâmina gasta	Mandar afiar ou substituir a lâmina
	Lâmina não gira num plano horizontal	Mandar substituir
	Altura de corte muito baixa	Levantar a altura de corte
	Avanço muito rápido	Selecione uma velocidade inferior
	Regime motor muito fraco	Coloque o manípulo dos gases em posição « MAXI »
Resíduos de relva visível na superfície atrás do corta-relvas	Altura de corte muito baixa	Levantar a altura de corte
	Cárter de corte obstruído por resíduos de relva ou de terra	Limpar o cárter (debaixo do chassis)
Embraiagem de lâmina patina, embraiagem de lâmina com falhas	Desafinação do comando a distancia	Afine a tensão do cabo

 Antes de toda intervenção, retire o cachimbo da vela e feche a torneira da gasolina.

IMPORTANTE: em caso de substituição de peças, utilize exclusivamente peças de origem Outils WOLF. A qualidade do trabalho efectuado, a duração do corta-relva e a sua segurança dependem desta condição. A utilização de peças «não de origem», além dos riscos corridos pelo utilizador, daria origem à anulação da garantia por qualquer dano daí resultante. A empresa WOLF JARDIM Lda. – Utensílios para jardim Lda. declina toda responsabilidade em caso de acidente devido à utilização de uma peça «não de origem».

Garanties contractuelles

Dans le cadre d'un usage non professionnel, et sous réserve que l'utilisation et l'entretien soient conformes aux prescriptions citées dans la notice d'instructions fournie avec chaque tondeuse, Outils WOLF - 67165 WISSEMBOURG CEDEX offre, en sus des garanties légales notamment celle concernant les défauts et les vices rédhibitoires (Art. 1641 à 1649 du code civil) et la garantie de la conformité du bien au contrat due par le vendeur au consommateur (Art. L211-a à L211-14 du code de la consommation), **une garantie contractuelle :**

- de **3 ans** sur votre tondeuse et une extension jusqu'à **5 ans, soumise à conditions,**
- de **10 ans** sur le carter (10 ans pièce et 3 ou 5 ans main-d'œuvre)

pour tout défaut de matière et de fabrication selon les modalités précisées ci-dessous.

Cette garantie est assurée par l'intermédiaire du réseau de Spécialistes agréés par Outils WOLF. L'attention de l'utilisateur est attirée sur les recommandations essentielles contenues dans la notice d'instructions fournie avec chaque tondeuse, qu'il est absolument indispensable d'observer et de respecter pour obtenir un bon fonctionnement de l'appareil et bénéficier de la garantie contractuelle. Cette garantie est limitée au pays d'achat.

NB : Lorsque la tondeuse est utilisée dans un cadre professionnel, la garantie contractuelle accordée se limite à la garantie légale.

- La garantie contractuelle pour une durée de 3 ans à partir de la date d'achat de la tondeuse n'est accordée que sous réserve du strict respect des indications des points 1 à 4.

- L'extension de la garantie contractuelle à une durée de 5 ans à partir de la date d'achat n'est accordée que sous réserve du strict respect des indications des points 1 à 5.

1. La carte de garantie et l'attestation de mise en service sont à remplir par le vendeur au moment de l'achat.

2. L'attestation de mise en service doit être renvoyée par l'utilisateur, dûment complétée, dans un délai de **8 jours** francs après l'achat, à Outils WOLF - Service Garantie - 5 rue de l'Industrie - BP 80001 - 67165 WISSEMBOURG CEDEX.

3. La tondeuse doit être employée dans des conditions normales d'utilisation, dans un usage non professionnel. Sont donc notamment exclues les tondeuses utilisées par les entreprises paysagistes, les collectivités locales, les municipalités ainsi que les celles destinées à la location payante ou au prêt gratuit.

4. L'entretien et l'utilisation de la tondeuse doivent être conformes aux prescriptions de la notice d'instructions. L'utilisateur doit prendre connaissance et respecter les instructions figurant sous l'intitulé "Pour votre sécurité et celle des autres".

5. **Durant la 3^e année** suivant la date d'achat, et en plus de l'entretien périodique

préconisé, il doit être fait procéder à une **révision payante** de la tondeuse par un Spécialiste agréé par Outils WOLF et la facture relative à cette révision doit être soigneusement conservée. Les détails des opérations de la révision obligatoire sont notés sur le tableau de l'extension de la garantie à 5 ans dans la notice d'utilisation.

Tout défaut de matière et de fabrication, reconnu comme tel par Outils WOLF, sera réparé gratuitement (pièces et main d'œuvre) auprès des Spécialistes agréés par Outils WOLF, sur présentation de la carte de garantie. Tous frais éventuels d'immobilisation, de transport de l'appareil ou des pièces défectueuses restent à la charge de l'utilisateur.

La remise en état de la tondeuse ou le remplacement des pièces défectueuses dégage Outils WOLF de toute obligation de garantie contractuelle. Elle exclut particulièrement toute autre revendication ou dérogation au contrat de vente.

Pour toute réclamation invoquant le bénéfice de la garantie contractuelle de 3 ans, la facture d'achat peut être exigée. Pour toute réclamation invoquant le bénéfice de l'extension de la garantie à 5 ans, **la présentation de la facture de la révision obligatoire est exigée.**

Les pièces faisant l'objet d'une demande de garantie doivent être conservées et tenues à disposition de la Société Outils WOLF par le Spécialiste agréé par Outils WOLF ayant effectué la réparation durant une période de 4 mois suivant la date de la demande de garantie. Les pièces seront uniquement transmises aux Outils WOLF sur leur demande, dans ces 4 mois.

Outils WOLF décline toute responsabilité en particulier en matière de responsabilité civile résultant de l'utilisation des appareils, notamment pour les cas suivants :

- pour tout démontage, modification ou adjonction de pièces "non d'origine" y compris les lames. En tout état de cause, la garantie Outils WOLF ne pourra être invoquée en cas d'accident, de casse, de troubles de fonctionnement dus à l'utilisation de pièces non fabriquées, fournies ou homologuées par Outils WOLF.

- pour tout dommage résultant du non respect des instructions d'utilisation et d'entretien (notamment les révisions courantes) qui sont énoncées dans la notice d'instructions.

Cette garantie ne couvre pas les points suivants :

- toute usure normale des pièces, notamment bougies, corde de lanceur, éléments de filtre à air et de filtre à essence, pot d'échappement, joints et membranes, lames et pièces d'accouplement, câbles et gaines, courroies, bandages de roues, garnitures de freins et d'embrayages, etc.

- les perceptions subjectives reconnues sans danger pour l'utilisateur et sans conséquence pour la qualité du produit, telles que bruits, vibrations, jeux fonctionnels ou autres considérations d'ordre esthétique, ainsi que

les décolorations, oxydations et corrosions résultant des conditions de stockage et du vieillissement et les traces de suintement d'huile,

- les avaries dues à un défaut d'entretien, à l'inexpérience de l'utilisateur ou à une utilisation non conforme,

- les opérations d'entretien périodique à caractère préventif, telles que définies dans la notice d'instructions.

Tout démontage, modification ou adjonction de pièces "non d'origine" y compris les lames, annule tout droit à l'ensemble de la garantie. Il en est de même pour tout dommage résultant du non-respect des instructions d'utilisation et d'entretien qui sont énoncées dans la notice d'instructions jointe à votre tondeuse.

Comment faire valoir votre droit à cette garantie contractuelle de 3 ans ?

Sous respect des conditions de garantie :

1. Lors de l'achat, faites remplir la carte de garantie et l'attestation de mise en service, qui sont jointes à la notice d'instructions. Conservez votre facture d'achat.

2. Retournez l'attestation de mise en service dûment complétée, dans un délai de 8 jours francs après l'achat, à Outils WOLF - Service Garantie - 5 rue de l'Industrie - BP 80001 - 67165 WISSEMBOURG CEDEX.

3. Conservez la carte de garantie. En cas d'intervention sous garantie, adressez-vous à votre Spécialiste agréé par Outils WOLF (ou liste sur demande à Outils WOLF - 5 rue de l'Industrie - BP 80001 - 67165 WISSEMBOURG CEDEX) muni de celle-ci.

Comment faire valoir votre droit à l'extension de la garantie contractuelle de 3 à 5 ans ?

Durant la 3^e année suivant la date d'achat, faites procéder à une révision de votre tondeuse par votre Spécialiste agréé par Outils WOLF et conservez soigneusement la facture relative à cette révision. Les détails des opérations de la révision obligatoire sont notés sur le tableau de l'extension de la garantie 5 ans dans la notice d'instructions.

Ces garanties contractuelles viennent en sus de la garantie légale des défauts cachés et vices rédhibitoires régie par les articles 1641 à 1649 du code civil et de la garantie de conformité du bien au contrat due par le vendeur au consommateur régie par les articles L 211-4 à L 211-14 du code de la consommation.

• *Article L 211-4 du code de la consommation*
Le vendeur est tenu de livrer un bien conforme au contrat et répond des défauts de conformité existant lors de la délivrance. Il répond également des défauts de conformité résultant de l'emballage, des instructions de montage ou de l'installation lorsque celle-ci a été mise à sa charge par le contrat ou a été réalisée sous sa responsabilité.

• *Article L 211-5 du code de la consommation*

Pour être conforme au contrat, le bien doit :

1. Être propre à l'usage habituellement attendu d'un bien semblable et, le cas échéant :

- correspondre à la description donnée par le vendeur et posséder les qualités que celui-ci a présentées à l'acheteur sous forme d'échantillon ou de modèle ;

- présenter les qualités qu'un acheteur peut légitimement attendre eu égard aux déclarations publiques faites par le vendeur, par le producteur ou par son représentant, notamment dans la publicité ou l'étiquetage ;

2. Ou présenter les caractéristiques définies d'un commun accord par les parties ou être propre à tout usage spécial recherché par l'acheteur, porté à la connaissance du vendeur et que ce dernier a accepté.

• *Article L 211-12 du code de la consommation*

L'action résultant du défaut de conformité se prescrit par deux ans à compter de la délivrance du bien.

• *Article 1641 du code civil*

Le vendeur est tenu de la garantie à raison des défauts cachés de la chose vendue qui la rendent impropre à l'usage auquel on la destine, ou qui diminuent tellement cet usage, que l'acheteur ne l'aurait pas acquise, ou n'en aurait donné qu'un moindre prix, s'il les avait connus.

• *Article 1648 du code civil :*

L'action résultant des vices rédhibitoires doit être intentée par l'acquéreur, dans un délai de deux ans à compter de la découverte du vice.

EXTENSION DE LA GARANTIE A 5 ANS

Détails des opérations de la révision obligatoire dans la 3^e année
pour les tondeuses achetées après le 01/01/2006

	TONDEUSE THERMIQUE	
	MOTEUR FREIN	DISPOSITIF DE DÉBRAYAGE DE LAME
Moteur	<input type="checkbox"/> Remplacement de la bougie, du filtre à air et de la corde de lanceur <input type="checkbox"/> Nettoyage du carburateur et rinçage du réservoir d'essence <input type="checkbox"/> Remplacement de l'huile moteur <input type="checkbox"/> Nettoyage des ailettes de refroidissement du moteur <input type="checkbox"/> Serrage des vis de fixation sur carcasse <input type="checkbox"/> Serrage des vis de la grille du pot d'échappement, <input type="checkbox"/> Réglage de la commande à distance : positions start, maxi, mini, stop <input type="checkbox"/> Réglage du régime ralenti et maxi du moteur <input type="checkbox"/> Vérification du fonctionnement Primer / Starter / ReadyStart	
Tondeuse	<input type="checkbox"/> Contrôle du serrage de la visserie <input type="checkbox"/> Vérification des câbles de commande à distance, si nécessaire remplacement	
Lame	<input type="checkbox"/> Vérification : - de l'état et de l'équilibrage (éventuellement remplacement) - de l'état de l'accouplement de lame - de sa rondelle d'accouplement (état des ergots) - serrage dynamométrique	
Hauteurs de coupe	<input type="checkbox"/> Nettoyage + graissage	
Panier de ramassage	<input type="checkbox"/> Nettoyage des grilles d'évacuation d'air	
Roues	<input type="checkbox"/> Suppression du jeu par adjonction de rondelles	
Entraînement avance	<input type="checkbox"/> Graissage des paliers <input type="checkbox"/> Nettoyage / graissage des pignons + cliquets <input type="checkbox"/> Vérification de l'usure des poulies, si nécessaire remplacement <input type="checkbox"/> Graissage des paliers du réducteur et de l'arbre de transmission <input type="checkbox"/> Etat de la courroie / remplacement <input type="checkbox"/> Réglage du guide	
Entraînement de lame	<input type="checkbox"/> Remplacement de la garniture de frein <input type="checkbox"/> Nettoyage du compartiment embrayage / frein de lame	
Sécurité	<input type="checkbox"/> Vérification : - du temps d'arrêt de la lame : < 3 secondes - du déflecteur de sécurité d'éjection d'herbe	

Utiliser uniquement des pièces d'origine Outils WOLF. Vérifier la conformité aux exigences de sécurité.

Garantías contractuales

En condiciones de utilización no profesional, y con la condición que el uso y el mantenimiento sean conformes con las prescripciones citadas en el manual de instrucciones entregado con cada cortacésped, Outils WOLF ofrece, además de las garantías legales en particular la relativa a defectos y vicios ocultos, **una garantía contractual** :

- **de 3 años** para su cortacésped y de una extensión **hasta 5 años, sometida a condiciones,**

- **de 10 años** para el chasis (10 años / pieza y 3 o 5 años / mano de obra), cubriendo cualquier defecto de material y de fabricación según las modalidades indicadas a continuación.

Esta garantía está asegurada por mediación de la red de Especialistas autorizados por Outils WOLF. Se tiene que llamar la atención del utilizador sobre las recomendaciones esenciales preconizadas en el manual de instrucciones que acompaña cada cortacésped, que deben cumplirse y observarse rigurosamente para conseguir un buen funcionamiento de la máquina y beneficiar de la garantía contractual. Esta garantía está limitada al país de compra.

NB: Si el cortacésped se utiliza de forma profesional, la garantía contractual concedida se limita a la garantía legal.

La garantía contractual por un periodo de 3 años a partir de la fecha de compra del cortacésped sólo será válida si se observa el riguroso cumplimiento de los párrafos 1 a 4.

La extensión de la garantía contractual hasta un periodo de 5 años a partir de la fecha de compra sólo se concede si se observa el riguroso cumplimiento de las indicaciones de los párrafos 1 a 5.

1. La tarjeta de garantía y la tarjeta de puesta en servicio deben ser rellenadas por el vendedor en el momento de la compra.

2. La tarjeta de puesta en servicio debe ser enviada por el utilizador, debidamente rellenada, en un plazo de **8 días** cabales tras la compra, a Outils WOLF ESPAÑA – Dpto. Garantía - Ctra. C-35, Km. 66 - 17451 SANT FELIU DE BUIXALLEU (Gerona).

3. El cortacésped debe trabajar siempre en condiciones normales de utilización, y nunca en uso profesional. Por ello están excluidos los cortacéspedes utilizados por paisajistas, colectividades, municipalidades, así como los cortacéspedes de alquiler o prestados gratuitamente.

4. El mantenimiento y el uso del cortacésped son conformes a lo prescrito en el manual de instrucciones. El utilizador debe conocer y respetar todas las instrucciones citadas en el apartado « Para su seguridad y la de los demás ».

5. **Durante el 3er año** que sigue la fecha de compra, y además del mantenimiento periódico preconizado, tiene que haberse efectuado **una revisión (con pago)** del

cortacésped por un Especialista autorizado por Outils WOLF y la factura relativa a esta revisión debe conservarse cuidadosamente. Los detalles de las operaciones de la revisión obligatoria figuran en cuadro de la extensión de la garantía hasta 5 años en el manual de instrucciones.

Cualquier defecto material y de fabricación, reconocido como tal por Outils WOLF, será reparado gratuitamente (piezas y mano de obra) en los Especialistas autorizados por Outils WOLF, mediante la presentación de la tarjeta de garantía. Todos los gastos eventuales de inmovilización, de transporte del cortacésped o de las piezas defectuosas, corren por cuenta del utilizador.

La reparación del cortacésped o la sustitución de las piezas defectuosas exime Outils WOLF de cualquier otro compromiso de garantía contractual. Excluye en particular cualquier otra reclamación o derogación al contrato de venta.

Para cualquier reclamación alegando al beneficio de la garantía contractual de 3 años, la factura de compra puede ser exigida. Para cualquier reclamación alegando al beneficio de la extensión de la garantía hasta 5 años, **la presentación de la factura de la revisión obligatoria será exigida.**

Las piezas objeto de un pedido de garantía deben ser conservadas a disposición de la Sociedad Outils WOLF por el Especialista autorizado por Outils WOLF que ha efectuado la reparación durante un periodo de 4 meses siguientes a la fecha del pedido de garantía. Las piezas sólo serán enviadas a Outils WOLF a petición de ésta, dentro de los 4 meses.

Outils WOLF declina cualquier responsabilidad en particular en materia de responsabilidad civil que resulte de la utilización del cortacésped, especialmente en los casos siguientes :

- para cualquier desmontaje, modificación o añadido de piezas «que no sean de origen» comprendidas las cuchillas. Nunca se podrá alegar la garantía Outils WOLF en caso de accidente, piezas partidas, anomalías de funcionamiento por utilización de piezas que no han sido fabricadas, suministradas u homologadas por Outils WOLF.
- para cualquier daño que resulte por incumplimiento de las instrucciones de utilización y de mantenimiento (especialmente las revisiones corrientes) descritas en el manual de instrucciones.

Quedan excluidos de esta garantía :

todo desgaste normal de piezas, en particular bujías, cuerda del lanzador, elementos de filtro de aire y de filtro de gasolina, tubo de escape, juntas y membranas, cuchillas y piezas de acoplamiento, cables y fundas, correas, neumáticos, guarniciones de freno y de embrague, etc.- percepciones subjetivas reconocidas sin peligro para el utilizador y sin consecuencia para la calidad del producto, tales como ruidos, vibraciones, juegos funcionales u otras consideraciones

de orden estético, así como descoloramientos, oxidaciones y corrosiones resultantes de las condiciones de almacenamiento y del envejecimiento y las manchas o chorros de aceite,

- cuando las averías se deban a un defecto de mantenimiento, de inexperiencia del utilizador o a una utilización que no sea conforme,

- las operaciones de mantenimiento periódico de carácter preventivo, definidas en el manual de instrucciones.

Cualquier desmontaje, modificación o añadido de piezas «que no sean de origen» incluidas las cuchillas, anula cualquier derecho al conjunto de la garantía. Lo mismo ocurre para cualquier daño que resulte por incumplimiento de las instrucciones de utilización y de mantenimiento descritas en el manual de instrucciones unido a su cortacésped.

¿Cómo hacer valer su derecho a la presente garantía contractual de 3 años ?

Previa observación de las condiciones de garantía :

1. En el momento de la compra, hacer rellenar la tarjeta de garantía y la tarjeta de puesta en servicio, insertas en el manual de instrucciones. Conserve su factura de compra.

2. Envíe la tarjeta de puesta en servicio debidamente completada, dentro de los 8 días siguientes a la fecha de compra, a Outils WOLF ESPAÑA, S.L. - Servicio Garantía - Ctra. C-35, Km. 66 - 17451 SANT FELIU DE BUIXALLEU (Gerona).

3. Conserve la tarjeta de garantía. En caso de intervención bajo garantía, diríjase a su Especialista autorizado por Outils WOLF (o solicite la lista a Outils WOLF ESPAÑA, S.L. Ctra. C-35, Km. 66 - 17451 SANT FELIU DE BUIXALLEU (Gerona) provisto de la tarjeta de garantía.

¿Cómo hacer valer su derecho a la extensión de la garantía contractual de 3 a 5 años ?

Durante el 3er año siguiente a la fecha de compra, haga efectuar **una revisión** de su cortacésped por un Especialista autorizado por Outils WOLF y conserve cuidadosamente la factura relativa a esta revisión. Los detalles de las operaciones de la revisión obligatoria figuran en el cuadro de la extensión de la garantía 5 años en el manual de instrucciones

Estas garantías contractuales vienen en complemento de la garantía legal por defectos ocultos y vicios redhibitorios regida por

ciertos artículos del código civil y de la garantía de conformidad del bien con el contrato debida por el vendedor al consumi-

dor, regida por ciertos artículos del código del consumo.

EXTENSIÓN DE LA GARANTÍA HASTA 5 AÑOS

**Detalles de las operaciones de la revisión obligatoria en el 3^{er} año
para los cortacéspedes comprados después del 01/01/2006**

	CORTACÉSPED TÉRMICO	
	MOTOR FRENO	DISPOSITIVO DE DESEMBRAGUE DE CUCHILLA
Motor	<input type="checkbox"/> Sustitución de la bujía, del filtro de aire y de la cuerda del lanzador <input type="checkbox"/> Limpieza del carburador y del depósito de gasolina (con gasolina) <input type="checkbox"/> Sustitución del aceite motor <input type="checkbox"/> Limpieza de las aletas de refrigeración del motor <input type="checkbox"/> Apriete de los tornillos de fijación en carcasa <input type="checkbox"/> Apriete de los tornillos de la reja del tubo de escape, <input type="checkbox"/> Ajuste del mando a distancia : posiciones start, maxi, mini, stop <input type="checkbox"/> Ajuste del régimen ralentí y máxi del motor <input type="checkbox"/> Comprobación del funcionamiento Primer / Starter / ReadyStart	
Cortacésped	<input type="checkbox"/> Comprobación del apriete de los tornillos <input type="checkbox"/> Comprobación de los cables de mando a distancia, sustituir en caso de necesidad	
Cuchilla	<input type="checkbox"/> Comprobación: - del estado y del equilibrado (sustituir si es necesario) - del estado del acoplamiento de la cuchilla - de su arandela de acoplamiento (estado de las patillas) - apriete dinamométrico	
Alturas de corte	<input type="checkbox"/> Limpieza + engrase	
Recogido	<input type="checkbox"/> Limpieza de las rejillas de escape de aire	
Ruedas	<input type="checkbox"/> Supresión del juego por añadidura de arandelas	
Tracción avance	<input type="checkbox"/> Engrase de los cojinetes <input type="checkbox"/> Limpieza/engrase de los piñones + trinquetes <input type="checkbox"/> Verificación del desgaste de las poleas, si es necesario sustitución <input type="checkbox"/> Engrase de los cojinetes del reductor y del árbol de transmisión <input type="checkbox"/> Estado de la correa / sustitución <input type="checkbox"/> Ajuste de la guía	
Tracción de la cuchilla	<input type="checkbox"/> Cambio de la guarnición de freno <input type="checkbox"/> Limpieza de la zona embrague/ freno de cuchilla	
Seguridad	<input type="checkbox"/> Verificación : - del tiempo de frenado de la cuchilla: < 3 segundos - del deflector de seguridad de expulsión de hierba	

Utilizar exclusivamente piezas de origen Outils Wolf. Verificar la conformidad con las exigencias de seguridad.

Garantias contratuais

Em condições de uma utilização não profissional, e sob reserva que a utilização e a manutenção sejam conformes às prescrições indicadas no manual de utilização fornecido com cada corta-relvas, Outils WOLF oferece, além das garantias legais contra os defeitos ou avarias não detectáveis, os defeitos redibitórios e a garantia de conformidade do bem ao contrato devido pelo vendedor ao consumidor, **uma garantia contratual:**

- De **3 anos** sobre o seu corta-relva e uma extensão de garantia até **5 anos, sujeita a condições,**

- De **10 anos** sobre o chassis (10 anos peça e 3 ou 5 anos mão-de-obra), Para qualquer defeito de matéria ou de fabrico segundo as modalidades indicadas mais abaixo.

Esta garantia é assegurada pelo intermédio da rede de especialistas autorizados pela Outils WOLF.

Chamamos a atenção do utilizador sobre as recomendações essenciais contidas no manual de instruções fornecido com cada corta-relva, que devem ser cumpridas rigorosamente afim de obter um bom funcionamento da máquina e beneficiar da garantia contratual.

Esta garantia abrange só o país de compra.

NB: Quando o corta-relva é utilizado em condições profissionais, a garantia contratual concedida limita-se à garantia legal.

- A garantia contratual para uma duração de 3 anos a partir da data de compra do corta-relva só será concedida sob reserva do estrito cumprimento das indicações dos pontos 1 a 4.

- A extensão de garantia até 5 anos a partir da data de compra só será concedida sob reserva do estrito respeito das indicações dos pontos 1 a 5.

1. A carta de garantia e o certificado de entrada em serviço devem ser preenchidos pelo vendedor no momento da compra.

2. O certificado de entrada em serviço deve ser enviado pelo utilizador, devidamente preenchido, **num prazo de 8 dias úteis** após a compra, para:

WOLF JARDIM – Utensílios para Jardim Lda. – Rua da Mata Nacional – Pousos – 2410-028 LEIRIA

3. O corta-relva deve ser utilizado em condições normais de utilização, e nunca em utilização profissional. Por essa razão são excluídos os corta-relvas utilizados pelas empresas de parques e jardins, as colectividades locais, as câmaras municipais assim como os corta-relvas destinados ao aluguer pago ou empréstimo gratuito.

4. A manutenção e a utilização do corta-relva devem estar conformes as prescrições do manual de instruções. O utilizador deve tomar conhecimento e respeitar todas as instruções descritas no capítulo «para sua segurança e a dos outros».

5. Durante o 3º ano que segue a data de compra, além da manutenção periódica preconizada, deve ser feita uma **revisão que será facturada** do corta-relva por um especialista autorizado pela Outils WOLF e a factura relativa a essa revisão deve ser preciosamente conservada. Os pormenores das operações da revisão obrigatória estão indicados em anexo no quadro sobre a extensão de garantia até 5 anos no manual de instruções.

Qualquer defeito de matéria e de fabrico, reconhecido como tal por Outils WOLF, será reparado gratuitamente (peças e mão-de-obra) através dos especialistas autorizados pela Outils WOLF, mediante a apresentação do cupão de garantia. Todos os eventuais custos de imobilização, de transporte do corta-relva ou das peças defeituosas ficam a cargo do utilizador.

A reparação do corta-relva ou a substituição das peças defeituosas exclui Outils WOLF de qualquer outra obrigação de garantia contratual. Exclui particularmente qualquer outra reivindicação ou derrogação ao contrato de venda.

Para qualquer reclamação, invocando o benefício da garantia contratual de 3 anos, a factura de compra pode ser exigida. Para qualquer reclamação invocando o benefício da extensão de garantia até 5 anos, **a apresentação da factura da revisão obrigatória é exigida.**

As peças fazendo o objecto de um pedido de garantia devem ser conservadas e postas à disposição da empresa WOLF Jardim – Utensílios para Jardim Lda. pelo especialista autorizado pela Outils WOLF tendo efectuado a reparação, durante um período de 4 meses que segue a data do pedido de garantia. As peças só serão entregues à WOLF Jardim – Utensílios para Jardim Lda., sobre pedido da mesma, nesses 4 meses.

Outils WOLF declina toda e qualquer outra responsabilidade, particularmente em matéria de responsabilidade civil resultando da utilização do corta-relva, especialmente nos seguintes casos:

- Para toda desmontagem, modificação ou montagem de peças «não de origem» incluindo as lâminas. Tendo em conta, que a garantia Outils WOLF não pode ser aceite em caso de acidente, de quebra, de anomalias de funcionamento devido à utilização de peças não fabricadas, fornecidas ou homologadas pela Outils WOLF.
- Por todo dano resultando do não respeito das instruções de utilização e de manutenção (especialmente as revisões normais) que são descritas no manual de instruções.

Esta garantia não cobre os pontos seguintes:

- Todo desgaste normal das peças, principalmente velas, corda do lançador, elementos de filtro de ar e de filtro de gasolina, escape, juntas e membranas, lâminas e

peças de acoplamento, cabos e bichas, correias, pneus, calços de travões, etc.

- As percepções subjectivas reconhecidas sem perigo para o utilizador e sem sequencias para a qualidade do produto, tais como ruídos, vibrações, jogos funcionais ou outras considerações de ordem estética, assim como as descolorações, oxidações e corrosões restantes das condições de armazenamento e envelhecimento e das ressumações de óleo,
- As avarias devidas a um defeito de manutenção, à inexperiência do utilizador ou a uma utilização não conforme,
- As operações de manutenção periódicas de carácter preventivo, tais como definidas no manual de instruções.

Qualquer desmontagem, modificação ou adjunção de peças «não de origem» incluindo as lâminas, anula todo o direito ao conjunto da garantia. Assim como para todo dano resultando do não respeito das instruções de utilização e de manutenção que estão descritas no manual de instruções junto com o seu corta-relva.

Como fazer valer o seu direito a esta garantia contratual de 3 anos?

Respeitando as nossas condições de garantia:

1. No momento da compra, mandar preencher o cupão de garantia e o certificado de entrada em serviço, que estão juntos ao manual de instruções. Conserve a sua factura de compra.

2. Enviar o certificado de entrada em serviço devidamente preenchido, num prazo de 8 dias úteis após a compra, à WOLF JARDIM – Utensílios para Jardim Lda. Rua da Mata Nacional – Armazém nº 5 – Pousos – 2410-028 LEIRIA.

3. Conserve o cupão de garantia. Em caso de intervenção em garantia, entre em contacto com o seu especialista autorizado pela Outils WOLF (ou lista sobre pedido à WOLF JARDIM – Utensílios para Jardim Lda. Rua da Mata Nacional – Armazém nº 5 – Pousos – 2410-028 LEIRIA) munido do cupão de garantia.

Como fazer valer o seu direito à extensão de garantia contratual de 3 a 5 anos?

Durante o 3º ano que segue a data de compra, faça proceder a uma revisão que será facturada, do seu corta-relvas, por um especialista autorizado pela Outils WOLF e conserve preciosamente a factura relativa a essa revisão. Os pormenores das operações da revisão obrigatória estão indicados em anexo no quadro sobre a extensão de garantia até 5 anos no manual de instruções.

Estas garantias contratuais vem alem da garantia legal contra os defeitos e avarias não detectá-

veis concedidas pelos artigos do código civil e a garantia de conformidade do bem ao contrato

que deve o vendedor ao consumidor concedida pelos artigos do código do consumidor.

EXTENSÃO DA GARANTIA ATE 5 ANOS

Pormenores das operações da revisão obrigatória durante o 3º ano
Para os corta-relvas comprados após o 01/01/2006

	CORTA-RELVAS TERMICO	
	MOTOR TRAVÃO	DISPOSITIVO DE DESEMBRAIAGEM DA LÂMINA
Motor	<input type="checkbox"/> Substituição da vela, do filtro de ar e da corda do lançador <input type="checkbox"/> Limpeza do carburador e do deposito de gasolina <input type="checkbox"/> Substituição do óleo motor <input type="checkbox"/> Limpeza das alhetas de arrefecimento motor <input type="checkbox"/> Aperto dos parafusos de fixação sobre chassis <input type="checkbox"/> Aperto dos parafusos da grelha do escape, <input type="checkbox"/> Afinação do comando a distancia: posição start, maxi, mini, stop <input type="checkbox"/> Afinação do regime ralenti e maxi. do motor <input type="checkbox"/> Verificação do funcionamento Primer / Starter / ReadyStart	
Corta-relvas	<input type="checkbox"/> Controlo do aperto dos parafusos <input type="checkbox"/> Verificações dos cabos de comando a distancia, se necessário substituição <input type="checkbox"/> Verificação: - Do estado da equilibragem (eventualmente substituição) - Do estado do acoplamento de lamina - Da anilha de acoplamento (estado dos encaixes) - Aperto dinamómetro	
Lâmina	<input type="checkbox"/> Limpeza e lubrificação	
Alturas de corte	<input type="checkbox"/> Limpeza das grelhas de evacuação do ar	
Cesto de recolha	<input type="checkbox"/> Supressão da folga por acrescente de anilhas	
Rodas	<input type="checkbox"/> Lubrificação dos discos	
Sistema de avanço	<input type="checkbox"/> Limpeza / lubrificação dos carretos + linguetes <input type="checkbox"/> Verificação do desgaste das polis, se necessário substituição <input type="checkbox"/> Limpeza dos discos do redutore e do eixo de transmissão <input type="checkbox"/> Estado das correias / substituição <input type="checkbox"/> Afinação da guia	
Sistema rotação lâmina	<input type="checkbox"/> Substituição dos calços de travão <input type="checkbox"/> Limpeza do compartimento embraiagem / travão de lâmina	
Segurança	<input type="checkbox"/> Verificação: - do tempo de paragem da lâmina: < 3 segundos - do deflector de segurança de ejeção de relva	

Utilizar unicamente peças de origem Outils WOLF. Verificar a conformidade as exigências de segurança.

F

Dans un souci constant d'amélioration, votre tondeuse peut présenter des différences par rapport à la présente notice.

E

Con el constante afán de mejora, su cortacésped puede presentar ligeras diferencias con respecto al presente manual.

P

Em virtude duma preocupação constante de melhoramento, a sua máquina pode apresentar ligeiras diferenças em relação a este manual.



Outils WOLF S.A.S. - 5 rue de l'Industrie - BP 80001 - F-67165 WISSEMBOURG CEDEX - RCS STRASBOURG B 708 503 131

Outils WOLF ESPAÑA, S.L. Ctra. C-35, Km. 66 - 17451 SANT FELIU DE BUIXALLEU (Gerona)
Reg. Merc. de Gerona, Tomo 838, Libro O, Sección 8, Folio 40, Hoja GE 15935

WOLF JARDIM - Utensílios para Jardim, Lda. - Rua da Mata Nacional - Armazém nº 5 - Vinagreiro - Pousos - 2410-028 LEIRIA
(Portugal) - Contribuinte nº 501 985 310 - C.R.C. de Leiria nº 4996 Fls 2 Livro