

Haier

TV LED LCD Android GUIDE D'UTILISATION

LE39M7000CF
LE48M7000CF
LE55M7000CF

Lisez attentivement ces instructions avant d'utiliser l'appareil, il vous guidera afin de profiter pleinement de votre téléviseur. Conservez ce guide pour toute référence ultérieure.

Table des Matières

01 Mise en garde et mesures de sécurité

Bienvenue	2
Information Importante	2
Instruction de sécurité	3
Mise en garde	4

02 Introduction

Caractéristiques	5
Installation du socle TV	7
Installation avec support mural	8
Panneau de commande avant et latéral	9
Prises arrières.....	9
Connexion du téléviseur	10
Interface commune : CI+	12

03 Télécommande

Présentation de la télécommande	13
Insertion des piles dans la télécommande	13
Télétexte	14

04 Utilisation

Guide d'installation	15
Menu Chaîne	16
Recherche auto. des canaux numériques terrestres ...	16
Recherche auto. des canaux numériques câblés	16
Recherche manuelle des canaux terrestres	17
Recherche manuelle des canaux câblés	17
Recherche manuelle des canaux analogiques	17
Édition des chaînes	17
Interface Commune	18

Menu Image	18
Menu Son	18
Menu Verrouillage	18
Menu Options	19
Menu Verrouillage	19
Menu EPG (Guide Électronique des Programmes)	20
Enregistrement USB (PVR)	21
Configurer votre enregistrement	21
Enregistrer un programme	21
Lecture d'un enregistrement	21
Fonction Timeshift (lecture décalée).....	22
Smart TV	23

05 Assistance

Assistance	35
Dépannage	37

01 Mise en garde et mesures de sécurité

BIENVENUE

Nous vous remercions d'avoir acheté ce téléviseur LCD LED 39"/48"/55" . Ce guide va vous aider à régler et utiliser votre téléviseur.

Commencez par vérifier le contenu de votre boîte avec la liste des pièces ci-dessous :

Téléviseur numérique LCD 39"/48" /55"

HD

Télécommande et 2 piles AAA

Guide d'utilisation

Guide de démarrage rapide

Socle du téléviseur

Câble adaptateur AV

Câble adaptateur YPbPr

USB récepteur RF

Maintenant vous pouvez commencer !

INFORMATION IMPORTANTE

LISEZ ENTièrement CE MANUEL AVANT L'UTILISATION ET CONSERVEZ-LE POUR TOUTE RÉFÉRENCE ULTÉRIEURE

ATTENTION



RISQUES D'ELECTROCUTION
NE PAS OUVRIR



Précaution: afin d'éviter tout risque d'incendie ou de décharge électrique, n'installez jamais votre téléviseur dans un lieu humide. Redoublez d'attention lorsque vous manipulez l'écran pour ne pas le rayer par inadvertance ou l'endommager d'une autre façon. Veillez à ne pas obstruer les orifices d'aération de votre téléviseur avec des journaux, nappes, rideaux, etc



ATTENTION : La fiche électrique doit rester facilement accessible. Consultez attentivement le présent mode d'emploi avant utilisation, puis rangez-le dans un endroit facilement accessible pour pouvoir vous y reporter ultérieurement.

Pour obtenir des performances optimales, consultez attentivement le présent mode d'emploi, puis rangez-le dans un endroit facilement accessible pour pouvoir vous y reporter ultérieurement. Les chiffres et les données communiqués au sujet de l'écran dans le présent mode d'emploi peuvent, suite aux innovations technologiques apportées, ne pas correspondre tout à fait aux caractéristiques de votre modèle.

Tout démontage, sans approbation préalable, du présent produit est strictement interdit, elle entraînerait l'annulation de la garantie Haier.

AVERTISSEMENT : pour éviter tout risque d'incendie, tenez bougies et autres sources de flammes ouvertes à distance du produit en toutes circonstances.

INSTRUCTIONS DE SÉCURITÉ

- Attention : Pour réduire le risque d'électrocution, ne pas ouvrir le capot arrière. Aucun des éléments internes ne peut être réparé par l'utilisateur. Confiez l'entretien à un technicien qualifié.
- Attention : POUR REDUIRE LES RISQUES D'INCENDIE OU D'ELECTROCUTION, N'EXPOSEZ PAS CET APPAREIL A LA PLUIE OU A L'HUMIDITE.
- N'exposez pas l'appareil au ruissellement ni à la projection d'eau, et ne placez aucun objet contenant un liquide (tel qu'un vase) au dessus de l'appareil.
- Éloignez le produit de la lumière directe du soleil et de toute source de chaleur telle que radiateurs ou poêles.
- N'obstruez jamais les fentes d'aération. Les fentes et ouvertures sur l'unité sont prévues pour la ventilation. Ces fentes ne doivent jamais être obstruées en plaçant l'appareil sur un canapé, un tapis ou toute autre surface similaire.
- Ne placez pas cet appareil sur un chariot, un support, un trépied ou une table instable. L'appareil pourrait tomber, causant des dommages ou des blessures.
- Ne placez jamais d'objets lourds ou tranchants sur le panneau ou le cadre.
- Débranchez le téléviseur du secteur s'il ne va pas être utilisé pour une longue période.
- Respectez l'environnement, lors du changement de pile de votre télécommande. Veillez à les jeter dans les conteneurs appropriés.
- AVERTISSEMENT : L'utilisation d'un casque ou d'écouteurs avec un volume sonore trop fort peut causer une perte auditive.
- AVERTISSEMENT: Pour éviter tout dommage corporel ou matériel en inclinant le téléviseur, assurez-vous que le produit soit positionné à l'horizontale sur une table à plat, protéger et stable.
- ATTENTION : Si l'appareil a accumulé des charges électrostatiques, il se peut qu'il ne fonctionne pas correctement, dans ce cas il faut le réinitialiser.



Ce symbole indique que ce produit ne doit pas être mis au rebut avec les déchets ménagers et ce dans tous les pays de l'Union Européenne. En aidant à la récupération séparée, vous aidez à garantir que les produits seront recyclés d'une façon appropriée et ainsi à préserver les ressources naturelles et à protéger l'environnement et la santé humaine. Ramenez donc cet appareil aux points de collecte appropriés ou retournez-le au revendeur auprès duquel vous l'avez acheté. Ainsi il sera recyclé et contribue à préserver l'environnement.



Mise en garde

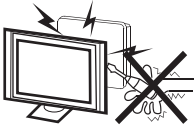

Avertissement



Des hautes tensions dangereuses existent à l'intérieur de cet appareil. Ne retirez pas le panneau de sécurité à l'arrière du téléviseur. Pour toute réparation, veuillez faire appel à un technicien qualifié.

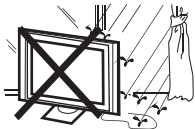

Avertissement



Pour prévenir tout risque d'incendie ou d'électrocution, n'exposez pas cet appareil à la pluie et à l'humidité.



Avertissement



N'introduisez pas d'objets étrangers par les fentes du téléviseur. Ne renversez jamais de liquide sur le téléviseur.



Attention



Ne bloquez pas les fentes d'aération du panneau arrière. L'aération est essentielle pour éviter que les composants électriques ne tombent en panne.

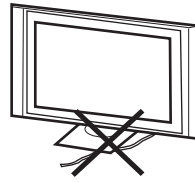

Attention



Ne coinciez pas le cordon d'alimentation sous le récepteur de téléviseur.

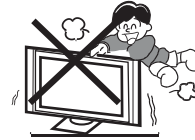

Attention



Ne montez jamais sur le téléviseur, ne vous appuyez pas dessus et ne le poussez pas brusquement sur son socle. Prêtez une attention particulière aux enfants. Risque de blessures graves en cas de chute.



Attention



Ne placez pas le téléviseur sur un chariot, une étagère ou une table instable. Le téléviseur risque de tomber et peut provoquer des blessures graves et des dommages matériels importants.



Attention



Débranchez le téléviseur du secteur s'il ne va pas être utilisé pour une longue période.

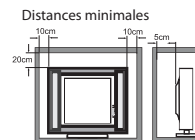

Attention



Si le téléviseur est placé dans un compartiment fermé, il faut veiller à respecter les distances minimales. L'accumulation de chaleur réduit la durée de vie de service de votre téléviseur et peut aussi être dangereuse.

02 Introduction

ATTENTION

Ne modifiez aucun composant interne et bouton de commande du téléviseur non décrit dans ce manuel. Tous les téléviseurs à LED sont des équipements de haute tension électrique.

Il faut débrancher le téléviseur avant de nettoyer de la poussière ou des gouttes d'eau sur l'écran, du boîtier ou autour de l'un des boutons ou des connecteurs.

Utilisez un chiffon doux et sec et non pelucheux pour essuyer le téléviseur.

Pendant les orages, débranchez le câble d'alimentation et le câble d'antenne pour éviter d'endommager votre téléviseur et les autres appareils connectés.

Toutes les opérations de réparation de ce téléviseur ne doivent être effectuées que par du personnel qualifié.

Caractéristiques principales

- ① Ecran de télévision, écran d'affichage ou écran PC
- ② Une image homogène, un contraste dynamique jusqu'à 4 000 000:1, des noirs profonds et des couleurs éclatantes.
- ③ Interface HDMI et péritel

Données principales

Taille d'écran	39"	48"	55"
Système TV	PAL-B/G, I, D/K SECAM-B/G, D/K, L DVB-T/C		
Système du signal vidéo	PAL/SECAM/MPEG2/MPEG4/H.264		
Mémorisation des numéros des chaînes	1000 (DTV), 100 (ATV)		
Tension d'entrée	100-240V CA 50/60Hz		
Consommation d'énergie	74W	140W	150W
Consommation électrique en veille	≤ 0.30W		
Puissance de sortie audio (Taux de distorsion dynamique ≤ 7%)	2x8W	2x10W+1x10W(woofer)	2x10W+1x10W(woofer)
Signal d'entrée	1 RVB analogique (PC) ; 1 audio PC 3 Ports HDMI 1 Entrées composite 1 YPbPr 1 Entrées Péritel 1 CI PVR/Timeshift x1 1 RF Co-Ax		RF Receiver x 1 Media x 1 SD INPUT x 1 RJ45 INPUT x 1
signal de sortie	1 Prise casque audio 1 Coaxial		
Définition horizontale (lignes TV)	Entrée vidéo composite ≥ 350 YPbPr ≥ 400		

INSTALLATION

* Placez le téléviseur dans une pièce où la lumière ne frappe pas directement sur l'écran.

* L'obscurité totale ou une réflexion sur l'écran peut provoquer une fatigue visuelle. Un éclairage doux et indirect est recommandé pour une visualisation confortable.

* Prévoyez suffisamment d'espace entre le téléviseur et le mur pour permettre la ventilation.

* Évitez les endroits trop chauds pour éviter tout dommage possible à l'enceinte ou une défaillance prématurée des composants.

* Ce téléviseur peut être connecté à une prise secteur de 100-240 volts. 50/60 Hz. Ne le branchez jamais sur une prise de courant CC ou de n'importe quel autre type.

* Ne couvrez pas les fentes de ventilation lors de l'utilisation du téléviseur.

- ④ NICAM;
- ⑤ Lecture différée
- ⑥ Téléviseur intelligent

PC

MODE PRÉDÉFINI

FR

	Résolution	V. Fréq. (KHz)	H. Fréq. (KHz)
1	800x600	60	37.88
2	1024x768	60	48.36
3	1360x768	60	47.7
4	1280x1024	60	63.98
5	1920x1080	60	66.64

Installation du socle TV

1. Placez le téléviseur sur une surface plane avec l'écran orienté vers le bas. Utilisez un chiffon pour le protéger.

2. Placez les deux couvercles en plastique sur les extrémités de la cage de télévision.

39"

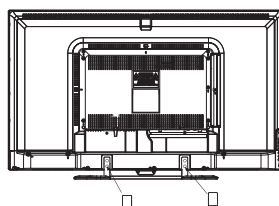
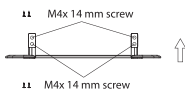
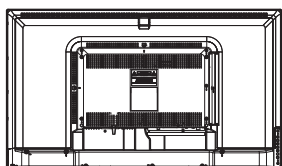

48"

55"

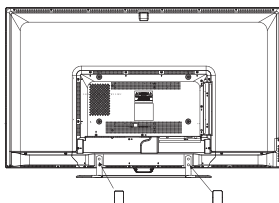
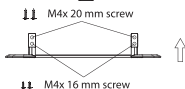
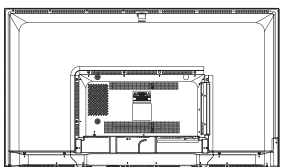

REMARQUES SUR L'INSTALLATION

Placez le téléviseur dans une pièce où la lumière ne frappe pas directement sur l'écran.

L'obscurité totale ou une réflexion sur l'écran peut provoquer une fatigue visuelle. Un

éclairage doux et indirect est recommandé pour une visualisation confortable.

Prévoyez suffisamment d'espace entre le téléviseur et le mur pour permettre la ventilation.

Attention : le socle du téléviseur n'est pas pivotant !

Évitez les endroits trop chauds pour éviter tout dommage possible à l'enceinte ou une défaillance prématurée des composants.

Installation avec support mural

Ce téléviseur peut être accroché au mur en suivant la procédure suivante :

3. Utilisez les quatre vis fournies pour fixer le téléviseur sur un support mural (non inclus) par les quatre trous VESA standard à l'arrière du téléviseur.

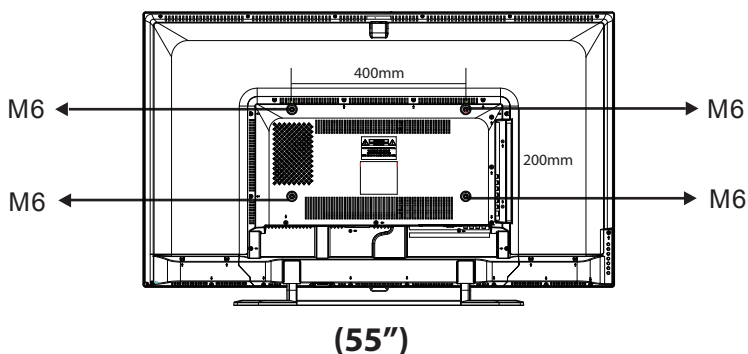
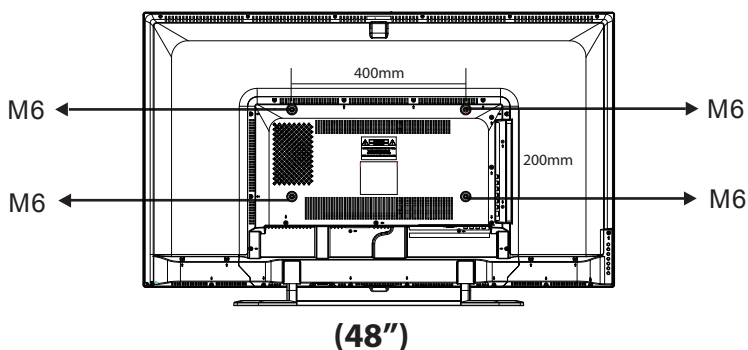
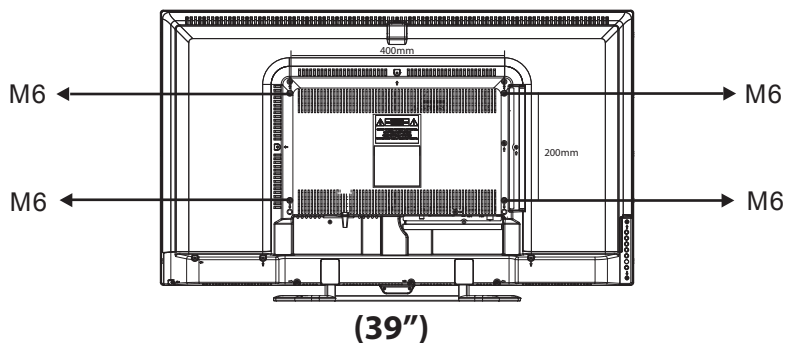

Panneau de commande avant.

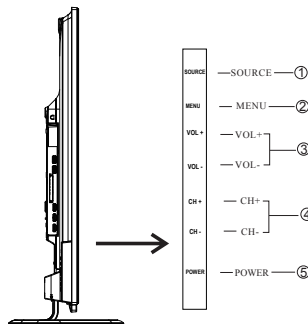
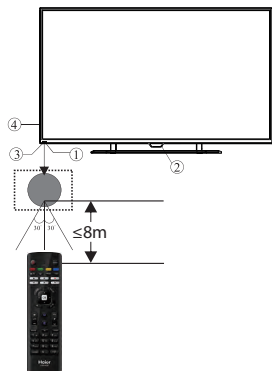

1 Capteur de télécommande

2 Indicateur LED: WHITE POWER ON

3 Indicateur LED: RED POWER OFF

4 Touches

1 SOURCE

Pour afficher le Menu Source

2 MENU

Pour ouvrir le Menu principal

3 VOL+/VOL-

Pour régler le niveau sonore.

4 CH+/CH-

Dans Menu, il permet de valider l'élément sélectionné.
En mode TV, appuyez sur CH+ ou CH- pour passer au canal suivant ou précédent.
Dans MENU, appuyez sur CH+ ou CH- pour sélectionner des fonctions.

5 POWER

Éteint ou Allume le téléviseur, en mode veille.

REMARQUE: le clavier est en mode unuseful android.

Panneau de commande latéral

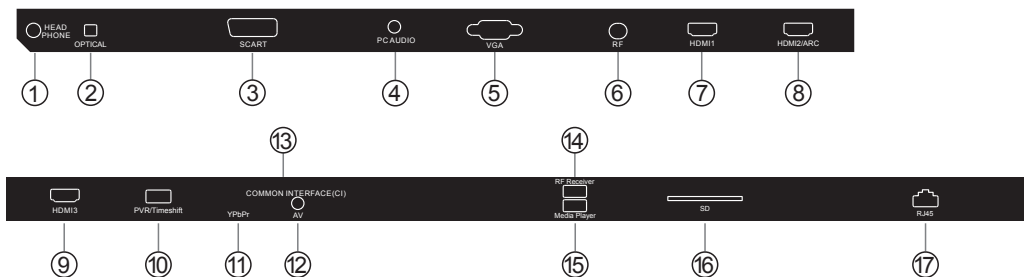

1 HEADPHONE

Sortie Casque audio Analogique

2 OPTICAL

Entrée

3 SCART

Entrée/Sortie

4 PC AUDIO

Entrée

5 VGA

Entrée

6 RF

Entrée

7 HDMI1

Entrée

8 HDMI2/ARC

Entrée

9 HDMI3

Entrée

10 PVR/Timeshift

Entrée

11 YPbPr

Entrée

12 AV

Entrée

13 COMMON INTERFACE(CI)

Entrée

14 RF Receiver

Entrée

15 Media Player

Entrée

16 SD

Entrée

17 RJ45

Entrée

Connexion du téléviseur

FR

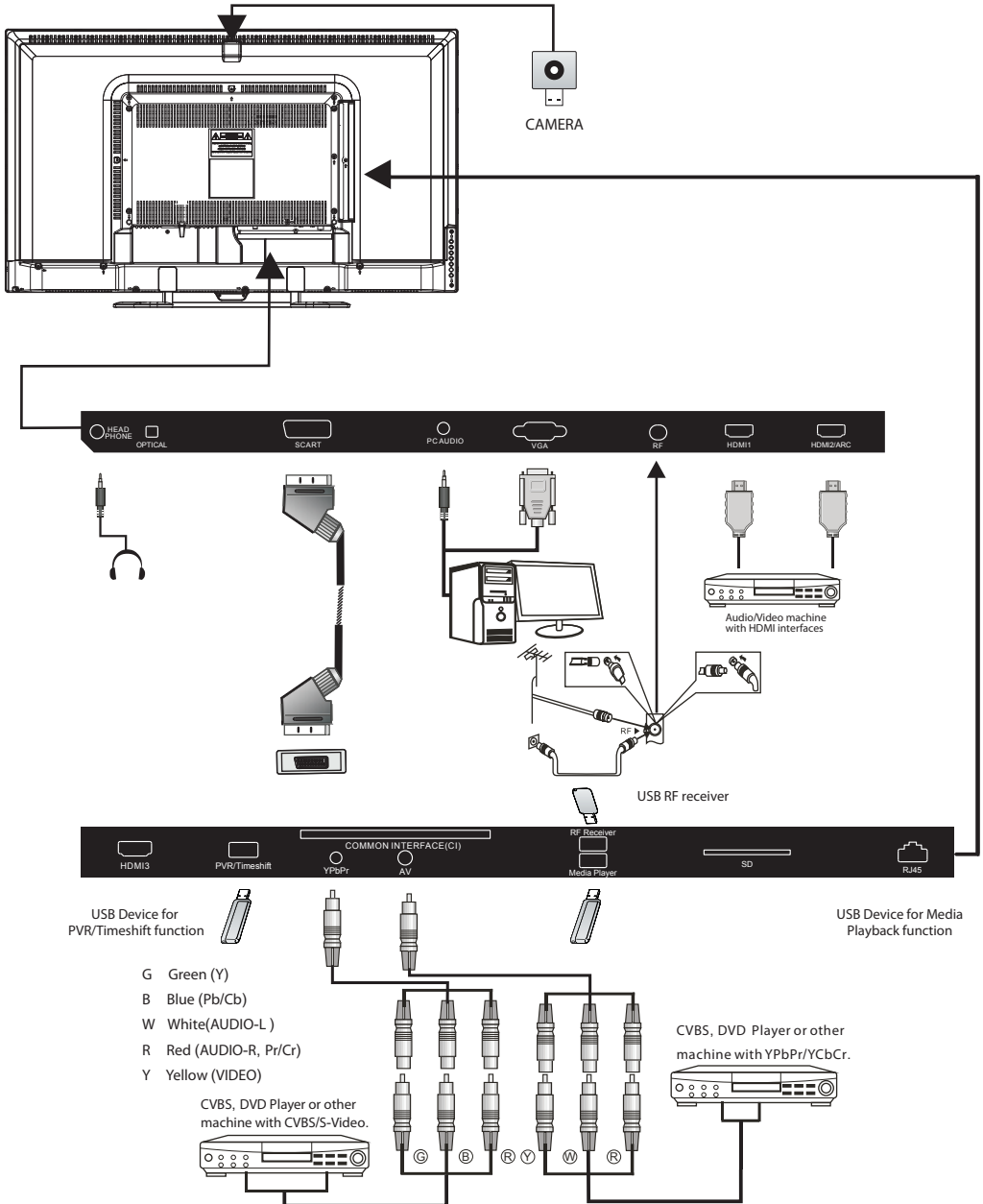

Connexion du téléviseur

Connexion d'un lecteur DVD / décodeur satellite / câble / console de jeux / PC ou ordinateur portable

Il y a plusieurs options pour la connexion d'un lecteur DVD / décodeur satellite ou par câble / console de jeux / PC ou ordinateur portable à votre téléviseur.

Option 1 SCART

1 Branchez un câble péritel (non fourni) de la prise péritel du téléviseur au lecteur DVD / décodeur par câble ou console de jeux.

2 Pour sélectionner le dispositif connecté avec le câble péritel, appuyez sur la touche SOURCE de la télécommande et utilisez les touches ▼▲ pour sélectionner SCART puis appuyez sur la touche OK.

Remarque : Le téléviseur se connecte par défaut au péritel lorsqu'il est allumé.

Option 2 HDMI

1 Eteignez d'abord l'appareil que vous souhaitez connecter au téléviseur s'il est allumé.

2 Branchez un câble HDMI (non fourni) de la prise HDMI du téléviseur au lecteur DVD / décodeur par câble ou console de jeux.

3 Allumez l'appareil que vous venez de connecter au téléviseur .

4 Pour sélectionner le dispositif connecté avec le câble HDMI, appuyez sur la touche SOURCE de la télécommande et utilisez les touches ▼▲ pour sélectionner HDMI puis appuyez sur la touche OK.

Remarque: Seul HDMI2 supporte la fonction ARC, HDMI1 et HDMI3 ne supportent pas.

Option 3 AV Audio Visual (Jaune/Blanc/Rouge)

1 Eteignez le téléviseur et l'appareil avant de procéder aux connexions.

2 Connectez les câbles AV (non fournis) des connecteurs vidéo (jaune) et audio (blanc, rouge) du téléviseur au lecteur DVD ou console de jeux etc.

3 Pour sélectionner le dispositif connecté avec le câble AV, appuyez sur la touche SOURCE de la télécommande et utilisez les touches ▼▲ pour sélectionner AV puis appuyez sur la touche OK.

Option 4 COMPONENT (Vert/Bleu/Rouge) + (Blanc/Rouge)

1 Eteignez le téléviseur et l'appareil avant de procéder aux connexions.

2 Branchez les câbles (non fournis) de l'entrée COMPONENT IN Y, Pb, Pr (vert, bleu, rouge) et L-Audio-R (blanc, rouge) du téléviseur au lecteur DVD ou console de jeux etc.

3 Pour sélectionner le dispositif connecté avec le câble COMPONENT, appuyez sur la touche SOURCE de la télécommande et utilisez les touches ▼▲ pour sélectionner YPbPr puis appuyez sur la touche OK.

Option 5 VGA (Sub-D 15 broches)

1 Connectez un câble VGA (non fourni) du connecteur VGA du téléviseur au PC/ordinateur portable.

2 Pour sélectionner le PC/Portable connecté avec le câble VGA, appuyez sur la touche SOURCE de la télécommande et utilisez les touches ▼▲ pour sélectionner PC puis appuyez sur la touche OK.
Remarque : VGA transmet uniquement de la vidéo. Pour l'audio de votre PC/ordinateur portable vous devez connecter un câble audio séparé du PC (connecteur 3,5 mm) à la prise casque de votre PC/ordinateur portable (connecteur 3,5 mm)

Option 6 SORTIE CASQUE

Insérez la fiche de l'écouteur dans la prise casque du téléviseur. Le son des haut-parleurs sera coupé. Vous pouvez également connecter des enceintes externes si nécessaire.

Option 7 Sortie audio numérique (Coaxial)

COAXIAL est une connexion audio numérique utilisée pour connecter un appareil audio sur de courtes distances tel qu'un home cinéma, chaîne Hi-Fi etc. Le signal est transmis via un câble coaxial avec des connecteurs RCA.

1 Eteignez le téléviseur et l'appareil avant de procéder aux connexions.

2 Connectez les câbles AV (non fournis) à partir du connecteur COAXIAL du téléviseur au cinédom ou chaîne HiFi etc.

Option 8 RJ45

Insérez le câble Ethernet dans la prise RJ45.

Interface commune CI

Le logement de l'interface commune (CI) est destiné à un module d'accès conditionnel (**CAM**) et une carte à puce pour pouvoir regarder des programmes télé et des services supplémentaires payants. Contactez votre fournisseur d'accès pour obtenir plus d'informations sur les modules et l'abonnement. Notez que les modules **CAM** et les cartes à puce ne sont ni fournis ni des accessoires en option.

Avertissement

- Eteignez votre téléviseur avant d'insérer un module dans le logement d'interface commune

- 1** Eteignez correctement le CAM (module d'accès conditionnel), puis la carte à puce dans le logement CI qui se trouve sur le côté du téléviseur.

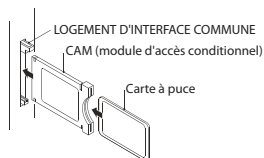

- 2** Allumez le téléviseur, le message ci-dessous s'affiche si un module **CAM** est détecté. Attendez quelques instants jusqu'à ce que la carte soit activée.

CAM inséré

- 3** Appuyez sur la touche **MENU** puis appuyez sur la touche **▲▼** pour sélectionner l'option Informations CI

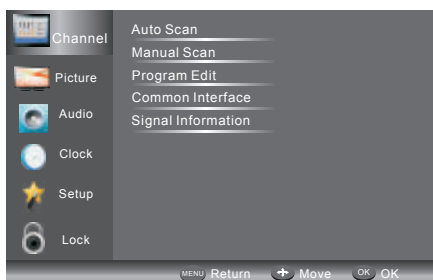

- 4** Des informations détaillées sur la carte CI en cours d'utilisation seront affichées
- 5** Appuyez sur OK pour accéder au menu de la carte. Reportez-vous au manuel d'utilisation du module pour régler les détails
- 6** Lorsque le module est retiré, le message suivant apparaît sur l'écran.

CAM retiré

03 Télécommande



Insertion des piles dans la télécommande

1. Ouvrez le compartiment des piles.
2. Insérez 2 piles AAA 1,5 V en respectant les indications de polarité (+/-) des piles à l'intérieur du compartiment.
3. Remettez le couvercle du compartiment des piles en place. Remplacez par des piles neuves en cas de dysfonctionnement de télécommande et que le téléviseur ne réponde pas à la télécommande.

Remarque:

- 1) Utilisation de piles alcalines conseillée.
- 2) Retirez les piles lorsqu'elles sont usées ou si la télécommande ne va pas être utilisée sur une période prolongée.













Remarque:

Pour une fonctionnalité complète de votre télécommande, assurez-vous que le module USB RF périphérique est connecté au port USB dédié "récepteur RF".

Bouton	description
(Puissance)	Appuyez sur pour mettre le téléviseur sous ou hors tension.
SOURCE	Appuyez sur pour ouvrir la liste des sources d'entrée.
Colour Buttons	Correspondent aux différents sujets de couleur.
	En mode télétexte, appuyez pour ouvrir ou fermer la page télétexte. Appuyez pour afficher le menu principal en mode MHL, par exemple le menu APP.
	Appuyez sur pour afficher les informations En mode android
INFO/	Appuyez sur pour afficher les informations de la chaîne. En mode télétexte, appuyez pour révéler l'information masquée.
TOOL	Raccourcis de l'outil (de sous-titres, favori, la langue audio, la minuterie de sommeil, rapport d'aspect, le mode d'image, le mode son, etc)
(arrêt)	Appuyez pour arrêter la lecture multimédia.
(PAUSE)	Appuyez pour pause en mode multimédia.
(REC)	Appuyez sur pour enregistrer l'émission de télévision que vous regardez en mode DTV.
(vers l'arrière) (vers l'avant)	Appuyez pour avancer ou retourner rapidement. Lecture en mode multimédia.
(PLAY)	Appuyez pour lecture en mode multimédia.
	Pressto tour on / off de la souris
BACK/	Appuyez pour retourner à l'écran précédent. En mode télétexte, appuyez sur pour passer en mode mix.
	Pressto tour / désactiver le micro
EXIT/	Appuyez sur pour fermer le menu à l'écran. En mode télétexte, appuyez sur pour masquer le texte.
	Appuyez sur pour naviguer dans le menu à l'écran.
OK	Appuyez sur pour confirmer une sélection.
VOL +/-	Appuyez sur pour ajuster le niveau de volume.
	Appuyez sur pour changer la chaîne.
	Appuyez pour passer en mode HDMI2/MHL.
(Mute)	Appuyez sur pour activer ou désactiver le son.
MENU/	Appuyez sur pour ouvrir le menu à l'écran. En mode télétexte, appuyez sur pour ouvrir la page "INDEX".
3D	Ces modèles ne supportent pas le 3D.
GUIDE/	Appuyez sur pour afficher le guide électronique des programmes en mode TV. Appuyez pour accéder au mode sous-page télétexte.
0-9	Appuyez sur pour entrer un numéro de ou mot de passe.
CH.LIST/	Appuyez sur pour ouvrir la liste des chaînes. En mode télétexte, appuyez pour avoir l'image en haut, en bas ou en plein écran.
Q.VIEW * #	Appuyez sur pour basculer sur la dernière chaîne regardée. Appuyez sur pour entrer * ou # dans Android.
A~Z	clavier.

TÉLÉTEXTE

Le télétexte est un système d'information diffusé par certaines chaînes, qui se consulte comme un journal. Il offre également l'accès aux sous-titrages pour les personnes malentendantes ou qui ne sont pas familiers avec la langue de transmission (réseaux câblés, chaînes satellites, etc.).

Appuyez sur :	Vous obtenez
 /  TEXTE	Il est utilisé pour appeler ou quitter le mode télétexte. Le sommaire apparaît avec une liste d'éléments qui peuvent être accédés. Chaque élément a un numéro de page correspondante de 3 chiffres. Si la chaîne sélectionnée ne diffuse pas de télétexte, l'indication 100 s'affiche et l'écran reste noir (dans ce cas, quittez le télétexte et sélectionnez un autre canal).
SÉLECTION D'UNE PAGE   	Entrez le numéro de la page désirée à l'aide de touches 0 à 9 et haut/bas. Exemple: page 120, tapez 120. Le numéro est affiché en haut à gauche, le compteur tourne, puis la page est affichée. Répétez cette opération pour afficher une autre page. Si le compteur continue à chercher, cela signifie que la page n'est pas transmise. Sélectionnez un autre numéro.
ACCÈS DIRECT AUX ÉLÉMENTS 	Les touches de couleur sont comme elles sont affichées en bas de l'écran. Les 4 touches colorées permettent d'accéder aux rubriques ou aux pages correspondantes. Les zones colorées clignotent lorsque la rubrique ou la page n'est pas encore disponible.
MENU /  INDEX	Cela renvoie à la page sommaire (généralement la page 100)
GUIDE /  SUB PAGE	Certaines pages contiennent des sous-pages qui sont automatiquement affichées successivement. Cette touche permet d'arrêter ou reprendre la sous-page. L'indication apparaît en haut à gauche
FAV /  HOLD	Pour figer la page
INFO /  REVEAL	Pour afficher ou masquer les informations cachées (solutions de jeux)
BACK /  MIX	Le télétexte et le programme sont affichés avec l'image.
EXIT /  EXIT	Masquer le télétexte.
CH.LIST /  Taille	Placer l'image en haut, en bas, plein-écran.

04 Utilisation

Guide d'Installation

L'écran de première configuration s'affiche lorsque le TV est allumé la première fois ou à la suite d'une restauration des paramètres par défauts

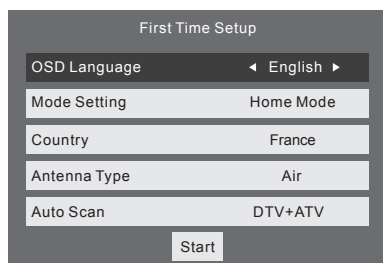

1). Appuyer sur ▼▲ boutons pour naviguer dans le menu et ◀▶ boutons pour modifier les paramètres. Sélectionner votre langue désirée, Mode magasin / mode maison à afficher dans le menu.

Mode magasin / mode maison

1. Quand l'appareil est allumé pour la première fois, il apparaîtra le menu de configuration d'installation. Après la langue de l'OSD est définie, l'utilisateur peut choisir "Mode magasin" et "mode maison". Lorsque l'écran affiche le menu de réglage suivant et le curseur reste sur le choix "Mode maison", appuyer ◀▶ pour régler, et "OK" pour accéder au menu.

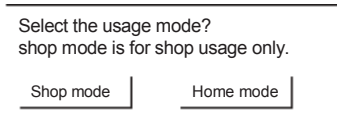

Si "Mode magasin" est choisi, le menu suivant s'affichera.

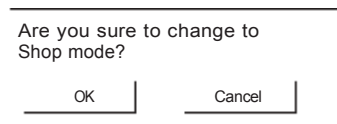

Choisir "OK" pour accéder au menu suivant.

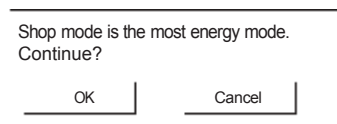

Choisir "Annuler" pour revenir à l'initialisation menu de configuration, et le curseur reste à la mode "Mode maison" choix. Choisir-le pour aller au menu suivant et choisir le pays.

2). Appuyer sur ◀▶ boutons pour sélectionner AIR/Câble means DVB-T/DVB-C.

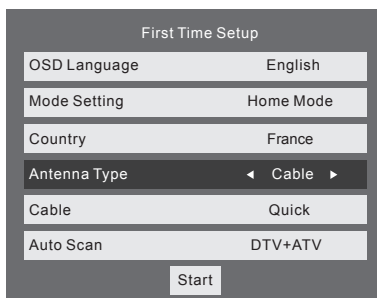

Note

Au Royaume-Uni pour se connecter à la télévision par câble, vous aurez besoin du "d'une box" approprié de la société de télévision par câble. Veuillez vous référer au guide d'installation de votre câble opérateur. au câble TV manuel d'instructions pour de détails.

Si vous sélectionnez DVB-C, vous devrez sélectionner Full ou Quick façon à scan. Vous pouvez aussi sélectionner Auto Scan mode. DTV+ATV ou seulement DTV, ou ATV seulement.

3). Recherche des chaînes commencera. Cette opération peut prendre quelques minutes. L'écran affichera l'état de syntonisation et le nombre de chaînes trouvées.

4). Si vous souhaitez passer la recherche des chaînes numériques, appuyer sur le bouton Menu pour l'interrompre. Passer directement à la recherche des chaînes analogiques.

5). Après le réglage est terminé, les chaînes sont disposées dans un ordre pré-défini. Si vous souhaitez sauter les chaînes, modifiez l'ordre pré-défini ou renommer les chaînes, sélectionnez Programme Edit sous le Menu chaîne.

6). Le mot de passe initial est le 0000, mais vous ne pouvez pas utiliser 0000 comme le nouveau mot de passe.

7). Le pays par défaut est la France, les utilisateurs doivent choisir de pays Corrent.

Note

DTV La TNT (télévision numérique terrestre)
ATV Télévision analogique.

1. MENU DE CHAÎNE

1.1) Recherche auto. des canaux numériques terrestres.

1). Appuyer sur bouton Menu et puis appuyer sur ▼▲ boutons pour sélectionner le Menu Chaîne et puis appuyer sur OK bouton ou le bouton droit.

2). Appuyer sur ▼▲ boutons pour sélectionner Recherche auto. et puis appuyer sur le OK bouton.

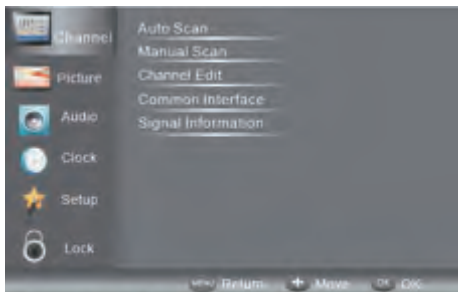

3). Appuyer sur ◀▶ boutons pour sélectionner le type d'antenne à Air signifie Hertzien (TNT).

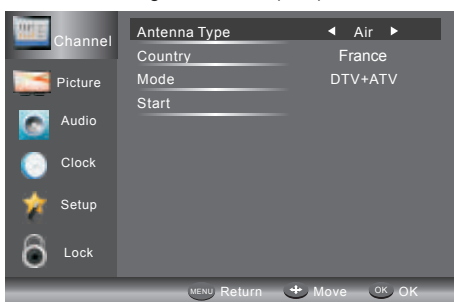

4). Dans le choix du pays, appuyer sur ◀▶ boutons pour sélectionner le pays où vous allez utiliser le téléviseur.

5). Dans la Mode de réception, appuyer sur ◀▶ boutons pour sélectionner réglage mode: ATV / DTV / DTV + ATV. Appuyer sur ▼ bouton pour sélectionner Start et commencer la recherche.

6). La recherche des chaînes va commencer. Cette opération peut prendre quelques minutes. L'écran affichera l'état du réglage et le nombre de chaîne trouvée.

7). Si vous souhaitez passer la recherche des chaînes numériques, appuyer sur le bouton Menu pour l'interrompre. Passer directement à la recherche des chaînes analogiques. Vous pouvez répéter l'étape précédente si vous voulez passer la recherche analogique. Un rappel d'installation apparaîtra la prochaine fois que vous allumerez le téléviseur, si aucune chaîne est trouvée.

8). Après la recherche des chaînes, les chaînes sont disposées dans un ordre pré-défini. Si vous souhaitez sauter des chaînes, sélectionnez Éditer programme sous le channel menu.

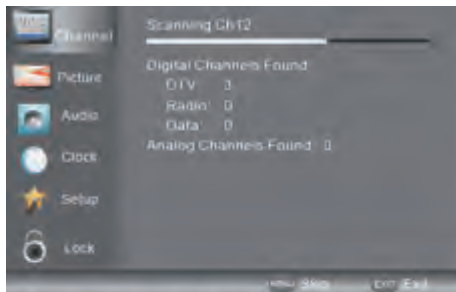

1.2) Recherche auto. des canaux numériques câblés.

1). Appuyer sur le bouton Menu et puis appuyer sur ▼▲ boutons pour sélectionner le Menu chaîne et puis appuyer sur le bouton OK.

2). Appuyer sur le bouton (up and down logo) pour sélectionner Recherche auto. et puis appuyer sur le bouton Ok, sélectionner Type de réception pour réseau câble signifie DVB C.



3). Appuyer sur le bouton (down logo) et puis appuyer ◀▶ boutons pour sélectionner le pays où vous allez utiliser le téléviseur.

4). Dans la Mode menu, appuyer sur ◀▶ boutons pour sélectionner ATV /DTV / DTV + ATV.

5). Sélectionner start pour entrer dans le menu ci-dessous, et sélectionner le mode de recherche.

6). la recherche des chaînes commencera. Cette opération peut prendre quelques minutes. L'écran affichera l'état de la recherche et le nombre de chaîne trouvée.

7). Si vous souhaitez passer la recherche des chaînes numériques, appuyer sur le bouton Menu pour l'interrompre. Passer directement à la recherche de chaîne analogiques. Vous pouvez répéter l'étape précédente si vous voulez passer la recherche analogique. Un rappel d'installation apparaîtra la prochaine fois que vous allumerez le téléviseur, si aucune chaîne est trouvée.

8). Après la recherche des chaînes est terminée, les chaînes sont disposées dans un ordre pré-défini. si vous souhaitez sauter des chaînes, modifiez l'ordre pré-défini, et sélectionnez Programme Edit sous le Menu chaîne.

Note

Toutes les chaînes, y compris ATV, DTV et Radio peuvent être en en recherche en même temps, si le le type de recherche est DTV+ATV.

Toutes les chaînes stockées seront effacées après la syntonisation automatique.

Après la recherche automatique, la chaîne passe à la première chaîne DTV.

2.1) Recherche manuelle des canaux terrestres.

- 1). Appuyer sur bouton Menu et puis appuyer sur ▼▲ bouton pour sélectionner le Menu Chaîne et puis appuyer sur OK bouton.
- 2). Appuyer sur boutons (logo up and down) pour sélectionner recherche manuel DTV et puis appuyer sur le bouton Ok, si vous sélectionner Air dans la recherche auto, vous allez entrer Menu recherche manuel DVB T.

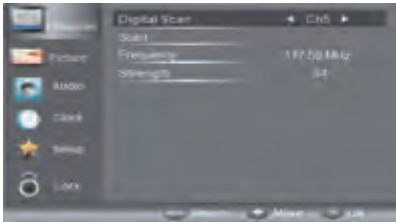

- 3). La recherche manuel DTV écran apparaîtra. Appuyer sur ◀▶ boutons pour sélectionner UHFchaîne désirée ou appuyer sur le bouton Ok et ajouter le nombre de chaîne. Sélectionner Start pour commencer à chercher la chaîne. Lorsque le signal a été trouvée, l'image et la force du signal seront affichées sur l'écran.
- 4). Appuyer sur le bouton Menu pour revenir au menu principal.
- 5). Appuyer sur le bouton exit pour quitter le menu.

2.2) Recherche manuelle des canaux câblés.

- 1). Appuyer sur Le bouton Menu et puis appuyer sur les boutons (logo up and down) pour sélectionner le Menu Chaîne et puis appuyer sur le bouton Ok. Si vous sélectionnez une recherche auto. par le câble, vous entrez dans le menu recherche manuel DVB C.

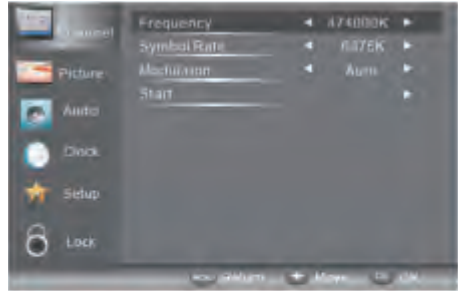

2). Le DVB-C Manual Tuning écran s'affichera. Appuyer sur ▼ ▲ boutons pour sélectionner fréquence / symbole / KS/S/ modulation), appuyer sur OK pour entrer les Fréquences et symbols, appuyer sur ◀▶ pour changer la Modulation appuyer Start pour commencer à chercher la chaîne. Lorsque le signal a été trouvé , l'image et la force du signal seront affichés sur l'écran.

- 3). Appuyer sur le bouton Menu pour revenir au menu principal.

- 4). Appuyer le bouton Exit pour quitter le menu.

3) Recherche manuelle des canaux analogiques.

Vous pouvez modifier le système de son pour rechercher les chaînes TV analogiques et recherche fine, et puis stockez les chaînes que vous avez choisies.

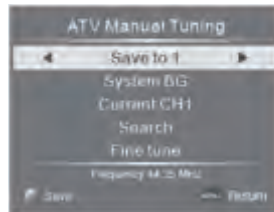

Note

1. Appuyer sur le bouton teletext pour ranger les chaînes après la recherche manuelle.
2. Si le nombre save to est le même que Current CH, lorsque vous appuyer sur le bouton rouge,le save to nombre écrasera le Current CH nombre.

4). Éditer les chaînes

Appuyer sur le bouton (logo up on down) pour sélectionner Editeurs programme dans le Menu Chaîne. Et puis appuyer le bouton Ok pour entrer dans le sous menu.. Ensuite vous devrez sélectionner la chaîne que vous souhaitez à modifier.



Supprimer: Appuyer sur le Bouton Rouge pour supprimer la chaîne que vous avez mis en surbrillance.

Passer: Appuyer sur le Bouton Jaune pour sélectionner passer la chaîne et un icône Skip sera affichée à côté du programme et elle sera ignorée lors du changement de chaîne.

Déplacer: Appuyer sur le Bouton Vert pour mettre en surbrillance la chaîne sélectionnée que vous voulez déplacer. Une icône s'affiche devant le numéro de chaîne. Et puis appuyer sur les boutons (logo up/down) à une nouvelle position et appuyer sur le bouton vert pour confirmer.

Renommer: (Simplement pour ATV) Appuyer sur le bouton bleu pour renommer la chaîne. Appuyer sur les touches du pavé numérique pour entrer un nouveau nom et appuyer sur le bouton Ok pour confirmer (le nombre de touches est le tableau ci-dessous).

1	2 abc	3 def
4 ghi	5 jkl	6 mno
7 pqrs	8 tuv	9 wxyz

FAV: Appuyer le bouton Fav (au lieu de bouton de couleur) pour régler la chaîne préférée. (Si vous voulez voir la liste de des chaînes favorites, vous devez quitter le menu éditer programme et puis appuyer sur le FAV Bouton.)

5). Information sur CI

Ce menu permet d'afficher les informations de CI card.

6). Etats du signal uniquement pour les canaux numériques)

appuyer sur le bouton (logo up and down) pour sélectionner l'information de Signal dans le Menu Chaîne. Et puis appuyer sur le bouton OK pour afficher des informations concernées de la chaîne.

2. Menu Image

Le deuxième section du Menu est le menu image. Vous pouvez ajuster l'effet de l'image ici, comme les contrastes; la luminosité, etc.

Appuyer sur ▼▲ pour vous déplacer, appuyer sur ◀▶ pour régler.

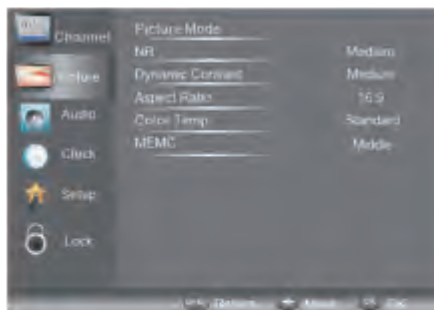

Note

1). Il y a trois modes de température de couleurs à sélectionner: normale, chaud, froid.

2). Réglage PC est disponible en mode PC, il permet de régler la position Horizontale et verticale, la taille et la phase.

3. Menu Son

La troisième section du Menu est Menu Son. Vous pouvez ajuster l'effet sonore ici comme les aigus, basses, balance etc.

Appuyer sur ▼▲ pour vous déplacer, appuyer sur ◀▶ pour régler.

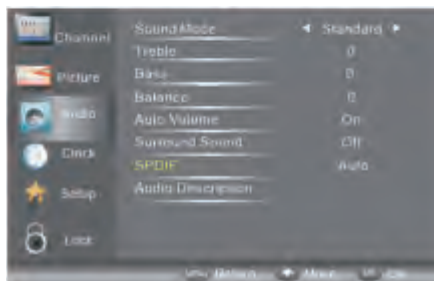

Note

Auto volume: disponible uniquement lorsque le signal volume d'entrée est trop fort ou s'il crée des distorsions..

4. Menu Verrouillage

La quatrième section du menu est Menu verrouillage vous pouvez régler l'horloge, démarrage auto. / veille auto, veille prog.

Appuyer sur ▼▲ pour vous déplacer, appuyer OK pour régler.

Utilisation

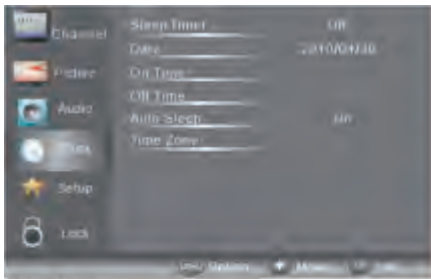

Veille automatique

S'il n'y a pas de signal d'entrée après 15 minutes, la TV passe en mode veille, lorsque la fonction veille automatique fonction est réglée à ON. Le temps d'horaire est automatiquement réglé lorsque la TV est capable de recevoir DTV

5. Menu Option

La cinquième section du MENU est le Menu option. vous pouvez régler le langage du menu, de l'audio, des sous titres etc.

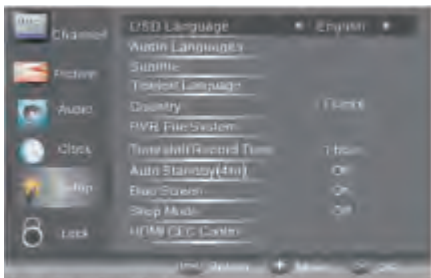

Mise en veille automatique

1. Sans action sur le changement de chaîne ou volume le téléviseur réduira automatiquement sa consommation. Une fenêtre apparaîtra pour vous informer de l'extinction du téléviseur après 150 sec. Pour maintenir le TV allumer appuyer sur le volume ou changer de chaîne.

2. Pour retirer la veille automatique après 4 heures, Aller dans le menu option sélectionner Auto standby (4) et sélectionner Off.

Auto standby (4hr) OFF

Pour revenir au auto fermer après 4 heures, refaire l'opération ci-dessus sauf que utiliser la touche de flèche gauche pour choisir ouvrir (4 hours). Dans PVR. File system menu vous pouvez régler USB disque pour PVR.



Timeshift Record Time: Vous permet de régler la durée maximum autoriser pour la lecture du directe.

Auto Standby (4hr): Pour activer ou désactiver le TV en

mode veille automatique après 4 heures sans action de votre part.

Mode Setting: Permet de passer en mode maison ou en mode magasin.

HDMI CEC Control: Activer ou désactiver la fonction CEC.

OSD Time: Vous permet d'allonger ou de réduire le temps d'affichage du menu à l'écran.

Restore Factory Default

Appuyer sur le bouton (logo up and down) pour choisir la réinitialisation par défaut et appuyer sur Ok pour valider.

Une fois effectuée tous les paramètres seront effacés. Cette opération est utile en cas de dysfonctionnement constaté sur le téléviseur.

Note

L'opération Restore Factory Default effacera les paramètres de tous les programmes et le mot de passe.

Mise à jour (USB)

Appuyer sur les boutons (logo up and down) pour sélectionner mise à jour. Appuyer ensuite sur le bouton Ok en vous assurant que le fichier (fournie par les services Haier) de mise à jour se trouver dans un support de stockage branché en USB sur le TV. Suivre la mise à jour du logiciel instruction fournie avec le logiciel.

Note: Nous vous recommandons d'effectuer une réinitialisation (voir Restore Factory Default dans le menu option) pour s'assurer que l'appareil est correctement mis à jour.

LOGO

Appuyez sur le bouton ▲ ou ▼ pour sélectionner LOGO dans la configuration Menu. Then appuyez sur le bouton ► ou ◀ pour ouvrir ou fermer le logo lumière.

6. Menu Verrouillage

la sixième section du menu est le menu Verrouillage.

Vous pouvez verrouiller le système, régler le mot de passe, bloquer des chaînes et régler le contrôle parentale. Quand vous réglez le système, vous devez entrer le mot de passe avant de chercher les chaînes ou modifier les programmes.

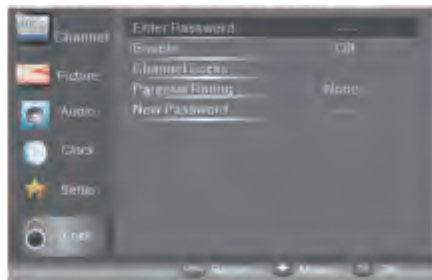

Le mot de passe par défaut est 0000, si vous oubliez le mot de passe, vous pouvez utiliser le super mot de passe:9443.

Channel Locks: appuyer sur ▼▲ pour choisir le programme ,appuyer surOK bouton pour bloquer le programme. Si vous voulez débloquer le programme, veuillez entrer dans le menu principal, entrer le mot de passe, choisir le programme ,et puis appuyer sur le bouton OK à nouveau.
Le contrôle parentale: Appuyer sur ◀▶ pour choisir l'âge minimum..

7. EPG Menu(Electronic Program Guide)

Le EPG (Electronic Programme Guide) Menu vous fournit des informations détaillées sur le programme diffusé. Appuyer sur le bouton guide et une fenêtre s'affichera avec les informations du programme et de la chaîne que vous regardez. Vous pourrez regarder les informations du programme jusqu'à sept jours. Pour voir le jour suivant ou plus, utiliser ▲ ou ▼ bouton pour mettre en surbrillance la date et puis appuyer ◀ ou ▶ bouton pour défiler les dates disponibles.



Pour voir ce qui va être diffusé après le programme actuel, appuyer sur JAUNE (programme) Bouton. Pour voir une chaîne différente, utiliser ▲ ou ▼ Bouton pour mettre en surbrillance la chaîne et puis appuyer sur ◀ ou ▶ Bouton. Pour quitter le Menu EPG, appuyer sur le bouton GUIDE ou EXIT. Appuyer sur ce bouton(Service) pour revenir.

Note

Veillez vous référer le bouton de l' EPG écran pour les fonctions basaux de la télécommande.

Enregistrement

En mode EPG, appuyer le bouton rouge de la télécommande pour sélectionner un programme à enregistrer. Vous entrerez le menu d'enregistrement programmé pour régler l'enregistrement. (Référez vous à la section Enregistrement par l'USB) de fichier PVR .

Note

Assurer qu'un disque dur compatible ou clés USB est inséré dans l'entrée USB pour programmer des enregistrements. Si votre périphérique de stockage n'est pas compatible, vous devez le mettre au format. Dans le menu de option, entrer dans la liste du menu système de PVR liste pour mettre au format votre support de stockage.

Précaution

Lorsque vous formatez le périphérique USB, il supprimera tous les fichiers stockés sur le périphérique USB.

Si vous avez configuré un enregistrement programmé, votre téléviseur va automatiquement mettre en service quand le programme est configuré pour enregistrer et sera s'éteindre automatiquement après l'enregistrement est terminé.

Pendant d'un enregistrement programmé, cependant l'image et le volume sera muet(il n'y aura pas d'affichage),mais le dispositif sera en fonction. Vous pouvez appuyer sur le bouton STANDBY pour allumer l'image et le volume de nouveau.

Rappel (Bleu Bouton)

Dans le Menu EPG, appuyer sur le Bouton bleu pour déterminer un rappel de programme Le menu rappel ci-dessous s'affichera et vous pouvez utiliser le ◀ ou ▶ Bouton pour régler les détails de programme rappel. Vous pourrez mettre le rappel à jour une fois ,quotidien ou hebdomadaire.



Vous pouvez appuyer sur le bouton rouge pour voir les listes de programmes. Vous pouvez aussi supprimer les programmes que vous avez programmés.

INFO (bouton Vert)

Dans le Menu EPG, appuyer sur le Bouton vert pour voir plus d'information sur le programme en cours.

8. Enregistrer un programme de la TNT uniquement.

Appuyer sur la touche menu, sélectionner le le sous menu Option. Appuyer sur le bouton (logo up and down) pour sélectionner PVR File System, puis appuyer sur le bouton Ok pour entrer sous menu et puis utiliser ◀ ou ▶ Bouton pour défiler les options.

Utilisation

Configurer votre enregistrement:



Gestionnaire de fichiers: Vous pouvez voir tous les programmes enregistré ici. Appuyer sur la bouton pour afficher en plein écran.



Liste des périphériques: Ce sous menu affichera la liste des appareils en USB connecté au TV. Vous pouvez sélectionner le périphérique et puis appuyer sur le bouton rouge pour formater votre appareil USB.



Enregistrement programmé: Vous pouvez configurer la liste des enregistrements programmés ici. Et vous pouvez également supprimer les enregistrements programmés.



Entre dans le sous-menu, vous pouvez définir la fréquence d'enregistrement tels que une fois, quotidien, hebdomadaire, jour de la semaine, ou le désactiver.



Enregistrer le programme:

Pour enregistrer le programme que vous regardez actuellement, appuyez sur le bouton REC et une icône Rec. rouge apparaîtra sur l'écran. Le temps et la longueur d'enregistrement et le temps restant seront affichés dans le menu ci-dessous.



Pour révéler le menu, appuyer à nouveau sur REC bouton. Pour arrêter l'enregistrement, appuyer sur le bouton d'arrêt. Vous pouvez également accéder au menu de Media Player pour voir vos programmes enregistrés via le mode vidéo.

Ecouter l'enregistrement:

Le programme enregistré dans le "USB" sera gardé dans le fichier "usbrecord" sur le dispositif.

Vous pouvez le mettre en fonctionner dans PVR File System et dans File manager submenu.

1. La taille de stockage USB peut être comprise entre 128MB et 500GB en taille, mais pour un usage pratique 2GB à 500GB est recommandée.
2. La vidéo peut devenir pixelisée lorsque le vidéo débit taux est trop faible. Cela peut être causé par une connexion de câble d'USB extension au lieu de brancher directement l'USB au téléviseur.

3. Tous les périphériques USB ne sont pas compatibles. Voici une liste de clé USB recommandée.

Les modèles qui ne sont pas répertoriés peuvent être compatibles, mais il est non-garant qu'ils fonctionnent.

La USB Support liste est le même que la fonction de Timeshift(changement d'horaire), voir les pages suivantes pour les détails.

Note

- S'assurer que le dispositif de mémorisation servant à enregistrer est inséré dans USB à l'arrière de l'appareil, et compatible pour l'enregistrement. Si ce dispositif n'est pas compatible, vous devez le mettre en format. Entrer le système de fichier PVR menu et sélectionner la dispositif list pour le formatage .
- Pendant l'enregistrement, seules les fonctions d'arrêt est disponible.
- Il n'y aura pas de fonction d'enregistrement, lorsque la chaîne est CI+canal.

FR

9. Fonction Timeshift

Appuyer le  bouton pour mettre en pause le programme que vous êtes en train de regarder pour activer la fonction de changement .Le menu ci-dessous s'affichera.Ce menu se disparaît automatiquement après quelques secondes.



Choisir l'option  et appuyer sur OK pour reprendre , et un paly icône blanc apparaîtra à la droite de l'écran. ce qui montre que le changement d'horaire est effectué.

Lorsque le menu disparaît, appuyer sur  bouton, le menu apparaîtra à nouveau. Pour arrêter cela , appuyer le Stop Bouton ou déplacer le curseur pour sélectionner la Stop option quand le menu est en fonction, et puis suivre le pop-up guide.

Note

- S'assurer que le dispositif servant à enregistrer est inséré dans USB à l'arrière de l'appareil, et compatible pour l'enregistrement. Si votre dispositif de mémorisation n'est pas compatible, vous devez le mettre en format. Dans la configuration menu, entrer le système de fichier PVR sous-menu et sélectionner la dispositif liste pour le formatage.
- Toutes les fonctions(play, FB,FF,Pause et Stop) dans le menu peut être effectuées lorsque le menu est affiché.
- Il n'y aura aucune fonction de changement d'horaire lorsque la chaîne est CI+channel.

10. Téléviseur intelligent

ASSISTANT D'INSTALLATION PAGE D'ACCUEIL

Pour accéder à la source Téléviseur intelligent, appuyez sur le bouton «  ».

Pour une fonctionnalité complète de votre télécommande dans la source Téléviseur intelligent, assurez-vous que le périphérique USB RF est connecté au port USB de « Récepteur RF » dédié.

Pour en revenir au téléviseur ou à toute autre source, appuyez sur le bouton « Source », puis sélectionnez la source souhaitée.

Lorsque vous allumez le téléviseur intelligent pour la première fois, la page d'accueil s'affiche. Il vous aidera à configurer le périphérique.

Rappel : Si vous voulez sauter cet assistant, appuyez sur la touche «  ». Si vous avez terminé cet assistant une fois, il ne s'ouvrira plus automatiquement lors du démarrage du système.

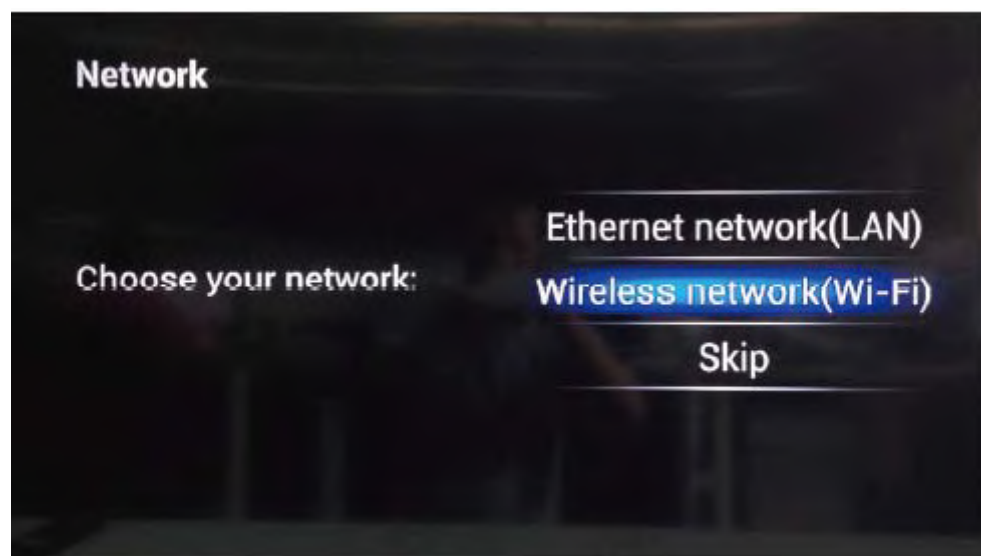

PAGE DE CONFIGURATION

Sélectionner langue :

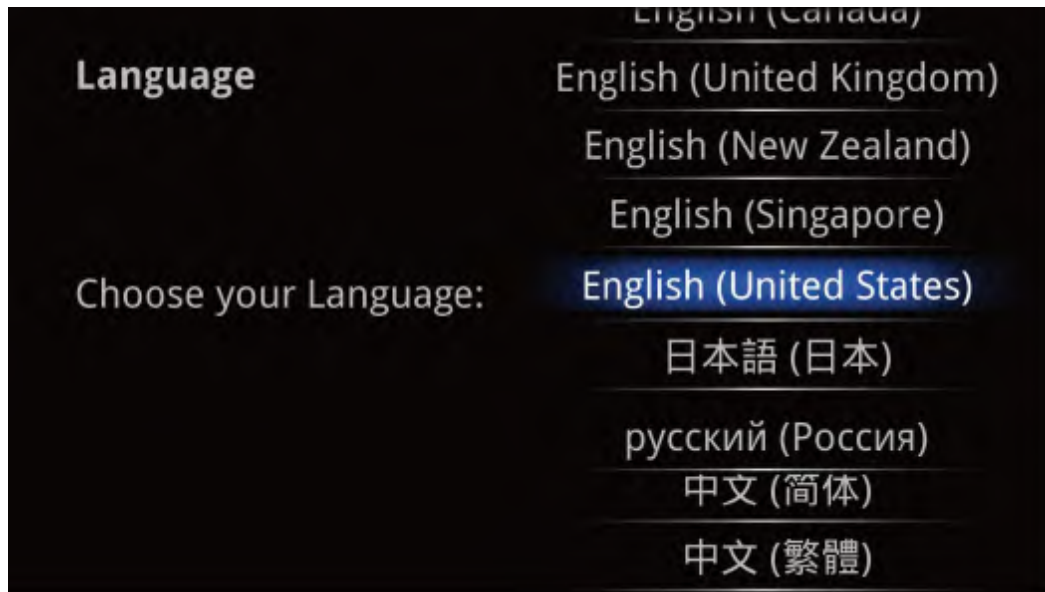

Sélectionner le type de réseau :

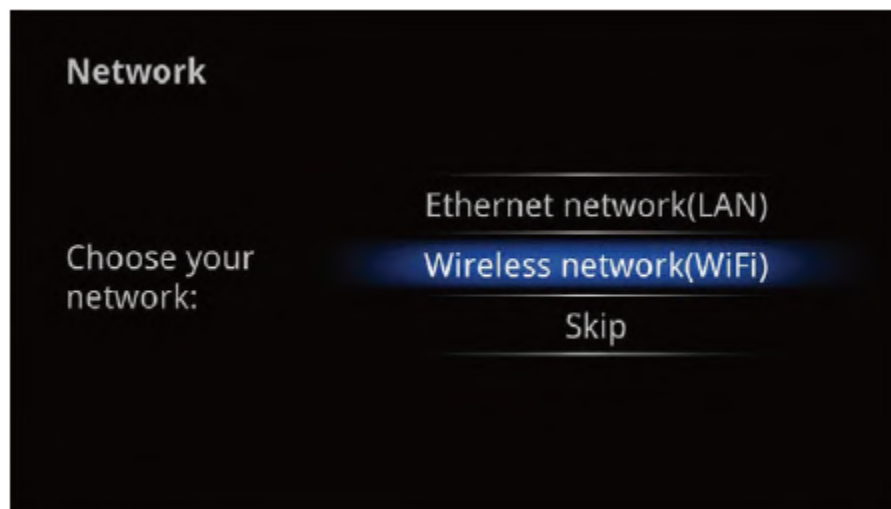

Pour « Wi-Fi », veuillez sélectionner un point d'accès Wi-Fi :

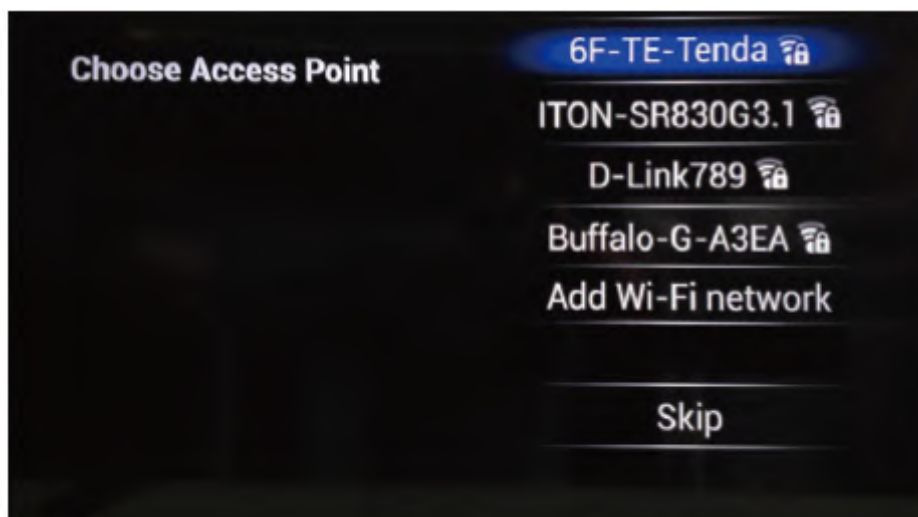

Téléviseur intelligent

Pour « Ethernet », l'écran affiche l'état de la connexion Ethernet :

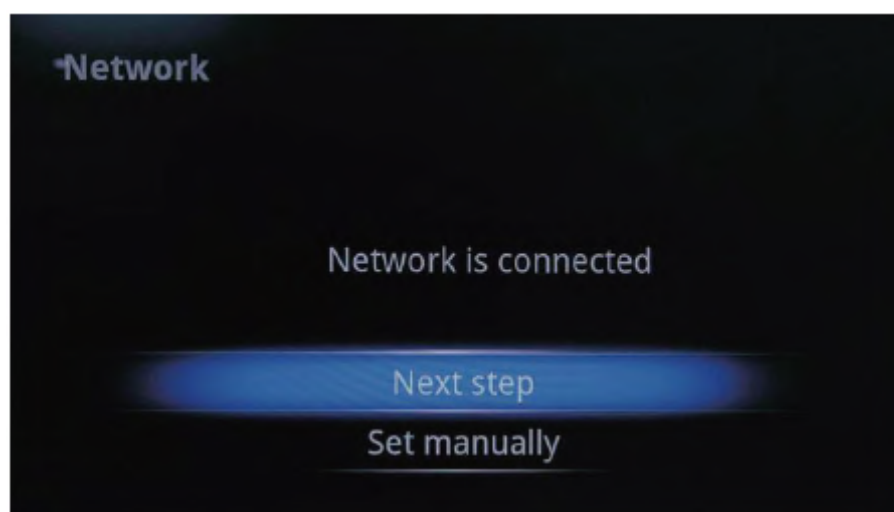

Configurer le fuseau horaire correct :

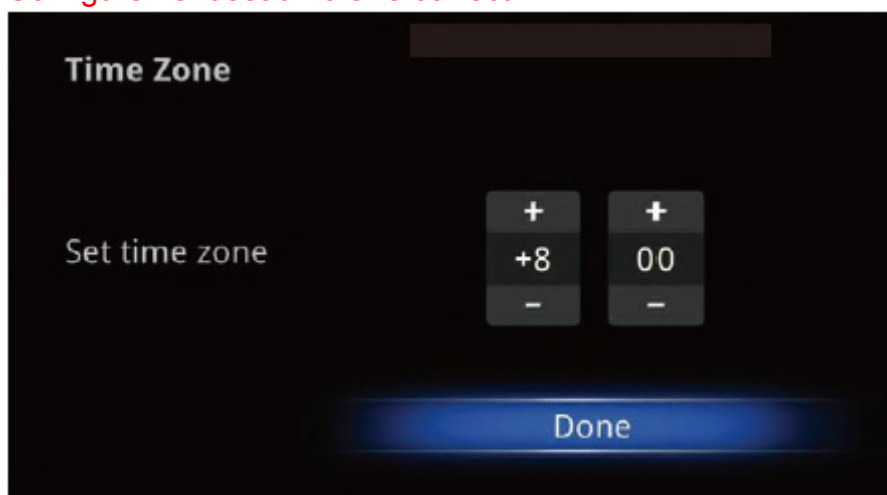

Si le réseau n'est pas connecté, configurer la date et l'heure :

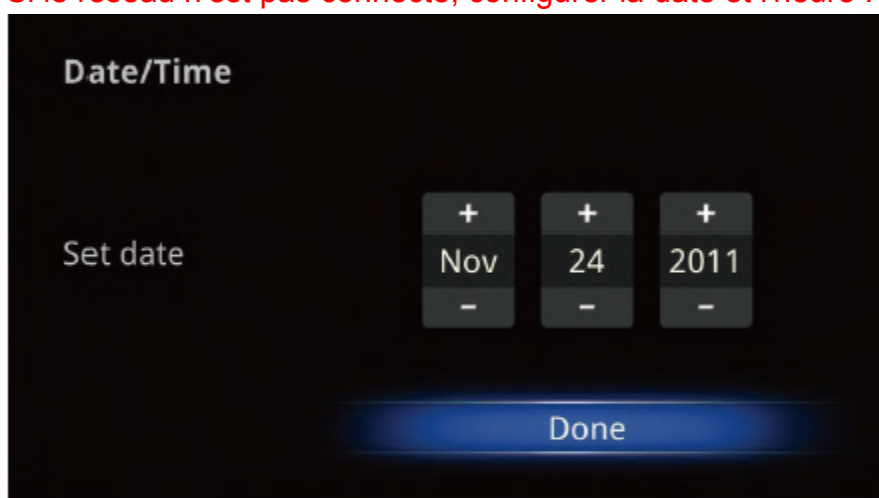

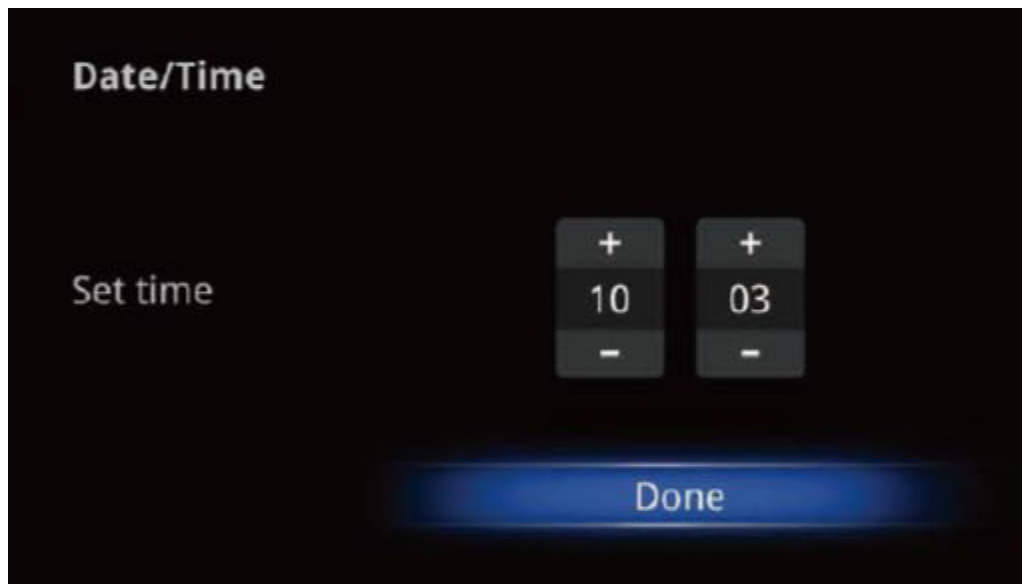

Résultat de la configuration :

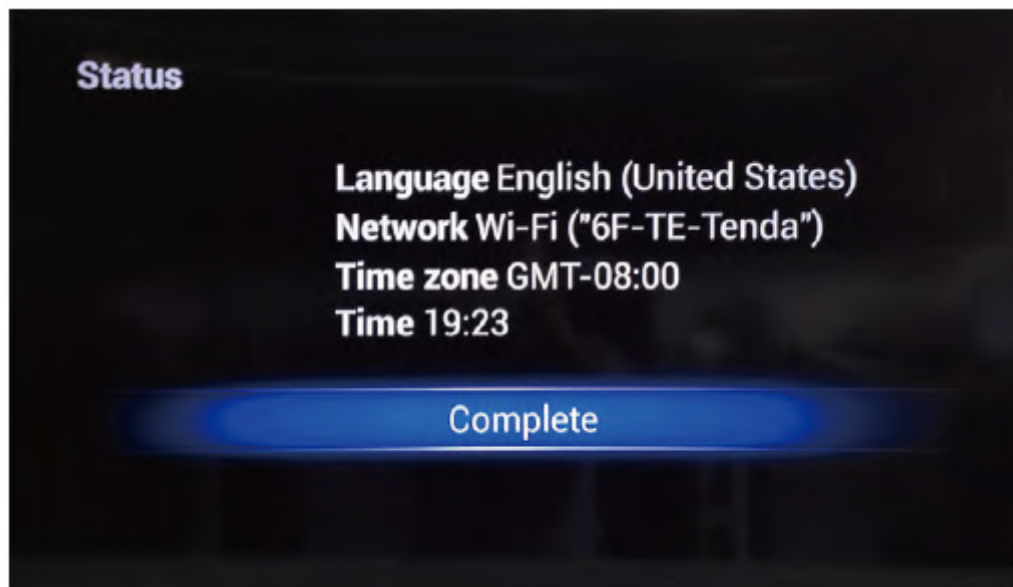





L'utilisateur peut configurer la langue, le réseau, le fuseau horaire et la date/l'heure.

LANCEUR PRINCIPAL

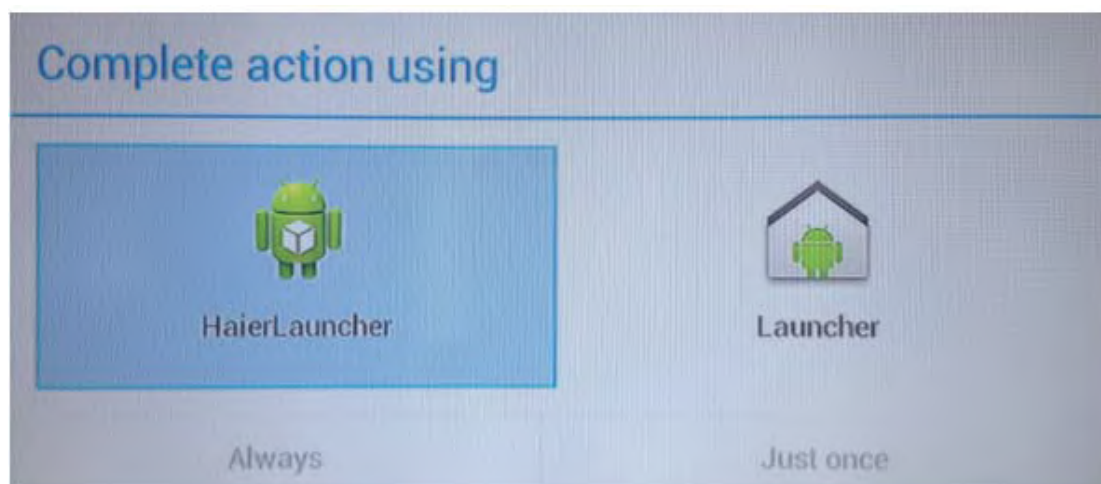
Il y a deux lanceurs : Le lanceur Haier et le lanceur; il est préférable de choisir le lanceur Haier.

Téléviseur intelligent





Appuyez sur les boutons fléchés , ou utilisez le pointeur pour appuyer sur le bouton , pour sélectionner l'icône et appuyez sur le bouton  pour accéder au sous-écran.

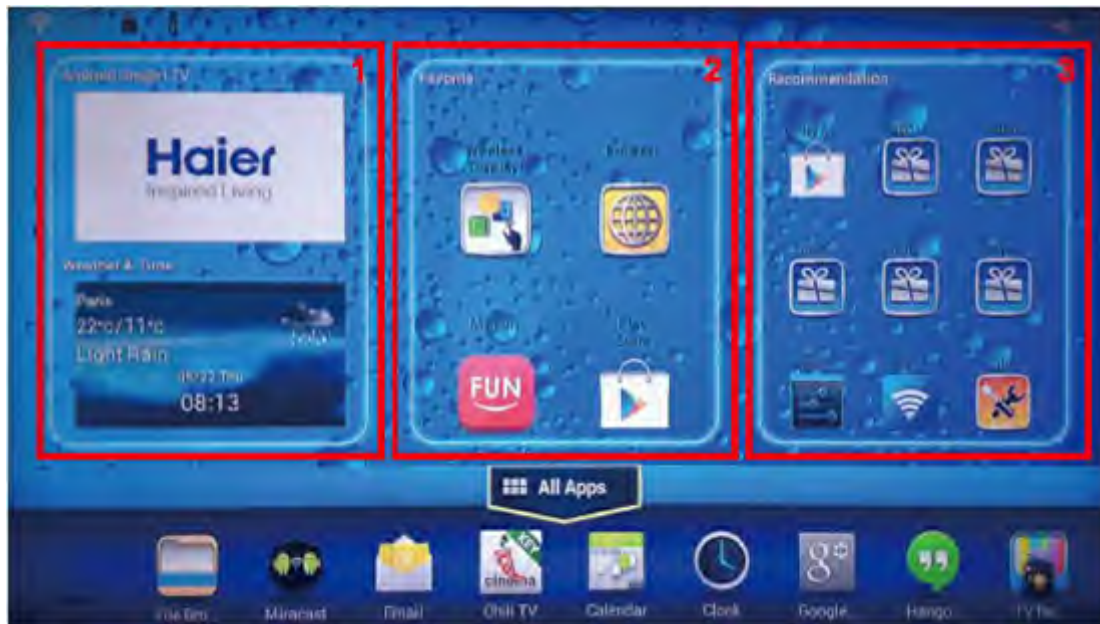

PRÉSENTATION DU LANCEUR



Zone	Exemple	DESCRIPTION
1		Voir le calendrier et l'état comme : Wi-Fi, Ethernet, Carte mémoire USB TF, Météo, Heure et Téléviseur intelligent Android vous pouvez définir l'heure/la date/le fuseau horaire dans les paramètres
2		Liste des 4 applications utilisées préférées
3		Liste des 9 applications utilisées recommandées

LECTEUR MULTIMÉDIA

« Vidéo », « Audio » et « Photo » sont des lecteurs multimédia de stockage local. Vous pouvez lire les fichiers multimédia sur le disque USB, la carte SD etc.

Téléviseur intelligent



Remarque 1 : Seuls les fichiers *.jpg et *.mp3 sont pris en charge. Les autres types de fichiers ne sont pas garantis et pourraient ne pas fonctionner.



Lecteur vidéo



Lecteur audio



Lecteur de photos



NAVIGATEUR

Téléviseur intelligent



APPLICATIONS



- **Installer à partir d'un disque USB ou d'une carte SD**
 1. Ouvrez le « Gestionnaire de fichiers ».
 2. Choisissez votre disque USB ou n'importe quel autre dossier de la mémoire externe.
 3. Trouvez votre application et appuyez-y.
 4. Appuyez sur le bouton d'installation.
 5. Vous pouvez trouver l'application dans le « Gestionnaire d'applications » après l'installation.
- **Installer à partir du navigateur**
 1. Ouvrez le navigateur.
 2. Appuyez sur la touche de recherche et saisissez votre site Web.
 3. Téléchargez un fichier APK, s'il y a un lien pour télécharger ce fichier

(*avant le téléchargement, vous devez avoir votre carte SD dans la fente de carte).

4. Vous pouvez trouver le fichier dans le dossier de votre carte SD.
5. Installez-le en utilisant le « Gestionnaire de fichiers ».

• Installer à partir d'ApkInstaller

1. Ouvrez l'ApkInstaller.
2. Trouvez l'icône de l'application et accédez-y.
3. Appuyez sur le bouton d'installation.
4. Vous pouvez trouver l'application dans le « Gestionnaire d'applications » après l'installation.

• Supprimer des applications

1. Accédez aux PARAMÈTRES.
2. Accédez à « Applications - Gérer applications ».
3. Trouver l'application à supprimer dans onglet « Tout ».
4. Sélectionnez l'icône et appuyez sur « Désinstaller ».
5. Appuyez sur « OK » pour confirmer la désinstallation.

REMARQUE : VOL+ /VOL- n'est pas utile pour l'affichage sans fil.

PARAMÈTRES

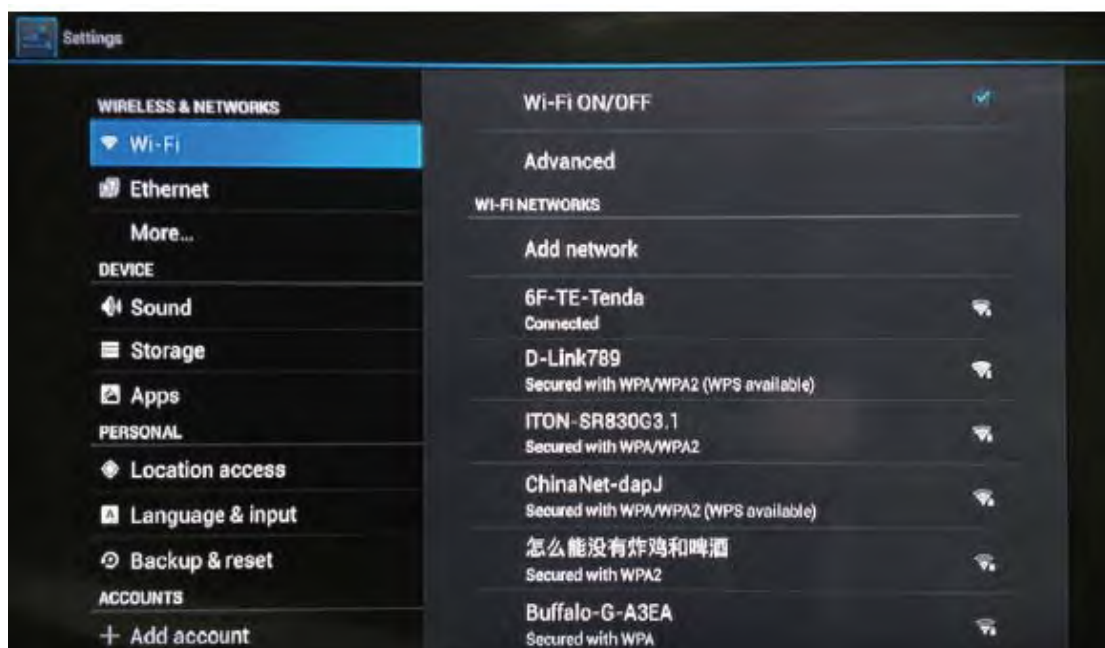

Paramètres de configuration	Breve description
Wi-Fi	<p>Activer/désactiver Wi-Fi</p> <p>Cocher pour recevoir une notification lorsqu'un réseau Wi-Fi ouvert est disponible.</p> <p>Définir s'il faut conserver une connexion Wi-Fi pendant le sommeil du réseau MAC/IP en saisissant son SSID (le nom qu'il diffuse) et le type de sécurité.</p>

Téléviseur intelligent

Ethernet	Cocher pour activer l'Ethernet, donc vous pouvez vous connecter aux réseaux Ethernet Configurer des périphériques Ethernet
Audio	Régler le volume, Notification par défaut Cliquer sur Audio, Sortie audio numérique
Rangement	Espace total Espace disponible Démonter la carte SD

Applications	Téléchargé Sur carte SD En marche Tout Utilisation de la mémoire
Accès de l'emplacement	Accès à mon emplacement Emplacement Wi-Fi et réseau mobile
Langue et saisie	Sélectionner langue CLAVIER ET MÉTHODES DE SAISIE CLAVIER PHYSIQUE VITESSE DE LA SOURIS/PISTE
Sauvegarde et réinitialisation	Sauvegarder mes données Sauvegarder votre compte Restauration automatique Réinitialisation aux valeurs d'usine
Zone, date et heure	Automatique Réglage de la date Sélection du fuseau horaire Réglage de l'heure Utiliser le format 24 heures Sélectionner le format de la date
Mises à jour du système	Mise à jour locale Mise à jour en ligne
À propos du périphérique	Affichage Numéro de modèle Version Android Version du noyau Numéro de construction

Annexe

1. Le port USB de ce téléviseur peut prendre en charge USB 2.0 ; il ne prend pas en charge USB 3.0.
2. Prise en charge des disques durs ; la capacité de stockage maximale est de 1 To.
3. Le port USB de ce téléviseur peut maximum 5 VCC 500 mA aux périphériques de stockage amovibles avec une puissance plus élevée, vous devez apporter la puissance à démarrer correctement.

4. L'utilisateur doit allumer d'abord le téléviseur, avant d'insérer un périphérique de stockage amovible avec une alimentation externe.

Dépannage simple

Si l'écran est défaillant ou la performance se détériore considérablement, vérifiez l'écran en suivant les instructions ci-dessous. N'oubliez pas de vérifier les périphériques pour identifier la source de la défaillance.

Si l'écran ne parvient toujours pas à fonctionner correctement, contactez votre assistance téléphonique.

Pas d'alimentation

- Vérifiez toutes les connexions au téléviseur.
- Appuyez sur le bouton marche/arrêt ou sur le bouton de veille de la télécommande.

Pas d'image ou de son

- Assurez-vous que le téléviseur est branché et qu'il est sous tension.
- Assurez-vous que l'antenne est connectée.
- Essayez un autre programme.

Mauvaise qualité d'image

- Vérifiez les connexions de l'antenne.
- Vérifiez que la chaîne est réglée correctement.
- Réglez les paramètres de l'image : luminosité, couleur, netteté, contraste, teinte.
- Assurez-vous que le téléviseur n'est pas situé à proximité d'appareils électriques pouvant émettre des interférences radio.

Pas de couleur











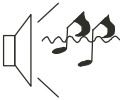

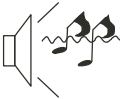

- Réglez les paramètres de couleur.
- Vérifiez que le programme est transmis en couleur.
- Vérifiez que la chaîne est réglée correctement.

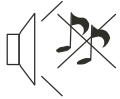
Le téléviseur ne répond pas à la télécommande

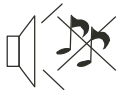
- Vérifiez s'il y a une obstruction entre la télécommande et le téléviseur.
- Vérifiez que la télécommande est à portée de l'appareil.
- Vérifiez que les piles de la télécommande ne sont pas faibles ou déchargées.

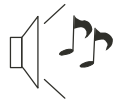
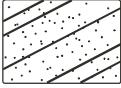
Ce téléviseur est à usage domestique et est enregistré comme inoffensif en matière d'ondes électromagnétiques. Donc, vous pouvez l'utiliser dans tous les lieux ainsi que dans les zones résidentielles.

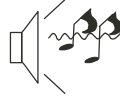
05 Assistance

Symptôme du problème		Vérification Inspection
Image	Audio	
 <p>Neige</p>	 <p>Bruit</p>	position de l'antenne, direction ou connexion
 <p>fantôme</p>	 <p>Audio normal</p>	position de l'antenne, direction ou connexion
 <p>Interférence</p>	 <p>Bruit</p>	équipements électroniques, voiture / moto, lumière fluorescente
 <p>Image normale</p>	 <p>Son coupé</p>	Volume (vérifiez si muet est activé ou si les connexions du système audio ne sont pas corrects)
 <p>Pas d'image</p>	 <p>Son coupé</p>	Le cordon d'alimentation n'est pas inséré. L'interrupteur d'alimentation n'est pas ouvert. Configuration du contraste, luminosité/volume. Appuyez sur la touche standby (veille) de la télécommande pour inspection.
 <p>Pas de couleur</p>	 <p>Audio normal</p>	Contrôle des couleurs
 <p>Rupture de l'image</p>	 <p>Audio normal ou faible</p>	Recherchez le canal
 <p>Pas de couleur</p>	 <p>Bruit</p>	Système TV
 <p>Il y a une barre noire en haut et en bas</p>	 <p>Audio normal</p>	Changer le format d'image en zoom

Assistance

Ma télé n'affiche pas l'image de mon ordinateur portable/PC lorsqu'il est connecté.

Pour la plupart des PC et ordinateurs portables connectés avec un connecteur VGA (connecteur bleu à 15 broches de votre PC ou ordinateur portable) il faut appuyer sur quelques touches de votre clavier pour obtenir une image sur un téléviseur ou un autre écran externe. En général, il s'agit de la touche F7 (Dell), F4 (HP/Samsung) ou F5 (Toshiba). Sur les ordinateurs portables, vous devez appuyer sur la touche «Fonction» en même temps que la touche "F".

J'ai connecté mon PC/ordinateur portable au téléviseur et j'obtiens une image mais pas de son. Pourquoi ?

Le câble VGA ne transporte que des informations vidéo ou image. Vous devez connecter un autre câble à la prise écouteurs (connecteur 3,5 mm) de votre PC/ordinateur portable au connecteur 3,5mm (entrée Audio PC) de votre téléviseur. Vous devez sélectionner «PC» en utilisant la touche Source de votre télécommande. Vous pouvez également connecter votre PC/ordinateur portable via un câble HDMI si celui-ci dispose d'un connecteur HDMI. HDMI transmet à la fois de l'audio et de la vidéo.

L'image n'est pas redimensionnée automatiquement lors du changement de chaînes.

Vérifiez que le format de l'image télé est réglé sur « Auto » pour toutes les entrées ATV, DTV, Péritel, HDMI 1, 2, etc.
Pour définir le format de l'image (Auto, 4:3 ou 16:9). Appuyez sur la touche Démarrer sur l'ATV et répétez la séquence ci-dessous pour toutes les sources d'entrée ATV, DTV, Péritel, HDMI 1 et 2 car chaque source d'entrée est contrôlée séparément.
Appuyez sur la touche TV Menu
Appuyez sur la flèche droite pour accéder au sous-menu Image
Appuyez sur la flèche vers le bas pour sélectionner Aspect Ratio (Format d'image)
Sélectionnez Auto (Automatique)
Appuyez sur (Quitter)
Répétez l'opération pour toutes les sources d'entrée.

Dès que je connecte un lecteur DVD ou un autre appareil à ma télévision, ce dernier ne fonctionne plus.

Ceci est applicable à tout appareil connecté au téléviseur
Éteignez le téléviseur et le lecteur DVD (débranchez de la prise murale, et non mise en veille).
Éteignez tout appareil connecté à la prise péritel.
Déconnectez la prise péritel du téléviseur.
Branchez et allumer le téléviseur
Branchez et allumer le lecteur DVD
Sélectionnez HDMI à partir du menu Source
Appuyez sur Lecture du lecteur DVD et de vérifier que la vidéo fonctionne
Remarque : La prise péritel est prioritaire sur HDMI et il est important que l'appareil connecté à la prise péritel du téléviseur soit éteint (pas en veille).
Veuillez suivre les instructions ci-dessous. Si l'appareil et le lecteur DVD fonctionnent, le téléviseur est en bon état de marche sauf qu'il est un peu confus.
Probablement les connecteurs HDMI ont été retirés et reconnectés lorsque le téléviseur est allumé.
Ne retirez/connectez jamais des câbles HDMI ou tout autre appareil numérique lorsque l'appareil est allumé.
Éteignez toujours tous les appareils lors de connexion/déconnexion ou d'un équipement numérique.

Dépannage des problèmes de télévision numérique et solutions possibles

Décomposition de l'image en pixels

Un exemple typique de problème de réception comprend le **décomposition de l'image en pixels** (pixilation) ou blocage d'image, parfois il y a des **grincements ou crissements** ou **baisse de son** ou **pas de réception** du tout.

Votre image peut se décomposer en pixels à cause de la dégradation du signal vidéo numérique. La dégradation du signal peut être due des signaux faibles (voir Antennes TV) ou si vous êtes connecté par câble, à un signal de câble faible. S'il s'agit de signaux faibles, utilisez un amplificateur pour renforcer le signal. Consultez un technicien pour installer un amplificateur ou un préamplificateur. Ceci permet de renforcer la puissance du signal et résoudre le problème de pixelation.

Si vous recevez votre signal TV par satellite, vérifiez que votre parabole n'a pas bougé suite à des vents violents, ou que le signal est bloqué par des arbres. Les arbres peuvent être un problème car le signal TV peut changer selon que l'arbre entre l'antenne parabolique et le satellite est nue ou avec feuilles.

Chaînes manquantes

Vous pouvez constater que certaines chaînes sont manquantes ou que vous recevez des chaînes de région incorrecte.

Parfois, les services interactifs (bouton rouge) ne fonctionnent pas. Cela est généralement dû à un signal faible, voir Antennes TV.

Antennes TV

Un téléviseur utilise une antenne pour recevoir la télévision numérique terrestre (TNT), l'ancienne antenne qui recevait correctement la télévision analogique, ne le fait plus pour le numérique et il faut la mettre à niveau. Si vous recevez certaines chaînes numériques, mais pas toutes, de la télévision numérique (TNT) par exemple BBC1, BBC2, Channel 4, mais pas ITV ou Channel 5, c'est généralement parce que votre antenne est à bande étroite et doit être changée en large bande.

Fils et câbles défectueux

Vérifiez votre téléviseur. Est-ce que les fils du secteur, de l'antenne, du décodeur, du lecteur vidéo ou DVD ou l'enregistreur sont correctement connectés ? Les fils d'une prise péritel se desserrent avec le temps et peuvent conduire à des problèmes audio et vidéo (image). L'audio gauche ou droite ou les deux sont manquantes et les couleurs sont mauvaises ou pas nettes. Le problème sera résolu en insérant fermement les prises Péritel.

Les connecteurs HDMI doivent également être insérés fermement, c'est que les contacts se font par les derniers millimètres. Généralement, la partie en plastique noir du connecteur HDMI doit être très proche ou touché le téléviseur ou le périphérique.

Vous pouvez rencontrer des problèmes lors du branchement des câbles HDMI s'ils sont branchés lorsque le téléviseur ou composant est allumé. Éteignez toujours le téléviseur et le périphérique que vous branchez.

Si vous branchez des fiches et des prises, éteignez le téléviseur et tout ce que vous avez branché à ce dernier, puis rallumez-les.

J'ai connecté mon PC au téléviseur. Pas de son.

Si en connectant votre PC ou ordinateur portable au téléviseur en utilisant un câble VGA (Sub-D 15 broches) il n'y a pas d'audio, vous devez connecter un câble audio séparé au la télévision à partir du PC/ordinateur portable.

Couleurs anormales et couleurs chair

Les couleurs chair et autres couleurs anormales peuvent présenter un autre problème, même avec un nouveau téléviseur HD. Cela est dû aux réglages de l'image, qui sont optimisées pour un environnement d'exposition. Vous pouvez corriger cela en changeant le mode d'image en naturel dans le menu Image. Pour plus de précision, essayez de régler manuellement les couleurs, le contraste et la luminosité dans le menu image.

Contours blancs

Des contours blancs autour des objets et des personnes apparaissent généralement si la netteté du téléviseur est très élevée, ou si votre téléviseur utilise une technologie d'amélioration des bords. Allez dans le menu image et réglez la netteté jusqu'à ce que les contours blancs disparaissent. Si l'amélioration de bord est activée, essayez de la désactiver en utilisant le menu service.

Vidéo instable

À certains moments, la vidéo peut devenir instable. Lorsque cela se produit, vérifiez si le signal est suffisamment fort. Si le signal est suffisamment fort, le problème est dû à [votre opérateur câble](#) . Si la force du signal est faible, utilisez un amplificateur pour renforcer le signal.

L'image ne remplit pas l'écran

Lors de la connexion d'un PC/ordinateur portable au téléviseur, l'image peut ne pas remplir l'écran. Vérifiez les paramètres d'affichage sur votre PC/ordinateur portable (Windows > Démarrer > Panneau de configuration > Apparence et personnalisation > Paramètres d'affichage) et sélectionnez la meilleure résolution. Sur votre téléviseur, sélectionnez : Menu TV > Picture (Image) > Settings (Réglages) puis essayez AUTO, ZOOM1 ou ZOOM2 pour obtenir le meilleur affichage.

Connexion USB

La connexion USB fonctionne avec des fichiers *.jpg (photo) et *.mp3 (audio). Il convient de noter que le téléviseur ne reconnaît pas un iPhone/iPod d'Apple connecté au port USB du téléviseur. Le téléviseur peut lire d'autres fichiers, mais à cause des divers formats de fichiers, il n'y a aucune garantie que cela fonctionne.

Haier