



MARQUE: HAIER

REFERENCE: HB25FSSAAA

CODIC: 4013514

# Haier

HB25FSSAAA

GB	Refrigerator - Freezer User Guide
D	Kühlschrank Bedienungsanleitung
F	Réfrigérateur Mode d'emploi
I	Frigorifero Guida per l'utente
E	Frigorífico Manual del usuario
RO	Congelator Manual de utilizare
PL	Lodówka Podręcznik użytkownika
GR	ΨΥΓΕΙΟ ΟΔΗΓΙΕΣ ΧΡΗΣΗΣ
CZ	Chladnička Uživatelská příručka
HU	Hűtőszekrény Felhasználói útmutató
NL	Ijskast De Gids van de gebruiker

GB

D

F

I

E

RO

PL

GR

CZ

HU

NL

---

# Réfrigérateur américain Mode d'emploi HB25FSSAAA

- Veuillez lire attentivement cette notice avant d'utiliser l'appareil.
- Conservez cette notice en lieu sûr pour toute consultation future.

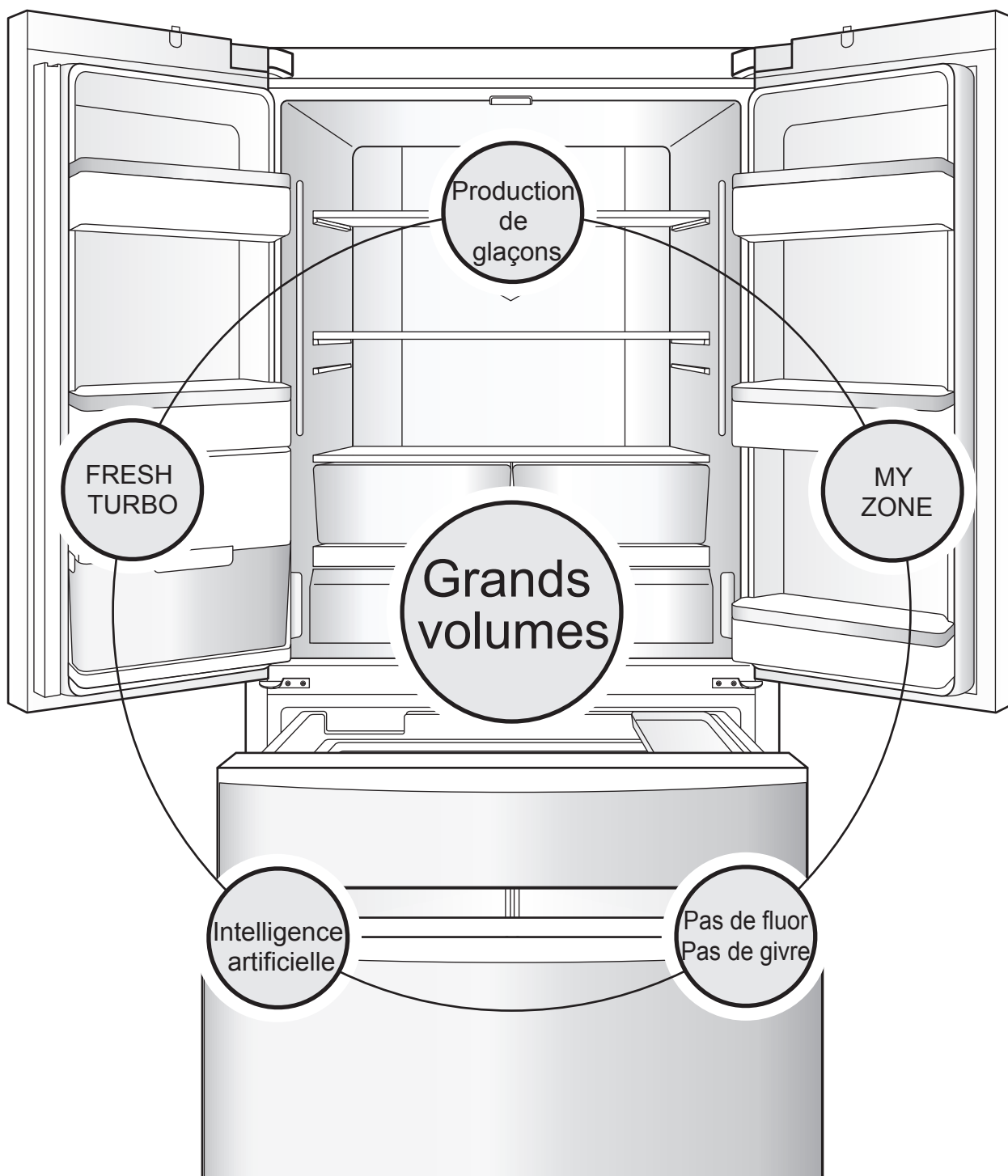

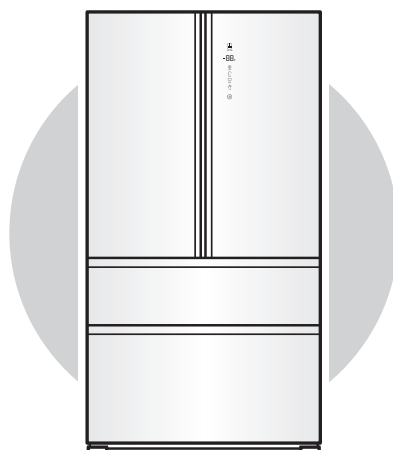

---

### **Production de glaçons**

Machine à glaçons automatique intégrée pour la production de glaçons selon vos besoins.

---

### **Double système de refroidissement à ventilateur**

Compresseur et condenseur, ventilateur de dissipation de chaleur, bon effet de refroidissement, économie d'énergie et respect de l'environnement et fiabilité.

---

### **Dégivrage et pré-refroidissement**

Détermination de la température à l'intérieur de l'appareil avant son dégivrage et pré-refroidissement de manière à ce que les températures avant et après le dégivrage restent essentiellement dans des limites raisonnables pour maintenir la fraîcheur des aliments.

---

### **Intelligence artificielle**

Aucun réglage manuel. Un système de régulation automatique assure une réfrigération optimale compte tenu de la température intérieure et de la température ambiante.

---

### **Grand volume et luxe**

Très grande capacité du réfrigérateur et du congélateur. Intérieur et extérieur grand luxe.

---

### **Éclairage LED sur toute la largeur**

Éclairage intérieur lumineux et stable sans zones sombres.

---

### **MY ZONE**

Compartment à régulation indépendante et précise de la température pour assurer la fraîcheur biologique des aliments.

---

### **Clayette pleine largeur**

Clayette pleine largeur, très pratique pour le rangement et le prélèvement des aliments.

---

### **Affichage LED**

Led d'alarme de porte ouverte, de touches et d'affichage masqué.

---

### **FRESH TURBO**

Technologie pour le maintien de la fraîcheur en trois dimensions, ce qui permet de prolonger la durée de conservation des fruits et légumes.

*Le meilleur au monde en matière de maintien de la fraîcheur des aliments – goûtez aux multiples sensations de toutes les latitudes*

## **LE GOÛT DE LA FRAÎCHEUR**

*Afin d'adapter chacune de ses catégories de produits au style de vie des ménages, Haier les a développés avec un soin extrême. Et ce produit vous apporte le goût de la fraîcheur.*

HB25FSSAAA est un réfrigérateur side-by-side de type américain.

**Veillez lire attentivement cette notice pour utiliser votre appareil en toute sécurité.**

**Il est notamment indispensable de lire attentivement toutes les consignes de sécurité avant d'utiliser votre appareil.**

# Sommaire

---

<b>Consignes de sécurité</b>	<b>4</b>	<b>Fonction des compartiments et précautions d'emploi</b>	<b>16</b>
<b>Déballage et installation de l'appareil</b>	<b>7</b>	Zones de stockage recommandées pour les différents types d'aliments	16
<b>Légende des composants de l'appareil</b>	<b>8</b>	Utilisation du tiroir MY ZONE	16
<b>Préparation de l'appareil avant son utilisation</b>	<b>9</b>	Précautions avant le stockage d'aliments au réfrigérateur	17
<b>Principales fonctions de l'appareil</b>	<b>10</b>	<b>Compartiments de congélation et précautions d'emploi</b>	<b>18</b>
Tableau de commande	10	Guide de congélation	18
1. Réglage de la température du réfrigérateur	11	Conseils d'utilisation du réfrigérateur	19
2. Réglage de la température du congélateur	11	Économies d'énergie	19
3. Activation et désactivation de la fonction MY ZONE	11	Utilisation du réservoir d'eau du réfrigérateur	19
4. Réglage de la fonction de congélation rapide	12	Nettoyage du réservoir d'eau	19
5. Réglage de la fonction Intelligence artificielle	12	<b>Nettoyage et utilisation de la machine à glaçons</b>	<b>20</b>
6. Activation et désactivation de la machine à glaçons	13	Nettoyage du bac à glaçons	20
7. Fonction Holiday	13	Guide d'utilisation de la machine à glaçons	20
8. Verrouillage / déverrouillage	14	<b>Entretien quotidien de cet appareil</b>	<b>21</b>
9. Alarme de porte ouverte	14	Nettoyage de l'appareil	21
10. Maintien des données en mémoire en cas de coupure de courant	14	Retrait et nettoyage des éléments	21
11. Augmentation de l'espace de stockage	15	Transport de l'appareil	24
		Longues périodes d'inactivité de l'appareil	24
		<b>En cas d'anomalie de fonctionnement Lisez d'abord ce chapitre !</b>	<b>25</b>
		(si vous avez des questions sur votre réfrigérateur, lisez d'abord ce chapitre, vous y trouverez des réponses.)	
		<b>Fiche Produit (EU 1060/2010)</b>	<b>28</b>

# Consignes de sécurité

Cher client,

Félicitations ! Nous vous remercions d'avoir choisi un produit Haier. Pour la sécurité des biens et des personnes, veuillez lire l'intégralité de cette notice et respecter scrupuleusement les consignes de sécurité suivantes ainsi que les instructions qui y sont données.



Risque de blessure à l'utilisateur en cas de mauvais fonctionnement.



Risque de dommage à l'appareil ou aux biens en cas de mauvaise utilisation.



Action ou opération absolument interdite



Action ou opération absolument obligatoire

## Électrique

### 1. Alimentation



Cette série d'appareils utilise une alimentation 220 – 240 Vca/50 HZ. Si les variations de tension sont supérieures à 187 – 242 V, elles peuvent entraîner des dysfonctionnements, voire des dommages au réfrigérateur. Pour éviter cet inconvénient, installez un régulateur de tension automatique pour un minimum de 750 W.

### 2. Mise à la terre



Vous devez utiliser une prise de terre séparée et fiable. Le réfrigérateur est équipé d'une fiche tripolaire avec terre (ex. fiche UK 13 A ou fiche Europe Schuko) conforme aux normes en vigueur. N'éliminez jamais la troisième broche (terre) du cordon d'alimentation.

### 3. Cordon d'alimentation



Le cordon d'alimentation doit être correctement branché dans la prise de courant pour éviter les risques d'incendie.



Veillez à ne pas écraser le cordon d'alimentation. En éloignant le réfrigérateur du mur, veillez à ne pas écraser le cordon d'alimentation. Pour débrancher l'appareil, tirez toujours sur la fiche, jamais sur le cordon d'alimentation. Débranchez toujours le cordon d'alimentation avant de procéder au nettoyage, à la réparation ou au remplacement d'une lampe d'éclairage afin d'éviter tout risque de choc électrique.

N'utilisez jamais un cordon d'alimentation endommagé ou dont la fiche est en mauvais état ; remplacez-le en suivant les instructions du fabricant.

### 4. En cas de fuite de gaz combustible



Fermez immédiatement le robinet de gaz et ouvrez les portes et les fenêtres. Ne branchez et ne débranchez en aucun cas le cordon d'alimentation du réfrigérateur ou d'autres appareils électriques.

---

## Utilisation

### 1 .Stockage



Ce réfrigérateur est prévu pour un usage domestique ou similaire : par exemple, dans la zone cuisine de bureaux, commerces ou autres lieux de travail, ou à disposition des clients dans des gîtes, hôtels, motels et autres structures d'accueil.



- Ce réfrigérateur est uniquement destiné à la conservation d'aliments et ne doit pas être utilisé à d'autres fins, telles que le stockage de sang, de médicaments, de produits biologiques, etc.
- Il est interdit de conserver dans ce réfrigérateur des produits inflammables, explosifs, très acides, corrosifs, alcalins et autres produits chimiques.
- Lorsque l'appareil est en marche, ne touchez pas les surfaces givrées du congélateur avec les mains, notamment avec les mains humides. Votre peau pourrait coller à la surface froide.
- Pour l'ouverture et la fermeture des portes du réfrigérateur, utilisez les poignées. Ne mettez pas les mains dans les fentes entre les portes et l'appareil car vous risquez de les coincer.
- Éloignez les enfants du réfrigérateur lors de l'ouverture des portes car ils risqueraient de se cogner.
- Ce réfrigérateur ne doit pas être utilisé par des enfants de moins de 8 ans ni par des personnes atteintes de déficience physique, sensorielle ou mentale ou encore manquant d'expérience ou de connaissances, sauf si ces personnes sont sous surveillances ou ont été instruites sur l'utilisation de l'appareil en toute sécurité et qu'elles ont bien compris les risques encourus. Les enfants ne doivent pas procéder à l'entretien ou au nettoyage de l'appareil sans surveillance.



### 2. Choix du lieu d'installation de l'appareil





- Le réfrigérateur doit être installé à l'écart de sources de chaleur : radiateur, exposition aux rayons de soleil, etc. Le réfrigérateur doit être installé dans un lieu bien ventilé en laissant une distance d'au moins 10 cm à l'arrière.
- N'installez pas votre réfrigérateur dans un endroit humide ou exposé aux éclaboussures. Les éclaboussures d'eau et la saleté doivent être nettoyées avec un chiffon doux pour éviter la rouille et éviter d'endommager l'isolation électrique.
- Par mesure de sécurité, ne placez pas de prises de courant, d'alimentations électriques régulées, de fours à micro-ondes ou d'autres appareils sur le réfrigérateur. De plus, n'utilisez pas d'appareils électriques à l'intérieur du réfrigérateur (sauf indication contraire), afin d'éviter les interférences électromagnétique et autres dommages.
- Ne posez pas d'objets instables (poids, récipients d'eau) sur le réfrigérateur, car leur chute pourrait causer des blessures ou des déversements de liquide.
- Ne stockez pas d'essence ou d'autres produits inflammables à proximité du réfrigérateur, afin de ne pas provoquer un incendie.

## Entretien

### 1. Nettoyage

-  Ne pas lavez pas le réfrigérateur avec de l'eau, ne le placez pas dans un endroit humide ou exposé à des éclaboussures d'eau pour éviter les risques de rouille et de dommages à l'isolation électrique.
-  En cas de panne de courant ou de nettoyage, laissez le cordon d'alimentation débranché pendant au moins 5 minutes avant de rebrancher, afin d'éviter d'endommager le compresseur suite à des démarrages trop rapprochés.

### 2. Réparation

-  Il est interdit de démonter ou de modifier le réfrigérateur sans autorisation.
-  Veillez à ne pas endommager le circuit frigorifique.
- Le réfrigérateur doit être réparé par des techniciens qualifiés.

## Les bons gestes de mise au rebut de ce produit

(Déchets d'équipements électriques et électroniques)



(Applicable aux pays disposant de systèmes de collecte séparés)

Ce symbole sur le produit, ses accessoires ou sa documentation indique que ni le produit, ni ses accessoires électroniques usagés (chargeur, casque audio, câble USB, etc.) ne peuvent être jetés avec les autres déchets ménagers. La mise au rebut incontrôlée des déchets présentant des risques environnementaux et de santé publique, veuillez séparer vos produits et accessoires usagés des autres déchets. Vous favoriserez ainsi le recyclage de la matière qui les compose dans le cadre d'un développement durable. Les particuliers sont invités à contacter le magasin leur ayant vendu le produit ou à se renseigner auprès des autorités locales pour connaître les procédures et les points de collecte de ces produits en vue de leur recyclage.

Les entreprises et particuliers sont invités à contacter leurs fournisseurs et à consulter les conditions de leur contrat de vente. Ce produit et ses accessoires ne peuvent être jetés avec les autres déchets.

Lors de l'achat d'un appareil neuf, le distributeur a l'obligation de retirer gratuitement l'ancien appareil et de se charger de sa mise au rebut.



# Déballage et installation de l'appareil

## 1 Retirez tous les produits d'emballage

La base en polystyrène et le ruban adhésif de fixation des accessoires doivent également être éliminés.

## 2 Comptez tous les accessoires et contrôlez leur état

Vérifiez que l'emballage contient tous les éléments mentionnés sur le bordereau de livraison. Pour toute contestation, adressez-vous au revendeur.

## 3 Choisissez le lieu d'installation en respectant les conditions ci-après :

- Évitez les endroits humides et très froids
  - Laissez un espace d'au moins 10 cm tout autour du réfrigérateur.
  - Le réfrigérateur doit être posé sur un sol solide et plat. S'il doit être calé, choisissez des cales rigides et non inflammables. Si le réfrigérateur est légèrement bancal, réglez les pieds noirs à l'avant de l'appareil :
- tournez dans les sens des aiguilles d'une montre pour augmenter la hauteur.
- tournez dans les sens contraire aux aiguilles d'une montre pour réduire la hauteur.



Pour éviter que le réfrigérateur ne bascule en avant, réglez les pieds de manière à ce qu'il s'appuie parfaitement sur le sol et qu'il soit bien stable.

N'utilisez pas le polystyrène de l'emballage pour caler le réfrigérateur.

## 4 Nettoyez le réfrigérateur avant l'utilisation

(reportez-vous au paragraphe « Nettoyage de l'appareil » à la page 21)

## 5 Après l'installation

Ne mettez pas votre réfrigérateur sous tension immédiatement après son installation, sa mise à niveau et son nettoyage. Attendez au moins 5 heures avant de mettre l'appareil sous tension pour laisser le temps au circuit frigorifique de se stabiliser.

## 6 Enlevez le film de protection

Avant l'utilisation, enlevez les films transparents sur les panneaux latéraux afin de ne pas empêcher le refroidissement normal et de ne pas augmenter la consommation d'énergie du réfrigérateur.

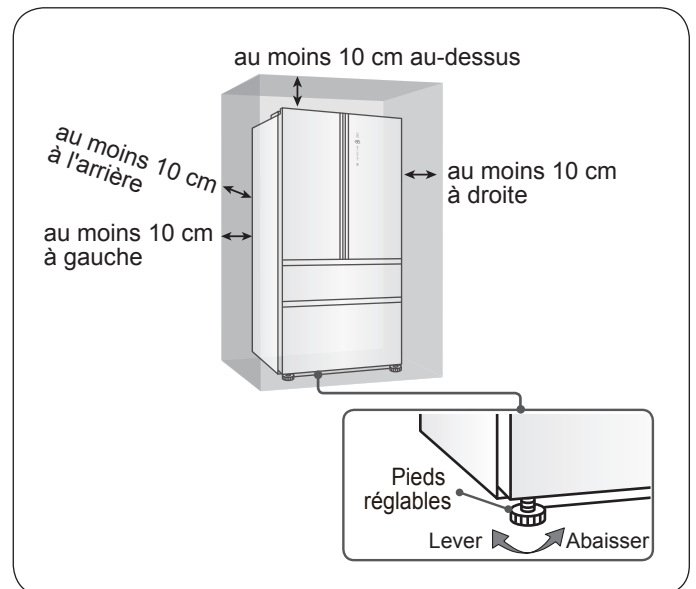

# Légende des composants de l'appareil

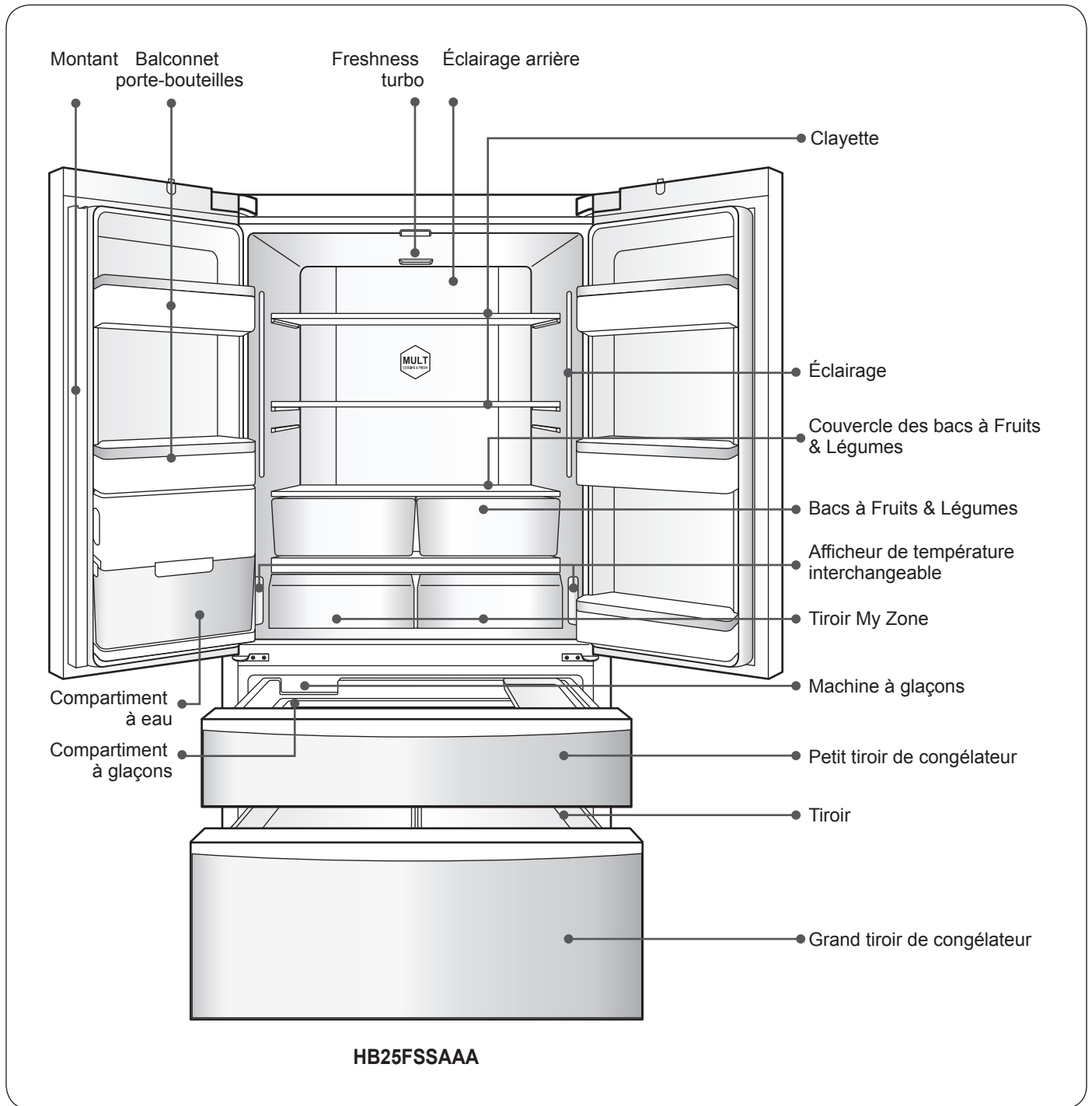

## Remarque :

Après le réglage de la température, il faut un certain temps pour que la nouvelle température se soit stabilisée à l'intérieur de l'appareil. Le temps nécessaire au changement de température dépend de la température ambiante, de la fréquence d'ouverture de la porte, de la quantité d'aliments conservés dans le réfrigérateur, etc.

# Préparation de l'appareil avant son utilisation

---

## 1 Mise sous tension

À sa mise sous tension, l'appareil utilise les températures de réfrigération et de congélation en vigueur au moment de l'arrêt. À la livraison de l'appareil, la zone de réfrigération est réglée sur 5°C et celle de congélation sur -18°C, mais ces températures peuvent être modifiées. La durée d'arrivée d'eau est réglée sur 10 secondes.

## 2 Fonction de mémoire

À sa première mise sous tension, l'appareil fonctionne avec les paramètres qui étaient utilisés à sa mise sous tension. (Pour plus de détails, voir « Fonction de mémoire », page 14).

## 3 Choix du mode de fonctionnement

Vous pouvez choisir entre l'un des deux modes de fonctionnement suivants du réfrigérateur :

### Mode Intelligence artificielle :

en mode intelligence artificielle, la température à l'intérieur du réfrigérateur est automatiquement réglée pour la conservation des aliments. En l'absence de besoins particuliers, il est conseillé de laisser votre appareil en mode intelligence artificielle.

(voir « Fonction Intelligence artificielle », page 12).

### Mode manuel :

Si vous devez conserver des aliments particuliers, vous pouvez régler manuellement la température du réfrigérateur à l'aide du bouton de réglage.

(voir « Réglage de la température de réfrigération » et « Réglage de la température de congélation », page 11).

## 4 Introduction des aliments dans le réfrigérateur

Lorsque la température à l'intérieur du réfrigérateur est suffisamment froide, vous pouvez y introduire les aliments à conserver. Si vous avez beaucoup d'aliments frais (comme de la viande) à placer dans le congélateur, sélectionnez la fonction « congélation rapide » et attendez 12 heures avant d'introduire les aliments.

# Principales fonctions de l'appareil

## Tableau de commande

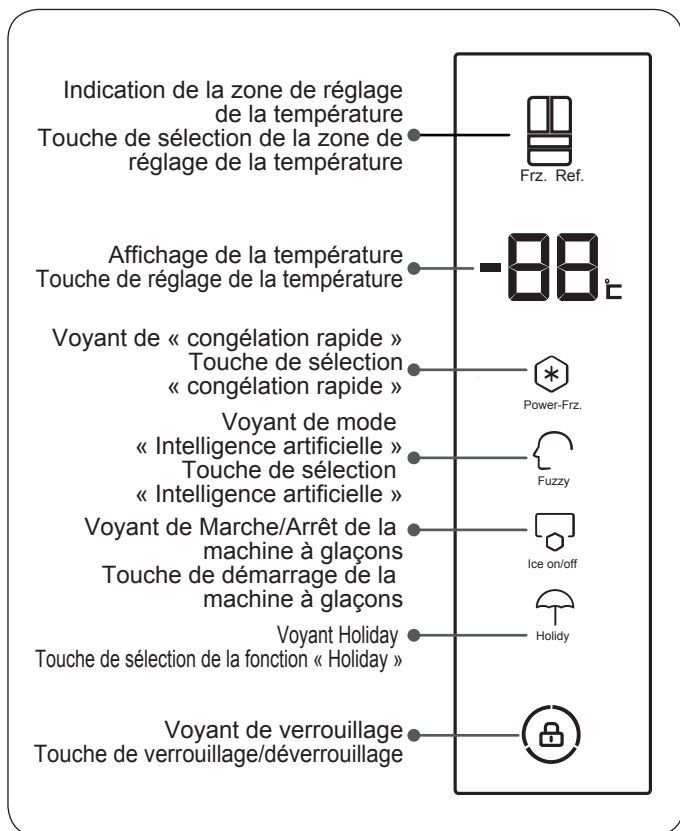

Voyant de congélation rapide : active ou désactive la fonction de congélation rapide;  
Touche de congélation rapide :

Voyant de mode Intelligence artificielle : active ou désactive la fonction de intelligente;  
Touche de sélection Intelligence artificielle :

Voyant de Marche/Arrêt de la machine à glaçons : active ou désactive la machine à glaçons;  
Touche de démarrage de la marche à glaçons :

Voyant Holiday : active ou désactive la fonction « Holiday »;  
Touche de sélection de la fonction « Holiday » :

Voyant de verrouillage : bascule entre le verrouillage et le déverrouillage.  
Touche de verrouillage/déverrouillage :

Indication de la zone de réglage de la température : lorsque le voyant du congélateur « Frz. » est allumé, la température affichée est celle de la zone de congélation. Lorsque le voyant du réfrigérateur « Ref. » est allumé, la température affichée est celle de la zone de réfrigération.

Touche de sélection de la zone de réglage de la température : bascule entre la zone de réfrigération et la zone de congélation.

Affichage de la température : affiche la température à l'intérieur du réfrigérateur ou du congélateur.

Touche de réglage de la température : permet de régler la température à l'intérieur du réfrigérateur ou du congélateur. Déplacez vers le haut pour augmenter la température de 1°C à la fois; Déplacez vers le bas ou cliquez sur la touche de réglage de la température pour diminuer la température de 1°C à la fois;



Tableau de commande MY ZONE :

Touche de sélection : Appuyez sur cette touche pour sélectionner en séquence. les fonctions « Fruit & Vege. », « Quick cool », « 0°C fresh », « Seafood ».

## 1 Réglage de la température du réfrigérateur

1. En mode déverrouillé, appuyez sur la touche de « Fez.Ref. » puis choisissez la zone de réfrigération.
2. Le voyant de « Fez.Ref. » s'allume et l'afficheur indique la température d'origine dans la zone de réfrigération ; il vous suffit alors de régler la température selon vos besoins.
3. Appuyez sur la zone d'affichage de la température. La température diminuera de 1°C à chaque pression. Vous pouvez également déplacer la zone d'affichage de la température vers le haut ou vers le bas. Déplacez vers le haut pour augmenter la température de 1°C. Déplacez vers le haut pour diminuer la température de 1°C.

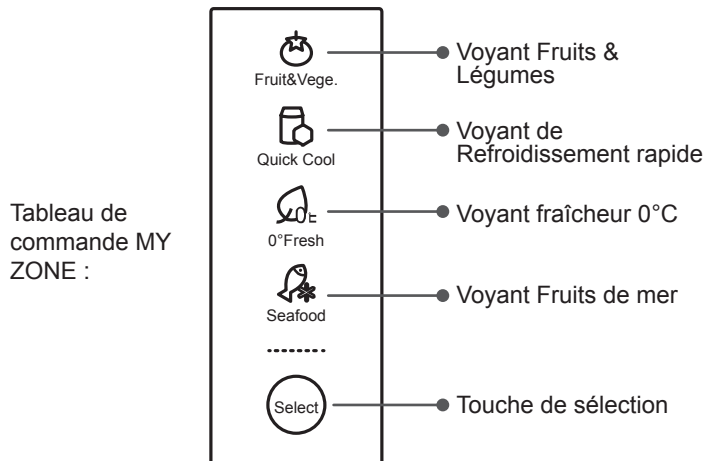
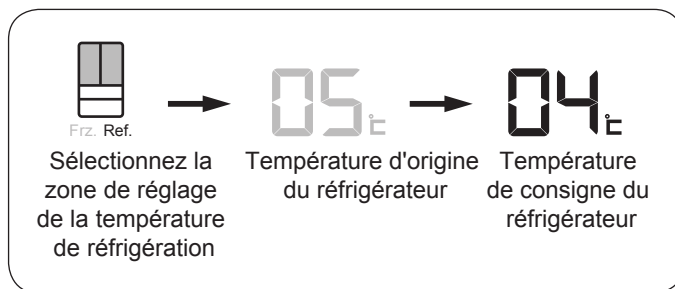

## 2 Réglage de la température du congélateur

1. En mode déverrouillé, appuyez sur la touche de « Fez.Ref. » puis choisissez la zone de congélation.
2. Le voyant de « Fez.Ref. » s'allume et l'afficheur indique la température d'origine dans la zone de congélation ; il vous suffit alors de régler la température selon vos besoins.
3. Appuyez sur la zone d'affichage de la température. La température diminuera de 1°C à chaque pression. Vous pouvez également déplacer la zone d'affichage de la température vers le haut ou vers le bas. Déplacez vers le haut pour augmenter la température de 1°C. Déplacez vers le haut pour diminuer la température de 1°C.

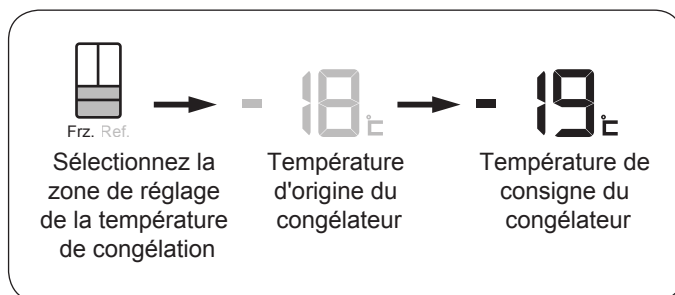

## 3 Activation et désactivation de la fonction MY ZONE

Vous pouvez sélectionner la fonction qui convient le mieux aux aliments stockés dans le tiroir MY ZONE, afin de mieux conserver leur propriétés nutritionnelles.

1. Appuyez sur la touche « Select ». Les icônes « Fruit & Vege. » « Quick cool » « 0°C fresh » et « Seafood » s'allument en séquence. Lorsqu'une icône est allumée, elle signifie que la fonction correspondante est activée.
2. Appuyez simultanément sur les touches de gauche ou de droite « Select » pendant 3 secondes : toutes les icônes de MY ZONE s'éteignent et la fonction MY ZONE est désactivée.
3. Appuyez sur l'une quelconque des touches « Select » pendant 3 secondes pour activer la fonction MY ZONE. Choisissez l'option « Fruit & Vege. » puis activez la fonction.

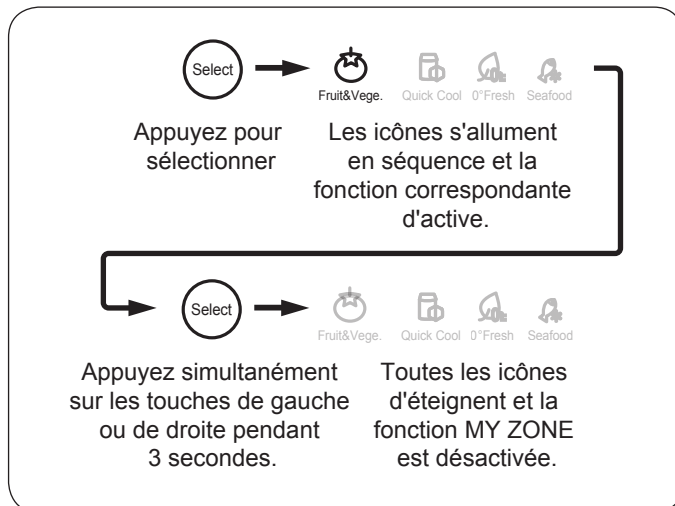

Après sa désactivation le tiroir MY ZONE peut être utilisé comme compartiment de réfrigération.

## 4 Réglage de la fonction de congélation rapide

La fonction de congélation rapide permet de conserver les qualités nutritionnelles des aliments dans le compartiment de congélation et de congeler rapidement les aliments.

1. En mode déverrouillé, appuyez sur la touche de « Power-Frz. ».
2. Allumez l'icône de congélation rapide pour accéder à la fonction de congélation rapide.
3. Si vous souhaitez quitter la fonction de congélation rapide, appuyez sur la touche « Power-Frz. » en mode déverrouillé.
4. Éteignez l'icône de congélation rapide puis quittez la fonction.



La fonction de congélation rapide s'arrête automatiquement après « X » heures conformément à la législation européenne. Lorsque ce temps s'est écoulé, vous pouvez sélectionner à nouveau la fonction de congélation rapide.

## 5 Réglage de la fonction Intelligence artificielle

En mode intelligence artificielle, le réfrigérateur ajuste automatiquement la température intérieure en fonction de la température ambiante et des variations de température sans besoin d'intervenir manuellement.

1. En mode déverrouillé, appuyez sur la touche « Fuzzy ».
2. Allumez l'icône « Fuzzy » et activez la fonction intelligence artificielle.
3. Si vous souhaitez quitter la fonction intelligence artificielle, appuyez sur la touche « Fuzzy » en mode déverrouillé.
4. Éteignez l'icône « Fuzzy » et quittez la fonction intelligence artificielle.



En mode intelligence artificielle, vous ne pouvez pas régler la température de réfrigération.

En mode intelligence artificielle, congélation et congélation rapide, vous ne pouvez pas régler la température de congélation.

En mode « Holiday », la température interchangeable est désactivée.

En mode intelligence artificielle, si vous sélectionnez la fonction de congélation rapide, vous quittez automatiquement la fonction intelligence artificielle.

En mode congélation rapide, si vous sélectionnez la fonction intelligence artificielle, vous quittez automatiquement la fonction de congélation rapide.

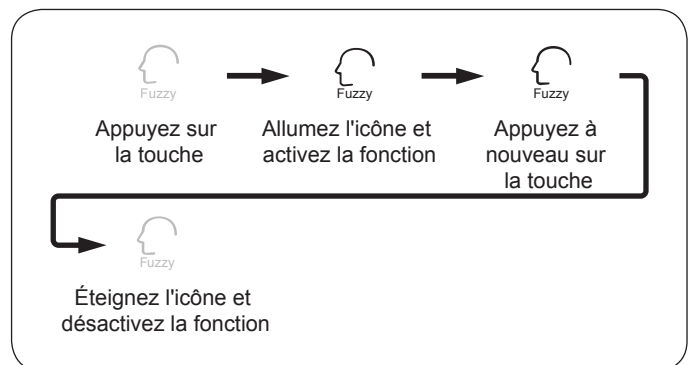
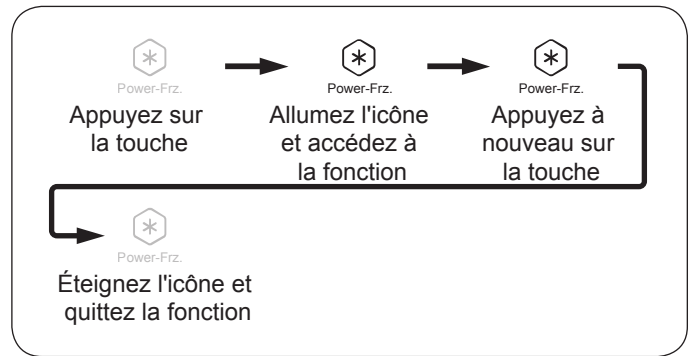

## 6 Activation et désactivation de la machine à glaçons

À la première mise en service de l'appareil, la machine à glaçons est désactivée et l'icône de la « Ice on/off » est éteinte.

1. Lorsque vous voulez produire des glaçons, appuyez en mode déverrouillé sur la touche « Ice on/off ».
2. Lorsque l'icône de la machine à glaçons s'allume, elle signifie que la production de glaçons est en cours.
3. Si vous souhaitez quitter la fonction de production de glaçons, appuyez sur la touche « Ice on/off » en mode déverrouillé.
4. Lorsque l'icône de la machine à glaçons s'éteint, elle signifie que la production de glaçons est désactivée.



Veillez noter que la machine à glaçons ne fonctionne pas tant que le congélateur n'a pas atteint la température de -12°C ou inférieure.

Reportez-vous au point « Précautions d'utilisation de la machine à glaçons » dans ce manuel.

L'arrivée d'eau est activée pendant 10 secondes après le démarrage initial. Il est déconseillé de modifier cette durée ; si vous souhaitez la modifier, veuillez contacter le service après-vente.

## 7 Fonction Holiday

Après l'activation de la fonction Holiday, le compartiment congélateur de l'appareil fonctionne normalement et le compartiment réfrigérateur est automatiquement réglé sur 17°C.

Lorsque la température ambiante est inférieure à 17 °C, la température de réfrigération est proche de la température ambiante.

1. En mode déverrouillé, appuyez sur la touche « Holiday »
2. Allumez l'icône « Holiday » et activez la fonction holiday.
3. Si vous souhaitez quitter la fonction holiday, appuyez sur la touche « Holiday » en mode déverrouillé.
4. Éteignez les icônes « Holiday » et désactivez la fonction holiday.



En mode holiday, il est possible de régler normalement la température du tiroir MY ZONE. La température de MY ZONE est proche de la température du compartiment du réfrigérateur.

### Remarque:

Il est conseillé de vider le compartiment de réfrigération pendant l'utilisation de la fonction Holiday. Vous évitez ainsi le dégagement de mauvaises odeurs.

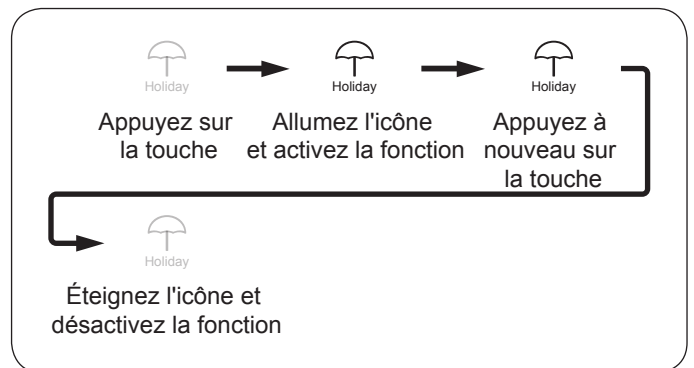
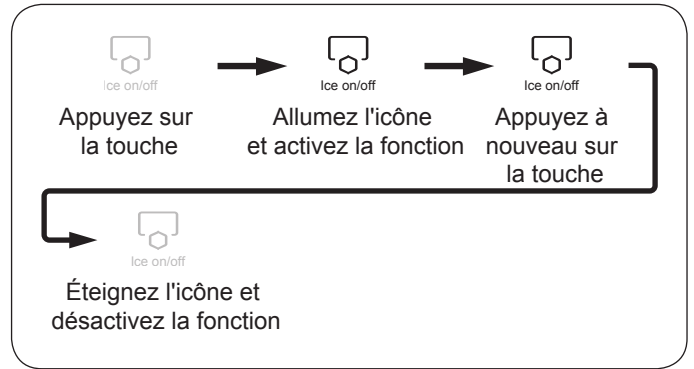

## 8 Verrouillage / déverrouillage

1. Appuyez sur la touche de Verrouillage / Déverrouillage pendant 3 secondes.
2. En mode verrouillage, la pression de la touche entraîne le déverrouillage.
3. Si vous n'appuyez pas sur la touche dans un délai de 30 secondes, la fonction se verrouille automatiquement.

En mode verrouillé, vous ne pouvez pas changer de zone de réglage de la température, ni régler la température, ni intervenir sur les fonctions de congélation rapide, intelligence artificielle, machine à glaçons, etc.

## 9 Alarme de porte ouverte

Lorsqu'une porte ou un tiroir de congélation est mal fermé ou reste ouvert pendant plus de 60 secondes, le réfrigérateur émet un signal d'alarme de porte ouverte à intervalles réguliers pour vous avertir qu'il faut fermer les portes ou les tiroirs de congélation.

## 10 Maintien des données en mémoire en cas de coupure de courant

En cas de coupure de courant ou de débranchement de l'appareil, les paramètres de fonctionnement de l'appareil sont conservés en mémoire et réutilisés à la remise sous tension.



Les fonctions verrouillées ne sont pas mémorisées. Au redémarrage de l'appareil après une coupure de courant, toutes les fonctions sont déverrouillées.

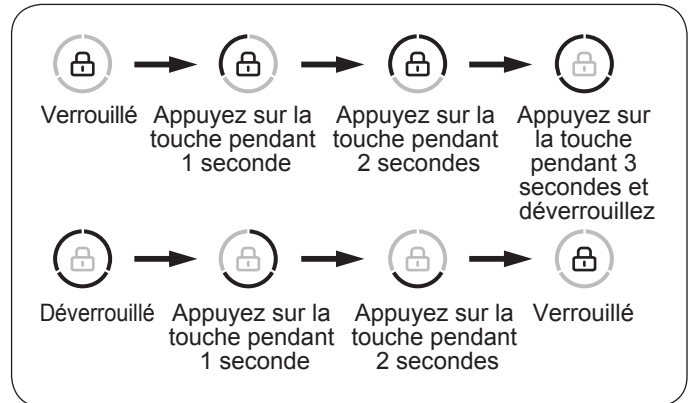



## 11 Augmentation de l'espace de stockage

Les utilisateurs peuvent retirer des éléments du réfrigérateur pour augmenter l'espace de stockage à l'intérieur. Il est possible de retirer les éléments indiqués ci-dessous. (voir la figure de droite).  
Pour leur démontage, reportez-vous au paragraphe « Retrait et nettoyage de chaque élément » page 21.

- | N° | Nom   |
|----|---|
| ①  | Balconnet porte-bouteilles (supérieur gauche)     |
| ②  | Balconnet porte-bouteilles (intermédiaire gauche) |
| ③  | Support pour bouteilles d'eau                     |
| ④  | Balconnet porte-bouteilles (supérieur droit)      |
| ⑤  | Balconnet porte-bouteilles (intermédiaire droit)  |
| ⑥  | Balconnet porte-bouteilles (inférieur droit)      |
| ⑦  | Clayette (supérieure)                             |
| ⑧  | Clayette (inférieure)                             |
| ⑨  | Couvercle des bacs à Fruits & Légumes             |
| ⑩  | Bac à Fruits & Légumes (gauche)                   |
| ⑪  | Bac à Fruits & Légumes (droit)                    |
| ⑫  | MY ZONE (gauche)                                  |
| ⑬  | MY ZONE (droit)                                   |
| ⑭  | Couvercle du compartiment des fruits et légumes   |
| ⑮  | MY ZONE   |
| ⑯  | Machine à glaçons                                 |
| ⑰  | Petit tiroir de congélateur                       |
| ⑱  | Couvercle de petit tiroir de congélateur          |
| ⑲  | Tiroir (gauche)                                   |
| ⑳  | Tiroir (droit)                                    |
| ㉑  | Couvercle extractible                             |
| ㉒  | Tirant  |

- Élément amovible  
● Élément amovible (caché)

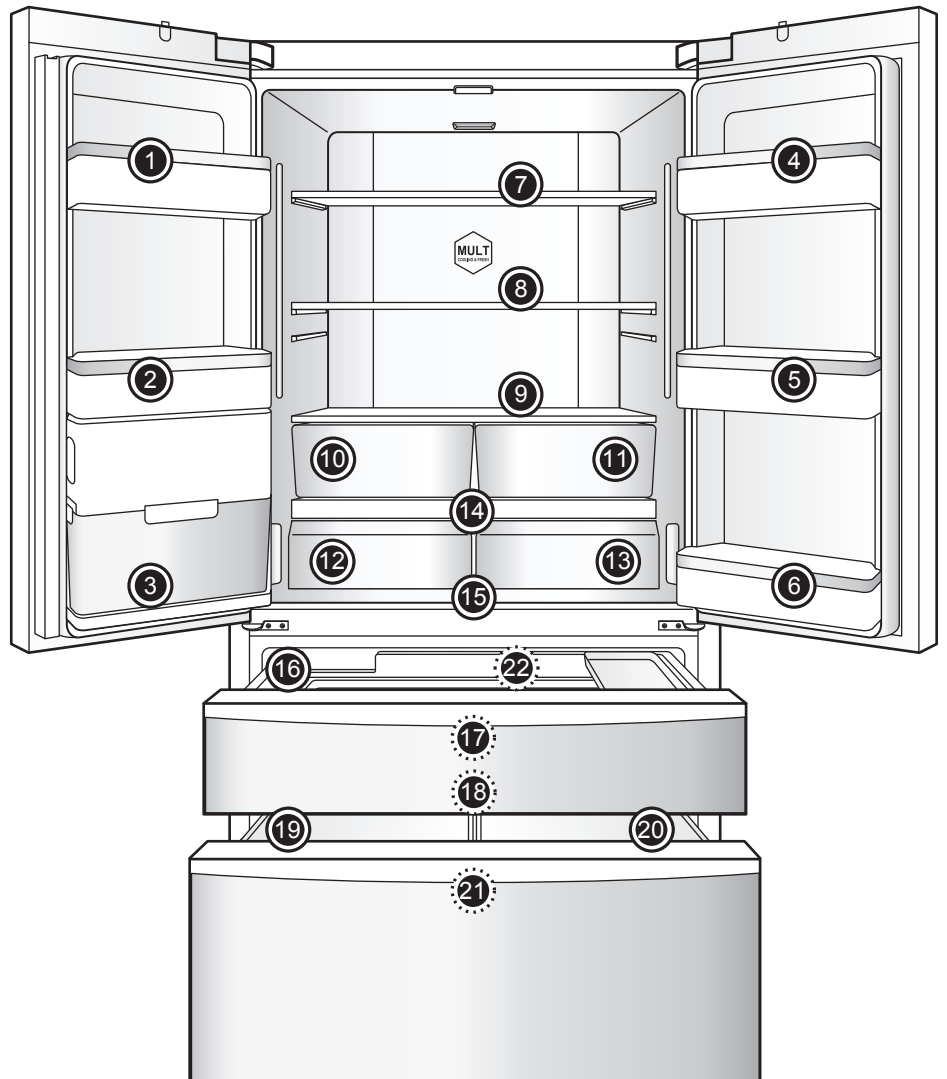

# Fonction des compartiments et précautions d'emploi

Entreposez essentiellement les aliments qui doivent être conservés pendant une durée relativement courte ou qui doivent toujours rester au réfrigérateur.

Bien que la température à l'intérieur du réfrigérateur peut être maintenue entre 0°C et - 10°C, les aliments frais ne peuvent pas être conservés longtemps.



Lorsque la température ambiante en hiver est comprise entre 0°C et - 10°C, la température à l'intérieur du réfrigérateur est inférieure et la température dans le bas du réfrigérateur tourne autour de 0°C.

Dans ce cas, il faut conserver les fruits et légumes dans le haut du réfrigérateur pour éviter qu'ils ne gèlent.

Lorsque vous fermez la porte de gauche du réfrigérateur, vérifiez que le montant est bien en place, sinon l'étanchéité ne serait pas assurée et la température augmenterait à l'intérieur du réfrigérateur, ce qui entraînerait le déclenchement de l'alarme sonore.

## Zones de stockage recommandées pour les différents types d'aliments

Étant donné que la circulation de l'air froid à l'intérieur du réfrigérateur provoque des différences de température d'une zone à une autre, la position des aliments à l'intérieur du réfrigérateur doit tenir compte de leurs spécificités.

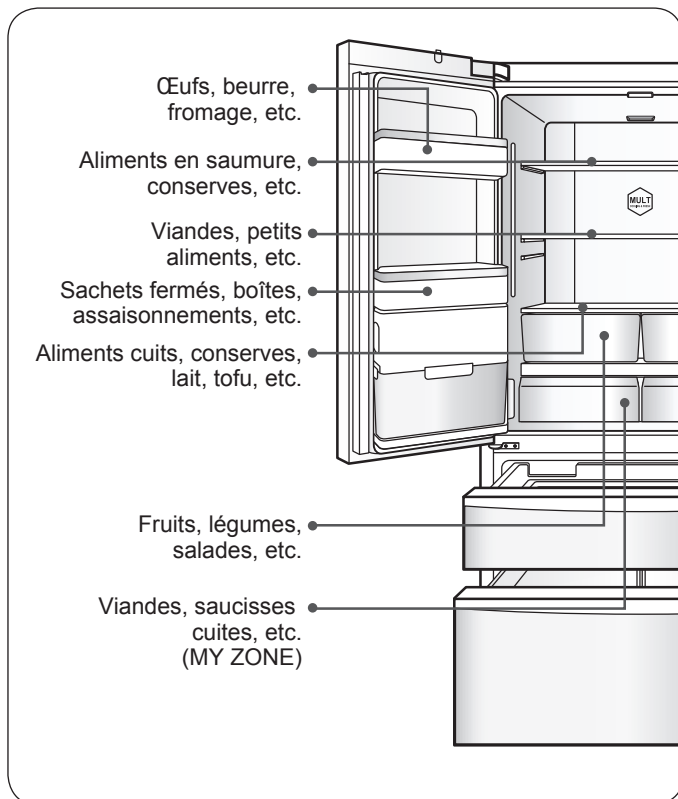

## Utilisation du tiroir MY ZONE

Le réfrigérateur est équipé de tiroirs MY ZONE dont la température peut être réglée individuellement. Selon les besoins de stockage, les aliments peuvent être placés dans des compartiments à température variable, notamment : Compartiment Fruits & légumes, Refroidissement rapide, Fraîcheur 0°C et Fruits de mer.

### Conseil :

certaines viandes à haute teneur en eau peuvent geler si elles sont conservées à des températures trop basses ; au besoin, vous pouvez conserver la viande dans le tiroir MY ZONE en réglant la température sur 0°C.

### Méthode de réglage du tiroir MY ZONE :

Le régulateur qui se trouve en haut de la paroi gauche du réfrigérateur permet de régler la température dans le tiroir MY ZONE de gauche.

Le régulateur qui se trouve en haut de la paroi droite du réfrigérateur permet de régler la température dans le tiroir MY ZONE de droite.

### Conseil :

- Si vous manquez de place, vous pouvez retirer les tiroirs MY ZONE. Pour leur démontage, reportez-vous au paragraphe « Retrait et nettoyage de chaque élément » page 21.
  - Après le retrait de MY ZONE, désactivez la fonction. Pour plus de détails, reportez-vous au paragraphe « Activation et désactivation de la fonction MY ZONE », page 11.
- Si la fonction ZONE n'est pas désactivée, la température à l'intérieur des tiroirs MY ZONE diminue de sorte que les aliments risquent de geler.

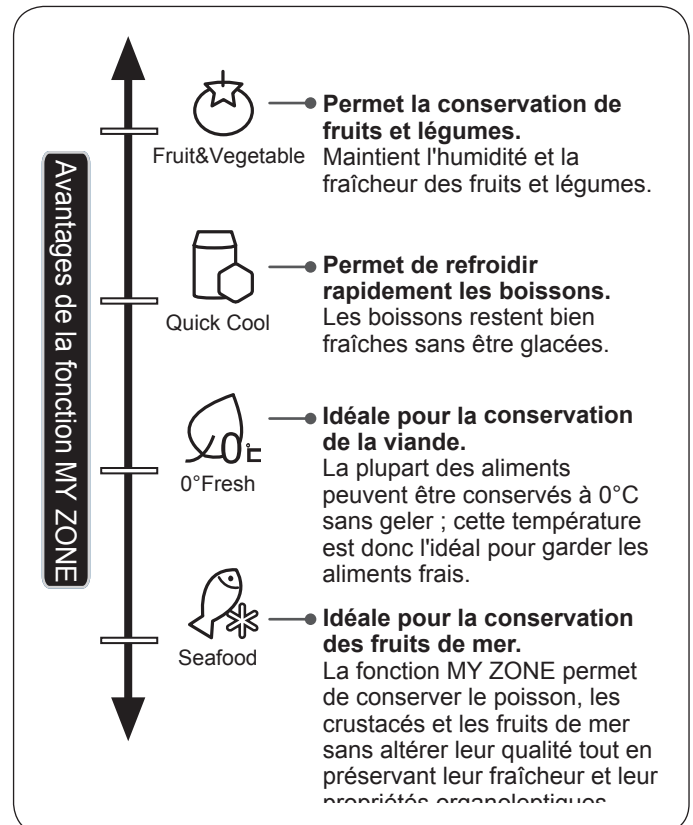

## Précautions avant le stockage d'aliments au réfrigérateur

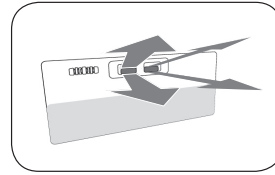
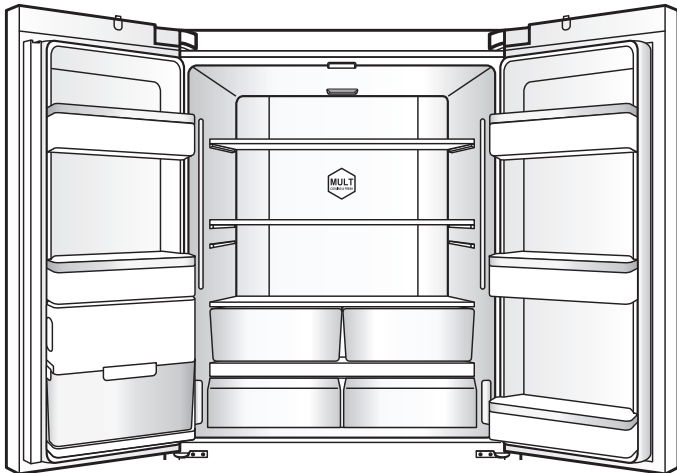

### Ne bouchez pas les sorties d'air.

Si la sortie d'air froid est bouchée, la température à l'intérieur du réfrigérateur ne diminuera de sorte que le compresseur tournera constamment en causant d'énormes gaspillages d'énergie.

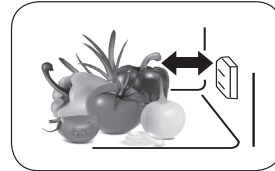

### Ne bloquez pas une sonde de température.

Le compartiment de réfrigération est équipé d'une sonde de température située dans la position indiquée sur la figure. Vérifiez que la sonde n'est pas complètement bloquée par des aliments, car elle ne mesurerait pas correctement la température, ce qui causerait des gaspillages d'énergie.



### Ne placez pas d'aliments chauds dans le réfrigérateur

Laissez toujours refroidir les aliments à température ambiante avant de les mettre au réfrigérateur. La chaleur dégagée par des aliments chauds entraînerait une hausse de température à l'intérieur du réfrigérateur, ce qui pourrait nuire à la conservation des autres aliments.

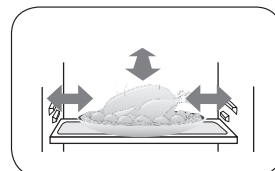

### Ne mettez pas les aliments en contact avec les parois du réfrigérateur.

Les aliments stockés dans le réfrigérateur, notamment les aliments gras, ne doivent pas entrer en contact avec les parois car ils provoqueraient leur corrosion. Faites donc attention à ce que les aliments ne touchent pas les parois. Nettoyez immédiatement toute tache d'huile sur une paroi du réfrigérateur.

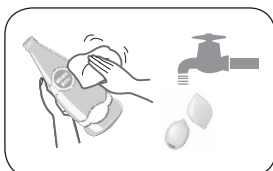

### Nettoyez les aliments avant de les introduire dans le réfrigérateur.

Afin d'assurer une bonne hygiène à l'intérieur du réfrigérateur, il est recommandé de nettoyer les aliments avant de les stocker et d'essuyer les gouttes éventuelles.

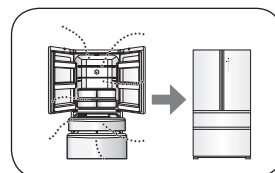

### Limitez le nombre d'ouvertures des portes et leur durée d'ouverture.

En limitant la fréquence et la durée d'ouverture des portes, vous réduisez les déperditions d'air froid et faites des économies d'énergie.

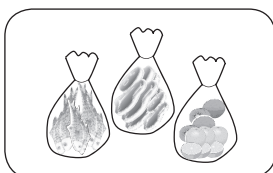

### Triez et organisez les aliments dans le réfrigérateur.

Regroupez les aliments par type, placez devant les aliments consommés chaque jour de manière à limiter la durée d'ouverture des porte et à éviter que les aliments ne dépassent leur date limite de consommation parce qu'ils ont été oubliés au fond du frigo.

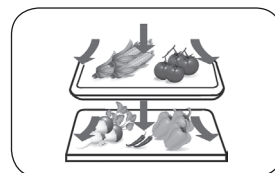

### Ne remplissez pas excessivement votre réfrigérateur.

Laissez un espace entre les aliments de manière à ce que l'air puisse circuler librement tout autour et permette une meilleure réfrigération.

# Compartiments de congélation et précautions d'emploi

La température dans le congélateur est très basse pour permettre de conserver longtemps vos aliments ; si vous ne devez pas consommer rapidement vos aliments, il est conseillé de les placer dans ce compartiment tout en respectant les durées de stockage indiqués sur les emballages.



Ne laissez pas les enfants et les animaux domestiques jouer dans le tiroirs, car ils pourraient les endommager. Ne retirez pas la cloison du grand tiroir de congélation sans motif.



N'utilisez pas de boîtes à œufs en carton pour le stockage de glaçons et ne les mettez pas au congélateur. Les aliments glacés (par exemple, les crèmes glacées) doivent être stockés dans le congélateur et pas dans le porte-bouteille. En effet, la température du porte-bouteilles est susceptible d'augmenter avec l'ouverture des portes et la glace pourrait fondre.

## Guide de congélation

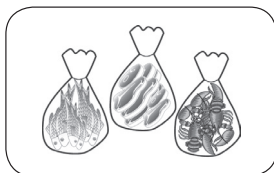
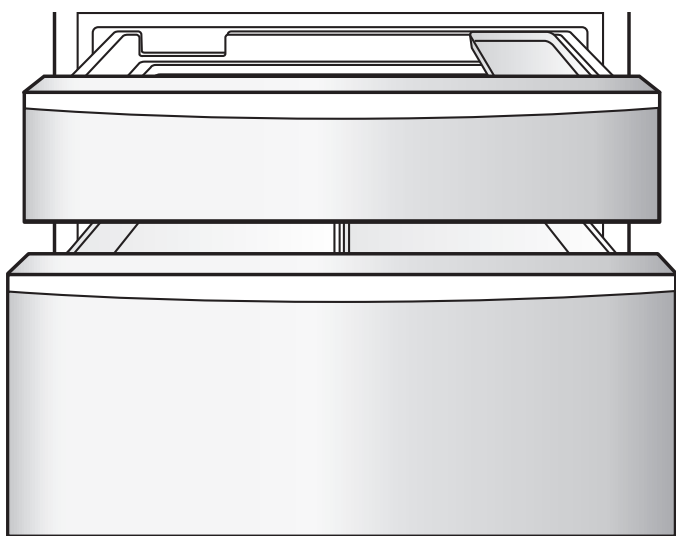

### Il est conseillé d'emballer les aliments avant de les congeler.

L'extérieur de l'emballage doit être sec pour éviter qu'il ne colle aux aliments. Le matériau d'emballage doit être inodore, hermétique, étanche, non toxique et non polluant, afin d'éviter les odeurs et baisse de qualité.

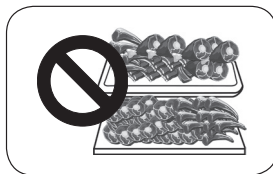

### Ne placez pas trop d'aliments à l'intérieur.

Ne placez pas trop d'aliments frais en même temps dans le congélateur. Il est déconseillé de dépasser la capacité de congélation de l'appareil (voir « Fiche Produit », page 28).

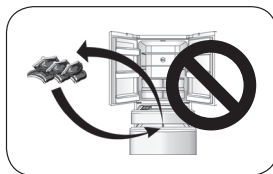

### Ne recongelez jamais un aliment décongelé.

En principe, sortez du congélateur juste la quantité d'aliments nécessaire. Les aliments décongelés ne doivent pas être recongelés, sauf s'ils ont été cuits.



### Ne mettez jamais de préparations chaudes au congélateur

Avant de mettre les aliments au congélateur, laissez les refroidir à température ambiante.

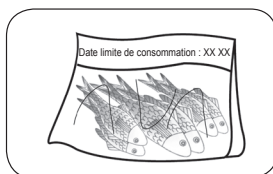

### Inscrivez sur l'emballage les dates de congélation des aliments et leur durée de conservation.

La date de congélation, la date limite de consommation et le nom des aliments doivent être inscrits sur l'emballage.

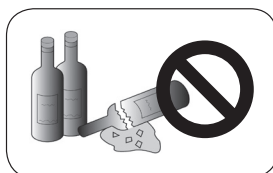

### Ne mettez pas de bouteilles de boissons au congélateur.

Ne mettez pas de bouteilles de bière, de boissons, etc. au congélateur car elles se casseraient.



### Subdiviser les aliments en portions

Les paquets de petites dimensions permettent d'obtenir une congélation rapide et uniforme, préservent mieux la qualité des aliments et facilitent la décongélation et la cuisson. Quoi qu'il en soit, chaque portion ne doit pas peser plus de 2,5 kg.

## Conseils d'utilisation du réfrigérateur

- Coupez les feuilles de radis pour empêcher l'absorption des nutriments par les feuilles.
- Vous pouvez déplacer les boîtes à œufs selon vos besoins et choisir la boîte en fonction du nombre d'œufs.
- Faites décongeler les aliments congelés dans un compartiment de réfrigération ; vous tirez ainsi profit de la basse température des aliments congelés ce qui vous permet de faire des économies d'énergie.
- Évitez de conserver des courgettes, melons, papayes, bananes, ananas, etc. car leur réfrigération entraîne l'accélération de leur métabolisme. Par contre, il est préférable de conserver les fruit verts dans un compartiment de réfrigération afin d'accélérer leur maturation.
- Certains aliments, comme les oignons, l'ail, le gingembre, les châtaignes, les tubercules, etc., peuvent être stockés pendant de longues périodes à température ambiante ; il est donc inutile de les mettre au réfrigérateur.
- Lavez les légumes frais avant de les mettre au réfrigérateur afin d'empêcher la reproduction ou la propagation des bactéries,

## Économies d'énergie

- Le réfrigérateur doit être installé dans un endroit frais et bien ventilé, autant que possible à l'abri de la chaleur et des rayons du soleil.
- Limitez la fréquence et la durée d'ouverture des portes. Par exemple : disposez les aliments de manière à limiter leur temps d'accès et donc la durée d'ouverture des portes.
- Couvrez ou enveloppez les aliments à conserver.
- Laissez refroidir les préparations ou les boissons chaudes avant de les mettre au réfrigérateur.
- Pour décongeler des aliments, placez-les d'abord dans le compartiment réfrigérateur (ou le tiroir MY ZONE), de manière à tirer profit de leur basse température pour refroidir les aliments dans le compartiment réfrigérateur (ou le tiroir MY ZONE);
- Ne remplissez pas excessivement votre réfrigérateur.
- Pour le réglage de la température du réfrigérateur, sachez que plus la température est basse, plus vous consommez d'énergie. Compte tenu de ces considérations, la température à l'intérieur du réfrigérateur doit être la plus haute possible.
- Si vous manquez d'espace dans le congélateur, vous pouvez retirer le petit tiroir de congélation et le tirant ; vous pourrez ensuite introduire et sortir directement les aliments par la cloison en verre du congélateur, ce qui permet également de limiter la consommation d'énergie.
- Laissez un espace confortable autour de l'appareil afin d'assurer une bonne ventilation. Voir page 7.  
Une mauvaise ventilation entraîne une augmentation de la consommation d'énergie de l'appareil et donc de ses coûts de fonctionnement.

## Utilisation du réservoir d'eau du réfrigérateur

Ce modèle de réfrigérateur est équipé d'un réservoir d'eau intégré dans la porte gauche. La pompe à eau, intégrée dans la porte gauche, aspire l'eau du réservoir et la refoule par un tuyau dans le petit tiroir de congélation de la machine à glaçons semi-automatique.

Les utilisateurs doivent remplir manuellement le réservoir d'eau. Pour le remplissage du réservoir d'eau, procédez comme suit :

1. Tournez les bords verticaux de 90 degrés. Appuyez sur les boutons de chaque côté du réservoir d'eau.
2. Après avoir appuyé sur les boutons, sortez délicatement le réservoir en le tirant horizontalement.
3. Tournez dans le sens contraire aux aiguilles d'une montre le couvercle à l'arrière du réservoir, puis versez de l'eau à l'intérieur.
4. Pour le remontage, procédez dans le sens inverse du démontage.

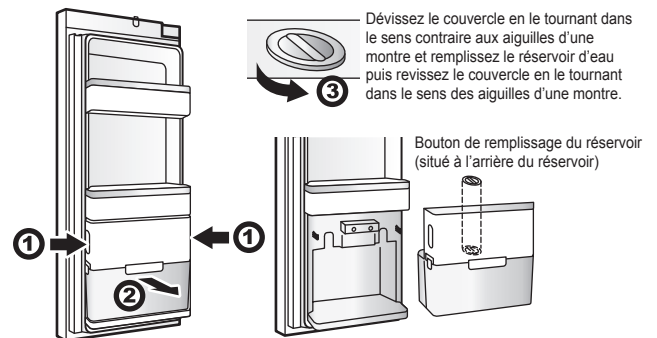

Le réservoir d'eau a été monté et contrôlé en usine. Si vous devez nettoyer le réservoir d'eau, reportez-vous au point « Nettoyage du réservoir d'eau » pour ne pas risquer de l'endommager.

## Nettoyage du réservoir d'eau

1. Faites levier sur les point de fixation (4 au total) situés à l'avant, à l'arrière et de chaque côté du réservoir.
2. Séparez la partie supérieure de la partie inférieure du réservoir d'eau.
3. Nettoyez chaque partie puis essuyez-les.
4. Pour le remontage, procédez dans le sens inverse du démontage.

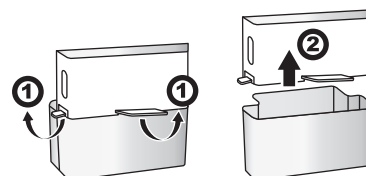



# Nettoyage et utilisation de la machine à glaçons

## Nettoyage du bac à glaçons

1. Éteignez la machine à glaçons depuis le tableau de commande, abaissez sa poignée et tirez avec force pour la sortir de l'appareil.
2. Sortez la machine à glaçons du réfrigérateur et retournez-la pour que le bac à glaçons soit visible.
3. Tirez sur le dispositif de blocage ovale dans le sens de la flèche 1.  
Soulevez le bac à glaçons et sortez-le en tirant dans le sens de la flèche 2.

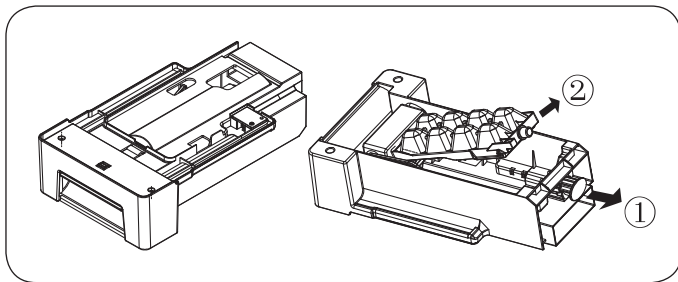

4. Après avoir nettoyé le bac à glaçons, remettez-le en place dans la machine à glaçons, refermez les portes du congélateur et réactivez la machine à glaçons depuis le tableau de commande.

## Guide d'utilisation de la machine à glaçons



Si votre appareil vient d'être installé, attendez 24 heures avant d'utiliser de la machine à glaçons. Cette période est nécessaire pour laisser au congélateur le temps de refroidir et de produire des glaçons.

- La machine à glaçons fabrique 8 glaçons à la fois ; toutefois, le nombre de glaçons dépend de la température ambiante, de la fréquence d'ouverture des portes, de la pression de l'eau, de la température du compartiment congélateur, etc.
- Pour bien remplir le bac à glaçons, tirez-le fréquemment de manière à répartir les glaçons de manière uniforme.
- La machine à glaçons fabrique 8 glaçons à la fois et il est normal que certains d'entre eux soient collés (ce phénomène peut être corrigé en réduisant la durée d'alimentation en eau).
- Lorsque la température du compartiment descend au-dessous de  $-12^{\circ}\text{C}$ , la machine à glaçons commence à fabriquer des glaçons (si vous utilisez la machine à glaçons pour la première fois ou qu'elle est restée longtemps inactive, jetez les premiers glaçons parce qu'ils contiennent des impuretés.)

- N'installez pas le tuyau d'alimentation en eau de la machine à glaçons dans un endroit exposé à des températures inférieures à  $0^{\circ}\text{C}$  à cause du gel. Lors de l'installation de l'appareil, veillez à ne pas écraser les conduites d'eau.
- La machine à glaçons peut uniquement recevoir de l'eau par l'intermédiaire du réservoir situé en haut de la porte de gauche ; elle ne peut pas être connectée directement à une source externe d'eau potable.
- La machine à glaçons doit être installée dans le réfrigérateur par un technicien agréé.

### Si vous entendez des bruits inhabituels dans votre appareil

Pendant la fabrication de la glace, il est normal d'entendre des « craquements ». Il n'y a pas lieu de s'inquiéter.

### Si vous n'utilisez pas souvent de glaçons

En vieillissant, les glaçons deviennent troubles et prennent un mauvais goût. Pour éviter cet inconvénient, nettoyez périodiquement le bac à glaçons avec de l'eau tiède. Avant de remettre le bac à glaçons en place, veillez à ce qu'il soit froid et sec, sinon les glaçons se colleront à la machine et altéreront son fonctionnement.

### Si la machine à glaçons doit rester longtemps inutilisée

Si vous prévoyez de ne pas utiliser la machine à glaçons pendant une longue période, sortez-la de l'appareil et enlevez tous les glaçons restants, lavez le bac à glaçons à l'eau tiède, essuyez-le à l'aide d'un torchon propre et rangez le tout hors du congélateur pour augmenter l'espace de stockage disponible.

Si la machine à glaçons doit rester inutilisée pendant une longue période, videz complètement le réservoir d'eau situé en bas de la porte de gauche du compartiment réfrigérateur, évacuez toute eau résiduelle et lavez à l'eau tiède.

# Entretien quotidien de l'appareil

## Nettoyage de l'appareil

Les aliments laissés dans le réfrigérateur dégageront de mauvaises odeurs ; vous devez donc nettoyer périodiquement le réfrigérateur.

### Étapes à suivre pour le nettoyage :

1. Débranchez le cordon d'alimentation et coupez le courant.
2. Nettoyez le réfrigérateur à l'aide d'un chiffon doux ou d'une éponge trempée dans l'eau chaude (il est possible d'ajouter du détergent neutre).
3. Essuyez la surface du réfrigérateur avec un chiffon sec.
4. Éliminez la poussière à l'arrière et sur les côtés du réfrigérateur.
5. Terminez le nettoyage (pour continuer à utiliser votre appareil, rebranchez-le).

### Conseil :

Les joints de porte se salissent facilement. Nettoyez-les régulièrement pour le maintenir propres. Les joints de porte doivent être propres pour assurer une fermeture hermétique des portes et éviter des consommations inutiles d'énergie.



Afin de prévenir les fuites, ne rincez pas le réfrigérateur avec de l'eau pendant son nettoyage.

Utilisez un chiffon sec pour nettoyer l'interrupteur, les lampes LED et tous les composants électriques.



Pour éviter d'endommager le réfrigérateur, n'utilisez jamais les produits suivants pour son nettoyage :

1. Produits acides ou faiblement acides utilisés pour le nettoyage de la cuisine.
2. Détergents en poudre, similaires à des poudres abrasives.
3. Benzène, diluants, alcool, acides, pétrole, etc.
4. Brosses dures, brosses éponges abrasives, etc.
5. Eau bouillante.

Le réfrigérateur est très lourd. Il faut donc protéger le sol avant de le déplacer pour son nettoyage et son entretien. Gardez le réfrigérateur vertical lors de son déplacement et ne le faites pas osciller pour ne pas endommager le sol.

Ne lavez pas les clayettes en verre glacées avec de l'eau chaude. Le brusque changement de température pourrait entraîner la rupture du verre et vous blesser.

Ne touchez pas les parois des compartiments de congélation avec les mains mouillées. La température très basse de ces surfaces peut provoquer des brûlures ou un arrachement de la peau. Ne mettez pas la main sous réfrigérateur pour nettoyer le sol, car vous pourriez vous blesser. Si vous devez nettoyer le sol, déplacez le réfrigérateur.

Lorsque vous déplacez le réfrigérateur, veillez à remonter les pieds réglables afin qu'ils ne frottent pas sur le sol en risquant de le rayer.

## Retrait et nettoyage des éléments

### Dégivrage du compartiment congélateur

Le dégivrage du compartiment congélateur est automatique. Aucune intervention manuelle n'est requise.

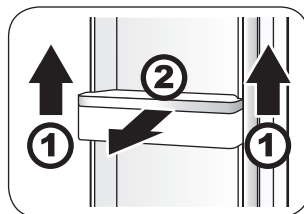

### Retrait et nettoyage des balconnets porte-bouteilles des portes

1. Saisissez le balconnet porte-bouteilles des deux côtés et tirez-le vers le haut dans le sens ①.
2. Tirez-le dans le sens ② pour l'extraire.

Essuyez les clayettes à l'aide d'un chiffon doux ou d'une éponge imbibée d'eau tiède (il est possible d'ajouter un détergent neutre). Après le nettoyage, remettez le balconnet porte-bouteilles en place.

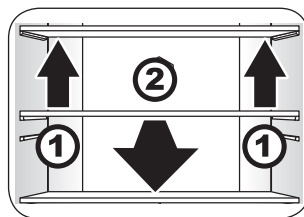

### Retrait et nettoyage des clayettes du réfrigérateur

1. Soulevez les clayettes par l'avant dans le sens ①.
2. Tirez-les vers le haut dans le sens ②.

Essuyez les clayettes à l'aide d'un chiffon doux ou d'une éponge imbibée d'eau tiède (il est possible d'ajouter un détergent neutre), puis remettez-les en place.

### Remarque :

Pour le retrait des clayettes, vous devez ouvrir les portes au maximum afin qu'elles ne gênent pas le passage.

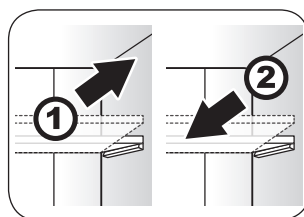

### Positionnement des clayettes du réfrigérateur

Ajustez la hauteur des clayettes en fonction des aliments à stocker.

Avant d'ajuster la hauteur, enlevez tous les aliments déposés sur les clayettes. Pour modifier la hauteur des clayettes vous devez les extraire de l'appareil.

1. Soulevez la clayette par l'avant et faites-la basculer pour la sortir de l'appareil. Posez-la en lieu sûr pour ne pas la casser.
2. Lors de l'installation, calez la clayette dans les supports de droite et de gauche, poussez-la dans les nervures, abaissez l'avant puis introduisez-la dans la rainure.

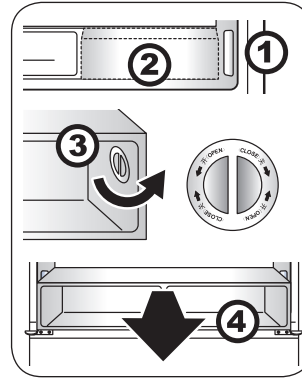

### Retrait et nettoyage du compartiment MY ZONE complet

1. Avant tout, désactivez la fonction MY ZONE. (voir les explications à la page 11.)
2. Abaissez le tiroir MY ZONE.
3. Tournez les boutons de droite et de gauche de 90 degrés dans le sens contraire aux aiguilles d'une montre et enlevez les boutons.
4. Tirez horizontalement l'ensemble du compartiment MY ZONE.

Essayez le compartiment MY ZONE à l'aide d'un chiffon doux ou d'une éponge imbibée d'eau tiède (il est possible d'ajouter un détergent neutre), puis remettez-le en place.

#### Remarque :

Pour le retrait du compartiment MY ZONE, vous devez ouvrir les portes au maximum afin qu'elles ne gênent pas le passage.

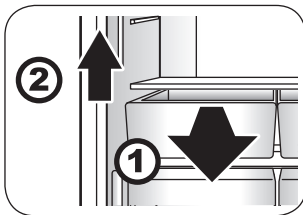

### Retrait et nettoyage du compartiment des fruits et légumes

1. Tirez le compartiment des fruits et légumes.
2. Soulevez-le pour le sortir.

Essayez le compartiment des fruits et légumes à l'aide d'un chiffon doux ou d'une éponge imbibée d'eau tiède (il est possible d'ajouter un détergent neutre), puis remettez-le en place.

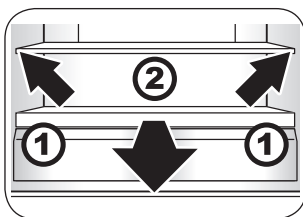

### Retrait et nettoyage du couvercle du bac à fruits et légumes

1. Après avoir tiré le compartiment des fruits et légumes, inclinez le couvercle vers le haut et sortez-le.
2. Tirez-le en avant.

Essayez le couvercle du bac à fruits et légumes (le couvercle du bac à fruits et légumes comprend une plaque en verre et une clayette en plastique ; faites attention à ne pas casser la plaque en verre car vous pourriez vous blesser). Après le nettoyage, remettez-le en place.

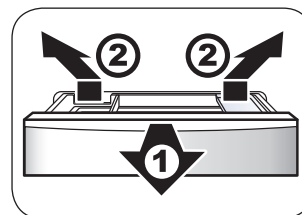

### Retrait et nettoyage du petit tiroir relié au bac à glaçons et à la clayette dans le compartiment congélateur

1. Tirez le petit tiroir du congélateur le plus loin possible.
2. Inclinez le bac à glaçons et la clayette vers le haut puis sortez-les.

Essayez l'intérieur du petit tiroir du congélateur qui est relié au bac à glaçons et à la clayette à l'aide d'un chiffon doux ou d'une éponge imbibée d'eau tiède (il est possible d'ajouter un détergent neutre), puis remettez-le en place.

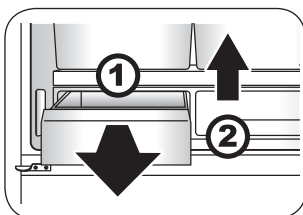

### Retrait et nettoyage du tiroir MY ZONE

1. Tirez le tiroir MY ZONE.
2. Soulevez-le pour le sortir.

Essayez le tiroir MY ZONE à l'aide d'un chiffon doux ou d'une éponge imbibée d'eau tiède (il est possible d'ajouter un détergent neutre), puis remettez-le en place.



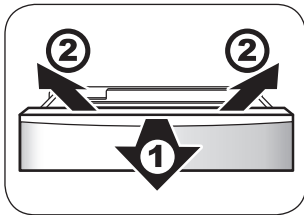

### Retrait et nettoyage du petit tiroir du congélateur

1. Tirez la porte du petit tiroir du congélateur le plus loin possible et sortez le bac à glaçons et la clayette qui sont reliés au petit tiroir du congélateur.
2. Inclinez le petit tiroir du congélateur vers le haut puis sortez-le.
3. Procédez dans le sens inverse pour remettre le petit tiroir du congélateur en place.

Essayez le petit tiroir du congélateur à l'aide d'un chiffon doux ou d'une éponge imbibée d'eau tiède (il est possible d'ajouter un détergent neutre), puis remettez-le en place.

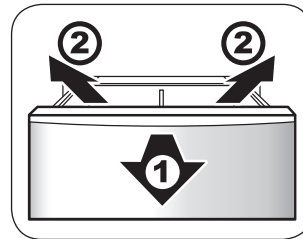

### Retrait et nettoyage du grand tiroir du congélateur

1. Ouvrez au maximum la porte du grand tiroir du congélateur puis extrayez le grand tiroir du congélateur.
2. Après avoir déplacé le tiroir extractible, libérez l'attache et extrayez la clayette.
3. Inclinez le grand tiroir du congélateur vers le haut et sortez-le.
4. Procédez dans le sens inverse pour installer le grand tiroir du congélateur.

Essayez le grand tiroir du congélateur à l'aide d'un chiffon doux ou d'une éponge imbibée d'eau tiède (il est possible d'ajouter un détergent neutre), puis remettez-le en place.

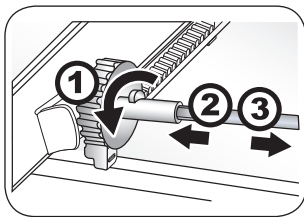

### Démontage du tirant

1. Après le retrait du petit tiroir du congélateur, poussez le tirant au maximum en avant. Poussez sur le côté l'attache qui se trouve à l'extrémité de gauche du tirant.
2. Déplacez le tirant métallique vers la gauche et libérez son extrémité de droite.
3. Extrayez l'extrémité métallique de la partie gauche du tirant métallique.
4. Procédez dans le sens inverse pour remettre le tirant en place.

### Démontage de la porte

Pour le démontage de la porte, contactez un revendeur Haier (si nécessaire).

### Éclairage du réfrigérateur et remplacement des ampoules

Caractéristiques électriques des ampoules : 12 Vcc, 2 W, 18 W Éclairage par LEDs qui consomment moins d'énergie et durent plus longtemps.

En cas de panne, ne pas démonter les LEDs. Faites appel au service après-vente.

### Éclairage du compartiment congélateur et remplacement des ampoules

Caractéristiques électriques des ampoules : 12 Vcc, 4 × 1 W Éclairage par LEDs qui consomment moins d'énergie et durent plus longtemps.

En cas de panne, ne pas démonter les LEDs. Faites appel au service après-vente.

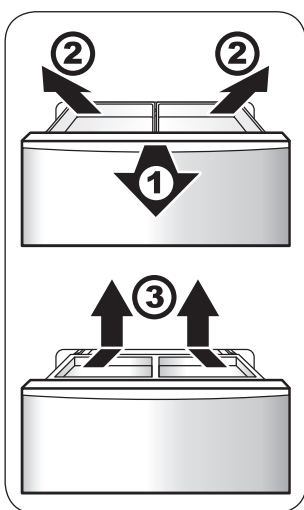

### Retrait et lavage de la clayette extractible

1. Ouvrez au maximum la porte du grand tiroir du congélateur.
2. Inclinez la clayette extractible vers le haut et sortez-la.
3. Après avoir déplacé le tiroir extractible, libérez l'attache et extrayez la clayette.

Essayez le tiroir extractible et la clayette extractible à l'aide d'un chiffon doux ou d'une éponge imbibée d'eau tiède (il est possible d'ajouter un détergent neutre), puis remettez-les en place.

### Éclairage du compartiment MY ZONE et remplacement des ampoules

Caractéristiques électriques des ampoules : 12 Vcc, 2 × 1 W Éclairage par LEDs qui consomment moins d'énergie et durent plus longtemps.

En cas de panne, ne pas démonter les LEDs. Faites appel au service après-vente.

## Transport de l'appareil

1. Débranchez le cordon d'alimentation et coupez le courant.
2. Sortez tous les aliments stockés dans le réfrigérateur.
3. À l'aide de ruban adhésif, immobilisez les clayettes du réfrigérateur, le tiroir MY ZONE, le tiroir du compartiment congélateur et tous les éléments qui peuvent se déplacer.
4. Bien fermer les portes du réfrigérateur et les maintenir avec du ruban adhésif pour éviter leur ouverture pendant le transport de l'appareil.



Veillez à ne pas faire tomber le réfrigérateur.

Lors du déplacement du réfrigérateur, veillez à ne pas l'incliner de plus de 45 degrés afin d'éviter d'endommager le système de réfrigération.



## Longues périodes d'inactivité de l'appareil

### Que faire en cas de coupure de courant

Après une coupure de courant, l'appareil maintient sa température interne pendant 1 à 2 heures, même en été.

En cas de coupure de courant, n'introduisez pas d'aliments dans l'appareil et évitez d'ouvrir les portes.

Si vous avez été informé de la coupure de courant, préparez des glaçons, remplissez des récipients étanches avec les glaçons et placez les récipients dans la partie supérieure du réfrigérateur.



Si la température dans le compartiment congélateur augmente suite à une coupure de courant ou une anomalie, la durée et la qualité de conservation des aliments sera réduite.

### Longue période d'inactivité

Si vous envisagez de ne pas utiliser votre réfrigérateur pendant une période relativement longue, débranchez le cordon d'alimentation et nettoyez l'appareil comme indiqué ci-dessus. Pendant les longues périodes d'inactivité, laissez les portes de l'appareil ouvertes afin d'éviter la formation de mauvaises odeurs dues à des traces d'aliments résiduelles.



Si vous débranchez le cordon d'alimentation, attendez toujours au moins cinq minutes avant de le rebrancher. Il est déconseillé de mettre trop souvent le réfrigérateur à arrêt afin de ne pas réduire sa durée de vie.



Si vous devez mettre l'appareil au rebut, procédez dans les règles ou faites appel à un professionnel ; ne le jetez pas dans l'environnement et faites en sorte qu'il ne constitue pas de danger.

### Absence prolongée

En cas d'absence prolongée, par exemple pendant la période des vacances, débranchez l'appareil, sortez tous les aliments, nettoyez l'intérieur après le dégivrage et essuyez-le. Laissez ensuite les portes ouvertes afin d'éviter les mauvaises odeurs dues à des traces d'aliments résiduelles.

1. Débranchez le cordon d'alimentation et coupez le courant.
2. Sortez tous les aliments stockés dans le réfrigérateur.
3. Au besoin, consultez le paragraphe « Nettoyage de l'appareil » à la page 21.

# En cas d'anomalie de fonctionnement? Lisez d'abord ce chapitre !

Symptôme	Cause	Solution
<b>Q1 : L'appareil a cessé de fonctionner?</b>		
L'éclairage du réfrigérateur ne s'allume pas.	<ul style="list-style-type: none"><li>a. L'appareil est hors tension.</li><li>b. La lampe LED est défectueuse.</li></ul>	<ul style="list-style-type: none"><li>a. Vérifiez que les prises, fiches, fusibles, etc. sont branchés et en bon état, puis remettez l'appareil sous tension.</li><li>b. Remplacez la lampe LED comme indiqué au paragraphe « Éclairage du réfrigérateur et remplacement des ampoules », page 23.</li></ul>
Le réfrigérateur ne fonctionne pas.	<ul style="list-style-type: none"><li>a. L'appareil est hors tension.</li><li>b. La tension d'alimentation est trop faible.</li></ul>	<ul style="list-style-type: none"><li>a. Vérifiez que les prises, fiches, fusibles, etc. sont branchés et en bon état, puis remettez l'appareil sous tension.</li><li>b. Faites appel à un électricien professionnel pour réparer les problèmes d'alimentation.</li></ul>
<b>Q2 : Le compresseur fonctionne trop ou pas assez longtemps?</b>		
Le temps de fonctionnement est trop long ou l'appareil commence à fonctionner et s'arrête fréquemment.	<ul style="list-style-type: none"><li>a. À la mise sous tension, la température à l'intérieur de l'appareil est relativement haute.</li><li>b. La température ambiante est élevée et la ventilation de la pièce est insuffisante.</li><li>c. Les portes du réfrigérateur sont mal fermées.</li><li>d. Ouverture fréquente ou prolongée des portes de l'appareil.</li><li>e. Une quantité excessive d'aliments a été mise au réfrigérateur ou au congélateur en même temps.</li><li>f. La température est réglée sur une valeur trop basse.</li></ul>	Tant que la porte est fermée, le compresseur fonctionne pendant un certain temps et la température à l'intérieur de l'appareil se stabilise ; le problème devrait alors être résolu. La durée de fonctionnement du compresseur dépend du réglage de la température ambiante, de la fréquence et de la durée d'ouverture des portes et de la quantité d'aliments stockés dans l'appareil.
<b>Q3 : Température anormale dans l'appareil?</b>		
La température à l'intérieur de l'appareil n'est pas assez basse.	<ul style="list-style-type: none"><li>a. La température est réglée sur une valeur trop élevée.</li><li>b. Ouverture fréquente ou prolongée des portes de l'appareil.</li><li>c. L'appareil est exposé aux rayons directs du soleil ou est installé trop près d'un poêle, d'un radiateur ou d'autres sources de chaleur.</li><li>d. La pièce est mal ventilée, l'appareil a été installé contre un mur sans laisser suffisamment d'espace à l'arrière et sur les côtés pour la circulation de l'air ou encore ses grilles d'aération sont bouchées.</li></ul>	<ul style="list-style-type: none"><li>a. Réglez la température du réfrigérateur sur une valeur plus basse. Pour le réglage, consultez le paragraphe « Réglage de la température » à la page 11.</li><li>b. Vérifiez que les portes sont bien fermées et laissez fonctionner l'appareil pendant un certain temps pour résoudre le problème.</li><li>c. Installez l'appareil dans un endroit à l'écart de sources de chaleur.</li><li>d. Réinstallez l'appareil dans un endroit bien ventilé ou nettoyez les grilles. Pour le nettoyage, consultez le paragraphe « Nettoyage de l'appareil » à la page 21.</li></ul>

Symptôme	Cause	Solution
<b>Q4: Formation de condensation à l'extérieur de l'appareil?</b>		
De la condensation se forme à l'extérieur de l'appareil.	L'humidité de l'air est relativement élevée.	Essuyez l'appareil à l'aide d'un chiffon sec.
<b>Q5: Chute de température à l'intérieur de l'appareil?</b>		
Les aliments sont gelés ou des cristaux de glace se forment.	<ul style="list-style-type: none"> <li>a. La température est réglée sur une valeur trop élevée.</li> <li>b. Les portes du réfrigérateur sont mal fermées.</li> <li>c. Ouverture fréquente ou prolongée des portes de l'appareil.</li> <li>d. Les aliments sont trop près des bouches de ventilation.</li> </ul>	Fermez correctement les portes de l'appareil et ne placez pas d'aliments près des bouches de ventilation. La formation de givre à l'intérieur des paquets congelés est un phénomène normal. Il n'y a pas lieu de s'inquiéter.
<b>Q6 : L'intérieur du réfrigérateur sent mauvais?</b>		
Des odeurs se dégagent de l'appareil.	<ul style="list-style-type: none"> <li>a. Des aliments odorants n'ont pas été introduits dans des récipients hermétiquement fermés.</li> <li>b. Certains aliments sont périmés.</li> <li>c. L'intérieur du réfrigérateur doit être nettoyé.</li> </ul>	<ul style="list-style-type: none"> <li>a. Mettez les aliments dans des récipients ou des sachets hermétiquement fermés.</li> <li>b. Nettoyez l'intérieur de l'appareil et jetez les aliments périmés.</li> <li>c. Nettoyez l'intérieur de l'appareil. Pour le nettoyage, consultez le paragraphe « Nettoyage de l'appareil ».</li> </ul>
<b>Q7: L'habillage extérieur de l'appareil est chaud?</b>		
Il arrive que l'habillage extérieur d'un réfrigérateur produise de la chaleur, notamment s'il vient d'être acheté, transporté chez vous et branché pour la première fois.	Ce phénomène est normal et est prévu pour éviter la condensation.	Aucune intervention n'est recommandée. Ce bruit est normal. Il n'y a pas lieu de s'inquiéter.

Symptôme	Cause	Solution
<b>Q8: L'appareil fait trop de bruit?</b>		
L'appareil est bruyant lorsqu'il démarre.	Au démarrage, l'appareil a besoin de plus de puissance car il n'a pas encore atteint son régime normal de fonctionnement.	Dès que les conditions de fonctionnement se seront stabilisées, le bruit diminuera.
Le réfrigérateur émet un bruit de « cliquetis » à son démarrage et à son arrêt.	Il s'agit du bruit émis par le compresseur dans les conditions normales de fonctionnement.	Aucune intervention n'est recommandée. Ce bruit est normal. Il n'y a pas lieu de s'inquiéter.
Le réfrigérateur émet des craquements pendant le fonctionnement.	Les variations de température entraînent des craquements dans l'évaporateur et les tuyauteries à cause de la dilatation ou de la contraction thermique.	Aucune intervention n'est recommandée. Ce bruit est normal. Il n'y a pas lieu de s'inquiéter.
L'appareil émet un bruit de souffle d'air pendant son fonctionnement.	Le ventilateur tourne pendant le fonctionnement de l'appareil.	Aucune intervention n'est recommandée. Ce bruit est normal. Il n'y a pas lieu de s'inquiéter.
L'appareil émet un bruit d'eau qui coule pendant son fonctionnement.	Lorsque le fluide frigorigène s'écoule dans l'évaporateur il fait un bruit « d'eau qui coule ». En général, ce bruit se produit dans l'évaporateur et le compresseur quand le réfrigérateur s'arrête à cause du reflux du fluide frigorigène, ce qui se traduit par un son continu ou discontinu similaire à celui d'un « torrent ».	Aucune intervention n'est recommandée. Ce bruit est normal. Il n'y a pas lieu de s'inquiéter.
L'appareil émet des bruits de « ronronnement » ou de « gazouillis » pendant son fonctionnement.	Lorsque le système de dégivrage est en fonction, l'eau qui goutte sur les fils chauds produit un « sifflement » ou un « gargouillement » puis, une fois le dégivrage terminé, on peut entendre une sorte de « craquements » et l'évaporateur émet des sons d'ébullition ou de gazouillis.	Aucune intervention n'est recommandée. Ce bruit est normal. Il n'y a pas lieu de s'inquiéter.
L'appareil émet des bruits de « grondement » pendant son fonctionnement.	a. Le sol n'est pas de niveau ou l'appareil n'est pas calé. b. Une partie de l'appareil est en contact avec un objet ou une cloison.	a. Placez l'appareil sur un sol de niveau et réglez ses pieds pour le caler. b. Déplacez l'objet qui s'appuie contre l'appareil ou éloignez l'appareil de cet objet.

## Fiche Produit (EU 1060/2010)

Modèle	HB25FSSAAA
Marque	Haier
Catégorie du modèle d'appareil de réfrigération ménager	Réfrigérateur-congélateur
Classe d'efficacité énergétique	A++
Consommation d'énergie(kWh/an) <sup>1)</sup>	435
Volume utile réfrigérateur (L)	456
Volume utile congélateur (L)	229
Température de conception des "compartiments de type autre" >14°C	No
Dégivrage	Yes
Autonomie (h)	20
Pouvoir de congélation (kg/24h)	14
Classe Climatique	SN,N,ST,T
Niveau sonore (dB(A))	40
Intégrable / Pose libre	Pose libre

<sup>1)</sup> Calculée sur la base du résultat obtenu pour 24 heures dans des conditions d'essai normalisées. La consommation d'énergie réelle dépend des conditions d'utilisation et de l'emplacement de l'appareil.