

PARROT MK6000

User Guide
Parrot MusicKit 6000



For Bluetooth®
Mobile Phone



- ENG
- FRA
- ESP
- DEU
- ITA
- DUT
- POR
- SWE
- DAN
- NOR

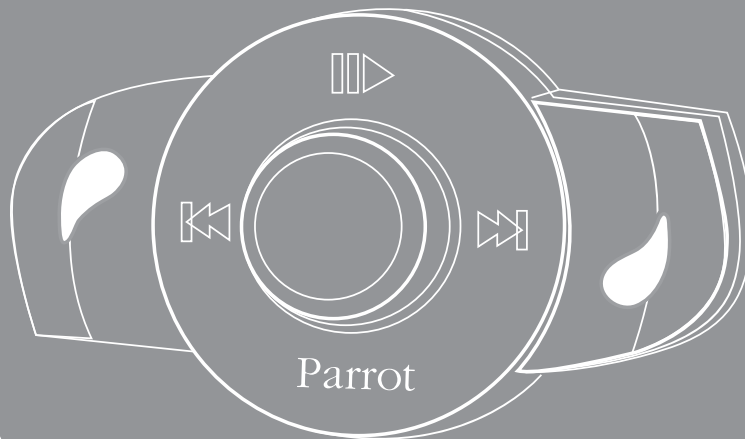
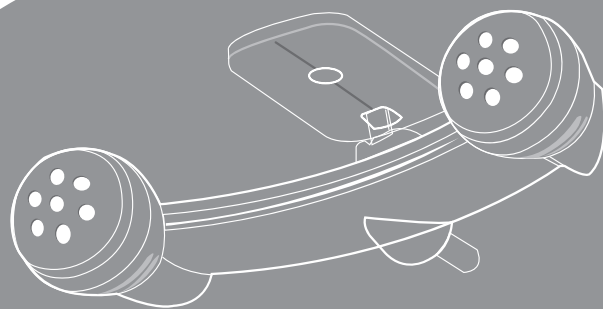

www.parrot.com



English	p 3-14
Français	p 15-26
Español	p 27-38
Deutsch	p 39-50
Italiano	p 51-62
Dutch	p 63-74
Português	p 75-86
Svenska	p 87-98
Dansk	p 99-110
Norsk	p 111-121

www.parrot.com

Parrot MK6000

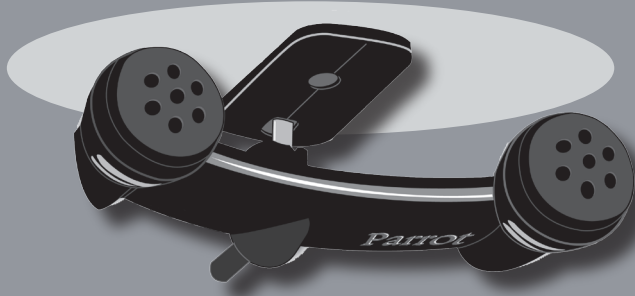

Parrot MK6000



English

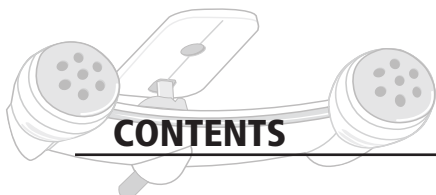

CONTENTS

INTRODUCTION	p 5
KIT CONTENTS	p 5
USING FOR THE FIRST TIME	p 5
Installing the Parrot MK6000	p 5
Description of the Parrot MK6000	p 8
Connecting your Bluetooth phone / PDA	p 9
FEATURES	p 9
Telephony	p 9
Voice menu structure	p 9
Description and use of the features	p 10
Voice recognition	p 11
Recording keywords and magic words	p 11
Saving contacts in the Parrot MK6000	p 11
Streaming audio	p 11
Pairing your audio player with the Parrot MK6000	p 12
Description and use of the features	p 12
UPDATING	p 13
HOTLINE	p 13
SPECIFICATIONS	p 13
NOTES	p 14
GENERAL INFORMATION	p 123

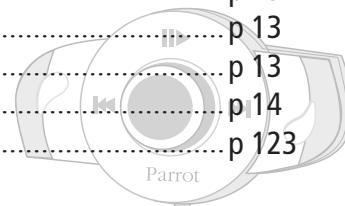

INTRODUCTION

The Bluetooth® technology enables voice and data to be sent via a short-distance radio link. It allows several electronic devices to communicate with each other, particularly phones and hands-free kits.

Parrot is drawing on its long years of experience in signal processing and voice recognition technology to offer a hands-free kit with superior audio quality during calls. The Parrot MK6000 is the first hands-free kit to incorporate the Beamforming technique by means of a double microphone. This technology allows for greater call quality and improved noise reduction.

With the Parrot MK6000, you will be able to make phone calls from your car while keeping your hands on the wheel. You can also use the streaming audio function on your hands-free kit to listen to the music files on your phone, PDA or audio player over your vehicle's speakers (if your phone, PDA or audio player supports the streaming audio function). It acts as a real extension of your mobile phone.



Parrot MK6000

KIT CONTENTS

- Control keypad
- Installation cables
- Electronic control unit
- Double microphone
- User guide



USING FOR THE FIRST TIME

INSTALLING THE PARROT MK6000

Prior to fixing the hands-free kit's different components inside the car, connect the installation cables, control keypad and double microphone to the electronic control unit. Remove the original connectors from your vehicle's audio system.

The cables supplied with the kit feature «ISO» connectors and two pairs of line-out jacks. The line-out jacks can be used if your audio system features this option (use of an amplifier).

Several set-ups are therefore possible, depending on the type of car stereo and your vehicle:

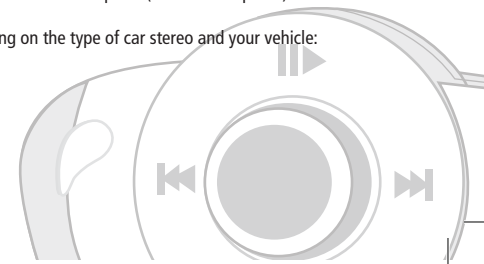

Car stereo with an «ISO» connector (refer to the following diagram):

- Connect the male connectors of the hands-free kit to the car stereo.
- Join the vehicle's audio and power supply cables to the female connectors of the Parrot MK6000
- On the installation cable, connect the free yellow wire to one of the audio system's corresponding mute-in jacks if available (mute in 1, mute in 2 or mute in 3).

Note: the mute function is used to silence the sound from your car stereo to make way for a call. The choice of the mute-in jack depends on your car stereo's configuration.

Using ISO connectors

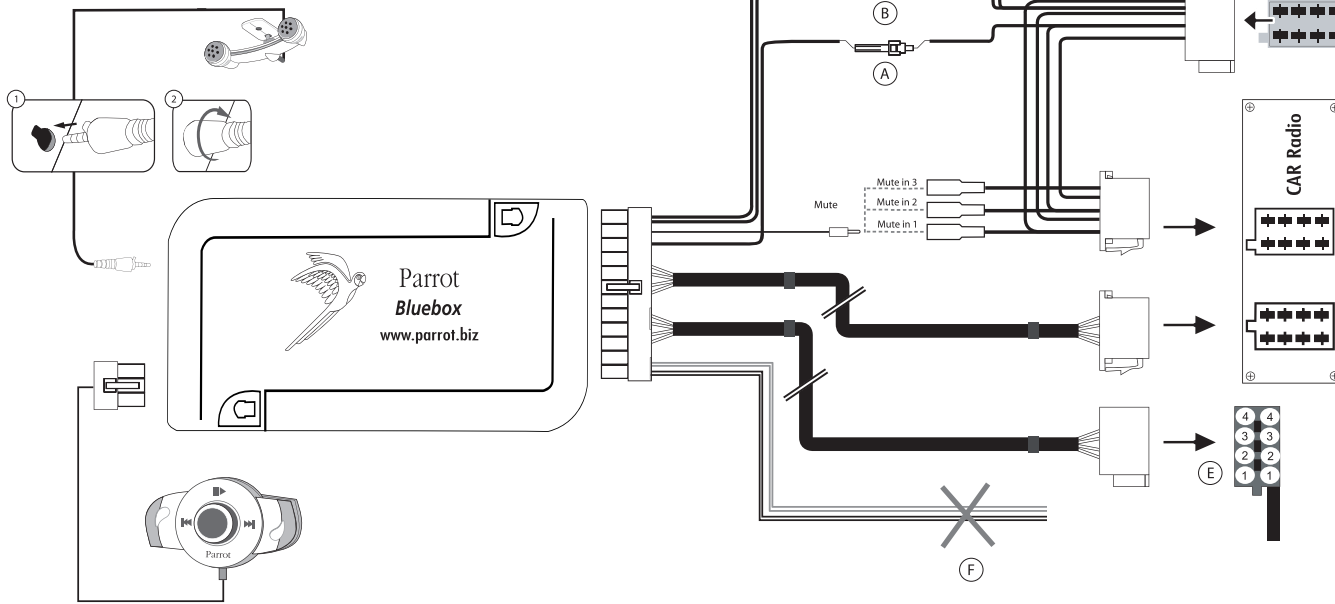

- A: Ignition 12V
- B: Constant 12V supply
- C: Ground
- D: Connection to the vehicle's power supply
- E: Connection to the vehicle's speakers
 1. Rear right speaker (purple / purple-black)
 2. Front right speaker (grey / grey-black)
 3. Front left speaker (white / white-black)
 4. Rear left speaker (green / green-black)
- F: This wiring is not used.

Car stereo with line-in jacks (refer to the following diagram):

- Use this type of connection by wiring a line-out jack (brown & white wire or red & black wire) to your car stereo's line-in jack.
- Using the two pairs of line-out jacks will enable you to take advantage of the streaming audio function in stereo over your vehicle's speakers.
- On the installation cable, connect the free yellow wire to one of the audio system's corresponding mute-in jacks if available (mute in 1, mute in 2 or mute in 3).

Note: the mute function is used to silence the sound from your car stereo to make way for a call. The choice of the mute-in jack depends on your car stereo's configuration.

- A: Ignition 12V
- B: Constant 12V supply
- C: Ground
- D: Connection to the vehicle's power supply
- E: Line-out 1
 - 1: Line 1 +: white
 - 2: Line 1 -: brown
- F: Line-out 2
 - 1: Line 2 +: red
 - 2: Line 2 -: black
- G: This wiring is not used.

Using line-in jacks

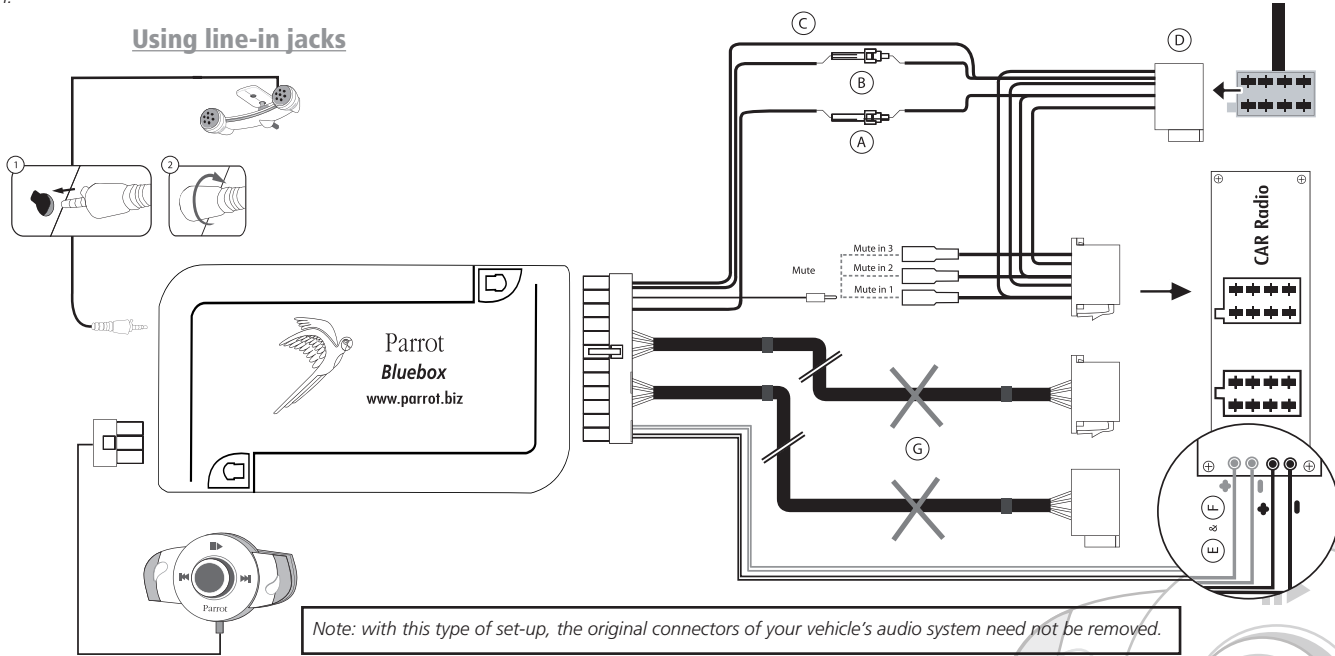

Note: with this type of set-up, the original connectors of your vehicle's audio system need not be removed.

Car stereo without «ISO» connectors:

- To simplify the wiring procedure, you will need to purchase an «ISO adapter» cable.
- Refer to the range of ISO adapters on our website: www.parrot.com

Installing the kit's power cable:

- Refer to your car stereo's wiring diagram.
- The red wire of the kit's cable must correspond to the constant +12V supply, the orange wire to the ignition +12V and the black wire to ground.
- Check that the orange wire is not connected to the constant +12V supply, as you could run down the vehicle's battery, preventing your hands-free kit from operating correctly.
- On some vehicles, the red and orange power supply wires may need to be reversed. This can easily be done by reversing the two fuse holders on the Parrot MK6000 installation cable.

Note: on some vehicles, there is no ignition +12V on the vehicle's connectors. You must therefore connect the orange power supply wire to the fuse box or another ignition power source.

Checking the wiring:

- When switching off your vehicle's ignition, you should notice the following:
 - The red and green LEDs should turn off
 - The «Fast forward» and «Fast rewind» LEDs should light up for one second
 - The «Play» LED should light up for one second
- When switching on the ignition, the opposite should happen. Otherwise, the ignition +12V and the constant +12V supply have been reversed. In this case, reverse the two fuse holders on the kit's power supply lead.

Choose the place for the keypad inside your vehicle. We would advise you to fit it in the centre of the dashboard or near you. The double microphone must be angled towards the driver and preferably fitted between the sun visor and the rear-view mirror.

DESCRIPTION OF THE PARROT MK6000

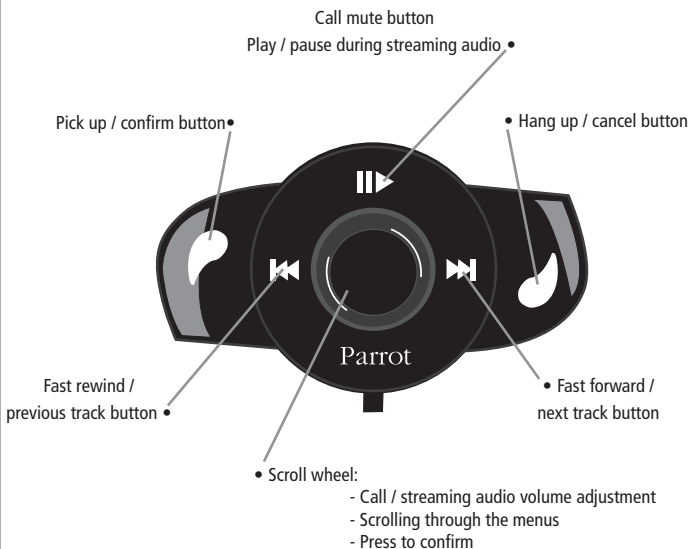
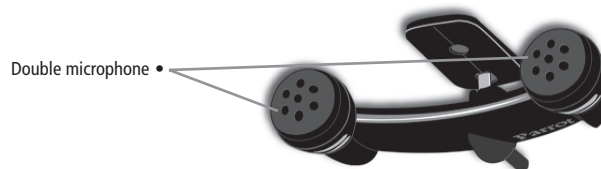

CONNECTING YOUR BLUETOOTH PHONE / PDA

Prior to using your Parrot MK6000 with your phone for the very first time, you must initially pair both devices.

PAIRING YOUR PHONE WITH THE PARROT MK6000

- From your Bluetooth phone, search for Bluetooth peripherals (consult your phone's user guide or refer to the «Support» heading on the www.parrot.com website).
- Select «MK6000» in the list.
- Enter «0000» on your phone when prompted.
- The Parrot MK6000 says «pairing successful» when both devices are paired. The hands-free kit sounds a beep when connected.



FEATURES

TELEPHONY

VOICE MENU STRUCTURE

Scrolling through the menus:

- Press the central scroll wheel to access the menus. The kit says the name of the current menu.
- Browse through the menus by turning the wheel and confirm with the green button or by pressing the scroll wheel.
- To exit the menu, press the red button or wait a few seconds.

Menu structure

- **Phonebook:** this menu enables you to access your contacts. You must first send your contacts via the «Add voiceprints» menu.
- **Language:** select the language.
- **Volume:** adjust the volume of the voice menus.
- **Add voiceprints:** once enabled, the Parrot MK6000 is ready to receive contacts (sent one by one - refer to the chapter entitled «Save contacts in the Parrot MK6000»). You must first assign a voiceprint to the contact sent.
- **Magic words activated / deactivated:** activate / deactivate the magic words for making calls via the voice recognition feature. The magic words («phone» and «hang up») must be recorded, so that they can be enabled. If necessary, recording will start automatically.
- **Record keywords:** to use the voice recognition feature and all its possibilities, record the keywords «general», «mobile», «work», «home» and «other», as well as the magic words «phone» and «hang up».
- **Software update by Bluetooth:** enable this option before updating via Bluetooth

Parrot MK6000



(www.parrot.com, Download section). Doing so will increase the number of devices compatible with your hands-free kit.

DESCRIPTION AND USE OF THE FEATURES

Making a call manually from the phone

- Dial the number using the phone's keypad and start the call.
- The call automatically changes to hands-free mode. Otherwise, press the green button on the Parrot MK6000.

Making a call from the hands-free kit's phonebook

- Click on the central scroll wheel and turn it until the kit says «Phonebook», and then confirm.
- Turn the scroll wheel to change to the next letter. Press the scroll wheel or the green button to consult the contact names beginning with that letter.
- Press the scroll wheel or the green button on the kit to select a contact.
- By turning the scroll wheel, the kit says the different types of phone number available for that contact: «general», «mobile», «work», «home» and «other».
- Press the scroll wheel or the green button on the kit to start the call.
- The call is transmitted to the vehicle's speakers.
- **IMPORTANT:** you must first associate voiceprints with your contacts (refer to the chapter entitled «Voice recognition»).

Making a call via the voice recognition feature

- Press the green button on the Parrot MK6000.
- Say the name of the person that you wish to call after the «beep».
- **IMPORTANT:** you must have first recorded the voice prints on your phone or the kit (refer to the chapter entitled «Voice recognition»).
- When using the kit's voice recognition feature, say «home», «work», «mobile», «general» or «other» after the second beep.

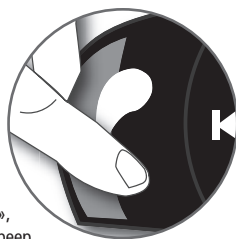

Receiving a call

- An incoming call is indicated by a ringtone and the LEDs flashing quickly on the Parrot MK6000. If the caller's name has been recorded, it will be played through the vehicle's speakers.
- Press the green button on the device to answer the call. The car stereo will automatically be muted and the call reproduced through the vehicle's front speakers.

Ending a call

- To end a call, press the red button on the Parrot MK6000. The car stereo will automatically come back on.

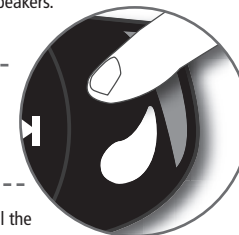

Redial function

- Hold down the green key on the kit for two seconds to redial the last number dialed.

Adjusting the volume

- During the call, turn the scroll wheel on the Parrot MK6000. The volume setting is saved for subsequent calls.



Changing to discreet mode

- During a call, if you want to continue the conversation on your phone (private conversation), press the green button on the Parrot MK6000. The call is transferred to the phone.
- If you want to switch back to the kit, press the green button again.

Microphone mute

- During a call, if you do not want the person on the other end of the line to hear you, quickly press the «Play» button on the Parrot MK6000. Press the button again to cancel the mute.

Sending DTMFs

- During a call, you can send DTMFs (Dual-Tone Multi-Frequency) for touch-tone dialling. This feature can be used for managing your voicemail, for example.
- Press the scroll wheel - the kit says «0».
- Turn the wheel to scroll through the numbers.
- Press the scroll wheel to send the selected number to the phone.
- Repeat this sequence for sending other DTMFs.

Clearing the memory

- You can pair up to five devices.
 - If you attempt to pair a sixth device, the kit says «memory full».
 - To pair a new phone, you must clear the memory by holding down both the green and red buttons for three seconds.
- CAUTION:** doing so also clears all the contacts and the associated voiceprints.

Note: the use of certain features (voice recognition, redial, discreet mode) depends exclusively on your phone. Refer to the Support heading on our website at www.parrot.com for further information.

VOICE RECOGNITION

Recording keywords and magic words

To offer you as many features as possible, the Parrot MK6000 lets you record keywords: «general», «mobile», «work», «home», «other», as well as magic words: «phone» and «hang up».

The magic word «phone» lets you accept an incoming call, as well as start the voice recognition feature. The magic word «hang up» lets you terminate a call. In the event of a contact with several phone numbers, the keywords allow you to choose the number to call.

- Click on the central scroll wheel and turn it until the kit says «Record keywords», and then confirm.
- The kit says «Record all keywords».
- If one or more keywords are already recorded, the kit selects the first keyword that has not yet been recorded.

- Press the central scroll wheel or the green button to start recording. Follow the prompts given by the kit. You will need to record each keyword twice for greater recognition.
- When a keyword is correctly recorded, the kit automatically goes to the next. Otherwise, it prompts you to record it again.
- As soon as all keywords are correctly recorded, the kit enables them automatically.
- You can exit the menu at any time by pressing the red button and then go back to record or modify the keywords whenever required.
- If you do not wish to record all the keywords, turn the scroll wheel to select the required word.

Saving contacts in the Parrot MK6000

To use the voice recognition feature of the Parrot MK6000, you must send the contacts by Bluetooth from your phone to the kit. Proceed as follows:

- Return to the «Add voiceprints» menu.
- Press the scroll wheel or the green button: the Parrot MK6000 and the phone disconnect the kit is now ready to receive contacts.
- On your phone, select the contacts and send them by Bluetooth (refer to your phone's user guide or our website).
- Select Parrot MK6000 from the list (enter 0000 as the PIN code if prompted by your phone).
- Once received, the kit asks you to record the name corresponding to the contact. The voice print is assigned to the contact.

Note: the use of certain features (voice recognition, send contacts by Bluetooth) depends exclusively on your phone (support of the Hands-free or Headset profile). Refer to the Support heading on our website at www.parrot.com for further information.

STREAMING AUDIO

The streaming audio feature lets you play the music tracks recorded on your Bluetooth audio player over the vehicle's speakers. This feature depends on your audio player. Some phones also incorporate this feature. For further information, refer to our website: www.parrot.com

Prior to using the Parrot MK6000 with your audio player, you will need to pair both devices.

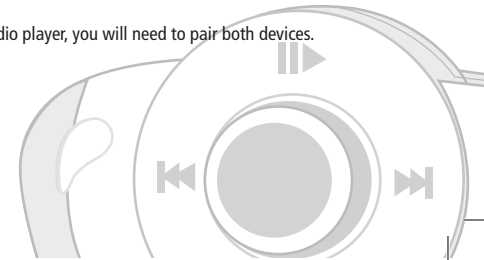

Pairing your audio player with the Parrot MK6000

Note: if you are using your phone for the hands-free and streaming audio functions at the same time, the following phase is not required. Your phone is already recognised by the kit.

Pairing your Bluetooth audio player

- From your Bluetooth audio player, search for Bluetooth peripherals (consult your audio player's user guide or refer to the «Support» heading on the www.parrot.com website).
- Select «MK6000».
- Enter «0000» on your audio player when prompted.
- The Parrot MK6000 says «pairing successful» when both devices are paired. The device sounds a beep when connected.
- The LED of the blue «Play / Pause» button lights up when the connection between the hands-free kit and the audio player is active.

Note: since some audio players do not have an interface for entering the pairing code, simply enable the pairing mode on your audio player (refer to your device's user guide) and switch on your Parrot MK6000.

Description and use of the features

Playing music files:

- If a connection for streaming audio is active, press the «Play / Pause» button to start playing the music files stored in your phone's / player's memory.

Pausing during playback:

- When playing music files, quickly press the «Play / Pause» button to momentarily stop playback. While paused, your car stereo is still muted and the «Play» LED flashes.
- Quickly pressing the «Play / Pause» button resumes playback of the music track.



Stopping playback:

- Hold down the «Play / Pause» button to stop playback. The car stereo is once again played through the vehicle's speakers.

Adjusting the volume:

- When playing a music file, the scroll wheel on the hands-free kit can be used to adjust the volume. You can also adjust the volume via the phone (refer to your phone's user guide).
- The volume for calls and the volume for the streaming audio function work separately.

Selecting music files:

- When playing a music file, you can change to the next or previous track by quickly pressing the «Next» and «Previous» buttons respectively.

Note: if your audio player supports this feature, the front/rear LEDs on your hands-free kit light up.



Fast forwarding / fast rewinding the current track:

- During playback, you can fast forward or rewind by holding down the «Next» and «Previous» buttons respectively.

Note: if your audio player supports this feature, the front/rear LEDs on your hands-free kit light up.

Note: the use of certain features (selecting music files, fast forward / fast rewind, volume adjustment from the phone) depends exclusively on your phone. Refer to the Support heading on our website at www.parrot.com for further information.

When using the streaming audio function on your hands-free kit, you can still access the different menus: Phonebook, add voiceprints, and so on. Simply press and then turn the scroll wheel on the Parrot MK6000. The streaming audio feature pauses when browsing through the menus.

The phone functions of your Parrot MK6000 remain active while streaming audio is being used (except for use of the magic word «phone»). When using the Parrot MK6000 in phone mode, the streaming audio feature is suspended.

UPDATING

You can update the software version of your Parrot MK6000 by Bluetooth. Simply enable this mode before updating. The update is performed by Bluetooth from a computer equipped with Bluetooth. Updating provides access to new features and improves compatibility with an even wider range of phones.

For further information, visit our website to download the latest software version: www.parrot.com

HOTLINE

Our hotline is at your disposal to provide you with any assistance required. You can contact the hotline by email or telephone. Open from Monday to Friday between 9 am and 6 pm (GMT+1).

- Europe: + 33 (0) 1 48 03 60 69
- Italy: +39 2 86 39 14 63
- Spain: +34 902 404 202
- UK: + 44 (0) 870 112 5872
- Germany: +49 900 172 77 68
- USA: +1 (877) 9 PARROT (toll-free)
- China: + 862 164 601 944

Visit our website at www.parrot.com to download the latest software version.

SPECIFICATIONS

BLUETOOTH

- Bluetooth 1.2 qualified
- Hands-free profile 1.0 and 1.5
- Headset profile 1.1

- Object Push Profile 1.1
- Advanced Audio Distribution Profile 1.0
- Audio/Video Remote Control Profile 1.0
- Bluetooth PIN code «0000»
- Maximum range: around 10 m
- Pairing of up to five phones
- 150 contacts per phone
- 150 voiceprints per phone

MECHANICS

- Dimensions: 65 x 28 x 138 mm
- Weight: 130 g

CONNECTIONS

- ISO connector
- ISO adapter available at: www.parrot.com

SIGNAL PROCESSING

- Beamforming and noise reduction
- Echo cancellation
- Built-in voice recognition

COMPLIANCE

- FCC
- E2
- Bluetooth
- CE
- Environment qualified

Parrot MK6000

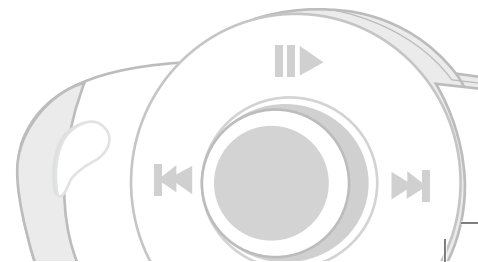

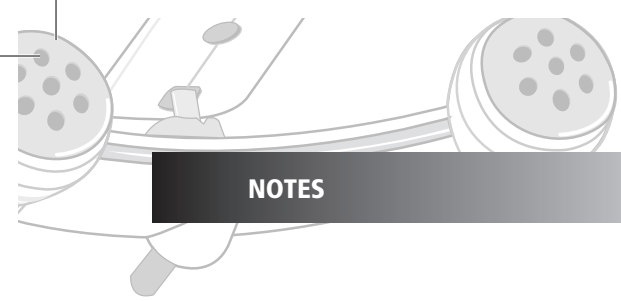

NOTES

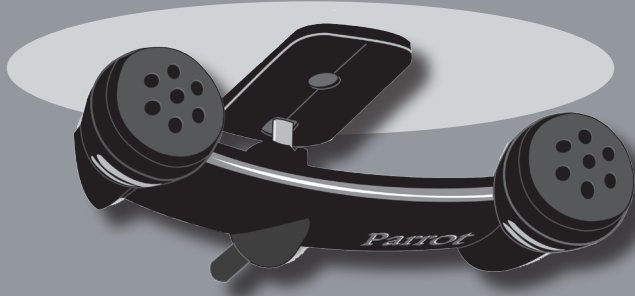

Parrot MK6000



Français



SOMMAIRE

INTRODUCTION	p 17
CONTENU DE L'EMBALLAGE	p 17
PREMIÈRE UTILISATION	p 17
Installation du Parrot MK6000	p 17
Description du Parrot MK6000	p 20
Connecter son téléphone / PDA Bluetooth	p 21
FONCTIONNALITÉS	p 21
Téléphonie	p 21
Arborescence des menus vocaux	p 21
Description et utilisation des fonctionnalités	p 22
Reconnaissance vocale	p 23
Enregistrer les mots clés et les mots magiques	p 23
Enregistrer des contacts dans le Parrot MK6000	p 23
Streaming audio	p 23
Jumelage de votre lecteur audio avec le Parrot MK6000	p 24
Description et utilisation des fonctionnalités	p 24
MISE À JOUR	p 25
HOTLINE	p 25
SPECIFICATIONS TECHNIQUES	p 25
NOTES	p 26
INFORMATIONS GÉNÉRALES	p 123

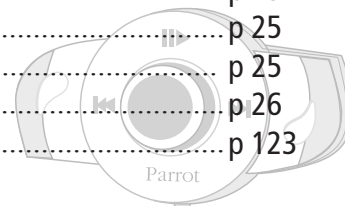

INTRODUCTION

La technologie Bluetooth® permet d'établir des communications voix et données via une liaison radio courte distance. Elle permet à de nombreux équipements électroniques de communiquer entre eux, notamment les téléphones et les kits mains-libres.

Parrot tire bénéfice de ses longues années d'expérience en traitement du signal et reconnaissance vocale pour vous proposer un kit mains-libres d'une qualité audio supérieure lors des communications. Le Parrot MK6000 est notamment le 1er kit mains-libres qui intègre la technique Beamforming à travers un double microphone. Cette technologie permet une meilleure qualité de communication et une meilleure réduction de bruit.

Avec le Parrot MK6000, vous allez pouvoir passer des appels téléphoniques depuis votre voiture en gardant les mains sur le volant. Vous pouvez également utiliser la fonction STREAMING AUDIO de votre kit mains-libres pour écouter les fichiers musicaux de votre téléphone / PDA ou de votre lecteur audio sur les haut-parleurs de votre véhicule (si votre téléphone/ PDA ou lecteur audio supporte la fonction streaming audio). Il fonctionne comme une véritable extension de votre téléphone portable.



Parrot MK6000

CONTENU DE L'EMBALLAGE

- Clavier
- Câble d'installation
- Boîtier électronique
- Double microphone
- Notice d'utilisation



PREMIÈRE UTILISATION

INSTALLATION DU PARROT MK6000

Avant de fixer les différents éléments du kit mains-libres dans l'habitacle, commencez par connecter les différents câbles sur le boîtier électronique. Retirez les connecteurs d'origine du système audio de votre véhicule.

Les câbles fournis sont équipés de connecteurs « ISO » ainsi que de deux sorties « Line ». Les sorties « Line » peuvent être utilisées si votre système audio possède cette option.

Plusieurs montages sont donc possibles selon le type de votre autoradio et de votre véhicule :

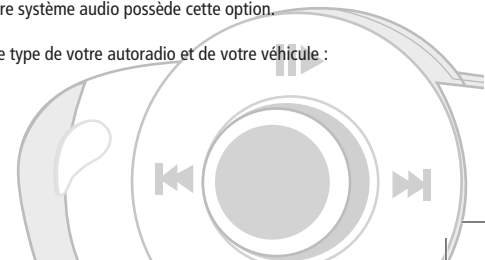

Autoradio avec connecteur « ISO » (voir schéma suivant) :

- Branchez les connecteurs mâles du kit mains-libres à l'autoradio.
- Reliez les faisceaux audio et alimentation du véhicule aux connecteurs femelles du Parrot MK6000
- Sur le câble d'installation, reliez le fil jaune libre à l'une des entrées mute correspondante du système audio s'il en est équipé (mute in1, mute in2 ou mute in3).

Note : La fonction Mute permet d'interrompre le son de votre autoradio pour laisser place au son de la communication. Le choix de l'entrée Mute dépend de la configuration de votre autoradio.

- A : 12V clé
- B : 12V permanent
- C : Masse
- D : Connexion sur l'alimentation du véhicule
- E : Connexion sur les haut-parleurs du véhicule
 1. Haut-parleur arrière droit (violet / violet-noir)
 2. Haut-parleur avant droit (gris / gris-noir)
 3. Haut-parleur avant gauche (blanc / blanc – noir)
 4. Haut-parleur arrière gauche (vert / vert – noir)
- F : Ce câblage n'est pas utilisé

Utilisation de connecteurs ISO

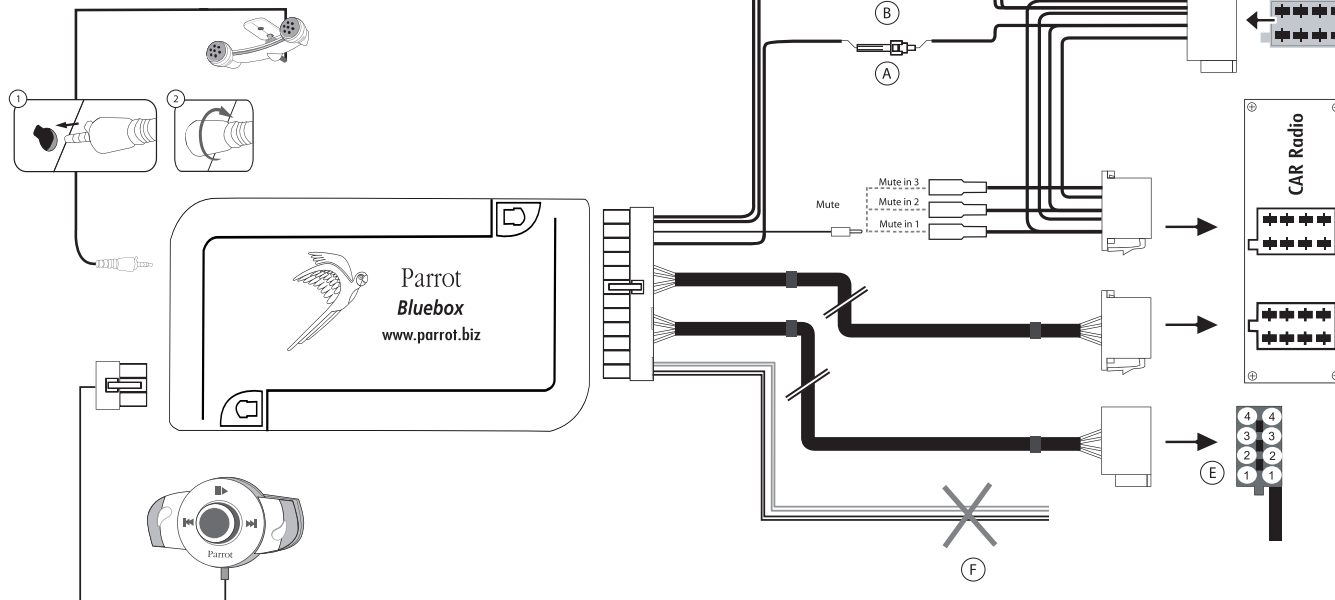

Parrot MK6000

Autoradio avec entrées « line in » (voir schéma suivant) :

- Utilisez ce type de connexion en reliant une sortie « Line » (fils marron et blanc ou fils rouge et noir) sur l'entrée « Line » de votre système audio.
- L'utilisation des deux paires de sorties « Line » permet de bénéficier de la fonction Streaming Audio en stéréo sur les haut-parleurs de votre véhicule.
- Sur le câble d'installation, reliez le fil jaune libre à l'une des entrées mute correspondante du système audio s'il en est équipé (mute in1, mute in2 ou mute in3).

Note : La fonction Mute permet d'interrompre le son de votre autoradio pour laisser place au son de la communication. Le choix de l'entrée Mute dépend de la configuration de votre autoradio.

- A : 12V clé
- B : 12V permanent
- C : Masse
- D : Connexion sur l'alimentation du véhicule
- E : Sortie 1 « Line »
 - 1 : Line 1 + : blanc
 - 2 : Line 1 - : marron
- F : Sortie 2 « Line »
 - 1 : Line 2 + : rouge
 - 2 : Line 2 - : noir
- G : Ce câblage n'est pas utilisé

Utilisation d'entrée « Line »

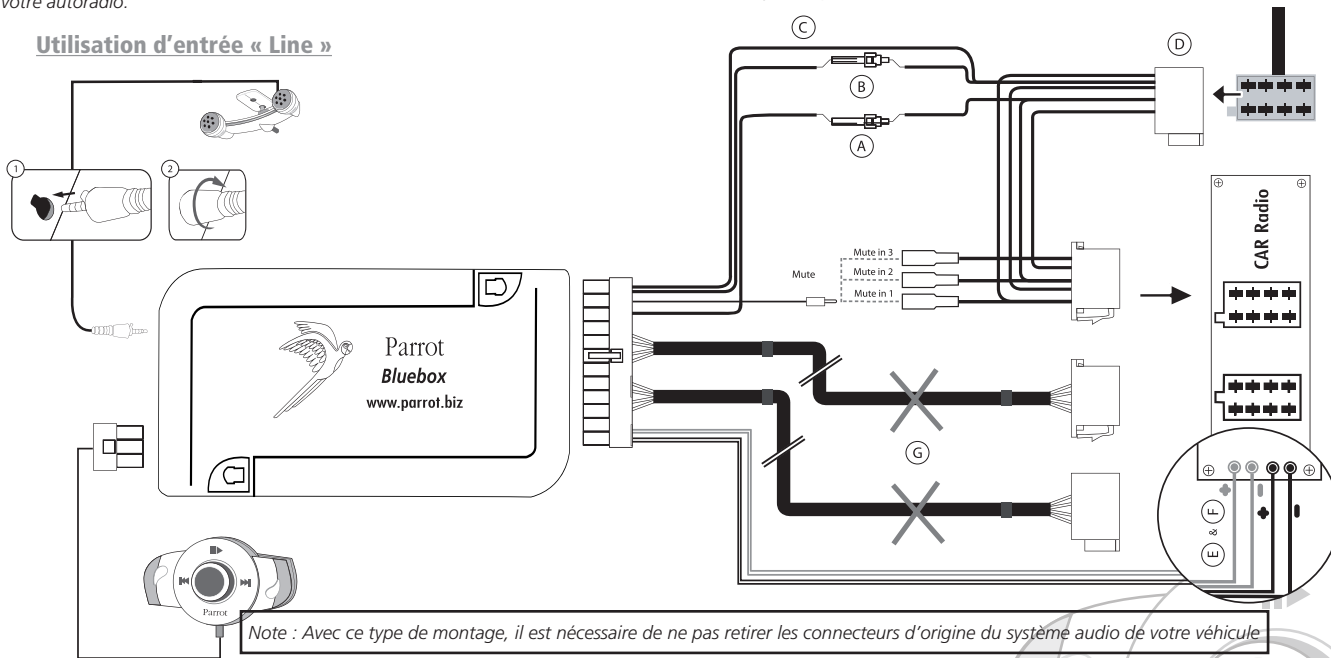

Parrot MK6000

Autoradio sans connecteurs « ISO » :

- Afin de faciliter le montage, vous devez vous procurer un câble adaptateur « ISO » ,
- Consultez la gamme d'adaptateur ISO sur notre site internet : www.parrot.com

Installation du câble d'alimentation du kit :

- Consultez le schéma électrique de votre autoradio.
- Le fil rouge du câble du kit doit correspondre au +12V permanent, le fil orange au 12V après-contact et le fil noir à la masse.
- Vérifiez que votre fil orange n'est pas connecté au 12V permanent, vous risqueriez de décharger la batterie du véhicule et cela entraînerait un dysfonctionnement de votre mains-libres.
- Sur certains véhicules, il est nécessaire d'inverser les fils rouge et orange d'alimentation. Cette opération s'effectue simplement en inversant les deux portes fusibles situés sur le câble d'installation du Parrot MK6000.

Note : Sur certains véhicules, il n'y a pas de +12V après contact sur les connecteurs du véhicule. Il est alors nécessaire de brancher le fil d'alimentation orange sur la boîte à fusible ou sur une autre source d'alimentation après contact.

Vérification de l'installation :

- A la coupure du contact de votre véhicule, vous devez observer le comportement suivant :
 - Les LEDs rouge et verte doivent s'éteindre.
 - Les LEDs « Avance rapide » et « Retour rapide » doivent s'allumer pendant une seconde.
 - La LED « Lecture » doit ensuite s'allumer pendant une seconde.
- A la remise du contact, vous devez observer le comportement inverse. Si vous n'observez pas ce comportement, le 12V clé et le 12V permanent sont inversés. Dans ce cas là, veuillez inverser les deux portes fusibles du câble d'alimentation du kit.

Choisissez l'emplacement du clavier dans l'habitacle de votre véhicule. Nous vous conseillons de le positionner au centre de votre tableau de bord ou proche de vous. Le double microphone doit être dirigé vers le conducteur et installé de préférence entre le pare-soleil et le rétroviseur central

DESCRIPTION DU PARROT MK6000

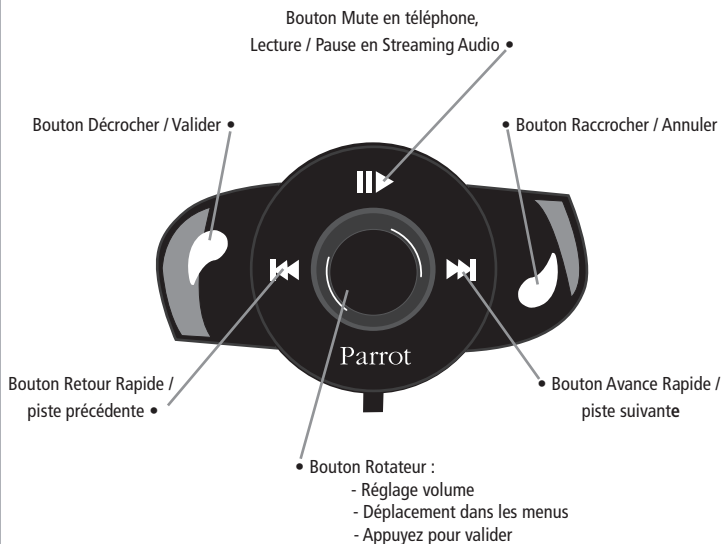
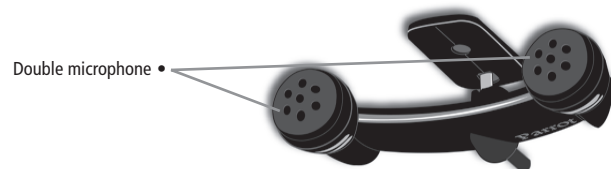

CONNECTER SON TÉLÉPHONE / PDA BLUETOOTH

Avant l'utilisation du Parrot MK6000 avec votre téléphone, un jumelage entre les deux appareils est nécessaire.

JUMELAGE DE VOTRE TÉLÉPHONE AVEC LE PARROT MK6000

- Depuis votre téléphone Bluetooth, lancez une recherche de périphériques Bluetooth (référez-vous à la notice de votre téléphone ou connectez vous sur www.parrot.com, rubrique Support).
- Sélectionnez «MK6000».
- Entrez « 0000 » sur votre téléphone lorsque celui-ci vous y invite.
- Le Parrot MK6000 annonce « appairage réussi » lorsque les deux appareils sont connectés. L'appareil émet un bip une fois connecté.
- La langue est sélectionnée automatiquement si votre téléphone supporte cette fonctionnalité. Sinon, vous pouvez régler la langue vous-même.



FONCTIONNALITÉS

TÉLÉPHONIE

ARBORESCENCE DES MENUS VOCAUX

Navigation dans les menus :

- Appuyez sur la molette centrale pour accéder aux menus. Le kit énonce le nom du menu atteint.
- Naviguez dans les menus en tournant la molette, et validez avec le bouton vert ou en appuyant sur la molette.
- Pour sortir du menu, appuyez sur le bouton rouge ou attendez quelques secondes.

Arborescence des menus :

- **Répertoire** : Ce menu vous permet d'accéder à vos contacts, vous devrez au préalable envoyer vos contacts par le menu « Ajouter des empreintes vocales ».
- **Langue** : Sélection de la langue.
- **Volume** : Permet de régler le volume des menus vocaux.
- **Ajouter des empreintes vocales** : Une fois activé, le Parrot MK6000 à recevoir des contacts (envoyés un par un, voir le chapitre « Recevoir des contacts »). Vous devrez ensuite attribuer une empreinte vocale au contact envoyé.
- **Mots magiques activés/ désactivés** : Une simple pression du bouton rotateur permet d'activer / désactiver l'usage des mots magiques. Les mots magiques (« Téléphone » et « Raccrocher ») doivent être enregistrés pour qu'ils soient actifs. Si nécessaire l'enregistrement sera automatiquement lancé.
- **Enregistrer les mots clés** : Pour utiliser la reconnaissance vocale et toutes ses possibilités, enregistrez les mots clés « général », « mobile », « travail », « maison », « autre » ainsi que les mots magiques « téléphone » et « raccrocher »
- **Mise à jour du logiciel par Bluetooth** : Activez cette option avant de faire la mise à

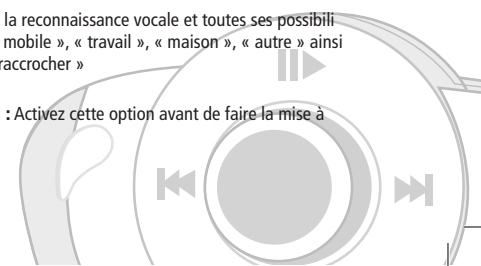

jour par Bluetooth (www.parrot.com, rubrique Téléchargement). Ceci permet d'augmenter le nombre d'appareils compatibles avec votre kit mains-libres.

DESCRIPTION ET UTILISATION DES FONCTIONNALITÉS

Passer un appel manuellement depuis le téléphone

- Composez le numéro en utilisant le clavier du téléphone et lancer l'appel.
- La communication passe automatiquement en mode mains libres. Si ce n'est pas le cas, appuyez sur le bouton vert du Parrot MK6000.

Passer un appel depuis le répertoire du kit mains-libres

- Cliquez sur la molette centrale et tournez-la jusqu'à ce que le kit énonce « Répertoire », et validez.
- Tournez la molette pour passer à la lettre suivante. Appuyez sur la molette centrale ou le bouton vert pour consulter les contacts dont le nom commence par cette lettre.
- Appuyez sur la molette ou sur le bouton vert du kit pour sélectionner un contact.
- En tournant la molette, le kit énonce les différents types de numéros de téléphones disponibles pour ce contact : « général », « mobile », « travail », « maison », « autre ».
- Appuyez sur la molette ou sur le bouton vert du kit pour lancer l'appel.
- La communication est retransmise sur les haut-parleurs du véhicule.
- **IMPORTANT** : Vous devez avoir au préalable associé des empreintes vocales à vos contacts. (voir chapitre « Reconnaissance vocale »).

Passer un appel en reconnaissance vocale

- Appuyez sur le bouton vert du Parrot MK6000.
- Prononcez le nom de votre correspondant après le « bip ».
- **IMPORTANT** : Vous devez avoir au préalable enregistré des empreintes vocales sur votre téléphone ou sur le kit (voir chapitre « Reconnaissance vocale »).
- Dans le cas de l'utilisation de la reconnaissance vocale du kit, prononcez « Domicile », « Travail », « Mobile », « Général » ou « Autre » après le deuxième bip.

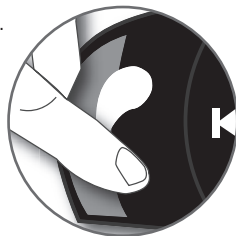

Recevoir un appel

- Un appel entrant est indiqué par une sonnerie et les LEDs verte et rouge qui clignotent sur le Parrot MK6000. Si le nom de l'appelant est enregistré, il sera joué dans les hauts parleurs du véhicule.
- Appuyez sur le bouton vert de l'appareil pour décrocher. Le son de l'autoradio sera coupé automatiquement et la communication sera retransmise sur les hauts parleurs avant de votre véhicule.

Raccrocher un appel

- Pour terminer une communication, appuyez sur le bouton rouge du Parrot MK6000. Le son de l'autoradio reviendra automatiquement.

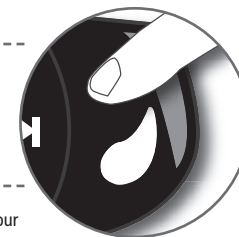

Fonction Bis

- Appuyez sur le bouton vert du kit pendant deux secondes pour rappeler le dernier numéro composé

Réglage du volume

- En cours de communication, tournez la molette du Parrot MK6000. Le volume est sauvegardé pour les communications suivantes.



Passer en Mode discret

- En cours de communication, si vous voulez reprendre la communication sur votre téléphone (communication privée), appuyez sur le bouton vert du Parrot MK6000. La communication bascule sur le téléphone.
- Si vous voulez repasser sur le kit, appuyez de nouveau sur le bouton vert.

Coupeure microphone

- En cours de communication, si vous ne voulez pas que votre interlocuteur vous entende, appuyez brièvement sur le bouton « Lecture » du Parrot MK6000. Faites la même action pour annuler la coupeure.

Envoi de DTMF

- Pendant une communication, vous pouvez envoyer des DTMF (Dual-Tone Multi-Frequency). Cela permet de gérer votre messagerie vocale par exemple.
- Appuyer sur le rotateur, le kit énonce « 0 ».
- Tournez la molette pour faire défiler les chiffres.
- Appuyez sur la molette pour envoyer ce numéro sélectionné au téléphone.
- Répétez cette séquence pour envoyer d'autres DTMF.

Effacer la mémoire

- Vous pouvez jumeler jusqu'à 5 appareils.
 - Si vous en jumelez un sixième téléphone, le kit énonce « mémoire pleine ».
 - Pour jumeler un nouveau téléphone, vous devez effacer la mémoire en appuyant sur vert et rouge simultanément pendant 3 secondes.
- ATTENTION** : ceci efface aussi tous les contacts et empreintes vocales associées.

Note : L'utilisation de certaines de ces fonctionnalités (Reconnaissance Vocale, Bis, Mode Discret) dépend uniquement de votre téléphone. Consultez notre site web www.parrot.com rubrique Support pour plus d'informations

RECONNAISSANCE VOCALE

Enregistrer les mots clés

Afin de vous offrir un maximum de fonctionnalité, le Parrot MK6000 vous permet d'enregistrer les mots clés : « général », « mobile », « travail », « maison », « autre » ainsi que les mots magiques « téléphone » et « raccrocher ».

Le mot magique « téléphone » vous permet d'accepter un appel entrant ainsi que de déclencher la fonction reconnaissance vocale. Le mot magique « raccrocher » vous permet de raccrocher un appel.

Dans le cas de contact ayant plusieurs numéros de téléphone, les mots clefs permettent de choisir le numéro de téléphones à appeler.

- Cliquez sur la molette centrale et tournez-la jusqu'à ce que le kit annonce «Enregistrer les mots clés», et validez.
- Le kit annonce «Enregistrer tous les mots clés».

- Dans l'éventualité où un ou plusieurs mots clés seraient déjà enregistrés, le kit se positionne sur le premier mot clé non enregistré.
- Appuyez sur le molette central ou le bouton vert pour commencer l'enregistrement. Suivez les indications données par le kit. Vous aurez besoin d'enregistrer deux fois chaque mot clé pour une meilleure reconnaissance.
- Quand un mot clé est bien enregistré, le kit passe automatiquement au suivant. Sinon, il vous demande de le réenregistrer.
- Dès que tous les mots magiques sont correctement enregistrés, le kit les activera automatiquement.
- Vous pouvez quitter le menu à tout moment en appuyant sur le bouton rouge et revenir enregistrer ou modifier les mots clés quand vous le souhaitez.
- Si vous ne souhaitez pas enregistrer tous les mots clés, tournez la molette pour accéder au mot souhaité.

Enregistrer des contacts dans le Parrot MK6000

Pour utiliser la reconnaissance vocale du Parrot MK6000, vous devez envoyer les contacts par Bluetooth depuis votre mobile vers le kit. Suivre les étapes suivantes :

- Allez dans le menu « Ajouter des empreintes vocales ».
- Pressez la molette ou appuyez sur le bouton vert : le Parrot MK6000 et le téléphone se déconnectent, le Parrot MK6000 est prêt à recevoir des contacts.
- Depuis votre téléphone, sélectionnez les contacts et envoyez les par Bluetooth (veuillez vous référer à la notice de votre téléphone ou à notre site internet).
- Sélectionner Parrot MK6000 dans la liste (entrez 0000 comme code PIN si votre téléphone vous le demande).
- Une fois reçu, le kit vous demande d'enregistrer le nom correspondant à ce contact. Cette empreinte vocale sera assignée à ce contact.

Note : L'utilisation de certaines de ces fonctionnalités (Reconnaissance Vocale, Envoi de contacts par Bluetooth) dépend uniquement de votre téléphone (support du profile Handsfree ou Headset). Consultez notre site web www.parrot.com rubrique Support pour plus d'informations.

STREAMING AUDIO

La fonction STREAMING AUDIO, vous permet d'entendre sur les hauts parleurs de votre véhicule les morceaux de musique enregistrés sur votre lecteur audio Bluetooth. Cette fonction est dépendante de votre lecteur audio. Certains téléphones intègrent cette fonctionnalité. Pour plus d'information veuillez consulter notre site internet : www.parrot.com

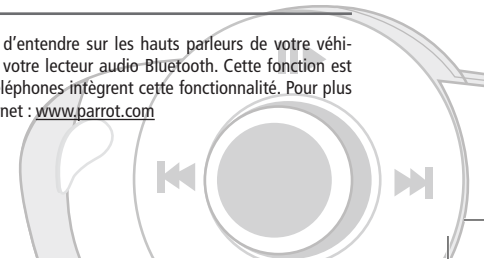

Avant l'utilisation du Parrot MK6000 avec votre lecteur audio, un jumelage entre les deux appareils est nécessaire.

Jumelage de votre lecteur audio avec le Parrot MK6000

Note : Si vous utilisez votre téléphone pour les fonctions mains-libres et Streaming Audio à la fois, la phase suivante n'est pas nécessaire. Votre téléphone est déjà reconnu par le kit.

Jumeler votre lecteur audio Bluetooth:

- Depuis votre lecteur audio Bluetooth, lancez une recherche de périphériques Bluetooth (référez-vous à la notice de votre téléphone ou connectez vous sur www.parrot.com, rubrique Support).
- Sélectionnez «MK6000».
- Entrez « 0000 » sur votre lecteur audio lorsque celui-ci vous y invite.
- Le Parrot MK6000 annonce « appairage réussi » lorsque les deux appareils sont connectés. L'appareil émet un bip une fois connecté.
- La LED du bouton « Lecture / Pause » est allumée dès que la connection entre le kit mains-libres et votre lecteur audio est actif.

Note : Certains lecteur audio n'ayant pas d'interface vous permettant de rentrer un code de jumelage, il vous suffit alors d'activer le mode jumelage sur votre lecteur audio (veuillez vous référer à la notice de votre appareil) et d'allumer votre Parrot MK6000

Description et utilisation des fonctionnalités

Lecture de fichiers musicaux :

- Si une connection pour le STREAMING AUDIO est active, il vous suffira d'appuyer sur le bouton "Lecture / Pause" pour activer la lecture de fichiers musicaux stockés sur la mémoire de votre téléphone / lecteur.

Pause de la lecture de fichiers musicaux :

- Pendant la lecture de fichiers musicaux, il suffira d'un appui bref sur le bouton « Lecture / Pause » pour stopper momentanément la lecture de fichiers musi-



caux. Pendant cette pause votre autoradio est toujours coupé et la LED "Lecture" clignote.

- Un bref appui sur le bouton « Lecture / Pause » redémarre la lecture du fichier musical.

Arrêt de la lecture de fichiers musicaux :

- Faites un appui long sur le bouton « Lecture / Pause » pour arrêter la lecture de fichiers musicaux. Le son de votre autoradio est de nouveau sur les haut parleurs de votre voiture.

Réglage du volume :

- Lors de la lecture d'un fichier musical, il suffit de tourner la molette du kit mains-libres pour ajuster le volume sonore. Il est également possible de régler le volume à travers le téléphone (veuillez vous référer à la notice de votre téléphone).
- Le réglage du volume sonore des communications et celui de la fonction STREAMING AUDIO sont indépendants.

Sélection de fichiers musicaux :

- Pendant la lecture d'un fichier musical, vous pouvez passer au morceau suivant ou précédent respectivement par des appuis brefs sur les boutons « Suivant » et « Précédent ».



Note : Si votre lecteur audio permet cette fonctionnalité, les LEDs avant/arrière de votre kit mains-libres s'allument.

Avance / Retour rapide d'un fichier musical :

- Pendant la lecture d'un fichier musical, vous pouvez effectuer des avances ou retour rapide respectivement par des appuis longs sur les boutons « Suivant » et « Précédent ».

Note : Si votre lecteur audio permet cette fonctionnalité, les LEDs avant/arrière de votre kit mains-libres s'allument.

Note : L'utilisation de certaines de ces fonctionnalités (Sélection de fichiers musicaux, Avance rapide / Retour rapide, Réglage du volume depuis le téléphone)

dépend uniquement de votre téléphone. Consultez notre site web www.parrot.com rubrique Support pour plus d'informations.

Lorsque vous utilisez la fonction streaming audio de votre kit mains-libres, vous pouvez toujours accéder aux différents menus : Répertoire, Enregistrer des empreintes vocales... Il vous suffit d'appuyer, puis de tourner le bouton rotateur du Parrot MK6000. La fonction streaming audio est suspendue pendant votre navigation dans les menus.

Les fonctions téléphoniques de votre Parrot MK6000 restent actives pendant l'usage du streaming audio (excepté l'utilisation du mot clé « Téléphone »). Lors de l'utilisation du Parrot MK6000 en mode téléphonie la fonction streaming audio sera suspendue.

MISE À JOUR

Vous pouvez mettre à jour la version logicielle de votre Parrot MK6000 par Bluetooth. Il suffit d'activer ce mode avant la mise à jour. Celle-ci s'effectue par Bluetooth depuis un ordinateur équipé de Bluetooth. La mise à jour permet de nouvelles fonctionnalités, et d'améliorer la compatibilité avec un grand nombre de téléphones.

Rendez-vous sur notre site web pour plus d'informations : www.parrot.com

HOTLINE

Notre hot-line se tient à votre disposition pour vous aider. Vous pouvez la contacter par email ou par téléphone. Permanence du lundi au vendredi de 9h00 à 18h00 (GMT +1).

- Europe : + 33 (0) 1 48 03 60 69
- Italie : +39 2 86 39 14 63
- Espagne : +34 902 404 202
- UK : + 44 (0) 870 112 5872
- Allemagne : +49 900 172 77 68
- USA : +1 (877) 9 PARROT (toll-free)
- Chine : + 862 164 601 944

Connectez-vous sur notre site Internet www.parrot.com pour plus d'informations.

SPECIFICATIONS TECHNIQUES

BLUETOOTH

- Qualifié Bluetooth 1.2
- Handsfree Profile 1.0 et 1.5
- Headset Profile 1.1
- Object Push Profile 1.1
- Advanced Audio Distribution Profile 1.0
- Audio/Video Remote Control Profile 1.0
- Code PIN Bluetooth « 0000 »
- Portée maximale : environ 10m
- Jumelage jusqu'à 5 téléphones
- 150 contacts par téléphones
- 150 empreintes vocales par téléphone

MÉCANIQUE

- Dimensions : 65 x 28 x 138 mm
- Poids : 130gr

CONNECTIQUE

- Connecteur ISO
- Adaptateur ISO disponible sur : www.parrot.com

TRAITEMENT DU SIGNAL

- Beamforming et réduction du bruit
- Annulation d'écho
- Reconnaissance vocale intégrée

QUALIFICATIONS

Parrot MK6000

25

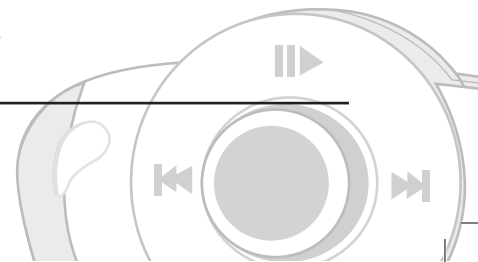

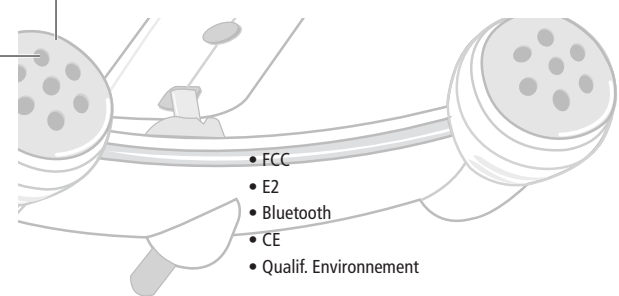

NOTES

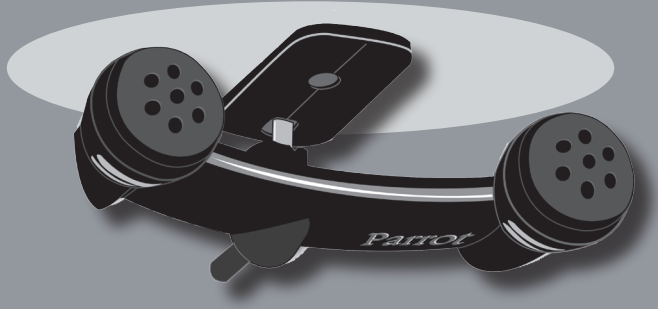

Parrot MK6000



Español



SUMARIO

INTRODUCCIÓN	p 29
CONTENIDO DEL PAQUETE	p 29
AL UTILIZARLO POR PRIMERA VEZ	p 29
Instalación del Parrot MK6000	p 29
Descripción del Parrot MK6000	p 32
Cómo conectar su teléfono / PDA Bluetooth	p 33
FUNCIONES	p 33
Telefonía	p 33
Ramificación de los menús de voz	p 33
Descripción y utilización de las funciones	p 34
Reconocimiento de voz	p 35
Cómo grabar las palabras clave y las palabras mágicas	p 35
Cómo grabar contactos en el Parrot MK6000	p 35
Streaming audio	p 36
Acoplamiento de su lector de audio con el Parrot MK6000	p 36
Descripción y utilización de las funciones	p 36
ACTUALIZACIÓN	p 37
ATENCIÓN AL CLIENTE	p 37
ESPECIFICACIONES TÉCNICAS	p 37
OBSERVACIONES	p 38
INFORMACIÓN GENERAL	p 123

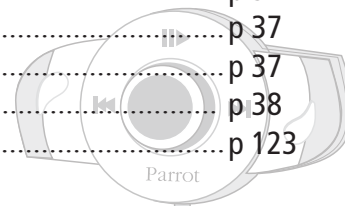

INTRODUCCIÓN

La tecnología Bluetooth® permite mantener transmisiones de voz y de datos a través de una conexión de radio de corta distancia. Permite que numerosos equipos electrónicos se comuniquen entre ellos, especialmente los teléfonos y los kits manos libres.

Parrot saca partido de sus muchos años de experiencia en el tratamiento de la señal y reconocimiento de voz para presentarle un kit manos libres de una calidad de audio superior para las comunicaciones. El Parrot MK6000 es el primer kit manos libres que integra la técnica Beamforming a través de un doble micrófono. Esta tecnología permite una mejor calidad de transmisión y una mayor reducción del ruido.

Con el Parrot MK6000 podrá realizar sus llamadas telefónicas desde su coche sin quitar las manos del volante. También puede utilizar la función de Streaming Audio de su kit manos libres para escuchar los archivos musicales de su teléfono/PDA o de su lector de audio en los altavoces de su vehículo (si su teléfono/PDA o lector de audio soporta la función Streaming Audio). Funciona como si fuera una extensión de su teléfono móvil.



Parrot MK6000

CONTENIDO DEL PAQUETE

- Teclado de control
- Cables de instalación
- Caja electrónica
- Doble micrófono
- Instrucciones de utilización



AL UTILIZARLO POR PRIMERA VEZ

INSTALACIÓN DEL PARROT MK6000

Antes de fijar los distintos elementos del kit manos libres en el interior del vehículo, conecte los cables de instalación, el teclado de control y el doble micrófono a la caja electrónica. Elimine las conexiones de origen del sistema audio de su vehículo.

Los cables que se proporcionan con el kit van equipados con conexiones «ISO» y dos pares de salidas «Line». Las salidas «Line» pueden utilizarse si su sistema de audio está equipado con esta opción (utilización de un amplificador).

Es por lo que son muchos los posibles montajes, según su tipo de autorradio y su vehículo:



Autorradio con conexión «ISO» (ver el siguiente esquema):

- Enchufar las conexiones macho del kit manos libres al autorradio.
- Una el cableado del audio y el eléctrico del vehículo a las conexiones hembra del Parrot MK6000
- Una, en el cable de instalación, el cable amarillo libre a una de las entradas Mute que se corresponda al sistema de audio, si lo lleva (Mute in1, Mute in2 o Mute in3).

Observación: La función Mute permite interrumpir el sonido de su autorradio para pasar al sonido de la comunicación. La elección de la entrada del Mute depende de la configuración de su autorradio.

- A :12V llave
- B :12V permanente
- C : Masa
- D : Se conecta a la electricidad del vehículo
- E : Se conecta a los altavoces del vehículo
 1. Altavoz posterior derecho (violeta/violeta-negro)
 2. Altavoz anterior derecho (gris/gris-negro)
 3. Altavoz anterior izquierdo (blanco/blanco-negro)
 4. Altavoz posterior izquierdo (verde/verde-negro)
- F : Este cableado no se utiliza

Utilización de las conexiones ISO

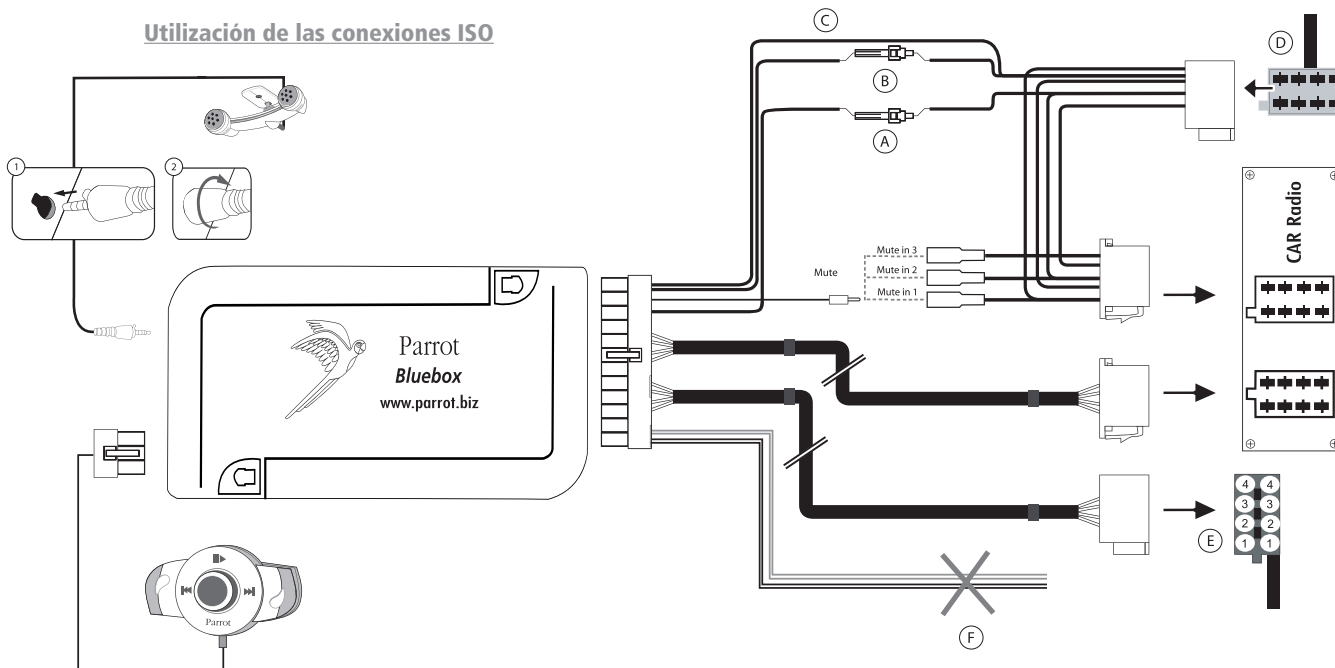

Parrot MK6000

Autorradio con entradas «Line» (ver el siguiente esquema):

- Utilice este tipo de conexión uniendo una salida «Line» (cables marrón y blanco o cables rojo y negro) en la entrada «Line» de su sistema de audio.
- La utilización de dos pares de salidas «Line» permite aprovechar la función de Streaming Audio en estéreo a través de los altavoces de su vehículo.
- Una, en el cable de instalación, el cable amarillo libre a una de las entradas Mute y que se corresponden al sistema de audio, si lo lleva (Mute in1, Mute in2 o Mute in3).

Observación: La función Mute permite interrumpir el sonido de su autorradio para pasar al sonido de la comunicación. La elección de la entrada del Mute depende de la configuración de su autorradio.

- A : 12V llave
- B : 12V permanente
- C : Masa
- D : Se conecta a la electricidad del vehículo
- E : Salida 1 «Line»
 - 1 : Line 1 + : blanco
 - 2 : Line 1 - : marrón
- F : Salida 2 «Line»
 - 1 : Line 2 + : rojo
 - 2 : Line 2 - : negro
- G : Este cableado no se utiliza

Utilización de la entrada «Line»

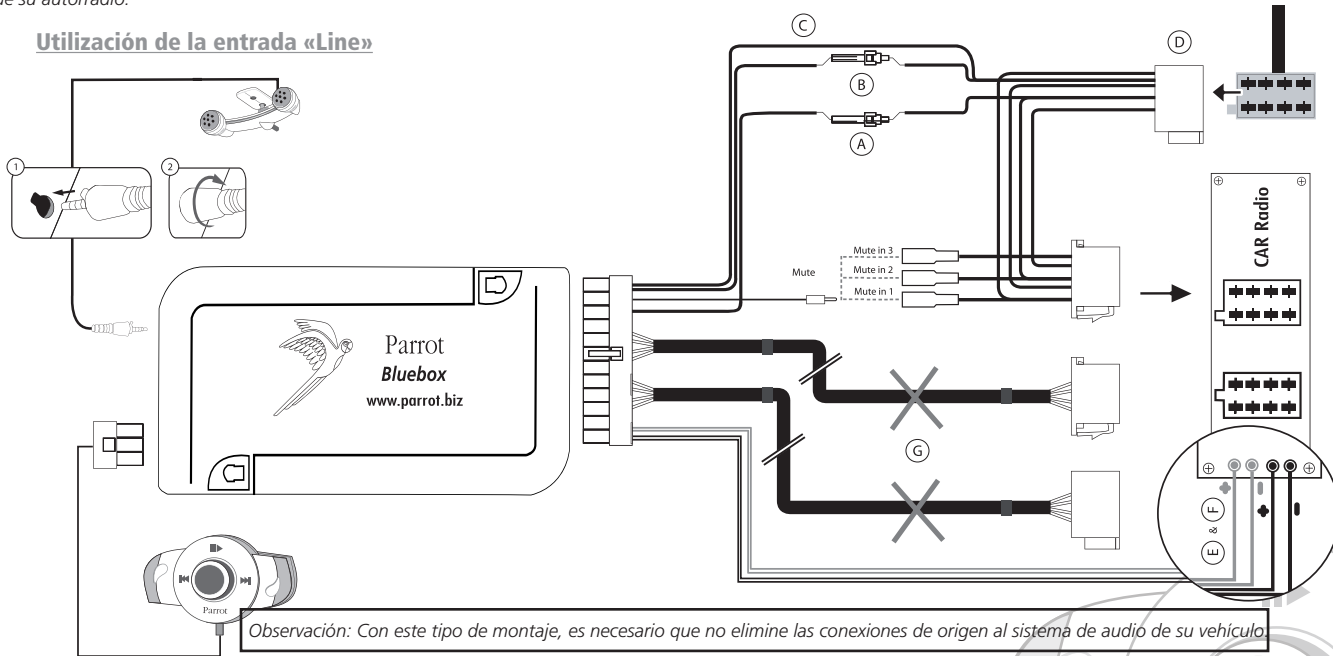

Observación: Con este tipo de montaje, es necesario que no elimine las conexiones de origen al sistema de audio de su vehículo

Autorradio sin conexiones «ISO»:

- Para facilitar el montaje, debe conseguir un cable «adaptador ISO».
- Consulte la gama de adaptadores ISO en nuestro sitio Internet: www.parrot.com

Instalación del cable de alimentación del kit:

- Consulte el esquema eléctrico de su autorradio.
- El cable rojo del cable del kit debe corresponderse con el de +12V permanente, el cable naranja con el +12V después del contacto y el cable negro a masa.
- Compruebe que su cable naranja no está conectado al de +12V permanente, ya que podría descargar la batería del vehículo lo que provocaría un mal funcionamiento de su kit manos libres.
- En algunos vehículos, es necesario invertir los cables rojo y naranja de alimentación. Esta operación se efectúa de forma simple invirtiendo los dos porta-fusibles situados en el cable de instalación del Parrot MK6000

Observación: En algunos vehículos, no existe el de +12V después del contacto en las conexiones del vehículo. En ese caso, es necesario conectar el cable de alimentación naranja en la caja de fusibles o en otra fuente de alimentación después del contacto.

Verificación de la instalación:

- Cuando apague el contacto de su vehículo, debería observar el siguiente comportamiento:
 - Deberán apagarse los LED rojo y verde.
 - Los LED «Avance rápido» y «Retrceso rápido» deben encenderse durante un segundo.
 - El LED de «Lectura» debe encenderse enseguida durante un segundo.
- Al volver a dar el contacto, debería observar el comportamiento inverso.

Si no observa este comportamiento, es que el +12V llave y el +12V permanente están invertidos. En ese caso, debe invertir los dos porta-fusibles del cable de alimentación del kit.

Elija el emplazamiento del teclado en el interior de su vehículo. Nuestro consejo es que lo coloque en el centro del salpicadero o cerca de usted. El doble micrófono debe estar orientado hacia el conductor e instalado, preferentemente, entre el parasol y el retrovisor central.

DESCRIPCIÓN DEL PARROT MK6000

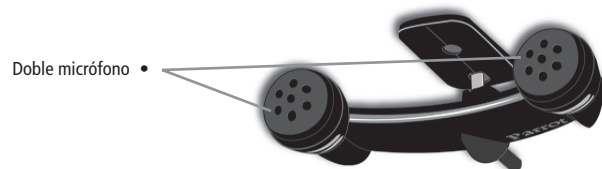

Doble micrófono •

Botón Mute en comunicación

Lectura / Pausa en el Streaming Audio •

Botón para Descolgar / Validar •

• Botón de Colgar / Anular

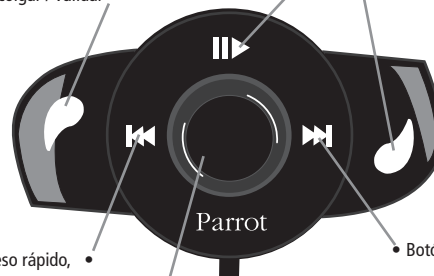

Botón de Retrceso rápido, pista anterior •

• Botón de Avance rápido, pista siguiente

• Botón central:

- Regulador del volumen de la transmisión / Streaming Audio
- Navegación por el menú
- Pulsar para validar

CÓMO CONECTAR SU TELÉFONO / PDA BLUETOOTH

Antes de utilizar su Parrot MK6000 con su teléfono por primera vez, debe efectuar un acoplamiento de ambos aparatos.

ACOPLAMIENTO DE SU TELÉFONO CON EL PARROT MK6000

- Desde su teléfono Bluetooth, lance una búsqueda de los periféricos Bluetooth (consulte el manual de su teléfono o conéctese a www.parrot.com, entrada Apoyo al cliente).
 - Seleccione «MK6000» en la lista.
 - Entre «0000» en su teléfono cuando éste así se lo indique.
 - El Parrot MK6000 lee «emparejamiento realizado» cuando los dos aparatos se han acoplado.
- El kit manos libres emite un bip una vez conectado.



Parrot MK6000

FUNCIONES

TELEFONÍA

RAMIFICACIÓN DE LOS MENÚS DE VOZ

Navegación por los menús:

- Pulsar sobre el botón central para acceder a los menús. El kit lee el nombre del menú en el que se está.
- Navegue por los menús girando el botón y valide con el botón verde o pulsando sobre la parte central del mismo botón.
- Para salir del menú, pulse sobre el botón rojo o espere algunos segundos.

Ramificación de los menús:

- **Agenda:** A partir de este menú podrá acceder a sus contactos: Antes deberá enviar su contacto mediante el menú «Añadir etiquetas de voz».
- **Idioma:** Selección del idioma
- **Volumen:** Permite regular el volumen de los menús de voz.
- **Añadir Etiquetas de Voz:** Cuando esté activado, el Parrot MK6000 está listo para recibir los contactos (enviados uno a uno; ver el capítulo «Grabar contactos en el Parrot MK6000»). Seguidamente, deberá atribuirle una etiqueta de voz al contacto enviado.
- **Palabras mágicas activadas / desactivadas:** Activación / Desactivación de las palabras mágicas para realizar llamadas mediante el reconocimiento de voz. Las palabras mágicas («Teléfono» y «Colgar») deben grabarse para que estén activas. Si fuera necesario, la grabación se puede activar automáticamente.
- **Grabación de las palabras clave:** Para utilizar el reconocimiento de voz y todas sus posibilidades, grabe las palabras clave «general», «móvil», «trabajo», «casa», «otro»; así como también las palabras mágicas «teléfono» y «colgar».
- **Actualización del software mediante Bluetooth:** Active esta opción antes de realizar la

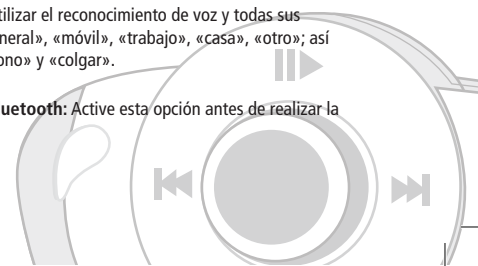

actualización mediante Bluetooth (www.parrot.com, entrada Descargar). Éste permite aumentar el número de aparatos compatibles con su kit manos libres.

DESCRIPCIÓN Y UTILIZACIÓN DE LAS FUNCIONES

Realizar una llamada manual desde el teléfono

- Marcar el número utilizando el teclado del teléfono y realizar la llamada.
- La comunicación pasa automáticamente al modo manos libres. Si no fuera así, pulse el botón verde del Parrot MK6000.

Realizar una llamada desde la agenda del kit manos libres

- Pulse el botón central y gírelo hasta que el kit muestre «Agenda», y válidelo.
- Gire el botón para pasar a la siguiente letra. Pulse sobre el botón central o el botón verde para consultar los contactos cuyo nombre comience por esta letra.
- Pulse el botón central o sobre el botón verde del kit para seleccionar un contacto.
- Al girar el botón, el kit lee los distintos tipos de números de teléfono disponibles para este contacto: «general», «móvil», «trabajo», «casa», «otro».
- Pulse el botón central o el botón verde del kit para realizar una llamada.
- La comunicación se retransmite a través de los altavoces del vehículo.
- **IMPORTANTE:** Antes deberá haber vinculado las etiquetas de voz a sus contactos. (ver el capítulo «Reconocimiento de voz»)

Realizar una llamada con el reconocimiento de voz

- Pulse el botón verde del Parrot MK6000.
- Pronuncie el nombre de su corresponsal después del «bip».
- **IMPORTANTE:** Antes debe haber grabado las etiquetas de voz en su teléfono o en el kit (ver el capítulo «Reconocimiento de voz»).
- En el caso de que utilice el reconocimiento de voz del kit, pronuncie «Domicilio», «Trabajo», «Móvil», «General» u «Otro» después del segundo bip.

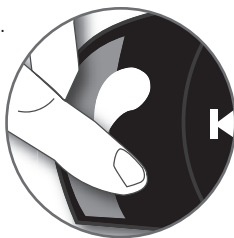

Recepción de una llamada

- Cuando entra una llamada, se escucha un timbre y los LED parpadean rápidamente en el Parrot MK6000. Si el nombre de quien llama está grabado, sonará en los altavoces del vehículo.
- Pulse el botón verde del aparato para descolgar. El sonido del autorradio se interrumpirá automáticamente y la comunicación se retransmitirá a través de los altavoces anteriores de su vehículo.

Colgar una llamada

- Para finalizar una comunicación, pulse el botón rojo del Parrot MK6000.
- Se volverá a escuchar el sonido del autorradio.

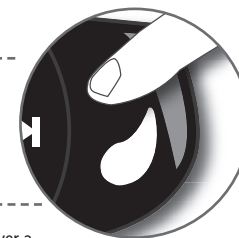

Función Bis

- Pulsar el botón verde del kit durante dos segundos para volver a llamar al último número marcado.

Regulación del volumen

- Durante la comunicación, gire el botón central del PARROT MK6000. El volumen queda guardado para las siguientes comunicaciones.



Passar al Modo discreto

- Durante la comunicación, si quiere volver a pasar la comunicación a su teléfono (comunicación privada), pulse el botón verde del Parrot MK6000. La comunicación revierte al teléfono.
- Si quiere volverla a pasar al kit, pulse de nuevo el botón verde.

Cortar el micrófono

- Durante la comunicación, si usted no quiere que su interlocutor le oiga, haga una pulsación corta sobre el botón «Lectura» del Parrot MK6000. Realice la misma acción para retomar la comunicación.

Envío del DTMF

- Durante una comunicación, puede enviar DTMF (Dual-Tone Multi-Frequency). Así podrá gestionar su buzón de voz, por ejemplo.
- Pulse el botón central, el kit lee «0».
- Gire el botón central para que vayan pasando los números.
- Pulse el botón central para enviar el número seleccionado al teléfono.
- Repita esta secuencia para enviar otros DTMF.

Borrar la memoria

- Puede acoplar hasta 5 aparatos.
 - Si acopla un sexto aparato, el kit lee «memoria llena».
 - Para acoplar un nuevo teléfono, deberá borrar la memoria pulsando los botones verde y rojo simultáneamente durante 3 segundos.
- ATENCIÓN:** así también va a borrar todos los contactos y etiquetas de voz asociadas.

Observación: La utilización de ciertas funciones (Reconocimiento de Voz, Bis, Modo Discreto) depende únicamente de su teléfono. Consulte nuestro sitio web www.parrot.com, entrada Apoyo al cliente, para más información.

RECONOCIMIENTO DE VOZ

Cómo grabar las palabras clave y las palabras mágicas

Para ofrecerle el máximo de funciones, el Parrot MK6000 le permite grabar unas palabras clave: «general», «móvil», «trabajo», «casa», «otro», así como las palabras mágicas «teléfono» y «colgar».

La palabra mágica «teléfono» le permite aceptar una llamada entrante así como descolgar la función de reconocimiento de voz. La palabra mágica «colgar» le permite colgar una llamada. En el caso de que el contacto tenga varios números de teléfono, las palabras clave le permiten elegir el número de teléfono a llamar.

- Pulse el botón central y gírelo hasta que el kit muestre «Grabar las palabras clave», y váldelo.
- El kit lee «Grabar todas las palabras clave».
- En el caso de que una o varias palabras clave ya estén grabadas, el kit se sitúa sobre la primera palabra clave no grabada.

- Pulse el botón central o el botón verde para iniciar la grabación. Siga las indicaciones que le proporcione el kit. Tendrá que grabar dos veces cada palabra para que se pueda reconocer mejor.
- Cuando la palabra clave ha quedado bien grabada, el kit pasa automáticamente a la siguiente. Si no, le va a pedir que la vuelva a grabar.
- Cuando todas las palabras clave han quedado correctamente grabadas, el kit las activa automáticamente.
- Puede salir del menú en cualquier momento pulsando el botón rojo y regresar a la grabación o modificar las palabras clave cuando usted lo desee.
- Si no desea grabar todas las palabras clave, gire el botón central para acceder a la palabra deseada.

Cómo grabar contactos en el Parrot MK6000

Para utilizar el reconocimiento de voz del Parrot MK6000, debe enviar los contactos por Bluetooth desde su móvil hacia el kit. Siga los siguientes pasos:

- Vaya al menú «Añadir etiquetas de voz».
- Pulse el botón central o pulse el botón verde: el Parrot MK6000 y el teléfono se desconectan, el kit está listo para recibir los contactos.
- Desde su teléfono, seleccione los contactos y envíelos por Bluetooth (por favor, consulte las instrucciones de su teléfono o en nuestro sitio Internet).
- Seleccione «MK6000» en la lista (introduzca 0000 como código PIN si su teléfono se lo solicita).
- Una vez recibido, el kit le pide que grabe el nombre correspondiente a dicho contacto. Esta etiqueta de voz se asignará a dicho contacto.

Observación: La utilización de ciertas de estas funciones (Reconocimiento de Voz, Envío de los Contactos por Bluetooth) depende únicamente de su teléfono (ayuda del perfil Handsfree o Headset). Consulte nuestro sitio web www.parrot.com, entrada Apoyo al cliente, para más información.

STREAMING AUDIO

La función Streaming Audio le permite leer por los altavoces de su vehículo los fragmentos de música grabados en su lector de audio Bluetooth. Esta función depende de su lector de audio. Ciertos teléfonos integran también esta función. Si desea más información, consulte nuestro sitio Internet: www.parrot.com



Antes de utilizar el Parrot MK6000 con su lector de audio, es necesario acoplar los dos aparatos.

Acoplamiento de su lector de audio con el Parrot MK6000

Observación: Si usted utiliza su teléfono para las funciones manos libres y Streaming Audio a la vez, la siguiente fase no es necesaria. Su teléfono ya ha sido reconocido por el kit.

Acoplamiento de su lector de audio Bluetooth.

- Desde su lector de audio Bluetooth, lance una búsqueda de los periféricos Bluetooth (consulte el manual de su lector de audio o conéctese a www.parrot.com, entrada Apoyo al cliente).
- Seleccione «MK6000».
- Entre «0000» en su lector de audio cuando éste así se lo indique.
- El Parrot MK6000 lee «emparejamiento realizado» cuando los dos aparatos se han emparejado. El aparato emite un bip cuando ya está conectado.
- El LED del botón azul «Lectura / Pausa» se enciende a partir del momento en que la conexión entre el kit manos libres y su lector de audio está activa.

Observación: Algunos de los lectores de audio que no tienen interfaz no le permitirán introducir un código de acoplamiento; entonces, será suficiente con que active el modo de acoplamiento en su lector de audio (por favor, consulte las instrucciones de su aparato) y encienda su Parrot MK6000.

Descripción y utilización de las funciones

Lectura de los archivos musicales:

- Si hay una conexión activa para el Streaming Audio, pulsar el botón «Lectura / Pausa» para activar la lectura de archivos de música guardados en la memoria de su teléfono / lector.

Pausa durante la lectura de los archivos de música:

- Durante la lectura de los archivos de música, haga una pulsación breve sobre el botón "Lectura / Pausa" para parar momentáneamente la lectura de los archivos de música. Durante esta pausa su



autorradio está siempre interrumpido y el LED "Lectura" parpadea.

- Una pulsación corta sobre el botón «Lectura / Pausa» reinicia la lectura del fichero de música.

Parar la lectura de los archivos de música:

- Haga una pulsación prolongada sobre el botón «Lectura / Pausa» para parar la lectura de los archivos de música. El sonido de su autorradio vuelve a escucharse por los altavoces de su coche.

Regulación del volumen:

- Cuando lee de un archivo de música, el botón central del kit manos libres sirve para ajustar el volumen. También se puede regular el volumen a través del teléfono (consulte las instrucciones de su teléfono).
- El volumen de las comunicaciones y el de las comunicaciones Streaming Audio se ajustan independientemente.

Selección de los archivos de música:

- Durante la lectura de un archivo de música, podrá pasar al fragmento siguiente o al anterior con distintas pulsaciones cortas, respectivamente, sobre los botones «Siguiente» y «Anterior».

Observación: Si su lector de audio le permite esta función, se encienden los LED avance/retroceso de su kit manos libres.



Avance rápido / Retroceso rápido a través del fichero en curso de lectura:

- Durante la lectura, podrá efectuar avances o retrocesos rápidos con unas pulsaciones prolongadas, respectivamente, sobre los botones "Siguiente" y "Anterior".

Observación: Si su lector de audio le permite esta función, se encienden los LED avance/retroceso de su kit manos libres.

Observación: La utilización de ciertas de las funciones (Selección de los archivos de música, Avance rápido / Retroceso rápido, Ajuste del volumen desde el teléfono) depende únicamente de su teléfono. Consulte nuestro sitio web www.parrot.com,

Parrot MK6000

entrada Apoyo al cliente, para más información.

Cuando usted utiliza la función de Streaming Audio de su kit manos libres, siempre puede acceder a los distintos menús: Agenda, Añadir etiquetas de voz, ... Sólo tendrá que hacer unas pulsaciones, después de girar el botón central del Parrot MK6000. La función de Streaming Audio está en pausa mientras usted navega por los menús.

Las funciones telefónicas de su Parrot MK6000 siguen activas durante el uso del Streaming Audio (excepto la utilización de la palabra clave «Teléfono»). Cuando se utiliza el Parrot MK6000 en modo telefónico, la función de Streaming Audio queda suspendida.

ACTUALIZACIÓN

Se puede actualizar la versión del programa del Parrot MK6000 por medio de Bluetooth. Basta con activar este modo antes de actualizarlo.

Se efectúa por Bluetooth desde un ordenador equipado con Bluetooth.

Su actualización permite nuevas funciones y mejorar la compatibilidad con un gran número de teléfonos.

Visite nuestro sitio web para descargar la última versión del programa: www.parrot.com

ATENCIÓN AL CLIENTE

Nuestro servicio de atención al cliente está a su disposición para ayudarle. Puede ponerse en contacto por email o por teléfono. Servicio de lunes a viernes de las 9h a las 18h (GMT+1).

- Europa: + 33 (0) 1 48 03 60 69
- Italia: +39 2 86 39 14 63
- España: +34 902 404 202
- Reino Unido: + 44 (0) 870 112 5872
- Alemania: +49 900 172 77 68
- EE.UU.: +1 (877) 9 PARROT (número gratuito)
- China: + 862 164 601 944

Conéctese a nuestro sitio en Internet www.parrot.com para descargar la última versión del programa.

ESPECIFICACIONES TÉCNICAS

BLUETOOTH

- Cualificado para Bluetooth 1.2.
- Handsfree Profile 1.0 y 1.5
- Headset Profile 1.1
- Object Push Profile 1.1
- Advanced Audio Distribution Profile 1.0
- Audio/Video Remote Control Profile 1.0
- Código PIN Bluetooth "0000"
- Alcance máximo: cerca de 10 m
- Permite acoplar hasta 5 teléfonos
- 150 contactos por teléfono
- 150 etiquetas de voz por teléfono

MECÁNICA

- Dimensiones: 65 x 28 x 138 mm
- Peso: 130 g

CONECTIVIDAD

- Conexión ISO
- Adaptador ISO disponible en: www.parrot.com

TRATAMIENTO DE LA SEÑAL

- Beamforming y reducción del ruido.
- Sin ecos
- Reconocimiento de voz integrado

CUALIFICACIONES

- FCC

Parrot MK6000

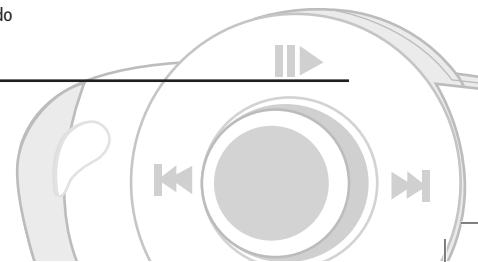

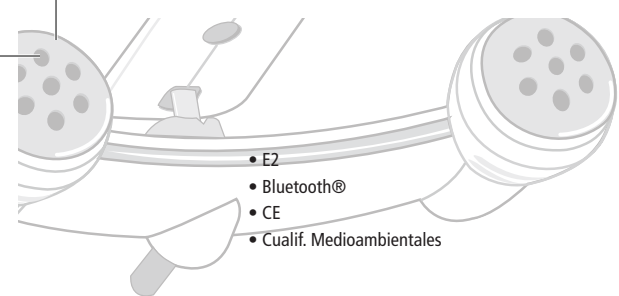

- E2
- Bluetooth®
- CE
- Cualif. Medioambientales

OBSERVACIONES

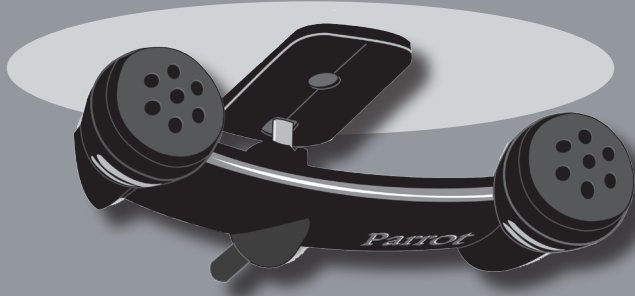

Parrot MK6000



Deutsch

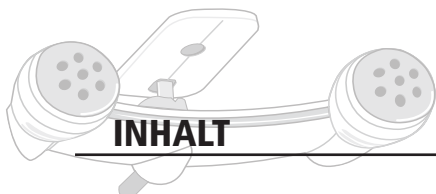

INHALT

EINFÜHRUNG	p 41
VERPACKUNGSINHALT	p 41
ERSTE VERWENDUNG	p 41
Installation des Parrot MK6000	p 41
Beschreibung des Parrot MK6000	p 44
Kopplung Ihres Bluetooth-Mobiltelefons/PDA	p 45
FUNKTIONEN	p 45
Telefonie	p 45
Aufbau der Sprachmenüs	p 45
Beschreibung und Verwendung der Funktionen	p 46
Spracherkennung	p 47
Speichern der Schlüsselwörter und Zauberworte	p 47
Speichern der Kontakte im Parrot MK6000	p 47
Audio-Streaming	p 48
Kopplung Ihres Audio-Players mit dem Parrot MK6000	p 48
Beschreibung und Verwendung der Funktionen	p 48
AKTUALISIERUNG	p 49
HOTLINE	p 49
TECHNISCHE KENNDATEN	p 49
ANMERKUNGEN	p 50
ALLGEMEINE INFORMATIONEN	p 123

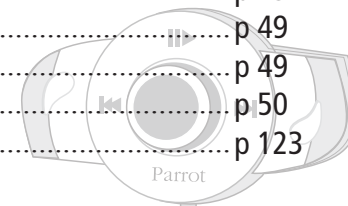

EINFÜHRUNG

Die Bluetooth®-Technologie ermöglicht eine Übertragung von Sprache und Daten über kurze Entfernungen per Funkverbindung. Unter Rückgriff auf Bluetooth können unterschiedliche elektronische Geräte miteinander kommunizieren, insbesondere Telefone und Freisprecheinrichtungen.

Aufbauend auf seine langjährige Erfahrung im Bereich Signalverarbeitung und Spracherkennung kann Parrot heute mit einer Freisprecheinrichtung aufwarten, die sich durch eine herausragende Audioqualität bei der Kommunikation auszeichnet. Der Parrot MK6000 ist die erste Freisprecheinrichtung, die die Beamforming-Technologie über ein doppeltes Mikrofon integriert. Diese Technologie ermöglicht eine grundlegende Verbesserung der Kommunikationsqualität und eine umfassend verbesserte Geräuschreduzierung.

Mit dem Parrot MK6000 können Sie alle anstehenden Anrufe erledigen, während Sie mit dem Auto unterwegs sind – Ihre Hände bleiben dabei am Steuer. Mit der Audio-Streaming-Funktion der Freisprecheinrichtung können Sie darüber hinaus die Musikdateien auf Ihrem Telefon/PDA oder Ihrem Audio-Player über die Lautsprecher Ihres Wagens wiedergeben (sofern natürlich Ihr Telefon/PDA bzw. Ihr Audio-Player Audio-Streaming unterstützt). Der Parrot MK6000 fungiert damit als richtiggehende Erweiterung Ihres Mobiltelefons.



Parrot MK6000

41

VERPACKUNGSGEHALT

- Bedienfeld
- Anschlusskabel
- Elektronikeinheit
- Doppeldes Mikrofon
- Bedienungsanleitung



ERSTE VERWENDUNG

INSTALLATION DES PARROT MK6000

Bevor Sie die verschiedenen Bestandteile der Freisprecheinrichtung im Innenraum Ihres Fahrzeugs anbringen, müssen Sie die Anschlusskabel, das Bedienfeld und das doppelte Mikrofon mit der Elektronikeinheit verbinden.

Trennen Sie die vorhandenen Anschlüsse vom Audiosystem Ihres Kraftfahrzeugs.

Die im Lieferumfang der Freisprecheinrichtung enthaltenen Kabel sind mit einem «ISO»-Anschluss sowie mit zwei Leitungsausgängen «Line» (zwei Adernpaare) ausgestattet. Die Ausgänge «Line» können verwendet werden, wenn Ihr Audiosystem über diese Option verfügt (Verwendung eines Verstärkers). Somit gestaltet sich die Installation je nach Typ Ihres Autoradios und Kraftfahrzeugs unterschiedlich (siehe nachfolgende Beschreibungen).

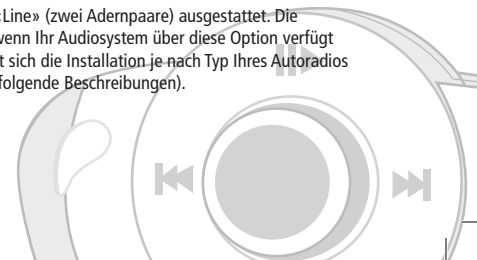

Autoradio mit «ISO»-Anschluss (siehe nachstehende Abbildung):

- Verbinden Sie die Anschlussstecker der Freisprecheinrichtung mit dem Autoradio.
- Schließen Sie die Audio- und Versorgungsleiterbündel des Kraftfahrzeugs an die Steckbuchsen des Parrot MK6000 an.
- Verbinden Sie den frei stehenden gelben Draht des Anschlusskabels mit einem der «Mute»-Eingänge des Audiosystems, sofern vorhanden (mute in1, mute in2 oder mute in3).

Hinweis: Die Stummschaltfunktion «Mute» ermöglicht die Unterbrechung der Tonausgabe des Autoradios für die Dauer Ihrer Telefongespräche. Die Auswahl des «Mute»-Eingangs ist von der Konfiguration Ihres Autoradios abhängig.

Verwendung des ISO-Anchlusses

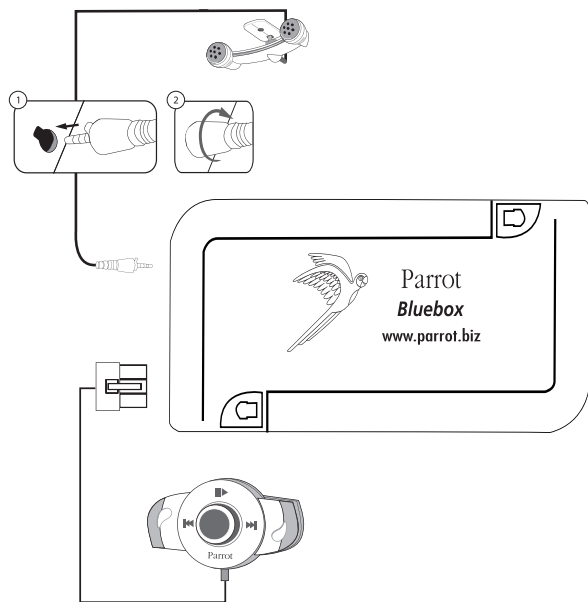

- A: 12V Zündung
- B: 12V Dauer
- C: Masse
- D: Anschluss an die Stromversorgung des Kraftfahrzeugs
- E: Anschluss an die Lautsprecher des Kraftfahrzeugs
 - 1.Lautsprecher hinten rechts (violett/violett-schwarz)
 - 2.Lautsprecher vorn rechts (grau/grau-schwarz)
 - 3.Lautsprecher vorn links (weiß/weiß-schwarz)
 - 4.Lautsprecher hinten links (grün/grün-schwarz)
- F: Diese Verdrahtung findet keine Verwendung.

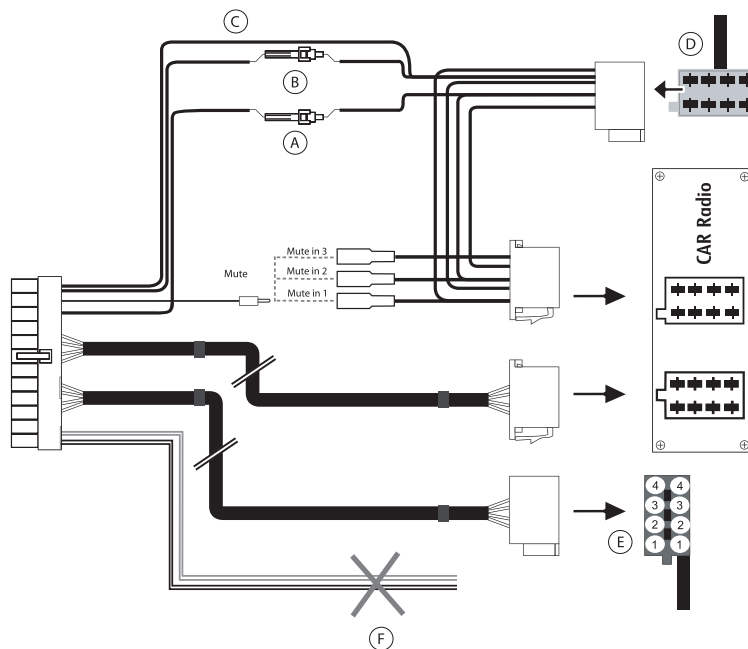

Parrot MK6000

Autoradio mit «Line»-Eingang (siehe nachstehende Abbildung):

- Bei diesem Anschlussyp verbinden Sie einen Leitungsausgang «Line» (brauner und weißer oder roter und schwarzer Draht) mit dem Leitungseingang «Line» Ihres Audiosystems.
- Bei Verwendung beider Leitungsausgänge «Line» (d. h. beider Adernpaare) steht die Audio-Streaming-Funktion über die Lautsprecher Ihres Wagens im Stereomodus zur Verfügung.
- Verbinden Sie den frei stehenden gelben Draht des Anschlusskabels mit einem der «Mute»-Eingänge des Audiosystems, sofern vorhanden (mute in1, mute in2 oder mute in3).

Hinweis: Die Stummschaltfunktion «Mute» ermöglicht die Unterbrechung der Tonausgabe des Autoradios für die Dauer Ihrer Telefongespräche. Die Auswahl des «Mute»-Eingangs ist von der Konfiguration Ihres Autoradios abhängig.

Verwendung des Leitungseingangs «Line»

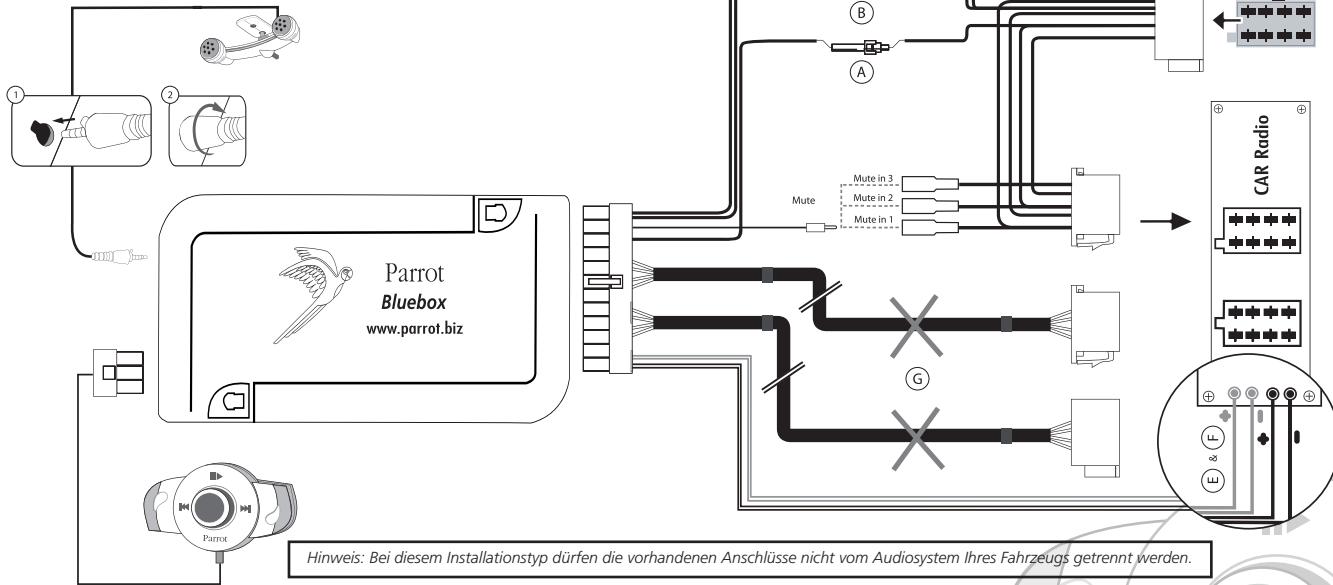

Hinweis: Bei diesem Installationstyp dürfen die vorhandenen Anschlüsse nicht vom Audiosystem Ihres Fahrzeugs getrennt werden.

- A: 12V Zündung
- B: 12V Dauer
- C: Masse
- D: Anschluss an die Stromversorgung des Kraftfahrzeugs
- E: Ausgang «Line» 1
1: Line 1 +: Weiß
2: Line 1 -: Braun
- F: Ausgang «Line» 2
1: Line 2 +: Rot
2: Line 2 -: Schwarz
- G: Diese Verdrahtung findet keine Verwendung.

Autoradio ohne «ISO»-Anschluss:

- Um die Installation zu erleichtern, sollten Sie über ein ISO-Adapterkabel verfügen.
- Auf unserer Website finden Sie die gesamte Produktreihe der ISO-Adapter: www.parrot.com.

Anschluss des Versorgungskabels der Freisprecheinrichtung:

- Sehen Sie sich das Schaltbild Ihres Autoradios an.
- Der rote Draht des Kabels der Freisprecheinrichtung muss mit der dauerhaften 12V-Spannungsvorsorgung, der orangefarbene Draht mit der zündungsgesteuerten 12V-Versorgung und der schwarze Draht mit der Masse verbunden werden.
- Vergewissern Sie sich, dass der orangefarbene Draht nicht an die 12V-Dauerversorgung angeschlossen wurde. Andernfalls besteht die Gefahr einer Entladung der Fahrzeugbatterie, was wiederum eine Funktionsstörung der Freisprecheinrichtung zur Folge haben könnte.
- In manchen Kraftfahrzeugen müssen der rote und der orangefarbene Draht invertiert werden. Dazu sind lediglich die zwei Sicherungsträger am Anschlusskabel des PARROT MK6000 auszuwechseln.

Hinweis: Manche Kraftfahrzeuge sind nicht mit einer zündungsgesteuerten +12V-Versorgung an den Fahrzeuganschlüssen ausgestattet. In diesem Fall muss das orangefarbene Versorgungskabel an die Sicherungsdose oder an eine andere mit der Zündung gekoppelte Versorgungsquelle angeschlossen werden.

Prüfung der Installation:

- Beim Ausschalten der Zündung Ihres Fahrzeugs muss folgendes Verhalten zu beobachten sein:
 - Die rote und die grüne LED müssen ausgeschaltet sein.
 - Die LEDs «Schneller Vorlauf» und «Schneller Rücklauf» müssen eine Sekunde lang aufleuchten.
 - Die LED «Wiedergabe» muss ebenfalls eine Sekunde lang aufleuchten.
- Wird die Zündung wieder eingeschaltet, dann müssen die LEDs ein genau gegenteiliges Verhalten zeigen. Wenn Sie dieses Verhalten nicht beobachten können, sind +12V Zündung und +12V Kontakt invertiert. In diesem Fall sind die zwei Sicherungsträger des Versorgungskabels der Freisprecheinrichtung zu invertieren.

Wählen Sie eine Position für die Anbringung des Bedienfelds im Innenraum des Fahrzeugs. Empfohlen wird die Mitte des Armaturenbretts oder eine Position in Ihrer Nähe. Das doppelte Mikrofon muss auf den Fahrer gerichtet sein und sollte vorzugsweise zwischen Sonnenblende und zentralem Rückspiegel angebracht werden.

BESCHREIBUNG DES PARROT MK6000

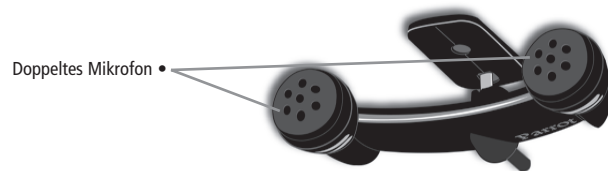

Taste «Stummschalten» (Mute) bei laufender Kommunikation
«Wiedergabe/Pause» beim Audio-Streaming •

Taste «Abnehmen / Bestätigen» •

• Taste «Auflegen / Abbrechen»

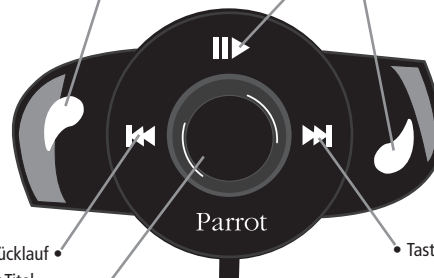

Taste «Schneller Rücklauf / Vorhergehender Titel» •

• Taste «Schneller Vorlauf / Nächster Titel»

- Reglerrad:
 - Einstellung der Lautstärke für Kommunikation / Audio-Streaming
 - Fortbewegung in den Menüs
 - Drücken des Reglers: «Bestätigen»

KOPPLUNG IHRES BLUETOOTH-MOBILTELEFONS/PDA

Vor der ersten Verwendung des Parrot MK6000 mit Ihrem Mobiltelefon müssen Sie beide Geräte zunächst koppeln.

KOPPELN IHRES TELEFONS MIT DEM PARROT MK6000

- Starten Sie ausgehend von Ihrem Bluetooth-Telefon eine Suche nach Bluetooth-Peripheriegeräten (sehen Sie sich diesbezüglich die Bedienungsanleitung Ihres Telefons an oder besuchen Sie unsere Website www.parrot.com, Rubrik «Kundenkontakt»).
- Wählen Sie den Eintrag «MK6000» in der Liste aus.
- Geben Sie bei der entsprechenden Aufforderung den Code «0000» auf Ihrem Telefon ein.
- Sobald die zwei Geräte miteinander gekoppelt sind, gibt der Parrot MK6000 den Hinweis «Kopplung erfolgreich» aus. Nach dem Verbindungsaufbau gibt die Freisprecheinrichtung dann einen Signalton aus.



FUNKTIONEN

TELEFONIE

AUFBAU DER SPRACHMENÜS

Navigation in den Menüs:

- Drücken Sie das zentrale Reglerrad, um auf die Menüs zuzugreifen. Die Freisprecheinrichtung gibt den Namen des aktuellen Menüs aus.
- Die Fortbewegung zwischen den Menüs erfolgt durch Drehen des Reglerrads, zur Bestätigung einer Auswahl drücken Sie die grüne Taste oder das Reglerrad.
- Um die Menüs wieder zu verlassen, drücken Sie die rote Taste oder warten Sie einfach ein paar Sekunden.

Aufbau der Menüs:

- **Telefonbuch:** Dieses Menü ermöglicht Ihnen den Zugriff auf Ihre Kontakte. Dazu müssen Sie zuerst Ihre Kontaktdaten über das Menü «Stimmabdrücke hinzufügen» an die Freisprecheinrichtung übertragen.
- **Sprache:** Dieses Menü ermöglicht Ihnen die Auswahl der gewünschten Sprache.
- **Lautstärke:** Dieses Menü ermöglicht eine Einstellung der Lautstärke für die Sprachmenüs.
- **Stimmabdrücke hinzufügen:** Nach seiner Aktivierung ist der Parrot MK6000 bereit für den Empfang von Kontaktdaten (diese werden einzeln übertragen – siehe Kapitel «Speichern der Kontakte im Parrot MK6000»). Sie müssen dem jeweils übertragenen Kontakt dann einen Stimmabdruck zuweisen.
- **Zauberworte aktiviert / deaktiviert:** Über dieses Menü werden die Zauberworte aktiviert bzw. deaktiviert, damit Anrufe unter Rückgriff auf die Spracherkennung getätigt werden können. Die Zauberworte «Telefon» und «Auflegen» müssen zuerst gespeichert werden, damit sie anschließend aktiviert werden können. Falls erforderlich wird der Speichervorgang automatisch gestartet.
- **Schlüsselwörter speichern:** Um die Spracherkennungsfunktion und alle damit verbundenen Möglichkeiten nutzen zu können, speichern Sie die Schlüsselwörter «Allgemein», «Handy», «Geschäftlich», «Privat» und «Andere» sowie die Zauberworte «Telefon» und «Auflegen».
- **Aktualisierung per Bluetooth:** Aktivieren Sie diese Option, um eine Aktualisierung der Software per Bluetooth durchzuführen (www.parrot.com, Rubrik «Kundenkontakt» – Zum

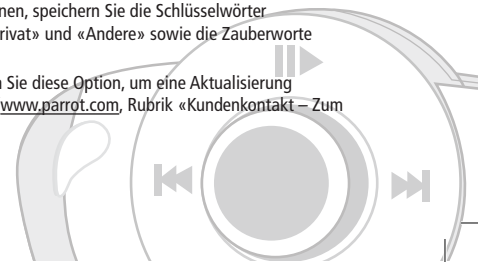

Herunterladen»). Dadurch lässt sich die Anzahl der mit der Freisprecheinrichtung kompatiblen Geräte erweitern.

BESCHREIBUNG UND VERWENDUNG DER FUNKTIONEN

Tätigen eines Anrufs ausgehend von Ihrem Telefon durch manuelle Nummerneingabe:

- Geben Sie die Rufnummer über die Tastatur Ihres Telefons ein und starten Sie den Verbindungsaufbau.
- Das Gespräch wird automatisch in den Freisprechmodus geschaltet. Ist das nicht der Fall, dann drücken Sie die grüne Taste auf dem Parrot MK6000.

Tätigen eines Anrufs über das Adressbuch der Freisprecheinrichtung:

- Drücken Sie das zentrale Reglerrad und drehen Sie es, bis Sie «Telefonbuch» vernehmen. Bestätigen Sie Ihre Auswahl.
- Drehen Sie das Reglerrad, um zu den folgenden Buchstaben umzuschalten. Durch Drücken des zentralen Reglerads oder der grünen Taste können Sie alle Kontakte abrufen, deren Name mit dem jeweils ausgewählten Buchstaben beginnt.
- Drücken Sie das Reglerrad oder die grüne Taste auf der Freisprecheinrichtung, um einen Kontakt auszuwählen.
- Drehen Sie das Reglerrad. Die Freisprecheinrichtung gibt dabei die verschiedenen Nummerntypen der für den ausgewählten Kontakt verfügbaren Rufnummern aus: «Allgemein», «Handy», «Geschäftlich», «Privat», «Andere».
- Drücken Sie das Reglerrad oder die grüne Taste auf der Freisprecheinrichtung, um die Nummer zu wählen.
- Das Gespräch wird über die Lautsprecher des Fahrzeugs übertragen.
- **WICHTIG:** Sie müssen den Kontakten zuvor Stimmbdrücke zuweisen (siehe Kapitel «Spracherkennung»).

Tätigen eines Anrufs über die Spracherkennung:

- Drücken Sie die grüne Taste auf dem Parrot MK6000.
- Sprechen Sie nach dem Signalton den Namen des gewünschten Teilnehmers.
- **WICHTIG:** Sie müssen zuvor die entsprechenden Stimmbdrücke auf Ihrem Telefon oder auf der Freisprecheinrichtung speichern (siehe Kapitel «Spracherkennung»).

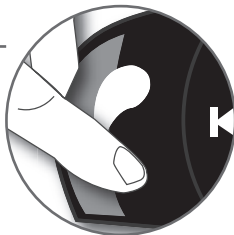

- Wenn Sie die Spracherkennungsfunktion der Freisprecheinrichtung verwenden, müssen Sie nach dem zweiten Signalton Ihre Auswahl präzisieren: «Privat», «Geschäftlich», «Handy», «Allgemein» oder «Andere».

Entgegennehmen eines Anrufs:

- Ein eingehender Anruf wird durch einen Ruftton sowie durch das schnelle Blinken der LEDs auf dem Parrot MK6000 ausgewiesen. Wenn der Name des Anrufers gespeichert wurde, wird er über die Lautsprecher des Fahrzeugs ausgegeben.
- Drücken Sie die grüne Taste auf dem Gerät, um den Anruf anzunehmen. Die Tonausgabe des Autoradios wird automatisch unterbrochen und das Telefongespräch über die Lautsprecher Ihres Wagens übertragen.

Beenden eines Anrufs:

- Um ein Gespräch zu beenden, drücken Sie die rote Taste auf dem Parrot MK6000. Die Tonausgabe des Autoradios wird automatisch wieder aktiviert.



Wahlwiederholung:

- Drücken Sie die grüne Taste auf der Freisprecheinrichtung und halten Sie sie zwei Sekunden lang gedrückt, um die zuletzt gewählte Nummer erneut zu wählen.

Einstellen der Lautstärke:

- Drehen Sie während eines laufenden Gesprächs das Reglerrad auf dem Parrot MK6000. Die eingestellte Lautstärke wird für alle folgenden Gespräche gespeichert.



Wechseln in den «diskreten Modus»:

- Wenn Sie ein laufendes Gespräch auf Ihr Telefon zurückschalten möchten (privates Gespräch), drücken Sie die grüne Taste auf dem Parrot MK6000. Das Gespräch wird dadurch auf Ihr Telefon umgeschaltet.
- Wenn Sie nach einer gewissen Zeit wieder die Freisprecheinrichtung verwenden möchten, drücken Sie die grüne Taste erneut.

Stummschalten des Mikrofons:

- Wenn Ihr Gesprächspartner Sie zu einem bestimmten Zeitpunkt des Gesprächs nicht hören soll, drücken Sie kurz die Taste «Wiedergabe» auf dem Parrot MK6000. Durch erneutes Drücken dieser Taste können Sie das Gespräch dann wieder aufnehmen.

Verwenden des Tonwahlverfahrens (MFV/DTMF):

- Bei aktiver Verbindung können Sie nach Bedarf DTMF-Frequenzen senden (Dual-Tone Multi-Frequency). Das ermöglicht Ihnen beispielsweise die Steuerung Ihrer Sprachmailbox.
- Drücken Sie das Reglerad. Die Freisprecheinrichtung gibt daraufhin den Hinweis «0» aus.
- Drehen Sie das Reglerad, um die verfügbaren Ziffern zu durchlaufen.
- Drücken Sie das Reglerad, um die ausgewählte Ziffer an das Telefon zu senden.
- Wiederholen Sie diesen Vorgang, wenn Sie weitere DTMF-Wahlöne übertragen möchten.

Löschen des Speichers:

- Sie können die Freisprecheinrichtung mit bis zu 5 Geräten koppeln.
- Bei dem Versuch, ein sechstes Gerät zu koppeln, gibt die Freisprecheinrichtung den Hinweis «Speicher voll» aus.
- Um das neue Telefon koppeln zu können, müssen Sie zuerst den Speicher löschen. Drücken Sie dazu gleichzeitig die grüne und die rote Taste und halten Sie beide Tasten 3 Sekunden lang gedrückt.

WICHTIG: Bei diesem Vorgang werden ebenfalls alle Kontakte und zugehörigen Stimmabdrücke gelöscht.

Hinweis: Die Verfügbarkeit einiger Funktionen (Spracherkennung, Wahlwiederholung, diskreter Modus) ist ausschließlich von Ihrem Telefon abhängig. Weitere Informationen hierzu finden Sie auf unserer Website www.parrot.com, Rubrik «Kundenkontakt».

SPRACHERKENNUNG

Speichern der Schlüsselwörter und Zauberworte

Damit Sie den gebotenen Funktionsumfang optimal nutzen können, ermöglicht Ihnen der Parrot MK6000 die Speicherung von Schlüsselwörtern: «Allgemein», «Handy», «Geschäftlich», «Privat», «Andere». Darüber hinaus können die Zauberworte «Telefon» und «Auflegen» gespeichert werden.

Das Zauberwort «Telefon» ermöglicht Ihnen die Annahme eines eingehenden Anrufs sowie die Aktivierung der Spracherkennung. Mit dem Zauberwort «Auflegen» können Sie ein Gespräch

beenden. Wenn für einen Kontakt mehrere Telefonnummern gespeichert wurden, können Sie anhand der Schlüsselwörter die zu wählende Nummer identifizieren.

- Drücken Sie das zentrale Reglerad und drehen Sie es, bis Sie «Schlüsselwörter speichern» vernehmen. Bestätigen Sie Ihre Auswahl.
- Die Freisprecheinrichtung gibt daraufhin den Hinweis «Alle Schlüsselwörter speichern» aus.
- Wenn bereits eines oder mehrere Schlüsselwörter gespeichert wurden, identifiziert die Freisprecheinrichtung das erste noch nicht gespeicherte Schlüsselwort.
- Drücken Sie das zentrale Reglerad oder die grüne Taste, um den Speichervorgang zu starten. Halten Sie sich dabei an die von der Freisprecheinrichtung ausgegebenen Anweisungen. Um eine optimale Spracherkennung zu gewährleisten, müssen Sie jedes Schlüsselwort zweimal speichern.
- Sobald ein Schlüsselwort erfolgreich gespeichert wurde, geht die Freisprecheinrichtung zum nächsten Schlüsselwort über. Andernfalls müssen Sie das Schlüsselwort erneut speichern.
- Nach der erfolgreichen Speicherung aller Schlüsselwörter werden diese automatisch aktiviert.
- Sie können das Menü jederzeit verlassen, indem Sie die rote Taste drücken, und ganz nach Bedarf zu den Schlüsselwörtern zurückkehren, um weitere zu speichern oder Änderungen vorzunehmen.
- Wenn Sie nur bestimmte Schlüsselwörter speichern möchten, drehen Sie das Reglerad, bis Sie das gewünschte Schlüsselwort erreicht haben.

Speichern der Kontakte im Parrot MK6000

Um die Spracherkennungsfunktion des Parrot MK6000 verwenden zu können, müssen Sie Ihre Kontakte per Bluetooth von Ihrem Mobiltelefon auf die Freisprecheinrichtung übertragen. Führen Sie dazu folgende Arbeitsschritte aus:

- Aktivieren Sie das Menü «Stimmabdrücke hinzufügen».
- Drücken Sie das Reglerad oder die grüne Taste: Die Verbindung zwischen dem Parrot MK6000 und dem Telefon wird unterbrochen. Damit ist der Parrot MK6000 bereit für den Empfang der Kontaktdaten.
- Wählen Sie auf Ihrem Telefon einen Kontakt aus und senden Sie ihn per Bluetooth (Anweisungen hierzu finden Sie in der Bedienungsanleitung Ihres Telefons oder auf unserer Website).
- Wählen Sie «MK6000» in der verfügbaren Liste aus (geben Sie den PIN-Code «0000» ein, wenn Sie von Ihrem Telefon dazu aufgefordert werden).
- Nach dem Empfang des Kontakts werden Sie von der Freisprecheinrichtung zur Speicherung des zugehörigen Namens aufgefordert. Der gespeicherte Stimmabdruck wird dem Kontakt dann zugewiesen.

Parrot MK6000

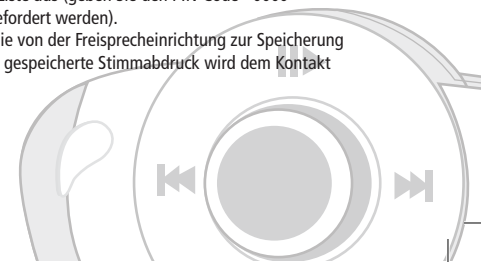

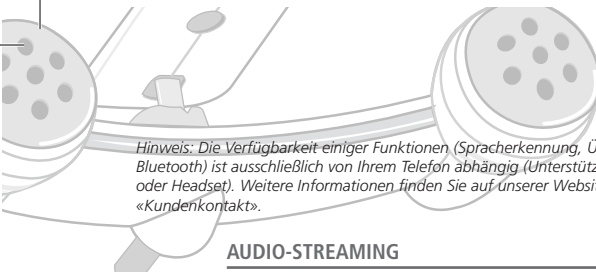

Hinweis: Die Verfügbarkeit einiger Funktionen (Spracherkennung, Übertragung der Kontakte per Bluetooth) ist ausschließlich von Ihrem Telefon abhängig. (Unterstützung des Profils Handsfree oder Headset). Weitere Informationen finden Sie auf unserer Website www.parrot.com, Rubrik «Kundenkontakt».

AUDIO-STREAMING

Die Audio-Streaming-Funktion ermöglicht Ihnen die Wiedergabe der auf Ihrem Bluetooth-Audio-Player gespeicherten Musiktitel über die Lautsprecher Ihres Kraftfahrzeugs. Die Verfügbarkeit dieser Funktion ist von Ihrem Audio-Player abhängig. Auch einige Telefone unterstützen diese Funktion. Detaillierte Informationen finden Sie auf unserer Website: www.parrot.com

Bevor Sie den Parrot MK6000 mit Ihrem Audio-Player verwenden können, müssen Sie die zwei Geräte koppeln.

Kopplung Ihres Audio-Players mit dem Parrot MK6000

Hinweis: Wenn Sie Ihr Telefon gleichzeitig für die Freisprech- und die Audio-Streaming-Funktion einsetzen, braucht der nachstehende Arbeitsschritt nicht ausgeführt zu werden. In diesem Fall wird Ihr Telefon bereits von der Freisprecheinrichtung erkannt.

Koppeln Ihres Bluetooth-Audio-Players:

- Starten Sie ausgehend von Ihrem Bluetooth-Audio-Player eine Suche nach Bluetooth-Peripheriegeräten (sehen Sie sich diesbezüglich die Bedienungsanleitung Ihres Audio-Players an oder besuchen Sie unsere Website www.parrot.com, Rubrik «Kundenkontakt»).
- Wählen Sie «MK6000» aus.
- Geben Sie bei der entsprechenden Aufforderung den Code «0000» auf Ihrem Audio-Player ein.
- Sobald die zwei Geräte miteinander gekoppelt sind, gibt der Parrot MK6000 den Hinweis «Gerätepaarung erfolgreich durchgeführt» aus. Nach dem Aufbau einer Verbindung wird dann ein Signalton ausgegeben.
- Die blaue LED der Taste «Wiedergabe / Pause» leuchtet auf, sobald die Verbindung zwischen Freisprecheinrichtung und Audio-Player hergestellt ist.

Hinweis: Einige Audio-Player stellen keine Schnittstelle zur Eingabe eines Kopplungscode bereit. In diesem Fall aktivieren Sie lediglich den Kopplungsmodus auf dem Audio-Player (Anweisungen hierzu finden Sie in der Bedienungsanleitung des Geräts) und schalten den Parrot MK6000 ein.

Beschreibung und Verwendung der Funktionen

Wiedergabe von Musikdateien:

- Wenn eine Verbindung für das Audio-Streaming hergestellt wurde, drücken Sie die Taste «Wiedergabe / Pause», um die Wiedergabe der im Speicher Ihres Telefons bzw. Players abgelegten Musikdateien zu starten.

Pausieren der Wiedergabe von Musikdateien:

- Drücken Sie bei laufender Wiedergabe der Musikdateien kurz auf die Taste «Wiedergabe / Pause», um die Wiedergabe vorübergehend zu unterbrechen. Während dieser Pause bleibt das Autoradio stumm geschaltet und die LED «Wiedergabe» blinkt.
- Durch kurzes Drücken der Taste «Wiedergabe / Pause» wird die Wiedergabe der Musikdateien fortgesetzt.

Stopp der Wiedergabe von Musikdateien:

- Halten Sie die Taste «Wiedergabe / Pause» längere Zeit gedrückt, um die Wiedergabe der Musikdateien zu beenden. Die Tonausgabe des Autoradios wird erneut aktiviert und erfolgt wieder über die Lautsprecher des Wagens.

Einstellen der Lautstärke:

- Bei der Wiedergabe einer Musikdatei können Sie die Lautstärke über das Reglerrad der Freisprecheinrichtung einstellen. Die Lautstärkeregelung kann ebenfalls über das Telefon erfolgen (Anweisungen hierzu finden Sie in der Bedienungsanleitung des Telefons).
- Die Einstellung der Lautstärke für die Telefongespräche erfolgt unabhängig von derjenigen für das Audio-Streaming.

Auswahl von Musikdateien:

- Bei der Wiedergabe einer Musikdatei können Sie durch kurzes Drücken der Taste «Weiter» bzw. «Zurück» zum nächsten Titel vor- bzw. zum vorhergehenden Titel zurückspringen.

Hinweis: Wenn Ihr Audio-Player diese Funktion unterstützt, leuchten die LEDs «Weiter»/»Zurück» auf Ihrer Freisprecheinrichtung auf.

Schneller Vorlauf/Rücklauf in der gerade wiedergegebenen Datei:

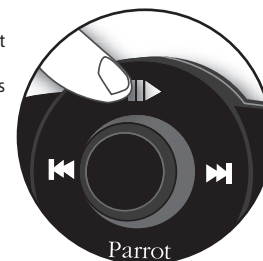

- Bei der Wiedergabe einer Musikdatei können Sie durch längeres Gedrückthalten der Taste «Weiter» bzw. «Zurück» einen schnellen Vor- bzw. Rücklauf durchführen.

Hinweis: Wenn Ihr Audio-Player diese Funktion unterstützt, leuchten die LEDs «Weiter»/«Zurück» auf Ihrer Freisprecheinrichtung auf.

Hinweis: Die Verfügbarkeit einiger Funktionen (Auswahl von Musikdateien, Schneller Vor-/Rücklauf, Einstellung der Lautstärke über das Telefon) ist ausschließlich von Ihrem Telefon abhängig. Weitere Informationen finden Sie auf unserer Website www.parrot.com, Rubrik «Kundenkontakt».

Bei der Verwendung der Audio-Streaming-Funktion der Freisprecheinrichtung können Sie jederzeit auf die verschiedenen Menüs zugreifen: «Telefonbuch», «Stimmabdrücke hinzufügen» usw. Hierzu brauchen Sie nur das Reglerrad des Parrot MK6000 zu drehen. Während der Navigation in den Menüs wird die Audio-Streaming-Funktion auf Pause gesetzt.

Die Telefonie-Funktionen des Parrot MK6000 bleiben bei Verwendung der Audio-Streaming-Funktion aktiv (mit Ausnahme des Schlüsselworts «Telefon»). Wenn Sie den Parrot MK6000 im Telefonie-Modus verwenden, wird die Audio-Streaming-Funktion unterbrochen.

AKTUALISIERUNG

Sie haben die Möglichkeit, die Softwareversion des Parrot MK6000 über eine Bluetooth-Verbindung zu aktualisieren.

Dazu braucht nur der Aktualisierungsmodus aktiviert zu werden.

Die Aktualisierung erfolgt dann per Bluetooth über einen Bluetooth-fähigen Computer. Durch eine Aktualisierung können neue Funktionen hinzugefügt werden. Außerdem lässt sich die Kompatibilität mit einer größtmöglichen Anzahl von Telefonen gewährleisten.

Von unserer Website können Sie die neueste Softwareversion herunterladen: www.parrot.com.

HOTLINE

Unsere Hotline steht mit hilfreichen Tipps und Ratschlägen jederzeit zu Ihrer Verfügung. Sie können sich per E-Mail oder per Telefon an die Hotline wenden: Montag bis Freitag von 9:00 Uhr bis 18:00 Uhr (GMT +1).

- Europa: + 33 (0) 1 48 03 60 69
- Italien: +39 2 86 39 14 63
- Spanien: +34 902 404 202

- Großbritannien: + 44 (0) 870 112 5872
- Deutschland: +49 900 172 77 68
- USA: +1 (877) 9 PARROT (gebührenfrei)
- China: + 862 164 601 944

Besuchen Sie unsere Website www.parrot.com, um die neueste Softwareversion herunterzuladen.

TECHNISCHE KENNDATEN

BLUETOOTH

- Qualifikation Bluetooth 1.2
- Profil HFP 1.0 und 1.5 (Handsfree Profile)
- Profil HSP 1.1 (Headset Profile)
- Profil OPP 1.1 (Object Push Profile)
- Profil A2DP 1.0 (Advanced Audio Distribution Profile)
- AVRCP 1.0 (Audio/Video Remote Control Profile)
- Bluetooth-PIN-Code «0000»
- Maximale Tragweite: Etwa 10 Meter
- Kopplung mit bis zu 5 Telefonen
- 150 Kontakte pro Telefon
- 150 Stimmabdrücke pro Telefon

HARDWARE

- Abmessungen: 65 x 28 x 138 mm
- Gewicht: 130 g

ANSCHLÜSSE

- ISO-Anschluss
- ISO-Adapter verfügbar auf der Website www.parrot.com

SIGNALVERARBEITUNG

Parrot MK6000

49

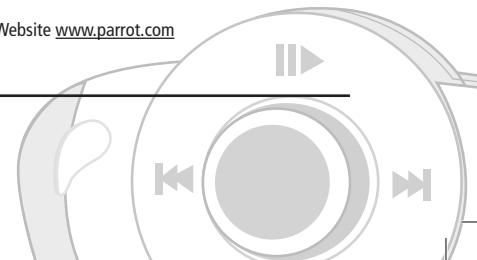

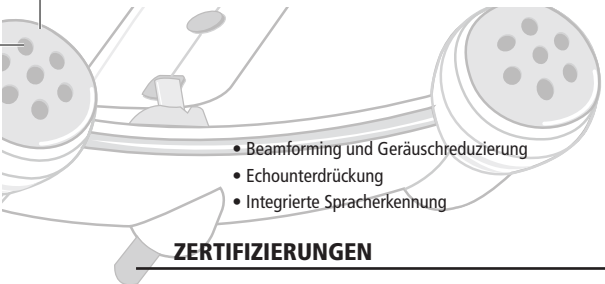
- 
- Beamforming und Geräuschreduzierung
 - Echounterdrückung
 - Integrierte Spracherkennung

ZERTIFIZIERUNGEN

- FCC
- E2
- Bluetooth
- CE
- Umweltzertifizierung

ANMERKUNGEN

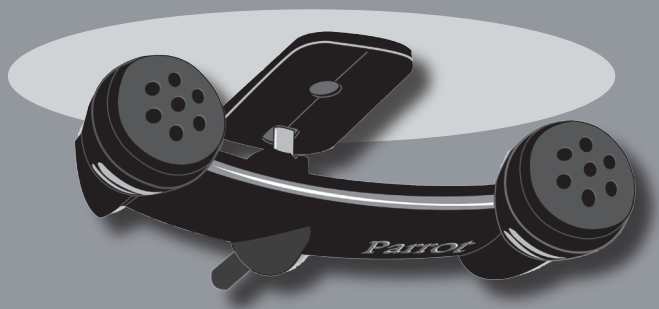

Parrot MK6000



Italiano

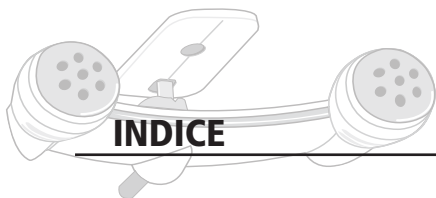

INDICE

INTRODUZIONE	p 53
CONTENUTO DELLE CONFEZIONE	p 53
PRIMO UTILIZZO	p 53
Installazione del kit Parrot MK6000	p 53
Descrizione del kit Parrot MK6000	p 56
Connessione del telefono / PDA Bluetooth	p 57
FUNZIONI	p 57
Telefonia	p 57
Struttura ad albero dei menu vocali	p 57
Descrizione e uso delle funzioni	p 58
Riconoscimento vocale	p 59
Registrazione delle parole chiave	p 59
Registrazione di contatti nel Parrot MK6000	p 59
Streaming audio	p 59
Associazione del lettore audio in uso con il Parrot MK6000	p 59
Descrizione e uso delle funzioni	p 60
AGGIORNAMENTO	p 61
HOTLINE	p 61
CARATTERISTICHE TECNICHE	p 61
NOTE	p 62
INFORMAZIONI GENERALI	p 123

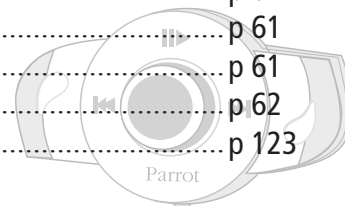

INTRODUZIONE

La tecnologia Bluetooth® consente di stabilire comunicazioni vocali e dati tramite un collegamento radio a breve distanza. Essa permette a svariati dispositivi elettronici, in particolare telefoni e kit vivavoce, di comunicare tra loro.

Grazie all'esperienza pluriennale nei settori di elaborazione dei segnali e riconoscimento vocale, Parrot è in grado di proporre un kit vivavoce di qualità audio superiore per quanto concerne le comunicazioni. Il kit vivavoce Parrot MK6000 è il primo ad integrare la tecnica Beamforming attraverso un doppio microfono. Questa tecnologia garantisce una superiore qualità di comunicazione e una migliore riduzione dei disturbi.

Con il Parrot MK6000, è possibile effettuare chiamate telefoniche durante la guida in auto, senza togliere le mani dal volante. È inoltre possibile utilizzare la funzione Streaming Audio del kit vivavoce per ascoltare i file musicali contenuti nel telefono/PDA o nel lettore audio utilizzando gli altoparlanti del proprio veicolo (se il telefono/PDA o il lettore audio in uso supporta la funzione di streaming audio). Il kit diventa quindi una vera e propria estensione del telefono cellulare.



Parrot MK6000

CONTENUTO DELLE CONFEZIONE

- Tastiera di controllo
- Cavi di installazione
- Pannello elettronico
- Doppio microfono
- Istruzioni per l'uso



PRIMO UTILIZZO

INSTALLAZIONE DEL KIT PARROT MK6000

Prima di fissare i vari elementi del kit vivavoce nell'abitacolo, collegare i cavi di installazione, la tastiera di controllo e il doppio microfono sul pannello elettronico. Rimuovere i connettori originali del sistema audio del veicolo.

I cavi forniti con il kit sono dotati di connettori «ISO» e di due coppie di uscite «Line». Le uscite «Line» possono essere utilizzate se il sistema audio in uso dispone di tale opzione (uso di un amplificatore).

A seconda del tipo di autoradio e di veicolo, è quindi possibile eseguire il montaggio in svariati modi:



Autoradio con connettore «ISO» (vedere lo schema seguente):

- Collegare i connettori maschio del kit vivavoce all'autoradio.
- Collegare i fasci di cavi audio e di alimentazione del veicolo ai connettori femmina del Parrot MK6000.
- Sul cavo di installazione, collegare il filo giallo libero a uno degli ingressi Mute corrispondenti del sistema audio, se questo ne è dotato (mute in1, mute in2 o mute in3).

Nota: la funzione Mute consente di interrompere l'audio dell'autoradio per lasciare spazio all'audio della comunicazione telefonica. La selezione dell'ingresso Mute dipende dalla configurazione dell'autoradio in uso.

Uso dei connettori ISO

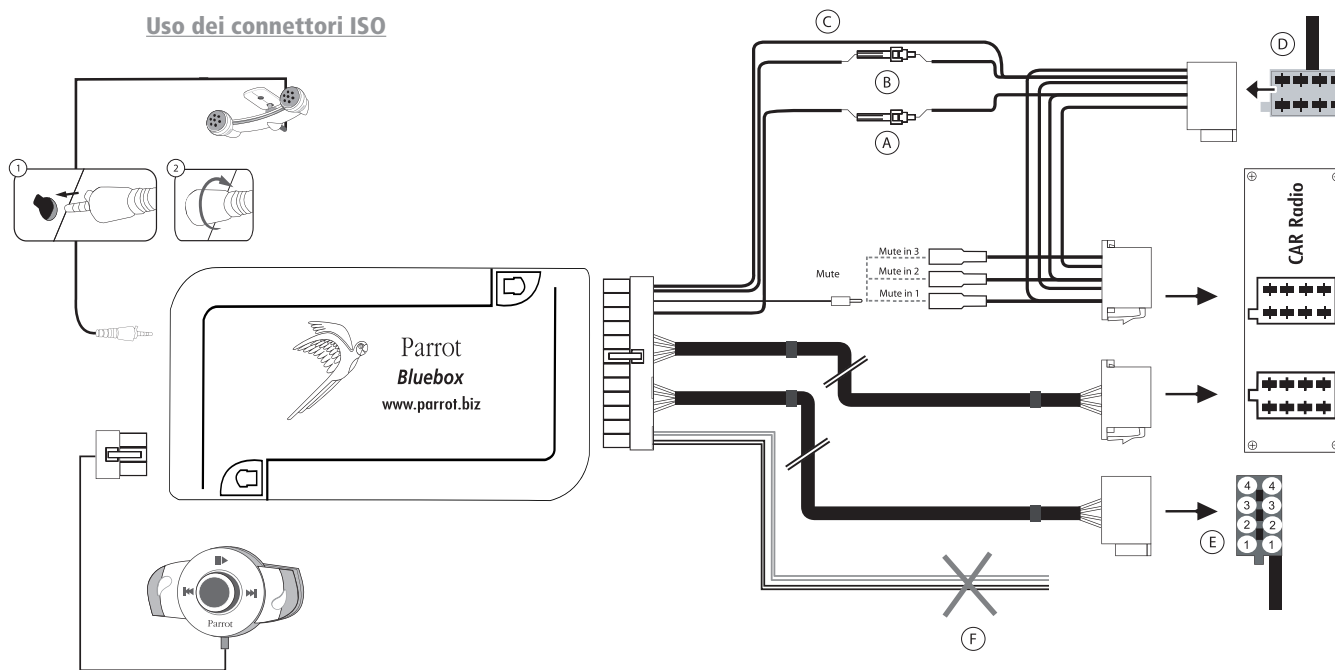

- A: 12V sotto chiave
- B: 12V permanente
- C: massa
- D: collegamento sull'alimentazione del veicolo
- E: collegamento sugli altoparlanti del veicolo
 1. Altoparlante posteriore destro (viola/viola-nero)
 2. Altoparlante anteriore destro (grigio/grigio-nero)
 3. Altoparlante anteriore sinistro (bianco/bianco-nero)
 4. Altoparlante posteriore sinistro (verde/verde-nero)
- F: cablaggio inutilizzato

Autoradio con ingressi «Line» (vedere lo schema seguente):

- Utilizzare questo tipo di connessione collegando un'uscita «Line» (fili marrone e bianco oppure fili rosso e nero) sull'ingresso «Line» del sistema audio in uso.
- L'uso di due coppie di uscite «Line» consente di utilizzare la funzione Streaming Audio in stereofonia sugli altoparlanti del veicolo.
- Sul cavo di installazione, collegare il filo giallo libero a uno degli ingressi Mute corrispondenti del sistema audio, se questo ne è dotato (mute in1, mute in2 o mute in3).

Nota: la funzione Mute consente di interrompere l'audio dell'autoradio per lasciare spazio all'audio della comunicazione telefonica. La selezione dell'ingresso Mute dipende dalla configurazione dell'autoradio in uso.

- A: 12V sotto chiave
- B: 12V permanente
- C: massa
- D: collegamento sull'alimentazione del veicolo
- E: uscita 1 «Line»
 - 1: Line 1 +: bianco
 - 2: Line 1 -: marrone
- F: uscita 2 «Line»
 - 1: Line 2 +: rosso
 - 2: Line 2 -: nero
- G: cablaggio inutilizzato

Uso dell'ingresso «Line»

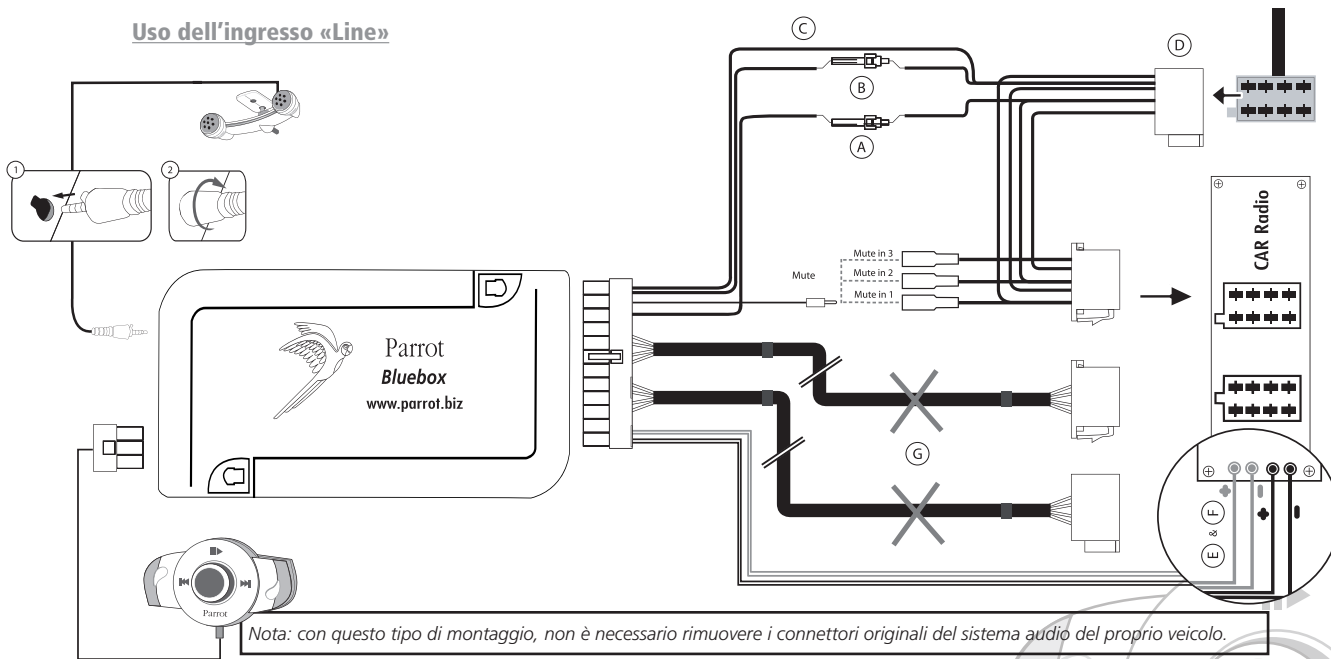

Parrot MK6000

Autoradio senza connettori «ISO»:

- Per agevolare il montaggio, occorre procurarsi un cavo «adattatore ISO».
- Consultare la gamma di adattatori ISO sul sito Internet all'indirizzo: www.parrot.com

Installazione del cavo di alimentazione del kit:

- Consultare lo schema elettrico dell'autoradio in uso.
- Il filo rosso del cavo del kit deve corrispondere a +12V permanente, il filo arancione a +12V con contatto e il filo nero alla massa.
- Verificare che il filo arancione non sia collegato a +12V permanente. Diversamente, è possibile che si verifichi il rischio di scaricamento della batteria del veicolo, con conseguenti problemi di funzionamento del kit vivavoce.
- Su alcuni veicoli, è necessario invertire i fili rosso e arancione dell'alimentazione. Questa operazione viene eseguita semplicemente invertendo i due portafusibili situati sul cavo di installazione del Parrot MK6000.

Nota: su alcuni veicoli, non è presente alcun +12V con contatto sui connettori del veicolo. È pertanto necessario collegare il filo di alimentazione arancione sulla scatola di fusibili o su un'altra fonte di alimentazione con contatto.

Verifica dell'installazione:

- Al momento dell'interruzione del contatto del veicolo, è necessario osservare quanto segue:
 - I LED rosso e verde devono spegnersi.
 - I LED «Avanzamento rapido» e «Indietro rapido» devono accendersi per un secondo.
 - Il LED «Lettura» deve quindi accendersi per un secondo.
- Quando il contatto viene collegato di nuovo, è necessario che si verifichi il contrario di quanto appena descritto.

Se ciò non accade, significa che +12V sotto chiave e +12V permanente sono invertiti. In tal caso, invertire i due portafusibili del cavo di alimentazione del kit.

Scegliere la posizione di installazione della tastiera nell'abitacolo del veicolo. Si consiglia di collocarla al centro del cruscotto oppure vicino alla posizione del guidatore. Il doppio microfono deve essere rivolto verso il conducente e, preferibilmente, installato tra l'aletta parasole e lo specchietto retrovisore centrale.

DESCRIZIONE DEL KIT PARROT MK6000

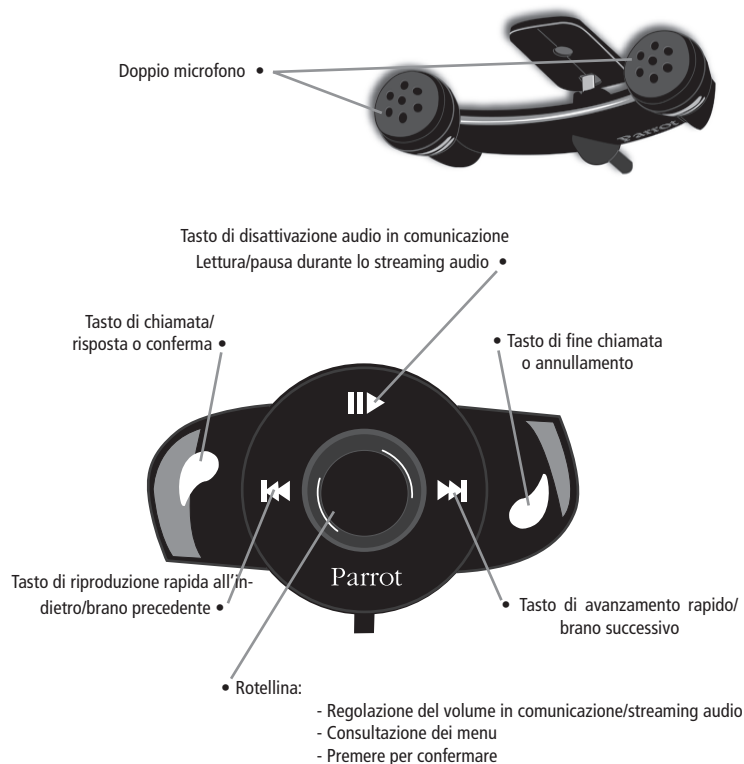

CONNESSIONE DEL TELEFONO/PDA BLUETOOTH

Prima di utilizzare il kit Parrot MK6000 con il proprio telefono per la prima volta, è necessario innanzitutto effettuare l'associazione tra i due apparecchi.

ASSOCIAZIONE DEL TELEFONO IN USO CON IL PARROT MK6000

- Dal telefono Bluetooth, avviare una ricerca delle periferiche Bluetooth (consultare le istruzioni del telefono o la sezione Assistenza all'indirizzo www.parrot.com).
- Selezionare «MK6000» nell'elenco.
- Immettere «0000» sul telefono quando richiesto.
- Una volta completata l'associazione dei due apparecchi, il Parrot MK6000 emette il messaggio «Associazione riuscita». Il kit vivavoce emette un segnale acustico dopo che la connessione è stata stabilita.



FUNZIONI

TELEFONIA

STRUTTURA AD ALBERO DEI MENU VOCALI

Uso dei menu:

- Premere la rotellina centrale per accedere ai menu. Il kit emette un messaggio con il nome del menu selezionato.
- Utilizzare i menu ruotando la rotellina e confermare con il tasto verde oppure premendo la rotellina stessa.
- Per uscire da un menu, premere il tasto rosso oppure attendere alcuni secondi.

Struttura ad albero dei menu:

- **Rubrica:** questo menu consente di accedere ai contatti. Occorre innanzitutto inviare i contatti mediante il menu «Aggiungere dei nomi vocali».
- **Lingua:** consente di selezionare la lingua desiderata.
- **Volume:** consente di regolare il volume dei menu vocali.
- **Aggiungere dei nomi vocali:** una volta attivato, il Parrot MK6000 è pronto a ricevere i contatti (inviati uno alla volta, consultare il capitolo «Registrazione di contatti nel Parrot MK6000»). Sarà quindi necessario associare un nome vocale al contatto inviato.
- **Parole chiave attivate/disattivate:** attivazione/disattivazione delle parole chiave per effettuare le chiamate utilizzando la funzione di riconoscimento vocale. Le parole chiave («Telefono» e «Riagganciare») devono essere registrate affinché possano essere attivate. Se necessario, la registrazione verrà automaticamente avviata.
- **Registrazione le parole chiave:** per utilizzare la funzione di riconoscimento vocale e tutte le relative possibilità, registrare le parole chiave «generale», «cellulare», «ufficio», «casa», «altro», oltre alle parole chiave «telefono» e «riagganciare».
- **Aggiornamento del software con Bluetooth:** attivare questa opzione prima di eseguire l'aggiornamento tramite Bluetooth (accedere alla sezione per il download all'indirizzo Web www.parrot.com). Ciò consente di aumentare il numero di apparecchi compatibili con

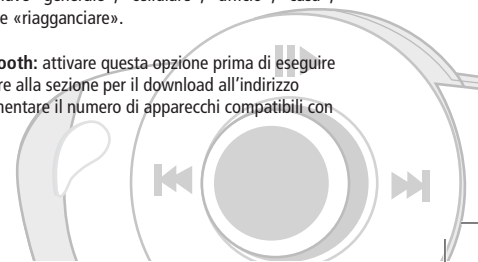

il kit vivavoce in uso.

DESCRIZIONE E USO DELLE FUNZIONI

Esecuzione manuale delle chiamate dal telefono

- Comporre il numero utilizzando la tastiera del telefono ed effettuare la chiamata.
- La comunicazione passa automaticamente alla modalità vivavoce. Se ciò non avviene, premere il tasto verde del Parrot MK6000.

Esecuzione delle chiamate dalla rubrica del kit vivavoce

- Fare clic sulla rotellina centrale e ruotarla finché il kit non emette il messaggio «Rubrica», quindi confermare.
- Ruotare la rotellina per passare alla lettera successiva. Premere la rotellina centrale o il tasto verde per consultare i contatti il cui nome comincia con la lettera desiderata.
- Premere la rotellina o il tasto verde del kit per selezionare un contatto.
- Ruotando la rotellina, il kit emette messaggi relativi ai vari tipi di numero telefonico disponibili per il contatto selezionato: «generale», «cellulare», «ufficio», «casa», «altro».
- Premere la rotellina o il tasto verde del kit per effettuare la chiamata.
- La comunicazione viene ritrasmessa sugli altoparlanti del veicolo.
- **IMPORTANTE:** è necessario avere precedentemente assegnato dei nomi vocali ai contatti (consultare il capitolo «Riconoscimento vocale»).

Esecuzione delle chiamate mediante riconoscimento vocale

- Premere il tasto verde del Parrot MK6000.
- Dopo il segnale acustico, pronunciare il nome dell'interlocutore desiderato.
- **IMPORTANTE:** è necessario avere precedentemente registrato i nomi vocali sul telefono o sul kit (vedere il capitolo «Riconoscimento vocale»).
- Se viene utilizzata la funzione di riconoscimento vocale del kit, dopo il secondo segnale acustico pronunciare «Casa», «Ufficio», «Cellulare», «Generale» o «Altro».

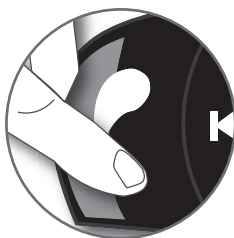

Ricezione delle chiamate

- La chiamata in arrivo è indicata da una suoneria e dai LED che lampeggiano rapidamente

sul kit

- Parrot MK6000. Il nome del chiamante, se è registrato, verrà emesso dagli altoparlanti del veicolo.
- Premere il tasto verde dell'apparecchio per rispondere alla chiamata. L'audio dell'autoradio viene interrotto automaticamente e la comunicazione viene ritrasmessa tramite gli altoparlanti del veicolo.

Interruzione delle chiamate

- Per terminare una chiamata, premere il tasto rosso del Parrot MK6000. L'audio dell'autoradio viene riattivato automaticamente.

Funzione di ripetizione degli ultimi numeri chiamati

- Premere per 2 secondi il tasto verde del kit per richiamare l'ultimo numero composto.

Regolazione del volume

- Durante la comunicazione, ruotare la rotellina del Parrot MK6000. Il volume viene mantenuto sullo stesso livello per le chiamate successive.

Passaggio alla modalità discreta

- Se durante una chiamata si desidera riprendere la comunicazione sul telefono (comunicazione privata), premere il tasto verde del Parrot MK6000. La chiamata viene trasferita sul telefono.
- Se si desidera tornare al kit, premere di nuovo il tasto verde.

Disattivazione dell'audio del microfono

- Se durante una chiamata si desidera che l'interlocutore non possa udire la propria voce, premere brevemente il tasto «Lettura» del Parrot MK6000. Eseguire la stessa operazione per riprendere la comunicazione.

Invio di DTMF (Dual-Tone Multi-Frequency)

- Durante una chiamata, è possibile inviare toni DTMF (Dual-Tone Multi-Frequency). Ciò



consente ad esempio di gestire la messaggeria vocale.

- Premere la rotellina; il kit emette il messaggio «0».
- Ruotare la rotellina per fare scorrere le cifre.
- Premere la rotellina per inviare il numero selezionato al telefono.
- Ripetere la procedura per inviare altri toni DTMF.

Come svuotare la memoria

- È possibile eseguire l'associazione di un massimo di 5 apparecchi.
- Se viene associato un sesto telefono, il kit emette il messaggio «Memoria piena».
- Per associare un nuovo telefono, occorre svuotare la memoria premendo contemporaneamente i tasti verde e rosso per 3 secondi. Attenzione: questa operazione elimina inoltre tutti i contatti e i relativi nomi vocali.

Nota: l'uso di alcune di queste funzioni (riconoscimento vocale, ripetizione degli ultimi numeri chiamati, modalità discreta) dipende esclusivamente dal telefono in uso. Per ulteriori informazioni, accedere alla sezione Assistenza all'indirizzo Web www.parrot.com.

RICONOSCIMENTO VOCALE

Registrazione delle parole chiave

Al fine di offrire il massimo delle prestazioni, il Parrot MK6000 consente di registrare le parole chiave: «generale», «cellulare», «ufficio», «casa», «altro», nonché le parole chiave «telefono» e «riagganciare».

La parola chiave «telefono» consente di accettare una chiamata in arrivo, nonché di attivare la funzione di riconoscimento vocale. La parola chiave «riagganciare» consente di terminare una chiamata. Se un contatto dispone di più numeri di telefono associati, le parole chiave consentono di selezionare il numero da chiamare.

- Fare clic sulla rotellina centrale e ruotarla finché il kit non emette il messaggio «Registrare le parole chiave», quindi confermare.
- Il kit emette il messaggio «Registrare tutte le parole chiave».
- Se una o più parole chiave sono già state registrate, il kit si posiziona sulla prima parola chiave non ancora registrata.
- Premere la rotellina centrale o il tasto verde per avviare la registrazione. Seguire le indicazioni fornite dal kit. È necessario registrare ogni parola due volte, per un riconoscimento più accurato.
- Se una parola chiave è stata registrata correttamente, il kit passa automaticamente alla

successiva. Diversamente, richiede di registrarla di nuovo.

- Una volta registrate correttamente tutte le parole chiave, il kit le attiva automaticamente.
- È possibile uscire dal menu premendo il tasto rosso e riprendere la registrazione/modificare la parole chiave in qualsiasi momento.
- Se non si desidera registrare tutte le parole chiave, ruotare la rotellina per accedere alla parola desiderata.

Registrazione di contatti nel Parrot MK6000

Per utilizzare la funzione di riconoscimento vocale del Parrot MK6000, è necessario inviare i contatti tramite Bluetooth dal telefono cellulare al kit. Eseguire le operazioni descritte di seguito:

- Accedere al menu «Aggiungere dei nomi vocali».
- Premere la rotellina o il tasto verde: il Parrot MK6000 e il telefono si disconnettono, quindi il kit è pronto a ricevere contatti.
- Dal telefono, selezionare i contatti e inviarli mediante Bluetooth (per istruzioni, consultare le istruzioni del telefono in uso oppure accedere al sito Web di Parrot).
- Selezionare «Parrot MK6000» nell'elenco (se richiesto dal telefono, immettere 0000 come codice PIN).
- Una volta ricevuto il contatto, il kit richiederà di registrare il nome corrispondente allo stesso. Il nome vocale registrato verrà assegnato al contatto.

Nota: l'uso di alcune di queste funzioni (riconoscimento vocale, invio di contatti tramite Bluetooth) dipende esclusivamente dal telefono in uso (supporto del profilo Handsfree o Headset). Per ulteriori informazioni, accedere alla sezione Assistenza all'indirizzo Web www.parrot.com.

STREAMING AUDIO

La funzione Streaming Audio consente di riprodurre mediante gli altoparlanti del veicolo i brani musicali registrati su un lettore audio Bluetooth. Questa funzione dipende dal lettore audio in uso. Anche alcuni telefoni integrano tale funzione. Per ulteriori informazioni, visitare il sito Web all'indirizzo: www.parrot.com.

Prima di utilizzare il Parrot MK6000 con un lettore audio, occorre eseguire l'associazione tra i due apparecchi.

Associazione del lettore audio in uso con il Parrot MK6000

Nota: se il telefono viene utilizzato sia per funzioni vivavoce che di streaming audio, non è necessario eseguire la procedura descritta di seguito, poiché il telefono è già



riconosciuto dal kit.

Associare il lettore audio Bluetooth.

- Dal lettore audio Bluetooth, avviare una ricerca delle periferiche Bluetooth (consultare le istruzioni del lettore audio o la sezione Assistenza all'indirizzo www.parrot.com).
- Selezionare «MK6000».
- Immettere «0000» sul lettore audio quando richiesto.
- Una volta completata l'associazione dei due apparecchi, il Parrot MK6000 emette il messaggio «Associazione riuscita». Una volta connesso, l'apparecchio emette un segnale acustico.
- Il LED blu del tasto «Lettura/Pausa» si accende quando la connessione tra il kit vivavoce e il lettore audio è attiva.

Nota: Con alcuni lettori audio che non dispongono di interfaccia, ma che consentono comunque di immettere un codice di associazione, è sufficiente attivare la modalità associazione sul lettore audio (consultare le istruzioni dell'apparecchio in uso) e accendere il Parrot MK6000.

Descrizione e uso delle funzioni

Lettura di file musicali:

- Se è attiva una connessione per lo streaming audio, premere il tasto «Lettura/Pausa» per attivare la lettura dei file musicali memorizzati nel telefono/lettore.

Pausa durante la lettura di file musicali:

- Durante la lettura di file musicali, premere brevemente il tasto «Lettura/Pausa» per interrompere temporaneamente la lettura dei file musicali stessi. Durante tale pausa, l'audio dell'autoradio è sempre interrotto e il LED «Lettura» lampeggia.
- Premendo brevemente il tasto «Lettura/Pausa», la lettura del file musicale viene riavviata.

Arresto della lettura di file musicali:

- Premere a lungo il tasto «Lettura/Pausa» per arrestare la lettura di file musicali. L'audio dell'autoradio viene di nuovo emesso dagli altoparlanti del veicolo.



Regolazione del volume:

- Durante la lettura di un file musicale, utilizzare la rotellina del kit vivavoce per regolare il volume dell'audio. È inoltre possibile regolare il volume attraverso il telefono (consultare le istruzioni del telefono in uso).
- La regolazione del volume delle comunicazioni e quella del volume della funzione Streaming Audio sono indipendenti l'una dell'altra.

Selezione di file musicali:

- Durante la lettura di un file musicale, è possibile passare al brano successivo o precedente premendo brevemente i tasti «Successivo» e «Precedente», rispettivamente.

Nota: se il lettore audio in uso dispone di tale funzione, i LED anteriori/posteriori del kit vivavoce si accendono.



Riproduzione rapida in avanti/all'indietro del file in fase di lettura:

- Durante la lettura, è possibile riprodurre rapidamente in avanti o all'indietro premendo in modo prolungato i tasti «Successivo» e «Precedente», rispettivamente.

Nota: se il lettore audio in uso dispone di tale funzione, i LED anteriori/posteriori del kit vivavoce si accendono.

Nota: l'uso di alcune di queste funzioni (selezione dei file musicali, riproduzione rapida in avanti/all'indietro, regolazione del volume dal telefono) dipende esclusivamente dal telefono in uso. Per ulteriori informazioni, accedere alla sezione Assistenza all'indirizzo Web www.parrot.com.

Durante l'uso della funzione di streaming audio del kit vivavoce, è comunque possibile accedere ai vari menu: Rubrica, Aggiungere dei nomi vocali e così via. È sufficiente premere, quindi ruotare la rotellina del Parrot MK6000. La funzione di streaming audio rimane in pausa durante la consultazione e l'uso dei menu.

Le funzioni di telefonia del Parrot MK6000 rimangono attive durante l'uso dello streaming audio (ad eccezione dell'uso della parola chiave «Telefono»). Durante l'uso del Parrot MK6000 in modalità telefonica, la funzione di streaming audio verrà sospesa.

AGGIORNAMENTO

È possibile aggiornare la versione software del kit Parrot MK6000 in uso mediante Bluetooth. È sufficiente attivare tale modalità prima di eseguire l'aggiornamento.

Quest'ultimo viene eseguito tramite la funzione Bluetooth a partire da un computer dotato di tale tecnologia.

L'aggiornamento consente di utilizzare nuove funzioni e migliorare la compatibilità con un maggior numero di modelli di telefono.

Per scaricare l'ultima versione software, accedere al sito Web all'indirizzo: www.parrot.com.

HOTLINE

La hot-line di Parrot è disponibile per i clienti tramite e-mail o telefonicamente. Il servizio è attivo dal lunedì al venerdì, dalle ore 9 alle ore 18 (GMT + 1).

- Europa: + 33 (0) 1 48 03 60 69
- Italia: +39 2 86 39 14 63
- Spagna: +34 902 404 202
- Regno Unito: + 44 (0) 870 112 5872
- Germania: +49 900 172 77 68
- Stati Uniti: +1 (877) 9 PARROT (numero verde)
- Cina: + 862 164 601 944

Per scaricare l'ultima versione software, accedere al sito Web all'indirizzo www.parrot.com.

CARATTERISTICHE TECNICHE

BLUETOOTH

- Compatibile con Bluetooth 1.2
- Handsfree Profile 1.0 e 1.5
- Headset Profile 1.1
- Object Push Profile 1.1
- Advanced Audio Distribution Profile 1.0

- Audio/Video Remote Control Profile 1.0
- Codice PIN Bluetooth «0000»
- Raggio d'azione massimo: circa 10 m
- Associazione ad un massimo di 5 telefoni
- 150 contatti per telefono
- 150 nomi vocali per telefono

MECCANICA

- Dimensioni: 65 x 28 x 138 mm
- Peso: 130 gr

CONNETTORI

- Connettore ISO
- Adattatore ISO disponibile sul sito: www.parrot.com

ELABORAZIONE DEI SEGNALI

- Beamforming e riduzione dei disturbi
- Eliminazione dell'eco
- Funzione di riconoscimento vocale integrata

CERTIFICAZIONI

- FCC
- E2
- Bluetooth
- CE
- Certificazione ambientale

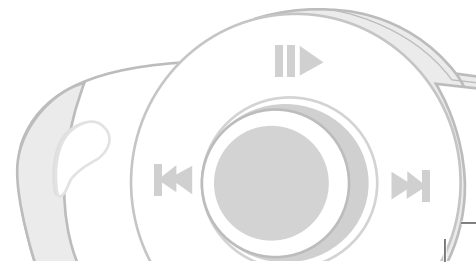



NOTE

Parrot MK6000

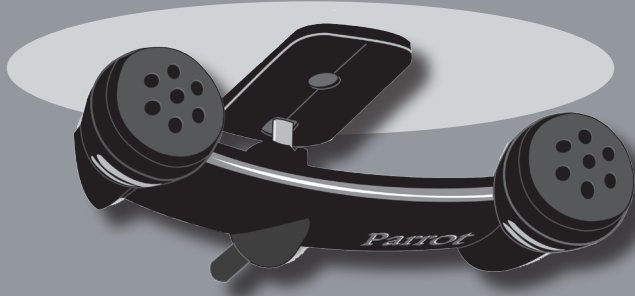

Parrot MK6000



Dutch



INHOUDSOPGAVE

INLEIDING	p 65
INHOUD VAN DE DOOS	p 65
EERSTE INGEBRUIKNEMING	p 65
Installatie van de Parrot MK6000	p 65
Beschrijving van de Parrot MK6000	p 68
Een Bluetooth telefoon / PDA Bluetooth	p 69
FUNCTIES	p 69
Telefonie	p 69
Boomstructuur van de voice menu's	p 69
Beschrijving en gebruik van de functies	p 70
Sprakherkenning	p 71
Sleutelwoorden en trefwoorden opnemen	p 71
Contacten opnemen in de Parrot MK6000	p 71
Streaming audio	p 71
Koppeling van uw muziekspeler met de Parrot MK6000	p 72
Beschrijving en gebruik van de functies	p 72
UPDATE	p 73
HOTLINE	p 73
TECHNISCHE KENMERKEN	p 73
AANTEKENINGEN	p 74
ALGEMENE INFORMATIE	p 123

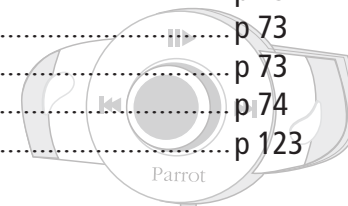

INLEIDING

De Bluetooth® technologie maakt spraak- en datacommunicatie mogelijk via een radioverbinding op korte afstand. Hierdoor kunnen tal van elektronische apparaten met elkaar communiceren, met name telefoons en handsfree-kits.

Parrot heeft zijn jarenlange ervaring in signaalverwerking en spraakherkenning benut om u een handsfree-kit te kunnen bieden met een superieure geluidskwaliteit voor uw gesprekken. De Parrot MK6000 is de eerste handsfree-kit waarin de Beamforming techniek is verwerkt door middel van een dubbele microfoon. Deze technologie verbetert de gesprekskwaliteit en de ruisonderdrukking.

Met de Parrot MK6000 kunt u vanuit uw auto telefoneren terwijl u uw handen aan het stuur houdt. Bovendien kunt u de Streaming Audio functie van uw handsfree-kit gebruiken om de muziekbestanden van uw telefoon / PDA of muzikspeler te beluisteren via de luidsprekers van uw auto (als uw telefoon/ PDA of muzikspeler de Streaming Audio functie ondersteunt). Deze functie werkt als een effectief verlengstuk van uw mobiele telefoon.



INHOUD VAN DE DOOS

- Bedieningspaneel
- Installatiekabels
- Schakeldoos
- Dubbele microfoon
- Gebruiksaanwijzing



EERSTE INGEBRUIKNEMING

INSTALLATIE VAN DE PARROT MK6000

Begin met het aansluiten van de installatiekabels, het bedieningspaneel en de dubbele microfoon op de schakeldoos, voordat u de verschillende onderdelen van de handsfree-kit in het interieur bevestigt.

Verwijder de oorspronkelijke stekkers van het audiosysteem van uw auto.

De met de handsfree-kit meegeleverde kabels zijn voorzien van ISO stekkers en van twee paar «Line» uitgangen. U kunt de «Line» uitgangen gebruiken als uw audiosysteem over deze optie beschikt (gebruik van een versterker).

Afhankelijk van het type autoradio en auto zijn er dus verschillende montage mogelijkheden:



Autoradio met ISO stekker (zie onderstaande tekening):

- Sluit de mannetjesstekkers van de handsfree-kit aan op de autoradio.
- Verbind de audio- en voedingskabels van de auto met de vrouwjesstekkers van de Parrot MK6000
- Sluit de vrije gele draad van de installatiekabel aan op de Mute ingang die overeenstemt met het audiosysteem (mute in1, mute in2 of mute in3), als dit hiermee is uitgerust.

NB: Met de Mute functie kunt u het geluid van uw autoradio onderbreken, om plaats te maken voor het geluid van uw telefoongesprek. De keuze van de Mute ingang hangt af van de configuratie van uw autoradio.

Aansluiting van de ISO stekkers

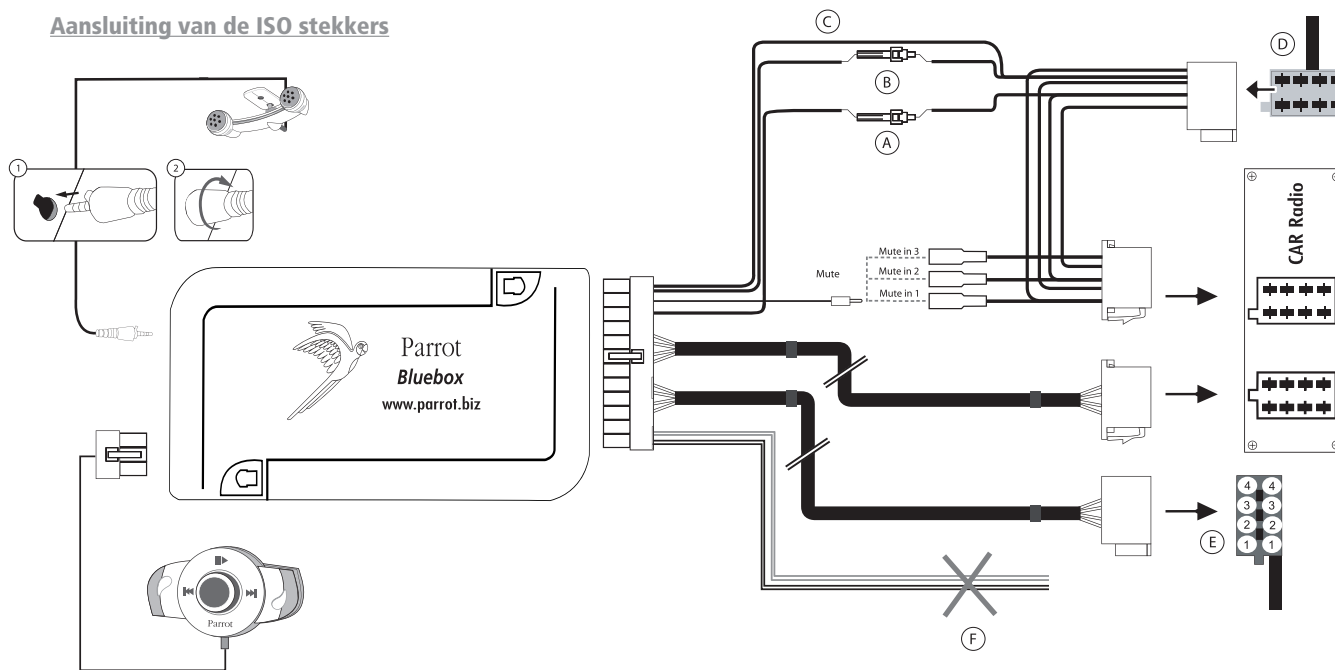

Autoradio met «Line» ingangen (zie onderstaande tekening):

- Voor dit type aansluiting sluit u een «Line» uitgang (bruine en witte draden of rode en zwarte draden) aan op de «Line» ingang van uw audiosysteem.
- Door de twee paar «Line» uitgangen te gebruiken kunt u de Streaming Audio functie in stereo gebruiken op de luidsprekers van uw auto.
- Sluit de vrije gele draad van de installatiekabel aan op een van de overeenkomstige Mute ingangen van het audiosysteem (mute in1, mute in2 of mute in3), als dit hiermee is uitgerust.

NB: Met de Mute functie kunt u het geluid van uw autoradio onderbreken, om plaats te maken voor het geluid van uw telefoongesprek. De keuze van de Mute ingang hangt af van de configuratie van uw autoradio.

- A: 12V contact
- B: 12V permanent
- C: Massa
- D: Aansluiting op de voeding van de auto
- E: «Line» uitgang 1
1: Line 1 +: wit
2: Line 1 -: bruin
- F: «Line» uitgang 2
1: Line 2 +: rood
2: Line 2 -: zwart
- G: Deze bekabeling wordt niet gebruikt

Aansluiting op de «Line» ingangen

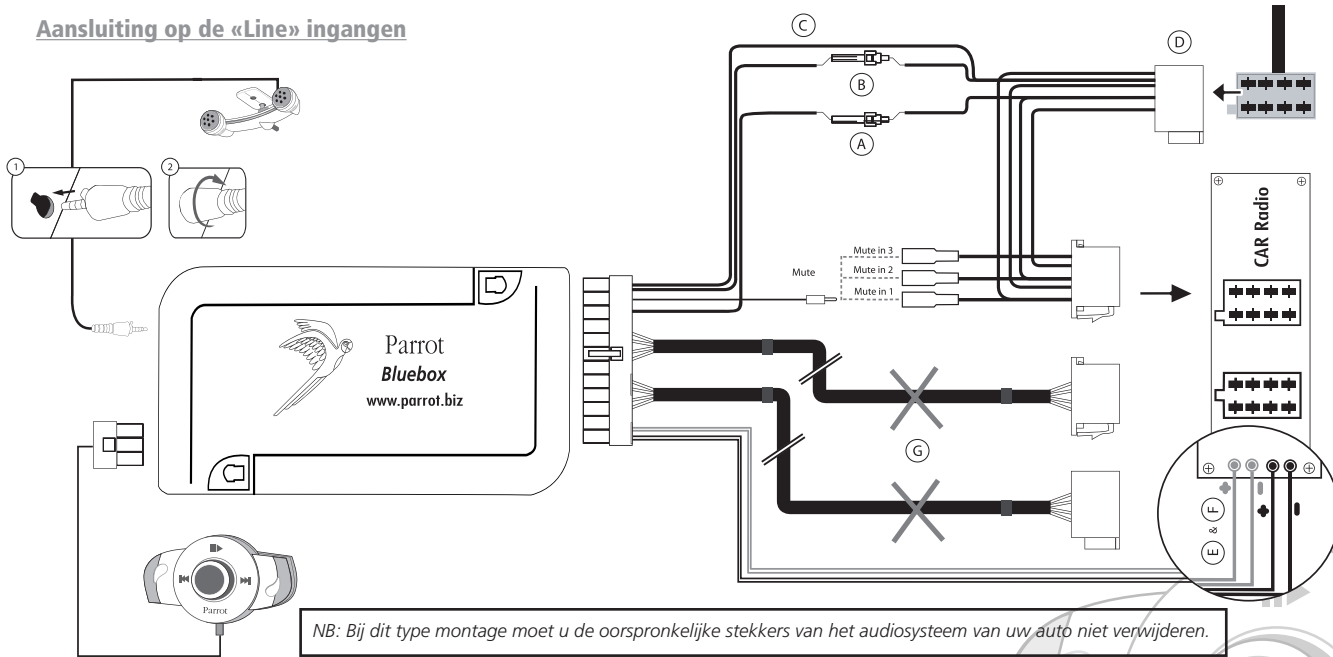

NB: Bij dit type montage moet u de oorspronkelijke stekkers van het audiosysteem van uw auto niet verwijderen.

Parrot MK6000

Autoradio zonder ISO stekkers:

- Om de montage te vergemakkelijken, moet u een ISO adapter kabel aanschaffen.
- Zie het assortiment ISO adapter kabels op onze website: www.parrot.com

Installatie van de voedingskabel van de handsfree-kit:

- Zie het bedradingschema van uw autoradio.
- De rode draad van de kabel van de handsfree-kit moet worden aangesloten op de permanente +12V, de oranje draad op +12V na het contact en de zwarte draad op de massa.
- Let op dat u de oranje draad niet op de permanente +12V aansluit, want dit veroorzaakt het risico dat de accu van uw auto ontladend en dat uw handsfree-kit niet goed functioneert.
- Bij bepaalde auto's moeten de rode en oranje voedingsdraden worden verwisseld. Dit kan eenvoudig worden gedaan door de twee zekeringhouders op de installatiekabel van de Parrot MK6000 te verwisselen.

NB: Bij bepaalde auto's bevatten de stekkerbindingen van de auto geen +12V na het contact. In dit geval moet de oranje voedingsdraad worden aangesloten op de zekeringdoos of op een andere voedingsbron na het contact.

Het controleren van de installatie:

- Wanneer u het contact van uw auto uitschakelt, moet u het volgende zien gebeuren:
 - De rode en groene leds moeten uitgaan.
 - De leds «Doorspoelen» en «Terugspoelen» moeten één seconde oplichten.
 - Daarna moet de led «Afspelen» een seconde lang oplichten.
- Bij het weer inschakelen van het contact, moet u het omgekeerde zien gebeuren. Als u dit niet ziet gebeuren zijn de +12V na het contact en de permanente +12V omgewiseld. In dit geval moet u de twee zekeringhouders op de voedingskabel van de handsfree-kit omwisselen.

Kies de plaats voor het bedieningspaneel in het interieur van uw auto. Wij raden u aan om dit in het midden van uw dashboard te plaatsen of vlakbij u. De dubbele microfoon moet naar de bestuurder worden gericht en bij voorkeur worden geïnstalleerd tussen de zonneklep en de achteruitkijkspiegel.

BESCHRIJVING VAN DE PARROT MK6000

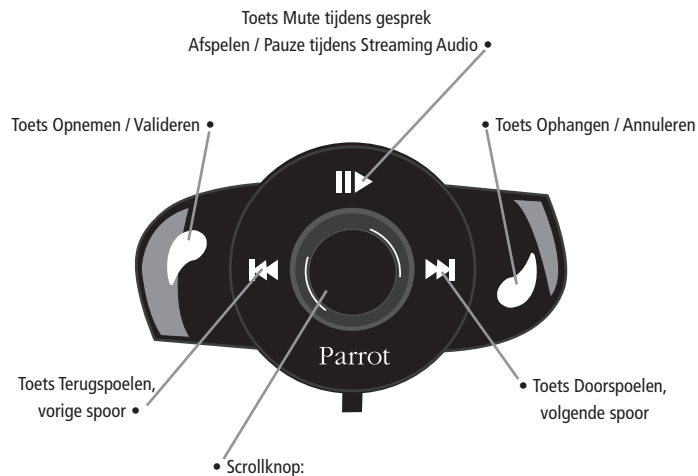
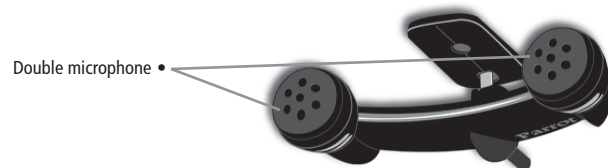

- Gespreksvolume regelen / Streaming Audio
- In de menu's navigeren
- Valideren door druk op de knop

EEN BLUETOOTH TELEFOON / PDA KOPPELEN

Voordat u uw Parrot MK6000 voor het eerst met uw telefoon gaat gebruiken, moet u de twee apparaten eerst koppelen.

KOPPELING VAN UW TELEFOON MET DE PARROT MK6000

- Start het zoeken van randapparaten vanaf uw Bluetooth telefoon (zie de gebruiksaanwijzing van uw telefoon of kijk op www.parrot.com, rubriek Ondersteuning).
- Selecteer «MK6000» in de lijst.
- Toets «0000» in op uw telefoon wanneer u dit wordt gevraagd.
- De Parrot MK6000 zegt «koppeling voltooid» wanneer de twee apparaten zijn gekoppeld. De handsfree-kit laat een pieptoon horen zodra de koppeling tot stand is gebracht.



FUNCTIONIES

TELEFONIE

BOOMSTRUCTUUR VAN DE VOICE MENU'S

In de menu's navigeren:

- Druk op de scrollknop om toegang te krijgen tot de menu's. De handsfree-kit zegt de naam van het geopende menu.
- Navigeer in de menu's door de scrollknop te draaien en valideer met de groene toets of door op de scrollknop te drukken.
- Om het menu te verlaten, drukt u op de rode toets of wacht u enkele seconden.

Boomstructuur van de menu's:

- **Telefoonboek:** Dit menu geeft u toegang tot uw contacten. Van tevoren moet u uw contacten via het menu «Gesproken namen toevoegen» versturen.
- **Taal:** De taal selecteren.
- **Volume:** Het volume van de voice menu's instellen.
- **Gesproken namen toevoegen:** Zodra de Parrot MK6000 is geactiveerd, is hij gereed voor het ontvangen van contacten (die één voor één worden verstuurd, zie het hoofdstuk «Contacten opnemen in de Parrot MK6000»). Vervolgens moet u een gesproken naam toevoegen aan de verstuurd contactinformatie.
- **Spraakbediening geactiveerd / gedeactiveerd:** Activeren / deactiveren van de spraakbediening om telefoonnummers met behulp van spraakherkenning te kunnen kiezen. Om deze functie te kunnen gebruiken moeten de trefwoorden («Telefoon» en «Ophangen») worden opgenomen. Indien nodig wordt deze opname automatisch gestart.
- **Sleutelwoorden opnemen:** Om de spraakherkenning en alle bijbehorende mogelijkheden te kunnen gebruiken moet u de volgende sleutelwoorden opnemen: «algemeen», «mobiel», «werk», «thuis», «overige» evenals de trefwoorden «telefoon» en «ophangen»
- **Updaten van de software door Bluetooth:** Activeer deze optie voordat u de software door Bluetooth laat updaten (www.parrot.com, rubriek Downloaden). Dit vergroot het aantal



met uw handsfree-kit compatibele apparaten.

BESCHRIJVING EN GEBRUIK VAN DE FUNCTIES

Handmatig telefoneren via de telefoon

- Kies het nummer met het toetsenpaneel van de telefoon en start de oproep.
- De communicatie schakelt automatisch over naar de handsfree modus. Gebeurt dit niet, druk dan op de groene toets van de Parrot MK6000.

Telefoneren via het telefoonboek van de handsfree-kit

- Druk op de scrollknop, draai deze totdat de handsfree-kit «Telefoonboek» zegt en valideer.
- Draai de scrollknop om naar de gewenste letter te gaan. Druk op de scrollknop of de groene toets om de contacten te zien van wie de naam met deze letter begint.
- Druk op de scrollknop of op de groene toets van de handsfree-kit om de contactpersoon te selecteren.
- Wanneer u de scrollknop draait zegt de handsfree-kit de verschillende telefoonnummers die voor deze contactpersoon beschikbaar zijn: «algemeen», «mobiel», «werk», «thuis», «overige».
- Druk op de scrollknop of op de groene toets van de handsfree-kit om de oproep te starten.
- U hoort de stem van de persoon die u belt via de luidsprekers van de auto.
- **BELANGRIJK:** Van tevoren moet u aan al uw contacten gesproken namen toevoegen. (zie het hoofdstuk «Spraakherkenning»).

Telefoneren via spraakherkenning

- Druk op de groene toets van de Parrot MK6000.
- Spreek na de «piepton» de naam uit van de persoon die u wilt bellen.
- **BELANGRIJK:** Van tevoren moet u de gesproken namen op uw telefoon of op de handsfree-kit hebben opgenomen (zie het hoofdstuk «Spraakherkenning»).
- Wanneer u de spraakherkenning van de handsfree-kit gebruikt, zegt u na de tweede piepton: «Thuis», «Werk», «Mobiel», «Algemeen» of «Overige».

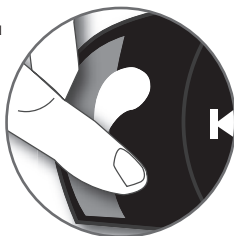

Een gesprek ontvangen

- Een inkomend gesprek wordt gemeld door een beltoon en door het snel knipperen van de leds op de Parrot MK6000. Als de naam van de persoon die belt is opgenomen, wordt deze via de luidsprekers van auto gezegd.
- Druk op de groene toets van het apparaat om het gesprek aan te nemen. Het geluid van de autoradio wordt automatisch onderbroken en de stem van de persoon die u belt klinkt via de luidsprekers voorin de auto.

Ophangen

- Om een gesprek te beëindigen, drukt u op de rode toets van de Parrot MK6000. Het geluid van de autoradio wordt automatisch hervat.

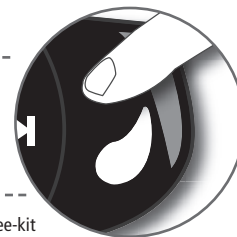

Numerherhaling

- Druk twee seconden lang op de groene toets van de handsfree-kit om het laatst gebelde nummer terug te bellen.

Volumeregeling

- Tijdens het gesprek draait u de scrollknop van de Parrot MK6000. De geluidsterkte wordt in het geheugen opgeslagen voor de volgende gesprekken.



Overschakelen op stille modus

- Als u tijdens het bellen het gesprek weer op uw telefoon wilt overnemen (privé-gesprek), drukt u op de groene toets van de Parrot MK6000. Het gesprek wordt nu overgeschakeld naar de telefoon.
- Als u weer naar de handsfree-kit wilt terugschakelen, drukt u opnieuw op de groene toets.

Microfoon sluiten

- Als u tijdens het gesprek niet wilt dat de persoon met wie u belt, u hoort, drukt u kort op de toets «Afspelen» van de Parrot MK6000. Herhaal deze handeling om het gesprek te hervatten.

DTMF versturen

- Tijdens een communicatie kunt u DTMF signalen (Dual-Tone Multi-Frequency) versturen. Hiermee kunt u bijvoorbeeld uw voice mail beheren.
- Druk op de scrollknop, de handsfree-kit zegt «0».
- Draai de scrollknop om door de cijfers te navigeren.
- Druk op de scrollknop om het gekozen cijfer naar de telefoon te sturen.
- Herhaal deze handelingen om de overige DTMF signalen te versturen.

Het geheugen wissen

- U kunt maximaal 5 apparaten koppelen.
 - Als u een zesde apparaat wilt koppelen, zegt de handsfree-kit «geheugen vol».
 - Om een nieuwe telefoon te koppelen, moet u het geheugen wissen door 3 seconden lang gelijktijdig op de groene toets te drukken.
- LET OP!** Dit wist ook alle contacten en de daaraan gekoppelde gesproken namen.

NB: Het gebruik van bepaalde functies (Spraaikerkenning, Nummerherhaling, Stille modus) is uitsluitend afhankelijk van uw telefoon. Zie onze website www.parrot.com rubriek Ondersteuning voor nadere informatie.

SPRAAKHERKENNING

Sleutelwoorden en trefwoorden opnemen

Om u maximale functionaliteit te kunnen bieden stelt de Parrot MK6000 u in staat om de sleutelwoorden: «algemeen», «mobiel», «werk», «thuis» en «overige» op te nemen, evenals de trefwoorden «telefoon» en «ophangen».

Met het trefwoord «telefoon» kun u een inkomend gesprek aannemen en tevens de functie spraakerkenning starten. Met het trefwoord «ophangen» kunt u een gesprek beëindigen. Indien een contactpersoon meerdere telefoonnummers heeft, kunt u met de sleutelwoorden het nummer kiezen dat u wilt bellen.

- Druk op de scrollknop, draai deze totdat de handsfree-kit zegt «Sleutelwoorden opnemen» en valideer.
- De handsfree-kit zegt «Alle sleutelwoorden opnemen».
- Indien één of meer sleutelwoorden reeds zijn opgenomen, gaat de handsfree-kit automatisch naar het eerste nog niet-opgenomen sleutelwoord.
- Druk op de scrollknop of op de groene toets om het opnemen te starten. Volg de door de handsfree-kit gegeven aanwijzingen. Voor optimale herkenning moet u elk sleutelwoord

twee keer opnemen.

- Wanneer een sleutelwoord goed is opgenomen, gaat de handsfree-kit automatisch door naar de het volgende woord. Zo niet, dan vraagt hij u om het opnieuw op te nemen.
- Zodra alle sleutelwoorden goed zijn opgenomen, worden deze automatisch door de handsfree-kit geactiveerd.
- U kunt het menu op ieder moment verlaten door op de rode toets te drukken en later terugkomen om wanneer u dit wilt sleutelwoorden op te nemen of te wijzigen.
- Als u niet alle sleutelwoorden wilt opnemen, draait u de scrollknop totdat u bij het gewenste woord bent.

Contacten opnemen in de Parrot MK6000

Om de spraakerkenning van de Parrot MK6000 te kunnen gebruiken, moet u de contactinformatie via Bluetooth van uw mobiel naar de handsfree-kit versturen. Ga hiervoor als volgt te werk:

- Open het menu «Gesproken namen toevoegen».
- Druk op de scrollknop of op de groene toets: de koppeling tussen de Parrot MK6000 en de telefoon wordt verbroken en de handsfree-kit is gereed voor het ontvangen van contacten.
- Selecteer de contacten via uw telefoon en verstuur deze via Bluetooth (zie de gebruiksaanwijzing van uw telefoon of onze website).
- Selecteer «MK6000» in de lijst (toets 0000 in als PIN-code als uw telefoon u hierom vraagt).
- Zodra de contactinformatie is ontvangen, vraagt de handsfree-kit u om de gesproken naam van de betreffende persoon op te nemen. Deze gesproken naam wordt aan de contactpersoon gekoppeld.

NB: Het gebruik van bepaalde functies (Spraaikerkenning, Versturen van contacten via Bluetooth) is uitsluitend afhankelijk van uw telefoon (ondersteuning van het Handsfree of Headset profiel). Zie onze website www.parrot.com rubriek Ondersteuning voor nadere informatie.

STREAMING AUDIO

Met de Streaming Audio functie kunt u de op uw Bluetooth muzikspeler opgenomen muziek via de luidsprekers van uw auto afspelen. Deze functie hangt af van uw muzikspeler. Ook sommige telefoons bezitten deze functionaliteit. Voor nadere informatie zie onze website: www.parrot.com

Voordat u de Parrot MK6000 in combinatie met uw muzikspeler kunt gebruiken, moet u de twee apparaten eerst koppelen.

Parrot MK6000



Koppeling van uw muziekspeler met de Parrot MK6000

NB: Als u zowel voor de handsfree functies als voor Streaming Audio uw telefoon gebruikt, is de volgende fase niet nodig. Uw telefoon is dan al door de handsfree-kit herkend.

Uw Bluetooth muziekspeler koppelen.

- Start het zoeken naar Bluetooth randapparaten vanaf uw Bluetooth muziekspeler (zie de gebruiksaanwijzing van uw muziekspeler of kijk op onze website www.parrot.com, rubriek Ondersteuning).
- Selecteer «MK6000».
- Toets «0000» in op uw muziekspeler wanneer u hierom wordt gevraagd.
- De Parrot MK6000 zegt «koppeling voltooid» wanneer de twee apparaten gekoppeld zijn. Het apparaat laat een pieptoon horen zodra het gekoppeld is.
- De LED van de blauwe toets «Afspelen / Pauze» brandt zodra de verbinding tussen de handsfree-kit en uw muziekspeler actief is.

NB: Sommige muziekspelers hebben geen interface waarmee u een koppelingscode kunt invoeren, in dit geval volstaat het om de koppelingsmodus op uw muziekspeler te activeren (zie de gebruiksaanwijzing van uw apparaat) en uw Parrot MK6000 aan te zetten.

Beschrijving en gebruik van de functies

Muziekbestanden afspelen:

- Zodra de verbinding voor Streaming Audio actief is, drukt u op de toets "Afspelen / Pauze" om het afspelen van de in het geheugen van uw telefoon / muziekspeler opgeslagen muziekbestanden te activeren.

Pauze tijdens het afspelen van muziekbestanden:

- Tijdens het afspelen van muziekbestanden drukt u kort op de toets «Afspelen / Pauze» om het afspelen van muziekbestanden tijdelijk te stoppen. Gedurende deze pauze blijft uw autoradio uitgeschakeld en knippert de led "Afspelen".
- Door een korte druk op de toets «Afspelen / Pauze»



wordt het afspelen van het muziekbestand hervat.

Het afspelen van muziekbestanden stoppen:

- Druk langdurig op de toets «Afspelen / Pauze» om het afspelen van muziekbestanden te stoppen. Het geluid van uw autoradio klinkt opnieuw via de luidsprekers van uw auto.

Het volume regelen:

- Tijdens het afspelen van een muziekbestand kunt u de geluidssterkte instellen met de scrollknop van handsfree-kit. U kunt de geluidssterkte ook via de telefoon regelen (zie de gebruiksaanwijzing van uw telefoon).
- Het regelen van de geluidssterkte van gesprekken en van die van de Streaming Audio functie zijn onafhankelijk van elkaar.

Muziekbestanden selecteren:

- Tijdens het afspelen van een muziekbestand kunt u naar het volgende of het vorige nummer gaan door respectievelijk kort op de toets «Volgende» en «Vorige» te drukken.



NB: Als uw muziekspeler deze functionaliteit toelaat, gaan de leds vooruit/achteruit van uw handsfree-kit branden.

Doorspoelen / Terugspoelen van het muziekbestand dat wordt afgespeeld:

- Tijdens het afspelen kunt u doorspoelen of terugspoelen door respectievelijk lang op de toetsen «Volgende» en «Vorige» te drukken.

NB: Als uw muziekspeler deze functionaliteit toelaat, gaan de leds vooruit/achteruit van uw handsfree-kit branden.

NB: Het gebruik van bepaalde functies (Selectie van muziekbestanden, Doorspoelen / Terugspoelen, Volume regelen vanaf de telefoon) hangt uitsluitend af van uw telefoon. Zie onze website www.parrot.com rubriek Ondersteuning voor nadere informatie.

Wanneer u de functie Streaming Audio van uw handsfree-kit gebruikt, kunt u altijd toegang kri-

ijen tot de verschillende menu's: Telefoonboek, Gesproken namen toevoegen... Hiervoor hoeft u slechts op de scrollknop van Parrot MK6000 te drukken en deze te draaien. Terwijl u door de menu's navigeert pauzeert de functie Streaming Audio.

De telefonie functies van uw Parrot MK6000 blijven actief tijdens het gebruik van Streaming Audio (met uitzondering van het gebruik van het trefwoord «Telefoon»). Tijdens het gebruik van Parrot MK6000 in telefoniemodus wordt de Streaming Audio functie onderbroken.

U kunt de softwareversie van uw Parrot MK6000 via Bluetooth updaten. Om dit te doen hoeft u slechts deze modus te activeren voordat u de update uitvoert. Het updaten gebeurt via Bluetooth vanaf een computer met Bluetooth. Door het updaten van uw software krijgt u de beschikking over nieuwe functies en uitgebreidere compatibiliteit met een groter aantal telefoons.

Tot ziens op onze website voor het downloaden van de laatste versie van de software:

www.parrot.com

Om u te helpen staat onze hotline tot uw beschikking. U kunt per e-mail of per telefoon contact opnemen met de hotline van maandag t/m vrijdag van 9.00 tot 18.00 uur (GMT +1).

- Europa: + 33 (0) 1 48 03 60 69
- Italië: +39 2 86 39 14 63
- Spanje: +34 902 404 202
- Verenigd Koninkrijk: + 44 (0) 870 112 5872
- Duitsland: +49 900 172 77 68
- VS: +1 (877) 9 PARROT (gratis nummer)
- China: + 862 164 601 944

Ga naar onze website www.parrot.com om de laatste versie van de software te downloaden.

BLUETOOTH

- Gekwalificeerd Bluetooth 1.2
- Handsfree Profile 1.0 et 1.5
- Headset Profile 1.1
- Object Push Profile 1.1
- Advanced Audio Distribution Profile 1.0
- Audio/Video Remote Control Profile 1.0
- Code PIN Bluetooth «0000»
- Maximaal bereik: ca 10 m
- Koppeling met maximaal 5 telefoons
- 150 contacten per telefoon
- 150 gesproken namen per telefoon

MECHANISCHE KENMERKEN

- Afmetingen: 65 x 28 x 138 mm
- Gewicht: 130 g

AANSLUITTECHNIEK

- ISO stekker
- ISO adapter beschikbaar op: www.parrot.com

SIGNAALVERWERKING

- Beamforming en ruisonderdrukking
- Echo-onderdrukking
- Geïntegreerde spraakherkenning

KWALIFICATIES

Parrot MK6000

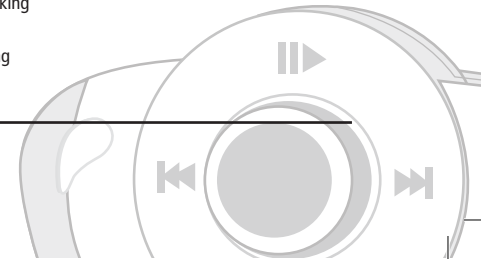

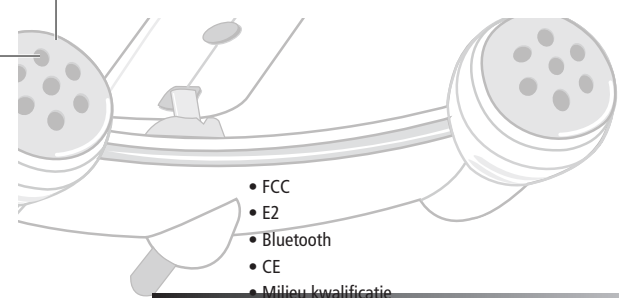

- FCC
- E2
- Bluetooth
- CE
- Milieu kwalificatie

Parrot MK6000

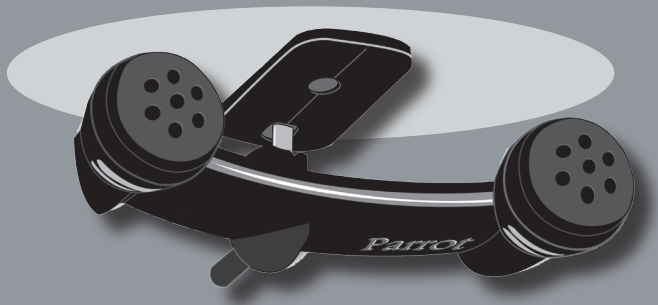

Parrot MK6000



Português



RESUMO

INTRODUÇÃO	p 77
CONTEÚDO DA EMBALAGEM	p 77
QUANDO UTILIZAR PELA PRIMEIRA VEZ	p 77
Instalação do Parrot MK6000	p 77
Descrição do Parrot MK6000	p 80
Ligar o seu telefone / PDA Bluetooth	p 81
FUNCIONALIDADES	p 81
Telefone	p 81
Modelo representativo dos menus de voz	p 81
Descrição e utilização das respectivas funções	p 82
Reconhecimento de voz	p 83
Registar as palavras-chave e as palavras mágicas	p 83
Registar contactos no Parrot MK6000	p 83
Streaming audio	p 83
Emparelhamento do seu leitor áudio com o Parrot MK6000	p 83
Descrição e utilização das respectivas funções	p 84
ACTUALIZAÇÃO	p 85
LINHA DE ASSISTÊNCIA	p 85
ESPECIFICAÇÕES TÉCNICAS	p 85
NOTAS	p 86
INFORMAÇÕES GERAIS	p 123

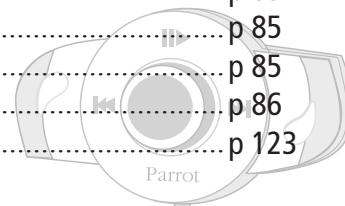

INTRODUÇÃO

A tecnologia Bluetooth® permite estabelecer comunicações de voz e de dados através de uma ligação via rádio de curta distância. Permite que diversos equipamentos electrónicos comuniquem entre si, nomeadamente, telefones e kits mãos livres.

O Parrot, beneficiando de longos anos de experiência no processamento de sinais e no reconhecimento de voz, propõe-lhe um kit mãos livres com uma qualidade áudio de comunicações excelente. O Parrot MK6000 é o primeiro kit mãos livres que integra a técnica de "Beamforming" através de um microfone duplo. Esta tecnologia melhora a qualidade da comunicação e reduz ainda mais o ruído.

Com o Parrot MK6000, vai poder efectuar as suas chamadas telefónicas na sua viatura sem tirar as mãos do volante. Pode utilizar igualmente a função "Streaming Audio" do seu kit mãos livres para ouvir ficheiros de música, do seu telefone / PDA ou do seu leitor áudio, nos altifalantes da sua viatura (se o seu telefone / PDA ou leitor áudio suportarem a função "Streaming Audio"). Funciona como uma verdadeira extensão do seu telemóvel.



Parrot MK6000

CONTEÚDO DA EMBALAGEM

- Teclado de controlo
- Cabos de instalação
- Caixa electrónica
- Microfone duplo
- Folheto informativo



QUANDO UTILIZAR PELA PRIMEIRA VEZ

INSTALAÇÃO DO PARROT MK6000

Antes de fixar os diferentes elementos do kit mãos livres no habitáculo, ligue os cabos de instalação, o teclado de controlo e o microfone duplo na caixa electrónica. Retire os conectores de origem do sistema áudio do seu veículo.

Os cabos fornecidos com o kit estão equipados com conectores "ISO" e dois pares de saídas "Line". As saídas "Line" podem ser utilizadas se o seu sistema áudio tiver esta opção (utilização de um amplificador).

Por isso, são possíveis vários tipos de montagem, de acordo com o tipo de auto-rádio e o veículo:

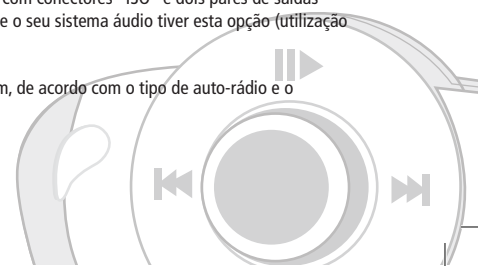

Auto-rádio com conector "ISO" (consulte o esquema que se segue):

- Ligue os conectores machos do kit mãos livres ao auto-rádio.
- Volte a ligar os feixes áudio e de alimentação do veículo aos conectores fêmeas do Parrot MK6000
- No cabo de instalação, volte a ligar o fio amarelo livre a uma das respectivas entradas Silêncio do sistema áudio, se as tiver (mute in1, mute in2 ou mute in3).

Nota: A função Silêncio permite desligar o som do seu auto-rádio para dar lugar ao som da comunicação. A escolha da entrada Silêncio vai depender da configuração do seu auto-rádio.

Utilização de conectores ISO

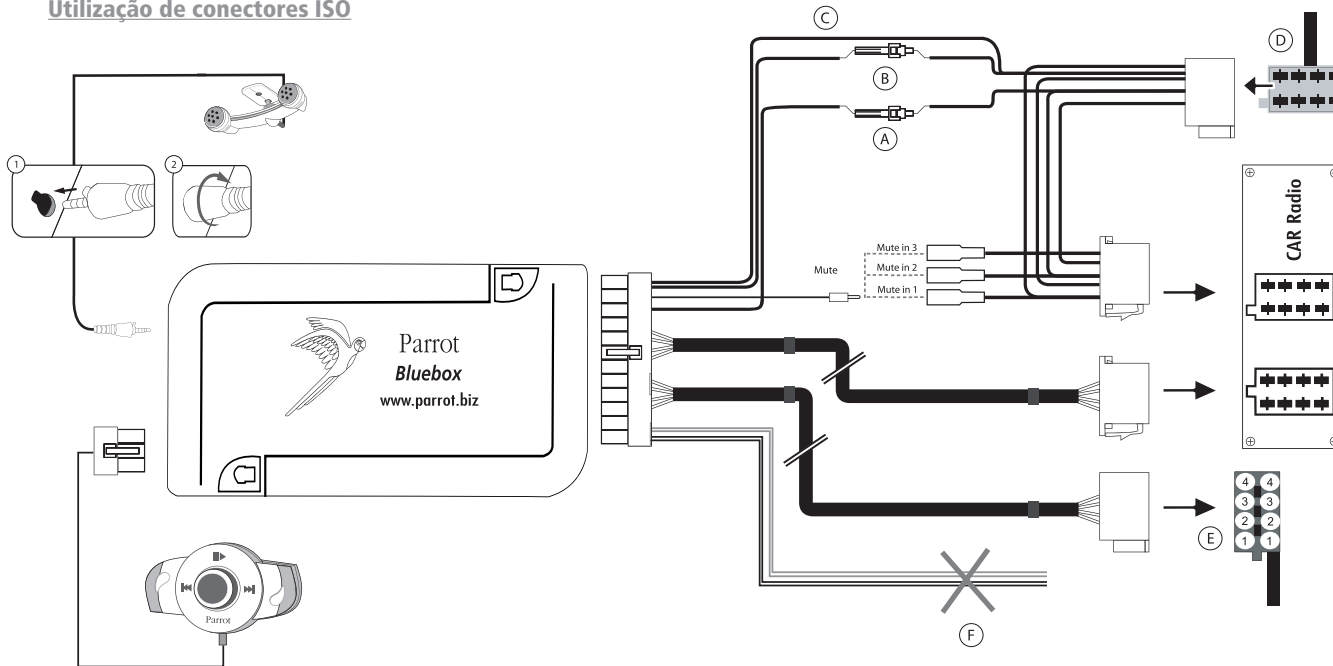

- A: chave de 12V
- B: 12V de corrente permanente
- C: Massa
- D: Ligação à fonte de alimentação do veículo
- E: Ligação aos altifalantes do veículo
 1. Altifalante traseiro direito (roxo / roxo-preto)
 2. Altifalante dianteiro direito (cinzento / cinzento-preto)
 3. Altifalante dianteiro esquerdo (branco / branco-preto)
 4. Altifalante traseiro esquerdo (verde / verde-preto)
- F: Esta cablagem não é utilizada

Parrot MK6000

Auto-rádio com entradas "Line" (consulte o esquema que se segue):

- Utilize este tipo de ligação voltando a ligar uma saída "Line" (fio castanho e branco ou fio vermelho e preto) na entrada "Line" do seu sistema áudio.
- A utilização dos dois pares de saídas "Line" permite que a função "Streaming Audio" seja utilizada em estéreo nos altifalantes do seu veículo.
- No cabo de instalação, volte a ligar o fio amarelo livre a uma das respectivas entradas Silêncio do sistema áudio, se as tiver (mute in1, mute in2 ou mute in3).

Nota: A função Silêncio permite desligar o som do seu auto-rádio para dar lugar ao som da comunicação. A escolha da entrada Silêncio vai depender da configuração do seu auto-rádio.

- A: chave de 12V
- B: 12V de corrente permanente
- C: Massa
- D: Ligação à fonte de alimentação do veículo
- E: Saída 1 "Line"
 - 1 : Line 1 +: branco
 - 2 : Line 1 -: castanho
- F: Saída 2 "Line"
 - 1 : Line 2 +: vermelho
 - 2 : Line 2 -: preto
- G: Esta cablagem não é utilizada

Utilização de uma entrada "Line"

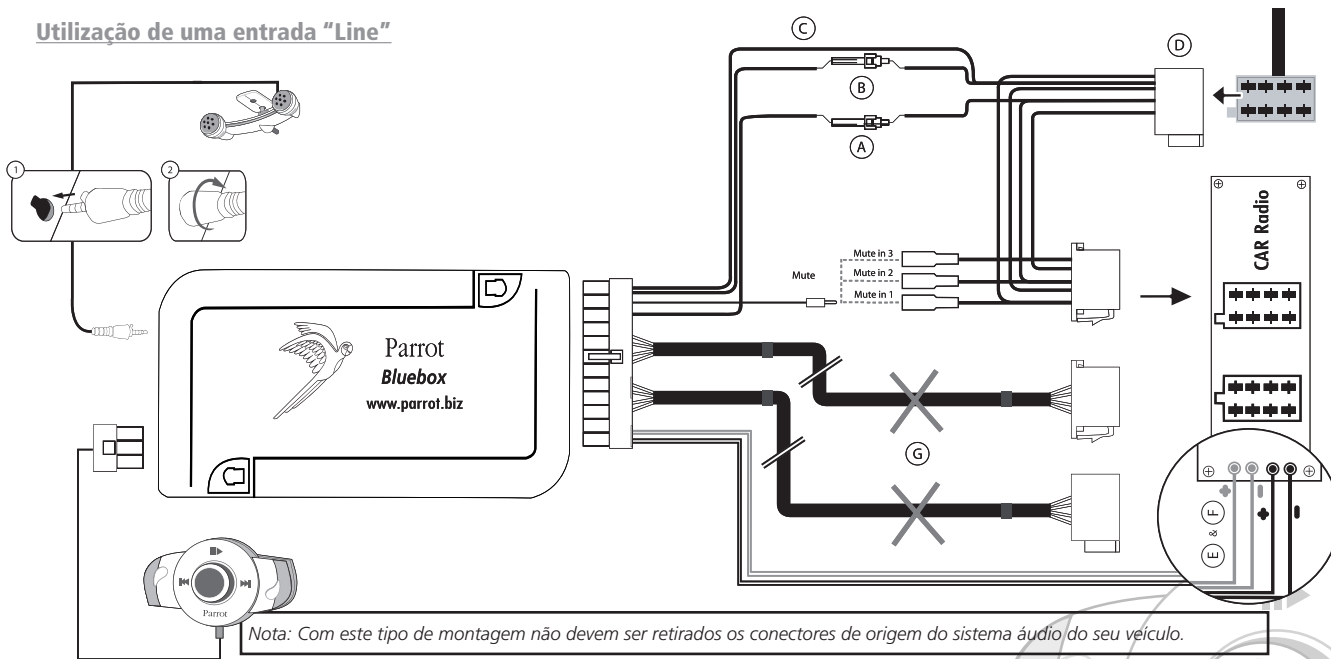

Nota: Com este tipo de montagem não devem ser retirados os conectores de origem do sistema áudio do seu veículo.

Parrot MK6000

Auto-rádio sem conectores "ISO" :

- Para facilitar a montagem, deve procurar um cabo "adaptador ISO".
- Consulte a gama de adaptadores ISO no nosso sítio na internet: www.parrot.com

Instalação do cabo de alimentação do kit:

- Consulte o esquema eléctrico do seu auto-rádio.
- O fio vermelho do cabo do kit deve corresponder aos +12V de corrente permanente; o fio laranja aos +12V depois de estabelecido o contacto, e o fio preto à massa.
- Tenha em atenção que o fio laranja não deve estar ligado aos +12V de corrente permanente para evitar o risco da bateria do veículo descarregar, o que provocaria o mau funcionamento do seu kit mãos livres.
- Em certos veículos, torna-se necessário inverter os fios de alimentação vermelho e laranja. Para isso, basta inverter os dois porta-fusíveis situados no cabo de instalação do Parrot MK6000.

Nota: Certos veículos não dispõem de +12V depois de estabelecido o contacto nos conectores do veículo. Nesse caso, é necessário ligar o fio de alimentação laranja à caixa de fusíveis ou a outra fonte de alimentação após o estabelecimento do contacto.

Verificação da instalação:

- Em caso de falha de contacto do seu veículo, deve observar o seguinte comportamento:
 - Os LED vermelho e verde devem apagar-se.
 - Os LED "Avanço rápido" e "Retocesso rápido" devem acender-se e manter-se acesos durante um segundo.
 - O LED "Leitura" deve acender-se em seguida e manter-se aceso durante um segundo.
- Ao ser retomado o contacto, deverá observar o comportamento inverso. Caso não observe este comportamento, é porque a chave de +12V e os +12V de corrente permanente estão invertidos. Nesse caso, inverta os dois porta-fusíveis do cabo de alimentação do kit.

Escolha o local do habitáculo do seu veículo onde pretende colocar o teclado. Recomendamos a sua colocação no meio do painel de instrumentos ou próximo de si. O microfone duplo deve ficar orientado para o condutor e instalado de preferência entre a pala protectora do sol e o retrovisor central.

DESCRIÇÃO DO PARROT MK6000

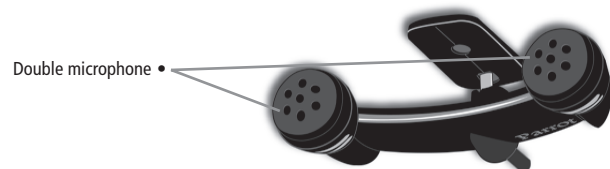

Botão Silêncio em comunicação
Leitura / Pausa em "Streaming Audio"

Botão Desligar / Atender

Botão Desligar/ Anular

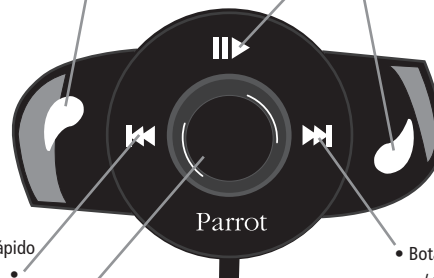

Botão Retrocesso rápido
/ pista anterior

Botão Avanço rápido
/ pista seguinte

- Botão rotativo:
 - Regulação do volume da comunicação / "Streaming Audio"
 - Navegação entre menus
 - Prima para atender

LIGAR O SEU TELEFONE / PDA BLUETOOTH

Antes de utilizar pela primeira vez o seu Parrot MK6000 com o seu telefone, deve efectuar o emparelhamento dos dois aparelhos.

EMPARELHAMENTO DO SEU TELEFONE COM O PARROT MK6000

- No seu telefone Bluetooth, faça uma busca a periféricos Bluetooth (consulte o folheto informativo do seu telefone ou visite o menu Support em www.parrot.com).
- Seleccione «MK6000» na lista.
- Introduza "0000" no seu telefone quando este o pedir.
- O Parrot MK6000 indicará "emparelhamento concluído" logo que os dois aparelhos fiquem emparelhados. Uma vez ligado, o kit mãos livres emite um sinal sonoro.



Parrot MK6000

FUNCIONALIDADES

TELEFONE

MODELO REPRESENTATIVO DOS MENUS DE VOZ

Navegação entre menus:

- Prima o botão rotativo central para aceder aos menus. O kit indica o nome do menu obtido.
- Para navegar entre menus utilize o botão rotativo, validando a sua opção com o botão verde ou premindo o botão rotativo.
- Para sair do menu, prima o botão vermelho ou aguarde alguns segundos.

Modelo representativo dos menus:

- **Directório:** Este menu permite-lhe aceder aos seus contactos. Deve primeiro enviar os seus contactos através do menu "Adicionar comandos de voz".
- **Idioma:** Escolha do idioma.
- **Volume:** Permite regular o volume dos menus de voz.
- **Adicionar comandos de voz:** Uma vez activado, o Parrot MK6000 está pronto para receber contactos (enviados um a um, consulte o capítulo "Registar contactos no Parrot MK6000"). Em seguida, deve atribuir um comando de voz ao contacto enviado.
- **Palavras mágicas activadas / desactivadas:** Activação / Desactivação das palavras mágicas para efectuar chamadas com reconhecimento de voz. Devem ser registadas as palavras mágicas ("Telefone" e "Desligar") para ficarem activas. Se necessário, o registo pode ser efectuado automaticamente.
- **Registar as palavras-chave:** Para utilizar o reconhecimento de voz e todas as suas possibilidades, registre as palavras-chave "geral", "telemóvel", "trabalho", "casa", "outro" bem como as palavras mágicas "telefone" e "desligar".
- **Actualização do software por Bluetooth:** Deve activar esta opção antes de proceder à actualização através de Bluetooth (www.parrot.com, menu de Download). Isso permite-lhe aumentar o número de aparelhos compatíveis com o seu kit mãos livres.

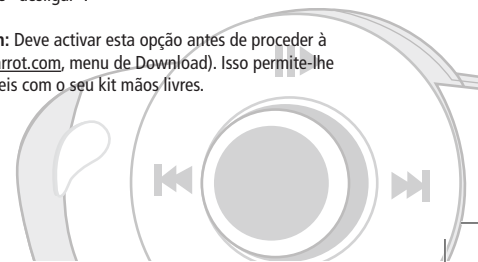

DESCRIÇÃO E UTILIZAÇÃO DAS RESPECTIVAS FUNÇÕES

Fazer uma chamada manualmente no telefone:

- Digite o número utilizando as teclas do telefone e proceda à ligação.
- A comunicação é imediatamente transferida para o modo mãos livres. Se isso não acontecer, prima o botão verde do Parrot MK6000.

Fazer uma chamada a partir do directório do kit mãos livres:

- Clique no botão rotativo central e rode-o até o kit indicar "Directório", e valide.
- Mova o botão rotativo para passar para a letra seguinte. Prima o botão rotativo central, ou o botão verde, para consultar os contactos cujo nome começa com essa letra.
- Prima o botão rotativo, ou o botão verde, do kit para seleccionar um contacto.
- Ao rodar o botão, o kit indica os diferentes tipos de números de telefone disponíveis desse contacto: "geral", "telemóvel", "trabalho", "casa", "outro".
- Prima o botão rotativo, ou o botão verde, do kit para efectuar uma chamada.
- A comunicação é retransmitida aos altifalantes do veículo.
- **IMPORTANTE:** Deve, previamente, associar comandos de voz aos seus contactos. (consulte o capítulo "Reconhecimento de voz").

Fazer uma chamada por reconhecimento de voz

- Prima o botão verde do Parrot MK6000.
- Pronuncie o nome do seu interlocutor após o sinal sonoro.

- **IMPORTANTE:** Deve, previamente, gravar comandos de voz no seu telefone ou no kit (consulte o capítulo «Reconhecimento de voz»).

- Se utilizar o reconhecimento de voz do kit, pronuncie "Domicílio", "Trabalho", "Telemóvel", "Geral" ou "Outro" após o segundo sinal sonoro.

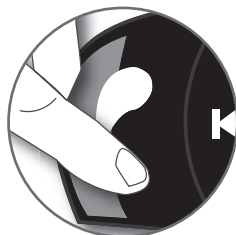

Receber uma chamada

- A recepção de uma chamada é assinalada por um sinal sonoro e pelos LED, que começam a piscar. Se o nome do interlocutor estiver registado, será anunciado nos altifalantes do veículo.
- Para atender, prima o botão verde. O som do auto-rádio será automaticamente desligado e a comunicação será retransmitida através dos altifalantes dianteiros do seu veículo.

Desligar uma chamada

- Para terminar uma comunicação, prima o botão vermelho do Parrot MK6000. O som do auto-rádio será automaticamente reposto.

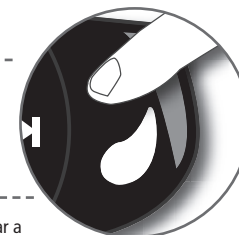

Função de Remarcação

- Prima o botão verde do kit durante dois segundos para voltar a ligar para o último número que marcou.

Regulação do volume

- Durante uma comunicação, mova o botão rotativo do Parrot MK6000. Esse volume será mantido nas comunicações que se seguirem.



Passar para o Modo silencioso

- Durante uma comunicação, se pretender retomar a chamada no seu telefone (comunicação privada), deve premir o botão verde do Parrot MK6000. A comunicação é transferida para o telefone.
- Se pretender voltar a transferi-la para o kit, prima de novo o botão verde.

Corte do microfone

- Durante uma comunicação, se não quiser que o seu interlocutor o ouça, prima brevemente o botão "Leitura" do Parrot MK6000. Repita esta acção para retomar a comunicação.

Envio de DTMF

- Durante uma comunicação, pode enviar sinais DTMF (Multifrequência bitonal - Dual-Tone Multi-Frequency). Isso permite, por exemplo, programar o envio de mensagens de voz.
- Prima o selector rotativo, o kit indicará "0".
- Mova o botão rotativo para aceder à lista de números.
- Prima o botão rotativo para enviar o número que seleccionou para o telefone.
- Repita esta sequência para enviar outros sinais DTMF.

Apagar a memória

- Pode emparelhar um máximo de 5 aparelhos.
 - Se tentar emparelhar um sexto aparelho, o kit indicará "memória cheia".
 - Para emparelhar outro telefone deve limpar a memória, premindo simultaneamente os botões verde e vermelho durante 3 segundos.
- ATENÇÃO:** esse procedimento apagará também todos os contactos e comandos de voz associados.

Nota: A utilização de algumas destas funcionalidades (Reconhecimento de Voz, Remarcação, Modo Silencioso) depende unicamente do seu telefone. Para mais informações visite o menu Support em www.parrot.com.

RECONHECIMENTO DE VOZ

Registrar as palavras-chave e as palavras mágicas

Para lhe oferecer a máxima funcionalidade, o Parrot MK6000 permite registrar as palavras-chave: "geral", "telemóvel", "trabalho", "casa", "outro" bem como as palavras mágicas "telefone" e "desligar".

A palavra mágica "telefone" permite-lhe aceitar uma chamada que está a receber, bem como activar a função Reconhecimento de Voz. A palavra mágica "desligar" permite-lhe desligar uma chamada.

No caso de um contacto com vários números de telefone, as palavras-chave permitem escolher o número dos telefones a ligar.

- Clique no botão rotativo e rode-o até o kit indicar "Registrar as palavras-chave", e valide.
- O kit indicará "Registrar todas as palavras-chave".
- No caso de se encontrarem já registadas uma ou mais palavras-chave, o kit posicionar-se-á na primeira palavra não registada.
- Prima o botão rotativo central, ou o botão verde, para começar a registar. Siga as indicações dadas pelo kit. Terá de registar duas vezes cada palavra-chave para um reconhecimento de voz mais eficaz.
- Quando uma palavra-chave é registada correctamente, o kit passa automaticamente para a palavra seguinte. Caso contrário, pedir-lhe-á para voltar a registá-la.
- Depois de registadas correctamente todas as palavras-chave, o kit activa-as automaticamente.
- Pode abandonar o menu a qualquer momento premindo o botão vermelho, e voltar a registar ou modificar as palavras-chave sempre que quiser.
- Se não quiser registar todas as palavras-chave, mova o botão rotativo para aceder à palavra

pretendida.

Registrar contactos no Parrot MK6000

para utilizar o Reconhecimento de Voz do Parrot MK6000, deve enviar os contactos do seu telemóvel para o kit através de Bluetooth. Seguir as seguintes etapas:

- Aceda ao menu "Adicionar comandos de voz".
- Prima o botão rotativo ou o botão verde: o Parrot MK6000 e o telefone são desligados, o kit está pronto para receber contactos.
- No seu telefone, seleccione os contactos e envie-os através de Bluetooth (consulte o folheto informativo do seu telefone ou o nosso sítio na Internet).
- Seleccione "MK6000" na lista (digite 0000 como código PIN se o seu telefone o pedir).
- Uma vez recebido, o kit pede-lhe para registar o nome que corresponde a esse contacto. Esse comando de voz será atribuído a esse contacto.

Nota: A utilização de algumas destas funcionalidades (Reconhecimento de Voz, Envio de contactos através de Bluetooth) depende unicamente do seu telefone (suporte do Handsfree ou Headset Profile). Para mais informações visite o menu Support em www.parrot.com.

STREAMING AUDIO

A função "Streaming Audio" permite-lhe ler através dos altifalantes do seu veículo as peças de música registadas no seu leitor áudio Bluetooth. Esta função depende do seu leitor áudio. Alguns telefones integram igualmente esta funcionalidade. Para obter mais informações, consulte o nosso sítio na Internet: www.parrot.com

Antes de utilizar o Parrot MK6000 com o seu leitor áudio, é necessário efectuar o emparelhamento dos dois aparelhos.

Emparelhamento do seu leitor áudio com o Parrot MK6000

Nota: Se utilizar o seu telefone para as funções mãos livres e "Streaming Audio" ao mesmo tempo, a fase que se segue não é necessária. O seu telefone já é reconhecido pelo kit.

Como emparelhar o seu leitor áudio Bluetooth.

- No seu leitor áudio Bluetooth, faça uma busca a periféricos Bluetooth (consulte o folheto





informativo do seu leitor áudio ou visite o menu Support em www.parrot.com).

- Seleccione «MK6000».
- Introduza “0000” no seu leitor áudio quando este o pedir.
- O Parrot MK6000 indicará “emparelhamento concluído” logo que os dois aparelhos fiquem emparelhados. O aparelho emite um sinal sonoro logo que a ligação é estabelecida.
- O LED do botão azul “Leitura / Pausa” acende logo que a ligação entre o kit mãos livres e o seu leitor áudio fica activa.

Nota: Alguns leitores áudio, sem interface, permitem-lhe introduzir um código de emparelhamento, pelo que bastará activar o modo emparelhamento no seu leitor áudio (consulte por favor o folheto informativo do seu aparelho) e ligar o seu Parrot MK6000

Descrição e utilização das respectivas funções

Leitura de ficheiros musicais:

- Se houver uma ligação “Streaming Audio” activa, prima o botão “Leitura / Pausa” para activar a leitura de ficheiros musicais armazenados na memória do seu telefone / leitor.

Pausa durante a leitura de ficheiros musicais:

- Durante a leitura de ficheiros musicais, prima levemente o botão “Leitura / Pausa” para suspender momentaneamente a leitura de ficheiros musicais. Durante esta pausa o seu auto-rádio continuará desligado e o LED “Leitura” acenderá.
- Se premir levemente o botão “Leitura / Pausa” será retomada a leitura do ficheiro musical.

Paragem da leitura de ficheiros musicais:

- Prima durante algum tempo o botão “Leitura / Pausa” para parar a leitura de ficheiros musicais. O som do seu auto-rádio voltará a fazer-se ouvir nos altifalantes da sua viatura.

Regulação do volume:

- Durante a leitura de um ficheiro musical, mova o botão rotativo do kit mãos livres para ajustar o volume do som. É igualmente possível regular o volume através do telefone

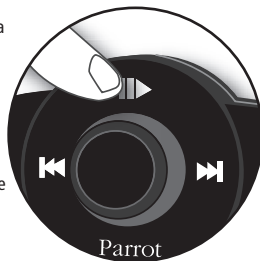

(consulte por favor o folheto informativo do seu telefone).

- A regulação do volume do som das comunicações e da função «Streaming Audio» são independentes.

Seleção de ficheiros musicais:

- Durante a leitura de um ficheiro musical, pode avançar para a pista seguinte ou anterior premindo levemente os botões “Seguinte” e “Anterior”.

Nota: Se o seu leitor áudio permitir esta funcionalidade, os LED de avanço / retrocesso do seu kit mãos livres acendem.



Avanço rápido / Retrocesso rápido no ficheiro que está a ser lido:

- Durante a leitura, pode efectuar avanços ou retrocessos rápidos premindo durante algum tempo os botões “Seguinte” e “Anterior” respectivamente.

Nota: Se o seu leitor áudio permitir esta funcionalidade, os LED de avanço / retrocesso do seu kit mãos livres acendem.

Nota: A utilização de algumas destas funcionalidades (Seleção de ficheiros musicais, Avanço rápido / Retrocesso rápido, Regulação do volume no telefone) depende unicamente do seu telefone. Para mais informações visite o menu Support em www.parrot.com.

Enquanto utiliza a função “Streaming Audio” do seu kit mãos livres, pode continuar a aceder aos diferentes menus: Directório, Adicionar comandos de voz... Basta premir, e depois mover, o botão rotativo do Parrot MK6000. A função “Streaming Audio” fica em pausa enquanto navega entre os menus.

As funções de telefone do seu Parrot MK6000 permanecem activas durante a utilização do “Streaming Audio” (excepto a utilização da palavra-chave “Telefone”). Durante a utilização do Parrot MK6000 no modo de telefone, a função “Streaming Audio” é desactivada.

ACTUALIZAÇÃO

É possível actualizar a versão do software do seu Parrot MK6000 através de Bluetooth. Basta activar este modo antes da actualização.

Esta é feita através de Bluetooth a partir de um computador equipado com Bluetooth. A actualização permite aceder a novas funcionalidades e melhorar a compatibilidade com um maior número de telefones.

Visite o nosso sítio web para transferir a última versão do software: www.parrot.com

LINHA DE ASSISTÊNCIA

A nossa linha de assistência está à sua disposição para o ajudar. Poderá contactá-la por correio electrónico ou por telefone. Disponível de segunda a sexta-feira, das 9h00 às 18h00 (GMT +1).

- Europa: + 33 (0) 1 48 03 60 69
- Itália: +39 2 86 39 14 63
- Espanha: +34 902 404 202
- RU: + 44 (0) 870 112 5872
- Alemanha: +49 900 172 77 68
- EUA: +1 (877) 9 PARROT (chamada gratuita)
- China: + 862 164 601 944

Para transferir a última versão do software, visite o nosso sítio na Internet, www.parrot.com.

ESPECIFICAÇÕES TÉCNICAS

BLUETOOTH

- Certificação Bluetooth 1.2
- Handsfree Profile 1.0 e 1.5
- Headset Profile 1.1
- Object Push Profile 1.1
- Advanced Audio Distribution Profile 1.0

- Audio/Vídeo Remote Control Profile 1.0
- Código PIN Bluetooth "0000"
- Alcance máximo: cerca de 10m
- Emparelhamento máximo com 5 telefones
- 150 comandos por telefone
- 150 comandos de voz por telefone

MECÂNICA

- Dimensões: 65 x 28 x 138 mm
- Peso: 130gr

LIGAÇÃO

- Conector ISO
- Adaptador ISO disponível em: www.parrot.com

PROCESSAMENTO DO SINAL

- "Beamforming" e redução do ruído
- Anulação de eco
- Reconhecimento de voz integrado

CERTIFICAÇÕES

- FCC
- E2
- Bluetooth
- CE
- Certif. Ambiental



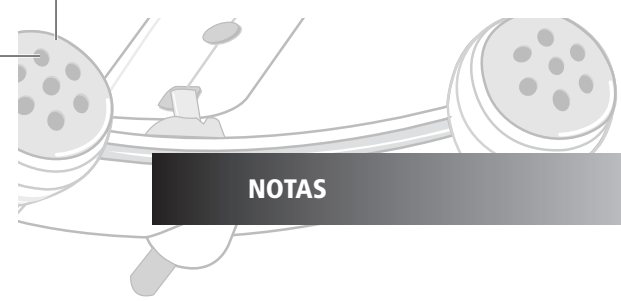

NOTAS

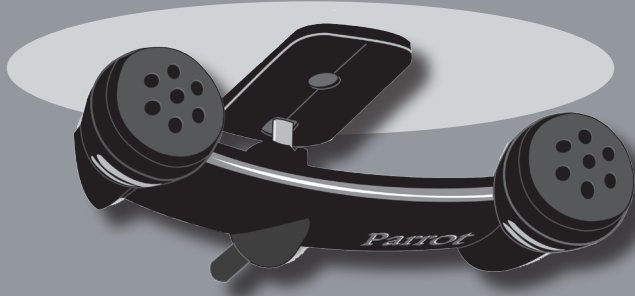

Parrot MK6000



Svenska



SOMMAIRE

INLEDNING	p 89
I FÖRPACKNINGEN INGÅR	p 89
FÖRSTA ANVÄNDNINGEN	p 89
Installation av Parrot MK6000	p 89
Beskrivning av Parrot MK6000	p 92
Ansluta sin telefon / PDA (Bluetooth)	p 93
FUNKTIONER	p 93
Telefoni	p 93
Funktionsinnehåll i röstmenyerna	p 93
Beskrivning och användning av funktionerna	p 94
Röstigenkänning	p 95
Spela in nyckelord och magiska ord	p 95
Lagra kontakter i Parrot MK6000	p 95
Streaming audio	p 95
Para ihop din audiospelare med Parrot MK6000	p 95
Beskrivning och användning av funktionerna	p 96
UPPDATERING	p 97
HOTLINE	p 97
TEKNISKA SPECIFIKATIONER	p 97
ANTECKNINGAR	p 98
ALLMÄN INFORMATION	p 123

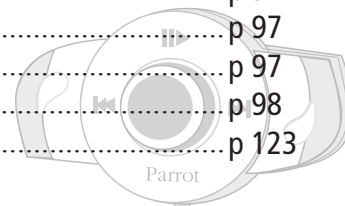

INLEDNING

Bluetooth® -teknologin gör det möjligt att upprätta röst- och datakommunikation via en radioförbindelse på kort avstånd. Den gör det även möjligt för ett stort antal elektroniska apparater att kommunicera sinsemellan, bl. a. telefoner och handsfreeutrustningar.

Tack vare många års erfarenhet inom behandling av signaler och röstigenkänning, kan Parrot erbjuda en handsfreeutrustning med en hög ljudkvalitet under samtalen. Parrot MK6000 är den första handsfreeutrustningen som integrerar Beamforming-tekniken genom en dubbel mikrofon. Denna teknologi möjliggör kommunikation med bättre kvalitet och en bättre brusreducering.

Med Parrot MK6000 kommer du att kunna ringa samtal från bilen utan att lyfta händerna från ratten. Du kan även använda handsfreeutrustningens Streaming Audio-funktion, för att lyssna på musikfiler från din telefon / PDA eller din audiospelare via högtalarna i bilen (om din telefon/ PDA eller audiospelare stöder denna funktion). Den fungerar som en riktig förlängning av din mobiltelefon.



Parrot MK6000

I FÖRPACKNINGEN INGÅR

- Kontrolltangentbord
- Installationskablar
- Elektronisk styrbox
- Dubbel mikrofon
- Bruksanvisning



FÖRSTA ANVÄNDNINGEN

INSTALLATION AV PARROT MK6000

Innan du fäster de olika komponenterna som ingår i handsfreeutrustningen i kupén bör du ansluta installationskablarna, kontrolltangentbordet och den dubbla mikrofonen till den elektroniska styrboxen.

Ta bort de ursprungliga anslutningsdonen för bilens audiosystem.

Kablarna som levereras med utrustningen är försedda med «ISO»-anslutningar och två par «Line»-utgångar. «Line»-utgångarna kan användas om ditt audiosystem har detta tillval (användning av en förstärkare). Flera monteringar är därför möjliga beroende på den typ av bilradio och den bil du har:

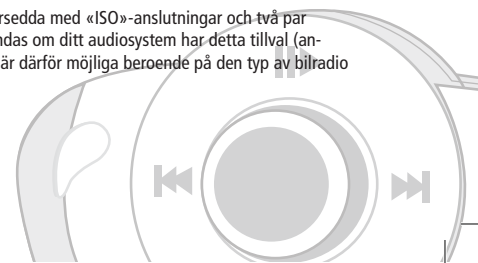

Bilradio med «ISO»-anslutning (se följande schema):

- Anslut händsfreeutrustningens hankontakter till bilradion.
- Anslut audiokabeln och bilens matarkabel till hankontakterna på Parrot MK6000.
- Anslut den lediga gula ledningstråden på installationskabeln till en av audiosystemets motsvarande mute-ingångar, om det har sådana (mute in1, mute in2 eller mute in3).

Obs: Mute-funktionen gör det möjligt att koppla bort ljudet från bilradion för att i stället höra samtalet. Valet av Mute-ingång beror på bilradions konfiguration.

Användning av ISO-anslutningar

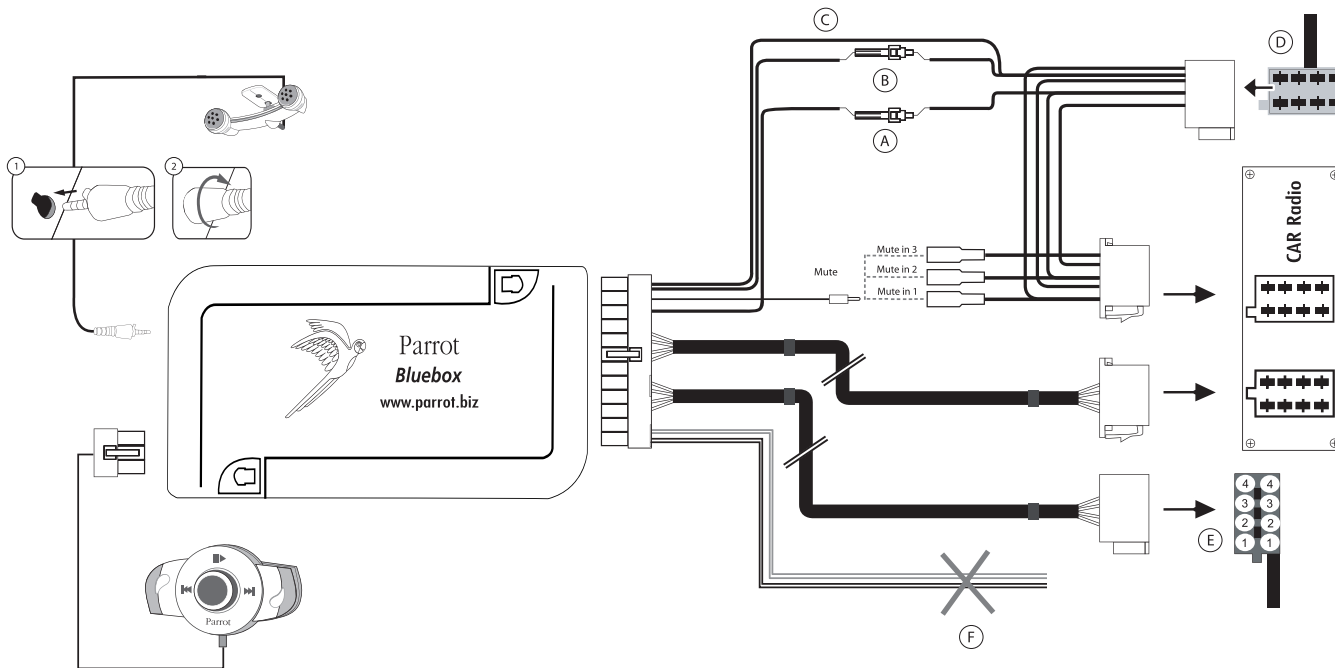

- A :12V nyckel
- B : permanent 12V
- C : Jord
- D : Anslutning till bilens strömmatning
- E : Anslutning till bilens högtalare
 - 1.Höger högtalare bak (violett / violett-svart)
 - 2.Höger högtalare fram (grå / grå-svart)
 - 3.Vänster högtalare fram (vit / vit - svart)
 - 4.Vänster högtalare bak (grön / grön - svart)
- F : Denna kabelledning används inte

Parrot MK6000

Bilradio med «Line»-ingångar (se följande schema):

- Använd denna typ av anslutning genom att ansluta en «Line»-utgång (brun och vit kabel eller röd och svart kabel) till audiosystemets «Line»-ingång.
- Användningen av de två paren av «Line»-utgångar gör det möjligt att erhålla funktionen Streaming Audio i stereo via högtalarna i bilen.
- Anslut den lediga gula ledningstråden på installationskabeln till en av audiosystemets motsvarande mute-ingångar, om det har sådana (mute in1, mute in2 eller mute in3).

Obs: Mute-funktionen gör det möjligt att koppla bort ljudet från bilradion för att i stället höra samtalet. Valet av Mute-ingång beror på bilradions konfiguration.

Användning av «Line»-ingång

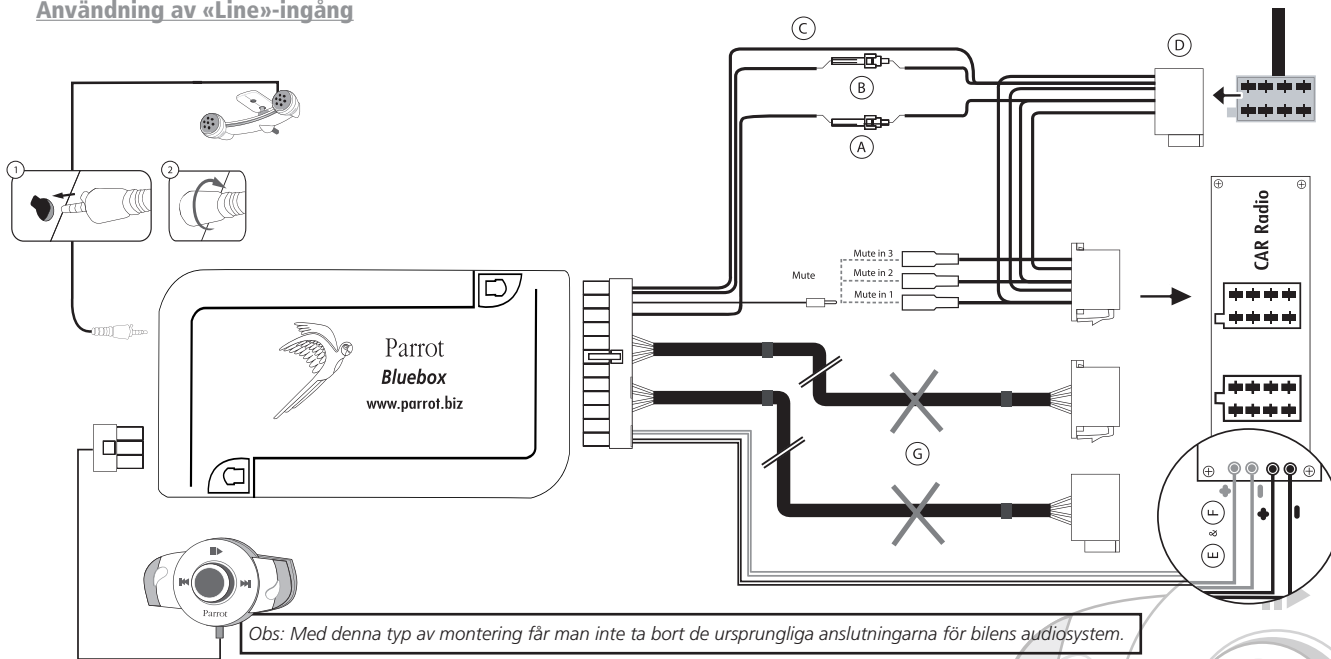

Bilradio utan «ISO»-anslutningar:

- För att underlätta monteringen, bör du skaffa en kabel av typen «ISO-adapter».
- Titta på «ISO-adapter»-serien på vår hemsida: www.parrot.com

Installation av utrustningens matarkabel:

- Titta på kopplingsschemat för din bilradio.
- Den röda kabeln i utrustningen skall motsvara permanent +12V, den orange kabeln +12V efter tändning och den svarta skall motsvara jord.
- Kontrollera att den orange kabeln inte är ansluten till permanent +12V, det kunde urladda bilens batteri och detta skulle leda till en funktionsstörning i handsfreeutrustningen.
- I vissa bilar måste man kasta om den röda och den orange matarkabeln. Detta ingrepp utförs helt enkelt genom att kasta om de två säkringshållarna som finns på installationskabeln till Parrot MK6000.

Obs: I vissa bilar finns det ingen +12V efter tändning på anslutningarna i bilen. I så fall måste den orange matarkabeln anslutas till säkringshållaren eller till en annan försörjningskälla efter tändning.

Kontroll av installationen:

- Kontrollera att följande sker vid frånslagning av tändningen i bilen:
 - Den röda och den gröna lysdioden bör släckas.
 - Lysdioderna för «Snabbspolning framåt» och «Snabbspolning bakåt» skall lysa i en sekund.
 - Lysdioden för «Avspeling» skall sedan lysa i en sekund.
 - Då tändningen slås på igen, skall omvänt förlopp kunna observeras.
- Om du inte observerar detta förlopp, är nyckelns +12V och permanent +12V omkastade. I så fall skall du kasta om de två säkringshållarna för utrustningens matarkabel.

Välj plats för tangentbordet i bilkupén. Vi rekommenderar att placera det i mitten av instrument-panelen eller nära dig. Den dubbla mikrofonen skall vara riktad mot föraren och kan företrädesvis installeras mellan solskyddet och backspegeln i mitten.

BESKRIVNING AV PARROT MK6000

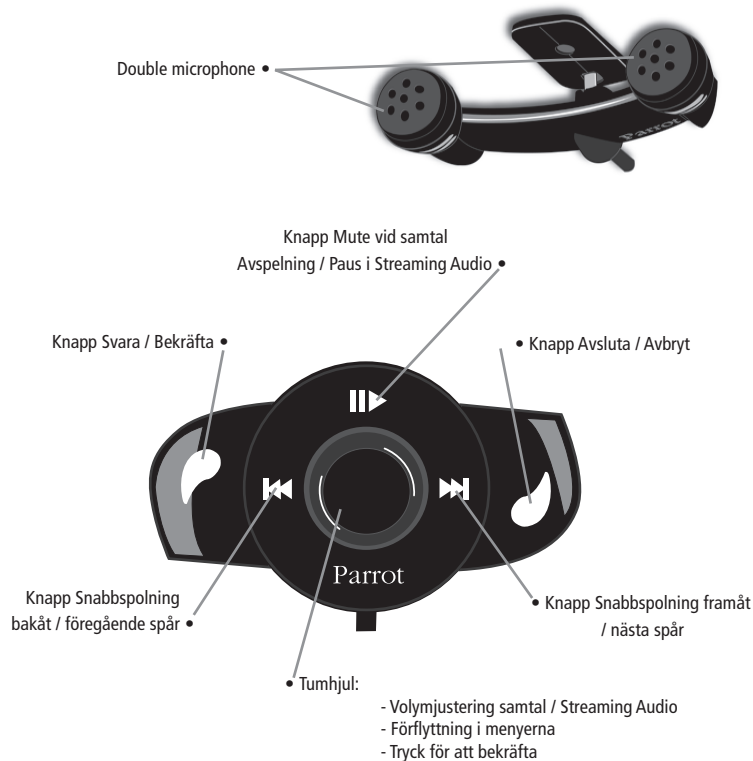

ANSLUTA SIN TELEFON / PDA (BLUETOOTH)

Innan du använder din Parrot MK6000 med din telefon för första gången, måste du först para ihop de två enheterna.

PARA IHOP DIN TELEFON MED PARROT MK6000 SÅ HÄR:

- Starta en sökning av Bluetooth-enheter med din Bluetooth-telefon (se bruksanvisningen för telefonen eller koppla upp dig till www.parrot.com, rubriken Support).
- Välj «MK6000» i listan.
- Knappa in «0000» på telefonen då du blir uppmanad att göra det.
- Parrot MK6000 meddelar att «ihoppningen lyckades» då de två enheterna anslutits sinsemellan. Handsfreetrustningen avger ett pip då anslutningen gjorts.



Parrot MK6000

FUNKTIONER

TELEFONI

FUNKTIONSSINNEHÅLL I RÖSTMENYERNA

Navigering i menyerna:

- Tryck på mittknappen för att visa menyerna. Namnet på den visade menyen anges.
- Navigera i menyerna genom att vrida på tumhjulet och bekräfta med den gröna knappen eller genom att trycka på tumhjulet.
- För att gå ut ur menyerna trycker du på den röda knappen eller väntar några sekunder.

Funktionsinnehåll i menyerna:

- **Katalog:** Denna meny ger dig tillgång till dina kontakter. Du måste dessförinnan skicka dina kontakter med hjälp av menyen «Lägg till röstavtryck».
- **Språk:** Val av språk.
- **Volym:** Används för att ställa in röstmenyernas ljudvolym.
- **Lägg till röstavtryck:** Då Parrot MK6000 aktiverats är den klar att ta emot kontakter (sänds en åt gången, se kapitlet «Lagra kontakter i Parrot MK6000»). Du skall sedan tilldela den sända kontakten ett röstavtryck.
- **Magiska ord aktiverade / avaktiverade:** Aktivering / avaktivering av de magiska orden som används för att ringa samtal med röstigenkänningen. De magiska orden («Telefon» och «Avsluta») måste spelas in för att vara aktiva. Vid behov startas inspelningen automatiskt.
- **Spela in nyckelord:** För att använda röstigenkänningen och alla dess möjligheter bör du spela in nyckelorden «vanligt», «mobil», «arbete», «hem», «annat» och de magiska orden «telefon» och «avsluta».
- **Uppdatering av mjukvaran med Bluetooth:** Aktivera denna funktion innan du uppdaterar med Bluetooth (www.parrot.com, rubriken Nedladdning). Detta gör det möjligt att öka antalet enheter som är kompatibla med din handsfreetrustning.

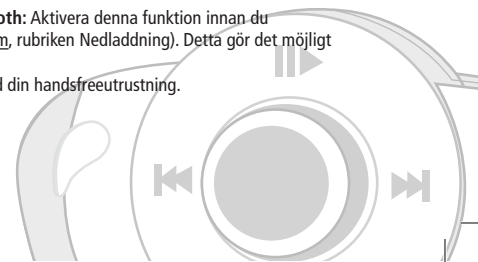

BESKRIVNING OCH ANVÄNDNING AV FUNKTIONERNA

Ringa ett samtal manuellt från telefonen

- Slå numret på telefonens knappsats och ring samtalet.
- Samtalet övergår automatiskt till handsfree-läge. I annat fall trycker du på den gröna knappen på Parrot MK6000.

Ringa ett samtal från katalogen i handsfreeutrustningen

- Klicka på tumhjulet i mitten, vrid det tills utrustningen anger «Katalog» och bekräfta.
- Vrid tumhjulet för att gå till nästa bokstav. Tryck på mittknappen eller den gröna knappen för att visa kontakterna vars namn börjar med denna bokstav.
- Tryck på tumhjulet eller på den gröna knappen på handsfreeutrustningen för att välja en kontakt.
- Då du vrider tumhjulet anges de olika typerna av telefonnummer som finns för kontakten i fråga: «vanligt», «mobil», «arbete», «hem», «annat».
- Tryck på tumhjulet eller på den gröna knappen på handsfreeutrustningen för att ringa samtalet.
- Samtalet överförs via högtalarna i bilen.
- **VIKTIGT:** Du bör dessförinnan ha förknippat röstavtrycken med dina kontakter. (se kapitlet «Röstigenkänning»).

Ringa ett samtal med röstigenkänningen

- Tryck på den gröna knappen på Parrot MK6000.
- Uttala efter pipet namnet på den person du vill ringa upp.
- **VIKTIGT:** Du bör dessförinnan ha spelat in röstavtryck i din telefon eller i handsfreeutrustningen (se kapitlet «Röstigenkänning»).
- Om användningen sker med röstigenkänningen i handsfreeutrustningen, uttalar du «Hem», «Arbete», «Mobil», «Vanligt» eller «Annat» efter det andra pipet.

Besvara ett samtal

- Ett inkommande samtal indikeras av en ringsignal och av att lysdioderna blinkar snabbt på Parrot MK6000. Om namnet på den som ringer upp har lagrats, spelas det upp i bilens



- högtalare.
- Tryck på den gröna knappen på utrustningen för att svara. Ljudet från bilradion kopplas automatiskt bort och samtalet överförs till högtalarna framme i bilen.

Avsluta ett samtal

- För att avsluta ett samtal trycker du på den röda knappen på Parrot MK6000. Ljudet från bilradion återställs automatiskt.

Uppringning av det senaste numret (Bis)

- Tryck i två sekunder på den gröna knappen på handsfreeutrustningen för att ringa upp det senaste numret.

Volyminställning

- Under samtalets gång vrider du på tumhjulet på PARROT MK6000. Volymen sparas till följande telefonsamtal.

Övergång till sekretessläge

- Om du under samtalets gång vill koppla över samtalet till telefonen (sekretessläge), trycker du på den gröna knappen på Parrot MK6000. Samtalet överförs då till telefonen.
- Om du vill återgå till handsfree-läge, trycker du åter på den gröna knappen.

Bortkoppling av mikrofonen

- Om du under samtalets gång vill att den person du talar med inte hör dig, trycker du kort på knappen «Avspelning» på Parrot MK6000. Gör på samma sätt för att återuppta samtalet.

Sända DTMF-signaler

- Under ett samtal kan du sända DTMF-signaler (Dual-Tone Multi-Frequency). Detta gör det möjligt att t. ex. styra din röstbrevlåda.
- Tryck på tumhjulet, utrustningen visar «0».
- Vrid på tumhjulet för att bläddra fram siffrorna.

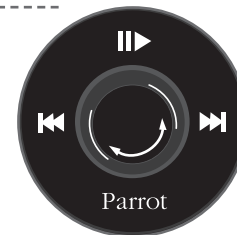
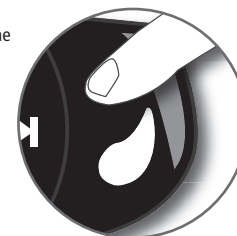

- Tryck på tumhjulet för att sända detta nummer till telefonen.
- Upprepa denna sekvens för att sända andra DTMF-signaler.

Radera minnet

- Du kan para upp till 5 telefoner.
- Om du försöker para en sjätte telefon, meddelar utrustningen «minnet fullt».
- För att para en ny telefon bör du då radera minnet genom att trycka samtidigt på grön och röd knapp i 3 sekunder. Märk: Detta raderar även ut alla kontakter och tillhörande röstavtryck.

Obs: Användningen av vissa av dessa funktioner (röstigenkänning, uppringning av det senaste numret, sekretessläge) beror endast på din telefon. Ytterligare information hittar du på vår webbplats www.parrot.com under rubriken Support.

RÖSTIGENKÄNNING

Spela in nyckelord och magiska ord

För att erbjuda största möjliga antal funktioner kan du spela in i Parrot MK6000 nyckelorden: «vanligt», «mobil», «arbete», «hem», «annat» och de magiska orden «telefon» och «avsluta».

Med det magiska ordet «telefon» kan du besvara ett inkommande samtal och starta röstigenkänningsfunktionen. Med det magiska ordet «avsluta» kan du avsluta ett samtal.

Om kontakten har flera telefonnummer, kan du med nyckelorden välja det nummer som skall ringas upp.

- Klicka på tumhjulet i mitten, vrid det tills handsfreeutrustningen meddelar «Spela in nyckelord» och bekräfta.
- Utrustningen meddelar «Spela in alla nyckelord».
- Om ett eller flera nyckelord redan har spelats in, placeras utrustningen på det första nyckelordet som inte spelats in.
- Tryck på mittknappen eller den gröna knappen för att börja inspelningen. Följ anvisningarna som ges. Du bör spela in varje nyckelord två gånger för en bättre igenkänning.
- Då ett nyckelord har spelats in korrekt sker automatisk övergång till följande nyckelord. Annars blir du ombedd att spela in ordet på nytt.
- Så fort alla nyckelord spelats in korrekt, aktiveras de automatiskt.
- Du kan lämna meny när som helst genom att trycka på den röda knappen och spela in nyckelorden på nytt eller ändra dem, när du så önskar.
- Om du inte vill spela in alla nyckelord, vrider du fram tumhjulet till önskat ord.

Lagra kontakter i Parrot MK6000

För att använda röstigenkänningen i Parrot MK6000 bör du sända kontakterna via Bluetooth från din mobil till handsfreeutrustningen. Gör så här:

- Gå in i meny «Lägga till röstavtryck».
- Tryck på tumhjulet eller tryck på den gröna knappen: Parrot MK6000 och telefonen fränkopplas och utrustningen är klar ta emot kontakter.
- Välj kontakterna från telefonen och sänd dem via Bluetooth (se bruksanvisningen för din telefon eller besök vår hemsida).
- Välj «MK6000» i listan (knappa in 0000 som PIN-kod, om din telefon ber dig om den).
- Efter mottagningen blir du ombedd att lagra namnet som motsvarar denna kontakt. Detta röstavtryck förknippas då med denna kontakt.

Obs: Användningen av vissa av dessa funktioner (Röstigenkänning, Sända kontakter med Bluetooth) beror endast på din telefon (stöder handsfree- eller headsetprofil). Ytterligare information hittar du på vår webbplats www.parrot.com under rubriken Support.

STREAMING AUDIO

Funktionen Streaming Audio ger dig möjlighet att på högtalarna i bilen spela musikstycken som spelats in på din Bluetooth-audiospelare. Denna funktion är beroende av din audiospelare. Vissa telefoner har även denna funktion. Ytterligare information hittar du på vår webbplats: www.parrot.com

Före användningen av Parrot MK6000 med din audiospelare krävs en ihopparning av de två apparaterna.

Para ihop din audiospelare med Parrot MK6000

Obs.: Om du använder din telefon för både handsfreefunktion och Streaming Audio samtidigt, är följande fas inte nödvändig. Din telefon känns redan igen av utrustningen.

Para ihop din Bluetooth-audiospelare

Parrot MK6000

95



- Starta en sökning av Bluetooth-enheter med din Bluetooth-audiospelare (se bruksanvisningen för audiospelaren eller koppla upp dig till www.parrot.com, rubriken Support).
- Välj «MK6000».
- Knappå in «0000» på audiospelaren då du blir uppmanad att göra det.
- Parrot MK6000 meddelar att «ihoppningen lyckades» då de två enheterna anslutits sinsemellan. Apparaten avger ett pip då anslutningen gjorts.
- Den blå lysdioden på knappen «Avspelning / Paus» tänds så fort anslutningen mellan handsfreeutrustningen och audiospelaren är aktiv.

Obs: Eftersom vissa audiospelare inte har något gränssnitt som låter dig knappa in en kod för ihoppning, räcker det med att bara aktivera ihoppningen på din audiospelare (se bruksanvisningen för din apparat) och slå på din Parrot MK6000

Beskrivning och användning av funktionerna

Avspelning av musikfiler:

- Om en anslutning för Streaming Audio är aktiv, tryck på knappen "Avspelning / Paus" för att aktivera avspelningen av musikfiler som lagrats i telefonens / spelarens minne.

Paus i avspelningen av musikfiler:

- Under avspelningen av musikfiler trycker du kort på knappen "Avspelning / Paus" för att tillfälligt avbryta avspelningen av musikfiler. Under denna paus är din bilradio fränkopplad och dioden för "Avspelning" blinkar.
- En kort tryckning på knappen "Avspelning / Paus" startar avspelningen av musikfilen på nytt.

Stoppa avspelningen av musikfiler:

- Gör en lång tryckning på knappen "Avspelning / Paus" för att stoppa avspelningen av musikfiler. Ljudet från bilradion hörs åter på högtalarna i bilen.

Volyminställning:

- Vid avspelning av en musikfil används tumhjulet på handsfreeutrustningen för att justera ljudvolymen. Det är även möjligt att ställa in ljudvolymen via telefonen (se

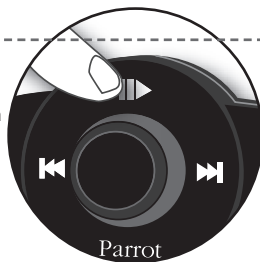

- bruksanvisningen för din telefon).
- Inställningen av ljudvolymen för samtal och inställningen av ljudvolymen för Streaming Audio är separata.

Val av musikfiler:

- Under avspelningen av en musikfil kan du övergå till nästa eller föregående stycke genom korta tryckningar på knappen «Nästa» respektive «Föregående».



lys-

Obs: Om din audiospelare tillåter denna funktion, tänds lysdioderna fram/bak på din handsfreeutrustning.

Snabbspolning framåt / snabbspolning bakåt i filen som håller på att spelas:

- Under avspelningen kan du snabbspola framåt eller bakåt med långa tryckningar på knappen «Nästa» respektive «Föregående».

Obs: Om din audiospelare tillåter denna funktion, tänds lysdioderna fram/bak på din handsfreeutrustning.

Note : Användningen av vissa av dessa funktioner (Val av musikfiler, Snabbspolning framåt / Snabbspolning bakåt, Volyminställning från telefonen) beror endast på din telefon. Ytterligare information hittar du på vår webbplats www.parrot.com, under rubriken Support.

Då du använder funktionen streaming audio i din handsfreeutrustning, kan du alltid visa de olika menyerna: Katalog, Lägg till röstavtryck... Du behöver bara trycka på och vrida tumhjulet på Parrot MK6000. Streaming audio-funktionen är i pausläge medan du navigerar i menyerna.

Telefonifunktionerna i din Parrot MK6000 förblir aktiva under användningen av streaming audio (utom användningen av nyckelordet «Telefon»). Vid användning av Parrot MK6000 i telefoniläge är funktionen streaming audio avstängd.

Du kan uppdatera mjukvaruversionen i din Parrot MK6000 med Bluetooth. Du behöver bara aktivera detta läge före uppdateringen. Denna sker via Bluetooth genom en dator som är utrustad med Bluetooth. Uppdateringen möjliggör nya funktioner och gör det även möjligt att förbättra kompatibiliteten med ett större antal telefoner.

Koppla upp dig till vår webbplats för att ladda ned den senaste versionen av mjukvaran: www.parrot.com

Vår hotline står till din tjänst. Du kan kontakta den per e-post eller telefon. Jour: måndag till fredag, från kl. 9.00 till kl. 18.00 (GMT +1).

- Europa: + 33 (0) 1 48 03 60 69
- Italien: +39 2 86 39 14 63
- Spanien: +34 902 404 202
- UK: + 44 (0) 870 112 5872
- Tyskland: +49 900 172 77 68
- USA: +1 (877) 9 PARROT (avgiftsfritt)
- Kina: + 862 164 601 944

Koppla upp dig till vår webbplats www.parrot.com för att ladda ned den senaste versionen av mjukvaran.

BLUETOOTH

- Bluetooth 1.2-kvalificerad
- Handsfreeprofil 1.0 och 1.5

- Headsetprofil 1.1
- Object Push-profil 1.1
- Advanced Audio Distribution-profil 1.0
- Audio/Video Remote Control-profil 1.0
- PIN-kod för Bluetooth « 0000 »
- Maximal räckvidd: ca 10m
- Ihopparring av upp till 5 telefoner
- 150 kontakter per telefon
- 150 röstavtryck per telefon

MEKANIK

- Dimensioner: 65 x 28 x 138 mm
- Vikt: 130gr

ANSLUTNINGSDON

- ISO-anslutning
- ISO-adapter tillgänglig på: www.parrot.com

SIGNALBEHANDLING

- Beamforming och brusreducering
- Ekoborttagning
- Integrerad röstigenkänning

KVALIFICERINGAR

- FCC
- E2
- Bluetooth
- CE
- Miljökvalificering

Parrot MK6000

97



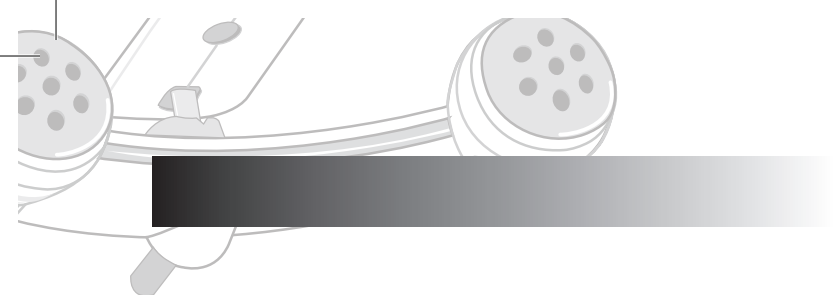

Parrot MK6000

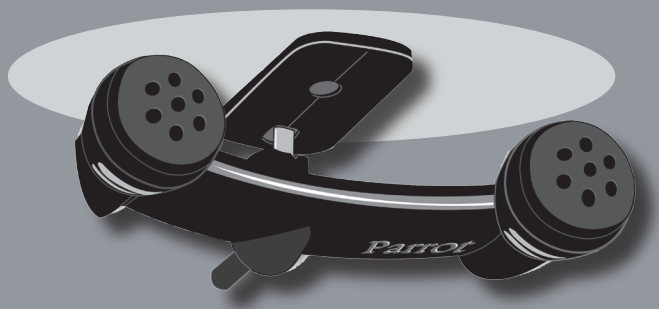

Parrot MK6000



Dansk



INDHOLDSFORTEGNELSE

INTRODUKTION	p 101
SÆTTETS INDHOLD.....	p 101
BRUG FØRSTE GANG	p 101
Installation af Parrot MK6000	p 101
Beskrivelse af Parrot MK6000	p 104
Tilslutning af Bluetooth-telefon / PDA Bluetooth	p 105
FUNKTIONER	p 105
Telefoni	p 105
Stemmemenuers struktur.....	p 105
Beskrivelse og brug af funktionerne.....	p 106
Stemmegenkendelse	p 107
Optagelse af nøgleord og magiske ord	p 107
Lagring af kontaktpersoner i Parrot MK6000	p 107
Lydstreaming	p 107
Tilkobling af lydafspilleren til Parrot MK6000	p 107
Beskrivelse og brug af funktionerne.....	p 108
OPDATERING	p 108
HOTLINE	p 109
SPECIFIKATIONER	p 109
BEMÆRKNINGER.....	p 110
GENERELLE OPLYSNINGER	p 123

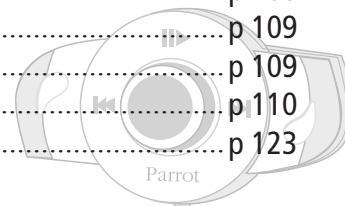

INTRODUKTION

Med Bluetooth®-teknologien kan stemme og data sendes via en radioforbindelse. Dermed kan flere elektroniske enheder kommunikere med hinanden, især telefoner og håndfrie sæt.

Parrot trækker på sin mangeårige erfaring inden for signalbehandlings- og stemmegenkendelsesteknologi og tilbyder et håndfrit sæt med fremragende lyd kvalitet under opkald. Parrot MK6000 er det første håndfrie sæt, der har indbygget Beamforming-teknikken ved hjælp af en dobbeltmikrofon. Denne teknologi giver højere opkaldskvalitet og forbedret støjreduktion.

Med Parrot MK6000 kan du foretage opkald fra bilen og samtidig have hænderne på rattet. Du kan også bruge lydstreamingfunktionen på det håndfrie sæt til at lytte til musikfilerne på din telefon, PDA eller lydcdspiller via bilens højttalere (hvis din telefon, PDA eller lydcdspiller understøtter lydstreamingfunktionen). Den fungerer som en ægte udvidelse af din mobiltelefon.



SÆTTETS INDHOLD

- Kontrol tastatur
- Installationskabler
- Elektronisk styreenhed
- Dobbeltmikrofon
- Brugsanvisning



BRUG FØRSTE GANG

INSTALLATION AF PARROT MK6000

Inden de forskellige komponenter i det håndfrie sæt fastgøres i bilen, skal installationskabler, kontrol tastatur og dobbeltmikrofon tilsluttes den elektroniske styreenhed. Fjern de oprindelige stik fra bilens lydsystem.

De kabler, der følger med sættet, omfatter «ISO»-stik og to par linjeudgangsstik. Disse linjeudgangsstik kan bruges, hvis lydsystemet indeholder denne funktion (brug af en forstærker).

Der er derfor flere opsætningsmuligheder, afhængigt af bilen og dens stereosystem:

Parrot MK6000

101



Bilstereo med linjeindgangsstik (se følgende diagram):

- Brug denne type tilslutning ved at forbinde et linjeudgangsstik (brun og hvid ledning eller rød og sort ledning) med stereosystemets linjeindgangsstik.
- Med de to linjeudgangsstik kan du udnytte lydstreamingfunktionen i stereo via bilens højttalere.
- Forbind den ledige gule ledning på installationskablet med en af lydssystemets tilsvarende mute-indgangsstik, hvis der findes et sådant (mute in 1, mute in 2 eller mute in 3).

Bemærk! Mute-funktionen bruges til at afbryde lyden fra bilens stereosystem for at give plads til et opkald. Valget af mute-in-stikket afhænger af stereosystemets konfiguration.

- A: Tænding 12 V
- B: Konstant 12 V-forsyning
- C: Jordforbindelse
- D: Tilslutning til bilens strømforsyning
- E: Linje ud 1
 - 1: Linje 1 +: hvid
 - 2: Linje 1 -: brun
- F: Linje ud 2
 - 1: Linje 2 +: rød
 - 2: Linje 2 -: sort
- G: Disse ledninger bruges ikke.

Brug af linjeindgangsstik

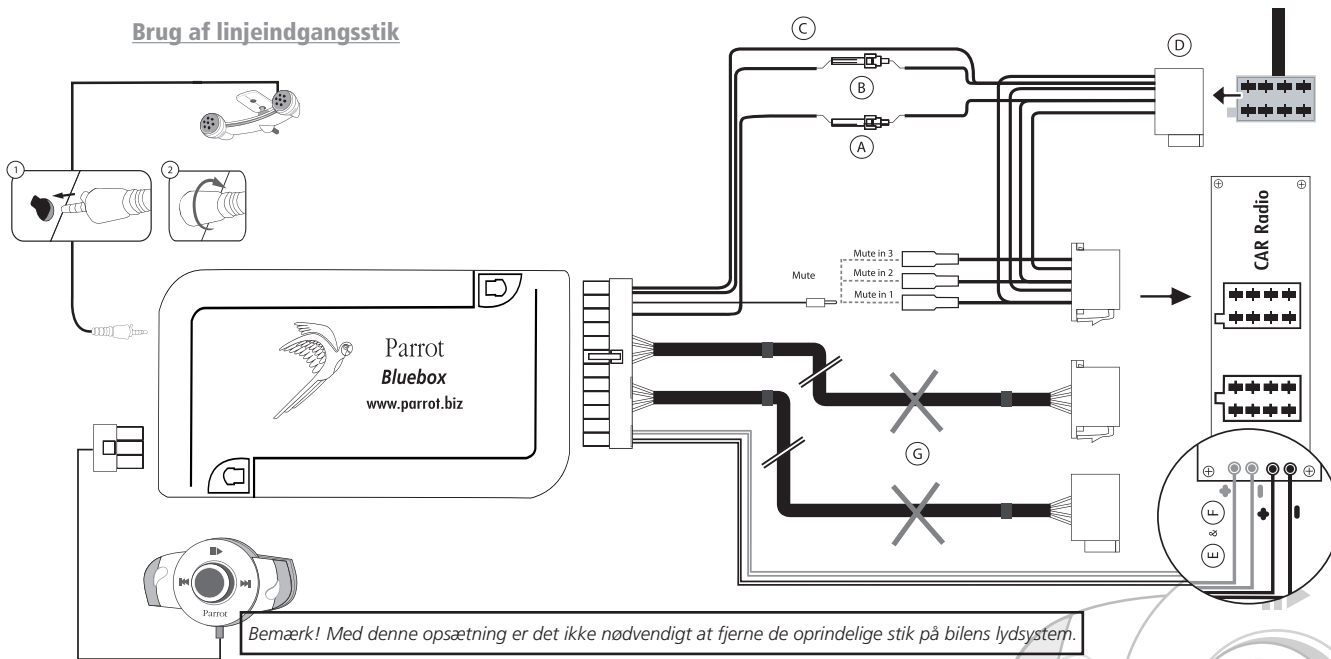

Parrot MK6000

103

Bilstereo uden «ISO»-stik:

- Af hensyn til enklere ledningsføring skal du anskaffe et «ISO-adapterkabel».
- Se sortimentet af ISO-adaptre på vores websted: www.parrot.com

Installation af sættets strømledning:

- Se ledningsdiagrammet til bilens stereosystem.
- Den røde ledning på sættets kabel skal svare til den konstante +12 V-forsyning, den orange ledning til tændingens +12 V og den sorte ledning til jord.
- Kontroller, at den orange ledning ikke er forbundet med den konstante +12 V-forsyning, eftersom det kan aflade bilens batteri og forhindre det håndfrie sæt i at fungere korrekt.
- På nogle biler skal der muligvis byttes om på de røde og orange strømforsyningsledninger. Det gøres nemt ved at bytte om på de to sikringsholdere på installationskablet til Parrot MK6000.

Bemærk! På nogle biler er der ingen tænding +12 V på bilens stik. Du skal derfor forbinde den orange strømforsyningsledning med sikringsboksen eller en anden tændingsstrømkilde.

Kontrol af ledningsføringen:

- Når du slår bilens tænding fra, skal du lægge mærke til følgende:
 - Den røde og grønne lysdiode skal slukke
 - Lysdioderne for «Hurtigt frem» og «Hurtigt tilbage» skal lyse i ét sekund
 - Lysdioden for «Afspil» skal lyse i ét sekund
- Når du slår tænding til, skal det modsatte ske.

Ellers er der trykket om på tænding +12 V og den konstante +12 V-forsyning. Byt i dette tilfælde om på de to sikringsholdere på sættets strømforsyningsledning.

Vælg placeringen af tastaturet i bilen. Det anbefales at placere det midt på instrumentpanelet eller i nærheden af dig. Dobbeltmikrofonen skal rettes mod føreren og helst fastgøres mellem solskærmen og bakspejlet.

BESKRIVELSE AF PARROT MK6000

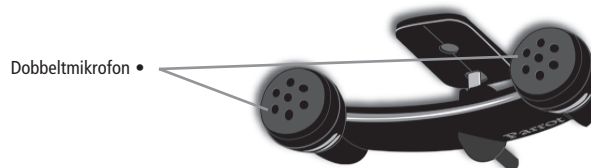

Dobbeltmikrofon •

Knappen Slå lyd fra
Afspil / pause under streaming af lyd •

Knappen besvar / bekræft •

• Knappen Læg på / annuller

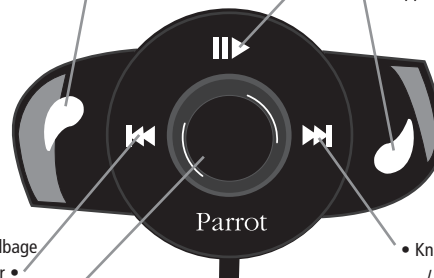

Knappen Hurtigt tilbage
/ forrige nummer •

• Knappen Hurtigt frem
/ næste nummer

• Betjeningsknop:

- Opkald / lydstyrkejustering af lydstreaming
- Rulning gennem menuerne
- Tryk for at bekræfte

TILSLUTNING AF BLUETOOTH-TELEFON/PDA

Inden du bruger Parrot MK6000 sammen med din telefon første gang, skal du først tilkoble begge enheder.

TILKOBLING AF TELEFONEN TIL PARROT MK6000

- Søg efter Bluetooth-tilbehør fra Bluetooth-telefonen (se brugsanvisningen til telefonen eller oplysningerne under overskriften «Support» på webstedet www.parrot.com).
- Vælg «MK6000» på listen.
- Indtast «0000» på telefonen, når du bliver bedt om det.
- Parrot MK6000 siger «tilkobling udført», når begge enheder er tilkoblet. Der høres et bip fra det håndfrie sæt, når det er tilsluttet.



Parrot MK6000

105

FUNKTIONER

TELEFONI

STEMMEMENUERS STRUKTUR

Rulning gennem menuerne:

- Tryk på betjeningsknappen for at åbne menuerne. Sættet siger navnet på den aktuelle menu.
- Gå gennem menuerne ved at dreje knappen, og bekræft med den grønne knap eller ved at trykke på betjeningsknappen.
- Menuen afsluttes ved at trykke på den røde knap eller vente et par sekunder.

Menustruktur

- **Telefonbog:** Med denne menu kan du få adgang til dine kontaktpersoner. Du skal først sende kontaktpersonerne via menuen «Tilføj stemmeaftryk».
- **Sprog:** Vælg sproget.
- **Lydstyrke:** Juster stemmemenuernes lydstyrke.
- **Tilføj stemmeaftryk:** Når Parrot MK6000 er aktiveret, er den klar til at modtage kontaktpersoner (sendt enkeltvist – se kapitlet «Lagring af kontaktpersoner i Parrot MK6000»). Du skal først tildele den sendte kontaktperson et stemmeaftryk.
- **Magiske ord aktiveret / deaktiveret:** Aktiver / deaktivér de magiske ord til at foretage opkald via funktionen til stemmegenkendelse. De magiske ord («telefon» og «læg på») skal optages, så de kan aktiveres. Optagelsen starter om nødvendigt automatisk.
- **Optag nøgleord:** Funktionen til stemmegenkendelse og alle dens muligheder bruges ved at optage nøgleordene «generelt», «mobil», «arbejde», «hjemme» og «andet» samt de magiske ord «telefon» og «læg på».
- **Softwareopdatering via Bluetooth:** Aktiver denne indstilling inden opdatering via Bluetooth (www.parrot.com, afsnittet Download). Det vil forøge antallet af enheder, der er kompatible med det håndfrie sæt.

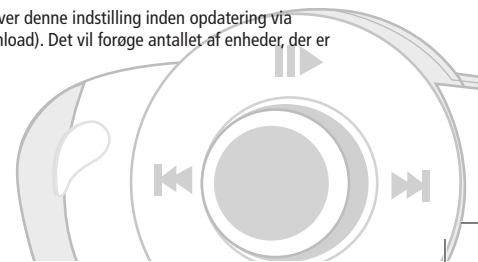

BESKRIVELSE OG BRUG AF FUNKTIONERNE

Foretage et opkald fra telefonen manuelt

- Tryk nummeret på telefonens tastatur, og start opkaldet.
- Opkaldet ændres automatisk til håndfri tilstand. Du kan også trykke på den grønne knap på Parrot MK6000.

Foretage et opkald fra det håndfrie sæts telefonbog

- Klik på betjeningsknappen, drej den, indtil sættet siger «Telefonbog», og bekræft derefter.
- Drej betjeningsknappen for at skifte til det næste bogstav. Tryk på betjeningsknappen eller den grønne knap for at slå navne op, der begynder med dette bogstav.
- Tryk på betjeningsknappen eller den grønne knap på sættet for at vælge en kontaktperson.
- Ved at dreje betjeningsknappen siger sættet de forskellige typer tilgængelige telefonnumre til kontaktpersonen: «generelt», «mobil», «arbejde», «hjemme» og «andet».
- Tryk på betjeningsknappen eller den grønne knap på sættet for at starte opkaldet.
- Opkaldet sendes til bilens højttalere.
- **VIGTIGT!** Du skal først knytte stemmeaftryk til dine kontaktpersoner (se kapitlet «Stemmegenkendelse»).

Foretage et opkald via funktionen til stemmegenkendelse

- Tryk på den grønne knap på Parrot MK6000.
- Sig navnet på den person, du vil ringe til, efter «bippet».
- **VIGTIGT!** Du skal først have optaget stemmeaftrykkene på telefonen eller sættet (se kapitlet «Stemmegenkendelse»).
- Når du bruger sættets stemmegenkendelsesfunktion, skal du sige «hjemme», «arbejde», «mobil», «generelt» eller «andet» efter det andet bip.



Modtage et opkald

- Et indgående opkald angives med en ringetone, og lysdioderne blinker hurtigt på
- Parrot MK6000. Hvis opkalderens navn er blevet optaget, afspilles det via bilens højttalere.
- Tryk på den grønne knap på enheden for at besvare opkaldet. Bilens stereosystem slås

automatisk fra, og opkaldet gengives via bilens forreste højttalere.

Afslutte et opkald

- Afslut et opkald ved at trykke på den røde knap på Parrot MK6000.
- Bilens stereosystem aktiveres automatisk igen.

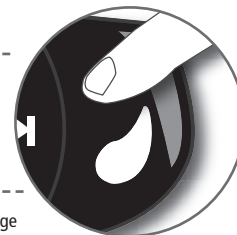

Genkaldsfunktion

- Hold den grønne knap på sættet nede i to sekunder for at ringe det sidste nummer op igen.

Justere lydstyrken

- Drej under opkaldet betjeningsknappen på Parrot MK6000. Lydstyrkeindstillingen gemmes for efterfølgende opkald.



Skifte til diskret tilstand

- Hvis du under et opkald vil fortsætte samtalen på telefonen (privat samtale), skal du trykke på den grønne knap på Parrot MK6000. Opkaldet overføres til telefonen.
- Hvis du vil skifte tilbage til sættet, skal du trykke på den grønne knap igen.

Slå mikrofonen fra

- Hvis personen i den anden ende ikke skal kunne høre dig under et opkald, skal du hurtigt trykke på knappen «Afspil» på Parrot MK6000. Tryk på knappen igen for at aktivere mikrofonen.

Sende DTMF'er

- Under en samtale kan du sende DTMF'er (Dual-Tone Multi-Frequency) for tonesignalering. Denne funktion kan f.eks. bruges til at styre talebeskeder.
- Tryk på betjeningsknappen – sættet siger «0».
- Drej betjeningsknappen for at rulle gennem numrene.
- Tryk på knappen for at sende det valgte nummer til telefonen.
- Gentag denne sekvens for at sende andre DTMF'er.

Slette hukommelsen

- Du kan tilkoble op til fem enheder.
- Hvis du prøver at tilkoble en sjette enhed, får du beskeden «hukommelse fyldt».
- Hvis du vil tilkoble en ny telefon, skal du slette hukommelsen ved at holde både den røde og grønne knap nede i tre sekunder. Forsigtig! Hvis du gør dette, slettes også alle kontaktpersoner og de tilknyttede stemmeaftryk.

Bemærk! Brugen af visse funktioner (stemmegenkendelse, genopkald, diskret tilstand) afhænger udelukkende af telefonen. Se under overskriften Support på vores websted www.parrot.com for at få yderligere oplysninger.

STEMMEGENKENDELSE

Optagelse af nøgleord og magiske ord

For at give dig så mange funktioner som muligt kan du med Parrot MK6000 optage nøgleord: «generelt», «mobil», «arbejde», «hjemme» og «andet» samt magiske ord: «telefon» og «læg på».

Med det magiske «telefon» kan du besvare et indgående opkald og starte funktionen til stemmegenkendelse. Med det magiske ord «læg på» kan du afslutte et opkald. Hvis en kontaktperson har flere telefonnumre, kan du med nøgleordene vælge det nummer, der skal ringes op.

- Tryk på betjeningsknappen, drej den, indtil sættet siger «Optag nøgleord», og bekræft derefter.
- Sættet siger «Optag alle nøgleord».
- Hvis der allerede er optaget et eller flere nøgleord, vælger sættet det første nøgleord, som endnu ikke er blevet optaget.
- Tryk på knappen i midten eller den grønne knap for at starte optagelsen. Følg sættets anvisninger. Det er nødvendigt at optage hvert nøgleord to gang af hensyn til bedre genkendelse.
- Når et nøgleord er optaget korrekt, fortsætter sættet automatisk til det næste. Ellers bliver du bedt om at optage det igen.
- Så snart alle nøgleord er optaget korrekt, aktiveres de automatisk.
- Du kan altid afslutte menuen ved at trykke på den røde knap og derefter gå tilbage for at optage eller ændre nøgleordene, når det er nødvendigt.
- Hvis du ikke vil optage alle nøgleordene, kan du dreje betjeningsknappen for at vælge det ønskede ord.

Lagring af kontaktpersoner i Parrot MK6000

Hvis du vil bruge funktionen til stemmegenkendelse på Parrot MK6000, skal du sende kontaktpersonerne via Bluetooth fra telefonen til sættet. Fortsæt som følger:

- Vend tilbage til menuen «Tilføj stemmeaftryk».
- Tryk på betjeningsknappen eller den grønne knap: Parrot MK6000 og telefonen afbrydes – sættet er nu klar til at modtage kontaktpersoner.
- Vælg kontaktpersonerne på telefonen, og send dem via Bluetooth (se oplysningerne i brugsanvisningen til telefonen eller på vores websted).
- Vælg Parrot MK6000 på listen (indtast 0000 som PIN-kode, hvis du bliver bedt om det).
- Når kontaktpersonen er modtaget, beder sættet dig om at optage navnet, der svarer til kontaktpersonen. Stemmeaftrykket tildeles kontaktpersonen.

Bemærk! Brugen af visse funktioner (stemmegenkendelse, afsendelse af kontaktpersoner via Bluetooth) afhænger udelukkende af telefonen (understøttelse af profilen Hands-free eller Headset). Se under overskriften Support på vores websted www.parrot.com for at få yderligere oplysninger.

LYDSTREAMING

Med lydstreamingfunktionen kan du afspille de musiknumre, der er optaget på din Bluetooth-lydafspiller, gennem bilens højttalere. Denne funktion afhænger af lydafspilleren. Nogle telefoner indeholder også denne funktion. Yderligere oplysninger finder du på vores websted: www.parrot.com

Inden du bruger Parrot MK6000 sammen med lydafspilleren, skal du tilkoble begge enheder.

Tilkobling af lydafspilleren til Parrot MK6000

Bemærk! Hvis du bruger telefonen og funktionerne til håndfri brug og lydstreaming samtidig, er følgende fase ikke nødvendig. Telefonen genkendes allerede af sættet.

Tilkoble Bluetooth-lydafspilleren

- Søg efter Bluetooth-tilbehør fra Bluetooth-lydafspilleren (se brugsanvisningen til lydafspilleren eller oplysningerne under overskriften «Support» på webstedet www.parrot.com).
- Vælg «MK6000».
- Indtast «0000» på lydafspilleren, når du bliver bedt om det.



- Parrot MK6000 siger «tilkobling udført», når begge enheder er tilkoblet. Der høres et bip fra enheden, når den er tilsluttet.
- Lysdioden på den blå knap «Afspil / Pause» lyser, når forbindelsen mellem det håndfrie sæt og lydafspilleren er aktiv.

Bemærk! Eftersom nogle lydafspillere ikke har en grænseflade til indtastning af tilkoblingskoden, skal du blot aktivere tilkoblingstilstanden på lydafspilleren (se brugsanvisningen til enheden) og tænde for Parrot MK6000.

Beskrivelse og brug af funktionerne

Afspille musikfiler:

- Hvis en forbindelse til lydstreaming er aktiv, skal du trykke på knappen «Afspil / Pause» for at afspille de musikfiler, der er gemt i telefonens / afspillerens hukommelse.

Standse afspilningen midlertidigt:

- Når du afspiller musikfiler, skal du hurtigt trykke på knappen «Afspil / Pause» for at standse afspilningen midlertidigt. Mens afspilningen er standset, er bilens stereosystem stadig slået fra, og lysdioden «Afspil» blinker.
- Hvis du hurtigt trykker på knappen «Afspil / Pause», genoptages afspilningen af musiknummeret.



Stoppe afspilningen:

- Hold knappen «Afspil / Pause» nede for at stoppe afspilningen. Bilens stereosystem afspilles igen via bilens højttalere.

Justere lydstyrken:

- Ved afspilning af en musikfil kan betjeningsknappen på det håndfrie sæt bruges til at justere lydstyrken. Du kan også justere lydstyrken via telefonen (se brugsanvisningen til telefonen).
- Lydstyrken til opkald og til lydstreamingfunktionen fungerer separat.

Vælg musikfiler:

- Når du afspiller en musikfil, kan du skifte til det næste eller forrige nummer ved hurtigt at trykke på henholdsvis knappen «Næste» og «Forrige».

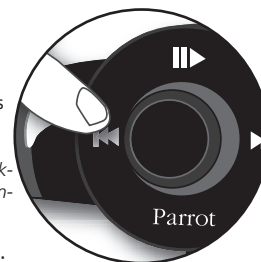

Bemærk! Hvis lydafspilleren understøtter denne funktion, tændes de forreste/bageste lysdioder på det håndfrie sæt.

Hurtigt frem / hurtigt tilbage i det aktuelle nummer:

- Under afspilning kan du spole hurtigt frem eller tilbage ved at holde henholdsvis knappen «Næste» og «Forrige» nede.

Bemærk! Hvis lydafspilleren understøtter denne funktion, tændes de forreste/bageste lysdioder på det håndfrie sæt.

Bemærk! Brugen af visse funktioner (vælg musikfiler, hurtigt frem / hurtigt tilbage, lydstyrkejustering fra telefonen) afhænger udelukkende af telefonen. Se under overskriften Support på vores websted www.parrot.com for at få yderligere oplysninger.

Når du bruger lydstreamingfunktionen på det håndfrie sæt, har du stadig adgang til de forskellige menuer: Telefonbog, tilføj stemmeaftryk osv. Tryk blot på og drej betjeningsknappen på Parrot MK6000. Lydstreamingfunktionen standser midlertidigt, når du gennemser menuerne.

Telefonfunktionerne på Parrot MK6000 er aktive, mens der bruges lydstreaming (bortset fra brugen af det magiske ord «telefon»). Når Parrot MK6000 bruges i telefontilstand, er lydstreamingfunktionen slået fra.

OPDATERING

Du kan opdatere softwareversionen af Parrot MK6000 via Bluetooth.

Du skal blot aktivere denne tilstand inden opdatering.

Opdateringen foretages via Bluetooth fra en computer, der er udstyret med Bluetooth. Opdatering giver adgang til nye funktioner og forbedrer kompatibiliteten med endnu flere telefoner.

Yderligere oplysninger finder du på vores websted, hvor du kan hente den seneste softwareversion: www.parrot.com

HOTLINE

Vores hotline står til rådighed med den hjælp, du har brug for. Du kan kontakte os via e-mail eller telefon. Vi har åbent fra mandag til fredag mellem 9 og 16 (GMT+1).

- Europa: + 33 (0) 1 48 03 60 69
- Italien: +39 2 86 39 14 63
- Spanien: +34 902 404 202
- UK: + 44 (0) 870 112 5872
- Tyskland: +49 900 172 77 68
- USA: +1 (877) 9 PARROT (gratis)
- Kina: + 862 164 601 944

Besøg vores websted på www.parrot.com for at hente den seneste softwareversion.

SPECIFIKATIONER

BLUETOOTH

- Bluetooth 1.2-kvalificeret
- Hands-free-profil 1.0 og 1.5
- Headset-profil 1.1
- OPP (Object Push Profile) 1.1
- Advanced Audio Distribution Profile 1.0
- Audio/Video Remote Control Profile 1.0
- Bluetooth PIN-kode «0000»
- Maks. rækkevidde: ca. 10 m
- Tilkobling af op til fem telefoner
- 150 kontaktpersoner pr. telefon
- 150 stemmeaftryk pr. telefon

MEKANIK

- Dimensioner: 65 x 28 x 138 mm
- Vægt: 130 g

TILSLUTNINGER

- ISO-stik
- ISO-adapter kan fås på: www.parrot.com

SIGNALBEHANDLING

- Beamforming og støjreduktion
- Ekkoundertrykkelse
- Indbygget stemmegenkendelse

OVERHOLDELSE AF STANDARDER

- FCC
- E2
- Bluetooth
- CE
- Miljøcertificeret





BEMÆRKNINGER

Parrot MK6000

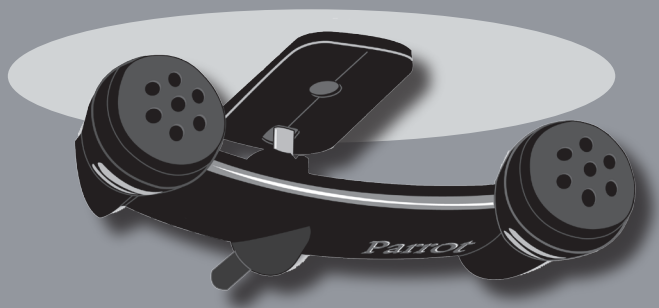

Parrot MK6000



Norsk

111

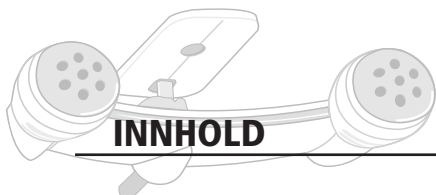

INNHOOLD

INNLEDNING	p 113
PAKKENS INNHOOLD	p 113
FØRSTE GANGS BRUK	p 113
Installasjon av Parrot MK6000	p 113
Beskrivelse av Parrot MK6000	p 116
Koble sammen telefonlyd/PDA Bluetooth	p 117
FUNKSJONER	p 117
Telefoni	p 117
Talemenyenes struktur	p 117
Beskrivelse og bruk av funksjonene	p 118
Talegjenkjenning	p 119
Spille inn nøkkelordene og de magiske ordene	p 119
Registrere kontakter på Parrot MK6000	p 119
Streaming audio	p 119
Paring av spilleren med Parrot MK6000	p 119
Beskrivelse og bruk av funksjonene	p 120
OPPDATERING	p 120
HOTLINE	p 120
TEKNISKE SPESIFIKASJONER	p 121
NOTATER	p 122
GENERELLE OPPLYSNINGER	p 123

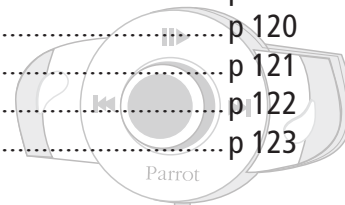

INNLEDNING

Med Bluetooth®-teknologien kan du opprette tale- og datakommunikasjon via en kortdistanse-radioforbindelse. Med den kan mange elektroniske utstyrsenheter kommunisere seg imellom, bl.a. telefoner og handsfree-sett.

Parrot drar fordel av mange års erfaring innen signalbehandling og talegjenkjenning for å innføre et handsfree-sett med usedvanlig god samtalekvalitet. Parrot MK6000 er det første handsfree-settet som integrerer Beamforming-teknikken gjennom en dobbelt mikrofon. Denne teknologien gir bedre kommunikasjonskvalitet og bedre støyrreduksjon.

Med Parrot MK6000 kan du foreta anrop i bilen med hendene på rattet. Du kan også bruke funksjonen Streaming Audio på ditt handsfree-sett til å lytte til musikkfiler på telefonen/PDAen eller spilleren via bilens høyttalere (hvis telefonen/PDAen eller spilleren støtter Streaming Audio). Den virker som en forlengelse av mobiltelefonen.



PAKKENS INNHOLD

- Kontrolltastatur
- Installasjonskabler
- Elektronisk boks
- Dobbelt mikrofon
- Bruksanvisning



FØRSTE GANGS BRUK

INSTALLASJON AV PARROT MK6000

Før du fester handsfree-settets deler i bilkupéen må du koble til installasjonskablene, kontrolltastaturet og den dobbelte mikrofonen på den elektroniske boksen. Fjern de opprinnelige kontaktene fra bilens lydsystem.

Kablene som fulgte med settet, er utstyrt med «ISO»-kontakter og to dobbelte «Line»-uttak. «Line»-uttakene kan brukes dersom lydsystemet har dette alternativet (bruk av en forsterker).

Flere montasjer er altså mulig alt etter bilradioens og bilens type:



Bilradio med «ISO»-kontakt (se neste skjema):

- Koble håndfree-settets hankontakter til bilradioen.
- Koble bilens høyttalere og strømtilførsel til hankontaktene på Parrot MK6000.
- Koble den gule, ledige ledningen på installasjonskabelen til ett av de tilsvarende mute-inntakene på lydsystemet dersom disse finnes (mute in1, mute in2 eller mute in3).

Merk: Mute-funksjonen gjør det mulig å avbryte lyden fra bilradioen med anropet. Valg av Mute-inntak avhenger av bilradioens konfigurasjon.

Bruk av ISO-kontakter

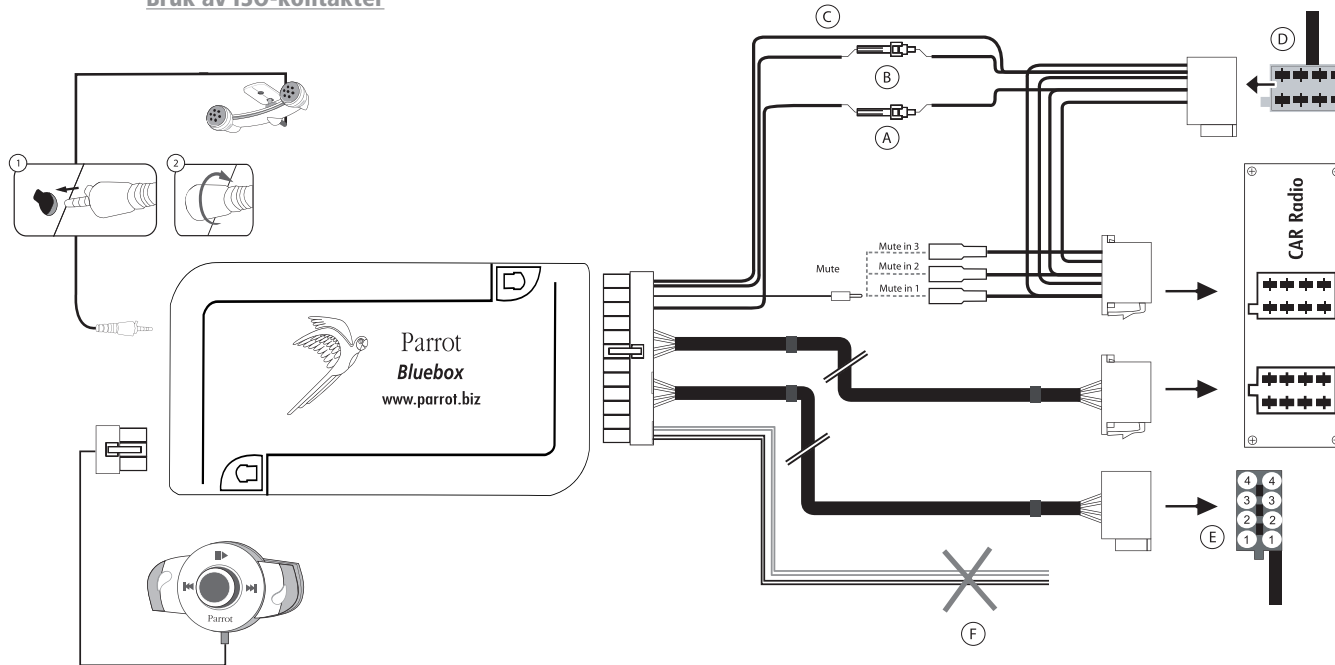

- A: 12V-nøkkel
- B: 12V permanent
- C: Jording
- D: Tilkobling til bilens strømtilførsel
- E: Tilkobling på bilens høyttalere
 1. Bakre, høyre høyttaler (fiolett/fiolett-svart)
 2. Fremre, høyre høyttaler (grå/grå-svart)
 3. Fremre, venstre høyttaler (hvit/hvit-svart)
 4. Bakre, venstre høyttaler (grønn/grønn-svart)
- F: Denne kablingen brukes ikke

Bilradio uten «ISO»-kontakter:

- For å forenkle montasjonen må du anskaffe en ISO-adapterkabel.
- Se ISO-adapterproduktene på vårt webområde: www.parrot.com

Installasjon av settets strømtilførselsledning:

- Se bilradioens elektriske skjema.
- Den røde ledningen til settets kabel skal tilsvare +12V permanent, den oransje ledningen skal tilsvare +12V tenning og den svarte ledningen skal tilsvare jordingen.
- Sjekk at den oransje ledningen ikke er koblet til +12V permanent. Du risikerer å lade ut bilens batteri, og dette vil føre til at handsfree-settet ikke fungerer riktig.
- På visse biler må den røde og oransje ledningen byttes om. Denne operasjonen utføres ganske enkelt ved å bytte om de to sikringsholderne på installasjonskabelen på Parrot MK6000.

Merk: På visse biler finnes det ikke noen +12V tenning. Det er altså nødvendig å koble den oransje strømtilførselsledningen til sikringsboksen eller på en annen kilde for strømtilførsel etter tenning.

Kontroll av installasjonen:

- Når bilens tenning slås av, skal følgende skje:
 - De røde og grønne lampene skal slukkes.
 - Lampene «Hurtig frem» og «Hurtig tilbake» skal lyse i ett sekund.
 - Lampen «Avspilling» skal deretter lyse i ett sekund.
- Når tenningen slås på igjen, skal lampenes oppførsel være motsatt. Hvis dette ikke skjer, er +12V tenning og +12V permanent byttet om. Da må du bytte om de to sikringsholderne til settets strømtilførselskabel.

Velg tastaturets plassering i bilkøpeen. Vi anbefaler at du setter det midt på dashbordet eller i nærheten av deg. Den dobbelte mikrofonen skal være vendt mot føreren og helst installeres mellom solskjermen og det midtre bakspeilet.

BESKRIVELSE AV PARROT MK6000

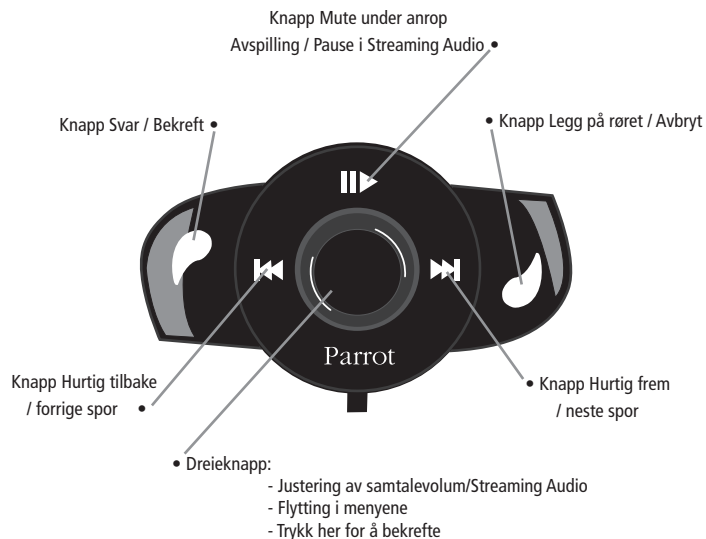
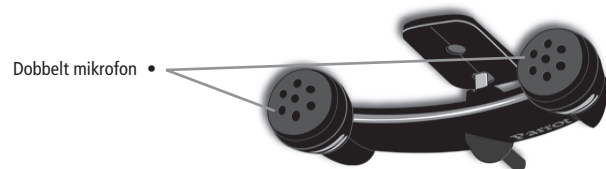

KOBLE SAMMEN TELEFONLYD/PDA BLUETOOTH

Før du bruker Parrot MK6000 med telefonen første gang må du pare de to apparatene.

PARING AV TELEFONEN MED PARROT MK6000

- Start søking av Bluetooth-enheter fra din Bluetooth-telefon (se telefonens bruksanvisning eller gå til www.parrot.com, rubrikk Support).
- Velg «MK6000» på listen.
- Tast «0000» på telefonen når du blir bedt om det.
- Parrot MK6000 angir «Paringen fungerte» når de to apparatene er paret. Handsfree-settet avgir et pipesignal når det er tilkoblet.



FUNKSJONER

TELEFONI

TALEMENYENES STRUKTUR

Navigasjon i menyene

- Trykk på dreieknappen på midten for å få tilgang til menyene. Settet angir navnet på menyen som er nådd.
- Naviger i menyene ved å vri dreieknappen, og bekreft med den grønne knappen eller ved å trykke på dreieknappen.
- For å avslutte menyen trykker du på den røde knappen eller venter noen sekunder.

Menyenes struktur:

- **Telefonbok:** Denne menyen gir deg tilgang til kontaktene. Du må først ha sendt kontaktene med menyen «Legg til talekommandoer»
- **Språk:** Valg av språk.
- **Volum:** Gjør det mulig å stille inn volumet på talemenyene.
- **Legge til talekommandoer:** Når Parrot MK6000 er aktivert, kan apparatet motta kontakter (sendt enkeltvis, se avsnittet «Registrere kontakter på Parrot MK6000»). Du må deretter tilordne en talekommando til kontakten du har sendt.
- **Magiske ord aktivert/deaktivert:** Aktivisering/deaktivisering av magiske ord for å foreta anrop med talegjenkjenning. De magiske ordene («Telefon» og «Legg på røret») må være spilt inn for å være aktive. Innspillingen utløses automatisk om nødvendig.
- **Spille inn nøkkelordene:** For å benytte talegjenkjenning og alle mulighetene som er forbundet med dette, spiller du inn nøkkelordene «generelt», «mobil», «jobb», «hjem», «annet», samt de magiske ordene «telefon» og «legg på røret».
- **Oppdatering av programvaren med Bluetooth:** Aktiver dette alternativet før du foretar oppdateringen med Bluetooth (www.parrot.com, rubrikk Nedlasting). Dette gjør det mulig å øke antallet apparater som er kompatible handsfree-settet.

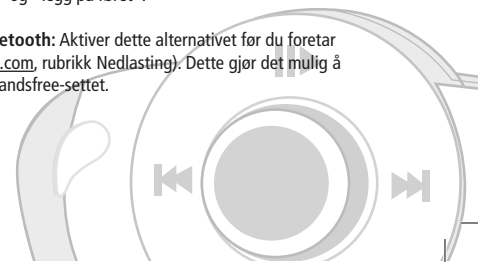

BESKRIVELSE OG BRUK AV FUNKSJONENE

Ringe manuelt fra telefonen:

- Slå nummeret ved hjelp av telefonens tastatur, og start anropet.
- Samtalen går automatisk over til handsfree-modus. Hvis ikke dette er tilfelle, trykker du på den grønne knappen til Parrot MK6000.

Foreta et anrop fra handsfree-settets telefonbok

- Klikk på dreieknappen, og vri den til settet angir «Telefonbok». Bekreft.
- Vri dreieknappen for å gå til neste bokstav. Trykk på dreieknappen eller på den grønne knappen for å vise kontaktene med navn som begynner på denne bokstaven.
- Trykk på dreieknappen eller på den grønne knappen på settet for å velge en kontakt.
- Når du vrir dreieknappen, angir settet de forskjellige typene telefonnumre som finnes for denne kontakten: «generelt», «mobil», «jobb», «hjem», «annet».
- Trykk på dreieknappen eller på den grønne knappen på settet for å starte anropet.
- Samtalen overføres over bilens høyttalere.
- **VIKTIG:** Du må først ha knyttet talekommandoer til kontaktene. (se kapitlet «Talegjenkjenning»).

Foreta et anrop med talegjenkjenning

- Trykk på den grønne knappen på Parrot MK6000.
- Uttal navnet på din kontakt etter pipesignalet.

- **VIKTIG:** Du må først ha spilt inn talekommandoer på telefonen eller på settet (se avsnittet «Talegjenkjenning»).

- Ved bruk av settets talegjenkjenning uttaler du «Hjem», «Jobb», «Mobil», «Generelt» eller «Annet» etter det andre pipesignalet.

Motta et anrop

- Innkommende anrop angis av en ringelyd, og lampene blinker raskt på Parrot MK6000. Hvis navnet på ringeren er registrert, angis det i bilens høyttalere.
- Trykk på den grønne knappen på apparatet for å svare. Lyden på bilradioen kobles automatisk ut, og anropet overføres på de fremre høyttalere i bilen.

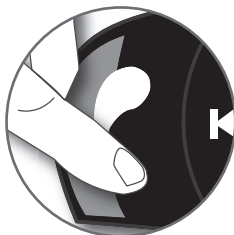

Avslutte et anrop

- For å avslutte et anrop trykker du på den røde knappen til Parrot MK6000.
- Bilradioens lyd kobles automatisk inn igjen.

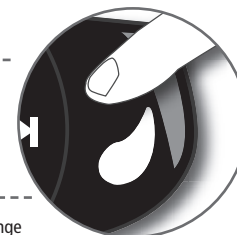

Gjentakelsesfunksjon

- Trykk på den grønne knappen på settet i to sekunder for å ringe opp det siste nummeret på nytt.

Justering av volumet

- Vri dreieknappen på Parrot MK6000 under samtalen. Volumet som er stilt inn, beholdes for de neste anropene.



Gå over til diskret modus

- Hvis du vil overføre samtalen til din telefon (privat samtale), trykker du på den grønne knappen på Parrot MK6000. Samtalen overføres til telefonen.
- Hvis du vil overføre den til settet igjen, trykker du på nytt på den grønne knappen.

Utkobling av mikrofonen

- Hvis du ikke vil at kontakten skal høre, trykker du raskt på knappen «Avspilling» på Parrot MK6000. Foreta samme operasjon for å gjenoppta samtalen.

Sende DTMF

- Under et anrop kan du sende DTMF-signaler (Dual-Tone Multi-Frequency). Dette gjør det f.eks. mulig å styre ditt talemeldingssystem.
- Trykk på dreieknappen. Settet angir «0».
- Vri dreieknappen for å rulle gjennom sifrene.
- Trykk på dreieknappen for å sende det valgte nummeret til telefonen.
- Gjenta denne sekvensen for å sende andre DTMF-signaler.

Slette minnet

- Du kan pare opptil 5 apparater.

- Hvis du parer et 6. apparat, angir settet «fullt minne».
- For å pare en ny telefon må du slette minnet ved å trykke på de grønne og røde knappene samtidig i tre sekunder. OBS: Dermed sletter du også samtlige kontakter med de tilknyttede talekommandoene.

Merk: Bruken av enkelte av disse funksjonene (Talegjenkjenning, Gjentakelse, Diskret modus) avhenger kun av din telefon. Gå til vårt webområde www.parrot.com, rubrikk Support, for ytterligere opplysninger.

TALEGJENKJENNING

Spille inn nøkkelordene og de magiske ordene

For å gi maksimal funksjonalitet gjør Parrot MK6000 det mulig å spille inn nøkkelordene: «general», «mobil», «jobb», «hjem», «annet», samt de magiske ordene «telefon» og «legg på røret».

Det magiske ordet «telefon» gjør det mulig å ta et innkommende anrop og utløse talegjenkjenningsfunksjonen. Det magiske ordet «legg på røret» gjør det mulig å avslutte et anrop. Hvis kontakten har flere telefonnumre, gjør nøkkelordene det mulig å velge nummeret som skal brukes.

- Klikk på dreieknappen, og vri den til settet angir «Spill inn nøkkelord». Bekreft.
- Settett angir «Spill inn alle nøkkelordene».
- Dersom ett eller flere nøkkelord er spilt inn allerede, plasseres settet på det første nøkkelordet som ikke er spilt inn.
- Trykk på dreieknappen eller den grønne knappen for å starte innspillingen. Følg angivelsene på settet. Du må spille inn hvert nøkkelord to ganger for bedre gjenkjenning.
- Når et nøkkelord er riktig spilt inn, går settet automatisk til neste nøkkelord. Ellers blir du bedt om å spille det inn på nytt.
- Når alle nøkkelordene er riktig spilt inn, aktiverer settet dem automatisk.
- Du kan når som helst avslutte menyen ved å trykke på den røde knappen og gå tilbake, spille inn eller endre nøkkelordene.
- Hvis du ikke ønsker å registrere alle nøkkelord, vrir du dreieknappen for å få tilgang til ønsket ord.

Registrere kontakter på Parrot MK6000

For å bruke talegjenkjenning på Parrot MK6000 må du sende kontaktene fra mobiltelefonen til settet via Bluetooth. Utfør følgende operasjoner:

- Gå til menyen «Legg til talekommandoer».
- Trykk på dreieknappen eller trykk på den grønne knappen: Parrot MK6000 og telefonen frakobles. Settett er klart til å motta kontakter.
- Fra telefonen velger du kontaktene og sender dem via Bluetooth (se telefonens bruksanvisning eller gå til vårt webområde).
- Velg Parrot MK6000 på listen (tast 0000 som PIN-kode hvis du blir bedt om det på telefonen).
- Når kontakten er mottatt, blir du bedt om å registrere navnet som svarer til denne kontakten. Denne talekommandoen blir tilordnet til denne kontakten.

Merk: Bruken av enkelte av disse funksjonene (talegjenkjenning, sending av kontakter med Bluetooth) avhenger utelukkende av din telefon (støtte for handsfree- eller headset-profil). Gå til vårt webområde, www.parrot.com, rubrikk Support, for ytterligere opplysninger.

STREAMING AUDIO

Funksjonen Streaming Audio gjør det mulig å bruke bilens høyttalere og spille av musikkklåtene du har spilt inn på din Bluetooth-spiller. Denne funksjonen avhenger av din spiller. Enkelte telefoner har også denne funksjonen. For ytterligere informasjon, gå til vårt webområde: www.parrot.com

Før bruk av Parrot MK6000 med din spiller må de to apparatene pares.

Paring av spilleren med Parrot MK6000

Merk: Hvis du bruker telefonen både til handsfree og Streaming Audio, trenger du ikke å utføre operasjonene nedenfor. Telefonen er allerede gjenkjent av settet.

Par din Bluetooth-spiller.

- Start søking av Bluetooth-enheter fra din Bluetooth-spiller (se spillerens bruksanvisning eller gå til www.parrot.com, rubrikk Support).
- Velg «MK6000».
- Tast «0000» på spilleren når du blir bedt om det.
- Parrot MK6000 angir «Paringen fungerte» når de to apparatene er parete. Apparatet avgir et pipesignal ved tilkobling.
- Lampen til den blå knappen «Avspilling/pause» lyser når koblingen mellom handsfree-settet og spilleren er aktiv.

Merk: Enkelte spillere har ikke grensesnitt som gjør det mulig å taste inn parekode. Du

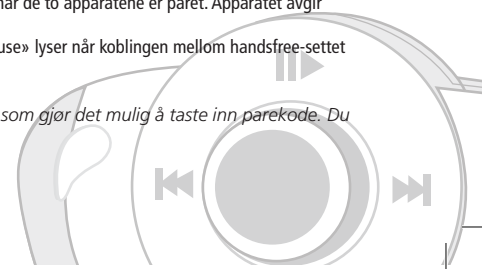

kan da ganske enkelt aktivere paremodus på spilleren (se apparatets bruksanvisning) og slå på din Parrot MK6000.

Beskrivelse og bruk av funksjonene

Avspilling av musikkfiler:

- Hvis du har en aktiv kobling for Streaming Audio, trykker du på knappen «Avspilling/pause» for å aktivere avspilling av musikkfilene som er lagret i telefonens/spillerens minne.

Pause under avspilling av musikkfilene:

- Under avspillingen av musikkfilene trykker du raskt på knappen «Avspilling/ Pause» for å stoppe avspillingen av musikkfilene. Under denne pausen er bilradioen stadig koblet ut, og lampen «Avspilling» blinker.
- Et raskt trykk på knappen «Avspilling/pause» fører til at avspillingen av musikkfilen gjenopptas.

Avslutning av avspilling av musikkfilene:

- Trykk lenge på knappen «Avspilling/pause» for å stanse avspillingen av musikkfilene. Bilradioen kommer tilbake i bilens høyttalere.

Justering av volumet:

- Under avspilling av en musikkfil kan du justere lydvolümet med dreieknappen på handsfree-settet. Det er også mulig å stille inn volumet med telefonen (se telefonens bruksanvisning).
- Justeringen av samtalsens lydvolümet er uavhengig av justeringen av lydvolümet i Streaming Audio-funksjonen.

Valg av musikkfiler:

- Under avspilling av en musikkfil kan du gå til neste eller forrige låt ved å trykke raskt på knappene «Neste» og «Forrige».

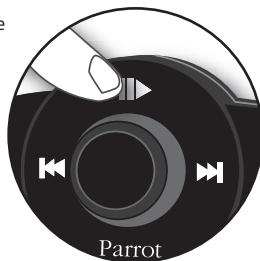

Merk: Hvis din spiller støtter denne funksjonen, lyser handsfree-settets fremre/bakre lamper.

Hurtig fremspoling/tilbakespuling på filen som spilles av:

- Under avspillingen kan du utføre rask frem- og tilbakespuling ved å trykke lenge på knappene «Neste» og «Forrige».

Merk: Hvis din spiller støtter denne funksjonen, lyser handsfree-settets fremre/bakre lamper.

Merk: Bruk av enkelte av disse funksjonene (Valg av musikkfiler, Hurtig frem/Hurtig tilbake, Justering av volumet fra telefonen) avhenger kun av telefonen. Gå til vårt webområde www.parrot.com, rubrikk Support, for ytterligere opplysninger.

Når du bruker handsfree-settets Streaming Audio-funksjon, har du alltid tilgang til de forskjellige menyene: Telefonbok, Legg til talekommandoer. Du kan ganske enkelt trykke og så vri dreieknappen på Parrot MK6000. Streaming Audio-funksjonen står på pause mens du navigerer i menyene.

Telefonifunksjonene på Parrot MK6000 forblir aktive mens du bruker Streaming Audio (unntatt bruken av nøkkelordet «Telefon»). Under bruken av Parrot MK6000 i telefonimodus kobles Streaming Audio-funksjonen ut.

OPPDATERING

Du kan oppdatere programvareversjonen på din Parrot MK6000 med Bluetooth. Du kan ganske enkelt aktivere denne modusen før oppdateringen. Oppdateringen utføres av Bluetooth fra en datamaskin utstyrt med Bluetooth. Oppdateringen gir nye funksjoner og kompatibilitet med flere telefoner.

Gå til vårt webområde for å laste ned den siste programvareversjonen: www.parrot.com

HOTLINE

Vår hotline står til disposisjon for å hjelpe deg. Du kan kontakte oss per e-post eller telefon. Hotline-teamet er tilgjengelig mandag-fredag kl. 9-18 (GMT + 1).

- Europa: + 33 (0) 1 48 03 60 69
- Italia: +39 2 86 39 14 63
- Spania: +34 902 404 202

Parrot MK6000

- Storbritannia: + 44 (0) 870 112 5872
- Tyskland: +49 900 172 77 68
- USA: +1 (877) 9 PARROT (gratisnummer)
- Kina: + 862 164 601 944

Gå til vårt webområde www.parrot.com for å laste ned den siste programvareversjonen.

TEKNISKE SPESIFIKASJONER

BLUETOOTH

- Kvalifisert Bluetooth 1.2
- Handsfree Profile 1.0 og 1.5
- Headset Profile 1.1
- Object Push Profile 1.1
- Advanced Audio Distribution Profile 1.0
- Audio/Video Remote Control Profile 1.0
- Bluetooth-PIN-kode «0000»
- Maksimal rekkevidde: ca. 10 m
- Paring av opptil 5 telefoner
- 150 kontakter per telefon
- 150 talekommandoer per telefon

MEKANISKE SPESIFIKASJONER

- Dimensjoner: 65 x 28 x 138 mm
- Vekt: 130 gr

TILKOBLING

- ISO-kontakt
- ISO-adapter tilgjengelig på: www.parrot.com

BEHANDLING AV SIGNALET

- Beamforming og støyreduksjon
- Ekkofjerning
- Integret talegjenkjenning

KVALIFIKASJONER

- FCC
- E2
- Bluetooth
- CE
- Miljøkvalif.

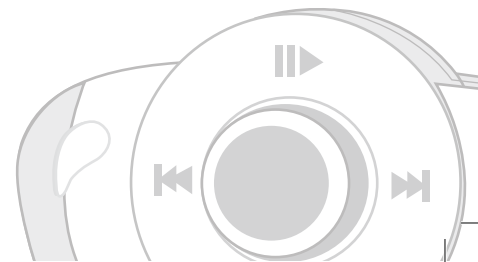

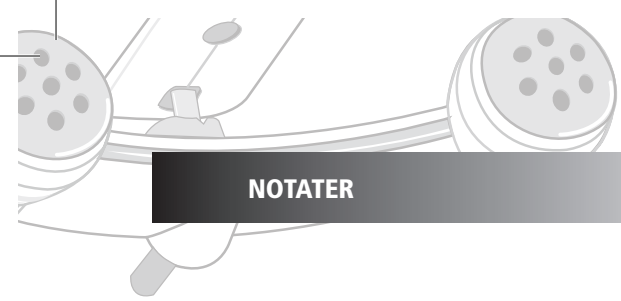

NOTATER

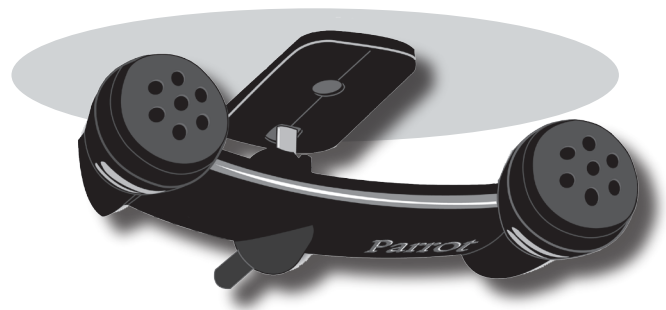

GENERAL INFORMATION

GENERAL INFORMATION

FCC Compliance Statement

This device complies with part 15 of the FCC rules. Operation is subject to the following two conditions:

- (1). this device may not cause harmful interference, and
- (2). this device must accept any interference received, including interference that may cause undesired operation.

Note: The manufacturer is not responsible for any radio or tv interference caused by unauthorized modifications to this equipment. Such modifications could void the user's authority to operate the equipment.

Declaration of Conformity

 We, Parrot S.A. of 174 quai de Jemmapes, 75010 Paris, France, declare under our sole responsibility that our product, the Parrot MK6000 to which this declaration relates is in conformity with appropriate standards EN300328, EN301489-1, EN60950 following the provision of Radio Equipment and Telecommunication Equipment directive (1999/5/EC R&TTE), and requirements covering EMC directive 89/336/EEC and Low Voltage directive 73/23/EEC.

Bluetooth

The Bluetooth® word mark and logos are owned by the Bluetooth® SIG, Inc. and any use of such marks by Parrot S.A. is under license. Other trademarks and trade names are those of their respective owners.

Correct Disposal of This Product (Waste Electrical & Electronic Equipment)

(Applicable in the European Union and other European countries with sepa-

rate collection systems). This marking shown on the product or its literature, indicates that it should not be disposed with other household wastes at the end of its working life. To prevent possible harm to the environment or human health from uncontrolled waste disposal, please separate this from other types of wastes and recycle it responsibly to promote the sustainable reuse of material resources. Household users should contact either the retailer where they purchased this product, or their local government office, for details of where and how they can take this item for environ, mentally safe recycling. Business users should contract their supplier and the terms and conditions of the purchase contract. This product should not be mixed with other commercial wastes for disposal.

Copyrights

Copyright © 2004 Parrot. All rights reserved. The total or even partial reproduction, transmission or storage of this guide in any form or by any process whatsoever (electronic, mechanical, photocopy, recording or otherwise) is strictly prohibited without prior consent from Parrot.

Registered trademarks

All the names and trademarks mentioned in this document are copyright-protected and are the property of their respective owners.

Modifications

The explanations and specifications in this guide are given for information purposes only and may be modified without prior notice. They are deemed to be correct at time of going to press. The utmost care has been taken when writing this guide, as part of the aim to provide you with accurate information. However, Parrot shall not be held responsible for any consequences arising from any errors or omissions in the guide, nor for any damage or accidental loss of data resulting directly or indirectly from the use of the information herein. Parrot reserves the right to amend or improve the product design or user guide without any restrictions and without any

obligation to notify users.

As part of our ongoing concern to upgrade and improve our products, the product that you have purchased may differ slightly from the model described in this guide. If so, a later version of this guide might be available in electronic format at Parrot's website at www.parrot.com.

SPEEX License

Redistribution and use in source and binary forms, with or without modification, are permitted provided that the following conditions are met:

- Redistributions of source code must retain the above copyright notice, this list of conditions and the following disclaimer.
- Redistributions in binary form must reproduce the above copyright notice, this list of conditions and the following disclaimer in the documentation and/or other materials provided with the distribution.
- Neither the name of the Xiph.org Foundation nor the names of its contributors may be used to endorse or promote products derived from this software without specific prior written permission.

This software is provided by the copyright holders and contributors "as is" and any express or implied warranties, including, but not limited to, the implied warranties of merchantability and fitness for a particular purpose are disclaimed. In no event shall the foundation or contributors be liable for any direct, indirect, incidental, special, exemplary, or consequential damages (including, but not limited to, procurement of substitute goods or services; loss of use, data, or profits; or business interruption) however caused and on any theory of liability, whether in contract, strict liability, or tort (including negligence or otherwise) arising in any way out of the use of this software, even if advised of the possibility of such damage.

FLAC License

Redistribution and use in source and binary forms, with or without modification, are permitted provided that the following conditions are met:

- Redistributions of source code must retain the above copyright notice, this list of conditions and the following disclaimer.
- Redistributions in binary form must reproduce the above copyright notice, this list of conditions and the following disclaimer in the documentation and/or other materials provided with the distribution.
- Neither the name of the Xiph.org Foundation nor the names of its contributors may be used to endorse or promote products derived from this software without specific prior written permission.

This software is provided by the copyright holders and contributors "as is" and any express or implied warranties, including, but not limited to, the implied warranties of merchantability and fitness for a particular purpose are disclaimed. In no event shall the foundation or contributors be liable for any direct, indirect, incidental, special, exemplary, or consequential damages (including, but not limited to, procurement of substitute goods or services; loss of use, data, or profits; or business interruption) however caused and on any theory of liability, whether in contract, strict liability, or tort (including negligence or otherwise) arising in any way out of the use of this software, even if advised of the possibility of such damage.



Parrot S.A. - 174, quai de Jemmapes - 75010 Paris - France
Fax +33 1 48 03 06 66 / Phone +33 1 48 03 60 60
<http://www.parrot.biz>

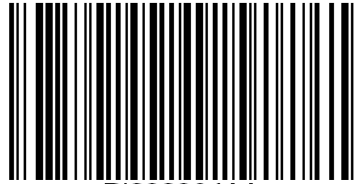

PI030384AA



RKXCK3005

