







Spirit 490/690 LM Séries

Manuel d'utilisation du matériel

Informations importantes relatives à la sécurité

VEUILLEZ LIRE ATTENTIVEMENT CES CONSIGNES AVANT D'INSTALLER L'APPAREIL DANS UN VÉHICULE

	Ce symbole est utilisé pour signaler une alerte concernant la sécurité. Il vous avertit du risque de blessure. Conformez-vous aux consignes de sécurité qui accompagnent ce symbole pour éviter tout risque de blessure ou de mort.
	Le symbole AVERTISSEMENT est utilisé pour signaler un risque de situation dangereuse. Si celle-ci n'est pas évitée, elle peut entraîner la mort ou de graves blessures.
	Le symbole ATTENTION est utilisé pour signaler un risque de situation dangereuse. Si celle-ci n'est pas évitée, elle peut entraîner de légères ou de sérieuses blessures.
	Le symbole ATTENTION, sans symbole d'alerte concernant la sécurité, indique un risque de situation dangereuse. Si celle-ci n'est pas évitée, elle peut entraîner un dommage matériel.



La dépose d'équipement d'origine, le rajout d'accessoire ou la modification de votre véhicule peut affecter la sécurité du véhicule, ou rendre son fonctionnement illégal dans certaines juridictions.

Concernant les accessoires ou les modifications, conformez-vous à toutes les instructions du produit et à celles qui figurent dans le manuel du véhicule.

Consultez les réglementations de votre pays et/ou état concernant le fonctionnement d'un véhicule modifié ou équipé d'accessoires.

La mise en place, la sécurité et l'utilisation de votre Mio sont sous votre unique responsabilité et ne doivent pas provoquer d'accident, de blessure ou de dommage matériel. Veillez à toujours vous conformer aux pratiques de conduite en toute sécurité.

Installez votre Mio de façon à ce que l'appareil n'interfère pas avec une manipulation sûre de votre véhicule, au déploiement des airbags ou de toute autre équipement de sécurité.

Ne manipulez pas votre Mio lorsque vous conduisez.

Avant d'utiliser votre Mio pour la première fois, familiarisez-vous avec l'appareil et son fonctionnement.

Sur les routes principales, la distance jusqu'à une sortie calculée par votre Mio peut être supérieure à la distance indiquée par les panneaux de signalisation. Les panneaux indiquent la distance jusqu'à la bifurcation, alors que votre Mio affiche la distance jusqu'à la prochaine intersection, c'est-à-dire jusqu'à la fin de la rampe ou de la route de sortie. Veillez à anticiper la sortie d'une route en suivant les informations de distance qui figurent sur les panneaux de signalisation.

L'utilisation des informations concernant les emplacements de caméra de surveillance ou de radars peut être soumise aux réglementations locales du pays d'utilisation. Il est de votre responsabilité de vérifier si vous pouvez utiliser légalement les informations dans votre pays ou dans le pays où ses informations seront utilisées.



Ne manipulez pas votre Mio lorsqu'il est chaud. Laissez l'appareil se refroidir à l'ombre.

À pleine puissance, l'écoute prolongée de votre Mio via un casque ou des écouteurs peut endommager l'ouïe de l'utilisateur.



N'exposez pas votre Mio directement à la lumière du soleil lorsque votre voiture est en stationnement un long moment. La surchauffe peut endommager l'appareil.

Pour décourager toute tentative de vol, ne laissez pas votre Mio installé sur son support, ou des câbles à la vue directe dans un véhicule sans surveillance.

Avis d'avertissement pour les conducteurs aux États-Unis

La réglementation dans certains états, comme l'Arizona, la Californie et le Minnesota, interdit l'installation d'objets sur le pare-brise lorsque vous conduisez votre véhicule. Veillez à consulter et à vous conformer aux dernières lois d'état en vigueur. D'autres options d'installation peuvent être fournies dans l'emballage de votre appareil. Sinon, consultez notre site Internet

pour les autres possibilités de montage. Mio n'est pas tenu responsable des contraventions, pénalités ou dommages pouvant découler de la non-observance de cet avis.

Consignes de sécurité relatives au chargeur domestique



Pour charger votre Mio en utilisant l'alimentation secteur, utilisez l'accessoire chargeur domestique fourni par Mio (peut être vendu séparément). L'utilisation d'autres chargeurs avec votre Mio peut entraîner de graves blessures ou des dommages matériels.

N'utilisez jamais le chargeur si la prise ou le cordon est endommagé.

N'exposez pas le chargeur à l'humidité ou à l'eau. Ne pas utiliser le chargeur dans un environnement très humide. L'exposition à l'eau peut entraîner des étincelles ou un incendie.

Ne touchez jamais le chargeur quand vous avez les mains ou les pieds mouillés.

Laissez une ventilation adéquate autour du chargeur quand vous l'utilisez pour alimenter votre Mio ou charger la batterie interne. Ne couvrez pas le chargeur avec du papier ou d'autres objets susceptibles de réduire la ventilation. N'utilisez pas le chargeur quand il se trouve dans un étui de transport ou un autre conteneur.

Assurez-vous d'avoir brancher le chargeur à une source d'alimentation présentant la prise et la tension requises. Les exigences en matière de tension sont indiquées sur le boîtier du chargeur et/ou son emballage.

N'essayez pas de réparer le chargeur, vous risquez de vous blesser. Remplacez le chargeur s'il est endommagé ou exposé à une humidité excessive.

Consignes de sécurité relatives à la batterie interne



Votre Mio contient une batterie interne au lithium-ion, non remplaçable. La batterie peut se percer ou exploser en cas de mauvaise manipulation, libérant des produits chimiques dangereux. Pour réduire le risque d'incendie ou d'explosion, ne démontez, ni n'écrasez ou percez la batterie.

Veillez à recycler ou à éliminer la batterie de façon sûre et adéquate, conformément aux lois et aux réglementations locales. Ne jetez pas la batterie au feu ou dans l'eau.

À propos de la batterie

- Utilisez la batterie appropriée pour cet appareil.
- **ATTENTION** : Cet appareil contient une pile interne ion-lithium qui ne peut pas être remplacée. Celle-ci risque d'éclater ou d'exploser en cas de manipulation incorrecte et de libérer ainsi des produits chimiques dangereux. Pour réduire le risque d'incendie ou de brûlures, évitez de démonter, d'écraser ou de percer la pile ou de la jeter dans du feu ou dans de l'eau.
- Instructions importantes (réservées au personnel d'entretien)
 - **Attention** : Remplacer la batterie par un autre type de batterie inapproprié risque d'entraîner une explosion. Éliminez les batteries usées en vous conformant aux instructions.
 - Remplacez la batterie uniquement par un type semblable recommandé par le fabricant.
 - La batterie doit être recyclée ou éliminée comme il se doit.
 - Utilisez uniquement la batterie dans cet appareil.



Pour charger la batterie interne de votre Mio, n'utilisez que le chargeur domestique adéquat (quelque fois vendu séparément) ou le chargeur du véhicule fourni par Mio.

N'utilisez la batterie interne Mio qu'avec votre appareil Mio.

Le chargement de la batterie Mio cesse dès que la température ambiante est inférieure à 0°C ou supérieure à 45°C.

La non-observance de ces avertissements et précautions peut engendrer la mort, de graves blessures ou des dommages matériels. Mio se dégage de toute responsabilité concernant l'installation et l'utilisation de votre Mio pouvant provoquer ou contribuer à un décès, à des blessures ou à des dommages matériels, ou en violation des réglementations en vigueur.

Conformité



AVERTISSEMENT Ce produit, son emballage et ses composants contiennent des produits chimiques connus dans l'État de Californie pour provoquer des cancers, des anomalies congénitales et des troubles de la reproduction. Cet avis est publié en conformité à la Proposition 65 de Californie.



À des fins d'identification réglementaire :

- La Mio Spirit 490 LM Séries porte le numéro de modèle N271.
- La Mio Spirit 690 LM Séries porte le numéro de modèle N275.

Les étiquettes de marquage sur l'extérieur de votre Mio indiquent les règlements auxquels se conforme votre modèle. Veuillez vérifier les étiquettes de marquage et vous référez aux sections correspondantes de ce chapitre. Certains règlements s'appliquent uniquement aux modèles spécifiques.



Les produits portant l'étiquette CE sont conformes à la directive R&TTE sur les équipements hertziens et les équipements terminaux de télécommunications (1999/5/CE), à la directive Compatibilité Électromagnétique (2004/108/CE) et à la directive Basse tension (2006/95/CE) – promulguées par la Commission de la Communauté européenne. La conformité à ces directives implique le respect des normes européennes suivantes :

EN 301 489-1 : Compatibilité électromagnétique et sujets de spectre radio (ERM), norme de compatibilité électromagnétique (EMC) pour les équipements et services radio ; 1ère partie : Exigences techniques communes.

EN 301 489-9 : (Bluetooth et émetteur FM) CEM et spectre radioélectrique (ERM), norme de compatibilité électromagnétique (EMC) pour les équipements et services radio ; partie 9 : Conditions spécifiques pour les microphones sans fil, de fréquence radio (RF) similaire, appareils audio sans fil et appareil de surveillance intra-auriculaire.

EN 301 489-17 : Compatibilité électromagnétique et sujets de spectre radio (ERM), norme de compatibilité électromagnétique (EMC) pour les équipements et services radio ; partie 17 : Conditions spécifiques pour les Dispositifs à ondes courtes (SRD) fonctionnant sur les fréquences comprises entre 2,4 GHz et 5 GHz.

EN 300 328 : (Bluetooth) Compatibilité électromagnétique et sujets de spectre radio (ERM) ; systèmes de transmission large bande ; équipement de transmission de données fonctionnant sous 2,4 GHz et utilisant des techniques de modulation à spectre étalé ; EN harmonisé reprenant l'ensemble des exigences de l'article 3.2 de la Directive R&TTE

EN 301 357 : (Bluetooth et émetteur FM) CEM et spectre radioélectrique (ERM) ; appareils audio sans fil dans la plage de fréquence 25 MHz à 2000 MHz.

L'utilisation de cet appareil n'est pas autorisée en France* ou lorsque la transmission FM fait partie d'un ensemble d'autres fonctions :

*La Fonction de transmission FM n'étant pas autorisée en France, elle doit rester désactivée"

EN 55022 : Caractéristiques des perturbances radio

EN 55024 : Caractéristiques d'immunité

EN 61000-3-2 : Limitations des émissions harmoniques

EN 61000-3-3 : Limitation de fluctuations et d'instabilité de tension dans les réseaux d'alimentation basse tension

IEC 60950-1:2005 : Sécurité du produit

Le fabricant ne peut être tenu pour responsable des modifications effectuées par l'utilisateur et de ses conséquences, susceptibles de changer la conformité du produit à l'étiquetage CE.

Déclaration de conformité

Par la présente, Mio Technology déclare que ce N271/N275 répond à l'ensemble des exigences et autres dispositions de la Directive 1999/5/CE.

Bluetooth



Spirit 697 LM Séries

Bluetooth QD ID B016536

WEEE



Ce produit ne doit pas être éliminé comme un déchet ménager ordinaire, conformément à la directive européenne relative aux déchets d'équipements électriques et électroniques (WEEE – 2002/96/EC). Au lieu de cela, il doit être éliminé en le retournant au point de vente ou en l'apportant à un point de collecte municipal pour le recyclage.

Table des matières

Informations importantes relatives à la sécurité	2
Consignes de sécurité relatives au chargeur domestique	3
Consignes de sécurité relatives à la batterie interne.....	3
Conformité	4
Bluetooth	4
WEEE.....	5
Table des matières.....	6
Bienvenue	7
Informations importantes relatives à l'utilisation de ce manuel.....	7
Décharge de responsabilité.....	7
Installation du Mio dans un véhicule	8
Activation de la réception trafic (TMC).....	9
Connaître votre Mio	10
Comment mettre le Mio en marche ?	13
Utilisation du bouton d'alimentation	13
Comment charger la batterie ?	14
Comment charger la batterie dans un véhicule?	14
Comment charger la batterie en utilisant mon ordinateur ?	14
Comment charger la batterie à la maison ou au bureau ?	14
Comment faire pour connecter mon Mio à mon ordinateur?	15
Autres fonctionnalités.....	16
Comment effectuer un appel mains libres ?	16
Comment puis-je utiliser un appareil audio/vidéo externe sur mon Mio?	16
Référence	17
Qu'est-ce qu'un GPS ?	17
Comment mon Mio réceptionne-t-il les signaux GPS ?	17
Entretien votre Mio	17
Dépannage.....	18

Bienvenue

Merci d'avoir acheté ce Mio. Veuillez lire attentivement ce manuel avant d'utiliser votre Mio pour la première fois. Conservez ce manuel en lieu sûr et utilisez-le comme référence prioritaire.

Informations importantes relatives à l'utilisation de ce manuel

Il est important de comprendre les termes et les conventions typographiques utilisés dans ce manuel.



Caractère typographique

Les caractères typographiques suivants utilisés dans le texte, identifient des informations particulières :

Convention	Type d'information
Caractère gras	Composants ou items qui s'affichent à l'écran, y compris les boutons, les en-têtes, les noms de champ et les options.
<i>Caractère italique</i>	Indique le nom d'un écran.

Icônes

Les icônes suivantes sont utilisées dans le manuel :

Icône	Description
	Remarque
	Conseil
	Avertissement

Termes

Les termes suivants sont utilisés dans ce manuel et décrivent des actions à entreprendre par l'utilisateur.

Terme	Description
Appuyer	Appuyer sur un bouton en le relâchant immédiatement.
Toucher	Appuyez sur un item affiché sur l'écran tactile en relevant immédiatement votre doigt.
Sélectionner	Appuyez sur un item d'une liste, ou sur une commande d'un menu.

Décharge de responsabilité

Tous les modèles ne sont pas disponibles dans toutes les régions.

Selon le modèle acheté, la couleur et l'apparence de votre appareil et des accessoires peuvent ne pas être exactement tel que montré dans les différentes images de ce document.

Mio appliqué une politique de développement en continu. Mio se réserve le droit d'effectuer des modifications et des améliorations sur les produits décrits dans ce document, sans préavis. Mio ne garantit pas l'absence d'erreur dans ce document. Les captures d'écran et les autres présentations qui illustrent ce manuel, peuvent être différentes des écrans et présentations réels du produit actuel. Ces différences sont mineures et le produit actuel présente la fonctionnalité matérielle décrite dans ce Manuel de l'utilisateur.

Installation du Mio dans un véhicule

ATTENTION :

- N'installez jamais votre Mio dans le champ de vision du conducteur.
- Si le pare-brise est teinté par un revêtement réfléchissant, sa propriété athermique risque d'avoir un impact sur la réception GPS. Veuillez par exemple installer votre Mio dans une zone « libre », habituellement juste sous le rétroviseur central.
- Pour protéger votre Mio contre les soudaines surtensions, branchez le chargeur du véhicule uniquement après le démarrage du moteur.

Spirit 490 LM Séries

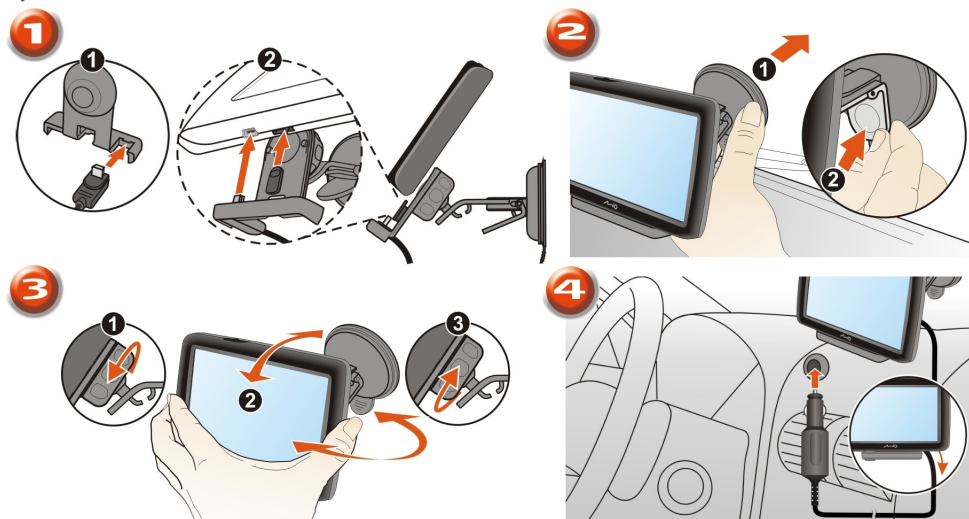

Spirit 690 LM Séries

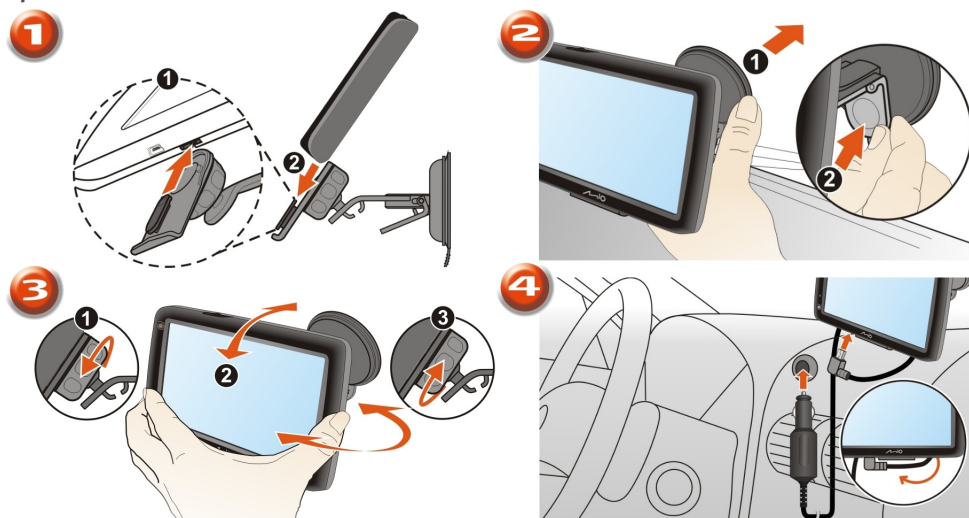

Activation de la réception trafic (TMC)



Les informations sur le trafic ne sont disponibles que sur des modèles sélectionnés et dans certains pays seulement.

Selon le modèle de votre Mio, il est possible d'obtenir des informations en direct sur le trafic de deux façons :

- Si votre Mio dispose d'un émetteur TMC intégré, il est possible de réceptionner les informations trafic* via le chargeur du véhicule, utilisé comme une antenne.
- Si votre Mio n'est pas équipé d'un émetteur TMC intégré, il faudra installer le kit d'accessoire TMC (vendu séparément, voir le site www.mio.com pour plus de détails).



Veillez noter que vous ne pourrez pas recevoir les infos trafic lorsque vous utilisez un accessoire tiers (tel que votre propre chargeur de voiture).

Pour plus de détail sur l'utilisation des informations trafic sur votre Mio, consultez le *Manuel de l'utilisateur logiciel*.

* un abonnement peut être nécessaire. Consultez le site www.mio.com pour plus de détails.

Connaître votre Mio

Spirit 490 LM Séries

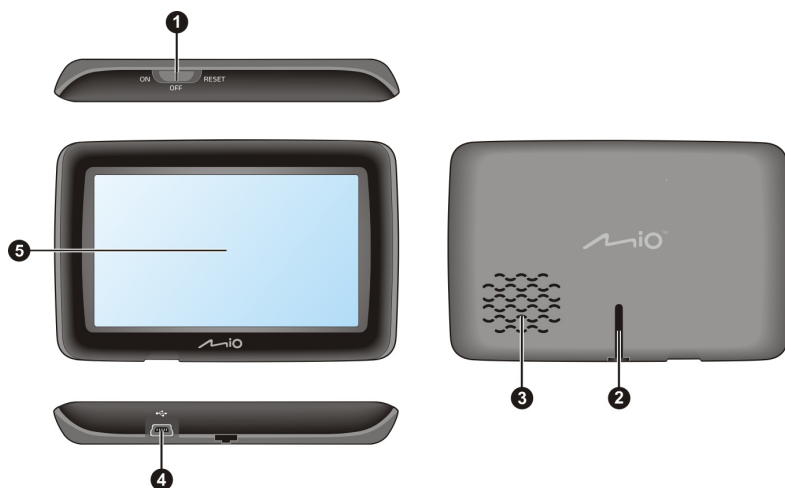

Élément	Description
❶	Bouton d'alimentation
❷	Fente pour le support
❸	Haut-parleur
❹	Connecteur pour le chargeur du véhicule, un câble USB (vendu séparément), le chargeur domestique (quelque fois vendu séparément) et le kit d'accessoire TMC (quelque fois vendu séparément)
❺	Ecran tactile

Spirit 690 LM Série

Spirit 690 LM

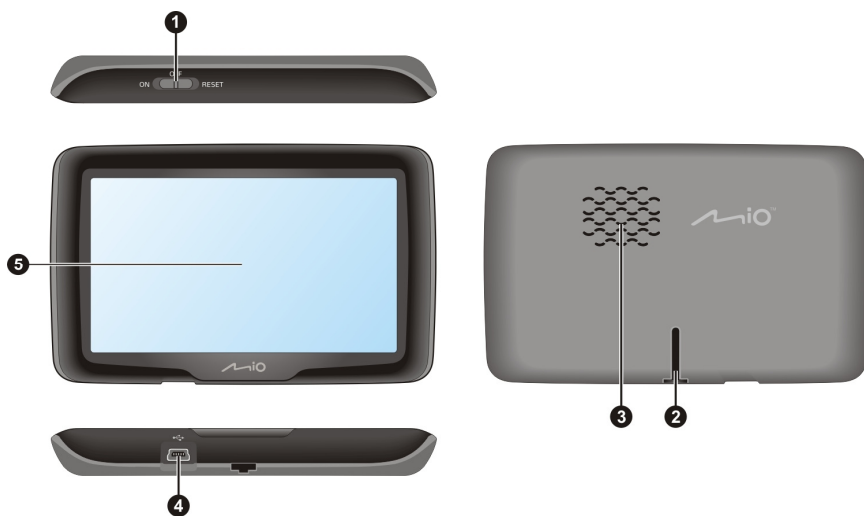

Élément	Description
❶	Bouton d'alimentation
❷	Fente pour le support
❸	Haut-parleur
❹	Connecteur pour le chargeur du véhicule, un câble USB (vendu séparément), le chargeur domestique (quelque fois vendu séparément) et le kit d'accessoire TMC (quelque fois vendu séparément)
❺	Ecran tactile

Spirit 695/697 LM

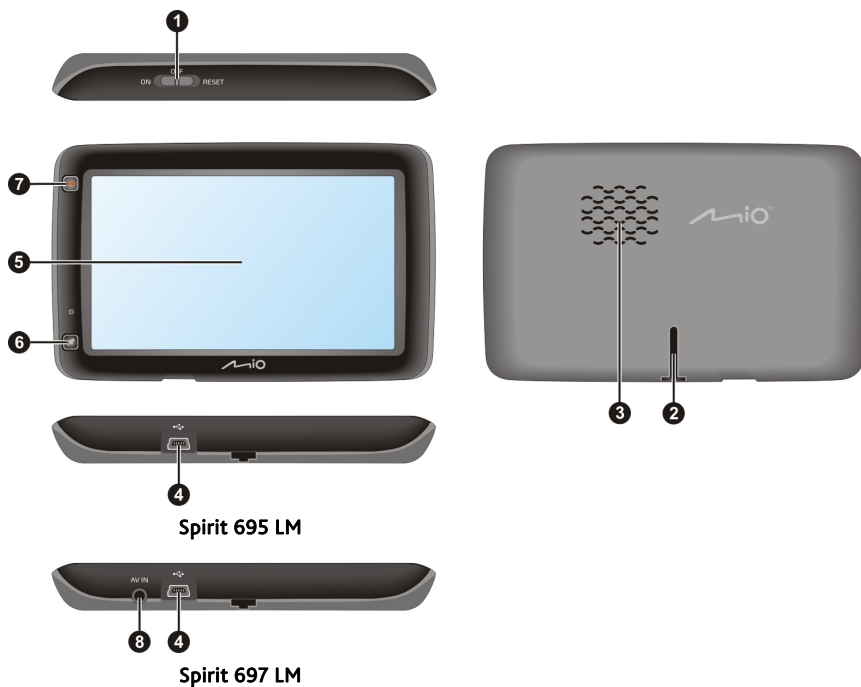

Élément	Description
1	Bouton d'alimentation
2	Fente pour le support
3	Haut-parleur
4	Connecteur pour le chargeur du véhicule, un câble USB (vendu séparément), le chargeur domestique (quelque fois vendu séparément) et le kit d'accessoire TMC (quelque fois vendu séparément)
5	Ecran tactile
6	Bouton Capturer
7	Bouton Menu principal
8	Connecteur pour câble AV

Comment mettre le Mio en marche ?

Utilisation du bouton d'alimentation

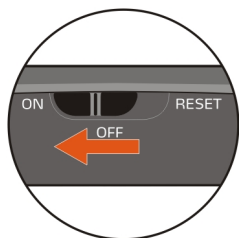

Spirit 490 LM Séries

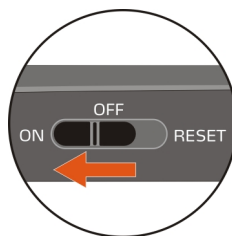

Spirit 690 LM Séries

- Pour mettre votre Mio sous tension, faites glisser le bouton d'alimentation en position **ON** (marche).
- Pour mettre votre Mio hors tension, faites glisser le bouton d'alimentation en position **OFF** (arrêt), puis touchez le bouton **Veille**.

Votre Mio se met en veille. Lorsque vous le remettez sous tension, votre Mio affichera le dernier écran utilisé.

- Pour verrouiller l'écran, faites glisser le bouton d'alimentation en position **OFF** (arrêt), puis touchez le bouton **Verrouiller**.
Pour déverrouiller l'écran, faites glisser le bouton d'alimentation en position **ON** (marche).
- Pour réinitialiser votre Mio, faites glisser le bouton d'alimentation en position **RESET** (réinitialiser). Lorsque votre Mio a été mis hors tension, faites glisser le bouton d'alimentation en position **ON** (marche).

Comment charger la batterie ?

Votre Mio est équipé d'une batterie interne. Lorsque cette dernière est en pleine charge, elle est capable d'alimenter l'appareil pendant 2 heures. Le chargement de la batterie peut mettre jusqu'à 4 heures pour une pleine charge.

 La batterie n'est peut-être pas complètement chargée lorsque vous utilisez votre Mio pour la première fois.

ATTENTION : Pour des performances optimales de la batterie, prenez note des points suivants:

- Ne pas charger la batterie quand la température est élevée (par exemple, en plein soleil).
- Vous n'avez pas besoin que la batterie se décharge complètement avant de la recharger.
- Lorsque vous n'utilisez pas votre Mio pendant une longue durée, faites glisser le bouton d'alimentation en position RESET (réinitialiser) pour préserver le niveau de charge de la batterie interne.

Comment charger la batterie dans un véhicule?

Pour charger votre Mio dans un véhicule, branchez le chargeur du véhicule dans la prise  située en bas de votre Mio, et l'autre extrémité du chargeur dans la prise d'alimentation du véhicule.

Comment charger la batterie en utilisant mon ordinateur ?

 Pour des résultats de charge optimaux, assurez-vous d'avoir mis votre Mio hors tension lorsque vous le branchez sur votre ordinateur.

1. Allumez votre ordinateur.
2. Branchez la grande extrémité du câble USB directement sur un port USB de votre ordinateur (n'utilisez pas de concentrateur USB). Branchez la petite extrémité dans la prise  située en bas de votre Mio.

Comment charger la batterie à la maison ou au bureau ?

Il est possible d'utiliser un chargeur domestique pour charger la batterie.

Pour charger votre Mio depuis une prise secteur, branchez le câble du chargeur domestique dans la prise  située en bas de votre Mio, et le chargeur secteur dans la prise murale.

 Le chargeur domestique n'est inclus qu'avec certains modèles. Il peut sinon être acheté séparément (voir le site www.mio.com pour plus de détails).

Comment faire pour connecter mon Mio à mon ordinateur?

1. Allumez votre ordinateur.
2. Branchez la grande extrémité du câble USB directement sur un port USB de votre ordinateur (n'utilisez pas de concentrateur USB). Branchez la petite extrémité dans la prise  située en bas de votre Mio.

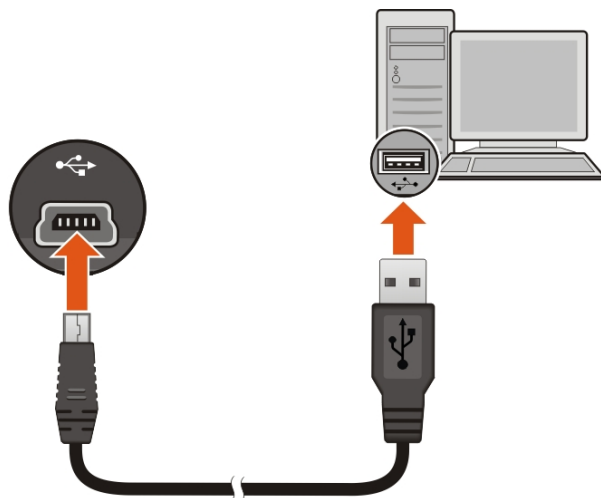

3. Lorsque votre Mio est mis sous tension et connecté à l'ordinateur, vous pouvez choisir le type de connexion désiré dans l'écran qui s'affiche :
 - **Chargement uniquement** : Vous pourrez continuer à utiliser votre Mio avec la batterie en mode chargement via l'ordinateur.
 - **Ordinateur** : Votre Mio sera reconnu comme étant un appareil de stockage externe, son nom sera le nom du modèle. L'écran *Connexion USB* apparaît pour vous empêcher d'utiliser votre Mio.
4. Lorsque vous choisissez l'option **Ordinateur**, vous pouvez utiliser l'explorateur de fichiers de Windows pour copier/déplacer les fichiers de l'ordinateur vers votre Mio.

Avant de débrancher votre Mio de l'ordinateur, il est recommandé de retirer le lecteur USB en toute sécurité de votre système. Ceci évite la perte des données sur l'appareil.



N'EFFACEZ AUCUN FICHIER préinstallé sur l'appareil. Effacer ces fichiers peut entraîner la panne de l'appareil. Mio n'est pas responsable d'une panne de l'appareil causée par l'effacement des fichiers.

Autres fonctionnalités

Comment effectuer un appel mains libres ?

 L'appel mains libres n'est pas disponible sur tous les modèles.

Si vous disposez d'un téléphone portable équipé de la technologie sans fil Bluetooth, il est possible d'utiliser votre Mio comme kit de voiture mains libres. Avant d'utiliser cette fonction, il est nécessaire d'apparier votre téléphone portable avec votre Mio.

 Assurez-vous d'avoir activé la fonction sans fil *Bluetooth* de votre téléphone portable avant de procéder à l'appariement. Tous les téléphones équipés de la technologie sans fil Bluetooth ne sont pas compatibles avec votre Mio. Pour obtenir une liste des téléphones compatibles, visitez le site www.mio.com

Comment puis-je utiliser un appareil audio/vidéo externe sur mon Mio?

ATTENTION : VOUS NE DEVEZ PAS visionner de la vidéo lorsque vous conduisez. Utiliser cette fonction lorsque vous conduisez peut entraîner un accident. Veuillez respecter cet avertissement. Mio ne peut en AUCUN cas être tenu pour responsable en cas de non-respect de cet avertissement.

 Le connecteur AV IN n'est pas disponible sur tous les modèles.

Votre Mio peut recevoir des signaux audio/vidéo provenant d'un appareil externe, tel qu'un lecteur DVD. Cela signifie que vous pouvez utiliser votre Mio comme un second écran.

Branchez les connecteurs vidéo (jaune) et audio (rouge et blanc) du câble audio/vidéo fourni sur les sorties audio/vidéo de l'appareil externe. Puis branchez les autres connecteurs de l'autre extrémité du câble audio/vidéo (AV) sur l'entrée AV-IN de votre Mio.

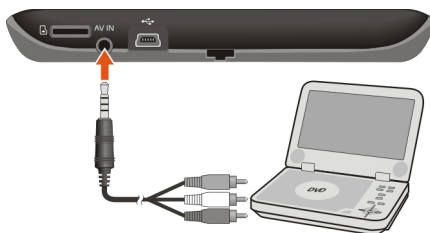

Pour plus d'informations sur l'utilisation d'un appareil audio/vidéo externe avec votre Mio, reportez-vous au *Manuel d'utilisation du logiciel*.

Référence

Qu'est-ce qu'un GPS ?

Le système de localisation par satellite (Global Positioning System ou GPS) est disponible à tout moment, il est gratuit et présente une précision de 5 mètres. La navigation GPS est rendue possible grâce à un réseau de satellites qui tournent autour de la Terre, à environ 20 200 km. Chaque satellite transmet une plage de signaux utilisés par les récepteurs GPS, comme votre Mio, pour déterminer un emplacement précis. Un récepteur GPS est capable de détecter les signaux de 12 satellites à la fois. Cependant, quatre signaux suffisent aux systèmes de navigation pour les véhicules, pour fournir une position ou un « repère GPS » (latitude et longitude).

Comment mon Mio réceptionne-t-il les signaux GPS ?

Votre Mio réceptionne les signaux GPS via son antenne GPS intégrée. Pour garantir une force optimale du signal GPS, votre Mio doit être à l'extérieur ou dans un véhicule à l'extérieur, et doit disposer d'une vue dégagée du ciel. La réception GPS n'est habituellement pas affectée par la météo. Cependant, une pluie forte ou d'importantes chutes de neige peuvent perturber la réception.

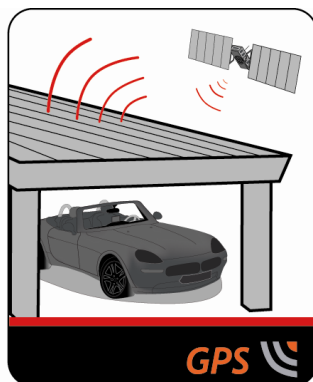
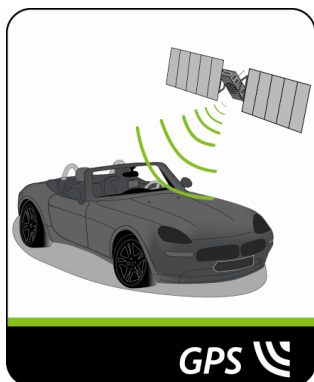

Entretien votre Mio

L'attention portée à votre Mio vous assurera un fonctionnement sans problème et réduira les risques de dommages de votre Mio :

- Conservez votre Mio à distance de l'humidité excessive et des températures extrêmes.
- Évitez d'exposer votre Mio au soleil ou aux rayons ultraviolets de forte intensité pendant une longue période.
- Ne placez rien sur votre Mio. Ne faites tomber aucun objet sur votre Mio.
- Ne laissez pas tomber votre Mio et ne l'exposez pas à un choc violent.
- Ne soumettez pas votre Mio à des changements de température brusques et rudes. Cela pourrait provoquer une condensation de l'humidité à l'intérieur de l'appareil et pourrait l'endommager. En cas de condensation de l'humidité, laissez sécher complètement votre Mio avant de l'utiliser.
- La surface de l'écran peut facilement s'érafler. Évitez de le toucher avec des objets pointus. Des protections d'écran génériques et non-adhésives, conçues spécialement pour les appareils portables avec panneaux LCD, peuvent être utilisées pour protéger l'écran des petites rayures.

- Ne nettoyez jamais votre Mio lorsqu'il est sous tension. Utilisez un chiffon doux, non pelucheux pour essuyer l'écran et l'extérieur de votre appareil.
- Ne pas utiliser d'essuie-tout pour nettoyer l'écran.
- Ne jamais essayer de démonter, de réparer ou d'effectuer des modifications sur votre Mio. Toute tentative de démontage, de modification ou de réparation pourrait endommager votre Mio et même causer des blessures corporelles ou des dommages matériels. Ceci annule la garantie.
- Ne jamais stocker, ni transporter des liquides, gaz ou matériaux explosifs dans le même compartiment que votre Mio, ses parties ou accessoires.

Dépannage

Si vous rencontrez un problème que vous ne pouvez résoudre, contactez un service agréé de réparation.

Problèmes	Solutions
Votre Mio ne s'allume pas lorsqu'il est alimenté par la batterie.	L'énergie restant de la batterie est peut-être trop faible pour faire fonctionner votre Mio. Chargez la batterie en utilisant le chargeur du véhicule, le chargeur domestique (quelque fois vendu séparément) ou le câble USB, puis essayez de l'allumer.
L'écran réagit lentement.	L'énergie restant de la batterie est peut-être trop faible pour faire fonctionner votre Mio. Si le problème persiste, réinitialisez votre Mio.
L'écran plante.	Réinitialisez votre Mio.
L'écran est difficile à lire.	Augmentez la luminosité de l'écran.
Impossible d'établir une connexion avec un ordinateur.	Assurez-vous que votre Mio et votre ordinateur sont tous les deux sous tension avant d'établir une connexion. Assurez-vous que le câble est correctement branché dans le port USB de votre ordinateur et dans la prise de votre Mio. Branchez le câble USB directement à votre ordinateur, et non sur un concentrateur USB. Réinitialisez votre Mio avant de brancher le câble USB. Déconnectez toujours votre Mio avant de redémarrer votre ordinateur.



Spirit 490/690 LM Séries

Manuel d'utilisation du Logiciel

Table des matières

Table des matières	2
Bienvenue	5
Importantes informations concernant l'utilisation du manuel.....	5
Décharge de responsabilité.....	5
Comment commencer ?.....	6
Comment utiliser l'écran tactile ?	7
Navigation sur l'écran	7
Menu principal.....	8
Comment naviguer dans les menus de l'écran?	9
Comment utiliser l'écran Clavier?	10
Comment aller de A à B ?	11
Comment utiliser l'assistant TROUVER ?	11
Comment planifier mon premier trajet ?	12
Comment prévisualiser la destination sur la carte ?	13
Comment prévisualiser un itinéraire ?	13
Mode Caravane/Camion.....	14
Mode Piéton.....	15
Comment visualiser mon itinéraire ?	16
Comment sélectionner le type d'itinéraire ?	16
La carte de conduite	16
Comment changer la configuration de l'itinéraire ?	17
Comment visualiser les statistiques de mon itinéraire ?	18
Comment régler le volume ?	18
Comment faire un zoom avant ou arrière sur la carte ?	19
Comment visualiser l'état du trafic sur mon itinéraire ?	19
Fonctions de routage avancées.....	20
Comment faire pour créer un trajet avec plusieurs arrêts ?	21
Comment faire pour capturer un endroit ou un trajet ?	23
Comment faire pour capturer les coordonnées GPS de mon endroit ?	23
Comment capturer un trajet ?	23
Comment naviguer vers un endroit que j'ai capturé ?	24
Comment faire pour naviguer jusqu'à l'emplacement enregistré de la voiture ?	24
Comment visualiser un trajet que j'ai capturé ?	24
Mes lieux	25
Comment faire pour enregistrer un lieu en tant que Mon lieu ou Chez moi ?	25
Comment naviguer vers un lieu que j'ai enregistré ?	25
Comment faire pour naviguer jusqu'à Chez moi ?	26
Comment naviguer vers un lieu récent ?	26
Comment éditer un lieu enregistré dans Mes Endroits ?	26
Comment faire pour naviguer jusqu'à un NavPix™ ?	27

Comment rechercher un Centre d'intérêt (CI) ?	30
Comment trouver le point d'intérêt le plus proche en utilisant PRES DE MOI ?	30
Comment trouver le point d'intérêt à l'aide de EXPLORER ?	32
Comment rechercher un CI par type ?	34
Comment rechercher un CI par mot-clé ?	36
Comment faire pour recevoir les informations courantes sur le trafic via TMC ?	38
Comment vais-je savoir qu'un Évènement de trafic se produit ?	38
Ecran Traffic Overview (Aperçu du trafic)	39
Comment faire pour afficher la liste de tous les évènements sur mon itinéraire ? ...	39
Comment faire pour visualiser les détails du trafic ?	40
Messages de trafic	41
Préférences de trafic	42
Qu'est ce que Travel Book?	44
Comment utiliser les Guides de voyage WCities ?	44
Comment utiliser le guide Michelin ?	45
Comment puis-je lire des vidéos sur mon Mio via l'entrée AV IN ?	46
Comment faire pour placer un appel mains libres ?	47
Comment faire pour jumeler mon Mio avec un téléphone mobile Bluetooth ?	47
Comment faire pour placer un appel ?	49
Comment visualiser mon historique d'appels ?	51
Qu'est-ce que MioMore Service ?	52
Comment faire pour chercher un CI à l'aide de la Recherche locale Google ?	52
Comment puis-je rechercher un point d'intérêt à l'aide de Recherche Locale ?	53
Comment faire pour trouver les informations météorologiques ?	54
Comment faire pour chercher un service de dépannage ?	55
Comment puis-je contrôler mon Mio à l'aide de Commande Vocale ?	56
Que puis-je personnaliser ?	57
Son	57
Écran	58
Sécurité	58
Options d'itinéraire	59
Affichage de la carte	61
Mes cartes	61
Langue	62
Répondre aux appels à la voix	62
Unités	63
Fuseau horaire	63
Bluetooth	64
Compteur de voyage	64
Appareil	65
Démo	66
Aide	66
Qu'est-ce que MioMore Desktop ?	67
Comment installer MioMore Desktop sur mon ordinateur ?	67
Menu MioMore Desktop	68

Mes abonnements.....	69
Mes cartes.....	71
COMMANDE VOCALE.....	73
CI personnalisés.....	74
Album photos	76
Recherche de photos.....	81
Galerie des applications.....	82
Déverrouiller fonctions.....	83
Reprendre	83
MES LIEUX	84
TRAJETS PLANIFIÉS	86
MON MIO.....	88
SE CONNECTER	92
Pour plus d'informations	93
Catégories des Centres d'intérêt	93
Évènements de circulation et autres Évènements TMC	95
Assistance en ligne.....	96
Mio Advantage.....	96
Limitation de vitesse	96
Radars de sécurité CI.....	96
Copyright	96

Bienvenue

Merci d'avoir choisi ce Mio. Le présent manuel a été préparé pour vous guider lors de l'utilisation de votre Mio, depuis la première mise en oeuvre jusqu'à l'utilisation quotidienne. Veuillez lire attentivement le présent manuel avant d'utiliser votre Mio pour la première fois. Conservez ce manuel en lieu sûr et servez-vous en comme premier document de référence.

Importantes informations concernant l'utilisation du manuel

Il est important de comprendre les termes et conventions typographiques utilisés dans ce manuel.



Format

Les formats de texte signalés ci-dessous permettent d'identifier des informations particulières :

Convention	Type d'information
Gras	Composants du Mio ou éléments affichés à l'écran, notamment boutons, titres, noms de champs et options.
<i>Italiques</i>	Elles indiquent le nom d'un écran.

Icônes

Les icônes suivantes sont utilisées tout au long du présent manuel :

Icône	Description
	Remarque
	Astuce
	AVERTISSEMENT

Décharge de responsabilité

Mio appliqué une politique de développement en continu. Mio se réserve le droit d'effectuer des modifications et des améliorations sur les produits décrits dans ce document, sans préavis. Mio ne garantit pas l'absence d'erreur dans ce document. Les captures d'écran et les autres présentations qui illustrent ce manuel, peuvent être différentes des écrans et présentations réels du produit actuel. Ces différences sont mineures et le produit actuel présente la fonctionnalité matérielle décrite dans ce Manuel de l'utilisateur.

Comment commencer ?

 La première fois que vous utilisez votre Mio, il se peut qu'il faille plusieurs minutes pour établir une connexion GPS.

Comment allumer mon Mio pour la première fois?

Lorsque vous démarrez pour la première fois, suivez la procédure ci-dessous :

1. Lisez les Importantes informations de sécurité

2. Positionnez votre Mio dans votre véhicule

Suivez les instructions données dans le *Guide de mise en route*.

ATTENTION Assurez-vous que votre Mio ne gêne pas la vision du conducteur et qu'il n'interfère pas avec le fonctionnement des airbags et des dispositifs de sécurité du véhicule.

3. Allumez votre Mio

Votre Mio s'allume et affiche l'écran *Langue*.

4. Sélectionnez la langue de votre choix

Sur l'écran *Choix de la langue*, appuyez sur la langue de votre choix.

- Vous pouvez changer la langue de votre choix en cours d'utilisation de votre Mio.

5. Lisez le message d'avertissement

L'écran *Accord de sécurité* s'affiche après que vous avez sélectionné la langue de votre choix. Lisez le message de l'Accord de sécurité. Pour confirmer que vous avez bien lu et compris le message, appuyez sur **Accepter**.

6. Affichez le Tutoriel

- Pour faire avancer les écrans du Tutoriel, appuyez sur **Suivant**. Pour afficher l'écran précédent, appuyez sur .
- Pour sauter les écrans du Tutoriel, appuyez sur **Ignorer**.



Pour éviter que le *Tutoriel* ne s'affiche à chaque démarrage, appuyez sur l'option **Afficher le tutoriel au démarrage** pour en annuler la sélection. Pour activer à nouveau le tutoriel, sélectionnez l'option à partir du **Menu Principal** →  → **Aide** → **Afficher le Tutoriel**.

7. Personnaliser l'appareil

Suivez les instructions à l'écran pour sélectionner votre unité de distance, le format de date et le format d'heure préférés.

8. Déverrouillez votre Mio

En fonction de votre modèle, il vous sera peut-être nécessaire de saisir une clé de démarrage (imprimée sur le côté du boîtier), puis d'appuyer sur **OK** pour déverrouiller l'appareil. Cette opération est uniquement requise lors de la première utilisation de votre Mio.



Nous vous recommandons de conserver une copie de la clé de démarrage en lieu sûr.

9. Définir Chez moi

L'assistant de configuration **Chez moi** ne s'affiche que la première fois que vous démarrez votre Mio.

- Appuyez sur **OK** pour définir automatiquement votre adresse personnelle à l'aide de l'assistant de saisie d'adresse.
- Vous pouvez appuyer sur **Cancel (Annuler)** pour ignorer l'assistant et sélectionner plus tard votre adresse personnelle dans **MES LIEUX**.

Lorsque vous avez terminé la procédure ci-dessus, l'écran du *Menu principal* s'affiche. Si vous avez un point fixe GPS, vous pouvez commencer à utiliser le Mio pour planifier votre itinéraire.

Comment utiliser l'écran tactile ?

Navigation sur l'écran

Pour faire fonctionner votre produit Mio, touchez l'écran avec votre doigt. Vous pouvez effectuer les actions suivantes:

- **Appuyer**
Consiste à appuyer sur puis relâcher un élément affiché sur l'écran tactile.
- **Sélectionner**
Appuyer sur un élément dans une liste ou appuyer sur une commande dans un menu.







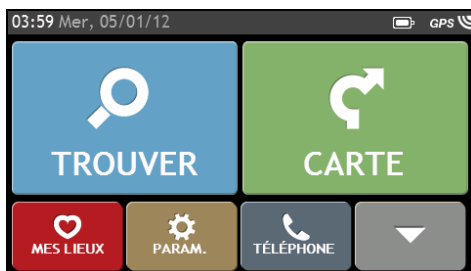

















Menu principal

Le Menu principal constitue votre point de départ pour la recherche d'une destination. Le Menu principal vous permet aussi de personnaliser votre Mio, d'afficher les lieux enregistrés sous Mes lieux/Chez moi et de rechercher les CI à proximité.



 Les options du *Menu Principal* ainsi que l'ordre des options peuvent différer de l'image ci-dessus, en fonction de votre région, des cartes installées ou du modèle de votre Mio.

 Appuyez sur le bouton  pour afficher la page suivante du Menu Principal.

	Recherchez des lieux, des zones et des rues pour aider à planifier votre itinéraire.		Affichez l'écran de carte.
	Accédez à vos lieux enregistrés.		Configurez votre Mio pour optimiser votre expérience de navigation.
	Utilisez votre Mio sous forme de kit voiture mains-libres.		Explorez la zone autour de votre position courante ou de votre destination.
	Recevez en direct les informations de trafic concernant votre itinéraire et définissez vos préférences en matière de trafic (peut nécessiter un kit TMC optionnel ou un abonnement, disponible séparément).		Ajoutez ou lancez un trajet planifié avec plusieurs étapes.
	Afficher l'itinéraire calculé en mode simulation.		Choisissez votre mode de navigation : Voiture, Caravane (sur certains modèles), Camion (sur certain modèles) ou Piéton.
	Obtenez de l'aide par un simple appel téléphonique lorsque vous êtes en panne.		Contrôler votre Mio avec la voix, pour rechercher facilement une adresse/un endroit/un point d'intérêt.
	Recherchez des informations et des points d'intérêt sur la ville que vous visitez à l'aide de Travel Book.		Chercher des informations et des points d'intérêt à l'aide des guides Via Michelin.
	Recherchez en direct et en ligne sur Google les informations concernant les CI (Centres d'Intérêt).		Chercher des informations en temps réel en ligne, tel que des points d'intérêt en cours et les infos météo les plus récentes.
	Basculer en mode AV pour recevoir le signal vidéo de l'appareil externe.		Définissez ou naviguez jusqu'à l'adresse de votre domicile.
	Recherchez les centres d'intérêt à proximité.		Enregistrez les coordonnées GPS d'un site, un site avec enregistrement vocal, ou un trajet.



Comment naviguer dans les menus de l'écran?

Comment retourner à l'écran Menu Principal ?

Selon votre modèle, vous pouvez retourner au *Menu Principal* n'importe quand en :



- En appuyant sur le bouton MENU PRINCIPAL () dans la barre de titre de l'écran, qui vous permet de naviguer facilement à travers les écrans de menus.



Dans certains écrans de menus (tel que l'écran *clavier*), le bouton MENU PRINCIPAL () n'apparaît pas dans la barre de titre. Dans ce cas, vous devez appuyer sur le bouton RETOUR () plusieurs fois.

- Appuyant sur le bouton Menu Principal () sur votre Mio.

Comment utiliser le bouton RETOUR de la barre de titre ?

1. Sur l'écran *Menu principal*, appuyez sur le bouton du menu désiré pour accéder à l'écran de ce menu.
Par exemple, si vous appuyez sur  vous allez sur l'écran principal *TROUVER*.
2. Le système propose le bouton RETOUR () sur la barre de titre de l'écran de menu ; ces boutons vous permettent de naviguer facilement parmi les écrans des menus. Vous pouvez retourner à l'écran précédent en appuyant sur le bouton RETOUR.

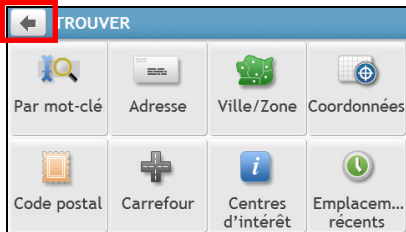

Comment utiliser les onglets dans la barre de titre ?

Dans certains écrans de menu, comme l'écran *Aperçu* de carte, le système propose des boutons d'onglets qui vous permettent d'accéder à une page supplémentaire dans l'écran du menu. Il suffit d'appuyer sur l'onglet désiré pour changer la vue.

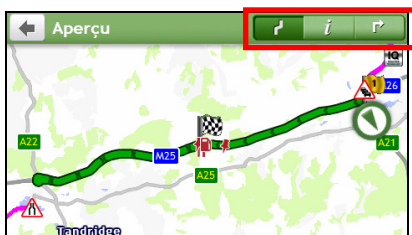

L'onglet sélectionné est signalé par une couleur plus sombre.



Comment utiliser l'écran Clavier?

L'écran *Clavier* s'affiche lorsque vous avez besoin de saisir du texte, par exemple lorsque vous cherchez un nom de rue. Les résultats de la recherche seront affichés dans l'ordre de pertinence, les résultats les plus pertinents étant affichés à l'écran. Le nombre maximum de résultats affichés est de 99.

L'écran *Clavier* peut s'afficher avec différentes mises en page, selon les informations que vous avez besoin de saisir, notamment clavier alphabétique, numérique, caractères secondaires, ou une combinaison de ces choix.



Comment saisir des caractères/des chiffres ?

- Pour sélectionner un caractère, appuyez dessus.
- Pour supprimer un caractère, appuyez sur . Appuyez sur  sans relâcher pour supprimer tout le texte.
- Pour saisir des chiffres, appuyez sur .

Comment définir mes préférences concernant le clavier ?

1. A partir de l'écran *Clavier*, appuyez sur . L'écran des préférences *Clavier* s'affiche.
2. Sélectionnez votre type de clavier préféré dans la liste.

Comment aller de A à B ?



AVERTISSEMENT : Pour votre sécurité, entrez les informations concernant la destination avant de commencer le trajet. N'entrez pas la destination pendant que vous conduisez.

Comment utiliser l'assistant TROUVER ?









Votre Mio est contient des cartes qui sont détaillées jusqu'au niveau des rues pour vous permettre une navigation de porte à porte, avec notamment les Centres d'intérêts tels que : hébergements, zones de stationnements, stations d'essence, gares ferroviaires et aéroports. L'assistant TROUVER vous permet de trouver facilement un lieu.

1. Dans le Menu Principal appuyez sur  pour afficher l'écran *TROUVER*.



Les options de l'écran *TROUVER* et l'ordre des options peuvent différer de l'image ci-dessus, en fonction de votre région, des cartes installées et du modèle de votre Mio.

2. Procédez de la façon suivante :

Si vous voulez ...	Alors ...
chercher une adresse,	appuyer sur 
chercher des informations – une ville, des rues, des sites connus, des fonctions, des bâtiments ou des lieux majeurs,	appuyer sur 
chercher une ville/une région,	appuyer sur 
chercher un lieu par code postal,	appuyer sur 
cherchez des informations de CI en direct,	appuyer sur 
chercher un lieu par ses coordonnées GPS,	appuyer sur 
chercher un carrefour,	appuyer sur 
aller à un lieu récemment visité,	appuyer sur 



Pour plus d'instructions sur la recherche de points d'intérêt, reportez-vous à la section "Comment rechercher un point d'intérêt ?"

Comment planifier mon premier trajet ?







Avec Mio, il est facile de planifier votre premier trajet. Il existe plusieurs façons de sélectionner votre destination. Exécutez la procédure ci-dessous pour naviguer jusqu'à une adresse de rue que vous connaissez à l'aide de l'assistant d'adresse **TROUVER**.



 La première fois que vous utilisez l'assistant TROUVER, l'écran Sélectionner le pays (Select Country) s'affiche avant l'écran principal TROUVER). Sélectionnez votre pays et vous pouvez commencer à rechercher le lieu.

Si nécessaire, vous pouvez changer de pays pour rechercher le lieu. Pour sélectionner un autre pays, cliquez sur le bouton Drapeau national (National Flag) (p.ex. ) dans la barre de titre de l'écran Clavier (Keyboard) avant de rechercher la ville.

Procédez de la façon suivante :

Si vous voulez ...	Alors ...
calculer l'itinéraire, ouvrir l'écran Carte et lancer la navigation,	appuyez sur  . <ul style="list-style-type: none"> L'écran Carte s'affiche.
enregistrer l'emplacement parmi les favoris,	appuyez sur  . <ul style="list-style-type: none"> Le lieu sera immédiatement enregistré dans Mes lieux.
enregistrer l'emplacement comme adresse Chez moi,	appuyez sur  →  . <ul style="list-style-type: none"> L'écran Modifier s'affiche. Appuyez sur .
explorer la carte,	appuyez sur  .

Comment prévisualiser la destination sur la carte ?

Après avoir recherché une adresse (ou un CI), vous pouvez prévisualiser la destination sur la carte pour explorer la zone proche du lieu. Sur l'écran *Destination*, appuyez sur le bouton  pour afficher la carte d'aperçu de la destination comme ci-dessous.

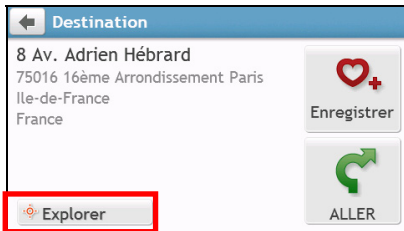

Sur la carte d'aperçu de la destination, vous pouvez :

- Appuyer sur le bouton **+** / **-** pour faire un zoom avant/arrière sur la carte.
- Afficher les informations concernant votre destination indiquée au sommet de l'écran carte.
- Appuyer sur une rue/une zone/un CI pour afficher les informations concernant un lieu proche de votre destination.
- Appuyez sur la carte pour sélectionner l'autre destination. Les informations concernant la rue, le point d'intérêt, la région sélectionnée proche de votre destination seront affichées. Appuyer sur le repère pour afficher l'écran de la *Destination* sélectionnée.

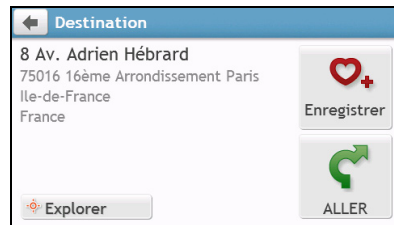
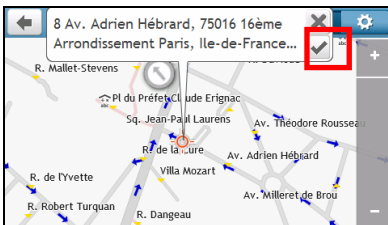

Comment prévisualiser un itinéraire ?

 La simulation d'itinéraire n'est pas disponible sur tous les modèles.

En fonction de votre modèle de Mio, vous avez la possibilité d'établir un itinéraire en mode simulation, ce qui vous permet de :



- Prévisualiser un itinéraire.
- Planifier et visualiser un itinéraire sans position GPS, comme par exemple lorsque vous vous trouvez dans un bâtiment.

La procédure ci-dessous vous montre comment prévisualiser un itinéraire.

1. Dans le Menu Principal appuyez sur .
2. Sélectionnez un point de départ sur l'écran *Partir de*.



Si vous avez une position GPS, vous pouvez simplement sélectionner le bouton **Ici** () et vous n'avez pas besoin de sélectionner un point de départ. Sinon, utilisez l'assistant TROUVER une adresse, Explorer la carte, le menu Mes endroits/mes endroits récents ou Accueil pour indiquer le point de départ si vous voulez que l'itinéraire de la simulation démarre d'un autre endroit.

- Sélectionnez un point de destination sur l'écran *Aller à*.
- Lorsque cela est fait, appuyez sur .
- L'écran *Carte* affiche l'itinéraire calculé en mode simulation d'itinéraire. Sélectionnez un type d'itinéraire et appuyez sur , et la simulation d'itinéraire démarrera automatiquement.



 L'itinéraire simulé sera affiché en orange.

Mode Caravane/Camion

 Le mode Caravane ou Camion n'est pas disponible sur tous les modèles et est seulement disponible dans certains pays.

Cette fonction est particulièrement utile pour les grands véhicules. L'activation du mode Caravane ou Camion, une fois les données de votre véhicule ou caravane saisies, permet de calculer les routes les plus sûres et efficaces, en fonction de la longueur/largeur/hauteur/poids du véhicule, et d'éviter les tunnels et les ponts à circulation restreintes ainsi que les virages trop serrés et les routes rurales trop étroites.



ATTENTION : Ne vous basez pas exclusivement sur ce produit et sa fonction. L'utilisation de ce produit ne remplace en aucun cas l'obligation du conducteur d'assumer la pleine responsabilité de sa conduite. Cette responsabilité englobe la stricte application du code de la route afin d'éviter tout accident, blessures corporelles et dommages aux biens.

Comment planifier ma route en utilisant le mode Caravane/Camion ?

- Dans le menu principal, appuyez sur le bouton **Mode**.
- Appuyez sur **Caravane** ou **Camion**, en fonction du type de votre véhicule.
- Procédez de la façon suivante :

Si vous voulez ...	Alors ...
régler les détails de votre camion,	saisissez les données suivantes : <ul style="list-style-type: none"> ▪ poids total de la caravane/du camion ▪ Poids d'essieu maximum ▪ longueur totale de la caravane/du camion ▪ largeur maximale de la caravane/du camion ▪ hauteur maximale de la caravane/du camion <p> Vous devez saisir les paramètres relatifs à votre camion avant de pouvoir utiliser le mode Camion pour calculer votre itinéraire.</p>

Si vous voulez ...	Alors ...
Comment faire pour régler les alertes de limitation de vitesse,	Appuyezsur Affichage des limites de vitesse / Alertes limites de vitesse pour activer ou désactiver la fonction.
limiter l'itinéraire si vous transportez des produits dangereux dans le camion,	appuyezsur Produits dangereux pour activer ou désactiver cette option.



En mode Caravane/Camion, votre route s'affiche en utilisant l'icône



Comment faire pour activer le mode Camion après la période d'essai gratuite ?

Votre Mio intègre le mode Camion pré-activé pour une période d'essai gratuite d'un mois. Une fois cette période écoulée, vous recevrez un message vous invitant à acheter (depuis la e-boutique Mio en ligne) et à réactiver ce service.

Une clé produit vous sera envoyé par email une fois l'abonnement souscrit. Utilisez cette clé produit pour activer votre abonnement.

1. Connectez votre Mio à votre ordinateur.
2. Exécutez MioMore Desktop puis cliquez sur **Déverrouiller fonctions** dans le menu MioMore Desktop.
3. Saisissez votre clé produit.
4. Suivez les invites pour activer votre abonnement.

Mode Piéton

Le mode Piéton vous permet de naviguer jusqu'à votre destination en utilisant les routes et les chemins appropriés aux piétons, y compris les routes où les véhicules sont interdits (une zone piétonne par exemple).

En mode Piéton, vous ne serez pas dirigé vers une autoroute ou leurs rampes d'accès/ou de sortie (bretelles). Si votre destination est située à plus de 10 kilomètres (6,3 miles), un message d'ATTENTION s'affiche qui indique que l'itinéraire est trop long pour la marche.

Comment faire pour passer en mode de navigation Piéton ?

1. Dans le menu principal, appuyezsur le bouton **Mode**.
2. Appuyezsur **Piéton**.



En mode Piéton, votre route s'affiche en utilisant l'icône



Comment visualiser mon itinéraire ?

Comment sélectionner le type d'itinéraire ?

En fonction de votre modèle, l'écran *Sélectionner le type d'itinéraire* s'affiche lorsque vous appuyez sur  sur l'écran *Destination*. Les quatre types d'itinéraires (**Plus rapide**, **Plus économique**, **Plus facile**, et **Plus court**) sont calculés.

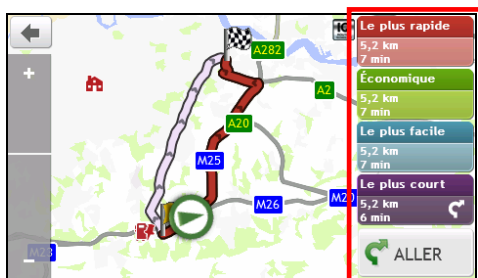

Sélectionnez votre itinéraire préféré et appuyez sur  pour commencer à naviguer.

 Pour plus d'informations sur les réglages du type d'itinéraire préféré, reportez-vous à la section "Que puis-je personnaliser ?".

La carte de conduite



Lorsque vous sélectionnez un type d'itinéraire et que vous appuyez sur , l'écran *Carte* s'affiche. Des instructions orales et visuelles vous guideront jusqu'à votre destination.

 La carte de conduite s'affiche automatiquement lorsque :

- un itinéraire est calculé.
- l'appareil est réinitialisé et l'utilisateur est sur un itinéraire.

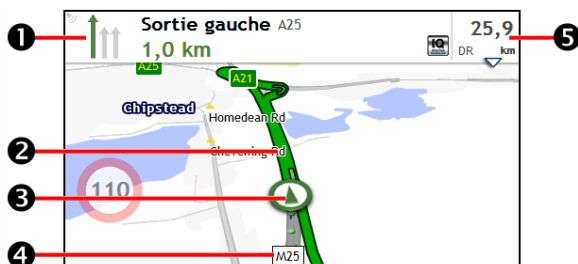
Vous pouvez aussi accéder manuellement à l'écran de carte en appuyant sur le bouton CARTE () sur le Menu principal.



	Élément	Description
❶	Direction et distance du prochain tournant	La direction et la distance de votre prochain tournant. <ul style="list-style-type: none"> ▪ Appuyez sur  pour réentendre les instructions vocales.
❷	Itinéraire actuel	Votre itinéraire actuel est signalé en surbrillance.
❸	Position actuelle	Votre position courante est indiquée par  .
❹	Barre d'adresse	L'adresse actuelle est affichée dans une case de texte en bas de l'écran carte.
❺	Informations de distance et de durée	Appuyez ici pour développer et sélectionner les options suivantes : <ul style="list-style-type: none"> ▪ DR (Distance restante) ▪ TR (Temps restant) ▪ km/h ou mph (vitesse) et cap ▪ HAE (heure d'arrivée estimée) ▪ Durée

 Selon votre itinéraire, il est possible que certaines icônes s'affichent pour fournir diverses informations sur votre écran carte. Notez que ces icônes ne seront pas nécessairement toujours affichées pendant vos déplacements.

Par exemple : l'icône limitation de vitesse (). L'icône limitation de vitesse indique la limite de vitesse sur la route actuelle. Si elle est en grisé, cela signifie que vous êtes en-dessous de la limite de vitesse. Lorsque vous dépassez cette vitesse, vous êtes alerté par des alertes sonores et visuelles.

Comment changer la configuration de l'itinéraire ?

Appuyez n'importe où sur l'écran *Carte* pour faire apparaître *Options de cartes*, vous permettant de modifier la configuration des itinéraires.

Pour plus d'informations sur les modifications de configuration d'itinéraire, reportez-vous aux sections suivantes de ce manuel.



Comment visualiser les statistiques de mon itinéraire ?

1. Sur l'écran *Options de cartes*, appuyez sur .
2. Appuyez sur les onglets de la barre de titre pour afficher des informations supplémentaires dans les différents écrans.

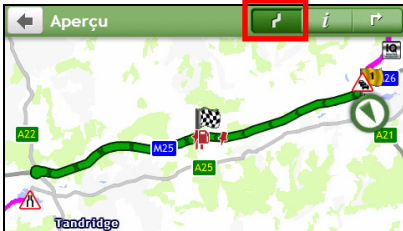

3. Votre Mio vous donne des informations sur :
 - durée de voyage
 - la distance à parcourir
 - l'heure d'arrivée estimée
 - la distance parcourue
 - la durée du trajet
 - les temps d'arrêt
 - Temps restant/Distance/Heure d'arrivée de la journée*
 - Problème de circulation*



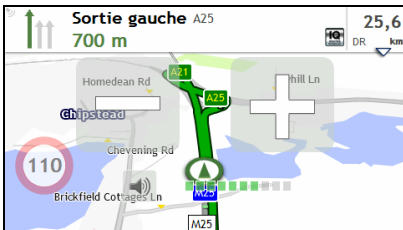

* Selon la route calculée, vous pouvez voir s'afficher plusieurs informations à l'écran, comme le temps/la distance estimée jusqu'au prochain arrêt, si votre route contient plusieurs points de passage, ainsi que les informations de problèmes de circulation s'il se passe quelque chose pendant votre voyage.

Comment régler le volume ?

1. Sur l'écran *Options de cartes*, appuyez sur .
2. Les boutons de volume sont affichés sur l'écran carte de façon translucide.



3. Procédez de la façon suivante :

Si vous voulez ...	Alors ...
augmenter/réduire le volume,	appuyez sur  /  . <ul style="list-style-type: none"> La barre de volume indique le volume actuel.
réduire au silence ou restaurer le son,	appuyez sur  . <ul style="list-style-type: none"> L'icône de haut-parleur indique l'état :  : réduit au silence  : son activé



 Les boutons de volume disparaissent automatiquement après 5 secondes d'inactivité sur la carte.

Comment faire un zoom avant ou arrière sur la carte ?

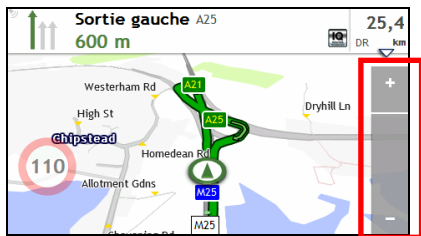
1. Sur l'écran *Options de cartes*, appuyez sur .
2. Les boutons de zoom s'affichent sur l'écran carte de façon translucide.



3. Procédez de la façon suivante :

Si vous voulez ...	Alors ...
faire un zoom avant sur la carte	appuyez pour quelques secondes sur 
faire un zoom arrière sur la carte	appuyez pour quelques secondes sur 

 Les boutons de zoom disparaissent automatiquement après 5 secondes d'inactivité de la carte.

Comment visualiser l'état du trafic sur mon itinéraire ?

 Les informations de trafic ne sont disponibles que sur certains modèles sélectionnés et dans certains pays seulement.

Dans le menu principal, appuyez sur  pour afficher l'écran *Trafic*.

Plur de plus amples informations, veuillez vous reporter à la section "Comment faire pour recevoir les informations actuelles sur le trafic via TMC ?"

Fonctions de routage avancées

IQ Routes™

Votre Mio propose IQ Routes, qui anticipe de façon intelligente les routes encombrées aux heures de pointe afin de vous permettre de les éviter. Votre Mio fait cela en utilisant les données historiques et anonymes de millions de conducteurs. Étant donné que IQ Routes vous aide à éviter automatiquement les congestions prévues, vous pouvez économiser du temps et de l'argent pendant vos trajets.

 IQ Routes™ est seulement disponible sur certains modèles et pays.

LearnMe Pro™

Avec la technologie LearnMe Pro, votre Mio possède la capacité d'apprendre intelligemment et de s'adapter à votre style personnel de conduite. Avec le temps, votre Mio apprend vos préférences en termes de types de routes, de vitesses de conduite, de changement de direction, etc. Votre Mio enregistre les informations et propose un itinéraire plus personnalisé et une heure d'arrivée estimée plus exacte à chaque fois que vous planifiez un déplacement.

 Pour plus d'informations sur les réglages de IQ Routes et LearnMe Pro, reportez-vous à la section Options d'itinéraire dans "Que puis-je personnaliser ?"

Réacheminement automatique Back-On-Track™

Vous serez réacheminé si vous prenez le mauvais embranchement. Un message vous informant que votre itinéraire est en cours de redéfinition s'affiche au sommet de l'écran.

Pour annuler un recalcul d'itinéraire, appuyez sur  sur l'écran *Options de carte*. Un ATTENTION s'affiche qui vous demande de confirmer l'annulation. En cas de confirmation, la redéfinition et l'itinéraire en cours seront tous deux annulés.

Assistant de parking

Lors de votre arrivée à destination (à environ 1 km) des informations relatives aux possibilités de parking seront affichées. Appuyez simplement sur l'icône  sur l'écran *Carte* pour afficher les parkings proches triés par distance.

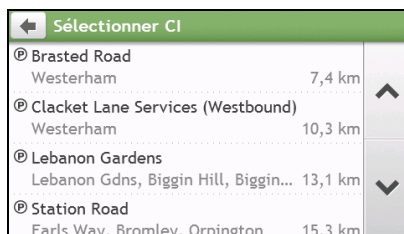
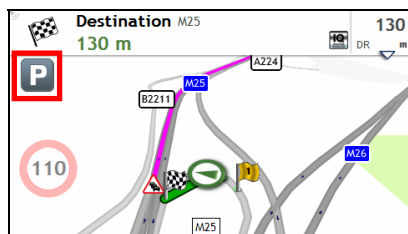



Comment faire pour créer un trajet avec plusieurs arrêts ?

LE PLANIFICATEUR D'ITINÉRAIRE n'est pas disponible sur tous les modèles et n'est disponible que dans certains pays.

En fonction de votre modèle de Mio, vous avez la possibilité d'entrer des étapes ou des points de passage multiples pour votre voyage. Votre itinéraire sera calculé de façon à aller sur chacun de ces points dans l'ordre spécifié.

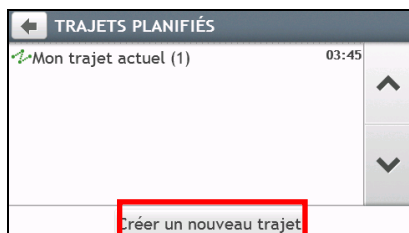
1. Dans le Menu Principal appuyez sur . Le Planificateur de voyage s'affiche.
2. Appuyez sur **Créer un nouveau trajet**. L'écran *Modifier* s'affiche.





3. Appuyez sur **Ajouter**. L'écran *Ajouter en tant que point de passage* s'affiche. Utilisez l'assistant **TROUVER** une adresse, **Explorer** la carte, le menu **Mes endroits/Mes endroits récents** ou **Ici/Retour au départ** pour régler le point de passage.
4. Lorsque votre recherche est effectuée, appuyez sur . Le point de passage est ajouté et l'écran *Éditer* s'affiche.



5. Procédez de la façon suivante :

Si vous voulez ...	Alors ...
ajouter une autre étape,  Les étapes ajoutées après le début d'un trajet à arrêts multiples ne seront pas incluses dans l'itinéraire en cours.	Appuyez sur Ajouter . <ul style="list-style-type: none">▪ L'écran <i>Ajouter en tant que point de passage</i> s'affiche.▪ Retournez sur l'étape 3.

Si vous voulez ...	Alors ...
naviguer jusqu'à la destination de votre choix,	appuyez sur  . <ul style="list-style-type: none"> L'écran <i>Carte</i> affiche l'itinéraire calculé.
Éditer le voyage,	Appuyez sur Éditer , puis vous pouvez : <ul style="list-style-type: none"> Optimiser votre voyage en sélectionnant Optimiser. Modifier le nom du voyage en sélectionnant Renommer. Effacer le voyage planifié en sélectionnant Effacer.



 La fonction **Optimiser** ne prend pas tous les facteurs en compte. L'**ordre de vos points de passage peut être modifié** pour réduire le kilométrage estimé. Assurez-vous de confirmer le voyage sur la carte et de faire les ajustements nécessaires, particulièrement si votre voyage retourne au point de départ.

Comment éditer les Points de passage de mon voyage ?

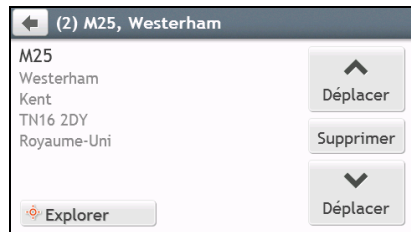
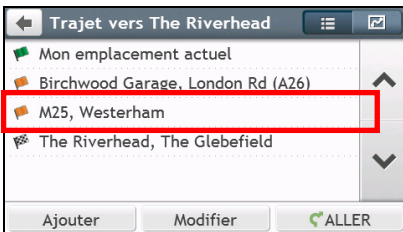
1. Dans le Menu Principal appuyez sur . L'écran du *Planificateur de voyage* s'affiche.
2. Appuyez sur le trajet à modifier.
3. Appuyez sur un point de passage du voyage. L'écran *Preview (Aperçu)* s'affiche.





4. Procédez de la façon suivante :

Si vous voulez ...	Alors ...
effacer un point de passage,	appuyez sur Effacer , puis sélectionnez OK .
changer l'ordre des points de passage,	appuyez sur  ou  .

Comment éviter un point de passage pendant un voyage à étapes multiples ?

1. Appuyez n'importe où sur l'écran *Carte* pour afficher l'écran *Options de cartes*.
2. Appuyez sur , puis sélectionnez **Oui**. Le point de passage suivant sera évité et l'itinéraire vers le prochain point de passage recalculé.



 Vous pouvez également ajouter des points de passage durant le voyage en sélectionnant  sur l'écran *Options de cartes*.

Comment faire pour capturer un endroit ou un trajet ?

La fonction de capture n'est pas disponible sur tous les modèles.

Votre Mio possède une fonction de capture qui vous permet d'enregistrer les coordonnées GPS d'un endroit, de capturer un endroit avec un enregistrement vocal et de capturer un trajet, et de les enregistrer de façon à pouvoir y naviguer ultérieurement.

Comment faire pour capturer les coordonnées GPS de mon endroit ?

1. En fonction de votre modèle de Mio, procédez de l'une des manières suivantes :
 - appuyez sur le bouton Capturer () sur votre Mio.
 - appuyez sur  dans le Menu Principal.

2. L'écran *Capturer* s'affiche.



3. Appuyez sur **ENREGISTRER**, ou attendez 5 secondes. Vous entendrez un dé clic d'appareil photo qui indique que les coordonnées GPS ont été enregistrées. L'endroit est enregistré dans Mes lieux.





Appuyez sur **Enregistrer comme voiture** pour enregistrer l'emplacement actuel du véhicule dans Mes Lieux.

Comment capturer un trajet ?

Pour activer la capture de voyages, vous devez d'abord activer **Capturer le voyage** dans le **Menu Principal** →

 → **Options d'Itinéraire**. Pour plus d'informations, reportez-vous à "Que puis-je personnaliser ?"



1. Au début du trajet que vous voulez enregistrer, appuyez sur **Effacer**. Tout le trajet que vous avez parcouru (i) depuis minuit, (ii) depuis la dernière fois que vous avez tapé sur **Effacer**, ou (iii) depuis la dernière fois que vous avez capturé un trajet, est effacé.
2. Parcourez votre trajet. Votre Mio conserve la trace des endroits que vous parcourez.
3. À la fin de votre voyage, faites ce qui suit (selon le modèle de votre Mio) :
 - appuyez sur le bouton Capturer () sur votre Mio.
 - appuyez sur  dans le Menu Principal.

4. Sur l'écran *Capture*, appuyez sur . L'écran *Voyage* apparaît.





5. Appuyez sur **Enreg.**, puis sur **Oui**. Le trajet est enregistré dans Mes lieux.

Comment naviguer vers un endroit que j'ai capturé ?

1. Dans le Menu Principal appuyez sur . L'écran *MES LIEUX* s'affiche.
2. Appuyez sur la destination capturée où vous voulez aller (). L'écran *Preview (Aperçu)* s'affiche.
3. Appuyez sur . Votre Mio calcule l'itinéraire à partir de votre position actuelle. L'écran *Carte* s'affiche.

Comment faire pour naviguer jusqu'à l'emplacement enregistré de la voiture ?

1. Dans le Menu Principal appuyez sur . L'écran *MES LIEUX* s'affiche.
2. Appuyez sur **Trouver Ma voiture**. L'écran *Trouver ma voiture* s'affiche.
3. Appuyez sur . Votre Mio va calculer la route (en mode Piéton) à partir de votre emplacement actuel. L'écran *Carte* s'affiche.

Comment visualiser un trajet que j'ai capturé ?

1. Dans le Menu Principal appuyez sur . L'écran *MES LIEUX* s'affiche.
2. Appuyez sur le trajet capturé que vous voulez visualiser ().

Mes lieux

Mes lieux est l'endroit où se trouvent tous les lieux que vous avez enregistrés.

Comment faire pour enregistrer un lieu en tant que Mon lieu ou Chez moi ?

1. Cherchez une adresse jusqu'à ce que l'écran *Preview (Aperçu)* s'affiche.

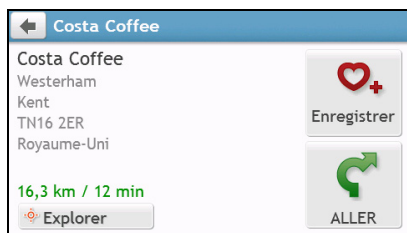

2. Appuyez sur . L'écran *Enreg.* s'affiche. Le lieu a été ajouté à Mes lieux.

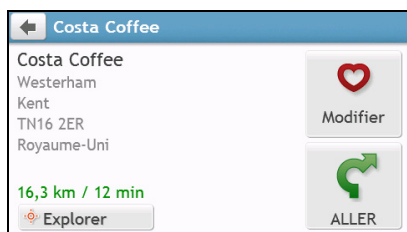

3. Pour enregistrer le lieu sous *Chez moi*, appuyez sur . L'écran *Modifier* s'affiche. Appuyez sur . Le lieu a été défini comme *Chez moi*.

Comment naviguer vers un lieu que j'ai enregistré ?

1. Dans le Menu Principal appuyez sur . L'écran *MES LIEUX* s'affiche.



Appuyez sur le bouton Trier par en haut des listes défilantes pour modifier l'ordre de tri des éléments :



: par heure



: par nom







: par type

- Appuyez sur la destination favorite où vous voulez aller. L'écran *Preview (Aperçu)* s'affiche.
- Appuyez sur . Votre Mio calcule l'itinéraire à partir de votre position actuelle. L'écran *Carte* s'affiche.

Comment faire pour naviguer jusqu'à Chez moi ?

Si vous n'avez pas défini d'adresse comme étant Chez moi, la première fois que vous essayez de naviguer jusqu'à Chez moi, vous êtes invité à chercher une adresse à l'aide de l'assistant de saisie d'adresse.

















- Dans le Menu Principal appuyez sur . L'écran *MES LIEUX* s'affiche.
- Appuyez sur . L'écran *Preview (Aperçu)* s'affiche.
- Appuyez sur . Votre Mio calcule l'itinéraire à partir de votre position actuelle. L'écran *Carte* s'affiche.

 Une fois que votre Domicile est enregistré sur votre Mio, appuyez simplement sur  dans le Menu Principal pour être directement dirigé vers votre Domicile.

Comment naviguer vers un lieu récent ?



Pour faciliter la navigation vers une adresse, votre Mio enregistre automatiquement tous les points de départ et toutes les destinations dans une liste de lieux récents.

- Dans le Menu Principal appuyez sur . L'écran *MES LIEUX* s'affiche.
- Appuyez sur . L'écran *Lieux récents* s'affiche.



Emplacements récents			
 M25, Westerham	31/03/10		
 Westerham Rd (A25), Sundrid...	03:59		
 11 Westerham Rd (A25), Seve...	03:58		
 Chipstead, Kent	03:57		
 M25, Oxted	03:56		
 M25, Chevening	03:56		
 M25, Chevening	03:56		

- Appuyez sur un lieu récent. L'écran *Preview (Aperçu)* s'affiche.
- Appuyez sur . Votre Mio calcule l'itinéraire à partir de votre position actuelle. L'écran *Carte* s'affiche.

Comment éditer un lieu enregistré dans Mes Endroits ?

- Dans le Menu Principal appuyez sur . L'écran *MES LIEUX* s'affiche.
- Sélectionnez un endroit à modifier. L'écran *Preview (Aperçu)* s'affiche.
- Appuyez sur . L'écran *Modifier* s'affiche.

4. Procédez de la façon suivante :

Si vous voulez ...	Alors ...
enregistrer le lieu en tant que Domicile,	appuyez sur  .
renommer le lieu,	appuyez sur  <ul style="list-style-type: none">▪ L'écran <i>Clavier</i> s'affiche.▪ Après avoir modifié le nom, appuyez sur OK.
effacer le lieu,	appuyez sur  .

Comment faire pour naviguer jusqu'à un NavPix™ ?

 **NavPix™** ne sont disponibles que sur certains modèles sélectionnés et dans certains pays seulement.

Un **NavPix™** est une image, normalement un endroit, qui contient ses coordonnées GPS intégrées vers lesquelles vous pouvez naviguer.

Pour naviguer vers un endroit **NavPix™**, il faut soit que la position GPS ait été disponible lorsque le **NavPix™** a été capturé, soit que les coordonnées GPS aient été ajoutées à l'aide de MioMore Desktop.

Comment faire pour naviguer jusqu'à un NavPix™ dans un album ?

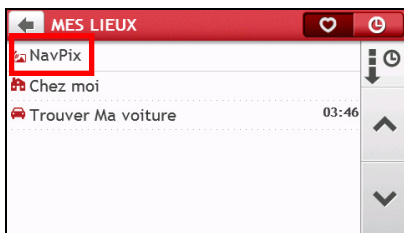

 Pour plus d'informations sur l'importation de **NavPix™** sur votre Mio, reportez-vous à la section Album Photo dans "Qu'est ce que MioMore Desktop?"

1. Dans le Menu Principal appuyez sur . L'écran *MES LIEUX* s'affiche.
2. Appuyez sur **NavPix**.



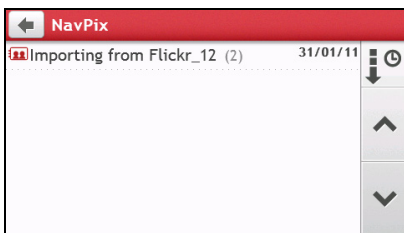



3. Dans la liste, sélectionnez l'album () désiré. L'album contient vos images et les affiche sous forme de vignettes.

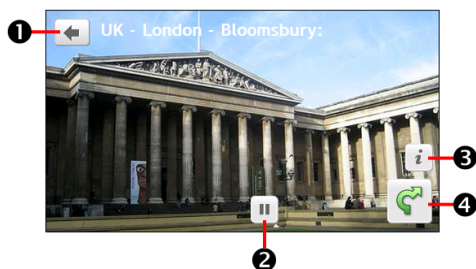

	Élément	Description
1		Appuyez ici pour retourner sur l'écran précédent.
2	Titre de l'album	Le titre de l'album.
3		Indique que l'image est un NavPix™ , avec coordonnées GPS intégrées.
4	Vignette de NavPix™	La vignette d'un NavPix™ contenu dans l'album. <ul style="list-style-type: none"> Pour sélectionner un NavPix™, appuyez sur sa vignette.
5	Diaporama	Affiche toutes les images contenues dans un album sous la forme d'un diaporama en plein écran.

4. Appuyez sur la vignette **NavPix™**. **NavPix™** s'affiche en plein écran.







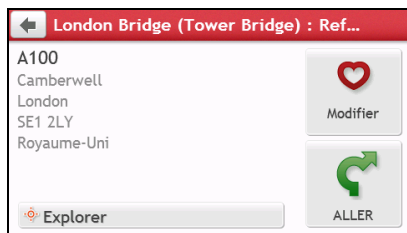

	Élément	Description
1		Appuyez ici pour retourner sur l'écran précédent.
2		Appuyez sur démarrer/arrêter le diaporama.
3		Appuyez pour afficher l'écran <i>Détails Navpix</i> .
4		Appuyez pour calculer l'itinéraire, ouvrir l'écran <i>Carte</i> et commencer à naviguer.

Comment éditer NavPix™ ?

1. A partir de l'écran *Album*, appuyez sur la vignette **NavPix™**. **NavPix™** s'affiche en plein écran.
2. Appuyez sur . L'écran *Détails de NavPix* s'affiche.



3. Procédez de la façon suivante :

Si vous voulez ...	Alors ...
calculer l'itinéraire, ouvrir l'écran <i>Carte</i> et lancer la navigation,	appuyez sur  . <ul style="list-style-type: none">▪ L'écran <i>Carte</i> s'affiche.
éditer NavPix™ ,	appuyez sur  . <ul style="list-style-type: none">▪ Pour enregistrer le lieu en tant que Domicile, appuyez sur .▪ Pour renommer le titre du NavPix™, appuyez sur .▪ Pour effacer le NavPix™, appuyez sur .
explorer la carte,	appuyez sur  .





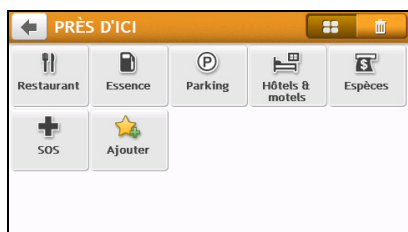

Comment rechercher un Centre d'intérêt (CI) ?

Un CI (Centre d'intérêt) est un lieu désigné, une caractéristique, un point de repère ou un lieu public qui peut être affiché sous la forme d'une icône sur la carte. Les CIs sont regroupés par catégories, comme par exemple stations d'essences, parcs, plages ou musées.

Comment trouver le point d'intérêt le plus proche en utilisant PRES DE MOI ?

Le service PRÈS D'ICI vous permet de rechercher rapidement dans l'endroit où vous êtes les types courants de CI importants.







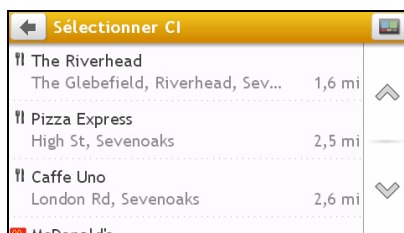
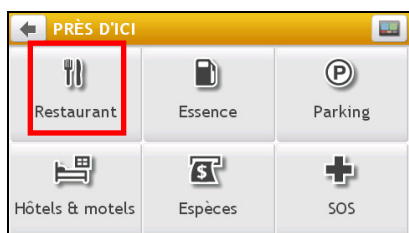

	Recherchez les restaurants, cafés, lieux de restauration rapide et autres lieux de restauration les plus proches.
	Recherchez les stations d'essence les plus proches.
	Recherchez les parcs de stationnement les plus proches.
	Recherchez les hôtels et les motels les plus proches.
	Recherchez les banques et les distributeurs de billets les plus proches.
	Recherchez les services d'urgence les plus proches, notamment les hôpitaux et les services de police.
	Personnaliser les catégories de recherche.

1. Dans le Menu Principal appuyez sur . L'écran *Près de moi* s'affiche.
2. Sélectionnez la catégorie de CI désirée (par exemple, Restaurant). Les résultats de la recherche sont donnés dans l'écran *Sélectionner CI*.





→

- Appuyez sur  ou sur  pour faire défiler la liste vers le haut ou le bas. Sélectionnez l'élément que vous souhaitez afficher dans l'écran destination.
- Procédez de la façon suivante :

Si vous voulez ...	Alors ...
calculer l'itinéraire, ouvrir l'écran <i>Carte</i> et lancer la navigation,	appuyez sur  . <ul style="list-style-type: none"> L'écran <i>Carte</i> s'affiche.
enregistrer l'emplacement parmi les favoris,	appuyez sur  . <ul style="list-style-type: none"> Le lieu sera immédiatement enregistré dans Mes lieux.
voir la position sur la carte,	appuyez sur  .
appeler le CI,	appuyez sur  .  Cette fonction n'est pas disponible sur tous les modèles.

Comment faire pour personnaliser les catégories de recherche ?

- Dans le Menu Principal appuyez sur . L'écran *Près de moi* s'affiche.
- Appuyez sur .
- Dans l'écran qui apparaît, faites ce qui suit :

Si vous voulez ...	Alors ...
ajouter les catégories par type de POI,	appuyez sur Type de POI . <ul style="list-style-type: none"> Choisissez la catégorie désirée pour la recherche.
ajouter les catégories par mots-clés,	appuyez sur Mots clés . <ul style="list-style-type: none"> Saisissez le mot clé de la catégorie de recherche.

- Pour supprimer les catégories ajoutées, appuyez sur . Sélectionnez la catégorie à supprimer, puis appuyez sur **Supprimer**.

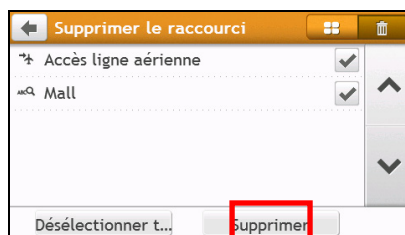
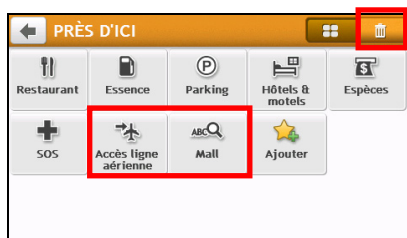





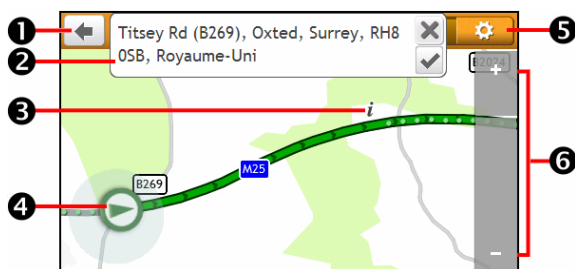

Comment trouver le point d'intérêt à l'aide de EXPLORER ?

 EXPLORER n'est pas disponible sur tous les modèles et n'est disponible que dans certains pays.

En fonction de votre modèle, vous avez la possibilité de rechercher les points d'intérêt à l'aide de Explorer la carte. La carte Explorer vous permet d'explorer la zone locale pour y trouver les centres d'intérêt (CI) ou naviguer jusqu'à une adresse. Si vous n'avez pas de position GPS, la carte affiche votre dernière position connue.

1. Dans le Menu Principal appuyez sur . L'écran Explorer s'affiche.
2. A partir de Explorer la carte, vous pouvez :
 - Visualiser des informations sur le point d'intérêt sélectionné qui est indiqué en haut de l'écran.
 - Appuyez sur et faites glisser la marque pour explorer la zone locale qui vous intéresse.
 - Appuyez sur la carte pour afficher un groupe de CI montrant les centres d'intérêt dans la zone environnante. Appuyez sur une icône de CI pour afficher plus d'informations et naviguer jusqu'au CI.



	Élément	Description
1		Appuyez ici pour retourner sur l'écran précédent.
2	Zone d'informations	Affiche les informations de la position, du point d'intérêt sélectionné.
3	Groupe de CI	Pour afficher un Groupe de CI, appuyez sur une zone sur la carte Explorer. <ul style="list-style-type: none"> ▪ Appuyez sur une icône ou sur un nom de rue dans le Groupe de CI pour afficher les informations et les options.
4	Position actuelle	Votre position courante est indiquée par  .
5		Appuyez pour afficher l'écran Affichage du point d'intérêt, vous permettant de régler les préférences de point d'intérêt.
6		Pour faire un zoom avant ou arrière, appuyez sur  ou sur  sans relâcher. Lorsque vous faites un zoom avant ou arrière, la zone contenue dans la zone Explorer augmente ou diminue.

Comment trouver un CI à l'aide du Groupe de CI ?

Appuyez sur le point d'intérêt sélectionné pour faire apparaître l'écran contenant des détails sur le point d'intérêt.

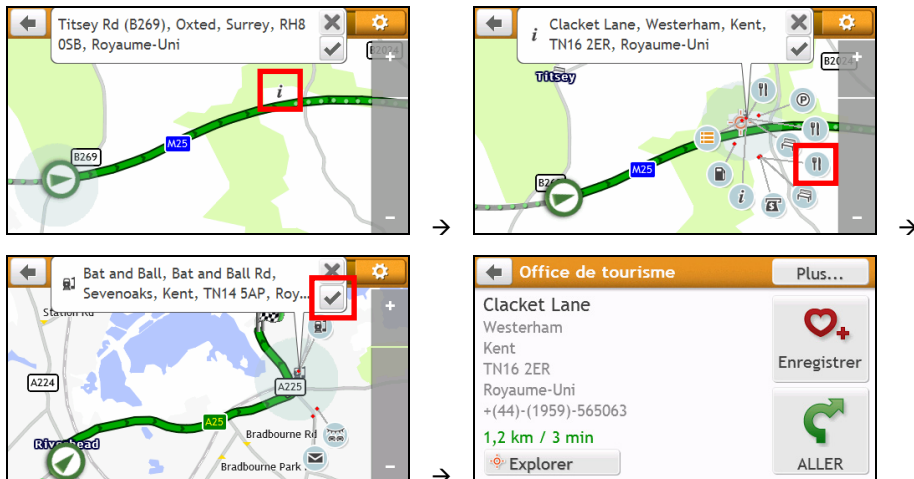

Procédez de la façon suivante :

Si vous voulez ...	Alors ...
calculer l'itinéraire, ouvrir l'écran Carte et lancer la navigation,	appuyez sur . <ul style="list-style-type: none"> L'écran Carte s'affiche.
enregistrer l'emplacement parmi les favoris,	appuyez sur . <ul style="list-style-type: none"> Le lieu sera immédiatement enregistré dans Mes lieux.
voir la position sur la carte,	appuyez sur .
appeler le CI,	appuyez sur . Cette fonction n'est pas disponible sur tous les modèles.

Comment définir mes préférences de CI ?



Les Centres d'intérêt (CI) sont regroupés dans des catégories. Vous pouvez choisir d'afficher (ou de masquer) soit les icônes de toutes les catégories de CI sur les écrans de carte, soit uniquement les icônes de catégories sélectionnées.

Par exemple, il se peut que vous ne soyez intéressé que par les lieux de loisirs et que vous vouliez désactiver d'autres catégories, par exemple les écoles.

1. Dans l'écran *Explorer*, appuyez sur . L'écran *Paramètres des lieux* s'affiche.





2. Procédez de la façon suivante :

Si vous voulez ...	Alors ...
afficher toutes les icônes de CI (i.e. les icônes de toutes les catégories),	appuyez sur Afficher tout .
ne pas afficher d'icône de CI,	appuyez sur Masquer tout .  Si vous masquez tous les CI, vous ne pourrez pas les trouver à l'aide de la recherche en mode explorer ou de groupe.
sélectionner l'icône d'une catégorie spécifique de CI à afficher sur l'écran carte,	<ul style="list-style-type: none"> appuyez sur la catégorie de CI requise à Afficher (<input checked="" type="checkbox"/>) ou à Masquer (<input type="checkbox"/>) sur l'écran carte. répétez la procédure jusqu'à ce que toutes les catégories voulues soient sélectionnées.
retourner à Explorer la carte,	appuyez sur  .



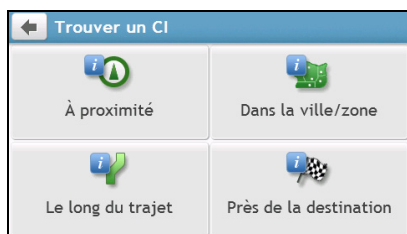

- Your preferences are automatically saved.

Comment rechercher un CI par type ?









- Dans le Menu Principal appuyez sur .
- Appuyez sur . L'écran *POI Menu (Menu CI)* s'affiche.



3. Procédez de la façon suivante :

Si vous voulez ...	Alors ...
rechercher les CI près de votre position actuelle,	appuyez sur  .
rechercher les CI dans une ville ou une zone spécifique,	appuyez sur  . <ul style="list-style-type: none"> L'écran <i>Clavier</i> s'affiche. Après avoir saisi un nom de ville ou de zone, appuyez sur OK.
rechercher les CI sur votre itinéraire,	appuyez sur  .
rechercher les CI près de votre destination,	appuyez sur  .



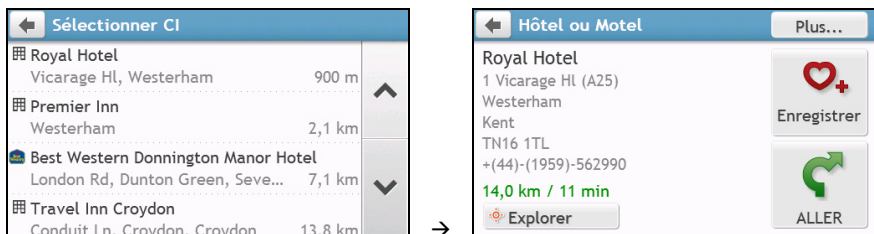

4. L'écran *Sélection de type de CI* s'affiche. Procédez de la façon suivante :

Si vous voulez ...	Alors ...
rechercher des CI par mots-clés,	appuyez sur  . <ul style="list-style-type: none"> ▪ L'écran <i>Clavier</i> s'affiche. ▪ Après avoir saisi un mot-clé, appuyez sur OK.
rechercher des restaurants, des cafés, des fast-foods et autres établissements de restauration,	appuyez sur  .
rechercher des stations d'essence,	appuyez sur  .
rechercher des parcs de stationnement,	appuyez sur  .
voir d'autres types de CI,	appuyez sur  . <ul style="list-style-type: none"> ▪ L'écran <i>Liste des types de CI</i> s'affiche. ▪ sélectionnez un type de CI.
rechercher des hôtels et des motels,	appuyez sur  .
rechercher des banques et des distributeurs automatiques de billets,	appuyez sur  .
rechercher des services d'urgence,	appuyez sur  .

5. L'écran *Liste des CI* s'affiche. Appuyez sur l'élément désiré dans la liste.



6. Procédez de la façon suivante :

Si vous voulez ...	Alors ...
calculer l'itinéraire, ouvrir l'écran <i>Carte</i> et lancer la navigation,	appuyez sur  . <ul style="list-style-type: none"> ▪ L'écran <i>Carte</i> s'affiche.
enregistrer l'emplacement parmi les favoris,	appuyez sur  . <ul style="list-style-type: none"> ▪ Le lieu sera immédiatement enregistré dans <i>Mes lieux</i>.
voir la position sur la carte,	appuyez sur  .
appeler le CI,	appuyez sur  .  Cette fonction n'est pas disponible sur tous les modèles.

Comment rechercher un CI par mot-clé ?

Pour naviguer jusqu'à un CI recherché par mot-clé, procédez de la façon suivante.

1. Dans le Menu Principal appuyez sur .
2. Appuyez sur . Saisissez le mot clé pour le point d'intérêt ou l'adresse que vous recherchez.

Exemple 1: rechercher un point d'intérêt (Inn =hotel) par mot clé

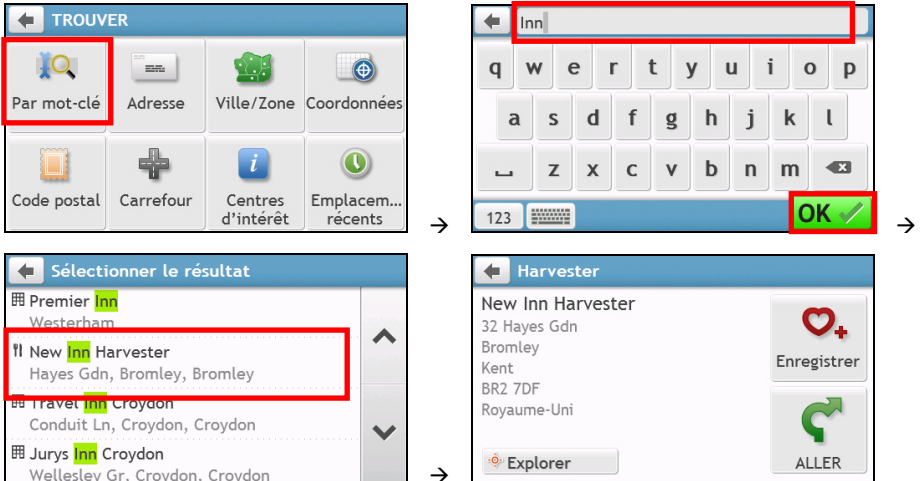



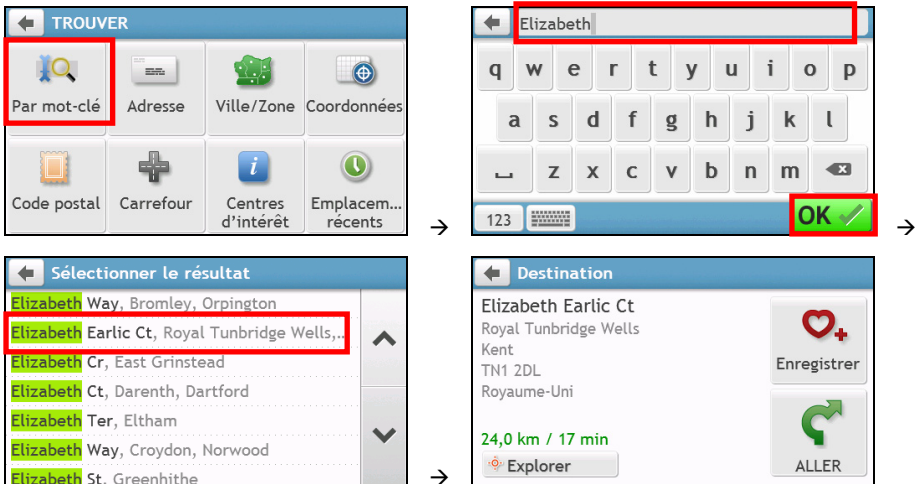

The screenshot shows the search process in two stages. On the left, the 'TROUVER' menu is displayed with 'Par mot-clé' highlighted. On the right, the search input field contains 'Inn' and the 'OK' button is highlighted. Below, the 'Sélectionner le résultat' screen shows a list of results with 'New Inn Harvester' highlighted. On the right, the details for 'New Inn Harvester' are shown, including the address '32 Hayes Gdn, Bromley, Kent, BR2 7DF, Royaume-Uni' and buttons for 'Enregistrer' and 'ALLER'.

Exemple 2: rechercher une rue (rue Elizabeth) par mot clé



The screenshot shows the search process in two stages. On the left, the 'TROUVER' menu is displayed with 'Par mot-clé' highlighted. On the right, the search input field contains 'Elizabeth' and the 'OK' button is highlighted. Below, the 'Sélectionner le résultat' screen shows a list of results with 'Elizabeth Earlic Ct, Royal Tunbridge Wells,..' highlighted. On the right, the details for 'Elizabeth Earlic Ct' are shown, including the address 'Royal Tunbridge Wells, Kent, TN1 2DL, Royaume-Uni' and buttons for 'Enregistrer' and 'ALLER'. The distance and time '24,0 km / 17 min' are also displayed.

3. Procédez de la façon suivante :

Si vous voulez ...	Alors ...
calculer l'itinéraire, ouvrir l'écran <i>Carte</i> et lancer la navigation,	appuyez sur  . ▪ L'écran <i>Carte</i> s'affiche.
enregistrer l'emplacement parmi les favoris,	appuyez sur  . ▪ Le lieu sera immédiatement enregistré dans <i>Mes lieux</i> .
voir la position sur la carte,	appuyez sur  .
appeler le CI,	appuyez sur  .  Cette fonction n'est pas disponible sur tous les modèles.

Comment faire pour recevoir les informations courantes sur le trafic via TMC ?

Les informations de trafic ne sont disponibles que sur certains modèles sélectionnés et dans certains pays seulement.

Votre Mio peut recevoir les informations courantes sur le trafic pour toutes les routes principales et autoroutes, pour vous permettre d'éviter les retards potentiels sur la route. Les messages concernant les événements et les icônes de trafic s'affichent au fur et à mesure des événements. Si un message concernant un événement cache votre position courante, la carte s'ajuste de façon à pouvoir afficher à la fois le message et votre position.

Comment mon Mio reçoit-il les informations sur le trafic ?

Selon le modèle que vous possédez, vous pouvez recevoir les informations courantes sur le trafic sur votre Mio soit à l'aide du récepteur TMC intégré, soit par le biais du kit accessoire trafic Mio. Le kit accessoire trafic est peut-être vendu à part.

Le TMC (Traffic Message Channel : Canal de messages sur le trafic) diffuse des informations en temps réel sur le trafic par le biais du système RDS (Radio Data System : Système de données radio) FM. Les stations de radio FM transmettent les données TMC selon un cycle de plusieurs minutes, et des centaines d'événements peuvent être diffusés vers les récepteurs TMC.

Avec certains modèles et dans certains pays, le service TMC est payant.

Comment vais-je savoir qu'un Évènement de trafic se produit ?

Lorsque vous voyagez dans une zone dans laquelle vous pouvez recevoir des mises à jour concernant le trafic, votre Mio décode ces événements et les affiche à l'écran. Une icône s'affiche sur l'emplacement de l'évènement sur les écrans de carte, avec un ATTENTION audible si l'évènement se trouve sur votre chemin. Lorsqu'un évènement s'étend sur une certaine distance, l'itinéraire est mis en surbrillance et des flèches indiquent la direction affectée par l'évènement.

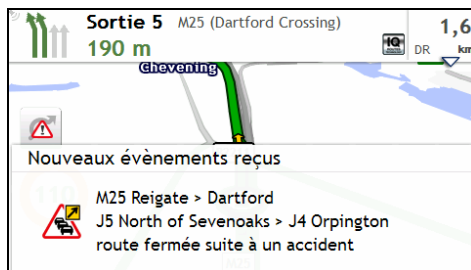

Un message s'affiche sur le bas de l'écran avec le nom de la route, la section de la route qui est affectée, et le type d'évènement qui s'est produit. Le message reste affiché à l'écran pendant huit secondes et est ajouté à la *Évènements*.

 Lorsque le message est supprimé, l'icône TMC () s'affiche sur l'écran *Carte*. Vous pouvez appuyer sur l'icône pour afficher l'écran *Évènements*.





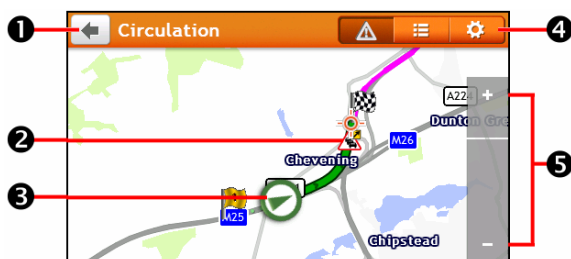

Ecran Traffic Overview (Aperçu du trafic)

Lorsque vous voyez un message d'évènement de trafic s'afficher sur l'écran de votre carte de conduite, vous pouvez ouvrir l'écran *Circulation* pour afficher une vue générale de la situation de la circulation sur votre itinéraire, notamment tous les évènements dans le voisinage immédiat.

Dans le menu principal, appuyez sur  pour afficher l'écran *Trafic*.

 Selon le modèle de Mio que vous avez, il se peut que les informations de trafic ne soient pas disponibles, qu'un abonnement soit nécessaire, ou que vous deviez acquérir le Kit Accessoire trafic (vendu à part).







	Élément	Description
1		Appuyez ici pour retourner sur l'écran précédent.
2	 Icône d'évènement	Affiche une icône pour indiquer le type d'évènement.
3	 Position actuelle	Votre position actuelle est indiquée avec le symbole  .
4	 Onglet de la barre de titre	Appuyez pour faire basculer l'affichage entre les écrans <i>Trafic</i> , <i>tous les évènements de trafic</i> , et <i>Options de trafic</i> .
5	 / 	Pour faire un zoom avant ou arrière, appuyez sur  ou sur  sans.

Comment faire pour afficher la liste de tous les évènements sur mon itinéraire ?

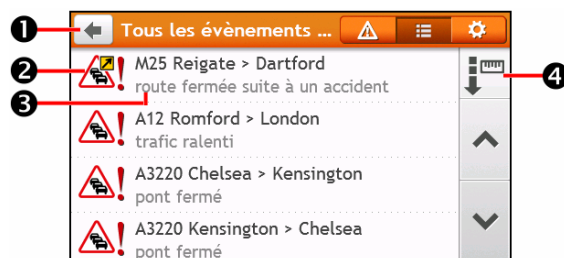
Votre Mio crée une liste des évènements au fur et à mesure qu'ils sont reçus ; cette liste est affichée sur l'écran *Évènements*.

Sur l'écran *Circulation*, appuyez sur .



	Élément	Description
①		Appuyez ici pour retourner sur l'écran précédent.
②	Icône d'évènement	Affiche une icône pour indiquer le type d'évènement.
③	Description d'évènement	Affiche les détails concernant l'Évènement, notamment : <ul style="list-style-type: none"> Le nom de la route et la direction dans laquelle l'Évènement est en train de se produire. Les emplacements de début et de fin de l'Évènement. <ul style="list-style-type: none"> > indique un évènement d'un endroit vers un endroit. < > indique un évènement entre endroits. Type d'évènement.
④	Trier par	Appuyez pour modifier le critère de tri des éléments:  : par distance  : par nom de route

Comment faire pour visualiser les détails du trafic ?

Dans l'écran *Évènements*, appuyez sur l'évènement que vous souhaitez visualiser. L'écran *Détails évènements* s'affiche.

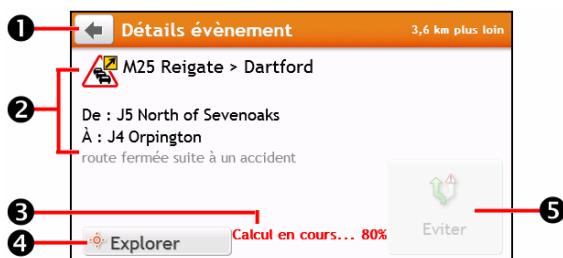

	Élément	Description
①		Appuyez ici pour retourner sur l'écran précédent.
②	Description et icône d'évènement	Affiche les détails concernant l'Évènement, notamment : <ul style="list-style-type: none"> Le nom de la route et la direction dans laquelle l'Évènement est en train de se produire. Les emplacements de début et de fin de l'Évènement. <ul style="list-style-type: none"> > indique un évènement d'un endroit vers un endroit. < > indique un évènement entre endroits. Type d'évènement.
③	Information sur la déviation	Affiche les informations concernant la déviation recommandée éventuelle.
④	Explorer	Appuyez pour explorer la carte.
⑤	Éviter	Appuyez ici pour calculer un nouvel itinéraire de façon à éviter l'évènement. Disponible uniquement si une déviation ou un réacheminement est disponible. Le bouton Unavoid Area (Zone annulée) est affiché lorsqu'un réacheminement a été calculé.



Lorsque des informations de déviations sont fournies, les détails s'affichent en tant que conseils de déviation sur l'écran Détails d'évènement.

Comment savoir si une déviation est recommandée ?

Lorsqu'un évènement de Trafic ou de Dégagement se produit, une déviation est souvent recommandée. Le message d'évènement de déviation s'affiche sur la barre d'état sur les écrans de carte.



Les déviations ne sont recommandées que pour les Évènements de trafic ou de dégagement sur un itinéraire calculé.

Comment éviter un évènement sur mon itinéraire ?

1. Sur l'écran *Évènements*, appuyez sur l'évènement. L'écran *Détails évènements* s'affiche.
2. Si *une* déviation a été calculée pour éviter un évènement sur votre itinéraire, Éviter est disponible ; appuyez pour accepter le nouvel itinéraire et éviter l'évènement. L'écran *Carte* s'affiche.

Messages de trafic

L'écran *Détails évènements* affiche les informations d'état de la déviation.

Messages Detour Not Available (Déviation non disponible)

SI aucune déviation n'est disponible, l'un des messages suivants s'affiche :

Message	Description
Cet évènement ne peut pas être localisé This clearance is not locatable (Ce dégagement ne peut pas être localisé)	Il n'est pas possible d'identifier un endroit spécifique pour l'Évènement.
Cet évènement n'affecte pas votre itinéraire This clearance does not affect your route (Ce dégagement n'affecte pas votre itinéraire)	L'évènement ne se produit pas sur la portion actuelle de votre trajet ou se trouve après votre position actuelle.
Vous évitez cet évènement You have accepted this clearance (Vous avez accepté ce dégagement)	L'évènement ne se trouve pas sur la portion actuelle de votre trajet.
You are too distant to re-route (Vous êtes trop loin pour pouvoir être réacheminé) You are too distant to accept this clearance (Vous êtes trop loin pour accepter ce dégagement)	L'évènement se trouve trop loin pour affecter votre trajet.
Détour non trouvé Clearance route not found (Route de dégagement non trouvée)	Impossible de calculer une déviation ou un réacheminement.

Message Detour Recommended (Déviation recommandée)

Si une déviation est recommandée, l'un des messages suivants s'affiche :

Message	Description
Recherche d'un détour... Recalculating route.... (Nouvel itinéraire en cours de calcul)	Votre Mio est en train de calculer un nouvel itinéraire. Pendant le calcul, le pourcentage de calcul terminé s'affiche.  Si vous quittez cette écran avant la fin du calcul du nouvel itinéraire, l'opération est annulée.
Distance détour... Clearance change (Changement de dégagement)	Une déviation a été calculée. La différence entre votre itinéraire courant et l'itinéraire proposé est affichée.

Préférences de trafic

Vous pouvez visualiser l'état de votre système de trafic actuel et modifier les options en personnalisant les préférences de trafic.

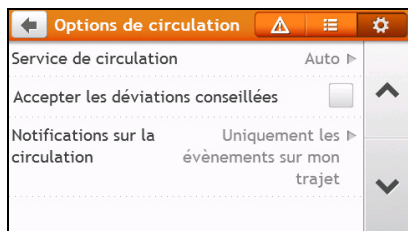

Service TMC

1. Sur l'écran *Options de trafic*, appuyez sur **Service Traffic**. L'écran *Service de circulation* s'affiche.

L'écran Service TMC affiche la fréquence de la station de radio utilisée actuellement pour recevoir les informations concernant les événements de trafic. Une barre montre la puissance du signal de trafic en cours de réception ; plus il y a de barres vertes, plus le signal est puissant.

2. Pour modifier votre station radio préférée, sélectionnez votre station de radio préférée dans la liste. Vous pouvez sélectionner **Automatique** pour recevoir automatiquement les infos trafic.

Accepter automatiquement les déviations conseillées.

Lorsque **Accepter les déviations recommandées** est sélectionné, votre itinéraire sera recalculé automatiquement lorsque une déviation est recommandée à cause du trafic.

Notification d'évènements liés à la circulation

1. Sur l'écran *Options de trafic*, appuyez sur **Annonces Traffic**. L'écran *Annonces Traffic* s'affiche.
2. Procédez de la façon suivante :

Si vous voulez ...	Alors ...
visualiser tous les évènements du Traffic dans les environs,	sélectionnez Tous les évènements proches .
visualiser les évènements du trafic sur votre itinéraire,	sélectionnez Seulement les évènements sur mon itinéraire .
visualiser les évènements du trafic avec informations de déviation fournies,	sélectionnez Seulement si une déviation est recommandée .
rejeter les notifications de trafic,	sélectionnez Désactiver les notifications .

Qu'est ce que Travel Book?

Travel Book n'est pas disponible sur tous les modèles et n'est disponible que dans certains pays.

Travel Book est une collection de guides de villes qui fournissent des cartes détaillées des points d'intérêt pour les villes importantes d'Europe. Les guides des villes fournissent des informations sur l'hébergement, les restaurants, la vie nocturne, les visites professionnelles, les magasins, les points touristiques importants, ainsi que des informations pratiques telle que les banques, les centres médicaux, les gares routières, etc.





 Travel Book est fourni par un tiers. Mio ne garanti pas la précision des données contenues dans cette base de données, qu'elles soient explicites ou implicites.

Comment utiliser les Guides de voyage WCities ?

1. Dans le Menu Principal appuyez sur . L'écran *Guides de voyage* s'affiche.



2. Sélectionnez votre ville dans la liste.
3. Sélectionnez une catégorie de points d'intérêt dans la liste.
4. Saisissez un mot clé pour rechercher un point d'intérêt. Lorsque cela est fait, appuyez sur **OK**.
5. Sélectionnez un point d'intérêt dans la liste. L'écran *Détails du point d'intérêt* s'affiche.
6. Procédez de la façon suivante :





Si vous voulez ...	Alors ...
calculer l'itinéraire, ouvrir l'écran <i>Carte</i> et lancer la navigation,	appuyez sur  . ▪ L'écran <i>Carte</i> s'affiche.
enregistrer l'emplacement parmi les favoris,	appuyez sur  . ▪ Le lieu sera immédiatement enregistré dans Mes lieux.
voir la position sur la carte,	appuyez sur  .
appeler le CI,	appuyez sur  .  Cette fonction n'est pas disponible sur tous les modèles.

Comment utiliser le guide Michelin ?

1. Dans le Menu Principal appuyez sur . L'écran *Michelin* s'affiche.



2. Sélectionnez une catégorie dans la liste.
3. Sélectionnez un filtre de recherche dans la liste.
4. Saisissez le mot clé pour rechercher un point d'intérêt. Lorsque cela est fait, appuyez sur **OK**.
5. Sélectionnez un point d'intérêt dans la liste. L'écran *Détails du point d'intérêt* s'affiche.
6. Procédez de la façon suivante :

Si vous voulez ...	Alors ...
calculer l'itinéraire, ouvrir l'écran <i>Carte</i> et lancer la navigation,	appuyez sur  . <ul style="list-style-type: none"> ▪ L'écran <i>Carte</i> s'affiche.
enregistrer l'emplacement parmi les favoris,	appuyez sur  . <ul style="list-style-type: none"> ▪ Le lieu sera immédiatement enregistré dans Mes lieux.
voir la position sur la carte,	appuyez sur  .
appeler le CI,	appuyez sur  .  Cette fonction n'est pas disponible sur tous les modèles.



Comment puis-je lire des vidéos sur mon Mio via l'entrée AV IN ?

La fonction AV IN n'est pas disponible sur tous les modèles.

Votre Mio dispose d'un connecteur AV IN pouvant faire de votre Mio un écran externe pour afficher des vidéos à partir d'une source vidéo composite externe.



La fonction AV IN prend en charge les formats NTSC/PAL (entrelacé).

1. Avant d'utiliser la fonction AV IN, connectez votre Mio à une source AV (Audio/Vidéo) externe conformément aux instructions fournies dans le *Manuel d'utilisation de l'appareil*.
2. Dans le Menu Principal, appuyez sur . L'écran AV s'affiche.
3. Vous pouvez maintenant commencer à lire des vidéos. L'écran de lecture s'affiche sur votre Mio.
4. Pour sortir du lecteur, appuyez sur .



Comment faire pour placer un appel mains libres ?

La fonction d'appel mains libres n'est pas disponible sur tous les modèles.

Si vous disposez d'un téléphone mobile avec *wireless technology* (*technologie sans fil*) Bluetooth, vous pouvez utiliser votre Mio comme un kit de voiture mains libres ou pour obtenir une connexion Internet. Le Mio peut aussi être utilisé pour connecter une oreillette mono/stéréo Bluetooth afin d'avoir une sortie audio. Les modèles avec capacité Bluetooth peuvent échanger des informations jusqu'à une distance d'environ 10 mètres (30 pieds) sans avoir besoin d'une connexion physique.

Avant de pouvoir utiliser cette fonction, vous devez jumeler votre téléphone mobile avec votre Mio. Assurez-vous que la fonction sans fil Bluetooth de votre téléphone mobile a bien été activée avant de lancer le jumelage. Lorsque vous recherchez ou établissez la connexion avec un téléphone mobile ou une oreillette, le Bluetooth de votre Mio est activé automatiquement. Pour économiser l'énergie, la fonction Bluetooth est **OFF (désactivée)** par défaut.

Comment faire pour jumeler mon Mio avec un téléphone mobile Bluetooth ?

1. Dans le Menu Principal appuyez sur  → **Bluetooth**. L'écran *Bluetooth* s'affiche.
2. Appuyez sur . L'écran *Rechercher de nouveaux périphériques* affiche une liste des dispositifs Bluetooth à proximité.



3. Choisissez le dispositif à partir de la liste. L'écran *Connexion* s'affiche.
4. Procédez de la façon suivante :

Si vous voulez ...	Alors ...
appairer un téléphone mobile,	entrez 1234 sur le téléphone mobile lorsque vous y êtes invité.
appairer un casque audio,	saisissez le code sur l'écran <i>Saisir le code</i> , puis appuyez sur OK .



5. Une fois terminé, l'écran *Bluetooth* s'affiche.

Lorsque vous jumelez votre téléphone mobile avec votre Mio, une connexion est établie entre les deux. Les 12 appareils les plus récemment appairés sont affichés dans l'écran *Mes appareils appairés*.

Écran de détails des dispositifs appariés

Sur l'écran *Bluetooth*, appuyez sur . L'écran *Mes périphériques jumelés* s'affiche.

L'icône Bluetooth à côté de l'appareil apparié indique l'état de la connexion :

Icône	État	Utilisé pour ...
	Connecté	oreillette
	Connexion avec mains-libres activé	téléphone
	Connexion avec numérotation téléphonique activée	téléphone

Comment configurer les paramètres Internet ?

Une fois que la connexion Internet est activée, vous êtes en mesure d'accéder aux informations en direct sur Internet.

1. Appuyez sur l'appareil apparié dans l'écran *Mes périphériques jumelés*, puis sur .

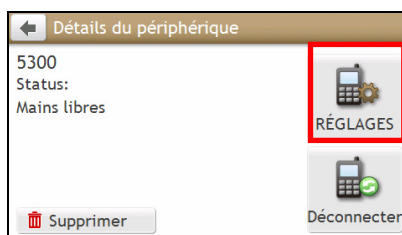

2. Appuyez sur **Paramètres Internet**. L'écran *Paramètres Internet* s'affiche
3. Procédez de la façon suivante :

Si vous voulez ...	Alors ...
Configurer les réglages Internet selon les réglages du téléphone mobile,	appuyez sur Automatique (copie à partir du téléphone) .
changer d'opérateur pour votre région,	appuyez sur Par opérateur , puis vous pouvez : <ul style="list-style-type: none">▪ Appuyer sur Country/Région (Pays/Région) pour changer votre pays/région. L'écran <i>Select a country (Choisissez un pays)</i> du résultat s'affiche. Sélectionnez votre pays dans la liste.▪ Appuyer sur Operator (Opérateur) pour changer l'opérateur pour votre région. L'écran <i>Select an operator (Choisissez un opérateur)</i> du résultat s'affiche. Sélectionnez votre opérateur dans la liste.
saisir vos paramètres Internet,	appuyer sur Personnalisé et choisir vos noms d'utilisateur, mot de passe, numéro de téléphone, et nom de point d'accès.

 Lorsque les paramètres Internet ne sont pas disponibles, un message d'ATTENTION est affiché. Pour de plus amples informations, veuillez prendre contact avec votre opérateur de téléphonie mobile.

Comment faire pour placer un appel ?

La fonction mains libres de votre Mio peut être activée (**ON**) ou désactivée (**OFF**). Lorsqu'elle est activée (**ON**), vous pouvez utiliser les fonctionnalités suivantes



- Afficher le numéro de téléphone de l'appelant
- Télécharger le répertoire
- Accepter ou ignorer un appel entrant
- Composer un numéro via les écrans *Numéroter*, *Favoris*, *Contacts* et *Appels récents*

1. Dans le Menu Principal appuyez sur . L'écran *Téléphone* s'affiche.



2. Dans l'écran *TELEPHONE*, appuyez sur . L'écran *Numéroter* s'affiche.

3. Entrez le numéro que vous voulez appeler.

- Pour supprimer le dernier chiffre entré, appuyez sur .
- Pour effacer l'ensemble du numéro, appuyez sur  sans relâcher.



Le numéro de votre dernier appel s'affichera à nouveau la prochaine fois que vous accéderez à l'écran *Numéroter*. Le numéro est effacé lorsque vous commencez à saisir un nouveau numéro.



Les appels internationaux nécessitent un code de pays qui doit être inclus dans le numéro de téléphone. Sur votre Mio, le code de pays est séparé du reste de la séquence de chiffres par un +. Si vous placez un appel international, appuyez sur **0** sans relâcher jusqu'à ce que le signe + s'affiche.

4. Appuyez sur  pour placer l'appel. L'écran *Dialling (Composition en cours)* s'affiche.

5. Procédez de la façon suivante :

Si vous voulez ...	Alors ...
régler le volume,	appuyez sur  pour augmenter ou diminuer le volume.
mettre fin à ou annuler un appel,	appuyez sur Hangup (Raccrocher).

Comment faire pour recevoir un appel téléphonique ?

Lorsque vous recevez un appel, l'écran *Incoming Call (Appel entrant)* s'affiche.

Procédez de la façon suivante :





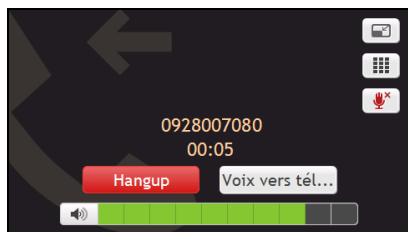

Si vous voulez ...	Alors ...
répondre à l'appel,	appuyez sur Répondre . <ul style="list-style-type: none">▪ Si vous souhaitez répondre à l'appel à l'aide de votre téléphone mobile, sélectionnez Voix vers téléphone.
rejeter l'appel,	appuyez sur Ignorer .

Options en cours d'appel



Lorsqu'un appel est en cours, l'écran *En cours d'appel* s'affiche comme ci-dessous :





Procédez de la façon suivante :

Si vous voulez ...	Alors ...
afficher le menu Principal,	appuyez sur  .
entrer d'autres numéros comme par exemple un numéro de poste,	appuyez sur  .
désactiver le micro afin que votre correspondant ne puisse pas vous entendre,	<ul style="list-style-type: none"> ▪ appuyez sur  pour désactiver le micro. ▪ appuyez sur  le réactiver.
placer ou recevoir des appels par le biais de votre téléphone mobile,	appuyez sur Voix vers téléphone .
mettre fin à ou annuler un appel,	appuyez sur Hangup (Raccrocher).
régler le volume,	appuyez sur  pour augmenter ou diminuer le volume.  Le réglage du volume du téléphone n'a pas d'effet sur le volume de l'appareil.

Comment faire pour placer un appel téléphonique vers un contact ?

1. À partir de l'écran *TELEPHONE*, appuyez sur . L'écran *Contacts* s'affiche.
2. Sélectionnez un contact dans la liste. L'écran *Détails du contact* s'affiche.
3. Appuyez sur . L'écran *Select Number (Choix du numéro)* s'affiche.
4. Procédez de la façon suivante :



Si vous voulez ...	Alors ...
appeler les contacts sur leur téléphone mobile, leur numéro de domicile, leur numéro professionnel, ou tout autre numéro,	appuyez sur  à côté du numéro que vous souhaitez appeler.
ajouter le numéro à vos favoris,	appuyez sur  à côté du numéro désiré.



Comment visualiser mon historique d'appels ?

A partir de l'écran *Historique*, vous pouvez afficher les listes Incoming Calls (Appels entrants), Outgoing Calls (Appels sortants) et Missed Calls (Appels en absence).

L'écran *Historique* donne la liste des appels qui ont été placés pendant le temps où votre Mio était connecté à un téléphone mobile. Les numéros s'affichent dans l'ordre chronologique, le plus récent étant placé au sommet de la liste. Votre Mio peut enregistrer jusqu'à 30 numéros ; la limite est de 10 entrées par catégorie : appels entrants, sortants et en absence.

1. Dans l'écran *TÉLÉPHONE*, appuyez sur . L'écran *Call History (Historique des appels)* s'affiche.
2. Appuyez sur un élément dans la liste. L'écran *Call Record (Enregistrement d'appel)* s'affiche.
3. Procédez de la façon suivante :

Si vous voulez ...	Alors ...
supprimer l'appel de l'historique,	appuyez sur  .
passer un appel,	appuyez sur  .

 Pour supprimer tous les appels de l'historique des appels, appuyez sur  sur l'écran *Call History (Historique des appels)*.

Qu'est-ce que MioMore Service ?

MioMore Service n'est pas disponible sur tous les modèles et n'est disponible que dans certains pays.

Le service MioMore vous permet de rechercher en ligne, des informations sur les points d'intérêt en cours et de recevoir des infos météo mises à jour pour cinq villes. À l'aide de MioMore vous pouvez rechercher des points d'intérêt avec votre Mio ou vous pouvez naviguer vers les points d'intérêt que vous avez téléchargé à l'aide de MioMore Desktop.

Pour rechercher des points d'intérêt et recevoir des infos météo mises à jour à l'aide de votre Mio, vous devez appairer votre Mio à votre téléphone mobile. Si votre Mio n'est pas appairé à votre téléphone mobile, l'écran *Bluetooth* s'affiche. Pour plus d'informations, reportez-vous à la section "Comment appairer mon Mio à mon appareil Bluetooth ?".

 Des frais supplémentaires liés aux données peuvent s'appliquer. Tous les frais sont facturés par votre opérateur. Veuillez prendre contact avec votre opérateur pour plus d'informations.

Comment faire pour chercher un CI à l'aide de la Recherche locale Google ?





1. Dans le Menu Principal appuyez sur . L'écran *Google Local Search (Recherche locale Google)* s'affiche.



2. Procédez de la façon suivante :

Si vous voulez...	Alors...
Rechercher des informations sur les CI par mot clé,	appuyez sur le champ Rechercher pour entrer le mot clé. <ul style="list-style-type: none">▪ L'écran <i>Clavier</i> s'affiche. Utilisez l'écran <i>Keyboard (Clavier)</i> pour rechercher un CI, puis appuyez sur OK.
Rechercher des informations sur des CI à proximité de votre emplacement actuel,	appuyez sur le champ Près de : <ul style="list-style-type: none">▪ Sélectionnez My Places (Mes lieux) pour rechercher des informations sur un CI à proximité de l'emplacement My Places (Mes lieux).▪ Sélectionnez Find a Place (Trouver un lieu) pour rechercher des informations sur un CI dans un nouvel emplacement.▪ Sélectionnez Recent Places (Lieux récents) pour rechercher des informations sur un CI à proximité d'un emplacement récent.▪ Sélectionnez Pick on Map (Choisir sur la carte) pour rechercher des informations sur un CI dans un secteur particulier.

- Appuyez sur **Rechercher**. L'écran *Select Result (Choix du résultat)* s'affiche.
À partir de la liste des résultats, pointez sur un CI pour afficher l'écran *Preview (d'Aperçu)*.
- Procédez de la façon suivante :

Si vous voulez ...	Alors ...
calculer l'itinéraire, ouvrir l'écran <i>Carte</i> et lancer la navigation,	appuyez sur  . <ul style="list-style-type: none"> L'écran <i>Carte</i> s'affiche.
enregistrer l'emplacement parmi les favoris,	appuyez sur  . <ul style="list-style-type: none"> Le lieu sera immédiatement enregistré dans <i>Mes lieux</i>.
voir la position sur la carte,	appuyez sur  .
appeler le CI,	appuyez sur  .  Cette fonction n'est pas disponible sur tous les modèles.





Comment puis-je rechercher un point d'intérêt à l'aide de Recherche Locale ?

- Dans le Menu Principal appuyez sur  → **Recherche Locale**. L'écran *Recherche Locale* s'affiche.
- Procédez de la façon suivante :

Si vous voulez...	Alors...
Rechercher des informations sur les CI par mot clé,	appuyez sur le champ Rechercher pour entrer le mot clé. <ul style="list-style-type: none"> L'écran <i>Clavier</i> s'affiche. Utilisez l'écran <i>Keyboard (Clavier)</i> pour rechercher un CI, puis appuyez sur OK.
Rechercher des informations sur des CI à proximité de votre emplacement actuel,	appuyez sur le champ Près de : <ul style="list-style-type: none"> Sélectionnez My Places (Mes lieux) pour rechercher des informations sur un CI à proximité de l'emplacement My Places (Mes lieux). Sélectionnez Find a Place (Trouver un lieu) pour rechercher des informations sur un CI dans un nouvel emplacement. Sélectionnez Recent Places (Lieux récents) pour rechercher des informations sur un CI à proximité d'un emplacement récent. Sélectionnez Pick on Map (Choisir sur la carte) pour rechercher des informations sur un CI dans un secteur particulier.

- Appuyez sur **Rechercher**. L'écran *Select Result (Choix du résultat)* s'affiche.
À partir de la liste des résultats, pointez sur un CI pour afficher l'écran *Preview (d'Aperçu)*.

4. Procédez de la façon suivante :

Si vous voulez ...	Alors ...
calculer l'itinéraire, ouvrir l'écran Carte et lancer la navigation,	appuyez sur  . ▪ L'écran Carte s'affiche.
enregistrer l'emplacement parmi les favoris,	appuyez sur  . ▪ Le lieu sera immédiatement enregistré dans Mes lieux.
voir la position sur la carte,	appuyez sur  .
appeler le CI,	appuyez sur  .  Cette fonction n'est pas disponible sur tous les modèles.

Comment faire pour trouver les informations météorologiques ?

1. Dans le Menu Principal appuyez sur  → **Météo**.
2. Appuyez sur **Ajouter ville**, puis suivez les instructions pour sélectionner votre région, votre pays et votre ville. Lorsque cela est fait, la ville sélectionnée est ajoutée à la liste.

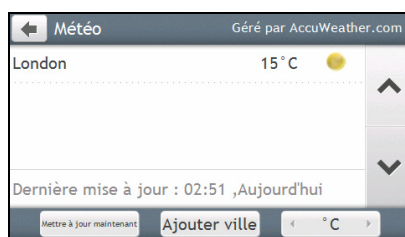
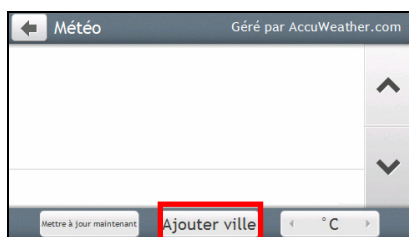

Comment puis-je visualiser les infos météo pour une ville que j'ai ajoutée ?

1. Sur l'écran *Météo*, appuyez sur **Mettre à jour maintenant**. Les infos météo les plus récentes seront mises à jour automatiquement.
2. Appuyez sur la ville pour afficher les informations météo actuelles. L'écran *Weather Information (Informations météo)* pour la ville sélectionnée s'affiche.



3. Selon la ville vous avez choisie, une gamme de prévisions météo actuelles et d'informations de température peuvent s'afficher. Si disponible, cliquez sur **Plus** pour afficher les prévisions.

London		
Géré par AccuWeather.com		
Demain  14 ~ 19°C	Vendredi  9 ~ 18°C	Samedi  8 ~ 18°C
Dimanche  11 ~ 18°C	Lundi  17 ~ 21°C	Mardi  7 ~ 18°C

Comment puis-je modifier l'unité des températures entre Celsius et Fahrenheit ?

Sur l'écran *Météo*, appuyez sur le bouton **Unité** pour modifier l'unité des températures entre Celsius et Fahrenheit. L'icône du bouton indique le réglage en cours :





Comment faire pour enlever une ville que j'ai ajoutée ?

Sur l'écran *Informations météo*, appuyez sur . La ville est retirée de la liste.

Comment faire pour chercher un service de dépannage ?

 Des frais supplémentaires liés aux données peuvent s'appliquer. Tous les frais sont facturés par votre opérateur. Veuillez prendre contact avec votre opérateur pour plus d'informations.

1. Dans le Menu Principal appuyez sur .
2. Appuyez sur **Oui** pour définir le centre d'affectation avant d'utiliser ce service.
3. Sélectionnez votre centre d'affectation dans la liste.
4. L'écran *Assistance routière* s'affiche.
5. Procédez de la façon suivante :

Si vous voulez ...	Alors ...
placer un appel téléphonique à destination du centre d'assistance,	appuyez sur  .  Cette fonction n'est pas disponible sur tous les modèles.
changer de région pour faire une nouvelle recherche,	appuyez sur Paramètres . ▪ Sélectionnez la région de votre choix.

Comment puis-je contrôler mon Mio à l'aide de Commande Vocale ?

Commande Vocale n'est pas disponible sur tous les modèles et n'est disponible que dans certains pays.

Commande Vocale est un outil vous permettant d'effectuer une tâche sans toucher l'écran.

 Commande Vocale nécessite que le fichier vocal soit installé sur votre Mio. Pour plus d'instructions sur l'installation de votre langue préférée, reportez-vous à la section MON MIO dans "Qu'est ce que le MioMore Desktop?"

1. Dans le Menu Principal, appuyez sur . L'écran Commande Vocale s'affiche.



En mode Navigation, vous pouvez lancer la Commande vocale directement en pressant sur l'icône  de l'écran de la carte.

2. Vous pouvez régler la destination en formulant les commandes suivantes après le "bip" :

- Adresse
- Domicile
- Intersection
- Mes Endroits
- Parking proche
- Restaurant proche
- Hôtels & Motels proches
- Secours proches
- Distributeur automatique proche
- Station-service proche
- Aéroport, bibliothèque, zoo, etc...proche
- Pour augmenter le volume
- Pour diminuer le volume
- Pour augmenter la luminosité
- Pour diminuer la luminosité

3. Suivez les instructions pour terminer le réglage de votre itinéraire.

Exemple 1 : rechercher une adresse en disant "Adresse" → "nom de ville" → "nom de rue" → "numéro de maison" → "numéro élément" dans la liste de résultat de recherche → "Oui" pour confirmer la destination.

Exemple 2: itinéraire vers votre domicile en disant simplement "Domicile".



Vous ne pouvez être dirigé vers votre domicile avec Commande Vocale qu'une fois que votre domicile a été rentré dans votre Mio.

4. Lorsque cela est fait, dites "Oui" et votre Mio commence à établir l'itinéraire.

Que puis-je personnaliser ?

En fonction de votre modèle de Mio, certaines options de réglages peuvent ne pas être disponibles.

Plusieurs options de personnalisation sont disponibles pour enrichir votre expérience de navigation.

1. Dans le Menu Principal appuyez sur . L'écran *Réglages* s'affiche.
2. Sélectionnez l'option que vous voulez personnaliser sur l'écran *Réglages*.
3. Une fois que vous avez modifié les réglages et que vous êtes retourné à l'écran précédent, vos préférences sont automatiquement sauvegardées.

 Les options de l'écran *Réglages* ainsi que l'ordre des options peuvent différer en fonction de votre région, des cartes installées ou du modèle de votre Mio.



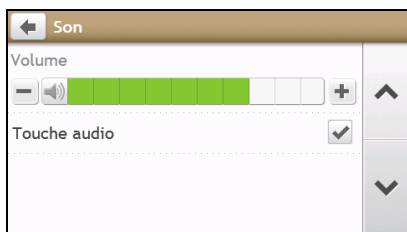

 Lors de la modification des réglages, la case à côté de l'option indique le statut du réglage :

: on/activé : off/désactivé

Son





Procédez de la façon suivante :

Si vous voulez ...	Alors ...
augmenter/réduire le volume,	appuyez sur / .  Vous pouvez simplement appuyer sur la barre Volume pour régler le son au niveau correspondant à l'endroit sélectionné sur la barre. La barre volume indique le niveau actuel du volume.
réduire le son au silence ou restaurer le son,	appuyez sur  <ul style="list-style-type: none">▪ L'icône de haut-parleur indique l'état :  : son réduit au silence  : son activé
entendre le nom de la lettre sur laquelle vous avez tapé lorsque vous appuyez sur l'écran tactile,	appuyez sur l'option Touche audio pour activé ou la désactivé.

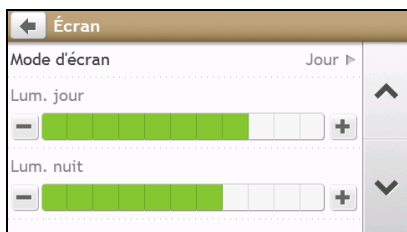
Écran



Procédez de la façon suivante :

Si vous voulez ...	Alors ...
changer le mode d'écran affiché,	appuyez sur Mode plein écran et sélectionnez : <ul style="list-style-type: none"> ▪ Auto : pour basculer automatiquement sur le mode Jour ou Nuit. ▪ Jour : pour afficher l'écran en modalité Jour. ▪ Nuit : pour afficher l'écran en modalité Nuit.
changer la luminosité de l'écran en modalité jour/nuit,	appuyez sur  /  sur la barre de luminosité Jour/Nuit. <ul style="list-style-type: none"> ▪ La barre de luminosité indique le niveau de luminosité en modalité nuit. <p>AVERTISSEMENT : Votre Mio risque de chauffer si la valeur de Luminosité est élevée, utilisez de préférence une luminosité plus faible lorsque c'est possible.</p> <p> Vous pouvez simplement appuyer sur la barre de luminosité pour régler le son au niveau correspondant à l'endroit sur lequel vous appuyez sur la barre.</p>

Sécurité

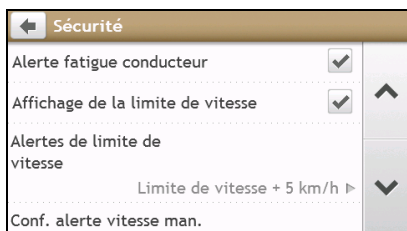

Procédez de la façon suivante :

Si vous voulez ...	Alors ...
activer/désactiver le message d'avertissement de conduite de longue durée,	appuyez sur Alerte fatigue conducteur pour l'activer ou le désactiver.
activer/désactiver les alarmes de limite de vitesse, qui vous avertissent sur la vitesse limitée sur n'importe quelle route donnée,	<ul style="list-style-type: none"> ▪ appuyez sur l'option Affichage de la limite de vitesse pour activé ou la désactivé. ▪ appuyez sur Alertes de limite de vitesse et sélectionnez : <ul style="list-style-type: none"> ○ Off (désactivé) : pour désactiver les alarmes de dépassement de vitesse.



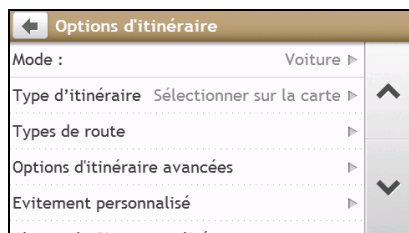

Si vous voulez ...	Alors ...
	<ul style="list-style-type: none"> ○ Auto : pour configurer le système afin qu'il vous avertisse automatiquement lorsque votre vitesse dépasse la limite. ○ Limite de vitesse + 3 m/h (Limite de vitesse + 5 km/h): pour configurer le système afin qu'il vous avertisse lorsque votre vitesse dépasse de 3 mph (ou de 5 km/h) la limite autorisée. ○ Limite de vitesse + 7 mph (Limite de vitesse + 10 km/h): pour configurer le système afin qu'il vous avertisse lorsque votre vitesse dépasse de 7 mph (ou de 10 km/h) la limite autorisée.
régler manuellement les alertes de limitation de vitesse,	appuyez sur Régler manuellement les alertes de limitation de vitesse pour choisir d'activer ou de désactiver les limites de vitesse.
activer/désactiver une alerte visuelle en cas d'accès à l'écran alors que le véhicule est en mouvement,	appuyez sur M'avertir de ne pas opérer mon Mio en cours de conduite pour activé ou la désactivé.
régler la manière dont vous voulez recevoir les alertes de radar et de sécurité, (a l'exception de la France et de la Suisse)	appuyez sur Radar fixe / Radar mobile / Radar de vitesse moyenne / Radar feu rouge / Zones dangereuses pour sélectionner : <ul style="list-style-type: none"> ▪ Aucune alerte ▪ Alerte visuelle ▪ Alertes visuelle & sonore

Options d'itinéraire



Procédez de la façon suivante :

Si vous voulez ...	Alors ...
modifier le mode de navigation,	appuyez sur Mode pour choisir Voiture , Caravane (sur certains modèles), Camion (sur certains modèles) ou Piéton .
définir les options de type d'itinéraire pour votre itinéraire,	appuyez sur Type d'itinéraire pour sélectionner votre type d'itinéraire préféré dans la liste : <ul style="list-style-type: none"> ▪ Le plus rapide – L'itinéraire qui devrait se révéler le plus rapide en cours de navigation. ▪ Le plus facile – L'itinéraire le plus simple, avec le nombre de tournants le plus faible et priorité donnée aux autoroutes lorsque c'est judicieux. ▪ Économique – L'itinéraire avec le plus petit nombre d'arrêts, de tournants et de zones urbaines, afin de vous faire économiser le carburant.

Si vous voulez ...	Alors ...
	<ul style="list-style-type: none"> ▪ Le plus court – L'itinéraire dont la longueur physique est la plus courte <p> Si vous ne sélectionnez pas de type d'itinéraire préféré, Choisir sur la carte est réglé par défaut pour cette option. Les quatre types d'itinéraire seront calculés après votre recherche. Puis, vous devrez sélectionner un type d'itinéraire sur la carte pour démarrer la navigation.</p>
définir les types des options de route pour votre trajet,	<p>appuyez sur Types de route.</p> <ul style="list-style-type: none"> ▪ L'écran <i>Types de route</i> s'affiche. ▪ Sélectionnez vos préférences de route dans la liste. <p> Si vous choisissez d'éviter les ferries, il se peut qu'il vous soit impossible de naviguer entre certains pays, même si un pont ou un tunnel existe.</p>
régler les préférences de routage,	<p>appuyez sur Routage avancé pour activer ou désactiver les fonctions IQ Routes / LearnMe Pro.</p> <ul style="list-style-type: none"> ▪ Utilisez historique des dates de vitesse du trafic : activer/désactiver la fonction IQ Routes. ▪ Utilisez comportement du conducteur : activer/désactiver la fonction LearnMe Pro. ▪ Journaux de vitesse de conduite : affiche les informations relatives à votre vitesse sur les autoroutes/voies express/routes nationales/routes secondaires.
régler manuellement les évitements,	<p>appuyez sur Évitements personnalisés.</p> <ul style="list-style-type: none"> ▪ Appuyez sur Ajouter Route à éviter puis suivez les instructions à l'écran pour choisir la route à éviter dans l'écran de la carte. ▪ Appuyez sur Ajouter Zone à éviter puis suivez les instructions à l'écran pour choisir la zone à éviter dans l'écran de la carte. <p> Une fois l'évitement réglé, il ne sera pas ajouté à votre route lorsque vous planifiez votre voyage.</p> <p> Pour éditer l'évitement assigné, appuyez sur l'élément dans l'écran <i>Évitement personnalisé</i>, puis choisissez Activer/Désactiver, Renommer ou Supprimer.</p>
afficher les points d'intérêt personnels,	appuyez sur Alertes de points d'intérêt personnels .
afficher les édifices majeurs sur votre itinéraire,	appuyez sur Guidage édifices majeurs pour activer ou désactiver.
enregistrer le kilométrage de votre trajet afin de générer un compte-rendu de dépenses,	appuyez sur l'option Relevé kilométrique pour activé ou la désactivé.
enregistrer votre voyage,	appuyez sur l'option Capturer le trajet pour activé ou la désactivé.

Affichage de la carte

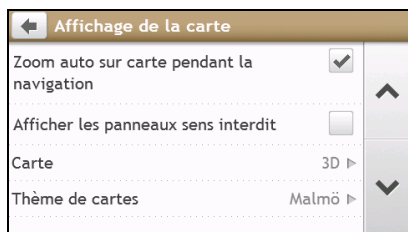

Procédez de la façon suivante :

Si vous voulez ...	Alors ...
activer/désactiver le zoom automatique en cours de navigation,	appuyez sur l'option Zoom auto sur carte pendant la navigation pour activé ou la désactivé. <ul style="list-style-type: none"> Si cette option est sélectionnée, les écrans Carte feront automatiquement un zoom avant ou arrière en fonction de votre vitesse, pour vous permettre d'avoir une vue optimale de votre itinéraire.
afficher le Nord au sommet de l'écran <i>Carte en 2D</i> ,	appuyez sur l'option Garder le Nord en haut de l'écran Carte en 2D pour activé ou la désactivé. <p> Si l'option est désactivée (Off), c'est la direction dans laquelle vous vous déplacez qui est placée au sommet de l'écran <i>Carte en 2D</i>.</p>
afficher les icônes "sens interdit" ou les routes en "sens interdit" sur les écrans <i>Carte</i> ,	appuyez sur l'option Afficher les panneaux sens interdit pour activé ou la désactivé. <ul style="list-style-type: none"> Lorsque l'option est activée, les performances d'affichage des cartes risquent de ralentir en raison du nombre important de rues en sens interdit dans certaines villes importantes.
définir vos préférences quant à l'écran carte	appuyez sur l'option Carte pour choisir pour l'écran <i>Carte</i> une vue en 3D ou en 2D.
changer le thème de couleurs de la carte,	appuyez sur Thèmes de carte , puis sélectionnez un thème de couleurs dans la liste.

Mes cartes

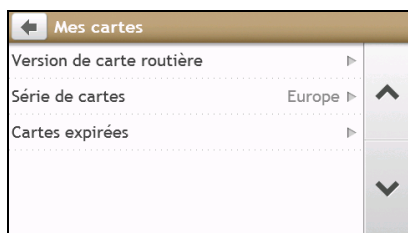

Procédez de la façon suivante :

Si vous voulez ...	Alors ...
view the map information,	tap Map Version to display a list of all maps, providing the following information: <ul style="list-style-type: none">▪ Name▪ Date▪ Version/Build number▪ Coverage area
select a set of maps to load,	tap Map set , then select your preference from the list.

Langue

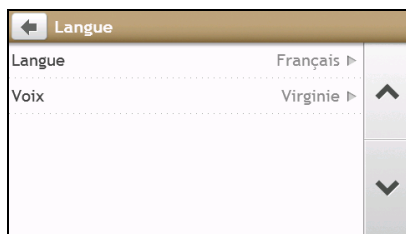

 Les réglages disponibles de l'option Langue peuvent être personnalisés en ajoutant ou en effaçant le fichier vocal à l'aide de MioMore Desktop lorsque votre Mio est connecté à l'ordinateur. Pour plus d'informations, reportez-vous à la section Mon Mio dans "Qu'est ce que le MioMore Desktop?"

Procédez de la façon suivante :

Si vous voulez ...	Alors ...
changer la langue affichée à l'écran	appuyez sur Langue et choisissez la langue que vous voulez dans la liste.
changer de thème vocal	appuyez sur Voix et sélectionnez le schéma vocal que vous voulez dans la liste.

Répondre aux appels à la voix

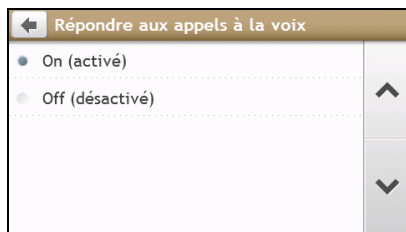

Procédez de la façon suivante :

Si vous voulez ...	Alors ...
activer la fonction Commande Vocale lors de la réception d'un appel entrant,	appuyez sur Activer .

Si vous voulez ...	Alors ...
désactiver la fonction Commande Vocale lors de la réception d'un appel entrant,	appuyez sur Désactiver .

Unités

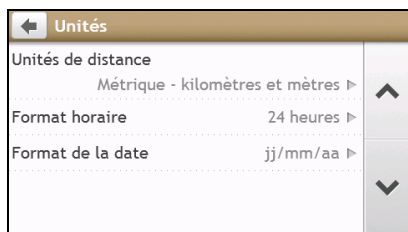



Procédez de la façon suivante :

Si vous voulez ...	Alors ...
changer les unités de calcul de la distance,	appuyez sur Unités de distance et sélectionnez le type d'unité de distance que vous voulez.
changer le format de l'heure,	appuyez sur Format horaire et sélectionnez le type de format d'heure que vous voulez.
changer le format de date,	appuyez sur Format de la date et sélectionnez le type de format de date que vous voulez.

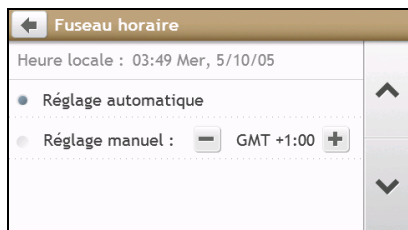
Fuseau horaire



Procédez de la façon suivante :

Si vous voulez ...	Alors ...
régler automatiquement le fuseau horaire,	sélectionnez Fuseau horaire auto .
modifier manuellement le fuseau horaire,	sélectionnez Fuseau horaire manuel , puis changez le réglage en appuyant sur  /  .

Bluetooth

L'option Bluetooth vous permet de jumeler et de sélectionner un téléphone mobile ou une oreillette avec votre Mio.





Procédez de la façon suivante :

Si vous voulez...	Alors...
activer/désactiver la fonction Bluetooth sur votre Mio,	appuyez sur RÉGLAGES . <ul style="list-style-type: none">▪ Appuyez sur Bluetooth pour activer/désactiver Bluetooth.▪ Appuyez sur Auto Connexion (Connexion auto) pour activer/désactiver la fonction de connexion automatique.
Se connecter à un dispositif Bluetooth,	Appuyez sur Rechercher de nouveaux , puis sélectionnez un dispositif dans la liste.
Voir les détails du dispositif apparié,	Appuyez sur Mes périphériques , puis sélectionnez un dispositif dans la liste.

Compteur de voyage

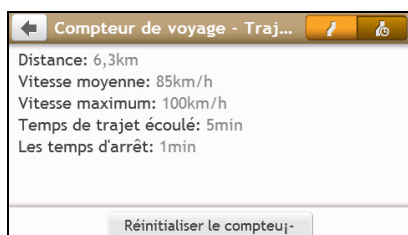
Les données du compteur affichent les informations relatives à votre conduite.





 : affiche le voyage en cours

 : affiche tous les voyages

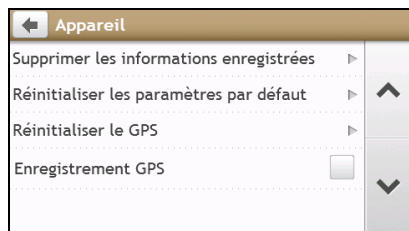
Appareil





Procédez de la façon suivante :

Si vous voulez ...	Alors ...
supprimer les informations enregistrées sur votre Mio,	<p>appuyez sur Supprimer les informations enregistrées :</p> <ul style="list-style-type: none"> Appuyez sur Supprimer Mes lieux et appuyez sur Oui lorsque la boîte de dialogue de mise en garde s'affiche. Les données enregistrées dans Mes lieux seront supprimées. Appuyez sur Supprimer les emplacements récents et appuyez sur Oui lorsque la boîte de dialogue de mise en garde s'affiche. Les données concernant les lieux récents seront supprimées. Appuyez sur Supprimer les trajets planifiés et appuyez sur Oui lorsque la boîte de dialogue d'alerte s'affiche. Les voyages planifiés sauvegardés sur votre Mio seront effacés. Appuyez sur Supprimer les données du téléphone et appuyez sur Oui lorsque la boîte de dialogue d'alerte s'affiche.
réinitialiser les paramètres par défaut,	<p>appuyez sur Réinitialiser les paramètres par défaut.</p> <ul style="list-style-type: none"> Lorsque la boîte de dialogue de mise en garde s'affiche, appuyez sur Oui. Votre Mio redémarre. <p> Réinitialiser les paramètres par défaut vous permet de restaurer les paramètres usine par défaut mais ne provoque pas la suppression des lieux récents et des destinations enregistrées dans Mes lieux.</p> <p> Lorsque vous restaurez la configuration usine par défaut, votre profil LearnMe Prosera supprimé de l'appareil.</p>
réinitialiser le GPS,	<p>appuyez sur Réinitialiser le GPS.</p> <ul style="list-style-type: none"> Lorsque la boîte de dialogue de mise en garde s'affiche, appuyez sur Oui. <p> Il peut arriver parfois que le positionnement GPS doive être réinitialisé. Cela peut être le cas si le récepteur a été transporté sur une longue distance depuis sa dernière utilisation, par exemple dans un autre pays, et s'il essaie de rétablir la position précédente.</p>
enregistrer un journal GPS de votre voyage,	<p>appuyez sur l'option Enregistrement GPS pour l'activer ou la désactiver.</p>

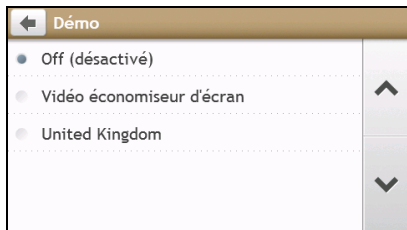
Démo



Procédez de la façon suivante :

Si vous voulez ...	Alors ...
permettre l'exécution par votre Mio Spirit d'une démo boutique,	sélectionnez un pays de démonstration dans la liste et appuyez sur Start (Démarrer) . <ul style="list-style-type: none">Appuyez sur OK. Votre Mio redémarre. Lorsque vous Mio est en mode Démo boutique, vous verrez la démonstration de navigation d'un itinéraire prédéfini sans avoir besoin de définir la destination.  En mode Démo boutique, vous ne pouvez pas utiliser votre Mio normalement.
activer la fonction économiseur d'écran de votre Mio,	appuyez sur Vidéo économiseur d'écran . <ul style="list-style-type: none">Lorsque votre Mio reste inactif pendant 10/30/60 minutes, l'économiseur d'écran s'affiche.  L'économiseur d'écran n'est affiché que si votre Mio est connecté à une source d'alimentation.

Aide

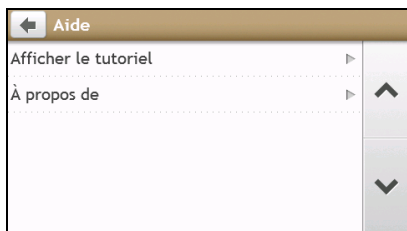

Procédez de la façon suivante :

Si vous voulez ...	Alors ...
affichez le Tutoriel	appuyez sur Visionner le tutoriel . <ul style="list-style-type: none">Pour afficher le tutoriel à chaque démarrage, sélectionnez l'option Afficher le tutoriel au démarrage sur l'écran initial du tutoriel.
visualiser les informations de copyright et de marque,	appuyez sur A propos .

Qu'est-ce que MioMore Desktop ?

MioMore Desktop est une suite d'outils à utiliser pour accéder à plus de fonctionnalités et aux informations du produit via votre ordinateur.

MioMore Desktop vous permet :

- d'obtenir des mises à jour du logiciel
- de gérer les cartes
- recherche de points d'intérêt locaux en ligne
- gérer les points d'intérêt personnels
- établir les voyages
- de gérer les abonnements aux radars de sécurité
- de naviguer sur le site Internet Mio pour les offres spéciales

Est-il possible d'utiliser MioMore Desktop avec mon ordinateur ?

Vérifiez que votre ordinateur présente la configuration *minimum* suivante avant d'installer MioMore Desktop :

- PC compatible avec IBM
- Microsoft Windows XP SP2/SP3, Windows XP x64, Windows Vista, ou Windows 7
- Internet Explorer 6, 7 & 8
- Lecteur DVD
- Port USB
- Connexion Internet pour l'activation.

 L'installation de Microsoft .NET 2.0, 3.0 et 3.5 sur votre ordinateur fait partie de l'installation de MioMore Desktop.

Comment installer MioMore Desktop sur mon ordinateur ?

 **Avant de commencer** : Vérifiez que votre ordinateur dispose de la configuration minimum requise pour le MioMore Desktop, particulièrement :

- i. Votre ordinateur doit être équipé d'*Internet Explorer 6* ou d'une version ultérieure avant d'installer MioMore Desktop, même s'il ne s'agit pas de votre navigateur par défaut.
- ii. Pour les utilisateurs de Windows XP, vérifiez la présence de *Windows XP Service Pack 2* ou une version ultérieure dans votre système, avant d'installer MioMore Desktop.

ATTENTION : lorsque votre Mio est sous tension et branché à un ordinateur, il est reconnu comme périphérique externe de stockage. NE SUPPRIMER PAS les fichiers préinstallés sur votre Mio. La suppression des fichiers peut entraîner le plantage de votre Mio.

1. Fermez tous les programmes ouverts.
2. Insérez le DVD d'installation de l'application MioMore Desktop dans le lecteur DVD de votre ordinateur. L'assistant d'installation du MioMore Desktop démarre.

Si votre ordinateur ne lance pas automatiquement le DVD, démarrez manuellement l'installation :
Démarrer → *Run (Exécuter)*.

Saisissez **D:\Install.exe**, « **D** » étant la lettre assignée à votre lecteur DVD. Cliquez ensuite sur **OK**.

3. Choisissez votre langue préférée pour MioMore Desktop.

4. Cliquez sur **Installation du logiciel**, puis **Installer MioMore Desktop**.
5. Suivez les invites qui apparaissent à l'écran pour installer MioMore Desktop :
 - Lisez puis acceptez le contrat de licence pour MioMore Desktop lorsqu'il apparaît.
 - Choisissez un dossier de destination pour MioMore Desktop lorsque cela vous est demandé.
 - Lorsque l'installation est terminée, cliquez sur **Terminer**. MioMore Desktop s'ouvre.
6. Si vous êtes invité à connecter votre Mio à l'ordinateur, suivez la procédure :
 - Branchez la grande extrémité du câble USB directement sur un port USB de votre ordinateur (n'utilisez pas de concentrateur USB). Branchez la petite extrémité dans la prise USB () située en bas de votre Mio.
 -  Si cela est possible, branchez le câble USB sur un port USB à l'*arrière* de votre ordinateur.
 - Faites glisser le bouton **Alimentation** en position **MARCHE** pour mettre votre Mio sous tension, puis sélectionnez l'option **Ordinateur** dans l'écran qui s'affiche.
 -  Si vous êtes invité à mettre à jour le logiciel Mio, suivez les indications à l'écran.
7. Vous êtes maintenant prêt à utiliser MioMore Desktop pour votre Mio.

Vous pouvez désormais accéder à votre MioMore Desktop via : **Démarrer** → **Tous les programmes** → **Mio** → **MioMore Desktop**.

Menu MioMore Desktop

 Certaines options du menu MioMore Desktop ne sont disponibles que sur certains modèles Mio.



	Élément	Description
❶	Mio en ligne	Affiche le site Internet Mio, la boutique Mio et d'autres fonctionnalités en ligne.
❷	Mes abonnements	Informations sur vos abonnements actuels, y compris les abonnements aux radars de sécurité.
❸	Mes cartes	Installation et gestion des cartes.
❹	COMMANDE VOCALE	Installer ou supprimer un fichier de commande vocale.
❺	CI personnalisés	Application qui vous permet d'importer vos Centres d'intérêt personnalisés.
❻	Album photos	Importation et édition des images NavPix™.
❼	Recherche de photos	Recherche en ligne et chargement de NavPix™, pouvant compléter Mes lieux ou Mio.  Cette fonctionnalité est optimisée par Flickr™.
❽	Galerie des applications	Personnalisation et réarrangement des applications disponibles sur l'écran <i>Menu Principal</i> de votre Mio.
❾	Déverrouiller fonctions	Vous permet d'entrer la clé d'activation pour le service que vous avez acheté.
❿	Reprendre	Vous permet d'entrer la clé du produit pour le service de mise à jour de la carte à vie.
⓫	MES LIEUX	Affichage et modification des endroits, y compris les adresses, des Centre d'intérêt, de NavPix™ et autres ajouts MioMore Desktop et enregistrements sur votre Mio.
⓬	PLANIFICATEUR DE VOYAGE	Ajoute ou démarre un voyage planifié sur votre ordinateur avec des points de passage multiples, puis sauvegarde le voyage sur votre Mio.
⓭	MON MIO	A collection of applications that allow you to configure MioMore Desktop, download updates, and transfer data to and from your Mio.
⓮	SE CONNECTER	Recherche et ajout de Centre d'intérêt dans Mes lieux.

Mes abonnements

MioMore Desktop → Mes abonnements

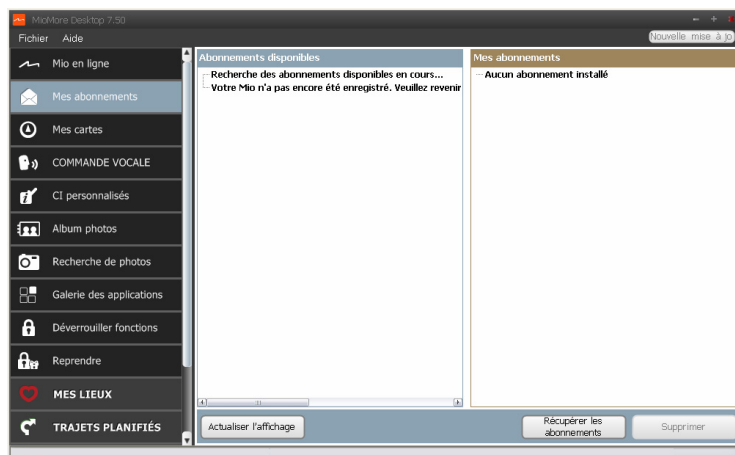

 Les informations sur l'abonnement ne sont pas disponibles sur tous les modèles et ne le sont que dans certains pays.

Votre Mio contient des abonnements pré-chargés, comme les informations sur les caméras de surveillance et la description du voyage. Pour les dernières mises à jour d'abonnement, consultez le site : www.mio.com

 Il est possible de paramétrer des alertes pour les radars de sécurité, de façon à activer un signal sonore ou visuel lorsque vous conduisez.

Comment acheter un abonnement ?

1. Choisissez le type d'abonnement. Une liste de régions s'affiche.
2. Choisissez une région. Une liste d'abonnements disponibles s'affiche.
3. Choisissez un abonnement ou une offre, puis cliquez sur **Acheter une clé d'activation dans la boutique Mio**. Le site Internet de la boutique Mio s'ouvre.
4. Suivez les invites pour acheter votre abonnement.

Une clé produit vous sera envoyé par email une fois l'abonnement souscrit. Utilisez cette clé produit pour activer votre abonnement.

Comment activer un abonnement ?

MioMore Desktop → *Déverrouiller fonctions*

1. Saisissez votre clé produit.
2. Suivez les invites pour activer votre abonnement.

Comment mettre à jour les abonnements sur mon Mio ?

La section Mon Mio affiche la liste des abonnements déjà installés sur votre Mio :

Icône	Description
Rouge	Abonnements expirés. <ul style="list-style-type: none">▪ Cliquez avec le bouton droit pour acheter un nouvel abonnement.
Jaune	Abonnements disponibles. <ul style="list-style-type: none">▪ Cliquez avec le bouton droit pour mettre à jour et acheter un nouvel abonnement.
Vert	Abonnements actifs.  Aucune mise à jour disponible pour ces abonnements.

Comment récupérer mes abonnements ?

Si vos abonnements ont été supprimés et que vous souhaitez les récupérer, cliquez sur **Récupérer les abonnements** dans le coin inférieur droit de la page Mes abonnements afin de récupérer l'intégralité de vos abonnements.

Mes cartes

Mes Cartes vous permet d'installer et d'acheter de nouvelles cartes ou d'en supprimer sur votre Mio.

La carte téléchargée/achetée (*.iso) sur le site Web de Mio Store sera sauvegardée dans le dossier « cartes » de votre ordinateur (par ex. C:\username\Documents\Maps) puis affichée dans Mes cartes. Le dossier cartes par défaut peut varier en fonction de votre système d'exploitation. Vous pouvez modifier le réglage de MioMore Desktop pour localiser le dossier « cartes » là où vous sauvegardez la carte en cliquant sur *MON MIO* → *Options* → *Mes cartes* → *Modifier*.

MioMore Desktop → Mes cartes

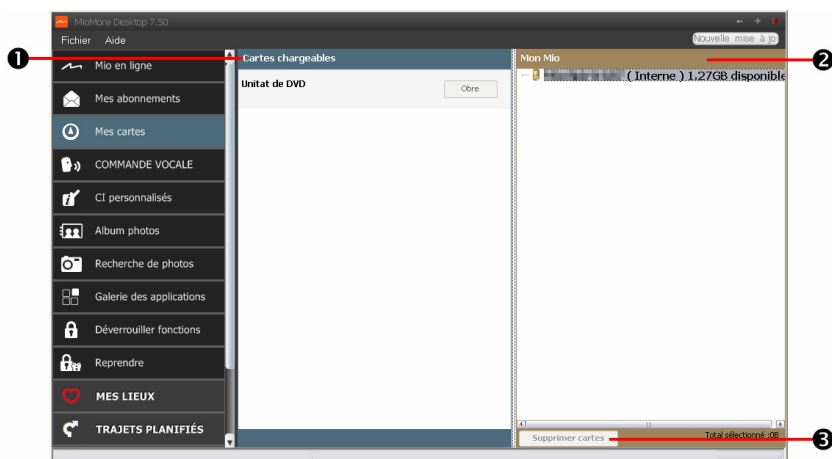

	Élément	Description
①	Cartes téléchargeables	Une liste de cartes sur le DVD ou à acheter sur le site Internet de la boutique Mio. <ul style="list-style-type: none">▪ Sélectionnez un support source pour les cartes (par ex. lecteur de DVD) puis cliquez sur Ouvrir pour afficher la section Map Source (Source des cartes).▪ À partir de la section Map Source (Source des cartes), cliquez sur Installer des cartes pour installer la carte sélectionnée sur votre Mio. Sinon, cliquez sur Retour pour revenir à la section Loadable Maps (Cartes téléchargeables).
②	Mon Mio	Une liste des cartes installées sur votre Mio.
③	Supprimer cartes	Cliquez ici pour supprimer la carte sélectionnée de votre Mio.

Comment télécharger une mise à jour de carte ?



Il peut arriver occasionnellement que Mio propose des mises à jour gratuites, y compris entre autres des applications logicielles, des cartes, des commandes vocales. Lorsque vous branchez votre Mio sur un ordinateur et qu'une mise à jour de carte gratuite est disponible, un message s'affiche lorsque vous lancez MioMore Desktop.

1. Dans la fenêtre de message contextuelle, cliquez sur **Visualiser** pour afficher l'écran *Mises à jour de l'appareil* qui contient les mises à jour disponibles.

2. Sélectionnez la mise à jour de carte désirée puis cliquez sur **Télécharger**. MioMore Desktop démarrera le téléchargement immédiatement.



Avant de démarrer le téléchargement, vous pouvez modifier le dossier de téléchargement en cliquant sur **Modifier chemin**.

3. Durant l'opération de téléchargement, vous pouvez :
 - Visualiser l'état du téléchargement dans la barre de téléchargement.
 - Interrompre le téléchargement en cliquant sur 
 - Mettre en pause le téléchargement en cliquant sur , puis le reprendre plus tard en cliquant sur 
4. Lorsque le téléchargement est terminé, la mise à jour de carte téléchargée sera affichée dans Mes cartes.

Comment installer des cartes sur mon Mio?

Votre Mio est livré équipé d'une ou de plusieurs cartes pré-activées. Les fichiers des cartes prennent de l'espace dans la mémoire interne du Mio. Si vous n'utilisez pas de fichiers des cartes, vous pouvez les supprimer pour libérer de l'espace. Vous pouvez si nécessaire les réinstaller ultérieurement sur votre Mio.

Vous pouvez installer des cartes à partir de :

- Le DVD qui est fourni avec votre Mio,
- La mise à jour de carte téléchargée,
- La carte que vous avez achetée séparément sur une carte mémoire (pour les modèles avec un emplacement microSD) ou la mémoire interne de votre Mio.



Il vous sera peut-être nécessaire d'acheter une Clé de produit carte pour activer des cartes présentes sur le DVD fourni avec votre Mio.

1. Ouvrez MioMore Desktop puis cliquez sur **Mes cartes**.
2. Sélectionnez un support source pour les cartes (par ex. lecteur de DVD lorsqu'un DVD de cartes a été inséré dans le lecteur de DVD de votre ordinateur) puis cliquez sur **Ouvrir** pour afficher la section Map Source (Source des cartes).
 - Les cartes déjà installées sur votre Mio apparaissent en **vert**.
 - Les cartes sont déverrouillées et prêtes à être installées sur votre Mio. Elles apparaissent en **jaune**.
 - Les cartes nécessitant une activation avant de les installer sur votre Mio apparaissent en **rouge**.
 - Les cartes Mio pouvant être achetées apparaissent en **bleu**.



Si votre ordinateur ouvre Windows Explorer lorsque le DVD est inséré, fermez la fenêtre Windows Explorer.

3. Suivez la procédure ci-dessous :

Si la carte à installer apparaît en...	Faites...
jaune	Rendez-vous à l'étape 6.
rouge	La carte doit être activée via Internet avant de pouvoir l'installer. Rendez-vous à l'étape 4.

4. Si vous vous connectez à Internet via une connexion par numérotation, connectez-vous dès maintenant.
5. Suivez les invites pour activer votre clé produit pour la carte, dont :
 - Saisissez la clé produit pour la carte lorsque cela vous est demandé.
 - Votre ordinateur se connecte à Internet et active votre clé produit pour la carte.

- Une fois l'activation effectuée, la carte change de couleur et devient **jaune**. Rendez-vous à l'étape 6.
6. Cliquez sur la carte à installer sur votre Mio.
La carte change de couleur et apparaît en **jaune** plus clair pour indiquer qu'elle a été sélectionnée.



Vous devez peut-être installer plusieurs cartes pour couvrir la zone géographique voulue.

7. Suivez la procédure ci-dessous :

Si vous voulez ...	Faites...
Installer une carte jaune ,	Retournez à l'étape 6.
Installer une carte rouge ,	La carte doit être activée via Internet avant de pouvoir l'installer. Retournez à l'étape 4.
Installer les cartes sélectionnées sur votre Mio,	Rendez-vous à l'étape 8.

8. Choisissez le média de destination (mémoire interne du Mio) pour la carte sélectionnée, puis cliquez sur **Installer cartes**. Les cartes sélectionnées seront installées et apparaissent en couleur **verte**.
9. Pour utiliser votre Mio, débranchez le câble USB. Il faut peut-être réinitialiser manuellement votre Mio.



ATTENTION : Ne débranchez pas le câble USB de la prise de votre Mio tant que la couleur des ou de la carte(s) installée(s) n'est pas passé au **verte**.

Comment supprimer des cartes sur mon Mio ?

1. Ouvrez MioMore Desktop puis cliquez sur **Mes cartes**.
2. Dans le panneau *Mon Mio*, cochez la case à côté de la carte à supprimer.
3. Cliquez sur **Supprimer cartes** pour supprimer les cartes sélectionnées.
4. Il vous est demandé de confirmer votre choix de supprimer la carte sélectionnée. La carte est supprimée de votre Mio. Vous pouvez choisir de réinstaller ces cartes à tout moment, via MioMore Desktop.

COMMANDE VOCALE



Commande Vocale n'est pas disponible sur tous les modèles et n'est disponible que dans certains pays.

MioMore Desktop → COMMANDE VOCALE

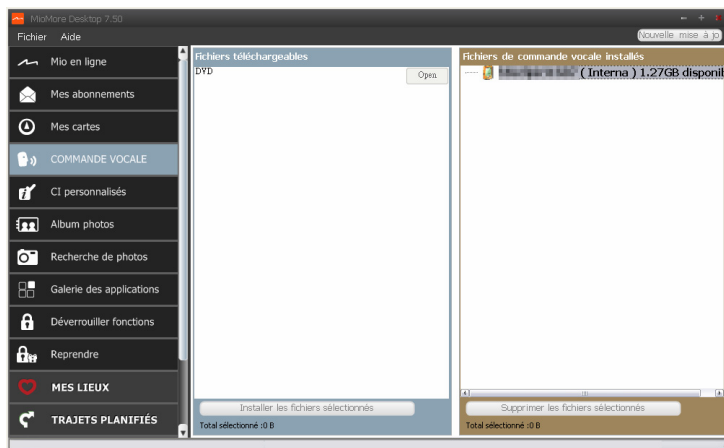

En fonction de votre modèle, vous pourrez définir la destination rapidement en utilisant Commande Vocale. Commande Vocale est une application du MioMore Desktop qui vous permet d'installer ou d'effacer un fichier vocal relatif à la fonction Commande Vocale.

1. Ouvrez MioMore Desktop puis cliquez sur **COMMANDE VOCALE**.
2. Procédez de la façon suivante :

Si vous voulez ...	Alors ...
installer un fichier de Commande Vocale,	à partir de la section Loadable files (Fichiers téléchargeables), sélectionnez un support source pour les fichiers (par ex. DVD) puis cliquez sur Ouvrir pour afficher la section Available voice command files (Fichiers de commande vocale disponibles). <ul style="list-style-type: none"> ▪ Dans la section Available voice command files (Fichiers de commande vocale disponibles), cliquez sur Installer les fichiers sélectionnés pour installer le fichier de commandes vocales sélectionné. Sinon, cliquez sur Retour pour revenir à la section Loadable files (Fichiers téléchargeables).
effacer un fichier de Commande Vocale,	dans la section des fichiers de commande vocale disponibles, sélectionnez le fichier voix que vous voulez effacer. <ul style="list-style-type: none"> ▪ Cliquez sur Effacer les voix sélectionnées.

CI personnalisés

 Certaines fonctionnalités des Centre d'intérêt personnalisés ne sont disponibles que sur certains modèles.

MioMore Desktop → CI personnalisés

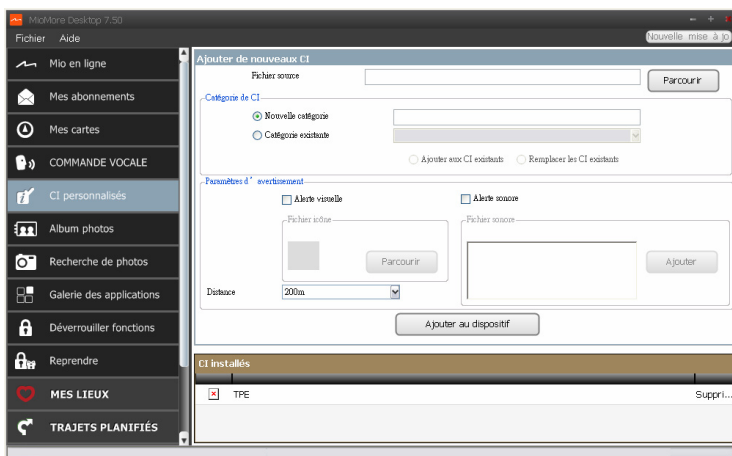

L'application CI (centres d'intérêt) personnalisés vous permet de créer ou d'importer vos propres fichiers CI. Il s'agit des CI personnalisés. Contrairement aux CI préinstallés, les CI personnalisés peuvent être supprimés. Il est également possible de leur associer des alertes audio ou visuelles.

 Pour créer vos fichiers POI, ouvrez Microsoft Excel puis saisissez les détails de localisation du POI (y compris la longitude, la latitude, le nom et la description), dans des cellules distinctes. Utilisez toujours des degrés décimaux pour les coordonnées, passez à une nouvelle ligne pour chaque nouvel emplacement. Une fois terminé, cliquez sur Fichier → Enregistrer sous, enregistrez les données avec un fichier *.csv. Vous avez maintenant créé un fichier CSV POI. Vous trouverez ci-dessous un exemple de création d'un fichier POI en utilisant Microsoft Excel :

	A	B	C	D	E	F	G	H	I	J	K	L
1	-0.2969	51.1076	"Horsham"	A market town on the upper reaches of the River Arun in the centre of the Weald, West Sussex.								
2	-0.1626	51.1447	"Gatwick Airport"	London Gatwick Airport (IATA: LGW, ICAO: EGKK)								
3												
4												

 Les différents fichiers CI sont disponibles au téléchargement gratuitement ou par abonnement selon les sites Internet tiers. S'assurez que les fichiers téléchargés sont du format .csv (Comma Separated Values). Mio n'est pas responsable du contenu ou de l'exactitude des informations, de la fiabilité ou de la disponibilité de ces sites Internet. L'utilisation des informations concernant les emplacements de radars de sécurité peut être soumise aux réglementations locales du pays d'utilisation. Il est de votre responsabilité de vérifier si vous pouvez utiliser légalement les informations dans votre pays ou dans le pays où ses informations seront utilisées.



Comment installer les centres d'intérêt personnalisés ?

1. Dans la section *Ajouter de nouveaux CI*, cliquez sur **Parcourir** pour sélectionner le fichier source. La boîte de dialogue *Ouvrir* s'ouvre.
2. Choisissez le fichier sur votre lecteur local ou de réseau, puis cliquez sur **Ouvrir**.
3. Dans la section *Catégorie de CI* :

Si vous voulez ...	Faites...
utiliser une catégorie de CI personnalisé existante,	choisissez l'option Catégorie existante , puis sélectionnez un type dans la liste déroulante.
Remplacer un CI existant	Sélectionnez l'option Catégorie existante ainsi qu'un élément du menu déroulant, puis sélectionnez Remplacer les CI existants .  Si vous souhaitez créer un nouveau CI, sélectionnez l'option Ajouter aux CI existants .
créer une nouvelle catégorie CI personnalisé,	choisissez l'option Nouvelle catégorie , puis saisissez le nom de la catégorie CI.

4. Configurer un paramètre Alerte selon les besoins :

Si vous voulez ...	Alors ...
activer un avertissement visuel lorsqu'un CI de cette catégorie est à proximité,	sélectionnez la case Alerte visuelle .
sélectionnez une icône à afficher sur les écrans de carte, représentant les CI de cette catégorie,	cliquez sur Parcourir pour sélectionner le fichier de l'icône, sur votre lecteur local ou de réseau. <ul style="list-style-type: none"> ▪ Une fois le fichier de l'icône localisé, sélectionnez-le et cliquez sur Ouvrir. ▪ Le fichier de l'icône doit être un fichier graphique bitmap (.bmp) d'une taille minimum de 6x6 pixels et maximum de 32x32 pixels.  Si vous ne sélectionnez pas une icône personnelle, c'est une icône par défaut qui sera utilisée.

Si vous voulez ...	Alors ...
sélectionner la distance à laquelle la CI de cette catégorie fera apparaître un avertissement visuel ou fera retentir un avertissement sonore,	choisissez la distance dans la case Distance .  Pour modifier les unités utilisées pour mesurer la distance pour cette catégorie de CI, cliquez sur les options depuis le menu outils. Dans l'option généralité, sélectionnez la case Utiliser les unités métriques .
activer un avertissement sonore lorsqu'un CI de cette catégorie est à proximité	sélectionnez la case Alerte sonore .
sélectionner un fichier d'avertissement sonore personnel, à lire lorsqu'un CI de cette catégorie est à proximité	<ul style="list-style-type: none"> ▪ choisissez un fichier audio de la liste, ou ▪ cliquez sur Ajouter pour sélectionner un fichier audio (format .WAV) sur votre lecteur local ou de réseau. Une fois le fichier localisé, sélectionnez-le et cliquez sur Ouvrir.  Si vous ne choisissez pas un fichier audio personnel, un avertissement sonore par défaut retentira.

5. Cliquez sur **Ajouter au dispositif** pour ajouter le CI à votre Mio.

 Chaque fichier correspond à une catégorie de CI. Par exemple Hotels.csv sera listé dans votre Mio dans la catégorie Hôtels.

Comment supprimer un fichier/une catégorie CI personnel(le) de mon Mio ?

1. Dans la section CI installés, cliquez sur **Supprimer** à côté du nom du fichier. Le fichier est supprimé de la liste, mais pas encore effacé du système.
2. Acceptez le message d'avertissement. Le fichier ou la catégorie sélectionnée est supprimé.

Album photos

 Certaines fonctionnalités de l'album photos ne sont disponibles que sur certains modèles.

MioMore Desktop → Album photos

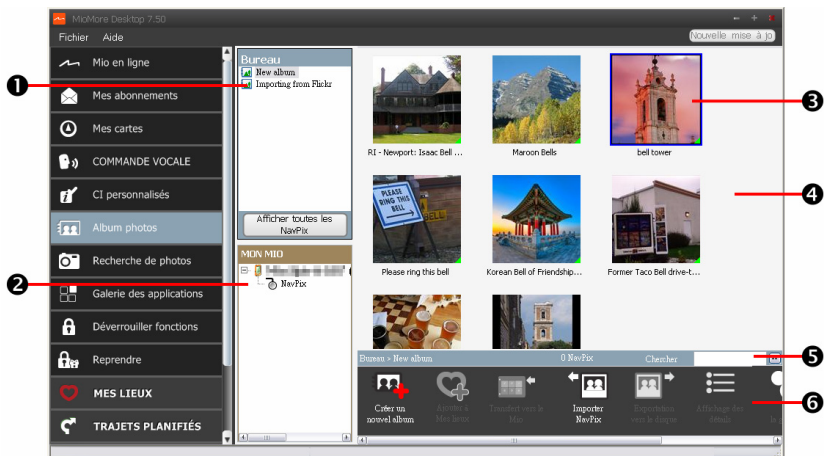

Album photos est une application MioMore Desktop qui vous permet de copier, de supprimer ou de déplacer des images ou des albums entre la bibliothèque **NavPix™** de votre Mio et la bibliothèque **NavPix™** de votre ordinateur.

	Élément	Description
❶	Albums Desktop	Affiche une liste d'albums stockés dans la bibliothèque NavPix™ de votre ordinateur. <ul style="list-style-type: none"> ▪ Cliquez sur un album pour afficher son contenu dans la Zone d'affichage de l'album. ▪ Cliquez sur Afficher toutes les NavPix pour afficher toutes les images enregistrées dans la bibliothèque NavPix™ sur votre ordinateur.
❷	Albums Mon Mio	Affiche une liste d'albums stockés dans la mémoire interne du Mio et dans la carte mémoire, si une carte mémoire est insérée. <ul style="list-style-type: none"> ▪ Cliquez sur un album pour afficher son contenu dans la Zone d'affichage de l'album.
❸	Image sélectionnée	Lorsqu'une image miniature est sélectionnée, elle s'affiche avec un contour bleu.
❹	Zone d'affichage de l'album	Affiche les images en miniatures dans l'album sélectionné.
❺	Chercher	Saisissez le nom d'une NavPix™ à rechercher.
❻	Barre d'outils	Lorsqu'une image est sélectionnée, les icônes pouvant être utilisées sont activées.

Barre d'outils



	Bouton	Description
❶	Créer un nouvel album	Cliquez sur ce bouton pour créer un nouvel album dans la bibliothèque NavPix™ que vous consultez.
❷	Ajouter à Mes lieux	Cliquez sur ce bouton pour transférer NavPix™ vers Mes lieux.
❸	Transférer vers votre Mio ou Transfert vers l'ordinateur	<ul style="list-style-type: none"> ▪ Si vous consultez une NavPix™ dans la bibliothèque NavPix™ de votre ordinateur, le bouton Transférer vers votre Mio s'affiche. Cliquez sur ce bouton pour transférer la NavPix™ sélectionnée vers votre Mio. ▪ Si vous consultez une NavPix™ dans la bibliothèque NavPix™ de votre Mio, le bouton Transférer vers votre ordinateur s'affiche. Cliquez sur ce bouton pour transférer la (les) photo(s) sélectionnée(s) vers la bibliothèque NavPix™ de votre ordinateur.
❹	Importer NavPix™	Importe une NavPix™ de votre ordinateur vers la bibliothèque NavPix™ de votre ordinateur.

	Bouton	Description
⑤	Exportation vers le disque	Cliquez sur ce bouton pour enregistrer une NavPix™ sur votre ordinateur ou sur un disque réseau.
⑥	Affichage des détails	Cliquez sur ce bouton pour afficher la NavPix™ sélectionnée et éditer les détails de la NavPix™ , dont : <ul style="list-style-type: none"> ▪ Le nom de la NavPix™ ▪ La latitude ▪ La longitude ▪ La description
⑦	Rotation vers la gauche	Retourne la NavPix™ sélectionnée de 90° vers la gauche.
⑧	Rotation vers la droite	Retourne la NavPix™ sélectionnée de 90° vers la droite.
⑨	Supprimer NavPix™	Cliquez sur ce bouton pour supprimer la NavPix™ sélectionnée.

Comment transférer des photos de l'album photos vers mon Mio ?

Il est possible de transférer des images de votre ordinateur vers votre Mio. Vous pouvez importer un fichier JPEG (.jpg) dans l'Album photos, ajouter ou éditer des informations GPS, puis copier l'image sur votre Mio.

1. Dans la section **Barre d'outils**, sélectionnez **Importer NavPix**. La boîte de dialogue *Ouvrir s'ouvre*.
2. Sélectionnez une **NavPix™** depuis un dossier de votre ordinateur, puis cliquez sur **Ouvrir**. Les **NavPix™** en miniatures s'affichent dans la **Zone d'affichage de l'album**.



Vous pouvez également sélectionner et faire glisser une **NavPix™** depuis un dossier de votre ordinateur vers un Album de votre MioMore Desktop.

3. Choisissez de sélectionner et de faire glisser la **NavPix™** vers un album dans la section **Albums Mio**, ou de cliquer sur l'icône **Transférer vers votre Mio** de la barre d'outils.



Si vous avez transféré une **NavPix™** avec les coordonnées GPS, il est possible de naviguer jusqu'à l'endroit où a été faite la photo.

Comment afficher et éditer les images ou les albums sur mon ordinateur ?



Si vous voulez ...	Alors ...
retourner une image vers la gauche,	sélectionnez l'image dans la Zone d'affichage de l'album. <ul style="list-style-type: none"> ▪ Cliquez sur le bouton Rotation vers la gauche sur la barre d'outils.
retourner une image vers la droite,	sélectionnez l'image dans la Zone d'affichage de l'album. <ul style="list-style-type: none"> ▪ Cliquez sur le bouton Rotation vers la droite sur la barre d'outils.
afficher les détails de l'image,	sélectionnez l'image dans la Zone d'affichage de l'album. <ul style="list-style-type: none"> ▪ Cliquez avec le bouton droit, et sélectionnez Affichage des détails, ou cliquez sur le bouton Affichage des détails de la barre d'outils.



Si vous voulez ...	Alors ...
éditer les informations GPS,	<p>sélectionnez l'image dans la Zone d'affichage de l'album.</p> <ul style="list-style-type: none"> ▪ Double-cliquez sur l'image ou cliquez sur Affichage des détails de la barre d'outils. <p>Les informations suivantes s'affichent :</p> <ul style="list-style-type: none"> ○ Nom ○ Latitude et Longitude ○ Description <ul style="list-style-type: none"> ▪ Éditez les détails à modifier. ▪ Cliquez sur OK pour enregistrer les modifications.
supprimer une image,	<p>sélectionnez l'image dans la Zone d'affichage de l'album.</p> <ul style="list-style-type: none"> ▪ Cliquez avec le bouton droit et sélectionnez Supprimer, ou cliquez sur le bouton Supprimer de la barre d'outils.

Qu'est-il encore possible de faire avec les images et les albums sur mon ordinateur ?

Depuis la bibliothèque **NavPix™** de votre ordinateur, vous pouvez :

- Ajouter une image à un autre album
- Supprimer les images d'un album
- Ajouter une **NavPix™** à Mes lieux
- Afficher et éditer les détails d'une image sélectionnée
- Télécharger des images vers Flickr™
- Exporter vers le disque
- Exporter des images vers Google Earth™
- Rechercher des images
- Afficher toutes les images dans la bibliothèque

Si vous voulez ...	Alors ...
ajouter une image à un autre album,	<p>Dans la section Albums Desktop, choisissez l'album qui contient la NavPix™ à ajouter dans un autre album.</p> <ul style="list-style-type: none"> ▪ Sélectionnez la NavPix™ puis faites-la glisser sur l'autre album. <p> La NavPix™ sélectionnée est incluse dans le nouvel album, mais n'est pas déplacée : une copie de la NavPix™ de la bibliothèque peut s'insérer dans plusieurs albums.</p>
supprimer une image d'un album,	<p>Dans la section Albums Desktop, choisissez l'album qui contient la NavPix™ à supprimer.</p> <ul style="list-style-type: none"> ▪ Sélectionnez la NavPix™, cliquez avec le bouton droit puis sélectionnez Supprimer de l'album. <p> Cliquez sur l'icône Supprimer de la barre d'outils si vous voulez supprimer la NavPix™ de tous les albums.</p>

Si vous voulez ...	Alors ...
ajouter une NavPix™ à Mes lieux,	<p>dans la section Albums Desktop, choisissez l'album qui contient la NavPix™ à ajouter à Mes lieux.</p> <ul style="list-style-type: none"> ▪ Sélectionnez la NavPix™, cliquez avec le bouton droit de la souris, et sélectionnez Télécharger vers Mes lieux.
afficher et éditer les détails d'une image,	<p>sélectionnez l'image puis cliquez sur l'icône Afficher détails de la barre d'outils.</p> <ul style="list-style-type: none"> ▪ Éditez les champs comme désiré.
télécharger une image vers le site Internet Flickr,	<p>dans la section Albums Desktop, choisissez l'album qui contient la NavPix™ à télécharger vers le site Internet Flickr.</p> <ul style="list-style-type: none"> ▪ Sélectionnez la NavPix™, cliquez avec le bouton droit et sélectionnez Télécharger sur Flickr. <p> Vous devez avoir un compte Flickr pour télécharger une NavPix™. Pour créer un compte Flickr, visitez le site www.flickr.com</p>
enregistrer une image sur votre ordinateur,	<p>sélectionnez l'image dans la Zone d'affichage de l'album.</p> <ul style="list-style-type: none"> ▪ Cliquez avec le bouton droit et sélectionnez Exportation vers le disque, ou cliquez sur le bouton Exportation vers le disque de la barre d'outils. ▪ Recherchez un dossier de votre ordinateur dans lequel vous voulez enregistrer la NavPix™.
exporter vers Google Earth™ (seule une NavPix™ avec coordonnées GPS peut être exportée vers Google Earth),	<p>dans la section Albums Desktop, sélectionnez l'album qui contient l'image à exporter vers Google Earth.</p> <ul style="list-style-type: none"> ▪ Sélectionnez la NavPix™, cliquez avec le bouton droit et sélectionnez Exporter vers Google Earth. ▪ Cherchez un dossier sur votre ordinateur dans lequel le fichier est enregistré, puis ouvrez-le dans Google Earth. <p> Il faut installer le logiciel Google Earth sur votre ordinateur pour pouvoir voir le fichier crée. Vous pouvez télécharger Google Earth depuis le site earth.google.com</p>
rechercher une autre NavPix™ ,	<p>cliquez avec le bouton droit de la souris sur NavPix™ voulu, puis sélectionnez Recherche NavPix à proximité.</p>
afficher toutes les images dans la bibliothèque,	<p>cliquez sur Afficher toutes les images, en bas de la section Album Desktop.</p>

Préférences album photos

MioMore Desktop → MON MIO → Options → Album photos

Procédez de la façon suivante :

Si vous voulez ...	Alors ...
modifier l'emplacement de votre NavPix™ sur votre ordinateur,	<p>cliquez sur Modifier.</p> <ul style="list-style-type: none"> ▪ Choisissez un emplacement pour votre bibliothèque NavPix™. ▪ Cliquez sur Enregistrer ou sur OK. Le message d'avertissement s'affiche. Vous serez invité à confirmer votre action.

Si vous voulez ...	Alors ...
	Votre bibliothèque NavPix™ est déplacée vers le nouvel emplacement.
recevoir un message d'alerte avant la suppression d'une image sur votre dispositif,	cochez la case M'avertir de la suppression définitive d'une NavPix de mon Mio.
recevoir un message d'alerte avant la suppression d'une image de votre bibliothèque NavPix™ ,	cochez la case M'avertir de la suppression définitive d'une NavPix de ma bibliothèque.
créer un nouveau dossier chaque fois que vous importez de nouvelles photos,	cochez la case Importer photos sur un nouvel album.
afficher une NavPix™ lorsque vous êtes sur un itinéraire,	cochez la case Afficher NavPix sur la carte.

Recherche de photos

MioMore Desktop → Recherche de photos

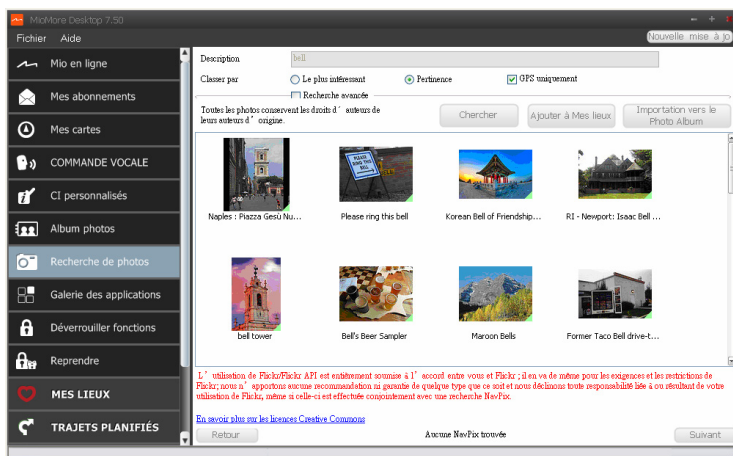

Recherche de photo est une application MioMore Desktop optimisée par Flickr™, vous permettant de télécharger des photos et de les importer dans l'Album photos. Vous pouvez alors télécharger la photo sur le site Internet Flickr, transférer les photos vers votre Mio, exporter les images vers Google Earth ou rechercher d'autre **NavPix™** à proximité de la longitude et de la latitude de votre **NavPix™**.

Comment télécharger une NavPix™ depuis Internet ?

1. Dans le champ **Description**, saisissez la description de la recherche pour l'image que vous recherchez.
2. Choisissez l'une des options **Classer par** suivantes.
3. Cliquez sur **Chercher**. Les **NavPix™** en miniatures s'affichent dans la Zone d'affichage de l'album.

 Vous pouvez restreindre votre recherche en cochant la case **Recherche avancée** puis en sélectionnant une ville dans la liste déroulante ou en entrant la latitude et la longitude.

Comment importer NavPix™ vers Mes lieux ?

1. Sélectionnez une image ou un ensemble d'images à ajouter à Mes lieux.
2. Cliquez sur **Ajouter à Mes lieux**. L'image sélectionnée est ajoutée à Mes lieux.

Galerie des applications

MioMore Desktop → Galerie des applications



La Galerie des applications est une application MioMore Desktop qui vous permet d'ajouter, d'enlever et de réarranger les applications de l'écran *Menu principal* de votre Mio.

 Les éléments de l'écran *Galerie d'application* ainsi que l'ordre des options peuvent différer de l'image ci-dessus en fonction de votre région, des cartes installées ou du modèle de votre Mio.

Comment réarranger les applications du Menu principal sur le Menu principal de mon Mio ?

1. Choisissez une application de la section **Écran Menu principal de l'appareil**.
2. Faites glisser l'application jusqu'à l'endroit où elle doit apparaître sur votre Mio.
3. Cliquez sur **Enregistrer sur l'appareil**. L'ordre de l'écran *Menu principal* est enregistré sur votre Mio.

 Cliquez sur **Réinitialiser les paramètres par défaut** pour restaurer l'écran *Menu principal* de façon à afficher l'ordre par défaut.

Comment supprimer une application depuis mon Mio ?

 Il est impossible de supprimer les applications suivantes depuis votre Mio : 

1. Choisissez une application de la section **Menu principal de l'appareil**.
2. Faites glisser et déposez l'application dans la section **Paramètres disponibles**.
3. Cliquez sur **Enregistrer sur l'appareil**. L'application est supprimée et ne figure plus sur l'écran *Menu principal* de votre Mio. Elle n'est plus accessible.

Comment ajouter une application sur mon Mio ?

1. Choisissez une application de la section **Paramètres disponibles**.
2. Faites glisser et déposez l'application dans la section **Menu principal de l'appareil**.
3. Cliquez sur **Enregistrer sur l'appareil**. L'application est ajoutée à l'écran *Menu principal* de votre Mio.

Déverrouiller fonctions

Si vous avez acheté un code de déverrouillage de carte ou un abonnement pour votre Mio, vous devez entrer la clé d'activation à l'aide de la fonction de déverrouillage.

MioMore Desktop → Déverrouiller fonctions

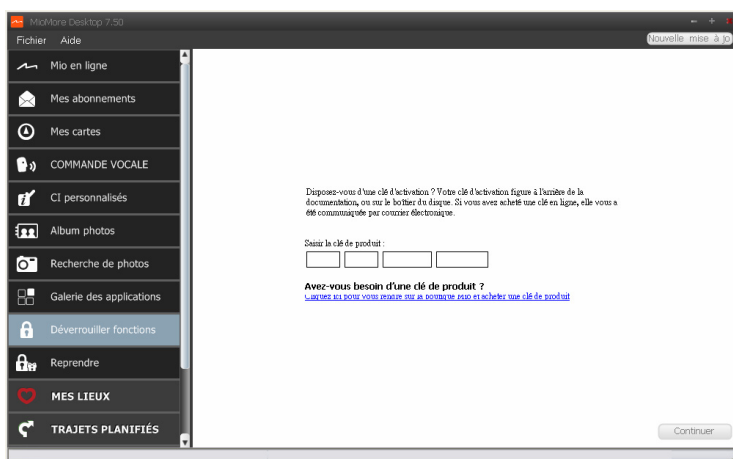

 Cette fonction requière une connexion Internet active.

 La clé d'activation vous sera envoyée par courriel, ou imprimée sur la face intérieure du boîtier si vous achetez le DVD de mise à jour des cartes. Vous pouvez cliquer sur le lien sur l'écran pour acheter une clé d'activation en ligne.

Reprendre

MioMore Desktop → Reprendre

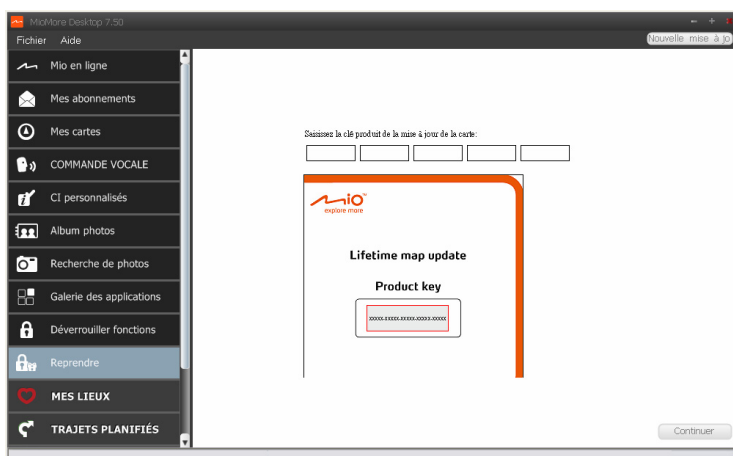

Pour réclamer le service de mise à jour de la carte à vie de Mio, vous devez saisir la clé du produit en utilisant l'application Reprendre. Notez que la clé du produit ne peut être utilisée qu'une seule fois et n'est pas transférable.

 Cette fonction requière une connexion Internet active.

 La clé du produit est imprimée sur le papier dans l'emballage.

MES LIEUX

MioMore Desktop → MES LIEUX

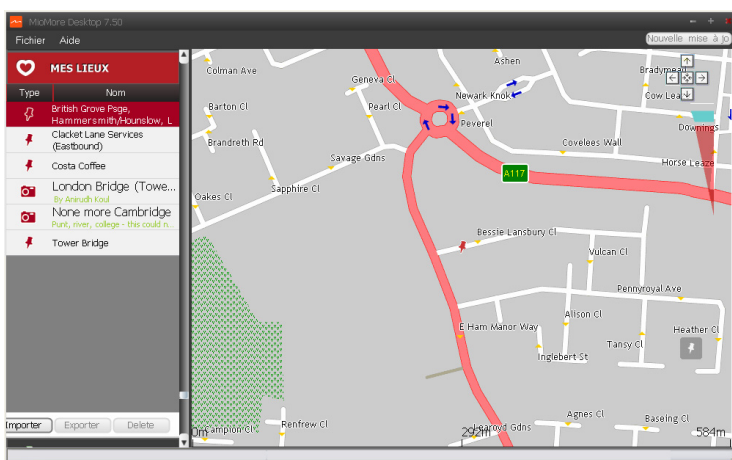

Mes lieux est une application MioMore Desktop qui vous permet d'utiliser pour afficher tous les endroits GOOGLE Maps™ enregistrés sur votre Mio. Les Endroits incluent les adresses, les voyages et le son capturés, les Centre d'intérêt, NavPix™ et les autres emplacements enregistrés. Il est possible de sélectionner, de modifier et de supprimer des endroits. Vous pouvez également ajouter des emplacements à Mes lieux, depuis les fonctions Connecter, Album photos et Recherche d'images.

 Cette fonction requière une connexion Internet active.

 Il est possible d'installer jusqu'à 99 emplacement sur votre Mio, via Mes lieux.

Comment trier les emplacements Mes lieux ?



Il est possible de trier les emplacements Mes lieux par type et par nom :

Si vous voulez ...	Alors ...
Trier les emplacements Mes lieux par type	Cliquez sur Type dans le panneau Mes lieux.
Trier les emplacements Mes lieux par nom	Cliquez sur Nom dans le panneau Mes lieux.

Comment importer ou exporter un emplacement ?

Procédez de la façon suivante :







Si vous voulez ...	Alors ...
importer un emplacement de l'ordinateur sur votre Mio,	à partir du panneau My Places (Mes emplacements), cliquez sur Importer . <ul style="list-style-type: none"> La boîte de dialogue Ouvrir s'ouvrira. Localisez le fichier que vous voulez importer puis cliquez sur Ouvrir.

Si vous voulez ...	Alors ...
	 Les formats de fichier pris en charge pour l'importation incluent : *.KML et *.KMZ.
exporter un emplacement de votre Mio sur l'ordinateur,	<p>à partir du panneau My Places (Mes emplacements), sélectionnez un emplacement puis cliquez sur Exporter.</p> <ul style="list-style-type: none"> La boîte de dialogue Save as (Enregistrer sous) s'ouvrira. Saisissez un nom descriptif pour le fichier puis cliquez sur Enregistrer. <p> Le format de fichier pris en charge pour l'exportation inclut : *.KMZ.</p>

 Vous pouvez importer/exporter un emplacement en cliquant sur **Fichier → Importer** (ou **Exporter**) → **Mes cartes** en haut du Menu MioMore Desktop.

Comment éditer un emplacement à partir de l'écran carte ?

- Dans le panneau **Mes lieux**, sélectionnez l'emplacement à éditer.
- Cliquez sur l'icône emplacement de la carte. Le résumé sur l'emplacement s'affiche.
- Procédez de la façon suivante :

Si vous voulez ...	Alors ...
éditer le nom d'un emplacement,	<p>cliquez sur le nom d'un emplacement</p> <ul style="list-style-type: none"> Saisissez un nouveau nom, ou modifiez l'existant. Le nom de l'emplacement est modifié dans MioMore Desktop et dans votre Mio.
éditer les remarques relatives à un emplacement,	<p>cliquez sur Modifier les notes.</p> <ul style="list-style-type: none"> Saisissez une remarque. Les remarques concernant l'emplacement sont modifiées dans MioMore Desktop et dans votre Mio.
partager l'emplacement,	<p>cliquez sur .</p> <ul style="list-style-type: none"> Une fenêtre email s'ouvre, prête à être envoyée à vos amis. Votre ami va recevoir un email présentant un lien vers l'image ou l'emplacement enregistré sous Mes lieux du MioMore Desktop. <p> Si l'emplacement est une NavPix™, votre ami recevra une image en pièce jointe à l'email.</p> <p> Si l'emplacement est un voyage capturé, votre ami recevra le voyage sous forme de fichier .KMZ en pièce jointe à l'email. Pour afficher le fichier .KMZ, l'installation de Google Earth sur l'ordinateur de votre ami n'est pas nécessaire.</p> <p> Si l'emplacement est un enregistrement vocal capturé, votre ami recevra l'enregistrement vocal sous forme de fichier .WAV en pièce jointe à l'email.</p>
supprimer l'emplacement,	<p>cliquez sur  puis sur Oui pour supprimer l'emplacement. L'emplacement est supprimé de Mes lieux.</p> <p> Vous pouvez supprimer tous les emplacements de Mes lieux en cliquant sur  du panneau Mes lieux.</p>

Si vous voulez ...	Alors ...
exporter l'emplacement,	cliquez sur  <ul style="list-style-type: none"> La boîte de dialogue Save as (Enregistrer sous) s'ouvrira. Saisissez un nom descriptif pour le fichier puis cliquez sur Enregistrer.

TRAJETS PLANIFIÉS

MioMore Desktop → TRAJETS PLANIFIÉS

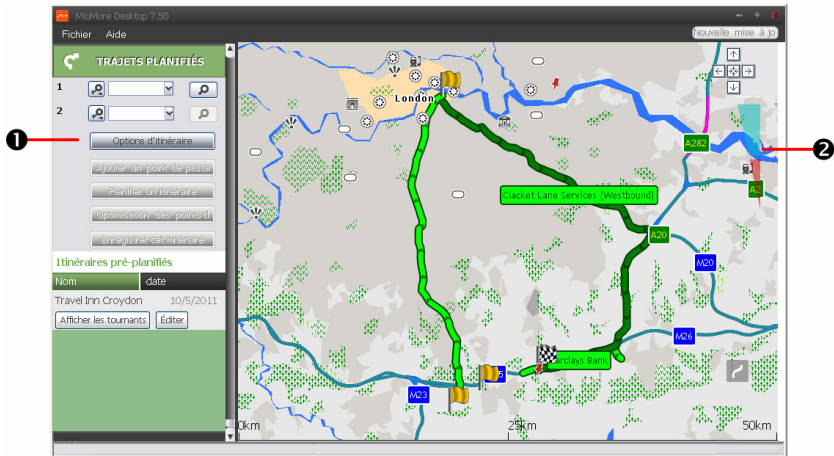

En plus du **PLANIFICATEUR DE VOYAGE** () de votre Mio, le **TRAJETS PLANIFIÉS** du MioMore Desktop vous permet de pré-planifier votre voyage sur votre ordinateur.

	Élément	Description
❶	Planificateur d'itinéraire	Planifiez un itinéraire en entrant le point De et le point À . Une liste d'itinéraires planifiés s'affiche dans la section Itinéraires pré-planifiés.
❷	Zone d'affichage	Affiche l'itinéraire sur la carte.  Vous pouvez également planifier votre itinéraire directement sur la carte.

Comment puis pré-planifier un itinéraire à l'aide de la fonction de recherche ?

1. A partir du panneau du Planificateur d'itinéraire, entrez votre point **De** et votre point **À**.

Vous pouvez trouver un lieu par :



 : **Mot clé**

 : **Adresse**

 : **Code postal**

Entrez votre donnée et cliquez sur  pour démarrer la recherche. Il se peut que vous deviez choisir dans une liste de catégories pour réduire vos résultats de recherche.

2. Procédez de la façon suivante :

Si vous voulez ...	Alors ...
ajouter un point de passage,	cliquez sur Ajouter un point de passage .
réinitialiser ou retirer un point de passage,	cliquez sur  près du point de passage.
régler vos préférences d'itinéraire,	cliquez sur Options d'itinéraire et sélectionnez : <ul style="list-style-type: none"> ▪ Mode : Sélectionnez le mode Conduite, Marche à pied ou Camion (pour certains modèles) pour planifier votre trajet. ▪ Type d'itinéraire : Sélectionnez Plus rapide, Plus court, Plus facile, ou Plus économique pour établir votre itinéraire. ▪ Éviter : Évitez les Routes non goudronnées, les Routes à péage, les Trajets avec ferrys ou les Zones spéciales sur votre parcours. <p> Les réglages dans Options d'itinéraire ne s'appliqueront que à l'itinéraire que vous êtes en train d'établir.</p>
organiser les étapes dans l'ordre le plus pertinent lorsque deux points de passage ou plus sont inclus dans votre voyage,	cliquez sur Optimisation des points de passage .

3. Cliquez sur **Établir l'itinéraire** pour calculer votre itinéraire. L'itinéraire sera affiché sur la carte.
4. Cliquez sur **Sauvegarder cet itinéraire**. L'itinéraire est sauvegardé simultanément dans la section Itinéraires pré-planifiés et sur votre Mio.

Comment puis-je pré-planifier un itinéraire à l'aide de la carte ?

1. A partir de la carte affichée dans la zone dédiée, cliquez sur .
2. Le curseur indiquera "Ajouter itinéraire". Déplacez le curseur puis cliquez sur la carte pour entrer le point **De**.
3. Le curseur indiquera "Cliquer pour définir la destination". Vous pouvez :
 - Déplacer le curseur puis cliquer sur la carte pour définir le point de passage.
 - Déplacer le curseur puis double-cliquer sur la carte pour définir le point **A**.
4. Lorsque cela est fait, cliquez sur **Sauvegarder cet itinéraire**. L'itinéraire est sauvegardé simultanément dans la section Itinéraires pré-planifiés et sur votre Mio.

Comment puis-je éditer un itinéraire ?

1. A partir de la section *Itinéraires pré-planifiés*, sélectionnez un itinéraire à éditer.
2. Procédez de la façon suivante :

Si vous voulez ...	Alors ...
renommer l'itinéraire,	cliquez sur l'itinéraire dans la colonne Nom , puis entrez un nouveau nom et appuyez sur ENTRER. Vos changements sont automatiquement enregistrés.
effacer un itinéraire sauvegardé,	cliquez sur  près de l'itinéraire que vous voulez effacer.

MON MIO

MioMore Desktop → MON MIO

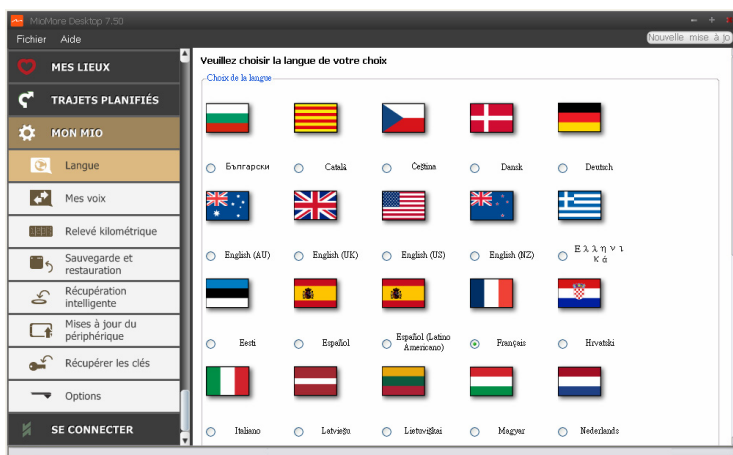

Comment puis-je changer la langue de MioMore Desktop?

Vous pouvez modifier la langue pour MioMore Desktop.

1. Cliquez sur **Langue**.
2. Sélectionnez votre langue préférée.

Comment puis-je installer ou effacer un fichier vocal sur mon Mio ?

Mes voix est une application MioMore Desktop qui vous permet d'installer ou de déplacer les fichiers vocaux.

 Les fichiers vocaux prennent de l'espace dans la mémoire interne du Mio. Si vous n'utilisez pas de fichiers vocaux, vous pouvez les supprimer pour libérer de l'espace. Vous pouvez si nécessaire les réinstaller ultérieurement sur votre Mio.

1. Cliquez sur **Mes Voix**.
2. Procédez de la façon suivante :

Si vous voulez ...	Alors ...
installer un fichier vocal,	dans la section des fichiers vocaux disponibles, sélectionnez le fichier vocal que vous voulez installer. <ul style="list-style-type: none">▪ Cliquez sur Installer les voix sélectionnées.
effacer un fichier vocal,	dans la section des fichiers vocaux disponibles, sélectionnez le fichier vocal que vous voulez effacer. <ul style="list-style-type: none">▪ Cliquez sur Effacer les voix sélectionnées.

 Le DVD fourni avec votre Mio est nécessaire lors de l'installation du fichier vocal.

Comment puis-je établir un rapport de parcours ?

 Le relevé kilométrique n'est pas disponible sur tous les modèles.

Relevé kilométrique est une fonctionnalité de MioMore Desktop qui vous permet de créer des rapports de dépenses (format .csv) en se basant sur le kilométrage et une estimation de la consommation de carburant enregistrés par votre Mio.

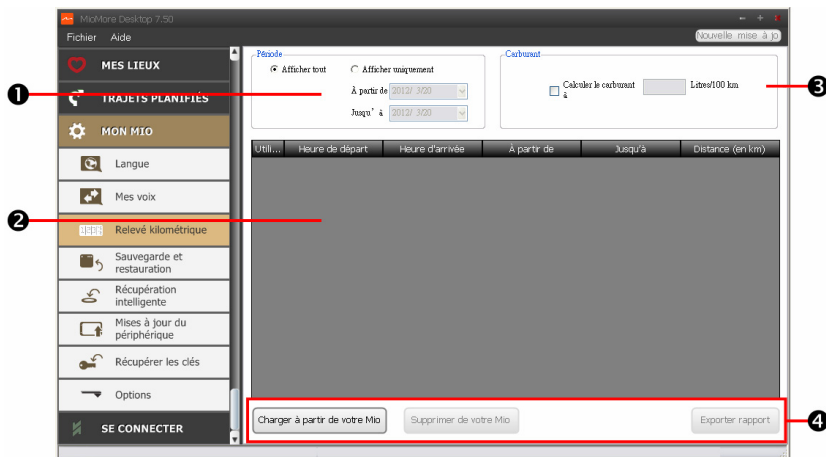

	Élément	Description
❶	Période	Spécifie la période pour laquelle le relevé kilométrique va être créé. <ul style="list-style-type: none">▪ Sélectionner Afficher tout pour inclure tous les kilométrages enregistrés.
❷	Panneau du relevé	Affiche les données relatives à votre journal de voyage.
❸	Carburant	Sélectionnez le montant de carburant (estimé) utilisé pour le kilométrage enregistré. Si vous sélectionnez cette option, le millage parcouru par gallon, ou le millage/kilométrage par litre s'affiche.
❹	Boutons données du relevé	Importation des données rapport de votre Mio, efface toutes les données rapport de votre Mio ou exporte les données vers un fichier rapport (.csv).

 Pour utiliser la fonction de Rapport de parcours du MioMore Desktop, l'option **Enregistreur de rapport de parcours** doit être activée. Pour plus d'informations, reportez-vous à la section Options d'itinéraire dans "Que puis-je personnaliser ?"

 Pour modifier les préférences du **Rapport de parcours**, cliquez sur *MioMore Desktop* → *MON MIO* → *Options* → *Rapport de parcours*.

Comment puis-je sauvegarder et restaurer mon Mio?

Il est possible d'effectuer des sauvegardes des données de votre Mio, pour pouvoir les restaurer en cas de besoin.

1. Cliquez sur **Sauvegarder et restaurer**.

2. Procédez de la façon suivante :

Si vous voulez ...	Alors ...
sauvegarder votre Mio,	<p>cliquez sur Création d'une nouvelle sauvegarde.</p> <ul style="list-style-type: none"> ▪ Sélectionnez les données à sauvegarder. ▪ Cliquez sur OK. La sauvegarde s'effectue sur votre ordinateur. La sauvegarde figurera sur la liste de la fenêtre <i>Sauvegarde et Restauration</i>.
restaurer une sauvegarde de votre Mio,	<p>sélectionnez la sauvegarde depuis la liste à restaurer.</p> <ul style="list-style-type: none"> ▪ Cliquez sur Restaurer, puis sur OK. La sauvegarde sera restaurée sur votre Mio.
effacer une sauvegarde,	<p>sélectionnez la sauvegarde depuis la liste à supprimer.</p> <ul style="list-style-type: none"> ▪ Cliquez sur Supprimer, puis sur OK. La sauvegarde est supprimée.

Comment faire pour récupérer les cartes et les fichiers vocaux pour mon Mio ?

L'application **Récupération intelligente** vous permet de récupérer toutes les données et de restaurer votre Mio en cas de problème pendant son fonctionnement, y compris le logiciel, les cartes, les fichiers vocaux et les abonnements.

1. Cliquez sur **Récupération intelligente**.



Pour utiliser l'application Récupération intelligente pour récupérer les données, assurez-vous d'avoir une connexion Internet active et d'avoir placé le DVD d'installation dans le lecteur DVD de votre ordinateur.

2. Les données disponibles s'afficheront dans les champs **Cartes** et **Voix**. Choisissez les données désirées puis cliquez sur **Récupération** pour récupérer les données sur votre Mio.

Comment effectuer une mise à jour manuelle de mon Mio ?



Il peut arriver occasionnellement que Mio propose des mises à jour gratuites, y compris entre autres des applications logicielles, des cartes, des commandes vocales. Vous pouvez vérifier manuellement l'existence de mises à jour disponibles via la fonction Mises à jour du périphérique.

1. Cliquez sur **Mises à jour du périphérique**. L'écran *Mises à jour du périphérique* contenant les mises à jour disponibles s'affichera.



Vous pouvez aussi ouvrir l'écran *Mises à jour du périphérique* en cliquant sur le bouton **Nouvelle mise** dans le coin en haut à droite de MioMore Desktop.

2. Procédez de la façon suivante :

Si vous voulez ...	Alors ...
télécharger les mises à jour,	<p>sélectionnez la mise à jour disponible dans la liste puis cliquez sur Télécharger.</p> <ul style="list-style-type: none"> ▪ Vous pouvez visualiser l'état du téléchargement dans la barre de téléchargement.
interrompre/mettre en pause le téléchargement,	<p>durant le téléchargement :</p> <ul style="list-style-type: none"> ▪ cliquez sur  pour interrompre le téléchargement. ▪ cliquez sur  pour mettre en pause le téléchargement ; lorsqu'il est en pause, cliquez sur  pour reprendre le téléchargement.
modifier le dossier de téléchargement,	cliquez sur Modifier chemin .

3. Une fois ces opérations terminées, le fichier téléchargé sera sauvegardé dans le dossier attribué.
 - Pour la mise à jour logicielle, le fichier *.exe sera lancé automatiquement pour installer la mise à jour.
 - Pour la mise à jour de carte/commande vocale, le système affichera automatiquement l'écran *Mes cartes/commande vocale* pour installer la mise à jour.

Comment puis-je configurer MioMore Desktop?



En fonction de votre modèle de Mio, certaines options de réglage peuvent ne pas être disponibles.

1. Cliquez sur **Options** puis sélectionnez les options de réglage souhaitées à configurer.
2. Procédez de la façon suivante :

Si vous voulez ...	Alors ...
que votre MioMore Desktop reste à jour,	<p>cliquez sur Général puis sélectionnez la case à cocher Vérier automatiquement les mises à jour.</p> <ul style="list-style-type: none"> ▪ Une fois cette option sélectionnée, chaque ouverture de MioMore Desktop va entraîner le chargement depuis le serveur Mio des packs service et des résolutions de problème disponibles, appliqués ensuite à votre Mio.
Modifier les unités de mesure utilisées par MioMore Desktop,	<p>cliquez sur Général puis :</p> <ul style="list-style-type: none"> ▪ Sélectionnez ou supprimez la croix dans la case Utiliser le système métrique, pour passer en unités impériales ou métriques. ▪ Sélectionnez ou supprimez la croix dans la case Utiliser les degrés décimaux, pour passer en degrés décimal ou en coordonnées latitude/longitude.
modifier les réglages Mileage Reporter,	<p>cliquez sur Mileage Reporter (Relevé kilométrique) puis :</p> <ul style="list-style-type: none"> ▪ sélectionnez ou décochez la case M'avertir lorsque tous les fichiers journaux sont supprimés sur mon Mio. ▪ sélectionnez Distance par volume ou Volume par distance pour modifier le type d'économie de carburant.
modifier l'emplacement de la bibliothèque NavPix™ ,	<p>cliquez sur Album photos puis sur Modifier.</p> <p> Pour plus d'informations au sujet de la configuration de votre album photo, reportez-vous à la section "Album photos".</p>
Modifier l'emplacement d'enregistrement des cartes téléchargées et des mises à jour de carte,	<p>cliquez sur Mes cartes puis sur Modifier.</p> <ul style="list-style-type: none"> ▪ Sélectionnez un dossier pour les mises à jour. Les mises à jour téléchargées sont déplacées vers le nouvel emplacement.

SE CONNECTER

 La fonction Connecter n'est pas disponibles sur tous les modèles.

MioMore Desktop → SE CONNECTER

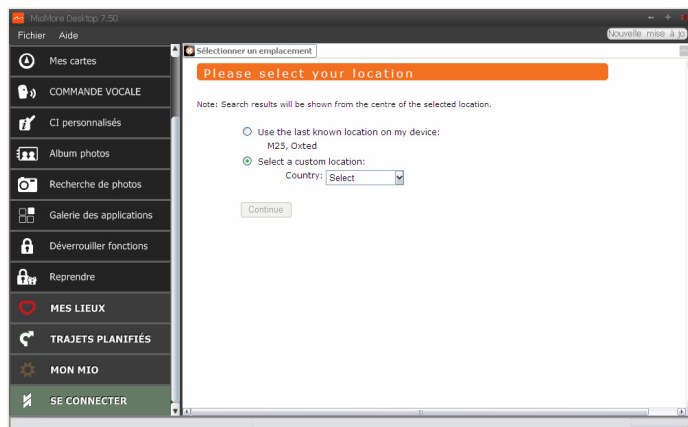

Se connecter est une application MioMore Desktop qui vous permet de rechercher et d'installer des informations sur les centres d'intérêt locaux depuis votre ordinateur vers votre Mio. Les emplacements de CI seront affichés dans Mes lieux.

 Avant de commencer, assurez-vous d'avoir bien branché votre Mio sur votre ordinateur. Branchez la grande extrémité du câble USB directement sur un port USB de votre ordinateur (n'utilisez pas de concentrateur USB). Branchez la petite extrémité dans la prise - située sur le côté de votre Mio.

 Cette fonction requière une connexion Internet active.

Comment rechercher un centre d'intérêt en utilisant Connecter ?

Il est possible d'effectuer une recherche en utilisant le dernier emplacement connu sur votre Mio, ou de rechercher un nouvel emplacement en suivant la procédure ci-dessous :

1. Dans le champ **Sélectionner un lieu**, vous pouvez :
 - Sélectionner un lieu personnel à chercher. Suivez les invites pour sélectionner votre **Pays** → **Région** → **Nommer**, puis sélectionnez votre préférence.
 - Utilisez le dernier emplacement connu sur votre Mio pour chercher si celui-ci conserve les données de navigation.
2. Cliquez sur **Continuer**. La page des *Services disponibles* s'affiche.
3. Choisissez votre service de recherche préféré. La page des services sélectionnés s'affiche.

 Les services de recherche disponibles peuvent varier en fonction du pays dans lequel vous effectuez la navigation.

































4. Saisissez votre critère de recherche, puis cliquez sur **Chercher**. La page de la *Sélectionner la méthode de recherche* s'affiche.























 Dans certains pays, il vous faudra accepter les conditions d'utilisation.

5. Cliquez sur  à côté du Centre d'intérêt à installer sur votre Mio. Le Centre d'intérêt est ajouté à Mes lieux.

Pour plus d'informations

Catégories des Centres d'intérêt

Icône	Description	Icône	Description
	Aéroport		Parc de loisirs
	Centre d'art		Distributeur automatique de billets
	Banque		Bar/Pub
	Plage		Service de dépannage/Garage
	Centre de bowling		Centre d'affaires ou société commerciale
	Bureaux		Station de bus
	Terrain de camping		Concessionnaire automobile
	Casino		Cimetière
	Église		Cinéma
	Mairie		Ville, bourg ou village
	Café		Collège/université
	Centre communautaire		Gare de banlieue
	Tribunal		Dentiste
	Médecin		Ambassade
	Centre d'exposition		Terminal de ferry
	Sapeur-pompier		Terrain de golf
	Administration gouvernementale		Épicerie
	Petit hôtel		Établissement d'enseignement supérieur
	Hôpital/Clinique		Hôtel
	Patinoire		Attraction touristique importante
	Informations/Office du tourisme		Bibliothèque
	Marina/Port de plaisance		Services médicaux
	Monument		Concessionnaire motos
	Automobile club		Col de montagne
	Musée		Centre musical





Icône	Description	Icône	Description
	Site naturel		Vie nocturne
	Parc de stationnement incitatif		Parking
	Parking couvert		Zone de stationnement/de loisirs
	Arts du spectacle/Théâtre		Station d'essence
	Pharmacie		Lieu de prière
	Poste de police		Bureau de poste
	Toilettes publiques		Aéroclub
	Passage à niveau		Agence de location de voitures
	Zone de repos		Restaurant
	Point noir d'accidents de la circulation		Vue panoramique
	École		Zone scolaire
	Magasin		Centre commercial
	Station de ski/remonte-pente		Contrôle de vitesse
	Centre sportif		Gymnase
	Complexe sportif		Stade
	Terrain de tennis		Agence de voyages
	Ferry de transport		Vétérinaire
	Établissement vinicole		Zoo

 Les catégories de Point d'intérêt ainsi que l'ordre peuvent différer en fonction de votre région, des cartes installées et du modèle de votre Mio.



Centres d'intérêt sélectionnés

Des Centres d'intérêts sélectionnés sont disponibles sur certaines cartes. Il s'agit de restaurants connus, d'hôtels, d'attractions touristiques, de stations d'essence, etc. L'icône affiche en général le logo de la société.

Catégories de centres d'intérêt par abonnement



















Icône	Description
	Radars de sécurité
	Radar de sécurité mobile
	Radar vitesse moyenne
	Radar sécurité feu rouge

Catégories Mes Lieux





Icône	Description
	Chez moi
	Lieux enregistrés
	Trajet capturé (pour certains modèles)

Évènements de circulation et autres Évènements TMC

Chaque Évènement TMC est classé dans l'une de neuf catégories. Lorsqu'un évènement est reçu, l'une des icônes suivantes s'affiche :

Évènement	Évènement évité	Type de message	Description d'évènement
		Danger	Il y a une situation dangereuse sur la route, par exemple des gens sur la chaussée.
		Trafic	Tout évènement susceptible de causer du retard sur un itinéraire.
		Météo	Les conditions météorologiques ont un effet négatif sur un itinéraire ; il y a par exemple du verglas sur la chaussée.
		Attention	Il y a sur la route une situation à laquelle vous devez prêter attention, mais rien d'assez sérieux pour être considéré comme constituant une situation dangereuse, comme par exemple un accident mineur qui s'est produit.
		Prévision	Il est prévu qu'un évènement se produise sur une route.
		Restrictions de circulation	Sur une route, il y a une restriction de la circulation ; par exemple une voie a été fermée sur une autoroute.
		Dégagement	Un évènement de la circulation a été dégagé.
		Informations	Tous autres évènements.
		Travaux	Des travaux sont en cours sur une route.

Si un évènement de *Trafic* ou de *Dégagement* donne lieu à un détour recommandé, les icônes suivantes s'affichent :

Évènement	Évènement évité	Type de message	Description d'évènement
		Déviation du trafic	Un Évènement Trafic pour lequel un détour est recommandé.
		Réacheminement de dégagement	Un Évènement de Dégagement pour lequel un réacheminement est recommandé.



Les icônes Évènement Évité ne s'affichent que sur l'écran Carte, là où l'évènement a lieu.

Assistance en ligne

Pour une aide et un support 24h/24 et 7h/7 concernant les produits Mio, visitez notre site Internet d'assistance technique : www.mio.com

Mio Advantage

Si vous avez un produit défectueux ou si vous voulez parler à un membre de notre équipe de l'Assistance technique, enregistrez votre Mio sur Mio Advantage pour obtenir les numéros de téléphone de l'Assistance technique pour votre région.

Limitation de vitesse

Les produits Mio sont conçus pour être utilisés comme aide pour une conduite plus sûre. Conformément à vos réglementations locales sur le code de la route, Mio n'encourage ni la vitesse ni toute autre faute. Il est de votre responsabilité de conduire en respectant les limitations de vitesse à tout moment, et de conduire en toute sécurité. Mio n'est en AUCUN CAS tenu responsable si une contravention pour excès de vitesse vous est attribuée ou si des points de votre permis de conduire venaient à vous être retirés alors que vous utilisez ce dispositif. Mio ne garantit pas l'exactitude des données explicites ou implicites qui figurent dans cette base de données. Si vous deviez recevoir une contravention ou toute autre pénalité pour excès de vitesse ou pour non respect du code de la route, si vous êtes impliqué dans un accident, Mio n'est responsable d'aucun type de dommages pouvant en résulter. Dans certains pays, les informations concernant les limitations de vitesse peuvent ne pas répondre à la loi et/ou aux réglementations locales. Il est de votre responsabilité de vérifier que les données que vous utilisez sont conformes aux lois et/ou réglementations locales. L'utilisation de ce dispositif est à vos risques.

Radars de sécurité CI

Les produits Mio sont conçus pour être utilisés comme aide pour une conduite plus sûre. Vous pouvez réceptionner des messages vous informant des emplacements des radars de sécurité, ce qui vous permet de gérer votre vitesse dans lesdites zones. Mio ne garantit pas que tous les types et tous les emplacements de radars de sécurité soient disponibles. Un radar peut en effet être supprimé ou placé ailleurs, de nouveaux radars peuvent être installés. Conformément à vos réglementations locales sur le code de la route, Mio n'encourage ni la vitesse ni toute autre faute. Il est de votre responsabilité de conduire en respectant les limitations de vitesse à tout moment, et de conduire en toute sécurité. Mio n'est en AUCUN CAS tenu responsable si une contravention pour excès de vitesse vous est attribuée ou si des points de votre permis de conduire venaient à vous être retirés alors que vous utilisez ce dispositif. Mio ne garantit pas l'exactitude des données explicites ou implicites qui figurent dans cette base de données. Si vous deviez recevoir une contravention ou toute autre pénalité pour excès de vitesse ou pour non respect du code de la route, si vous êtes impliqué dans un accident, Mio n'est responsable d'aucun type de dommages pouvant en résulter. Dans certains pays, les informations concernant les radars de sécurité ou les radars de contrôle de la vitesse peuvent ne pas répondre à la loi et/ou aux réglementations locales. Il est de votre responsabilité de vérifier que les données que vous utilisez sont conformes aux lois et/ou réglementations locales. L'utilisation de ce dispositif est à vos risques.

Copyright

© 2012 MiTAC International Corporation. Mio est une marque déposée de MiTAC International Corporation, utilisé sous licence par Mio Technology NZ Ltd. Tous droits réservés.

Le logiciel contient des informations propriétaires de MiTAC International Corporation. Il est fourni soumis à un contrat de licence contenant les restrictions d'utilisation et de divulgation. Il est également protégé par la loi sur le copyright. L'ingénierie inverse du logiciel est interdite.

Cette publication ne peut être ni reproduite, ni enregistrée dans un système de récupération, ni transmise sous quelle que forme ou par quel que moyen que ce soit, électronique, mécanique, photocopie, enregistrement ou autre, sans l'autorisation préalable et écrite de Mio.

IQ Routes est une marque déposée de TomTom International BV

Microsoft, Windows, Windows Vista, Windows 7 et Internet Explorer sont soit des marques déposées soit des marques de commerce de Microsoft Corporation aux États-Unis et/ou dans d'autres pays. Tous droits réservés.

© 2012 Microsoft Corporation. Tous droits réservés. Microsoft, MSN, et le MSN logo sont des marques commerciales du groupe de sociétés Microsoft.

Le nom de marque et les logos Bluetooth sont la propriété de Bluetooth SIG, Inc. et toute utilisation de ces marques par MiTAC International Corporation se fait sous licence.

Identificateurs d'emplacements © 2012 Association internationale du transport aérien.

POI Data © 2012 InfoUSA.

Le logiciel se base en partie sur le travail d'Independent JPEG Group.

Toutes les autres marques commerciales et marques déposées appartiennent à leurs propriétaires respectifs.

Révision : R00

(03/2012)