

## ***LA SOCIÉTÉ Kia***

---



Nous vous félicitons d'avoir fait l'acquisition de votre nouvelle Kia. En tant que constructeur automobile global axé sur la qualité élevée et la valeur pour son argent, Kia Motors est vouée à vous fournir une expérience en matière de service après-vente qui surpassera vos attentes.

Tous les renseignements fournis dans le manuel du propriétaire étaient exacts au moment de mettre sous presse. Kia se réserve toutefois le droit d'apporter des changements de temps à autre afin de maintenir sa politique d'amélioration continue de ses produits.

Le manuel s'applique à tous les modèles Kia et comprend des descriptions et des explications sur l'équipement tant de série qu'optionnel. Aussi, vous pourrez trouver dans ce manuel des sections qui ne s'appliquent pas à votre véhicule Kia particulier.

***Conduisez prudemment et profitez bien de votre véhicule Kia!***

Merci d'avoir opté pour un véhicule Kia.

Lorsque vous aurez besoin d'un service, rappelez-vous que personne ne connaît mieux votre véhicule que votre concessionnaire Kia. Ce dernier fait appel à des techniciens formés à l'usine, des outils spéciaux recommandés, des pièces de rechange de marque Kia et il est voué à votre entière satisfaction.

Comme d'éventuels propriétaires auront aussi besoin de ces renseignements importants, ce manuel devrait être laissé dans le véhicule s'il est vendu.

Ce manuel fourni des renseignements sur l'opération, l'entretien et la sécurité de votre nouveau véhicule. Il est complété d'un manuel sur la garantie et d'information au consommateur qui offre des renseignements importants concernant toutes les garanties accordées sur votre véhicule.

Nous vous demandons de lire cette documentation avec soin et de suivre les recommandations afin d'assurer l'opération sûre et plaisante de votre nouveau véhicule.

Kia offre une grande variété d'options, de composantes et de caractéristiques qui changent selon les modèles. Il se peut donc que certains dispositifs décrits dans ce manuel, ainsi que les illustrations qui les accompagnent, ne s'appliquent pas à votre véhicule particulier.

Les renseignements et les caractéristiques présentés dans ce manuel étaient exacts au moment de mettre sous presse. Kia se réserve le droit de discontinuer ou de modifier les caractéristiques techniques ou le design en tout temps, sans avis et sans obligation que ce soit. Si vous avez des questions, vous pouvez toujours consulter votre concessionnaire Kia.

Nous sommes voués à faire de la possession de votre véhicule Kia, une expérience plaisante.

© 2011 Kia Canada Inc.

Tous droits réservés. La reproduction par quelque moyen que ce soit, électronique ou mécanique, y compris la photocopie, l'enregistrement ou tout système de stockage ou d'archivage informatique, ou la traduction, en tout ou en partie de ce manuel, est interdite sans la permission écrite de Kia Canada Inc..

Imprimé en Corée

## ***TABLE DES MATIÈRES***

Introduction	1
Aperçu du véhicule	2
Caractéristiques de sécurité de votre véhicule	3
Caractéristiques du véhicule	4
Conduite du véhicule	5
Que faire en cas d'urgence	6
Entretien	7
Caractéristiques techniques & Renseignements pour le consommateur	8
Index	I

Index

I

**A**

Accoudoir.....3-16  
 Ajustement du siège avant - commande électrique.....3-6  
 Ajustement du siège avant - commande manuelle.....3-5  
 Ancrage(s) de tapis.....4-111  
 Antenne.....4-116  
 Antivol.....4-15  
 Appareil de retenue pour enfant.....3-34  
     Mode d'auto-bouclage (sécurité de passager).....3-35  
     Système d'ancrage à longeron.....3-37  
     Système d'ancrage inférieur.....3-39  
 Appui-tête.....3-8, 3-15  
 Attelages.....5-59  
 Avant de prendre la route.....5-3  
 Avertisseur sonore.....4-40

**B**

Balancement du véhicule.....5-52  
 Batterie.....7-30  
 Boîte à gants.....4-105  
 Boîte-pont automatique.....5-15  
     Dispositif de verrouillage du levier de vitesse.....5-19  
     Mode sport.....5-18  
     Monter une pente à partir d'une position d'arrêt.....5-19  
 Boîte-pont manuelle.....5-12

**C**

Caméra de rétrovision.....4-72  
 Capacité de charge.....5-67  
 Capacité de remorquage.....5-67  
 Capot.....4-29  
 Caractéristique extérieure.....4-114  
     Porte-bagages.....4-114  
 Caractéristiques intérieures.....4-108  
     Ancrage(s) de tapis.....4-111  
     Couvre-bagages de sécurité.....4-112  
     Filet à bagages (crochets).....4-111  
     Montre numérique.....4-110  
     Pare-soleil.....4-108  
     Porte-gobelets.....4-108  
     Prise de courant.....4-109  
 Carburants.....1-3  
 Casier à lunettes.....4-106  
 Ceintures de sécurité.....3-18  
     Avertisseur de ceintures de sécurité.....3-19  
     Ceinture de sécurité à prétendeur.....3-26  
     Ceinture de sécurité - conducteur.....3-20  
     Ceinture de sécurité - passagers avant et arrière.....3-22  
 Chaîne haute-fidélité.....4-116  
     Antenne.....4-116  
     Commandes de radio au volant.....4-117  
 Chaînes de sécurité.....5-59  
 Changer un pneu.....6-9  
 Chauffage et climatisation.....4-86

Chauffe-siège .....	3-10
Classe (Lubrifiant) .....	8-4
Clé de contact .....	5-4
Clés .....	4-3
Dispositif antidémarrage .....	4-4
Climatisation automatique .....	4-94
Climatiseur .....	4-100
Climatisation automatique .....	4-94
Commande manuelle du chauffage et de la climatisation .....	4-96
Commandes de radio au volant .....	4-117
Commutateur de verrouillage central .....	4-19
Compartiment-moteur .....	2-4, 7-2
Compte-tours .....	4-51
Compteur kilométrique/Totalisateur partiel .....	4-53
Conditions spéciales de conduite .....	5-50
Balancement du véhicule .....	5-52
Conditions dangereuses .....	5-50
Conduire la nuit .....	5-53
Conduire dans la pluie .....	5-53
Conduire dans un endroit inondé .....	5-54
Négocier les virages en douceur .....	5-52
Rouler sur l'autoroute .....	5-54
Conduite en hiver .....	5-55
Correction de la géométrie et équilibrage des roues .....	7-37
Coussin gonflable .....	3-41
Coussin gonflable du passager .....	3-53
Coussin gonflable du conducteur .....	3-53
Coussin gonflable latéral .....	3-58

Étiquette d'avertissement des coussins gonflables .....	3-68
Rideau gonflable .....	3-59
Témoin lumineux des coussins gonflables .....	3-44
Couvre-bagages de sécurité .....	4-112
Crochet d'attache (remorquage sur une plate-forme) .....	6-20

## D

Dégivrage et désembuage du pare-brise .....	4-102
Logique de désembuage .....	4-104
Dégivreur .....	4-85
Démarrage assisté .....	6-5
Démarrage en poussant .....	6-6
Démarrage du moteur .....	5-6
Dépannage .....	6-16
Crochet d'attache (remorquage sur une plate-forme) .....	6-20
Crochet de remorquage amovible (arrière) .....	6-17
Remorquage d'urgence .....	6-18
Dimensions .....	8-2
Direction assistée par moteur .....	5-19
Directives de conduite du véhicule .....	1-5
Dispositif antidémarrage .....	4-4
Dispositif de verrouillage du levier de vitesse .....	5-19
Dispositif de remorquage .....	5-58
Attelages .....	5-59
Chaînes de sécurité .....	5-59
Freins de remorque .....	5-59
Poids à la languette de la remorque .....	5-65

**E**

Éclairage .....4-73  
 Fonction d'accueil des phares.....4-74  
 Fonction d'économiseur de batterie .....4-73  
 Fonction d'escorte des phares.....4-73  
 Éclairage intérieur.....4-82  
 En cas de crevaison.....6-8  
 Changer un pneu .....6-9  
 Roue de secours compacte .....6-14  
 Sortir et ranger la roue de secours .....6-9  
 Vérin et outils.....6-8  
 En cas d'urgence sur la route .....6-2  
 Entretien  
 Calendrier d'entretien.....7-7  
 Entretien des pneus .....7-33, 7-39  
 Entretien par le propriétaire .....7-5  
 Explication des items au programme d'entretien .....7-14  
 Services d'entretien.....7-3  
 Soins extérieurs .....7-57  
 Soins intérieurs.....7-62  
 Essuie-glace et lave-glace.....4-78  
 Étiquette  
 Étiquette d'avertissement des coussins gonflables.....3-68  
 Étiquette de certification .....5-69  
 Étiquette de certification du véhicule .....8-6  
 Étiquette de renseignements sur les  
 pneus et la charge.....5-66

Étiquette des pneus.....8-7  
 Indications sur le flanc du pneu .....7-40  
 Explication des items au programme d'entretien.....7-14

**F**

Feux de détresse.....4-73  
 Filtre à air.....7-25  
 Filtre à air de la climatisation.....4-93, 7-26  
 Filet à bagages (crochets) .....4-111  
 Fonction d'accueil des phares .....4-74  
 Fonction d'économiseur de batterie .....4-73  
 Fonction d'escorte des phares .....4-73  
 Frein de stationnement .....5-31, 7-16  
 Freins assistés .....5-30  
 Fusibles .....7-48  
 Description du panneau de fusibles/relais.....7-52  
 Fusible de protection de la mémoire.....7-40  
 Fusible principal et fusible autoréarmable.....7-51

**G**

Groupe d'instruments .....4-50  
 Compte-tours .....4-51  
 Compteur kilométrique/Totalisateur partiel .....4-53  
 Illumination du tableau de bord .....4-51  
 Indicateur de niveau de carburant .....4-53

Indicateur de température du liquide de refroidissement.....	4-52
Indicateur de vitesse.....	4-51
Ordinateur de route.....	4-53
Témoins et indicateurs d'alerte.....	4-57
Glaces.....	4-24
Glace à levée/descente automatique.....	4-26
Loquet des lève-glaces.....	4-27

## H

Hayon.....	4-21
Ouverture d'urgence du hayon.....	4-23
Huile à moteur.....	7-17

## I

Illumination du tableau de bord.....	4-51
Indicateur de niveau de carburant.....	4-53
Indicateur de température du liquide de refroidissement.....	4-52
Indicateur de vitesse.....	4-51
Instruments	
Indicateur de niveau de carburant.....	4-53
Indicateur de température du liquide de refroidissement.....	4-52
Intensité des ampoules.....	8-2

## L

Lames d'essuie-glace.....	7-27
Lave-glace.....	7-23
Limite de charge du véhicule.....	5-66
Capacité de charge.....	5-67
Capacité de remorquage.....	5-67
Charge pour le véhicule.....	5-66
Étiquette de certification.....	5-69
Étiquette de renseignements sur les pneus et la charge.....	5-66
Nombre de passagers.....	5-66
Liquide	
Lave-glace.....	7-23
Liquide de frein/embrayage.....	7-22
Liquide de refroidissement.....	7-19
Loquet des lève-glaces.....	4-27
Lubrifiants recommandés et volume.....	8-4
Indice de viscosité SAE recommandé.....	8-6

## M

Mode d'auto-bouclage (sécurité de passager).....	3-35
Mode sport.....	5-18
Montre numérique.....	4-110
Moteur ne démarre pas.....	6-4
Moteur surchauffe.....	6-7



**N**

Négocier les virages en douceur.....5-52  
 Nombre de passagers .....5-66  
 Numéro d'identification du véhicule (NIV) .....8-7  
 Numéro du moteur .....8-8

**O**

Ordinateur de route .....4-53  
 Ouverture d'urgence du hayon .....4-23

**P**

Pare-soleil .....4-108  
 Pneus et jantes .....7-33, 8-3  
     Correction de la géométrie et équilibrage  
         des roues .....7-37  
     Entretien des pneus .....7-33, 7-39  
     Indications sur le flanc du pneu .....7-40  
     Permutation des pneus .....7-36  
     Pneus à carcasse radiale .....7-45  
     Pneus à neige .....7-46  
     Pneus d'été .....7-46  
     Pneus toutes saisons .....7-46  
     Pression à froid recommandée pour les pneus .....7-33  
     Remplacement de la roue de secours compacte .....7-39  
     Remplacement des jantes .....7-39  
     Remplacement des pneus .....7-38

Terminologie du pneu et définitions .....7-42  
 Traction des pneus .....7-39  
 Vérification de la pression de gonflage .....7-35  
 Poche sur le dossier .....3-11  
 Poids du véhicule .....5-71  
     Poids à vide .....5-71  
     Poids brut du véhicule (PBV) .....5-71  
     Poids brut sur l'essieu (PBE) .....5-71  
     Poids de charge .....5-71  
     Poids nominal brut du véhicule (PNBV) .....5-71  
     Poids nominal brut sur l'essieu (PNBE) .....5-71  
 Porte-bagages .....4-114  
 Porte-gobelets .....4-108  
 Position de la clé de contact .....5-4  
 Pression à froid recommandée pour les pneus .....7-33  
 Prise de courant .....4-109

**R**

Rabattre le dossier arrière .....3-12  
 Rangements .....4-105  
     Boîte à gants .....4-105  
     Casier à lunettes .....4-106  
     Rangement dans la console centrale .....4-105  
 Regard à l'intérieur .....2-2  
 Régulateur de vitesse .....5-44  
 Remorquage d'urgence .....6-18  
 Remplacement de la roue de secours compacte .....7-39  
 Remplacement des jantes .....7-39

Remplacement des pneus.....	7-38
Réglage du siège arrière.....	3-12
Rétroviseur.....	4-41
Rétroviseur électrochromique (ECM).....	4-41
Rétroviseur intérieur.....	4-41
Rétroviseur extérieur.....	4-47
Rodage du véhicule.....	1-5
Roue de secours	
Remplacement de la roue de secours compacte.....	7-39
Roue de secours compacte.....	6-14
Sortir et ranger la roue de secours.....	6-9
Rouler sur l'autoroute.....	5-54

## S

Serrures de porte.....	4-17
Commutateur de verrouillage central.....	4-19
Serrure de porte arrière à l'épreuve des enfants.....	4-20
Services d'entretien.....	7-3
Siège.....	3-2
Accoudoir.....	3-16
Ajustement du siège avant - commande électrique.....	3-6
Ajustement du siège avant - commande manuelle.....	3-5
Appui-tête.....	3-7, 3-15
Chauffe-siège.....	3-16
Poche sur le dossier.....	3-11
Rabattre le dossier arrière.....	3-12
Réglage du siège arrière.....	3-12

Support lombaire.....	3-7
Signal d'avertissement.....	6-2
Si le moteur ne démarre pas.....	6-4
Si le moteur surchauffe.....	6-7
Soin de l'apparence.....	7-57
Soins extérieurs.....	7-57
Soins intérieurs.....	7-62
Support lombaire.....	3-7
Symboles au tableau de bord.....	1-6
Système antipollution.....	7-63
Système de contrôle des émissions de vapeurs de carburant (incluant la RVRC).....	7-63
Système de contrôle des gaz de carter.....	7-63
Système de contrôle des gaz d'échappement.....	7-64
Système d'ancrage à longeron.....	3-37
Système d'ancrage inférieur.....	3-39
Système d'ancrage LATCH.....	3-39
Système de climatisation à commande manuelle.....	4-86
Chauffage et climatisation.....	4-86
Climatiseur.....	4-90
Filtre à air de la climatisation.....	7-26
Système de contrôle des émissions de vapeurs de carburant (incluant la RVRC).....	7-63
Système de contrôle des gaz de carter.....	7-63
Système de contrôle des gaz d'échappement.....	7-64

## Index

---

Système de freinage.....	5-30
Contrôle électronique de stabilité (ESC) .....	5-36
Frein de stationnement .....	5-31
Freins assistés.....	5-30
Système de freinage antiblocage (ABS) .....	5-34

### T

Tableau de bord.....	2-3
Télédéverrouillage .....	4-7
Témoins et indicateurs d'alerte .....	4-57
Toit ouvrant panoramique.....	4-34
Totalisateur partiel .....	4-53
Transmission intégrale (AWD).....	5-22

### U

Urgence sur la route.....	6-3
Utilisation du manuel.....	1-2
Utilisation économique.....	5-48

### V

Vérification de la pression de gonflage.....	7-35
Vérin et outils .....	6-8
Volant .....	4-38
Avertisseur sonore .....	4-39
Direction assistée par moteur électrique.....	4-38
Volant inclinable.....	4-39
Volet du réservoir de carburant.....	4-31

# Introduction

1

**Utilisation du manuel / 1-2**

**Carburants / 1-3**

**Directives de conduite du véhicule / 1-5**

**Rodage du véhicule / 1-5**

**Symboles au tableau de bord / 1-6**

### UTILISATION DU MANUEL

A010000AHM

Nous voulons vous aider à soutenir le plus grand plaisir possible à conduire votre véhicule. Le manuel de l'utilisateur peut vous aider de bien des façons. Nous vous recommandons fortement de le lire en entier. Afin de minimiser tout risque de mort ou de blessure, vous devez lire et respecter les AVERTISSEMENTS et les MISES EN GARDE tout au long du manuel.

Les illustrations viennent compléter le texte afin de mieux expliquer comment profiter du véhicule. En lisant le manuel, vous prendrez connaissance des caractéristiques du véhicule, des notices de sécurité importantes et de conseils de conduite sous diverses conditions routières.

Le contenu du manuel est résumé dans la table des matières. Utilisez l'index si vous recherchez un sujet particulier; il s'agit d'une liste alphabétique de toute l'information qui se trouve dans le manuel.

Sections : le manuel est divisé en huit sections, en plus d'un index. Chaque section débute par une courte table des matières pour avoir immédiatement une idée de l'information qui s'y trouve.

Vous trouverez, à travers le manuel, des AVERTISSEMENTS, MISES EN GARDE et AVIS, visant à assurer votre sécurité. Vous devriez lire attentivement les directives et recommandations des AVERTISSEMENTS, MISES EN GARDE et AVIS.

#### **AVERTISSEMENT**

**Signale un danger, un risque de blessure grave ou même de mort si on l'ignore.**

#### **MISE EN GARDE**

**Signale un risque de dommage au véhicule si vous l'ignorez.**

#### **\* AVIS**

**L'avis offre des renseignements utiles ou intéressants.**

## CARBURANT

A020101AHM-EU

Votre nouveau véhicule n'utilise qu'un carburant sans plomb d'indice d'octane ((R+M)2) 87 (indice d'octane de recherche 91) ou plus élevé.

Votre nouveau véhicule est conçu pour offrir un rendement optimal avec un CARBURANT SANS PLOMB qui minimise les émissions à l'échappement et l'encrassement des bougies.



### MISE EN GARDE

***N'ajoutez jamais d'agents nettoyants de système de carburant autres que ceux spécifiés. (consultez un concessionnaire Kia agréé pour plus de détails.)***



### AVERTISSEMENT

- **Ne forcez pas un trop plein une fois que le bec de la pompe se déclenche automatiquement.**
- **Serrez le bouchon du réservoir jusqu'au déclic, sinon le témoin d'anomalie  s'allumera.**
- **Assurez-vous toujours que le bouchon du réservoir est bien remis en place pour empêcher un déversement de carburant en cas d'accident.**

A020103AUN-EU

### ***Essence avec éthanol ou méthanol***

Le gasohol, un mélange d'essence et d'éthanol (alcool de grain) et l'essence ou le gasohol contenant du méthanol (alcool de bois) sont souvent vendus de pair avec l'essence sans plomb ou en remplacement.

N'utilisez pas une essence-alcool à teneur en éthanol de plus de 10 %. N'utilisez pas d'essence ou essence-alcool contenant du méthanol. De tels carburants peuvent causer des problèmes de motricité et endommager le système d'alimentation en carburant.

Cessez d'utiliser l'essence-alcool si vous éprouvez des problèmes de motricité.

Les dommages ou problèmes de motricité pourraient ne pas être couverts par la garantie du constructeur si :

1. la teneur en éthanol de l'essence-alcool dépasse 10 %.
2. l'essence-alcool ou l'essence contient du méthanol.
3. le carburant contient du plomb.

Le " E85 " est un carburant alternatif composé à 85 pour cent d'éthanol et 15 pour cent d'essence. Il est fabriqué exclusivement pour les véhicules à carburant polyvalent. Le " E85 " n'est pas compatible avec votre véhicule. L'utilisation du E85 pourra nuire au rendement du moteur et endommager le moteur et le système d'alimentation en carburant. Kia recommande que les clients évitent d'utiliser un carburant contenant plus de 10 % d'éthanol.

### MISE EN GARDE

*La garantie limitée sur le véhicule neuf ne couvre pas les dommages au système d'alimentation ni les problèmes de rendement engendrés par l'utilisation du carburant E85.*

### MISE EN GARDE

*N'utilisez jamais d'essence-alcool avec méthanol. Cessez d'utiliser toute essence-alcool qui cause des problèmes de motricité.*

A020104AUN

### **Utilisation du MTBE**

Nous recommandons d'éviter les carburants contenant du MTBE (éther méthyl-tertiobutylique) à plus de 15 % par vol. (teneur en oxygène de 2,7 %).

Un carburant contenant du MTBE à plus de 15 % par vol. (teneur en oxygène de 2,7 %) peut réduire le rendement, causer un blocage par la vapeur ou rendre les démarrages difficiles.

### MISE EN GARDE

*La garantie limitée de véhicule neuf pourra ne pas couvrir les dommages au système d'alimentation en carburant ou les problèmes de performance provenant de l'utilisation de carburants contenant du méthanol ou du MTBE (éther méthyl-tertiobutylique) à plus de 15 % par vol. (teneur en oxygène de 2,7 %).*

A020105AUN

### **N'utilisez pas de méthanol**

N'utilisez pas de carburants contenant du méthanol (alcool de bois) dans votre véhicule. Ce carburant peut réduire la performance du véhicule et endommager le système d'alimentation en carburant.

A020106AUN

### **Additifs pour carburant**

Afin d'aider à garder l'air plus propre, Kia recommande l'utilisation d'essences de bonne qualité traitées avec des détergents comme un essence à détergent de PREMIÈRE CATÉGORIE qui aide à empêcher la formation de dépôts dans le moteur. Ces carburants aideront le moteur à fonctionner plus propre et amélioreront la performance du système antipollution. Si vous désirez en savoir plus sur les essences détergentes de CATÉGORIE SUPÉRIEURE, consultez le site Web ([www.toptiergas.com](http://www.toptiergas.com)).

Les clients qui n'utilisent pas une essence à détergent de catégorie supérieure de façon régulière et qui éprouvent des difficultés de démarrage ou dont le moteur ne tourne pas rondement, peuvent acheter des additifs détergents à ajouter au carburant. Si une essence à détergent de catégorie supérieure n'est pas disponible, on recommande d'ajouter un flacon d'additif dans le réservoir de carburant tous les 12 000 km ou 12 mois. Vous pouvez obtenir des additifs chez votre concessionnaire Kia agréé, de pair avec des renseignements sur leur utilisation. Ne mélangez pas divers types d'additifs.

A020107AUN

**Utilisation en pays étranger**

Si vous prévoyez utiliser votre véhicule dans un autre pays, voyez à :

- respecter tous les règlements d'enregistrement et d'assurance;
- connaître le type de carburant acceptable qui sera disponible.

**DIRECTIVES DE CONDUITE DU VÉHICULE**

A090000AEN

Comme pour tout autre véhicule de ce genre, le défaut de le conduire correctement peut entraîner une perte de contrôle, un accident ou un capotage.

En raison de ses caractéristiques particulières (voie de roulement, garde au sol plus élevée), le centre de gravité est plus élevé que celui des voitures ordinaires. Par conséquent, il n'est pas conçu pour effectuer des virages aux mêmes vitesses que les véhicules conventionnelles à deux roues motrices. Il faut donc éviter les virages serrés ou les manœuvres brusques. Encore une fois, le défaut de conduire ce véhicule correctement peut entraîner une perte de contrôle, un accident ou un capotage.

**Assurez-vous de lire les directives de conduite sous la rubrique "Réduire le risque d'un capotage" au chapitre 5 du présent guide.**

**RODAGE DU VÉHICULE**

A030000AUN

Aucune période spéciale de rodage n'est requise. En suivant quelques simples précautions au cours des premiers 1 000 km (600 milles), vous pourrez améliorer la performance, la consommation en carburant et la durée utile du véhicule.

- N'emballez pas le moteur.
- Roulez en tenant le régime du moteur entre 2000 et 4 000 trs/min (tours ou révolutions à la minute).
- Ne maintenez pas la même vitesse pendant de longues périodes, qu'elle soit rapide ou lente. Faites varier le régime du moteur afin de bien roder ce dernier.
- Évitez les arrêts brusques, sauf en cas d'urgence, afin de permettre au frein de bien se placer.
- Ne laissez pas le moteur tourner au ralenti pendant plus de 3 minutes.
- Ne faites aucun remorquage au cours des premiers 2 000 km (1 200 milles).



## SYMBOLES AU TABLEAU DE BORD

A050000ASL-EC



Témoin de porte ouverte



Témoin de hayon ouvert



Témoin de ceinture de sécurité



Témoin de feux de route



Témoins de clignotants



Témoin de phares antibrouillard\*



Témoin ESC



Témoin ESC OFF



Témoin ABS\*



Témoin de frein de stationnement/liquide de frein



Témoin de pression d'huile du moteur



Témoin d'alerte du système de charge



Témoin d'anomalie



Témoin des coussins gonflables



Témoin de l'antidémarrage\*



Témoin de bas niveau de carburant



Témoins de vitesse\* (Boîte-pont automatique)



Témoin de changement de vitesse, boîte manuelle\*



Témoin du régulateur de vitesse\*



Témoin de régulateur engagé\*



Témoin avertisseur 4WD\*



Témoin 4WD LOCK\*



Témoin DBC\*



Voyant "KEY OUT" (absence de clé)\*



Témoin ECOMINDER<sup>MC\*</sup>



Témoin de la servodirection électronique (EPS)

\* Pour des explications plus détaillées, lisez " Groupe d'instruments " au chapitre 4.

\* : si équipé

## Aperçu du véhicule

2

**Regard à l'intérieur / 2-2**

**Tableau de bord / 2-3**

**Compartiment-moteur / 2-4**

## REGARD À L'INTÉRIEUR

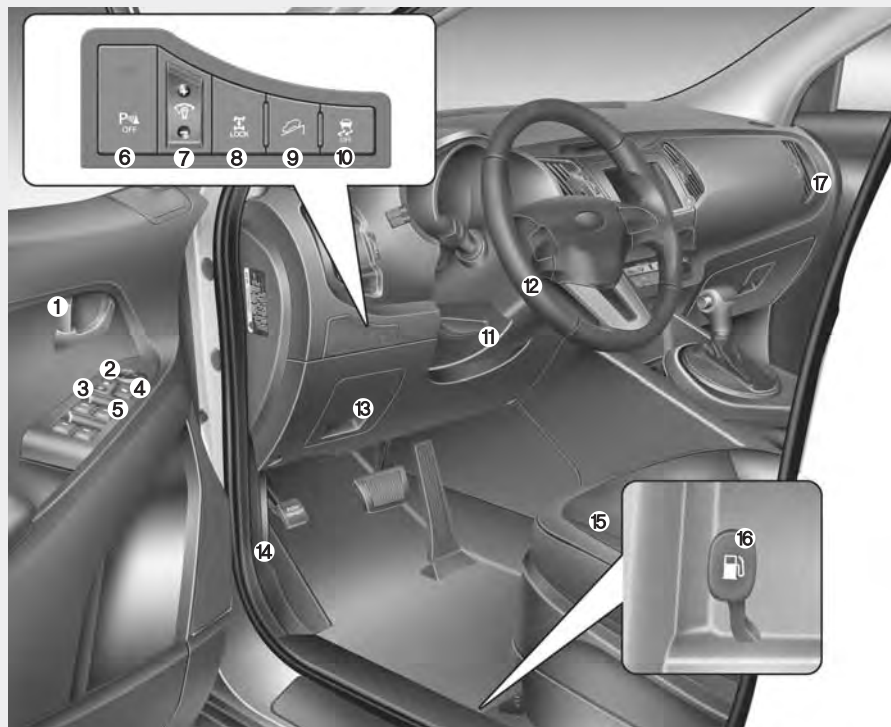

1. Bouton de verrouillage/déverrouillage .....4-18
2. Commande du rétroviseur extérieur ..4-48
3. Verrouillage central des portières\* ....4-19
4. Bouton de verrouillage des vitres à commande électrique\* .....4-27
5. Commutateur des vitres à commande électrique .....4-24
6. Interrupteur du système d'aide au stationnement\* .....4-69
7. Commutateur d'illumination du tableau de bord\* .....4-51
8. Bouton "4WD LOCK" (blocage de transmission intégrale)\* .....5-24
9. Bouton DBC\* .....5-40
10. Bouton ESC OFF\* .....5-36
11. Commande électrique d'inclinaison du volant\* .....4-39
12. Volant .....4-38
13. Boîte de fusibles .....7-47
14. Levier de d'ouverture du capot .....4-29
15. Siège.....3-2
16. Levier d'ouverture du volet du réservoir de carburant.....4-31
17. Bouche d'air.....4-88, 4-97

\* : si équipé

\* L'intérieur du véhicule réel peut différer de l'illustration.

OSL010001N

## TABLEAU DE BORD

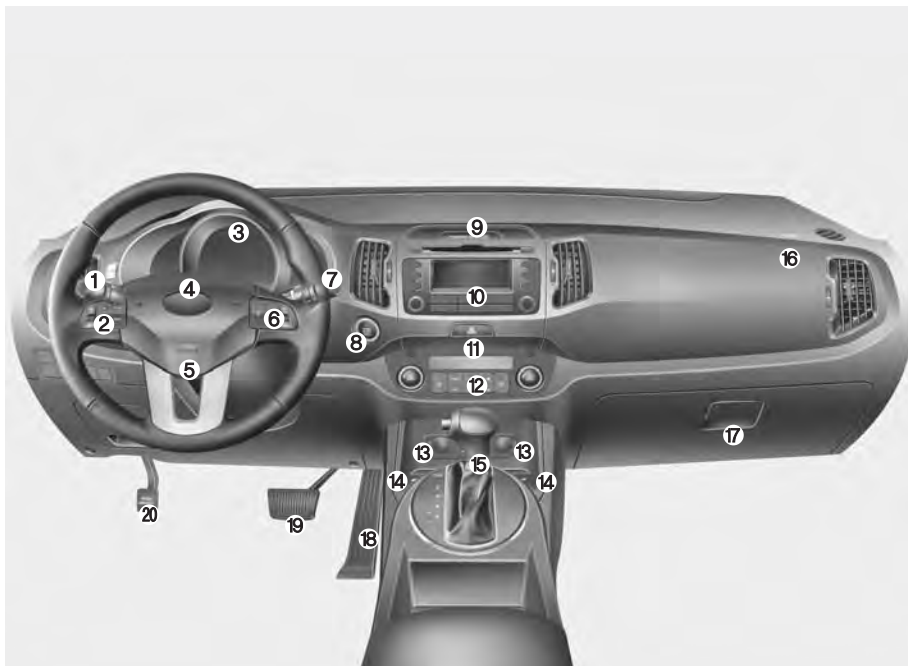

1. Commandes des feux / feux de signalisation.....4-73
  2. Commandes de radio au volant\* ....4-117
  3. Groupe d'instruments.....4-50
  4. Avertisseur sonore .....4-40
  5. Coussin gonflable, conducteur.....3-53
  6. Régulateur de vitesse\* .....5-44
  7. Essuie-glace/lave-glace .....4-78
  8. Bouton de DÉMARRAGE/ARRÊT DU MOTEUR\* .....5-7
  9. Indicateur de coussin gonflable de passager hors circuit.....3-48
  10. Audio\* .....4-116
  11. Commutateur des feux de détresse .....4-73, 6-2
  12. Climatisation\* .....4-86, 4-94
  13. Prise de courant\* .....4-109
  14. Commutateur du chauffe-siège\* ....3-10
  15. Levier de changement de vitesses .....5-12, 5-15
  16. Coussin gonflable du passager avant\* .....3-53
  17. Boîte à gants.....4-105
  18. Pédale de l'accélérateur.....5-6
  19. Pédale de frein .....5-30
  20. Pédale du frein de stationnement\* .5-31
- \* : si équipé

\* Le tableau de bord du véhicule réel peut différer de l'illustration.

OSL010002N

## COMPARTIMENT-MOTEUR

### ■ Moteur MPI

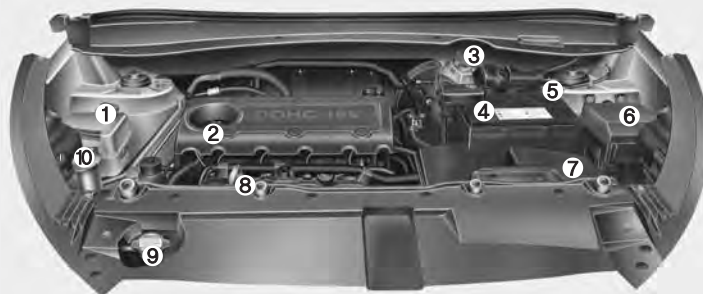

- 1. Réservoir du liquide de refroidissement.....7-19
- 2. Bouchon de remplissage d'huile .....7-17
- 3. Réservoir de liquide de frein/embrayage\* .....7-22
- 4. Borne positive de la batterie .....7-30
- 5. Borne négative de la batterie .....7-30
- 6. Boîte à fusibles.....7-48
- 7. Filtre à air .....7-25
- 8. Jauge d'huile à moteur .....7-17
- 9. Bouchon de radiateur .....7-21
- 10. Réservoir de lave-glace du pare-brise .....7-23

\* si équipé

### ■ Moteur T-GDI

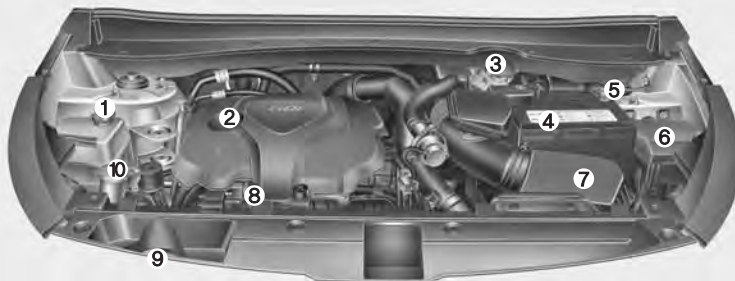

※ Le compartiment-moteur du véhicule réel peut différer de l'illustration.

OLM079001/OSL071001N

B030000AUN-C1

**Siège / 3-2**

**Ceintures de sécurité / 3-18**

**Appareil de retenue pour enfant / 3-34**

**Coussin gonflable - Système de retenue  
supplémentaire avancé / 3-41**

**Caractéristiques de sécurité de votre véhicule**

**3**

## SIÈGE

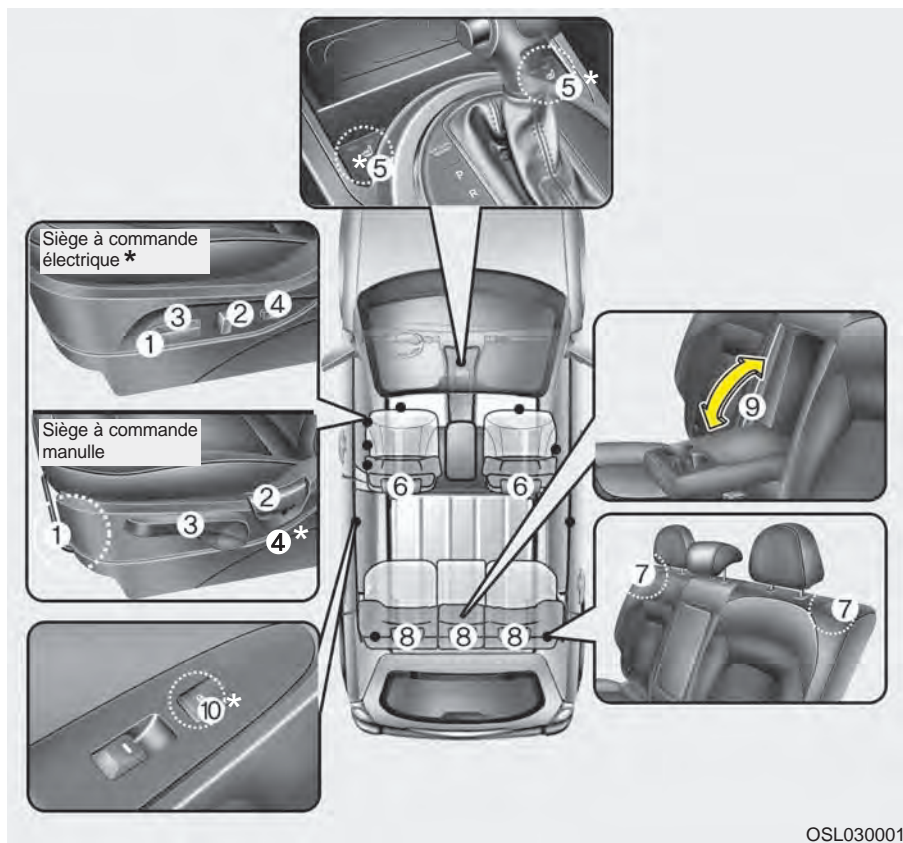

### Siège avant

- (1) Glissement vers l'avant et l'arrière
- (2) Angle du dossier
- (3) Hauteur du coussin de siège (siège du conducteur)
- (4) Support lombaire (siège du conducteur)\*
- (5) Chauffe-siège\*
- (6) Appui-tête

### Siège de 2<sup>e</sup> rangée

- (7) Dossier repliable
- (8) Appui-tête
- (9) Accoudoir
- (10) Chauffe-siège\*

\* si équipé

OSL030001

**⚠ AVERTISSEMENT -  
Objets lâches**

Les objets lâches au pied du conducteur peuvent nuire à l'opération des pédales et risquer de causer un accident. Ne placez rien sous les sièges avant.

**⚠ AVERTISSEMENT -  
Redresser le siège**

Pour remettre le dossier du siège en position droite, tenez le dossier et redressez-le lentement, sans qu'il n'y ait personne à proximité. Si vous ne retenez pas le dossier, il se projettera vers l'avant et pourra causer des blessures en frappant une personne.

**⚠ AVERTISSEMENT -  
Responsabilité du  
conducteur pour le  
passager avant**

Rouler dans un véhicule, le dossier du siège rabattu, peut causer des blessures graves ou mortelles lors d'un accident.

(suite)

(suite)

Si le dossier est rabattu lors d'un accident, les hanches du passager pourront glisser sous la ceinture sous-abdominale du siège, imposant une force énorme contre l'abdomen exposé. Ceci peut causer des blessures internes graves ou mortelles. Le conducteur doit aviser le passager de garder le dossier de son siège relevé quand le véhicule est en mouvement.

**⚠ AVERTISSEMENT**

N'utilisez pas un coussin pour réduire la friction entre le siège et le passager. Les hanches du passager pourraient glisser sous la ceinture sous-abdominale lors d'un accident ou d'un arrêt soudain. Des blessures graves ou mortelles pourraient s'ensuivre parce que la ceinture de sécurité ne peut pas fonctionner normalement.

**⚠ AVERTISSEMENT - Siège  
du conducteur**

- N'ajustez jamais le siège quand le véhicule est en mouvement. Vous pourriez perdre le contrôle et causer un accident entraînant la mort, des blessures graves ou des dommages à la propriété.
- Ne laissez rien interférer avec la position normale du dossier. Ranger des articles contre le dossier ou faire interférence au blocage du dossier peut causer des blessures graves, voire même la mort, lors d'un arrêt brusque ou d'une collision.
- Conduisez toujours le dossier relevé, ceinture sous-abdominale bien serrée sur les hanches. Il s'agit de la meilleure position pour se protéger en cas d'accident.
- Afin d'éviter toute blessure inutile ou même grave causée par le coussin gonflable, assoyez-vous toujours aussi loin que possible du volant tout en maintenant un contrôle confortable. On recommande de garder la poitrine à au moins 250 mm (10 po) du volant.



### **⚠ AVERTISSEMENT -**

#### **Dossier des sièges arrière**

- Le dossier des sièges arrière doit être bien enclenché. Autrement, passagers et objets pourraient être projetés vers l'avant, causant des blessures graves ou mortelles, lors d'un arrêt brusque ou d'une collision.
- Bagages et objets doivent être placés à plat dans le coffre. Si les objets sont gros, lourds ou doivent être empilés, ils doivent être attachés. En aucun cas les objets devraient-ils être empilés plus haut que le dessus des dossiers. Ne pas respecter ces avertissements pourrait être cause de blessures graves ou mortelles lors d'un arrêt brusque, d'une collision ou d'un carambolage.
- Aucune personne ne devrait s'asseoir dans le coffre ou s'asseoir ou s'allonger sur les dossiers rabattus des sièges quand le véhicule est en mouvement.

(suite)

(suite)

- Tous les passagers doivent être correctement assis et correctement attachés quand le véhicule est en mouvement.
- Quand vous remettez le dossier en position relevée, assurez-vous qu'il est bien enclenché en le poussant vers l'avant et l'arrière.
- Pour éviter le risque de brûlures, n'enlevez pas le tapis dans le coffre. Les dispositifs antipollution montés sous le plancher dégagent une température élevée.

### **⚠ AVERTISSEMENT**

Une fois le siège ajusté, assurez-vous qu'il soit bien ancré en place en tentant de le faire glisser vers l'avant ou l'arrière sans actionner le levier. Un mouvement brusque ou inattendu du siège du conducteur peut entraîner une perte de contrôle du véhicule et causer un accident.

### **⚠ AVERTISSEMENT**

- Usez de très grande prudence quand vous déplacez le siège, afin d'éviter de vous coincer les doigts ou un objet dans le mécanisme du siège.
- Ne placez pas l'allume-cigarette sur le plancher ou le siège. Si vous actionnez le siège, un gaz peut se dégager de l'allume-cigarette et causer un incendie.

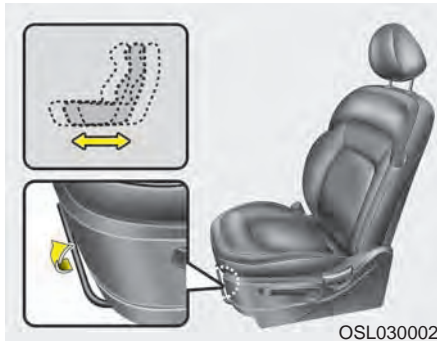

OSL030002

### Ajustement du siège avant - commande manuelle

C010101AHM

#### *Glissement vers l'avant ou l'arrière*

Pour avancer ou reculer le siège :

1. Soulevez et retenez le levier de glissement du siège.
2. Faites glisser le siège à la position désirée.
3. Relâchez la barre et assurez-vous que le siège est ancré en position.

Ajustez le siège avant de conduire. Assurez-vous qu'il est bien enclenché en position en essayant de le faire bouger vers l'avant et l'arrière sans utiliser le levier. Si le siège se déplace, il n'est pas bien enclenché.

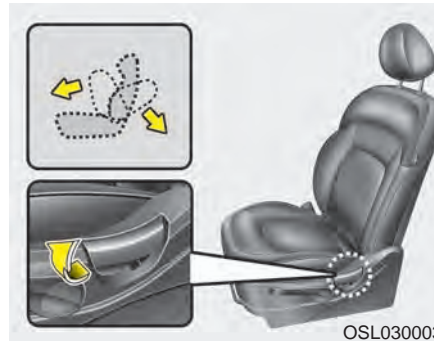

OSL030003

C010102AHM

#### *Angle du dossier*

Pour incliner le dossier :

1. Penchez-vous légèrement vers l'avant et soulevez le levier d'inclinaison du dossier.
2. Appuyez-vous lentement contre le dossier pour en ajuster la position.
3. Relâchez le levier et assurez-vous que le dossier s'enclenche en position (le levier DOIT retourner à sa position d'origine pour que le dossier se bloque en position.)

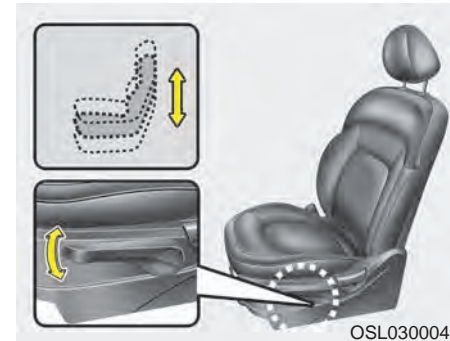

OSL030004

C010103APB

#### *Hauteur du siège (conducteur)*

Pour modifier la hauteur du siège, actionnez le levier vers le haut ou le bas.

- Pour abaisser le siège, abaissez le levier à plusieurs reprises.
- Pour soulever le siège, soulevez le levier à plusieurs reprises.

### Ajustement du siège avant - commande électrique (si équipé)

Le siège avant peut s'ajuster à l'aide du bouton de commande sur le côté extérieur du coussin du siège. Ajustez le siège à la bonne position avant de prendre la route, afin de pouvoir bien contrôler le volant, les pédales et les commutateurs au tableau de bord.

#### **⚠ AVERTISSEMENT**

Le siège à commande électrique peut s'ajuster même si la clé de contact est sur OFF.

On ne devrait donc jamais laisser les enfants seuls dans le véhicule.

#### **⚠ MISE EN GARDE**

- *Le siège à commande électrique est mû par moteur électrique. Cessez de l'actionner une fois l'ajustement effectué. L'utilisation excessive peut endommager l'équipement électrique.*
- *En opération, le siège à commande électrique consomme beaucoup de courant. Afin d'éviter de drainer la batterie inutilement, n'ajustez pas le siège à commande électrique plus que nécessaire, quand le moteur est éteint.*
- *N'utilisez pas deux boutons de réglage électriques ou plus en même temps. Les moteurs ou les composantes électriques pourraient mal fonctionner.*

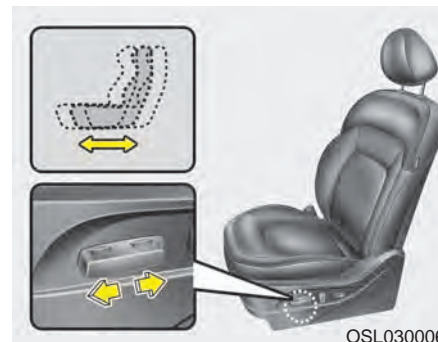

#### *Position avancée ou reculée*

Poussez le bouton vers l'avant ou l'arrière pour placer le siège à la position voulue. Relâchez le bouton une fois le siège à la bonne position.

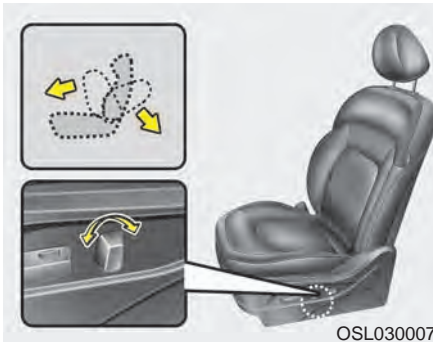

**Angle du dossier**

Poussez le bouton vers l'avant ou l'arrière pour amener le dossier à l'angle voulu. Relâchez le bouton une fois le dossier à la bonne position.

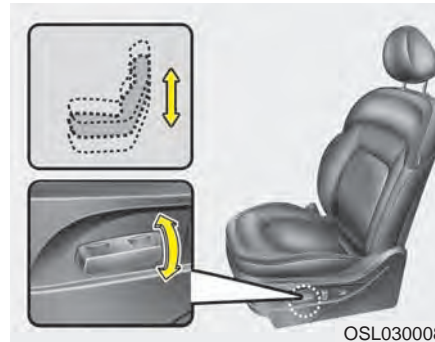

**Hauteur du coussin (siège du conducteur)**

Soulevez la partie arrière du commutateur pour élever le coussin du siège ou abaissez-la pour abaisser le coussin. Relâchez le bouton une fois le coussin à la bonne position.

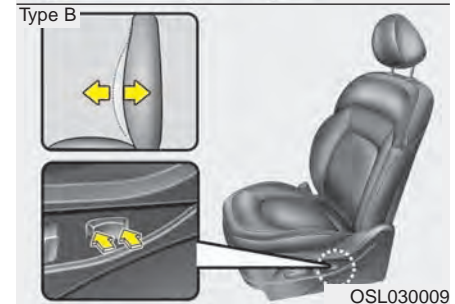
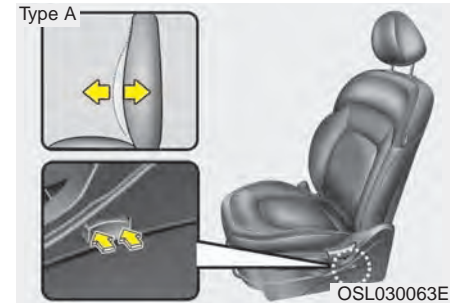

**Support lombaire (siège du conducteur)**

Le support lombaire s'ajuste en appuyant sur le bouton.

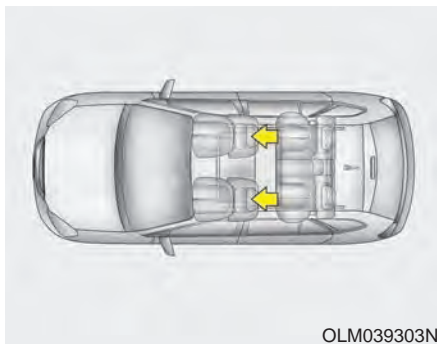

C010104AHM

### **Appui-tête**

Les sièges du conducteur et du passager avant sont munis d'appui-tête, pour la sécurité et le confort des occupants.

Non seulement l'appui-tête ajoute-t-il au confort du conducteur et du passager avant, mais il aide aussi à protéger la tête et la nuque en cas de collision.

### **⚠ AVERTISSEMENT**

- Afin d'assurer une efficacité maximale en cas d'accident, l'appui-tête devrait être ajusté de façon à ce que le centre de l'appui-tête se trouve à la hauteur du centre de gravité de la tête de l'occupant. En général, le centre de gravité de la tête de la plupart des gens est la même que la hauteur des yeux. Ajustez aussi l'appui-tête aussi près que possible de votre tête. Pour cette raison, l'utilisation d'un coussin qui éloigne le corps du dossier n'est pas recommandée.
- **N'utilisez pas le véhicule sans les appui-tête en place car les passagers risqueraient des blessures graves en cas d'accident. Bien ajustés, les appui-têtes peuvent protéger contre les blessures à la nuque.**
- **N'ajustez pas la hauteur de l'appui-tête alors que le véhicule est en mouvement.**

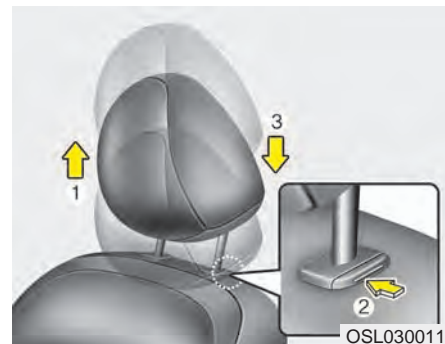

### **Réglage de la hauteur**

Pour soulever l'appui-tête, tirez-le à la position voulue (1). Pour l'abaisser, tenez le bouton de déverrouillage (2) enfoncé et abaissez l'appui-tête à la position voulue (3).

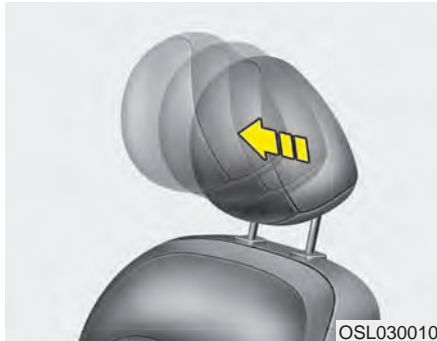

### Réglage vers l'avant et l'arrière (si équipé)

L'appuie-tête peut être ajusté à plusieurs positions vers l'avant en tirant l'appuie-tête.

Pour ajuster l'appuie-tête à la position la plus reculée, tirez-le complètement vers l'avant puis relâchez-le.

Ajustez l'appuie-tête de façon à ce qu'il puisse bien supporter la tête et la nuque.



### MISE EN GARDE

*Pousser ou tirer trop fort peut endommager l'appuie-tête.*

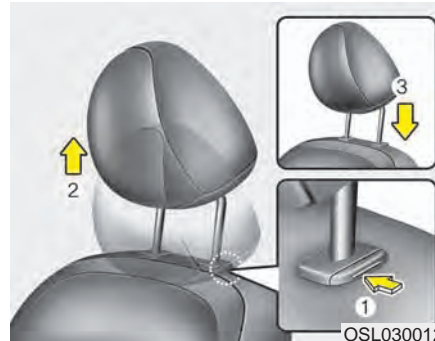

### Retrait

Pour enlever l'appuie-tête, soulevez-le aussi haut que possible puis tenez le bouton de déverrouillage (1) enfoncé tout en continuant de soulever l'appuie-tête (2).

Pour réinstaller l'appuie-tête, placez les tiges (3) de l'appuie-tête dans les orifices tout en appuyant sur le bouton de libération (1). Ajustez ensuite la hauteur de l'appuie-tête.



### AVERTISSEMENT

Assurez-vous que l'appuie-tête s'engage en position après l'avoir ajusté afin qu'il protège bien l'occupant.



### Appui-tête actif (si équipé)

L'appuie-tête actif est conçu pour se déplacer vers l'avant et le haut lors d'un choc par l'arrière. Il aide à empêcher la tête du conducteur et du passager avant de bouger vers l'arrière, aidant à tenir au minimum les blessures à la nuque.

Si vous éprouvez un problème quelconque avec l'appuie-tête actif, faites vérifier le système chez un concessionnaire Kia agréé.



### AVERTISSEMENT

Un écart peut se créer entre le siège et le bouton de dégagement de l'appuie-tête quand vous assoyez sur le siège ou si vous poussez ou tirez le siège. Faites attention de ne pas vous pincer le doigt, etc. dans cet écart.

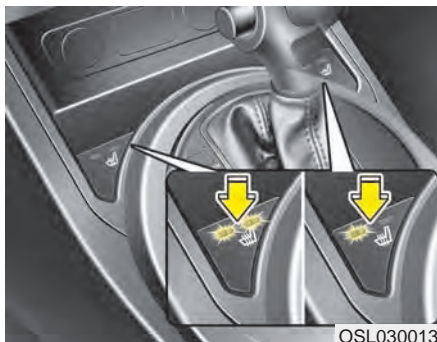

C010107AUN

### Chauffe-siège (si équipé)

#### Type A

Le chauffe-siège sert à réchauffer le coussin des sièges avant par temps froid. appuyez sur le commutateur du chauffe-siège du conducteur ou du passager avant.

Par temps doux ou si vous ne voulez pas utiliser le chauffe-siège, gardez les commutateurs en position éteinte.

- La température du siège est modifiée comme suit chaque fois que vous appuyez sur le bouton :

ARRÊT → HAUT (☀️☀️☀️) → BAS (☀️)



- Par défaut, le réchauffeur de siège est en position d'arrêt chaque fois que le contact est établi.

#### \* AVIS

Quand le chauffe-siège est en circuit, le circuit de chauffage du siège s'allume ou s'éteint, en fonction de la température du siège.

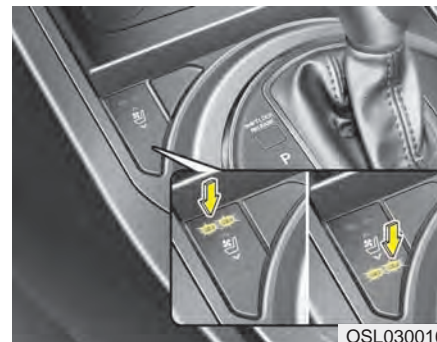

OSL030016

#### Type B (avec ventilation, si équipé)

- Siège du conducteur

Le réglage de la température du siège varie en fonction de la position du commutateur.

- Si vous voulez réchauffer le coussin du siège, appuyez sur l'avant du commutateur (jaune).
- Si vous voulez refroidir le coussin du siège, appuyez sur l'arrière du commutateur (bleu).
- Le réglage de température ou le débit d'air change dans l'ordre suivant chaque fois que vous appuyez sur le commutateur :

ARRÊT → HAUT (☀️☀️☀️) → BAS (☀️)



- Par défaut, le réchauffeur de siège est en position d'arrêt chaque fois que le contact est établi.

### **⚠ MISE EN GARDE**

- *Si vous nettoyez les sièges, n'utilisez pas de solvant organique comme un diluant, du benzène, de l'alcool ou de l'essence. Vous risqueriez d'endommager la surface du chauffe-siège ou les sièges.*
- *Pour prévenir la surchauffe pendant le fonctionnement du chauffage de siège, ne pas placer sur le siège des objets qui empêchent le passage de la chaleur, comme des couvertures, des coussins ou des housses de siège.*
- *Ne placez aucun objet lourd ou tranchant sur un siège doté d'un chauffe-siège. Vous risqueriez d'endommager les éléments du chauffe-siège.*

### **⚠ AVERTISSEMENT - Risque de brûlures**

Les passagers devraient être très prudents lors de l'utilisation des chauffe-siège car il y a risque de surchauffage ou de brûlure. Le chauffage de siège pourrait causer des brûlures même à basse température, s'il est utilisé pour de longues périodes. Le conducteur doit faire preuve d'extrême prudence avec les types de passagers suivants:

1. Poupons, enfants, personnes âgées ou handicapées ou patients externes
2. Personnes avec peau sensible ou qui brûle facilement.
3. Personnes fatiguées.
4. Personnes intoxiquées.
5. Personnes qui prennent des médicaments qui causent de la somnolence (hypnotiques, comprimés pour le rhume, etc.).



C010108AAM

*Poche sur le dossier (si équipé)*

### **⚠ AVERTISSEMENT - Poches sur les dossiers**

Ne placez aucun objet lourd ou tranchant dans les poches. S'il y a un accident, il pourrait devenir un projectile et blesser les passagers.



### **AVERTISSEMENT**

Afin d'assurer le bon fonctionnement du dispositif de classification d'occupant :

- Ne placez rien dans la poche du dossier ou sur le siège qui pourrait peser plus d'un kilo (2,2 lb).
- Ne vous agrippez pas au siège du passager avant.

### **AVERTISSEMENT -**

#### **Bagages**

Les bagages devraient toujours être retenus afin d'éviter qu'ils deviennent un projectile lors d'un accident, blessant les occupants. Ne placez aucun objet sur les sièges arrière car on ne peut pas les attacher solidement et ils pourraient frapper les personnes assises sur les sièges avant lors d'une collision.

### **Réglage du siège arrière**

#### *Rabattre le dossier arrière*

Les dossiers arrière peuvent être rabattus pour faciliter le transport de longs articles ou augmenter le volume du coffre.

### **AVERTISSEMENT**

Les dossiers arrière rabattables permettent le transport d'objets qui, normalement, seraient trop longs pour le coffre.

Ne laissez personne s'asseoir sur le dossier rabattu du siège quand le véhicule est en mouvement car il ne s'agit pas là d'un siège approprié et on ne peut pas utiliser la ceinture de sécurité. Un accident ou un arrêt brusque pourrait se solder par des blessures graves ou mortelles. Les objets transportés sur le dossier rabattu du siège ne devraient pas dépasser la hauteur du dossier du siège avant. Autrement, les objets pourraient glisser vers l'avant et causer des blessures ou des dommages lors d'un arrêt brusque.

1. Placez la boucle de la ceinture du siège arrière dans la poche entre (si équipé) le dossier et le coussin arrière, puis insérez la ceinture du siège arrière dans le guide pour éviter d'endommager la ceinture.
2. Réglez le dossier du siège avant selon la verticale et, si nécessaire, faites glisser le siège avant vers l'avant.
3. Abaissez les appui-têtes arrière à la position la plus basse.

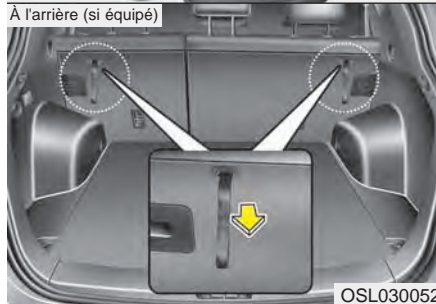
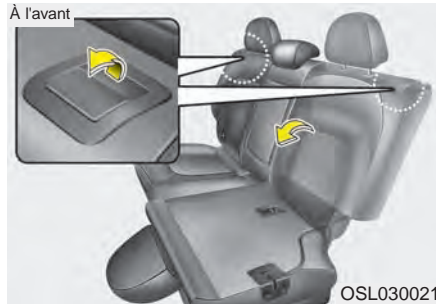

4. Tirez le levier de rabattage du siège puis rabattez le siège vers l'avant du véhicule.

5. Quand vous ramenez le dossier du siège en position verticale, assurez-vous toujours de l'enclencher en position en poussant le haut du dossier fermement.
6. Remettez la ceinture de sécurité à la position appropriée.

**⚠ AVERTISSEMENT**

Quand vous relevez le dossier après l'avoir rabattu :

Faites attention de ne pas endommager le tressage ou la boucle de la ceinture de sécurité. Ne laissez pas le tressage ou la boucle prise ou pincée dans le siège. Assurez-vous que le dossier est bien enclenché en position en poussant sur le haut du dossier. Sinon, lors d'un accident ou d'un arrêt brusque, le dossier pourrait se rabattre, laissant les objets dans le coffre voler dans l'habitacle et causer des blessures graves ou mortelles.

### **AVERTISSEMENT - Redresser le siège**

Quand vous redressez le dossier du siège, tenez le dossier et ramenez-le en position lentement. Si vous redressez le dossier sans le retenir, il pourra se déplacer d'un coup sec vers l'avant et causer des blessures.

### **MISE EN GARDE - Endommager les boucles de ceinture de sécurité arrière**

*Quand vous rabattez le dossier du siège arrière, insérez la boucle de la ceinture de sécurité dans la pochette entre le dossier et le coussin du siège. La boucle sera ainsi protégée des dommages par le dossier.*

### **MISE EN GARDE - Ceintures de sécurité arrière**

*Quand vous relevez le dossier des sièges arrière, n'oubliez pas de remettre les ceintures de sécurité en position appropriée. Acheminer la ceinture dans les guides de ceinture arrière empêchera la ceinture de se prendre derrière ou sous le siège.*

### **AVERTISSEMENT - Bagages**

Les bagages devraient toujours être retenus afin d'éviter qu'ils deviennent un projectile lors d'un accident, blessant les occupants. Ne placez aucun objet sur les sièges arrière car on ne peut pas les attacher solidement et ils pourraient frapper les personnes assises sur les sièges avant lors d'une collision.

### **AVERTISSEMENT - Chargement des bagages**

Assurez-vous que le moteur est éteint, que la boîte automatique est sur P (Park) ou la boîte manuelle est en 1ère ou en marche arrière (R) et que le frein de stationnement est bien engagé quand vous chargez ou déchargez des bagages.

Autrement, le véhicule pourrait se mettre à rouler si le levier de vitesses est déplacé par inadvertance.

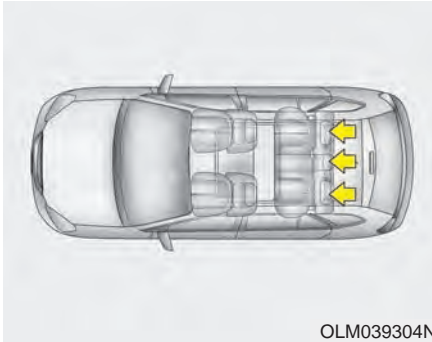

OLM039304N

C010303AHM

### **Appui-tête**

Les ou les sièges arrière sont munis d'appuis-têtes à toutes les places afin d'assurer le confort et la sécurité des occupants.

Non seulement l'appui-tête assure-t-il le confort des passagers, mais il aide aussi à protéger la tête et la nuque en cas d'accident.

### **⚠ WARNING**

- Afin d'assurer une efficacité maximale en cas d'accident, l'appui-tête devrait être ajusté de façon à ce que le centre de l'appui-tête se trouve à la hauteur du centre de gravité de la tête de l'occupant. En général, le centre de gravité de la tête de la plupart des gens est la même que la hauteur des yeux.
- Ajustez aussi l'appui-tête aussi près que possible de votre tête. Pour cette raison, l'utilisation d'un coussin qui éloigne le corps du dossier n'est pas recommandée.
- N'utilisez pas le véhicule sans les appuis-tête en place car les passagers risqueraient des blessures graves en cas d'accident. Bien ajustés, les appuis-têtes peuvent protéger contre les blessures à la nuque.
- Une fois l'appui-tête ajusté ou réinstallé, assurez-vous toujours de l'enclencher en position droite afin qu'il protège bien les occupants.

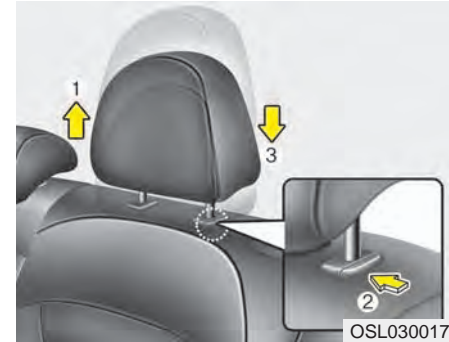

OSL030017

### **Appui-tête du siège arrière Réglage de la hauteur**

Pour soulever l'appui-tête, tenez le bouton (1) enfoncé tout en soulevant l'appui-tête à la position voulue (2). Pour abaisser l'appui-tête, tenez le bouton (1) enfoncé tout en abaissant l'appui-tête à la position voulue (3).

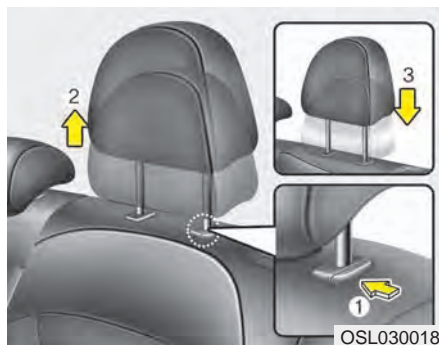

### Retrait

Pour enlever l'appui-tête, soulevez-le aussi haut que possible puis tenez le bouton de déverrouillage (1) enfoncé tout en continuant de soulever l'appui-tête (2). Pour réinstaller l'appui-tête, placez les tiges (3) de l'appui-tête dans les orifices tout en appuyant sur le bouton de libération (1). Ajustez ensuite la hauteur de l'appui-tête.

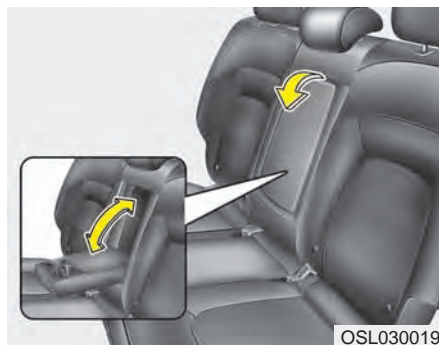

### Accoudoir du siège arrière

Pour utiliser l'accoudoir, sortez-le du dossier du siège.

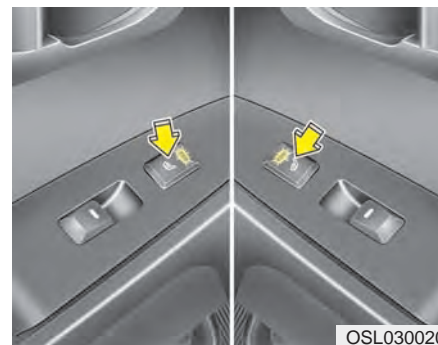

### Chauffe-siège (si équipé)

Le chauffe-siège réchauffe le coussin des sièges arrière par temps froid. Le commutateur d'allumage en position ON, appuyez sur l'un ou l'autre commutateur pour réchauffer le siège.

Par temps doux ou quand le chauffe-siège n'est pas requis, gardez les commutateurs sur « OFF ».

### \* AVIS

Quand le chauffe-siège est en circuit, le circuit de chauffage du siège s'allume ou s'éteint, en fonction de la température du siège.

 **MISE EN GARDE**

- *Si vous nettoyez les sièges, n'utilisez pas de solvant organique comme un diluant, du benzène, de l'alcool ou de l'essence. Vous risqueriez d'endommager la surface du chauffe-siège ou les sièges.*
- *Pour prévenir la surchauffe pendant le fonctionnement du chauffage de siège, ne pas placer sur le siège des objets qui empêchent le passage de la chaleur, comme des couvertures, des coussins ou des housses de siège.*
- *Ne placez aucun objet lourd ou tranchant sur un siège doté d'un chauffe-siège. Vous risqueriez d'endommager les éléments du chauffe-siège.*

 **AVERTISSEMENT -  
Risque de brûlures**

Les passagers devraient être très prudents lors de l'utilisation des chauffe-siège car il y a risque de surchauffage ou de brûlure. Le chauffage de siège pourrait causer des brûlures même à basse température, s'il est utilisé pour de longues périodes. Le conducteur doit faire preuve d'extrême prudence avec les types de passagers suivants:

1. Poupons, enfants, personnes âgées ou handicapées ou patients externes
2. Personnes avec peau sensible ou qui brûle facilement.
3. Personnes fatiguées.
4. Personnes intoxiquées.
5. Personnes qui prennent des médicaments qui causent de la somnolence (hypnotiques, comprimés pour le rhume, etc.).

## CEINTURES DE SÉCURITÉ

C020100AHM

### Système de retenue

#### AVERTISSEMENT

- Pour une protection maximale par le système de retenue, portez toujours votre ceinture de sécurité quand le véhicule est en mouvement.
- Les ceintures de sécurité sont plus efficaces quand les dossiers sont relevés.
- Les enfants de 12 ans et moins devraient toujours être bien retenus sur le siège arrière. Ne laissez jamais les enfants s'asseoir sur le siège du passager avant. Si un enfant de plus de 12 ans doit s'asseoir sur le siège avant, il doit alors porter la ceinture de sécurité et le siège doit être reculé aussi loin que possible.
- Ne portez jamais la ceinture de sécurité sous le bras ou derrière le dos. Une ceinture épaulière mal placée peut causer des blessures graves. Elle doit être placée en travers de la poitrine, le long de la clavicule.

(suite)

(suite)

- Évitez de porter une ceinture de sécurité tordue. Une ceinture tordue ne fonctionnera pas bien en cas d'accident et pourrait même vous couper. Assurez-vous que le tressage de la ceinture est plat, sans torsion.
- Faites attention de ne pas endommager la ceinture ou ses fixations. Si elles sont endommagées, remplacez-les.

#### AVERTISSEMENT

Les ceintures de sécurité ont été conçues pour reposer sur la structure osseuse du corps et celles-ci doivent être portées basses en travers de la partie avant du pelvis, ou du pelvis, de la poitrine et des épaules, le cas échéant; on doit éviter de porter la ceinture sous-abdominale en travers de l'abdomen.

(suite)

(suite)

Les ceintures de sécurité doivent être resserrées autant que possible, tout en étant confortables, afin de pouvoir offrir la protection pour laquelle elles ont été conçue. Une ceinture desserrée réduit la protection de l'occupant de façon significative.

On doit prendre garde d'éviter de contaminer la sangle de polis, d'huiles et de produits chimiques, particulièrement l'acide de batterie. Le nettoyage peut s'effectuer en toute sécurité à l'aide d'eau et de savon doux. La ceinture doit être remplacée si la sangle devient effilochée, contaminée ou endommagée. Il est essentiel de remplacer l'ensemble tout entier s'il était porté lors d'un impact grave et ce, même si un dommage à l'ensemble n'est pas perceptible. On doit éviter de porter des ceintures dont les sangles sont torsadées. Chaque ceinture de sécurité doit être portée par un seul occupant; il est dangereux de placer une ceinture autour d'un enfant assis sur les genoux de l'occupant.

**⚠ AVERTISSEMENT**

- L'utilisateur doit éviter d'effectuer tout ajout ou modification qui empêcherait les dispositifs de réglage de la ceinture de sécurité de fonctionner afin d'éliminer le jeu, ou qui empêcherait le réglage de la ceinture de sécurité pour éliminer le jeu.
- Assurez-vous qu'il n'y a rien dans la boucle sinon la ceinture pourrait ne pas bien s'attacher.



C020101AAM-EU

***Avertissement concernant les ceintures de sécurité (siège du conducteur)***

En rappel pour le conducteur, le témoin de ceinture de sécurité clignotera pendant environ 6 secondes chaque fois que vous placez le commutateur d'allumage sur ON, que la ceinture soit bouclée ou non.

Si la ceinture de sécurité du conducteur n'est pas bouclée quand le commutateur d'allumage est placé sur ON, le témoin et le carillon de ceinture de sécurité s'actionnent pendant 6 secondes environ. Si la ceinture est bouclée dans les 6 secondes, le témoin clignotera pendant 6 secondes mais le carillon s'arrêtera immédiatement.

Si la ceinture de sécurité du conducteur est débouclée alors que le commutateur d'allumage est sur ON, le témoin et le carillon de ceinture de sécurité se mettent en circuit pendant 6 secondes environ.

Si la ceinture est bouclée en-deça de ces 6 secondes, le témoin et le carillon s'éteindront immédiatement. Si la ceinture de sécurité du conducteur n'est pas bouclée alors que le véhicule roule à plus de 10 km/h (6 mi/h), le témoin et le carillon de la ceinture de sécurité s'actionnent environ 11 fois en cycles de 6 secondes avec arrêt de 24 secondes, jusqu'à ce que la ceinture soit bouclée ou que la vitesse du véhicule s'abaisse sous 5 km/h (3 mi/h).



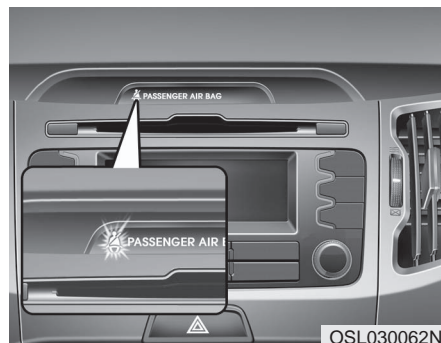

### **Témoin de ceinture de sécurité (pour le siège de passager avant)**

En rappel pour le passager avant, le témoin de ceinture de sécurité du siège de passager avant clignotera environ 6 secondes chaque fois que vous tournez la clé de contact sur ON, que la ceinture soit bouclée ou non. Si la ceinture de sécurité du passager n'est pas bouclée alors que la vitesse du véhicule dépasse 10 km/h (6 mi/h), le témoin de la ceinture de sécurité du passager clignotera pendant au moins 6 secondes, jusqu'à ce que la ceinture soit bouclée.

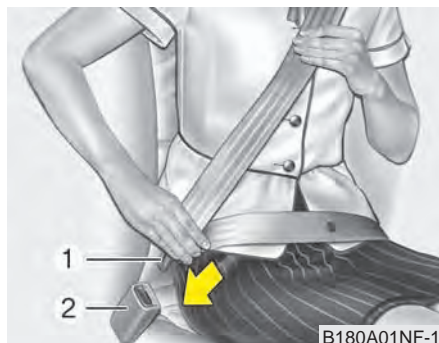

C020102AAM-EU

### **Ceinture de sécurité à 3 points avec blocage d'urgence du rétracteur – conducteur**

#### **Boucler la ceinture :**

Pour boucler votre ceinture, sortez-la du rétracteur et insérez la languette de métal (1) dans la boucle (2). Vous entendrez un déclic quand la languette s'enclenche dans la boucle.

La ceinture s'ajuste automatiquement à la bonne longueur une fois la ceinture sous-abdominale ajustée manuellement sur les hanches. Si vous vous penchez lentement vers l'avant, la ceinture s'allonge avec vous. S'il y a arrêt brusque ou choc, la ceinture se bloque; il en est de même si vous vous penchez brusquement vers l'avant.

#### **\* AVIS**

Si vous ne pouvez pas sortir la ceinture de sécurité du rétracteur, tirez fermement sur la ceinture puis relâchez-la. Vous devriez alors pouvoir allonger la ceinture en douceur.

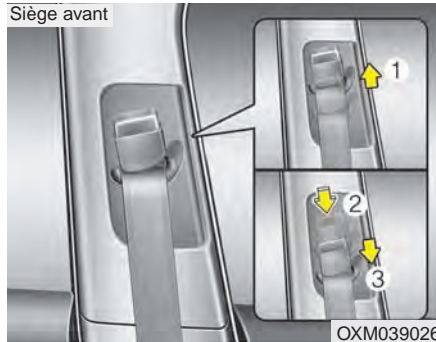

### Réglage de la hauteur

Vous pouvez ajuster la hauteur de l'ancrage de l'épaulière sur 4 positions, pour plus de confort et de sécurité.

La hauteur de la ceinture ajustable ne devrait jamais être trop près de la nuque. La bandoulière devrait être ajustée de façon à croiser la poitrine et passer au milieu de l'épaule la plus près de la porte, et non pas le long du cou.

Pour ajuster la hauteur de l'ancrage de la ceinture de sécurité, abaissez ou soulevez l'ajusteur à la position voulue.

Pour soulever l'ajusteur, tirez-le vers le haut (1). Pour l'abaisser, poussez-le vers le bas (3) tout en appuyant sur le bouton (2).

Relâchez le bouton pour retenir l'ancrage en place. Essayez de bouger l'ajusteur pour vous assurer qu'il est bien ancré.

### **⚠ AVERTISSEMENT**

- **Assurez-vous que l'ancrage de la ceinture de sécurité se trouve à la hauteur appropriée. Ne placez jamais l'épaulière contre le cou ou le visage. Une ceinture de sécurité mal placée peut causer des blessures graves lors d'un accident.**
- **Ne pas remplacer les ceintures de sécurité après un accident pourrait vous laisser avec des ceintures endommagées qui ne vous protégeront pas, advenant une autre collision. Vous pourriez alors subir des blessures graves ou même mortelles. Remplacez les ceintures de sécurité dès que possible après un accident.**

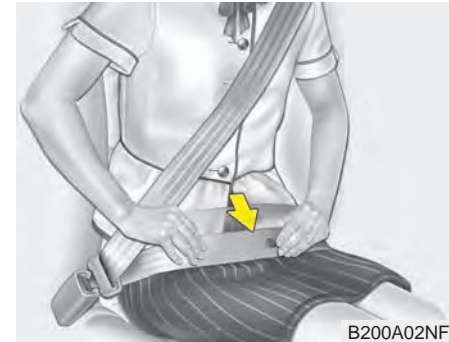

### **⚠ AVERTISSEMENT**

**Placez la ceinture sous-abdominale aussi bas que possible, bien serrée contre les hanches, pas la taille. Une ceinture placée trop haut sur la taille peut accroître le risque de blessure en cas de collision. Ne placez pas les deux bras sur ou sous la ceinture. Plutôt, placez-en un sur la ceinture et l'autre dessous, comme illustré.**

**Ne portez jamais la ceinture sous les bras qui se trouve le plus près de la porte.**

C020106AUN

### ***Ceinture de sécurité à 3 points avec rétracteur combiné à blocage – passagers avant et arrière***

#### **Boucler sa ceinture:**

Les sièges arrière sont munis de ceintures de sécurité à rétracteur combiné qui accepte l'installation d'un siège d'enfant. Bien qu'un rétracteur combiné soit installé sur la ceinture du passager avant, nous recommandons fortement que les enfants soit toujours assis sur le siège arrière. Ne placez JAMAIS un siège de bébé sur le siège avant du véhicule.

Ce genre de ceinture de sécurité combine les caractéristiques de la ceinture de sécurité à blocage d'urgence du rétracteur, et de la ceinture de sécurité à blocage automatique du rétracteur. Pour attacher votre ceinture, sortez-la du rétracteur et insérez la languette de métal dans la boucle. Vous entendrez un déclic lorsque la languette s'enclenche. Si vous n'utilisez pas de siège d'enfant, la ceinture fonctionne comme celle du conducteur (ceinture à blocage d'urgence du rétracteur).

La ceinture s'ajuste automatiquement à la bonne longueur une fois la ceinture sous-abdominale ajustée manuellement sur les hanches. Complètement sortie du rétracteur pour utiliser un siège d'enfant, la ceinture change de fonction. Elle peut se rétracter mais pas s'allonger (blocage automatique du rétracteur). Voyez « Utilisation d'un siège d'enfant », plus loin dans cette section.

#### **\* AVIS**

**Bien que le rétracteur combiné offre le même niveau de protection, qu'il soit au mode d'urgence ou automatique de blocage, on recommande que les passagers assis utilisent la fonction de blocage d'urgence pour une plus grande commodité. Le blocage automatique se veut de faciliter l'installation d'un siège d'enfant. Pour passer du blocage automatique au blocage d'urgence, laissez la ceinture détachée se rétracter complètement.**



#### **MISE EN GARDE**

***Ne rabattez PAS la section gauche du dossier arrière quand la ceinture de sécurité du centre est bouclée. DÉBOUCLEZ TOUJOURS la ceinture de sécurité du centre du siège arrière avant de rabattre la section gauche du dossier arrière. Si la ceinture de sécurité du centre du siège arrière est bouclée quand vous rabattez la section gauche du dossier arrière, vous risquez d'endommager le haut du dossier ainsi que la sangle de la ceinture de sécurité et de causer le blocage du dossier en position rabattue.***



### **Ceinture de sécurité arrière à 3 points**

#### **Boucler la ceinture arrière centrale :**

1. Sortez la languette de l'orifice sur le couvercle du boîtier de la ceinture de sécurité et tirez lentement les languettes hors du rétracteur.

#### **⚠ MISE EN GARDE - Bagages**

**Assurez-vous que les bagages sont bien placés dans le coffre. Ne pas prendre cette précaution pourrait causer des dommages à la ceinture de sécurité centrale arrière lors d'un arrêt soudain ou d'une collision.**

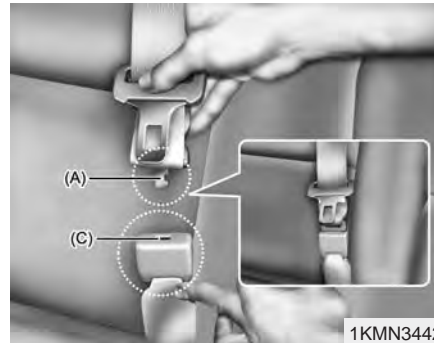

2. Introduisez la languette (A) dans l'extrémité ouverte de la boucle (C) jusqu'à ce que vous entendiez un déclic, indiquant que le loquet est engagé. Assurez-vous que la ceinture n'est pas tortillée.

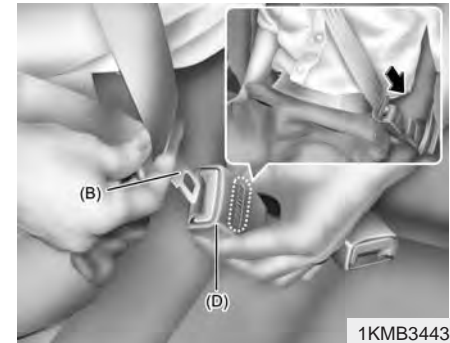

3. Tirez la ceinture et insérez la plaque (B) dans la boucle (D) jusqu'à ce que vous entendiez un déclic, indiquant que le loquet est engagé. Assurez-vous que la ceinture n'est pas tortillée.

#### **⚠ MISE EN GARDE**

**Si vous utilisez la ceinture de sécurité centrale arrière, il faut utiliser la boucle avec la marque " CENTER ".**

Engager la patte dans la boucle produit un déclic. La ceinture de sécurité s'ajuste automatiquement à la bonne longueur une fois la ceinture sous-abdominale ajustée manuellement sur les hanches. Si vous vous penchez vers l'avant dans un mouvement lent, la ceinture s'allongera, vous laissant bouger librement. Lors d'un arrêt soudain ou d'un choc, la ceinture se bloque en position. Elle se bloque aussi, si vous vous penchez trop vite vers l'avant.

### **⚠ AVERTISSEMENT**

**Quand vous utilisez la ceinture de sécurité centrale arrière, vous devez engager toutes les languettes et les boucles. Si une languette ou une boucle n'est pas engagée, il y aura risque accru de blessure advenant un accident.**

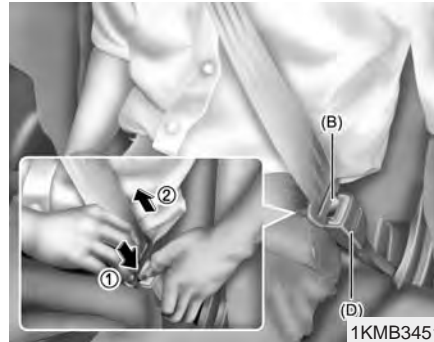

### **Détacher la ceinture de sécurité centrale arrière:**

1. Appuyez sur le bouton de dégagement de la boucle (D) et sortez la plaque (B) de la boucle (D).

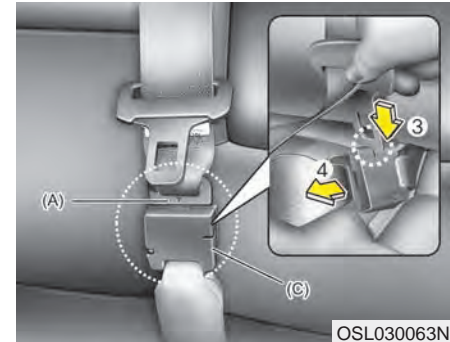

2. Pour rétracter la ceinture de sécurité centrale arrière, insérez la languette, une clé ou un petit objet rigide semblable dans l'orifice de dégagement de la ceinture (C). Tirez la ceinture (A) puis laissez-la se rétracter automatiquement.



3. Insérez la languette dans l'orifice du couvercle du boîtier de la ceinture de sécurité.

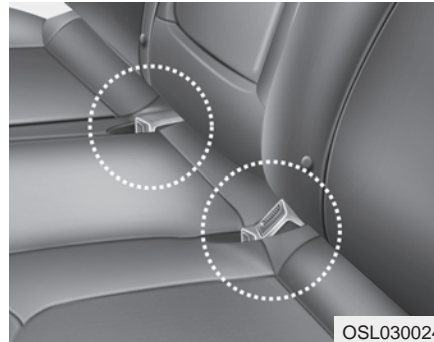

C020105AAM

\* Le dispositif réel pourra différer de l'illustration.

***Rangement de la ceinture de sécurité arrière***

Les boucles des ceintures de sécurité arrière inutilisées peuvent se ranger dans des poches entre le dossier et le coussin des sièges arrière.

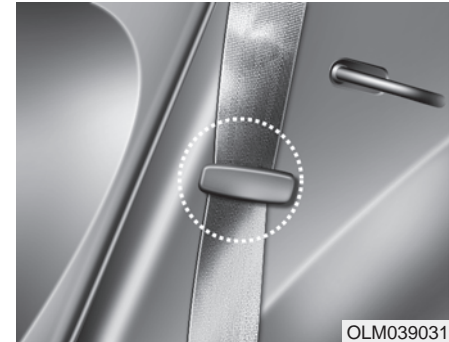

Passer le ceinture de sécurité à travers les guides de ceinture arrière aidera à empêcher les ceintures arrière de se prendre derrière ou sous les sièges.

Une fois la ceinture de sécurité insérée, tirez-en la sangle vers le haut afin de la tendre.

### MISE EN GARDE

*Dégagez la ceinture de sécurité du guide avant de l'utiliser. Si vous tirez sur la ceinture alors qu'elle est insérée dans les guides, vous risquez d'endommager les guides ou la sangle de la ceinture.*



OED030300

C020200BHM-EU

### Ceinture de sécurité à prétendeur

Les ceintures de sécurité du conducteur et du passager avant sont munies d'un prétendeur. Le prétendeur assure que les ceintures de sécurité restent bien serrées contre le corps de l'occupant lors de certaines collisions avant. Les ceintures de sécurité à prétendeur peuvent s'actionner lors d'un accident si le choc avant est suffisamment puissant.

Si le véhicule s'arrête brusquement ou si l'occupant tente de se pencher trop vite vers l'avant, le rétracteur de la ceinture de sécurité se bloque. Lors de certains chocs avant (ou latéraux ou en carambolage), le prétendeur s'actionnera et tirera la ceinture de sécurité plus serrée contre le corps de l'occupant.

Si le système détecte une tension excessive de la ceinture de sécurité du conducteur ou du passager avant quand le prétendeur s'actionne, le limiteur de charge à l'intérieur du prétendeur réduit une partie de cette pression sur la ceinture en question.

### \* AVIS

**Le prétendeur s'active non seulement lors d'une collision de l'avant mais aussi lors d'une collision de côté ou d'un renversement, si le véhicule est équipé de coussins ou de rideaux gonflables latéraux.**

### AVERTISSEMENT

**Pour votre propre sécurité, assurez-vous que la sangle de la ceinture n'est ni lâche ni tortillée et que vous êtes toujours bien assis sur votre siège.**

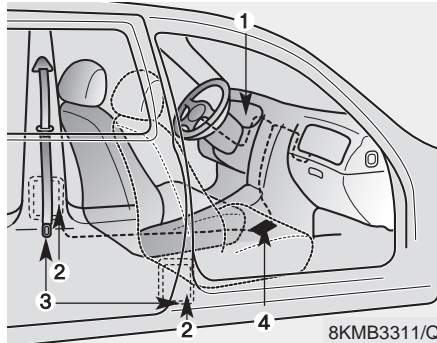

Le prétendeur de ceinture de sécurité comprend ces organes principaux. Leur emplacement est indiqué sur l'illustration :

1. Témoin lumineux de coussin gonflable SRS
2. Prétendeur de rétracteur
3. Prétendeur d'ancrage de la ceinture de sécurité du conducteur.
4. Module de contrôle SRS

### **⚠ AVERTISSEMENT**

Pour soutirer un avantage maximal du prétendeur de ceinture :

1. La ceinture de sécurité doit fonctionner correctement et être ajustée à la bonne position. Lisez et suivez tous les renseignements importants et les mises en garde concernant les systèmes de sécurité du véhicule – y compris les ceintures de sécurité et les coussins gonflables – présentés dans ce manuel.
2. Voyez à ce que vous et vos passagers portiez toujours votre ceinture de sécurité de façon appropriée.

### **\* AVIS**

- Les prétendeurs de ceintures de sécurité du conducteur et du passager avant peuvent être activés en cas de certaines collisions. Les prétendeurs ne s'actionnent pas si vous ne portez pas votre ceinture au moment de la collision.
- Si le prétendeur est actionné, vous pourrez entendre un bruit sec et voir une poussière fine qui ressemble à de la fumée. Cela est tout-à-fait normal et n'est aucunement dangereux.
- Bien qu'elle soit sans danger, la fine poussière peut irriter les yeux et ne devrait pas être respirée pendant une période prolongée. Lavez bien la peau exposée suite à un accident où il y a eu activation des prétendeurs.



### \* AVIS

Comme le capteur qui déploie les coussins gonflables est connecté au prétendeur de ceinture, le témoin de coussin gonflable SRS (☞) s'allumera au tableau de bord pendant 6 secondes environ, une fois que la clé de contact est tournée sur «ON». Il devrait ensuite s'éteindre.

#### MISE EN GARDE

*Si le prétendeur de ceinture fait défaut, ce témoin s'allume même si les coussins gonflables SRS ne font pas défaut. Si le témoin SRS ne s'allume pas quand vous tournez la clé de contact sur ON, s'il reste allumé après un délai d'environ 6 secondes ou s'il reste allumé alors que vous conduisez, faites inspecter le système SRS et de prétendeurs dès que possible chez un concessionnaire Kia agréé.*

#### AVERTISSEMENT

- Les prétendeurs sont de type uniservice. Si elles ont été activées, les ceintures à prétendeur doivent être remplacées. Toutes les ceintures de sécurité, quel qu'en soit le type, devraient être remplacées si elles étaient portées lors d'un accident.
- Le mécanisme du prétendeur de ceinture devient chaud une fois actionné. Attendez plusieurs minutes avant de toucher un mécanisme qui a été activé.
- Ne tentez pas d'inspecter ou de réparer un prétendeur de ceinture de sécurité vous-même. Ceci doit être fait par un concessionnaire Kia agréé.
- Ne frappez pas le mécanisme d'un prétendeur de ceinture.
- Ne tentez jamais de réparer une ceinture de sécurité avec prétendeur.
- Ne placez rien près de la boucle. Placer des objets à proximité de la boucle peut nuire au bon fonctionnement du prétendeur et accroître le risque de blessures advenant une collision.

(suite)

(suite)

- Une mauvaise manutention des ceintures de sécurité avec prétendeur et un manque à respecter les avertissements de ne pas frapper, inspecter, remplacer ou réparer les ceintures de sécurité avec prétendeur, peuvent mener au déclenchement accidentel, ce qui pourrait causer des blessures graves.
- Portez toujours votre ceinture de sécurité quand vous conduisez une voiture ou quand vous en êtes un passager.
- Si la ceinture de sécurité ou son prétendeur doivent être changés, veuillez consulter un concessionnaire Kia agréé.

C020300AUN-EU

### Consignes concernant les ceintures de sécurité

#### **AVERTISSEMENT**

Tous les passagers d'un véhicule doivent porter leur ceinture de sécurité en tout temps. Les ceintures de sécurité et les appareils de retenue pour enfant réduisent le risque de blessures graves ou mortelles lors d'une collision ou d'un arrêt brusque. Sans ceinture de sécurité, les passagers pourraient se retrouver trop près d'un coussin gonflable qui se déploie, frapper la structure intérieure du véhicule ou être éjectés du véhicule. Des ceintures de sécurité bien portées réduisent ces risques.

Même avec les coussins gonflables avancés, les occupants qui ne portent pas leur ceinture de sécurité peuvent être gravement blessés par un coussin qui se déploie.

Suivez toujours les consignes de ce manuel concernant les ceintures de sécurité, les coussins gonflables et les appareils de retenue pour enfant.

C020306AUN-EC

### *Nourrisson ou petit enfant*

Vous devriez connaître les exigences particulières dans votre pays. Les sièges pour enfants ou bébé doivent être bien installés et placés sur le siège arrière. Pour en savoir plus sur ces appareils de retenue, voyez « Appareil de retenue pour enfant », dans cette section.

#### **AVERTISSEMENT**

Toute personne dans votre véhicule doit être correctement retenue en tout temps, y compris les nourrissons et les enfants. Ne tenez jamais un enfant dans vos bras ou sur vos genoux. Les forces violentes d'un choc arracheront l'enfant de vos bras et le lanceront à l'intérieur. Utilisez toujours l'appareil de retenue approprié pour la grandeur et le poids de votre enfant.

### **\* AVIS**

En cas d'accident, les petits enfants sont mieux protégés des blessures quand ils sont bien retenus dans un siège d'enfant conforme aux normes de sécurité du pays, et fixé au siège arrière. Avant d'acheter un appareil de retenue pour enfant, assurez-vous qu'il porte une étiquette certifiant sa conformité aux normes de sécurité de votre pays. L'appareil doit convenir à la grandeur et au poids de votre enfant. Cette information se trouve sur l'étiquette de l'appareil. Consultez aussi « Appareil de retenue pour enfant » dans cette section.

C020301AHM

### **Plus grands enfants**

Les enfants qui sont trop grands pour un appareil de retenue pour enfant, devraient s'asseoir sur le siège arrière et utiliser les ceintures de sécurité. La ceinture sous-abdominale devrait être bien serrée sur les hanches et aussi basse que possible. Vérifiez la position de la ceinture régulièrement. Un enfant qui se tortille peut déplacer sa ceinture. Les enfants sont mieux protégés en cas d'accident quand ils sont retenus par le système approprié, sur le siège arrière. Si un plus grand enfant (12 ans ou plus) doit s'asseoir sur le siège avant, il doit être solidement retenu par la ceinture de sécurité et le siège devrait être reculé le plus loin possible. Les enfants de moins de 13 ans devraient être retenus sur le siège arrière. Les enfants de 12 ans et moins devraient être solidement attachés sur le siège arrière. Ne placez JAMAIS un enfant de 12 ans ou moins sur le siège avant. Ne placez JAMAIS un siège d'enfant faisant face vers l'arrière, sur le siège avant.

Si l'épaulière de la ceinture de sécurité touche légèrement le cou ou le visage de l'enfant, essayez de placer l'enfant plus près du centre du véhicule. Si l'épaulière touche toujours le visage ou le cou, l'enfant doit être placé sur un appareil de retenue.

### **⚠ AVERTISSEMENT - Épaulières et les petits enfants**

- **Ne laissez jamais une épaulière toucher le visage ou le cou de l'enfant quand le véhicule est en mouvement.**
- **Une ceinture de sécurité mal portée ou mal ajustée sur un enfant, peut présenter un risque de blessures graves ou mortelles.**

C020302AKM

### **Retenue des femmes enceintes**

Dans la mesure du possible les femmes enceintes doivent porter la ceinture ventrale/épauière, conformément aux recommandations de leurs médecins. La partie ventrale doit toujours être portée **AUSSI SERRÉE ET AUSSI BAS QUE POSSIBLE.**

### **⚠ AVERTISSEMENT - Femmes enceintes**

**Les femmes enceintes ne doivent jamais placer la partie ventrale de la ceinture de sécurité sur la zone de l'abdomen où se trouve le fœtus ni au-dessus de l'abdomen.**

C020303AUN

**Personne blessée**

Une personne blessée devrait porter une ceinture de sécurité lors de son déplacement. Au besoin, recherchez les conseils d'un médecin.

C020304AUN

**Une personne par ceinture**

Deux personnes (y compris les enfants) ne devraient jamais porter la même ceinture. Ceci pourrait accroître la gravité des blessures lors d'un accident.

C020305AAM

**Ne vous allongez pas**

Afin de réduire le risque de blessures lors d'un accident, et de soutenir l'efficacité maximale du système de retenue, tous les passagers devraient s'asseoir droits et les sièges avant et arrière devraient être en position redressée quand le véhicule est en mouvement.

Une ceinture de sécurité ne peut pas protéger adéquatement une personne allongée sur le siège arrière ou si les sièges avant et arrière sont inclinés.

**⚠ AVERTISSEMENT**

**Rouler le dossier abaissé augmente le risque de blessures graves ou mortelles advenant une collision ou un arrêt brusque. La protection offerte par le système de retenue (ceintures et coussins gonflables) se trouve grandement réduite quand le dossier est incliné. Les ceintures doivent reposer contre les hanches et la poitrine. Plus le dossier est incliné, plus les hanches de l'occupant risquent de glisser sous la ceinture sous-abdominale, ce qui pourrait causer des blessures internes graves. En outre, la ceinture épaulière peut frapper le cou de l'occupant. Le conducteur et les passagers devraient toujours s'asseoir droits, bien attachés, et le dossier relevé.**

C020400AEN

**Soin des ceintures de sécurité**

Ne démontez ni ne modifiez jamais les ceintures de sécurité. Assurez-vous que les ceintures et leur mécanisme ne soient pas endommagés par les charnières de siège ou de porte ou autrement.

**⚠ AVERTISSEMENT**

**Quand vous ramenez le dossier arrière à sa position verticale après l'avoir rabattu, faites attention de ne pas endommager la ceinture de sécurité ou sa boucle. Assurez-vous que la ceinture ou la boucle ne se prenne pas ou ne soit pas pincée dans le siège arrière. Une ceinture ou une boucle endommagée pourrait faire défaut lors d'une collision ou d'un arrêt soudain, résultant en des blessures graves. Si la ceinture ou sa boucle est endommagée, faites-la remplacer immédiatement.**

C020401AEN

### ***Femmes enceintes***

On devrait vérifier régulièrement l'état de toutes les ceintures de sécurité. Toute pièce endommagée devrait être remplacée dès que possible.

C020402AUN

### ***Gardez les ceintures propres et sèches***

Les ceintures de sécurité devraient gardées propres et sèches. Si les ceintures sont sales, elles peuvent être nettoyées avec une solution d'eau savonneuse chaude. N'utilisez jamais de javellisant, de détergent puissant ni d'adrasif car ils pourraient endommager ou affaiblir le tissu.

C020403ASA

### ***Quand remplacer les ceintures de sécurité***

L'assemblage ou les assemblages entiers de ceintures de sécurité devraient être remplacés si le véhicule a été impliqué dans un accident. Ceci devrait être fait même si aucun dommage n'est évident. Toute question concernant le fonctionnement des ceintures de sécurité devrait être dirigée à un concessionnaire Kia agréé.

## **APPAREIL DE RETENUE POUR ENFANT**

C030000AHM-EC

Les enfants devraient être assis sur le siège arrière, toujours dans un appareil de retenue, afin de minimiser le risque de blessure en cas d'accident, d'arrêt soudain ou de manœuvre brusque. Les statistiques démontrent que les enfants courent moins de danger bien retenus dans un appareil sur le siège arrière que sur le siège avant. Les plus grands enfants devraient utiliser la ceinture de sécurité du véhicule.

Vous devriez connaître les exigences particulières à votre pays. Les sièges ou appareils pour enfants doivent être bien placés et installés sur le siège arrière. Vous devriez utiliser un appareil de retenue conforme aux normes de sécurité de votre pays.

Les dispositifs de retenue pour enfant sont conçus de façon à maintenir fermement en place un siège d'enfant sur un siège du véhicule à l'aide de la ceinture sous-abdominale ou de la section sous-abdominale d'une ceinture à trois points d'ancrage, ou à l'aide d'un point d'attache supérieur et/ou de fixations d'assise de type LATCH (si équipé).

Les enfants peuvent être blessés ou tués dans un accident si leur appareil ou siège est mal installé. Utilisez un siège pour les petits enfants ou nourrissons.

Avant d'acheter un appareil de retenue particulier, assurez-vous qu'il convient à votre véhicule et à votre enfant. Suivez les directives du fabricant lors de l'installation du système de retenue pour enfant.

**⚠ AVERTISSEMENT**

- L'appareil de retenue pour enfant doit être installé sur le siège arrière. Ne l'installez jamais sur le siège avant. Si un accident fait déployer le coussin gonflable, le nourrisson ou le petit enfant sur le siège pourrait être blessé gravement ou mortellement. N'utilisez l'appareil de retenue que sur le siège arrière.
- L'appareil de retenue ou la ceinture de sécurité peut devenir très chaude si le véhicule est laissé au soleil, même si la température ne semble pas si chaude. Vérifiez les couvre-sièges et les boucles de ceinture avant de boucler un enfant.

(suite)

(suite)

- Lorsque l'ensemble de retenue d'enfant n'est pas utilisé, rangez-le dans l'aire de chargement ou attachez-le à l'aide d'une ceinture de sécurité de manière à ce qu'il ne soit pas projeté vers l'avant en cas d'un arrêt soudain ou d'un accident.
- Les enfants peuvent être blessés gravement ou mortellement par un coussin gonflable. Les enfants trop grands pour un appareil de retenue doivent s'asseoir sur le siège arrière.

**⚠ AVERTISSEMENT**

Pour réduire le risque de blessures graves ou mortelles :

- Les enfants de tout âge sont plus en sûreté sur le siège arrière. Un enfant assis sur le siège avant peut être frappé avec force par un coussin gonflable, causant des blessures graves ou mortelles.

(suite)

(suite)

- Suivez toujours les directives fournies par le fabricant de l'appareil de retenue pour enfant concernant l'installation et l'utilisation.
- Assurez-vous toujours qu le siège d'enfant est bien attaché et que votre enfant est bien retenu dans le siège.
- Ne tenez jamais un enfant dans vos bras ou sur vos genoux. Les forces violentes d'un accident arracheront l'enfant de vos bras, le projetant dans le véhicule.
- Ne placez jamais une ceinture de sécurité par-dessus vous et un enfant. Dans un accident, la force écraserait l'enfant et pourrait causer des blessures internes graves.
- Ne laissez jamais un enfant seul dans le véhicule, même pour un bref moment. La voiture peut réchauffer très vite et causer des blessures graves à l'enfant. Même les tout petits peuvent faire rouler un véhicule par inadvertance, se prendre dans les vitres ou s'embarquer dans le véhicule.

(suite)

(suite)

- Ne laissez jamais deux enfants ou personnes utiliser la même ceinture de sécurité.
- Les enfants se dandinent et se placent mal dans leur siège. Ne laissez jamais un enfant porter l'épaulette sous le bras ou derrière le dos. Placez et bouclez toujours bien l'enfant sur le siège arrière.
- Ne laissez jamais un enfant se tenir debout ou à genoux sur le siège ou le plancher d'un véhicule en mouvement. Une collision ou un arrêt soudain pourrait projeter l'enfant à travers le véhicule, le blessant gravement.
- N'utilisez jamais un lit d'auto ou un siège d'enfant qui « s'accroche » au dossier du siège; il pourrait ne pas offrir une protection adéquate en cas d'accident.

(suite)

(suite)

- Les ceintures de sécurité peuvent devenir très chaudes si vous laissez le véhicule au soleil. Vérifiez toujours si les boucles sont chaudes avant d'attacher votre enfant.
- Après un accident, faites vérifier le système de retenue d'enfant, la ceinture de sécurité, l'ancrage de tête et l'ancrage inférieur par un concessionnaire Kia agréé.
- S'il n'y a pas assez d'espace pour placer le système de retenue d'enfant à cause du siège du conducteur, installez le système de retenue d'enfant sur le siège arrière droit.

Appareil de retenue face vers l'arrière

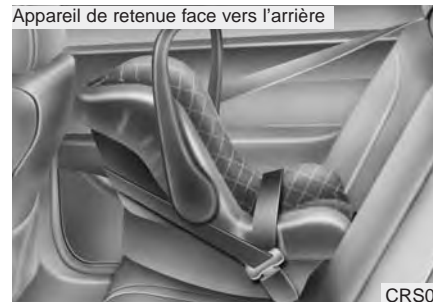

CRS09

Appareil de retenue face vers l'avant



OUN026150

C030100AHM-EU

### Utiliser un appareil de retenue pour enfant

Pour les tout petits et les bébés, il faut utiliser un siège d'enfant. Celui-ci devrait convenir à la grandeur et au poids de l'enfant et être installé selon les directives du fabricant.

Pour des raisons de sécurité, nous recommandons qu'un appareil de retenue d'enfant soit utilisé sur les sièges arrière.

**⚠ AVERTISSEMENT**

**Ne placez jamais sur le siège avant, un siège d'enfant qui fait face vers l'arrière, car le déploiement du coussin gonflable pourrait frapper ce siège et causer la mort de l'enfant.**

Comme les ceintures de sécurité se déplacent librement dans des conditions normales et ne se bloquent que dans des conditions extrêmes ou d'urgence (mode de blocage d'urgence), vous devez régler manuellement ces ceintures au mode d'auto-blocage pour fixer un siège d'enfant.

**⚠ AVERTISSEMENT - Installation d'un siège d'enfant**

- Un enfant risque d'être blessé ou tué lors d'une collision si le siège d'enfant n'est pas bien ancré au véhicule ou si l'enfant n'est pas bien attaché dans son siège d'enfant. Avant d'installer un siège d'enfant, lisez toutes les directives fournies par le fabricant du siège d'enfant.
- Si la ceinture de sécurité ne fonctionne pas tel qu'indiqué dans cette section, faites immédiatement vérifier le système par un concessionnaire Kia agréé.
- Ne pas observer les directives de ce manuel et les directives fournies par le fabricant du siège d'enfant, pourrait augmenter le risque ou la gravité de blessures en cas d'accident.

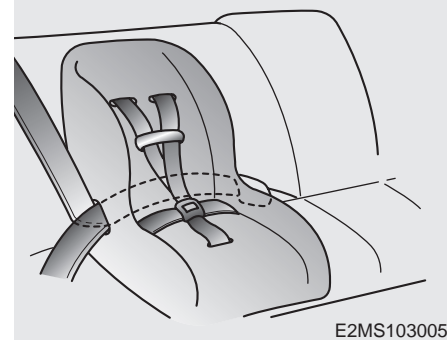

C030102AAM-EU

***Mettre une ceinture de sécurité de passager au mode d'auto-bouclage***

Le mode d'auto-verrouillage aidera à empêcher le mouvement normal de l'enfant qui entraînerait le desserrement de la ceinture de sécurité et réduirait ainsi l'efficacité du système de retenue. Procédez comme suit pour rendre le système de retenue sécuritaire.



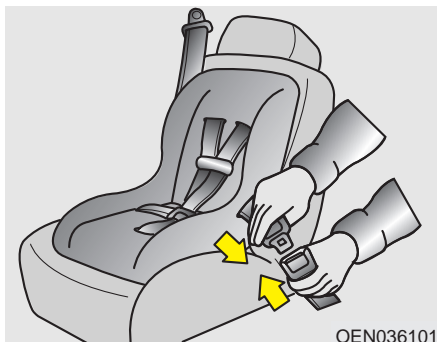

Pour installer un appareil de retenue pour enfant sur les places gauche, droite ou centrale du siège arrière :

1. Placez l'appareil de retenue sur le siège et acheminez la ceinture de sécurité autour ou à travers l'appareil de retenue, selon les indications du fabricant. Assurez-vous que la ceinture n'est pas tordue.
2. Attachez la languette de la ceinture de sécurité dans la boucle, et écoutez bien le déclic distinct.

*Placez le bouton de dégagement dans une position d'accès facile en cas d'urgence.*



3. Tirez complètement l'épaulière. Quand elle est ainsi sortie, le rétracteur de la ceinture de sécurité passe au mode de blocage automatique (retenue d'enfant).



4. Laissez l'épaulière se rétracter lentement et portez attention au son de déclic ou de cliquetis. Cela indique que le rétracteur est au mode de blocage automatique. Si vous n'entendez aucun son, reprenez les points 3 et 4.



5. Reprenez autant de mou que possible en appuyant sur l'appareil de retenue tout en réinsérant l'épaulière dans le rétracteur.
6. Poussez et tirez l'appareil de retenue pour vous assurer que la ceinture le tient fermement en place. Si ce n'est pas le cas, relâchez la ceinture et reprenez les points 2 à 6.
7. Vérifiez de nouveau si le rétracteur est en blocage automatique en tentant de tirer la ceinture encore plus. Si c'est impossible, le rétracteur est en blocage automatique.

Pour enlever l'appareil de retenue, appuyez sur le bouton de dégagement de la boucle, sortez la ceinture de l'appareil de retenue et laissez la ceinture de sécurité se rétracter.

**⚠ AVERTISSEMENT - Mode de blocage automatique**

La ceinture à trois points retourne automatiquement au mode de blocage d'urgence dès que la ceinture se rétracte complètement. Vous devez donc suivre les sept points précédents chaque fois que vous installez un appareil de retenue pour enfant.

Si le rétracteur n'est pas au mode de blocage automatique, l'appareil de retenue pourra bouger lors d'un virage ou d'un arrêt brusque. Un enfant risque des blessures graves ou mortelles si l'appareil de retenue n'est pas bien ancré à la voiture.

**Quand vous laissez la ceinture de sécurité se rétracter complètement, le rétracteur passe d'elle-même du mode de blocage automatique à celui de blocage d'urgence, pour l'utilisation normale par un adulte.**

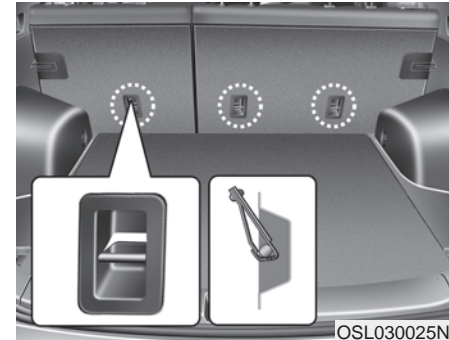

C030103AEN

***Installation d'un siège d'enfant sur le système d'ancrage à longeron***

Les dispositifs de retenue à crochet des dispositifs de retenue pour enfant sont situés sur la partie arrière des dossiers de sièges arrière.



1. Acheminez les longerons du siège d'enfant par-dessus le dossier du siège.

Si les appui-têtes sont ajustables, passez le longeron sous l'appui-tête, entre les deux montants. Sinon, passez-le par-dessus le dossier.

2. Accrochez le crochet du longeron à l'attache appropriée puis tendez le longeron pour bien fixer le siège d'enfant.

### **⚠ AVERTISSEMENT**

Un enfant risque d'être blessé ou tué lors d'une collision si le siège d'enfant n'est pas bien ancré au véhicule ou si l'enfant n'est pas bien attaché dans son siège d'enfant. Suivez toujours les directives d'installation et d'utilisation fournies par le fabricant du siège d'enfant.

### **⚠ AVERTISSEMENT - Longeron**

N'attachez jamais plus d'un siège d'enfant à un longeron ou un point d'ancrage. La charge accrue pourrait faire rompre le longeron ou le point d'ancrage et causer des blessures graves ou même la mort.

### **⚠ AVERTISSEMENT -**

#### **Vérification du siège d'enfant**

Assurez-vous que le siège d'enfant est bien ancré en le tirant et le poussant dans différentes directions. Un siège mal ancré ballotera ou renversera, pouvant causer des blessures graves ou mortelles.

### **⚠ AVERTISSEMENT -**

#### **Ancrage du siège d'enfant**

- Les ancrages de siège d'enfant ne peuvent supporter que les charges imposées directement par un siège d'enfant installé correctement. En aucun cas devrait-on les utiliser pour les ceintures de sécurité ou les harnais d'adulte ou pour attacher d'autres articles au véhicule.
- Le longeron ne fonctionnera pas correctement s'il est attaché à un point autre que le bon point d'ancrage.

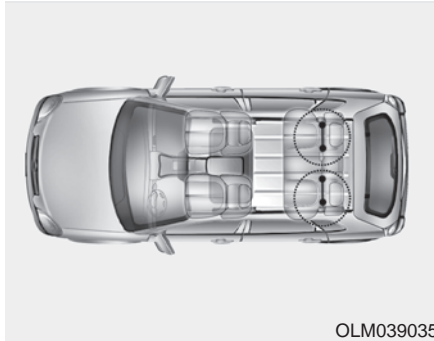

OLM039035

C030104AHM-EU

**Fixer un siège d'enfant aux ancrages inférieurs pour siège d'enfant**

Certains fabricants de sièges d'enfant fabriquent des sièges étiquetés LATCH ou compatibles LATCH. LATCH signifie "Lower Anchors and Tethers for Children". Ces sièges comportent deux fixations rigides ou flexibles qui s'attachent à deux ancrages LATCH situés à des endroits particuliers sur le véhicule. Ce type de siège d'enfant élimine le besoin d'utiliser la ceinture de sécurité du véhicule pour ancrer le siège d'enfant sur les sièges arrière.

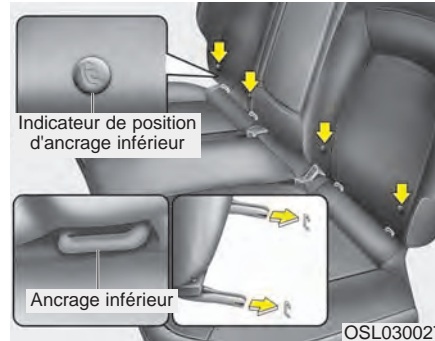

OSL030027

Les symboles du système retenue pour les enfants se trouvent sur la gauche et la droite des dossiers de la 2<sup>e</sup> rangée, indiquant la position des ancrages inférieurs pour sièges d'enfant.

**⚠ AVERTISSEMENT**

- Si vous utilisez le dispositif d'ancrage LATCH pour installer un siège d'enfant sur le siège arrière, toutes les languettes de métal des ceintures de sécurité inutilisées doivent être bouclées et les ceintures serrées derrière le siège d'enfant pour empêcher l'enfant d'atteindre et de tenir les ceintures lâches. Les languettes non bouclées peuvent permettre à l'enfant d'atteindre les ceintures non serrées, ce qui présente un risque d'étranglement, de blessure grave, voire même de mort de l'enfant dans le siège d'enfant.
- Ne placez rien autour des ancrages inférieurs. Assurez-vous aussi que la ceinture de sécurité n'est pas prise dans les ancrages inférieurs.

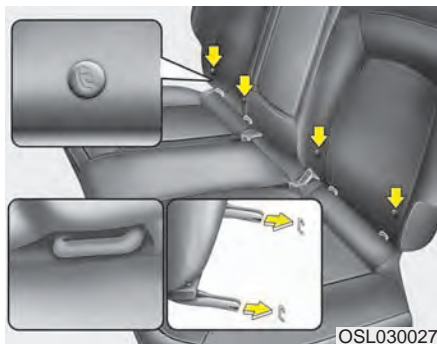

Votre véhicule est équipé d'ancrages LATCH. Les ancrages LATCH se trouvent aux places arrière gauche et droite. Leur emplacement est illustré. Il n'y a pas d'ancrage LATCH à la position centrale.

Les ancrages LATCH se-- trouvent entre le dossier et le coussin du siège arrière gauche et droit.

Suivez les directives du fabricant du siège d'enfant pour bien installer les sièges d'enfant avec attaches LATCH ou compatibles avec LATCH.

Une fois le siège d'enfant LATCH installé, assurez-vous qu'il est bien attaché aux ancrages LATCH et aux crochets.

Testez le siège de retenue avant d'y placer l'enfant. Faites-le basculer d'un côté à l'autre. Essayez de l'arracher du siège. Vérifiez si les ancrages retiennent le siège solidement en place.

### MISE EN GARDE

*Assurez-vous que la sangle de la ceinture de sécurité du siège arrière ne soit pas éraflée ou pincée par la boucle et l'ancrage LATCH pendant l'installation.*

### AVERTISSEMENT

**Si le siège d'enfant n'est pas ancré correctement, le risque de blessures graves ou mortelles pour l'enfant s'accroissent grandement en cas d'accident.**

### AVERTISSEMENT - Ancrages LATCH inférieurs

**Les ancrages LATCH inférieurs ne s'utilisent que sur les positions de siège extérieures gauche ou droite. Ne tentez jamais d'ancrer un siège d'enfant LATCH au centre du siège arrière. Vous risqueriez d'endommager les ancrages ou les ancrages pourraient ne pas résister au choc d'une collision.**

## COUSSIN GONFLABLE - SYSTÈME DE RETENUE SUPPLÉMENTAIRE AVANCÉ

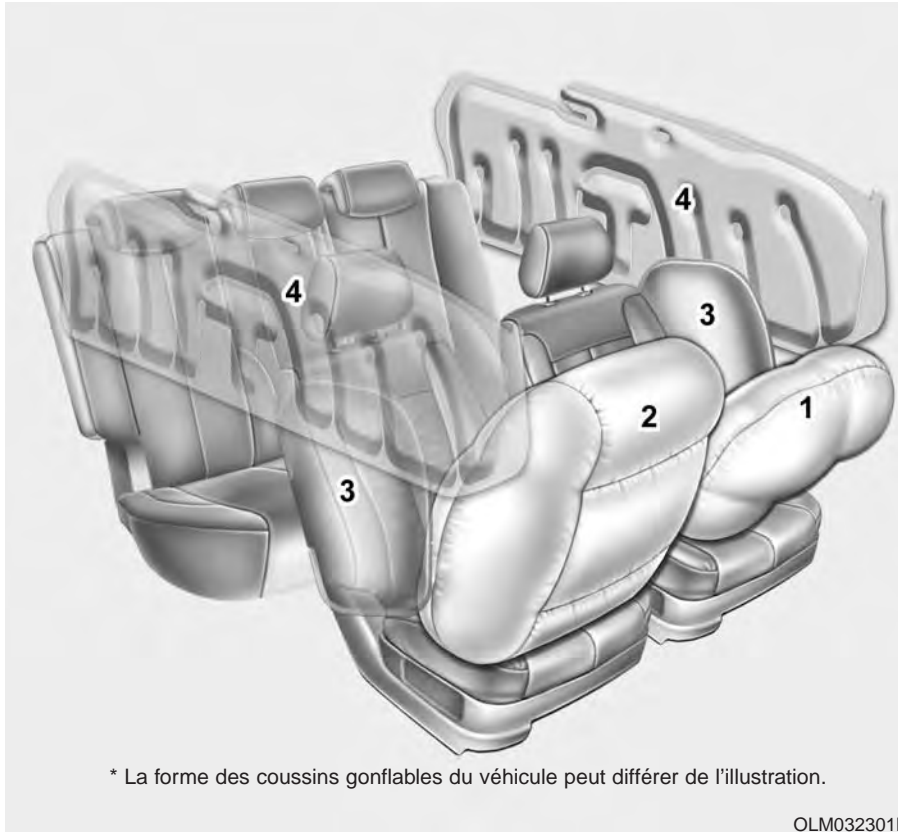

C040000AUN-C1

- (1) Coussin gonflable du conducteur
- (2) Coussin gonflable du passager avant
- (3) Coussins gonflables latéral
- (4) Rideau gonflable

### **⚠ AVERTISSEMENT**

Même dans un véhicule équipé de coussins gonflables, vous et vos passagers devez toujours porter votre ceinture de sécurité afin de minimiser le risque de blessures et leur gravité, advenant une collision ou un carambolage.

\* La forme des coussins gonflables du véhicule peut différer de l'illustration.

OLM032301N

C040900AHM-EU

### Le principe derrière les coussins gonflables

- Les coussins gonflables sont activés (capable de se déployer au besoin) quand la clé de contact se trouve sur ON ou START.

- Les coussins gonflables avant et latéraux (si équipé de coussins et rideaux latéraux) se déplient instantanément lors d'un choc avant ou latéral important, afin d'aider à protéger les occupants contre des blessures graves.

En outre, les coussins et/ou les rideaux gonflables latéraux se déploient instantanément lors d'un carambolage afin d'aider à protéger les occupants contre des blessures graves.

- Il n'y a pas de vitesse particulière à laquelle les coussins gonflables se déploient.

En général, les coussins gonflables se déploient en fonction de la force et de la direction du choc. Ces deux facteurs établissent si les capteurs transmettent ou non un signal de déploiement.

- Le déploiement des coussins gonflables dépend de plusieurs facteurs dont la vitesse du véhicule, l'angle du choc et la densité et rigidité des véhicules ou des objets que frappe le véhicule.

Les facteurs déterminants ne sont pas limités à ceux mentionnés ici.

- Les coussins gonflables avant se déploient et se dégonflent en un instant.

Il vous est pratiquement impossible de voir les coussins se déployer lors d'un accident. Il y a plus de chances que vous les voyiez dégonflés, pendant de leur boîtier, après la collision.

- Afin d'aider à assurer une protection lors de grosses collisions, les coussins gonflables doivent se déployer rapidement. La vitesse de déploiement des coussins gonflable est en fonction du bref moment entre l'impact et le moment auquel le coussin doit se déployer pour isoler l'occupant de la structure du véhicule. Cette rapidité de déploiement réduit le risque de blessures graves ou mettant la vie en danger lors d'une grosse collision. Cela fait donc partie intégrante de la conception d'un coussin gonflable.

Toutefois, le déploiement des coussins gonflables peut aussi causer des blessures comme des abrasions faciales, des échymoses et des fractures, parce que le déploiement des coussins gonflables entraîne une expansion sous une très grande force.

- Dans certains cas, le contact avec le volant ou le coussin gonflable du côté passager peut entraîner des blessures mortelles, surtout si l'occupant se trouve excessivement près du volant ou du coussin gonflable du côté passager.

### AVERTISSEMENT

- Pour éviter les blessures graves ou mortelles lors du déploiement d'un coussin gonflable, le conducteur devrait s'asseoir aussi loin que possible du coussin gonflable du volant (au moins 250 mm (10 po)). Le passager avant devrait aussi reculer son siège aussi loin que possible et s'asseoir bien au fond du siège.
- Les coussins gonflables se déploient instantanément lors d'un choc et les passagers peuvent être blessés par la force de déploiement s'ils ne sont pas bien assis.
- Le déploiement des coussins gonflables peut causer des blessures dont des abrasions faciales ou corporelles, des blessures causées par du verre cassé ou des brûlures.

C040902AUN

**Bruit et fumée**

Quand les coussins gonflables se déploient, ils peuvent générer un gros bruit et laisser de la fumée et de la poudre dans l'air, à l'intérieur du véhicule. Ceci est normal et causé par l'ignition du dispositif de gonflage. Une fois le coussin gonflable déployé, vous pourrez éprouver de la difficulté à respirer suite au choc du coussin et de la ceinture de sécurité contre votre poitrine, et à cause de la présence de fumée et de poudre. **Ouvrez les portes et/ou les vitres dès que possible après le choc, afin de réduire l'inconfort et prévenir l'exposition prolongée à la fumée et à la poudre.**

Bien que la fumée et la poudre soient non toxiques, elles peuvent irriter la peau (yeux, nez et gorge). Si c'est le cas, lavez-vous et rincez-vous immédiatement à l'eau froide et consultez un médecin si les symptômes persistent.

**⚠ AVERTISSEMENT**  
**Lors du déploiement des coussins gonflables, les pièces connexes du volant et du tableau de bord ou de chaque côté des montants du pavillon au-dessus des portes avant et arrière, sont très chaudes. Pour éviter de vous blesser, ne touchez pas les pièces internes des points de rangement des coussins gonflables immédiatement après le déploiement.**



1JBH3051

C040903AEN

***N'installez pas un appareil de retenue pour enfant sur le siège de passager avant.***

Ne placez jamais un appareil de retenue pour enfant qui fait face vers l'arrière, sur le siège de passager avant. Si le coussin gonflable se déploie, il pourrait frapper l'appareil de retenue, causant des blessures graves ou mortelles.

De plus, ne placez aucun siège d'enfant sur le siège de passager avant. Si le coussin gonflable du passager avant se déploie, il pourrait causer des blessures graves ou mortelles à l'enfant.



### **⚠ AVERTISSEMENT**

- Extrême danger! N'utilisez pas un siège d'enfant faisant face vers l'arrière, sur un siège protégé par un coussin gonflable avant.
- Ne placez jamais un siège d'enfant sur le siège de passager avant. Si le coussin gonflable du passager avant se déploie, il peut causer des blessures graves ou mortelles.
- Quand des enfants sont assis sur les sièges d'extrémité arrière d'un véhicule équipé de coussins ou de rideaux gonflables latéraux, assurez-vous d'installer l'appareil de retenue d'enfant le plus loin possible de la porte. Assurez-vous aussi que l'appareil de retenue d'enfant soit bien ancré en place.  
Le déploiement des coussins ou rideaux gonflables latéraux peut causer des blessures graves ou mortelles à un poupon ou à un enfant.

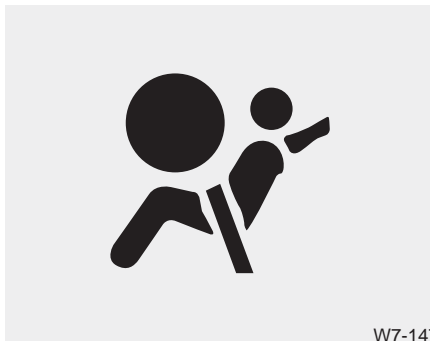

W7-147

C041000AAM

### **Témoin lumineux des coussins gonflables**

Le témoin des coussins gonflables est une lumière au tableau de bord qui vous avise d'un problème possible avec le système de retenue supplémentaire (SRS).

Quand vous tournez la clé de contact sur ON, le témoin lumineux devrait s'allumer pendant 6 secondes environ puis s'éteindre. Faites vérifier le système si :

- Le témoin ne s'allume pas brièvement quand vous tournez la clé de contact sur ON.
- Le témoin reste allumé une fois le délai de 6 secondes écoulé.
- Le témoin s'allume alors que le véhicule est en mouvement.
- Le témoin clignote quand le commutateur d'allumage est à la position ON.

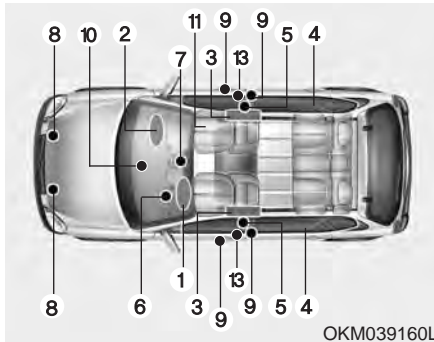

C040100AHM-EU

### Éléments et fonctions du SRS

Le SRS comprend ces éléments :

1. Module du coussin gonflable du conducteur
2. Module du coussin gonflable du passager avant
3. Modules de coussins gonflables latéraux
4. Modules des rideaux gonflables
5. Prétendeurs de rétracteur
6. Témoin lumineux des coussins gonflables
7. Module de contrôle du SRS (SRSCM) / Détecteur de carambolage
8. Capteurs de choc frontal

9. Capteurs de choc latéral
10. Témoin de coussin hors circuit (PASSENGER AIR BAG "OFF") (siège de passager avant seulement)
11. Système de détection de l'occupant (siège de passager avant seulement)
12. Capteurs des boucles de ceinture de sécurité du conducteur et du passager avant
13. Prétendeur d'ancrage avant pour le conducteur

Le SRSCM surveille continuellement tous les éléments SRS quand la clé de contact est en position ON, afin d'établir si un choc est suffisamment puissant pour déployer les coussins gonflables ou actionner les prétendeurs.

Le témoin de coussin gonflable au tableau de bord s'allume pendant 6 secondes environ, une fois le commutateur d'allumage sur ON. Après ce délai, le témoin de coussin gonflable devrait s'éteindre.

### **⚠ AVERTISSEMENT**

Si une des conditions suivantes survient, cela signifie que le système SRS ne fonctionne pas correctement. Dans ce cas, faites inspecter le SRS dès que possible chez un concessionnaire Kia agréé.

- Le témoin ne s'allume pas brièvement quand vous tournez la clé de contact sur ON.
- Le témoin reste allumé une fois le délai de 6 secondes écoulé.
- Le témoin s'allume alors que le véhicule est en mouvement.
- Le témoin clignote quand le commutateur d'allumage est à la position ON.

## Caractéristiques de sécurité de votre véhicule

Coussin gonflable avant du conducteur (1)

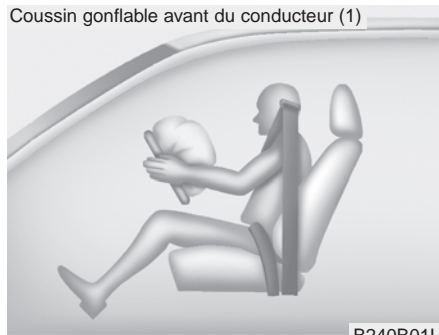

B240B01L

Les modules des coussins gonflables avant sont situés au centre du volant et sous le panneau au-dessus de la boîte à gants devant le passager avant. Si le SRSCM détecte un choc suffisamment grand sur l'avant du véhicule, il fera déployer les coussins gonflables avant, automatiquement.

Coussin gonflable avant du conducteur (2)

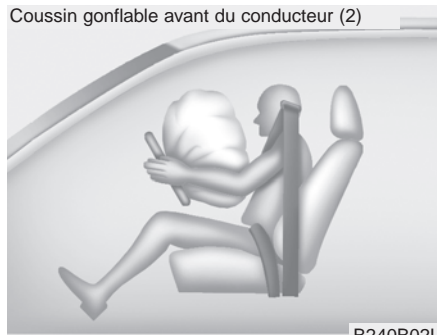

B240B02L

Au moment du déploiement, les joints de déchirement du panneau du coussin gonflant se séparent sous la pression d'expansion du coussin gonflable, permettant ainsi au coussin de se déployer complètement.

Coussin gonflable avant du conducteur (3)

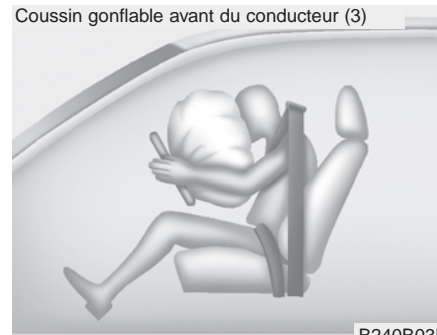

B240B03L

Le coussin déployé, de pair avec la ceinture de sécurité bien portée, ralentit le mouvement vers l'avant du conducteur ou du passager, réduisant le risque de blessures à la tête et au torse.

Dès qu'il s'est complètement déployé, le coussin se dégonfle, permettant au conducteur de maintenir une visibilité vers l'avant et de manoeuvrer ou d'exécuter d'autres actions.

Coussin gonflable avant du passager



B240B05L

### **⚠ AVERTISSEMENT**

- Ne posez ni ne placez d'accessoires (porte-gobelet, porte-cassette, collants, etc) sur le panneau avant, au-dessus de la boîte à gants d'un véhicule avec coussin gonflable pour le passager. Ces objets peuvent devenir des projectiles dangereux et causer des blessures si le coussin gonflable du passager se déploie.
- Si vous posez un purificateur d'air liquide dans le véhicule, ne le placez pas près des cadrans ni près du tableau de bord. Il pourrait devenir un projectile dangereux si le coussin gonflable du passager se déployait.

### **⚠ AVERTISSEMENT**

- Si un coussin gonflable se déploie, vous pourrez entendre un gros bruit suivi d'une fine poudre dans l'air. Ceci est normal et ne pose aucun danger. Les coussins gonflables sont emballés dans cette fine poudre. La poussière produite lors du déploiement peut irriter la peau ou les yeux et aggraver l'asthme chez certaines personnes. Lavez bien la peau exposée avec une eau tiède savonneuse, après un accident avec déploiement des coussins gonflables.
- Le SRS ne fonctionne que si la clé de contact est sur ON. Si le témoin des coussins gonflables ne s'allume pas, reste allumé après plus de 6 secondes quand vous tournez la clé de contact sur ON ou, après le démarrage, s'allume alors que vous roulez, le SRS ne fonctionne pas bien. Dans ce cas, faites aussitôt inspecter votre véhicule chez un concessionnaire Kia agréé.

(suite)

(suite)

- Avant de remplacer un fusible ou de déconnecter la borne de la batterie, tournez la clé de contact à la position LOCK et retirez-la du commutateur. N'enlevez ni ne remplacez jamais le fusible des coussins gonflables quand le commutateur d'allumage est en position ON. Un manque à respecter cet avertissement pourra faire allumer le témoin des coussins gonflables.



C040300AAM

### Système de détection d'occupant

Votre véhicule est équipé d'un système de détection de l'occupant sur le siège du passager avant.

Le système de détection de l'occupant sert à détecter la présence d'un passager avant correctement assis et à établir si le coussin gonflable du passager avant doit être mis en circuit (déployable) ou non. Le coussin gonflable du conducteur n'est pas affecté ni contrôlé par le système de détection d'occupant.



### AVERTISSEMENT

Ne placez rien devant le témoin **OFF** du coussin gonflable du passager.

### Principaux éléments du système de détection d'occupant

- Un dispositif de détection situé en-deça des tringles du siège du passager avant.
- Un système électronique qui établit si les coussins gonflables du passager doivent être activés ou désactivés.
- Un témoin lumineux au tableau de bord avec les mots PASSENGER AIR BAG "OFF" indiquant que le système de coussin gonflable du passager avant est désactivé.
- L'indicateur lumineux de coussin gonflable au tableau de bord est relié au système de détection d'occupant.

Si le système détermine qu'une personne assise sur le siège de passager avant est un adulte et qu'il est bien assis (dossier relevé, centré sur le siège et ceinture de sécurité bouclée, jambes confortablement allongées et pieds sur le plancher), le témoin PASSENGER AIR BAG "OFF" s'éteint et le coussin gonflable du passager sera en circuit pour une protection en cas de choc frontal.

Le témoin du coussin de passager est situé sur la panneau central du tableau de bord. Le système détecte les conditions 1 à 4 au tableau suivant et met le coussin gonflable du passager avant en ou hors circuit d'après ces conditions.

Assurez-vous toujours que vous et les occupants du véhicule soient assis et bien attachés (assis droit, le dossier du siège droit, centré sur le coussin, les jambes confortablement allongées, les pieds sur le plancher, portant la ceinture de sécurité correctement) afin que les coussins gonflables et les ceintures de sécurité offrent la protection la plus efficace.

- Le SDO (Système de détection d'occupant) peut ne pas fonctionner correctement si le passager agit de façon à affecter le système de détection, comme :
  - (1) ne pas s'asseoir droit;
  - (2) se pencher vers la porte ou la console centrale;
  - (3) s'asseoir sur le côté ou l'avant du siège;
  - (4) placer les jambes sur le tableau de bord;
  - (5) mal porter sa ceinture de sécurité;
  - (6) abaisser le dossier du siège vers l'arrière.

C040301AXM-EU

**Condition et opération du système de détection d'occupant du passager avant**

Condition détectée par le système de détection d'occupant	Témoin lumineux		Dispositifs
	Témoin PASSENGER AIR BAG "OFF"	Témoin lumineux du SRS	Coussin gonflable du passager avant
1. Adulte *1	Hors circuit	Hors circuit	Activé
2. Système pour les sièges pour bébé *2 ou pour enfant de 12 mois *3	En circuit	Hors circuit	Désactivé
3. Non occupé	En circuit	Hors circuit	Désactivé
4. Mauvais fonctionnement	Hors circuit	En circuit	Activé

- \*1) Le système détecte la présence d'un adulte. Lorsqu'un adulte de plus petite taille occupe le siège du passager avant, le système pourrait établir qu'il s'agit d'un enfant selon sa taille et sa posture.
- \*2) Ne pas permettre à un enfant d'occuper le siège du passager avant. Lorsqu'un enfant de grande taille est devenu trop grand pour un dispositif de retenue pour enfant s'assoit sur le siège du passager, le système pourrait établir qu'il s'agit d'un adulte selon sa taille et sa posture.
- \*3) N'installez jamais un appareil de retenue d'enfant sur le siège de passager avant.

**⚠ AVERTISSEMENT**

**Mal s'asseoir ou placer un poids sur le siège de passager avant peut nuire au fonctionnement du système de détection d'occupant (ODS). L'ODS est conçu pour résister aux ondes électroniques mais évitez de placer un appareil électronique comme un portable sur ou près du coussin du siège car cela pourrait nuire au bon fonctionnement de l'ODS.**

**(suite)**

(suite)



OVQ036013N

- Ne placez jamais une charge lourde sur le siège du passager avant ou dans la poche de son dossier.



1KMN3663

- Ne vous assoyez jamais les hanches poussées vers l'avant du siège.



1KMN3665

- Ne placez jamais les pieds sur le tableau de bord.



OVQ036014N

- Ne placez jamais les pieds contre le dossier du siège de passager avant.



1KMN3662

- N'inclinez jamais le dossier du siège de passager avant de façon excessive.



1KMN3664

- Ne vous appuyez jamais contre la porte ou sur la console centrale.
- Ne vous assoyez jamais de côté sur le siège de passager avant.

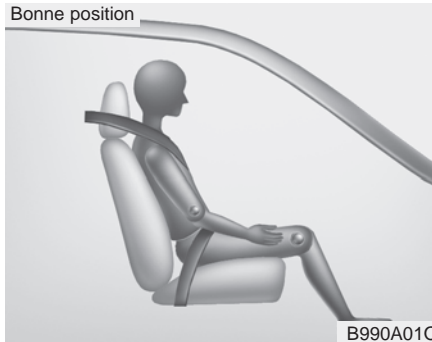

Si le témoin PASSENGER AIR BAG "OFF" s'allume alors qu'un adulte est assis sur le siège de passager avant, tournez la clé de contact sur LOCK et demandez au passager de bien s'asseoir (droit, le dossier relevé, centré sur le coussin, la ceinture de sécurité bouclée, jambes confortablement allongées et pieds sur le plancher). Refaites démarrer le moteur et demandez à la personne de maintenir cette position. Ceci permettra au système de détecter la personne et d'engager le coussin gonflable du passager.

Si le témoin PASSENGER AIR BAG "OFF" reste allumé, demandez au passager de s'asseoir sur le siège arrière.

**⚠ AVERTISSEMENT**

Ne laissez pas un adulte assis sur le siège avant si PASSENGER AIR BAG "OFF" reste allumé, car le coussin gonflable ne se déploiera pas en cas d'accident. Si le témoin PASSENGER AIR BAG "OFF" reste allumé après qu'un adulte passager se rassoit correctement sur le siège et que l'on fait redémarrer le moteur, on recommande que le passager s'assoit sur le siège arrière parce que le coussin gonflable avant du passager ne se déploiera pas.

Le passager avant doit s'asseoir correctement pour éviter des blessures graves si le coussin gonflable se déploie.

**\* AVIS**

Le témoin PASSENGER AIR BAG "OFF" s'allume pendant environ 4 secondes après que l'on tourne la clé de contact sur ON ou que le moteur démarre. Si le siège de passager avant est occupé, le système de détection d'occupant établira la classification du passager avant après quelques secondes de plus.

**⚠ AVERTISSEMENT**

Ne placez pas une lourde charge dans la pochette du dossier du siège de passager avant. Ne vous tenez pas au siège du passager avant. Ne placez rien, comme une table de dossier, sur le dossier du siège de passager avant. Ne placez pas les pieds contre le dossier du siège de passager avant. Ne placez aucun article sous le siège du passager avant. De telles actions peuvent nuire au bon fonctionnement des capteurs.



### AVERTISSEMENT

- Bien que le véhicule soit équipé d'un système de détection d'occupant, n'installez jamais un système de retenue d'enfant sur le siège de passager avant. En se déployant, le coussin gonflable pourrait frapper l'enfant avec violence, causant des blessures graves ou mortelles. Tout enfant de 12 ans et moins devrait s'asseoir sur le siège arrière. Les enfants trop grands pour un siège d'enfant devraient utiliser les ceintures de sécurité sous-abdominale/épaulière. Quel que soit le type d'accident, les enfants de tout âge seront plus en sécurité, bien attachés sur le siège arrière.
- Si le témoin PASSENGER AIR BAG "OFF" s'allume alors qu'un adulte est bien assis (dossier relevé, centré sur le siège et ceinture de sécurité bouclée, jambes confortablement allongées et pieds sur le plancher) sur le siège de passager avant, demandez à cette personne de s'asseoir à l'arrière.

(suite)

(suite)

- Si un enfant est assis sur le siège de passager avant sans siège d'enfant, le témoin " PASSENGER AIR BAG OFF " pourra s'allumer ou non et le coussin gonflable pourrait se déployer ou non lors d'une collision. Pour plus de sécurité, faites asseoir l'enfant sur le siège arrière.
- Ne pas modifier ni remplacer le siège du conducteur ni le siège du passager avant. Ne rien mettre ni attacher comme une couverture ou système de réchauffement des sièges au siège du conducteur ou du passager avant. Ceci pourrait affecter défavorablement le système de détection de l'occupant.
- Ne vous assoyez pas sur un objet tranchant comme un outil quand vous vous assoyez sur le siège du passager avant. Ceci pourrait nuire au bon fonctionnement du système de détection d'occupant.
- N'utilisez pas de couvre-siège de marché secondaire sur les sièges avant.
- Des statistiques sur les accidents démontrent que les enfants sont plus en sécurité s'ils sont assis à l'arrière plutôt qu'à l'avant.

(suite)

(suite)

- On recommande que les sièges d'enfant soient attachés sur le siège arrière, y compris les poupons dans un siège faisant face vers l'arrière, un enfant sur un siège face vers l'avant et un siège surélevé pour les plus grands enfants.
- Les coussins gonflables ne peuvent être utilisés qu'une seule fois. Demandez à un concessionnaire Kia agréé de remplacer immédiatement un coussin gonflable qui s'est déployé.
- Le système de classification d'occupant pourra ne pas bien fonctionner si de l'eau, du café ou un liquide quelconque, y compris la pluie, mouille le siège. Gardez le siège avant au sec en tout temps.
- Ne placez pas un appareil électronique comme un portable sur le siège du passager avant. Le champ magnétique peut mettre l'ODS en circuit, permettant ainsi le déploiement inutile du coussin gonflable du passager lors d'une collision et augmentant les coûts de réparation.

### **⚠ AVERTISSEMENT**

Si le système de détection d'occupant ne fonctionne pas bien, le témoin de coussin gonflable SRS  au tableau de bord s'allumera car le coussin gonflable du siège de passager avant est connecté au système de classification d'occupant. Si le système de détection d'occupant fait défaut, PASSENGER AIR BAG "OFF" ne s'allumera pas et le coussin gonflable du passager avant se déploiera lors d'un choc frontal, même si personne n'est assis sur le siège de passager avant. Si le témoin de coussin gonflable SRS ne s'allume pas quand vous tournez la clé de contact sur ON, reste allumé après le délai normal de 6 secondes quand vous tournez la clé de contact sur ON, ou s'allume alors que vous conduisez, faites inspecter le système de détection d'occupant et le système de coussins gonflables SRS dès que possible par un concessionnaire Kia agréé.

Coussin gonflable du conducteur

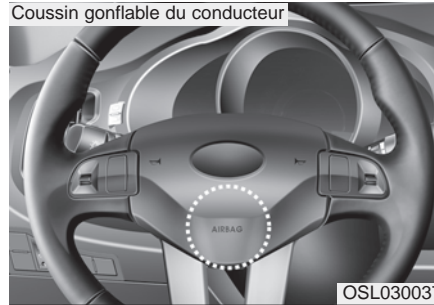

OSL030037

Coussin gonflable du passager avant

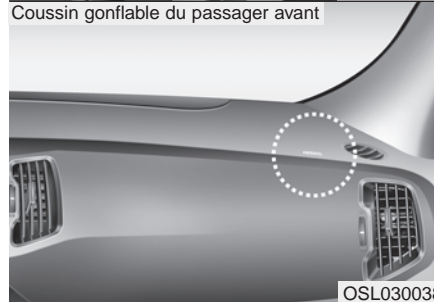

OSL030038

C040400AAM-EU

### **Coussins gonflables du conducteur et du passager**

Votre véhicule est équipé d'un système de retenue supplémentaire avancé (coussins gonflables) et de ceintures de sécurité à trois points aux positions du conducteur et du passager avant. La présence du système est indiquée par les lettres «AIR BAG» en relief au centre du volant et sur le panneau devant le passager avant, au-dessus de la boîte à gants.

Le SRS se compose de coussins gonflables montés sous des enveloppes au centre du volant, et sur le panneau devant le passager avant, au-dessus de la boîte à gants.

Le système SRS sert à fournir au conducteur du véhicule et/ou au passager avant, une protection additionnelle à celle des ceintures de sécurité, advenant un choc frontal assez important. Le SRS utilise des détecteurs pour recueillir des données sur l'utilisation des ceintures de sécurité par le conducteur et le passager avant et la gravité du choc.

### **AVERTISSEMENT**

Si le système de détection d'occupant ne fonctionne pas bien, le témoin de coussin gonflable SRS  s'allumera au tableau de bord car le témoin de coussin gonflable SRS est relié au système de détection d'occupant. Si le témoin de coussin gonflable SRS ne s'allume pas quand vous tournez la clé de contact sur ON, reste allumé après le délai normal de 6 secondes quand vous tournez la clé de contact sur ON, ou s'allume alors que vous conduisez, faites inspecter le système de détection d'occupant et le système de coussins gonflables SRS dès que possible par un concessionnaire Kia agréé.

Les détecteurs de boucle de ceinture de sécurité établissent si les ceintures du conducteur et du passager avant sont bien bouclées.

Ces détecteurs permettent de contrôler le déploiement des coussins gonflables dépendamment du fait que les ceintures sont bouclées ou non et de la gravité du choc.

Le SRS avancé permet de contrôler le déploiement des coussins gonflables sur deux niveaux. Un premier étage convient aux chocs de force moyenne. Un deuxième étage répond aux chocs plus importants.

Le coussin gonflable du passager avant est conçu pour aider à réduire les blessures à un enfant assis près du tableau de bord lors d'un choc à vitesse réduite. Toutefois, les enfants seront mieux protégés s'ils sont retenus sur le siège arrière.

Selon l'importance du choc et l'utilisation des ceintures de sécurité, le SRSCM (module de contrôle du SRS) contrôle le déploiement des coussins gonflables. Un manque à bien porter sa ceinture de sécurité peut augmenter le risque ou la gravité des blessures lors d'un accident.

Votre véhicule est aussi équipé d'un système de détection d'occupant sur le siège de passager avant. Le système de détection d'occupant détecte la présence d'un passager sur le siège du passager avant et met le coussin gonflable du passager avant hors circuit dans certaines conditions. Vous trouverez de plus amples renseignements à cet effet dans la section « Système de détection d'occupant ».

### **AVERTISSEMENT**

- **La modification de la structure du siège peut causer le déploiement du coussin gonflable à un niveau différent de celui qui devrait être fourni.**
- **Ne placez aucun objet sous les sièges avant car vous risqueriez d'endommager le système de détection d'occupant ou de nuire à son bon fonctionnement.**

**▲ AVERTISSEMENT**

Les règlements gouvernementaux exigent que les constructeurs fournissent un point de contact concernant la modification du véhicule pour les personnes handicapées, modification qui pourrait affecter le système avancé de coussins gonflables du véhicule. Toutefois, Kia n'endosse ni ne supporte les changements aux parties ou à la structure du véhicule qui pourraient affecter le système avancé de coussins gonflables, y compris le système de détection d'occupant.

Plus particulièrement, le siège de passager avant, le tableau de bord ou la porte ne devrait pas être remplacée, sauf par un concessionnaire Kia agréé utilisant des pièces de marque Kia conçues pour ce véhicule et le modèle particulier. Tout autre remplacement ou toute modification pourrait nuire au fonctionnement du système de détection d'occupant et des coussins gonflables avancés.

(suite)

(suite)

Pour la même raison, n'attachez rien au siège, au tableau de bord ou à la porte, même de façon temporaire. Si le système est affecté, il pourrait s'ensuivre des blessures graves ou mortelles lors d'une collision.

**\* AVIS**

- Lisez attentivement les renseignements sur les étiquettes «SRS» apposées au dos du pare-soleil.
- Les coussins gonflables avancés sont combinés à des ceintures de sécurité à prétendeur afin d'aider à fournir une protection accrue des occupants lors d'une collision frontale. Les coussins gonflables avant sont conçus pour ne pas se déployer si la ceinture de sécurité à prétendeur peut offrir une protection.

**▲ AVERTISSEMENT**

Utilisez toujours les ceintures de sécurité et les sièges d'enfant, sans faute. Les coussins gonflables se déploient avec grande force et en un clin d'oeil. Les ceintures de sécurité aident à tenir les personnes à la bonne position pour soutenir l'avantage maximal des coussins gonflables. Même avec les coussins gonflables avancés, une personne qui ne porte pas ou porte mal sa ceinture de sécurité peut être gravement blessée lors du déploiement du coussin gonflable. Suivez toujours les mises en garde du manuel concernant les ceintures de sécurité, les coussins gonflables et la sécurité des passagers.

Pour soutenir le maximum du SRS et réduire le risque de blessures graves ou mortelles :

- Ne placez jamais un enfant sur un siège d'enfant, sur le siège avant.
- Attachez toujours les enfants à l'arrière. C'est l'endroit le plus sûr pour les enfants de tout âge.

(suite)

(suite)

- Les coussins gonflables avant et latéraux peuvent blesser des personnes mal assises sur les sièges avant.
- Placez le siège aussi loin du coussin gonflable que pratique, tout en maintenant le contrôle du véhicule.
- Ne vous assoyez pas et ne vous penchez pas près des coussins gonflables sans raison. Un conducteur ou un passager mal assis peut être gravement blessé par un coussin qui se déploie.
- Tenez-vous toujours bien droit, jamais penché contre la porte ou sur la console centrale.
- Ne laissez pas un passager s'asseoir sur le siège avant si le témoin PASSENGER AIR BAG "OFF" est allumé, car le coussin gonflable ne se déploiera pas si un choc avant modéré ou puissant survient.
- Ne placez aucun objet sur ou près des modules de coussin gonflable du volant ou du tableau de bord au-dessus de la boîte à gants.

(suite)

(suite)

- Cet objet pourrait vous blesser si un accident causait le déploiement des coussins gonflables.
- Ne jamais mettre de housses, de couvertures ou système de réchauffement des sièges du marché secondaire sur le siège du conducteur ou le siège du passager avant, car cela pourrait nuire au système de détection de l'occupant.
  - Ne modifiez ni ne déconnectez le câblage du SRS ou de ses composantes. Vous risqueriez des blessures par déploiement accidentel des coussins gonflables ou inaction du SRS.
  - Si le témoin du SRS reste allumé quand vous conduisez, faites inspecter le système dès que possible par un concessionnaire Kia agréé.
  - Les coussins gonflables ne fonctionnent qu'une fois. Faites-les remplacer immédiatement après leur déploiement, par un concessionnaire Kia agréé.

(suite)

(suite)

- Le SRS ne fait déployer les coussins gonflables que si un choc est assez puissant et que l'angle d'impact est inférieur à 30° par rapport à l'axe longitudinal du véhicule. Les coussins gonflables ne se déploient qu'une fois. Portez votre ceinture de sécurité en tout temps.
- Les coussins avant ne devraient pas se déployer lors d'un choc latéral ou arrière ou lors d'un carambolage. Les coussins avant ne se déploient pas si le choc avant n'est pas assez puissant.
- Bien que le véhicule soit doté d'un système de détection d'occupant, ne posez pas un appareil de retenue d'enfant sur le siège de passager avant. Ne placez jamais un appareil de retenue pour enfant sur le siège avant. L'enfant pourrait être blessé gravement ou tué par un coussin gonflable qui se déploie lors d'un accident.

(suite)

Choc arrière



OEP036096N

Choc latéral



OVQ036018N

Carambolage



1VQA2091

(suite)

- Les enfants de 12 ans et moins devraient toujours être proprement retenus sur le siège arrière. Ne laissez jamais un enfant assis sur le siège de passager avant. Si un enfant de plus de 12 ans est assis sur le siège de passager avant, il doit porter sa ceinture de sécurité correctement et le siège doit être reculé le plus possible.
- Pour une protection maximale, quel que soit le type d'accident, tous les passagers et le conducteur doivent porter leur ceinture de sécurité, qu'il y ait un coussin gonflable ou non à leur position, afin de minimiser le risque de blessure grave ou mortelle. Ne vous tenez jamais trop près d'un coussin gonflable quand le véhicule roule.

(suite)

(suite)

- Mal s'asseoir peut causer des blessures graves ou mortelles lors d'un accident. Tous les occupants doivent s'asseoir droit, le dossier du siège relevé, centrés sur le coussin du siège, et porter leur ceinture de sécurité, les jambes allongées, les pieds sur le plancher, jusqu'à ce que le véhicule soit stationné et la clé de contact enlevée.
- Les coussins gonflables du SRS se déploient à vitesse fulgurante pour bien protéger. Si un occupant est mal placé parce qu'il ne porte pas sa ceinture, la force du contact avec le coussin peut causer des blessures graves ou mortelles.

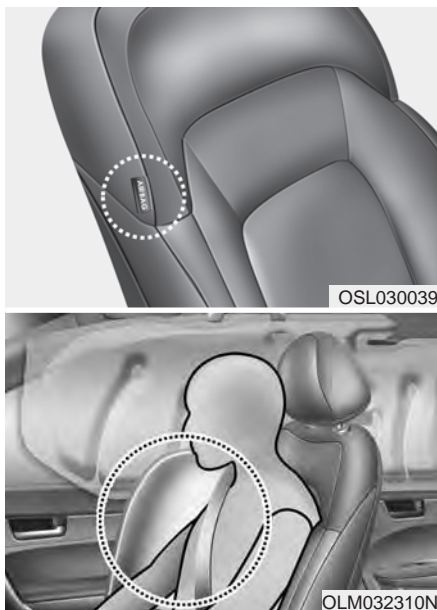

\* La forme des coussins gonflables du véhicule peut différer de l'illustration.

C040600AAM-EU

### Coussin gonflable latéral

Chaque siège avant du véhicule est muni d'un coussin gonflable latéral.

Ce coussin gonflable offrira une protection additionnelle à celle de la ceinture de sécurité pour le conducteur ou le passager avant.

- Les coussins gonflables latéraux ne se déploieront que lors de certains chocs latéraux, dépendamment de l'intensité du choc, de l'angle, de la vitesse et du point d'impact.
- Les coussins gonflables latéraux se déploient non seulement du côté du choc, mais aussi du côté opposé.
- De plus, les deux coussins gonflables latéraux se déploient lors d'un carambolage.
- Les coussins gonflables latéraux ne sont pas conçus pour se déployer dans tous les cas de chocs latéraux.

#### **⚠ AVERTISSEMENT**

Ne laissez pas les passagers se pencher contre la porte, placer leur bras sur la porte, étirer le bras à l'extérieur ou placer des objets entre eux et la porte quand ils sont assis à une position protégée par un coussin latéral, un rideau latéral ou les deux.

#### **⚠ AVERTISSEMENT**

- Le coussin gonflable latéral s'ajoute aux ceintures de sécurité du conducteur et du passager et ne les remplace pas. Aussi, vous devez toujours porter votre ceinture de sécurité quand le véhicule est en mouvement. Les coussins gonflables ne se déploient que dans certaines conditions de choc latéral, suffisamment importantes pour causer des blessures aux occupants du véhicule.
- Afin d'obtenir la meilleure protection des coussins gonflables latéraux et éviter d'être blessé lors du déploiement du coussin gonflable latéral, les occupants des sièges avant doivent s'asseoir bien droits et porter leur ceinture de sécurité de façon appropriée. Les mains du conducteur devraient tenir le volant aux positions 9 h et 15 h. Le passager avant devrait garder les bras et les mains près du corps.

(suite)

(suite)

- N'utilisez pas de couvre-siège de marché secondaire.
- Utiliser des couvre-sièges pourrait réduire l'efficacité du système ou nuire à son fonctionnement.
- N'installez aucun accessoire sur le côté ou près du coussin gonflable latéral.
- Ne placez aucun objet sur le coussin gonflable ni entre le coussin gonflable et votre personne.
- Ne placez aucun objet (parapluie, sac, etc.) entre la portière avant et le siège avant. Ces objets pourraient devenir des projectiles dangereux et causer des blessures advenant le déploiement du coussin gonflable latéral.
- Afin d'éviter le déploiement inattendu du coussin gonflable latéral, ce qui pourrait causer des blessures, évitez de frapper le capteur de choc latéral quand la clé de contact est en circuit.

(suite)

(suite)

- Si le siège ou le couvre-siège est endommagé, faites inspecter et réparer le véhicule chez un concessionnaire Kia agréé parce que votre véhicule est équipé de coussins gonflables latéraux et un système de détection d'occupant.

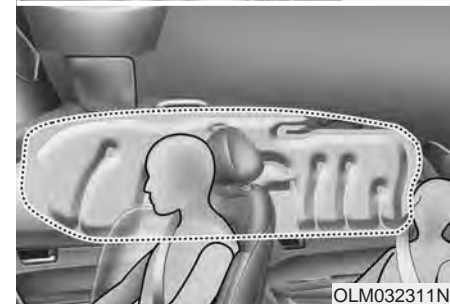
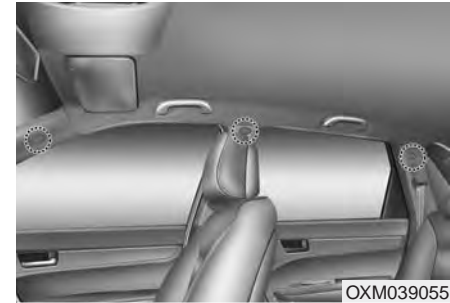

\* La forme des coussins gonflables du véhicule peut différer de l'illustration.

C040700AUN

### Rideau gonflable

Les rideaux gonflables se trouvent de chaque côté, le long des traverses du pavillon, au-dessus des portes avant et arrière.



Ils aident à protéger la tête des occupants avant et arrière lors de certains types de chocs latéraux.

- Les rideaux latéraux ne se déploient que sous certains chocs latéraux en fonction de la force, de l'angle, de la vitesse et du point d'impact.
- Les rideaux gonflables se déploient non seulement du côté du choc mais aussi du côté opposé.
- Les deux rideaux gonflables se déploient aussi lors de certaines situations de carambolage.
- Les rideaux gonflables ne sont pas conçus pour se déployer sous n'importe quel choc latéral ou carambolage.

### **AVERTISSEMENT**

- Pour que les coussins et rideaux gonflables latéraux puissent offrir la meilleure protection, les passagers sur le siège avant et les sièges d'extrémité arrière doivent s'asseoir droits, leurs ceintures de sécurité bien bouclées. Aussi, les enfants doivent être bien assis à l'arrière, sur un appareil de retenue approprié pour l'enfant.

(suite)

(suite)

- Quand un enfant est assis à gauche ou à droite, il doit se trouver dans un appareil de retenue approprié pour enfant. Assurez-vous que ce dernier soit aussi loin de la porte que possible et qu'il retient l'enfant solidement en place.
- Ne laissez pas les passagers se pencher contre la porte, placer leur bras sur la porte, étirer le bras à l'extérieur ou placer des objets entre eux et la porte quand ils sont assis à une position protégée par un coussin latéral, un rideau latéral ou les deux.
- Ne tentez jamais d'ouvrir ou de réparer les composants du système de rideaux gonflables. Ceci ne devrait être fait que par un concessionnaire Kia agréé.

Un manque à suivre ces directives pourrait se solder par des blessures graves ou mortelles aux occupants du véhicule, advenant un accident.

C040800AAM

**Pourquoi mon coussin gonflable ne s'est-il pas déployé?  
(Conditions de déploiement)**

Il existe plusieurs types d'accidents où le coussin gonflable n'apporterait aucune protection supplémentaire.

On peut citer les chocs arrière, les chocs secondaire et tertiaire d'une collision en chaîne, et les chocs à basse vitesse. Autrement dit, même si votre véhicule est endommagé ou est rendu complètement inutilisable, ne vous surprenez pas si les coussins gonflables ne se déploient pas.

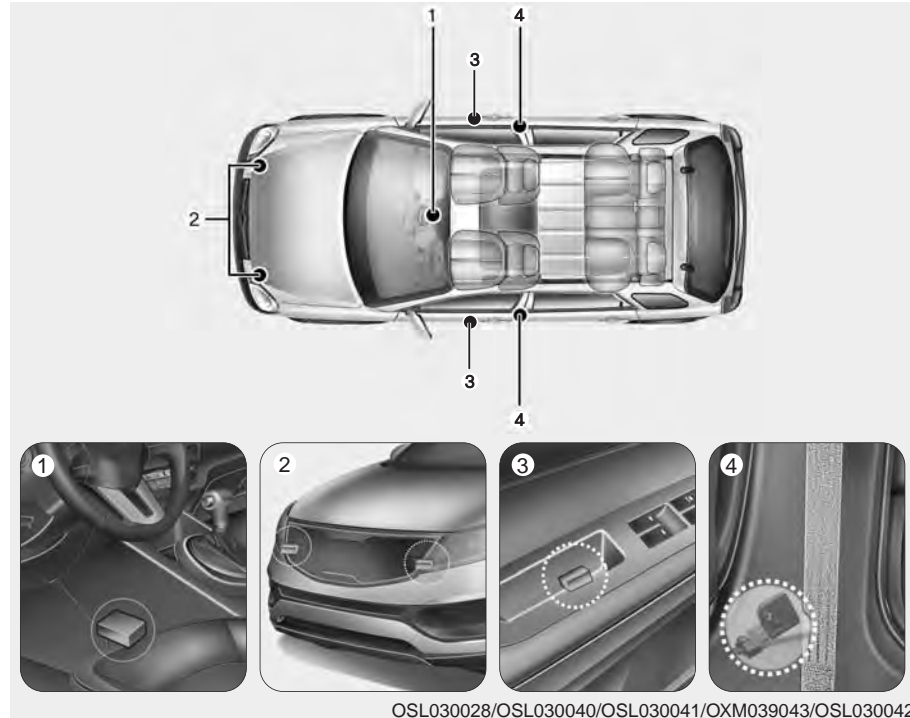

OSL030028/OSL030040/OSL030041/OXM039043/OSL030042

**Capteurs des coussins gonflables**

- (1) Module de contrôle SRS / Détecteur de carambolage
- (2) Capteur de choc frontal
- (3) Capteur de choc latéral
- (4) Capteur de choc latéral

### **⚠ AVERTISSEMENT**

- Ne frappez et ne laissez aucun objet frapper les capteurs des coussins gonflables.

Ceci pourrait causer un déploiement inattendu, résultant en des blessures graves ou mortelles.

- Si le point ou l'angle de montage des capteurs est modifié, les coussins gonflables pourraient se déployer quand il ne le faut pas ou ne pas se déployer quand ils le devraient, causant des blessures graves ou mortelles.

Ne tentez donc pas d'effectuer des réparations autour des capteurs de coussins gonflables. Faites vérifier et réparer votre véhicule chez un concessionnaire Kia agréé.

(suite)

(suite)

- Des problèmes peuvent survenir si les angles d'installation des capteurs sont modifiés suite à une déformation du pare-chocs avant, de la carrosserie, des portières avant et/ou des piliers B où se trouvent ces capteurs de chocs. Faites vérifier et réparer votre véhicule chez un concessionnaire Kia agréé.
- Votre véhicule est conçu pour absorber les chocs et faire déployer un ou des sacs gonflables lors de certaines collisions. Installer des protecteurs de pare-chocs ou remplacer un pare-chocs par des pièces non d'origine pourra nuire au bon rendement des dispositifs et au déploiement des coussins gonflables lors d'une collision.



C040801AAM

### **Conditions de déploiement des coussins gonflables**

#### **Coussin gonflable avant**

Les coussins gonflables avant sont conçus pour se gonfler lors d'un choc frontal, en fonction de l'intensité, de la vitesse ou de l'angle du choc.



OVQ036018N

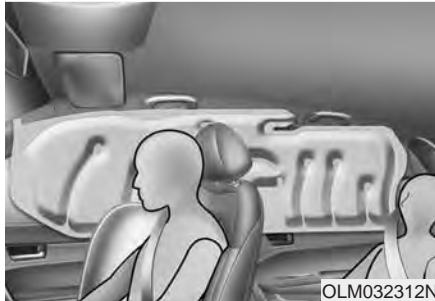

OLM032312N

\* La forme des coussins gonflables du véhicule peut différer de l'illustration.

### Coussins et/ou rideaux gonflables latéraux

Les coussins et rideaux gonflables latéraux sont conçus pour se déployer quand les capteurs de choc latéral détectent un choc; le déploiement est fonction de la force, de la vitesse ou de l'angle du choc latéral.

Les coussins et rideaux gonflables latéraux sont aussi conçus pour se déployer quand un capteur de carambolage détecte un carambolage.

Bien que les coussins gonflables avant (conducteur et passager) ne soient conçus pour se déployer que lors d'un choc frontal, il peuvent aussi se déployer dans d'autres cas si les capteurs de chocs avant détectent un choc assez puissant. Les coussins et rideaux gonflables latéraux ne sont conçus pour se déployer que lors de chocs latéraux ou d'un carambolage. Il peuvent aussi se déployer dans d'autres types de collisions ou des cas semblables à un carambolage, si les capteurs de choc latéral ou le capteur de carambolage détectent un choc ou un carambolage suffisamment puissant.

Les coussins gonflables peuvent se déployer si le châssis du véhicule frappe des cahots ou des objets sur une route en mauvais état. Conduisez donc prudemment sur les routes en mauvais état ou sur les surfaces qui ne sont pas conçues pour la circulation automobile, afin d'empêcher le déploiement inattendu des coussins gonflables.



1VQA2086

C040802AUN

### **Cas où les coussins gonflables ne se déploient pas**

- Les coussins gonflables pourront ne pas se déployer lors de collisions à basse vitesse. Les coussins gonflables sont conçus pour ne pas se déployer dans pareils cas parce qu'ils n'offriraient aucun avantage sur la protection des ceintures de sécurité.



- Les coussins gonflables ne sont pas conçus pour se déployer lors d'un choc arrière parce que les occupants sont poussés vers l'arrière par la force de l'impact. Les coussins gonflables n'offriraient aucun avantage additionnel dans pareil cas.



- Les coussins gonflables avant pourront ne pas se déployer lors d'un choc latéral parce que les occupants se déplacent dans la direction du choc. Si le choc est latéral, le déploiement des coussins gonflables avant n'offrirait aucune protection additionnelle. Toutefois, si le véhicule est équipé de coussins ou de rideaux gonflables latéraux, ceux-ci pourront se déployer dépendamment de la force du choc, de la vitesse du véhicule et de l'angle de l'impact.

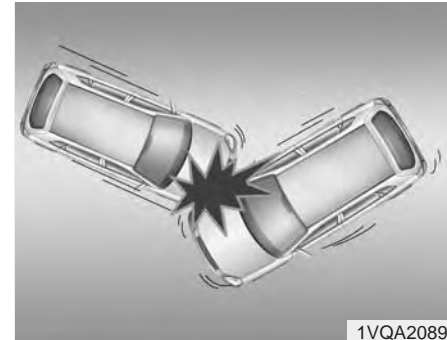

- Dans le cas d'une collision sous un certain angle, la force du choc peut projeter les occupants dans une direction où les coussins gonflables n'offriraient aucune protection additionnelle. Aussi, les capteurs ne feront pas déployer les coussins gonflables.



- Souvent, les conducteurs freinent brusquement tout juste avant l'impact. Un tel freinage fait écraser le devant du véhicule qui « glisse » alors sous un véhicule à garde au sol plus élevée. Il se peut que les coussins gonflables ne se déploient pas dans pareil cas parce que les forces de décélération détectées par les capteurs pourraient être grandement remplacées par de tels types de collisions.

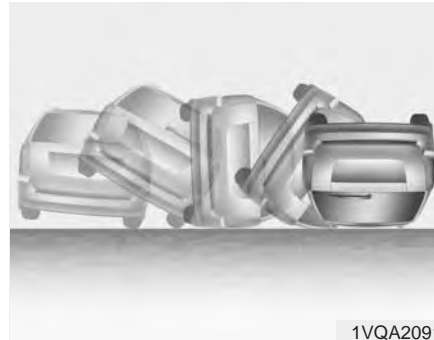

- Les coussins gonflables avant pourraient ne pas se déployer lors d'un carambolage parce qu'ils n'offriraient aucune protection additionnelle aux occupants. Toutefois, si le véhicule est équipé de coussins ou de rideaux gonflables latéraux, ceux-ci pourront se déployer lors d'un carambolage s'il est détecté par le capteur de carambolage.

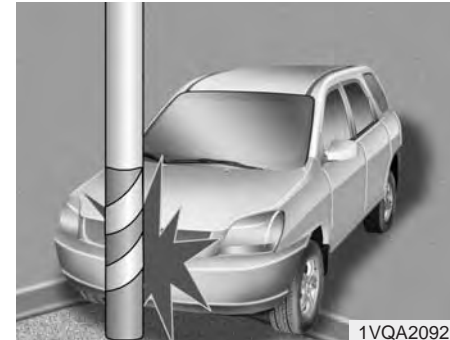

- Les coussins gonflables pourront ne pas se déployer si le véhicule frappe des objets comme un poteau ou un arbre, quand le point d'impact est concentré sur une zone et que la pleine force du choc n'est pas transmise aux capteurs.

C041100AUN

### Entretien du SRS

Le SRS ne demande pratiquement aucun entretien car il ne possède aucune pièce que vous puissiez entretenir vous-même en toute sécurité. Si le témoin lumineux SRS « AIR BAG » ne s'allume pas ou reste continuellement allumé, faites aussitôt inspecter votre véhicule chez un concessionnaire Kia agréé.

Tout travail sur le système SRS comme le retrait, l'installation, la réparation ou tout autre travail sur le volant, le panneau du passager avant, les sièges avant ou les montants du pavillon, doit être effectué par un concessionnaire Kia agréé. La mauvaise manipulation du système SRS peut entraîner des blessures graves.

#### AVERTISSEMENT

- Modifier les composants ou le câblage du SRS, y compris l'ajout de toute sorte d'écusson au panneau du coussin, ou modifier la structure de la carrosserie, peut nuire au bon fonctionnement du SRS et entraîner des blessures.

(suite)

(suite)

- Pour nettoyer le revêtement d'un coussin gonflable, utilisez un linge sec et doux ou un chiffon légèrement humecté d'eau propre. Les solvants ou les nettoyants peuvent affecter le revêtement du coussin et nuire au bon déploiement.
- Aucun objet ne devrait être placé sur ou près des modules de coussins gonflables du volant, du panneau des genoux du conducteur, du tableau de bord et du panneau du passager avant au-dessus de la boîte à gants, car un tel objet pourrait blesser advenant un choc assez puissant pour déployer les coussins gonflables.
- Si les coussins gonflables se déploient, ils doivent alors être remplacés chez un concessionnaire Kia agréé.
- Ne modifiez ni ne déconnectez le câble SRS ou des composants SRS. Ceci pourrait entraîner des blessures par déploiement accidentel des coussins gonflables ou l'inactivité du SRS.

(suite)

(suite)

- Si des composants du SRS doivent être jetés ou si le véhicule doit être envoyé à la ferraille, il faut prendre certaines mesures de précaution. Un concessionnaire Kia agréé connaît ces précautions et pourra vous fournir les renseignements nécessaires. Un manque à prendre ces précautions et à suivre les procédures accroît le risque de blessures.
- Si votre voiture a été inondée ou si le tapis ou le plancher est détrempé, ne tentez pas de faire démarrer le moteur; faites remorquer votre véhicule chez un concessionnaire Kia agréé.

### Mesures de précaution additionnelles

- **Ne laissez jamais un passager s'asseoir dans le coffre ou sur le dossier rabattu du siège arrière.** Tous les occupants doivent s'asseoir droit, bien au fond de leur siège, porter leur ceinture de sécurité et avoir les pieds sur le plancher.
- **Les passagers ne devraient pas changer de position alors que le véhicule est en mouvement.** Un passager qui ne porte pas sa ceinture de sécurité lors d'une collision ou d'un arrêt soudain peut être projeté à l'intérieur du véhicule, contre d'autres occupants ou éjecté du véhicule.
- **Chaque ceinture de sécurité est conçue pour ne retenir qu'un utilisateur.** Si plus d'une personne utilise la même ceinture de sécurité, elles risquent des blessures graves ou mortelles lors d'une collision.
- **Ne posez aucun accessoire sur les ceintures de sécurité.** Les dispositifs qui proclament améliorer le confort de l'occupant ou la position de la ceinture de sécurité, peuvent réduire la protection fournie par la ceinture et accroître le risque de blessure grave lors d'une collision.
- **Les passagers ne devraient pas placer d'objets durs ou tranchants entre eux et les coussins gonflables.** Transporter des objets durs ou tranchants sur ses genoux ou dans la bouche peut causer des blessures graves si les coussins gonflables se déploient.
- **Gardez les occupants loin des panneaux des coussins gonflables.** Tous les occupants doivent s'asseoir droit, bien au fond de leur siège, porter leur ceinture de sécurité et avoir les pieds sur le plancher. Si les occupants sont trop près des panneaux des coussins gonflables, ils pourraient être blessés si les coussins se déploient.
- **N'attachez et ne placez pas d'objets sur ou près des panneaux des coussins gonflables.** Tout objet attaché ou placé devant ou sur les panneaux des coussins gonflables peuvent nuire au bon fonctionnement des coussins gonflables.
- **Ne modifiez pas les sièges avant.** Placer des items sous les sièges avant pourrait nuire au fonctionnement des capteurs du système de retenue supplémentaire et des faisceaux de câblage.
- **Ne placez rien sous les sièges avant.** Placer des articles sous les sièges avant peut nuire au fonctionnement des composantes de détection et du câblage du système de retenue supplémentaire.
- **Ne tenez jamais un enfant sur vos genoux.** L'enfant pourrait être gravement blessé ou tué advenant un accident. Tous les enfants devraient être bien assis sur un appareil de retenue pour enfant ou un siège d'enfant approprié, ou porter une ceinture de sécurité, sur le siège arrière.



### **⚠ AVERTISSEMENT**

- Un occupant mal assis ou hors de position pourrait se retrouver trop près du coussin gonflable qui se déploie, frapper la structure intérieure ou être éjecté du véhicule, s'infligeant des blessures graves ou mortelles.
- Asseyez-vous toujours bien droit, le dossier du siège en position relevée, centré sur le coussin, portant votre ceinture de sécurité, les jambes confortablement allongées et les pieds sur le plancher.
- Coupez toujours l'allumage lors d'une situation anormale. Les coussins gonflables latéraux peuvent se déployer si le véhicule est incliné, comme lors d'un remorquage, parce que le détecteur de capotage peut détecter une situation semblable à un capotage.
- Assurez-vous de ne pas frapper les portes alors que l'allumage est en circuit car les coussins gonflables pourraient se déployer.

C041400AUN

### **Ajouter un équipement ou modifier un véhicule équipé de coussins gonflables**

Si vous modifiez votre véhicule en changeant le châssis, les pare-chocs, la devanture, la tôle latérale ou la hauteur de roulement, cela peut avoir un effet sur le fonctionnement du système de coussins gonflables du véhicule.



OSL030061N

C041200AXM-EC

### **Étiquette d'avertissement des coussins gonflables**

Des étiquettes d'avertissement, certaines exigées par les Normes de sécurité des véhicules automobiles du Canada (NSVAC), sont apposées pour avertir le conducteur et les passagers des risques que présentent le système de coussins gonflables.

Clés / 4-2  
Télédéverrouillage / 4-7  
Clé intelligente / 4-10  
Antivol / 4-15  
Serrures de porte / 4-17  
Hayon / 4-21  
Glaces / 4-24  
Capot / 4-29

## Caractéristiques du véhicule

4

Volet du réservoir de carburant / 4-31  
Toit ouvrant panoramique / 4-34  
Volant / 4-38  
Retroviseurs / 4-41  
Groupe d'instruments / 4-50  
Systeme d'assistance de stationnement  
a reculons / 4-69  
Camera de retrovision / 4-72  
Feux de detresse / 4-73  
Eclairage / 4-73  
Essuie-glace et lave-glace / 4-78  
Eclairage interieur / 4-82  
Degivreur / 4-85  
Systeme de climatisation a commande  
manuelle / 4-86

**Climatisation automatique / 4-94**  
**Dégivrage et désembuage du pare-brise / 4-102**  
**Rangements / 4-105**  
**Caractéristiques intérieures / 4-108**  
**Caractéristique extérieure / 4-114**  
**Chaîne haute-fidélité / 4-116**  
**Renseignements sur la radio par satellite sirius / 4-137**

4

## Caractéristiques du véhicule

## CLÉS

D010100AUN

### Enregistrement de votre numéro de clés



Le code des clés est estampé sur l'étiquette à code à barres attachée au jeu de clés.

Si vous perdez vos clés, ce code permettra à un concessionnaire Kia agréé de faire un double des clés. Enlevez l'étiquette à code à barres et rangez-la en lieu sûr. Notez aussi le numéro de code et gardez-le en lieu sûr, mais pas dans le véhicule.

Type A



OUN026060

Type B



OAM041096L

Type C



OSL040002N

D010200AAM

### Fonctionnement des clés

- Sert à faire démarrer le moteur.
- Sert à verrouiller et déverrouiller les portes.

#### Type B

Pour déplier la clé, appuyez sur le bouton et elle se dépliera automatiquement.

Pour replier la clé, rabattez la clé à la main tout en appuyant sur le bouton.



#### MISE EN GARDE

**Ne repliez pas la clé sans presser sur le bouton. Vous risqueriez d'endommager la clé.**

#### Type C

Les clés servent à faire démarrer le moteur, et à verrouiller et déverrouiller les portes.

Pour enlever la clé mécanique, tenez le bouton enfoncé et sortez la clé mécanique.

Pour réinsérer la clé mécanique, placez la clé dans l'orifice et enfoncez-la jusqu'à ce que vous entendiez un déclic.

### **AVERTISSEMENT - Clé de contact**

Laisser des enfants sans surveillance dans un véhicule avec la clé de contact est dangereux même si la clé n'est pas dans le commutateur d'allumage. Les enfants imitent les adultes et pourraient placer la clé dans l'allumage.

La clé de contact permet aux enfants d'actionner les glaces à commande électrique et d'autres commandes, et même de mettre le véhicule en mouvement, ce qui pourrait causer des blessures graves ou mortelles. Ne laissez jamais les clés dans le véhicule si les enfants y sont sans surveillance.

### **AVERTISSEMENT**

N'utilisez que des pièces de marque Kia pour les clés de contact de votre véhicule. Si vous utilisez une clé de marché secondaire, elle pourrait ne pas retourner sur ON après l'avoir tournée sur START. Dans ce cas, le démarreur reste engagé, ce qui en endommagerait le moteur et pourrait causer un incendie vu le courant excessif appliqué au câblage.

D010300AXM-EC

### **Dispositif antidémarrage (si équipé)**

Votre véhicule est muni d'un antidémarrage électronique qui réduit le risque d'une utilisation non autorisée du véhicule.

L'antidémarrage électronique se compose d'un petit transpondeur dans la clé de contact et de dispositifs électroniques dans le véhicule.

Chaque fois que vous insérez la clé de contact dans le commutateur et la tournez sur ON, l'antidémarrage électronique vérifie la clé de contact afin d'assurer qu'elle est valide.

Si la clé est valide, le moteur démarre.

Si la clé n'est pas valide, le moteur ne démarre pas.

**Activer le dispositif antidémarrage :**

Tournez la clé de contact sur OFF. L'antidémarrage s'active automatiquement. Sans une clé de contact valide, le moteur ne démarrera pas.

**Désactiver le dispositif antidémarrage :**

Insérez la clé de contact dans le barillet et tournez-la sur ON.

**⚠ AVERTISSEMENT**

Afin d'éviter que votre véhicule soit volé, ne laissez pas vos clés de rechange dans le véhicule. Le code de l'antidémarrage électronique est unique pour chaque client et devrait être gardé secret. Ne laissez aucune indication de ce code dans votre véhicule.

**\* AVIS**

Quand vous faites démarrer le moteur, n'utilisez pas la clé avec d'autres clés avec antidémarrage à proximité sinon le moteur risque de ne pas démarrer ou de couper peu de temps après le démarrage. Gardez chaque clé séparée pour éviter des problèmes de démarrage.

**⚠ MISE EN GARDE**

*Ne placez aucun objet métallique près du commutateur d'allumage.*

*Le moteur pourrait ne pas démarrer si un accessoire métallique empêche l'émetteur-récepteur de transmettre son signal normalement.*

**\* AVIS**

S'il vous faut des clés additionnelles ou si vous perdez vos clés, consultez un concessionnaire Kia agréé.

**⚠ MISE EN GARDE**

*Le transpondeur de la clé de contact est un élément important du dispositif antidémarrage. Il est conçu pour vous donner des années de service sans problème. Toutefois, vous devriez éviter de l'exposer à l'humidité, aux charges électrostatiques et à la manutention brusque. Le dispositif antidémarrage pourrait faire défaut.*

**⚠ MISE EN GARDE**

*Ne changez, ne modifiez ni n'ajustez le dispositif antidémarrage car cela pourrait entraîner un mauvais fonctionnement. Le dispositif ne devrait être entretenu que par un concessionnaire Kia agréé.*

*Les mauvais fonctionnements causés par une modification ou un ajustement inapproprié au dispositif antidémarrage ne sont pas couverts par la garantie du constructeur du véhicule.*

### Cet appareil est conforme à la norme RSS-210 d'Industrie Canada.

Son utilisation se fait sous réserve de deux conditions :

1. Cet appareil ne peut pas causer une interférence nocive, et
2. Cet appareil doit accepter toute interférence reçue, y compris une interférence qui peut causer un fonctionnement indésiré.

#### **AVERTISSEMENT**

**Tout changement ou modification expressément non approuvée par la partie responsable de la conformité, peut rendre nulle l'autorisation de l'utilisateur d'opérer cet appareil.**

D010301AUN-EC

### Procédure de secours (supplantation)

Si vous tournez la clé de contact sur ON et que le témoin d'antidémarrage () s'éteint après avoir clignoté 5 fois, il y a un problème avec le transpondeur de la clé de contact. Vous ne pourrez pas faire démarrer le moteur sans la procédure de secours. Pour faire démarrer le moteur, vous devez entrer votre code en utilisant le commutateur d'allumage.

L'exemple suivant montre comment entrer le code " 2345 " .

1. Tournez la clé de contact sur ON. Le témoin d'antidémarrage () clignotera 5 fois et s'éteindra, indiquant le début de la procédure de secours.
2. Ramenez la clé de contact à la position ACC.
3. Pour entrer le premier chiffre ("2": dans l'exemple), tournez la clé de contact sur ON et ACC deux fois. Procédez ainsi pour les chiffres suivants, dans les 3 à 10 secondes qui suivent (ainsi, pour le chiffre "3", tournez la clé de contact sur ON et ACC trois fois).

4. Si tous les chiffres du code ont été entrés correctement, vous pourrez faire démarrer le moteur dans les 30 secondes. Si vous tentez de faire démarrer le moteur après 30 secondes, le moteur ne démarrera pas et vous devrez entrer le code de nouveau.

Après avoir utilisé la procédure de secours, vous devriez vous rendre immédiatement chez un concessionnaire Kia agréé afin de faire inspecter et réparer la clé de contact ou le système antidémarrage.

## TÉLÉDÉVERROUILLAGE (SI ÉQUIPÉ)



OAM041097L

### Utilisation du télédéverrouillage

D020101AAM-EU

#### **Verrouillage (1)**

Toutes les portes (et le hayon) se verrouillent si vous appuyez sur le bouton de verrouillage.

Si toutes les portes (et le hayon) sont fermées, les feux de détresse clignotent une fois pour indiquer que toutes les portes (et le hayon) sont verrouillées.

Si vous appuyez une fois sur le bouton de verrouillage dans les 4 secondes, le klaxon retentit une fois et les feux de détresse clignotent une fois.

Si toutefois une porte (ou le hayon) reste ouverte, les feux de détresse ne s'actionneront pas. Si toutes les portes (et le hayon) sont fermées après que vous ayez appuyé sur le bouton, les feux de détresse clignoteront une fois.

D020102BHM-EU

#### **Déverrouillage (2)**

La portière du conducteur est déverrouillée si l'on appuie une fois sur le bouton de déverrouillage. Les feux de détresse clignoteront deux fois pour indiquer que la porte du conducteur est déverrouillée.

Toutes les portes (et le hayon) se déverrouillent si vous appuyez de nouveau sur le bouton de déverrouillage dans les 4 secondes. Les feux de détresse clignotent deux fois de nouveau pour indiquer que toutes les portes (et le hayon) sont déverrouillées.

Après avoir appuyé sur le bouton, les portes (et le hayon) se reverrouilleront automatiquement si aucune porte n'est ouverte dans les 30 secondes qui suivent.

Le déverrouillage en 2 stages peut être désengagé ou réengagé en appuyant simultanément sur les boutons de verrouillage (1) et de déverrouillage (2) pendant 34 secondes (désengager le déverrouillage en 2 stages permet de déverrouiller toutes les portes du véhicule simultanément).

Les feux de détresse clignoteront 4 fois pour indiquer que le déverrouillage en 2 stages est engagé.

D020105AHM

#### **Alarme (3)**

L'avertisseur sonne et les feux de détresse clignotent pendant 30 secondes environ si vous appuyez sur ce bouton pendant plus de 0,5 seconde. Pour couper l'avertisseur et les feux de détresse, appuyez sur n'importe quel bouton de l'émetteur.



D020200AAM-EC

### Mises en garde concernant l'émetteur

#### \* AVIS

L'émetteur ne fonctionnera pas dans les conditions suivantes :

- La clé de contact se trouve dans le commutateur d'allumage.
- Vous êtes au-delà de la portée de l'émetteur (10 m (30 pi) environ).
- La pile de l'émetteur est faible.
- D'autres véhicules ou objets bloquent le signal.
- La température est extrêmement froide.
- L'émetteur se trouve près d'un émetteur radio comme une station de radio ou un aéroport, qui fait interférence au fonctionnement normal de l'émetteur.

Si l'émetteur ne fonctionne pas correctement, verrouillez et déverrouillez la porte avec la clé de contact. Si vous éprouvez des difficultés avec l'émetteur, consultez un concessionnaire Kia agréé.

#### MISE EN GARDE

*Gardez l'émetteur loin de l'eau ou des liquides. Si le dispositif de télédéverrouillage ne fonctionne pas après avoir été exposé à l'eau ou à l'humidité, le problème ne sera pas couvert par la garantie du constructeur du véhicule.*

**Cet appareil est conforme à la norme RSS-210 d'Industrie Canada.**

Son utilisation se fait sous réserve de deux conditions :

1. Cet appareil ne peut pas causer une interférence nocive, et
2. Cet appareil doit accepter toute interférence reçue, y compris une interférence qui peut causer un fonctionnement indésiré.

#### MISE EN GARDE

*Tout changement ou modification expressément non approuvée par la partie responsable de la conformité, peut rendre nulle l'autorisation de l'utilisateur d'opérer cet appareil. Si le télédéverrouillage ne fonctionne pas suite à des changements ou à des modifications non approuvées par la partie responsable de la conformité, il ne sera pas couvert par la garantie du constructeur.*



D020300AHM

### Remplacement de la pile

L'émetteur s'alimente d'une pile au lithium de 3 volts qui devrait durer plusieurs années. Lorsqu'il est temps de la remplacer, procédez comme suit.

1. Insérez un outil mince dans la fente et tournez pour séparer les deux moitiés de l'émetteur.
2. Remplacez la pile par une pile neuve (CR2032). Lorsque vous remplacez la pile, assurez-vous que le symbole positif "+" de la pile est orienté vers le haut, tel qu'indiqué sur l'illustration.

3. Refermez l'émetteur dans l'ordre inverse de son ouverture.

Pour obtenir un transmetteur de recharge, consultez un concessionnaire Kia agréé qui reprogrammera un transmetteur.

### MISE EN GARDE

- *L'émetteur du système de télédéverrouillage est conçu pour offrir des années de service sans problème. Toutefois, il peut mal fonctionner s'il est exposé à l'humidité ou une charge électrostatique. Si vous n'êtes pas certain de la façon d'utiliser l'émetteur ou de remplacer la pile, consultez un concessionnaire Kia agréé.*
- *Utiliser la mauvaise pile peut causer un mauvais fonctionnement de l'émetteur. Assurez-vous d'utiliser la pile appropriée.*
- *Pour éviter d'endommager l'émetteur, ne l'échappez pas, ne le mouillez pas et ne l'exposez pas à la chaleur ou au soleil.*

### AVERTISSEMENT

**Une batterie jetée d'une façon inappropriée peut être nuisible à l'environnement et la santé humaine. Jetez la batterie en suivant les lois ou les règlements locaux.**

### CLÉ INTELLIGENTE (SI ÉQUIPÉ)



OSL040003

D040000AXM

La clé intelligente permet de verrouiller ou déverrouiller une porte (et le hayon) et même de faire démarrer le véhicule, sans insérer la clé dans le commutateur de contact.

Les fonctions des touches de la clé intelligente sont semblables à celle du télédéverrouillage.

#### **Verrouillage (1)**

Appuyez sur le bouton pour verrouiller toutes les portes (et le hayon).

Si toutes les portes (et le hayon) sont fermées, les feux de détresse clignotent et le klaxon retentit une fois, indiquant que toutes les portes (et le hayon) sont verrouillées.

Si toutefois une porte (ou le hayon) reste ouverte, les feux de détresse ne s'actionneront pas. Si toutes les portes (et le hayon) sont fermées après que vous ayez appuyé sur le bouton, les feux de détresse clignoteront une fois.

D020102AXM-EU

#### **Déverrouillage (2)**

La portière du conducteur est déverrouillée si l'on appuie une fois sur le bouton de déverrouillage. Les feux de détresse clignoteront deux fois pour indiquer que la porte du conducteur est déverrouillée.

Toutes les portes (et le hayon) sont déverrouillées si vous appuyez deux fois sur le bouton de déverrouillage dans les 4 secondes. Les feux de détresse clignotent et le carillon retentit deux fois pour confirmer que toutes les portes (et le hayon) sont déverrouillées.

Après avoir appuyé sur le bouton, les portes (et le hayon) se reverrouilleront automatiquement si aucune porte n'est ouverte dans les 30 secondes qui suivent.

Le déverrouillage à 2 étapes peut être désactivé ou re-activé en pesant simultanément sur les boutons Lock (1) et Unlock (2) pour 4 secondes (Ceci vous permettra de débarrer toutes les portes simultanément quand cette fonction aura été désactivée). Les feux de détresse vont clignoter 4 fois pour indiquer que le déverrouillage à deux étapes a été activé.

D020104AHM

#### **Hayon déverrouillé (3)**

Le hayon est déverrouillé si vous appuyez sur le bouton pendant plus de 1 seconde.

Le double clignotement des feux de détresse indique que le hayon est déverrouillé.

À moins que vous n'ouvriez le hayon dans les 30 secondes après avoir appuyé sur le bouton, le hayon se reverrouille automatiquement.

De plus, une fois le hayon ouvert puis refermé, il se reverrouille automatiquement.

D020105AHM

#### **Alarme (4)**

L'avertisseur sonne et les feux de détresse clignotent pendant 30 secondes environ si vous appuyez sur ce bouton pendant plus de 0,5 seconde. Pour couper l'avertisseur et les feux de détresse, appuyez sur n'importe quel bouton de l'émetteur.

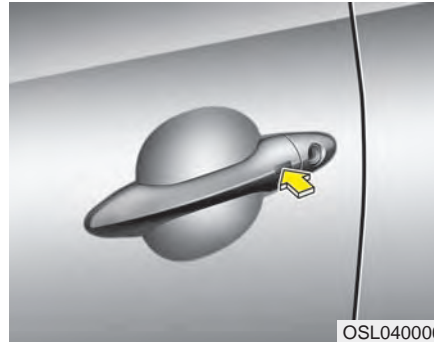

D040100AHM

#### **Fonctions de la clé intelligente**

En gardant la clé intelligente sur vous, vous pouvez verrouiller et déverrouiller les portes (et le hayon) du véhicule. Vous pouvez aussi faire démarrer le moteur. Les détails sont fournis dans le texte suivant.

D040101BHM

#### **Verrouillage**

Appuyer sur les touches sur les poignées de porte extérieures avant alors que toutes les portes (et le hayon) sont fermées et qu'une porte est déverrouillée, verrouillera toutes les portes (et le hayon). Les feux de détresse clignotent et le carillon retentit une fois pour confirmer que toutes les portes (et le hayon) sont verrouillés. Le bouton ne fonctionne que lorsque la clé intelligente se trouve à moins de 0,7 à 1 m (28 à 40 po) de la poignée de porte extérieure. Si vous voulez confirmer qu'une porte est verrouillée ou non, vous devriez vérifier le bouton de verrouillage de la porte à l'intérieur du véhicule ou tirer sur la poignée de porte extérieure. Même si vous appuyez sur le bouton, les portes ne se verrouilleront pas et le carillon sonnera 3 fois si l'une de ces conditions est présente :

- clé intelligente se trouve dans le véhicule;
- le bouton de DÉMARRAGE/ARRÊT DU MOTEUR est à la position ACC ou ON;
- une porte autre que le hayon est ouverte.

D040102AEN-EU

### **Déverrouillage**

Appuyer sur les touches de la poignée extérieure de la porte du conducteur alors que toutes les portes (et le hayon) sont fermées et verrouillées, déverrouille la porte du conducteur. Les feux de détresse clignotent et le carillon sonne deux fois pour indiquer que la porte du conducteur est déverrouillée. Toutes les portes (et le hayon) se déverrouillent si vous appuyez une fois de plus sur la touche dans les 4 secondes. Les feux de détresse clignotent et le carillon sonne deux fois pour indiquer que toutes les portes (et le hayon) sont déverrouillées.

Appuyer sur la touche de la poignée extérieure de la porte du passager avant alors que toutes les portes (et le hayon) sont fermées et verrouillées, déverrouille toutes les portes (et le hayon). Les feux de détresse clignotent et le carillon sonne deux fois pour indiquer que toutes les portes (et le hayon) sont déverrouillés. Le bouton ne fonctionne que lorsque la clé intelligente se trouve à moins de 0,7 à 1 m (28 à 40 po) de la poignée de porte extérieure.

Lorsque la clé intelligente est reconnue à une distance de 0,7 à 1 m (28 à 40 po) de la poignée de porte extérieure avant, d'autres personnes peuvent également ouvrir la porte sans avoir la clé intelligente en leur possession.

D040103AHM

### **Déverrouillage du hayon**

Si vous vous trouvez à moins de 0,7 à 1 m (28 à 40 po) de la poignée extérieure du hayon et que vous avez votre clé intelligente en votre possession, le hayon se déverrouille et s'ouvre lorsque vous appuyez sur le contacteur de la poignée du hayon.

Les feux de détresse clignotent deux fois pour indiquer que le hayon est déverrouillé.

En outre, une fois que le hayon est ouvert puis refermé, celui-ci se verrouille automatiquement.

D040104AHM

### **Démarrage**

Vous pouvez faire démarrer le moteur sans insérer la clé. Pour obtenir de l'information détaillée, reportez-vous à la rubrique "Démarrage du moteur à l'aide d'une clé intelligente" au chapitre 5.

D040300AHM-EC

### **Précautions relatives à la clé intelligente**

#### **\* AVIS**

- Si, pour une raison quelconque, vous perdez votre clé intelligente, il vous sera impossible de faire démarrer le moteur. Faites remorquer le véhicule, selon le besoin, et communiquez avec un concessionnaire Kia agréé.
- Un maximum de 2 clés intelligentes peuvent être enregistrées pour un seul véhicule. Si vous perdez une clé intelligente, vous devez immédiatement vous rendre chez votre concessionnaire Kia agréé avec votre véhicule et votre clé afin de protéger votre véhicule contre tout vol possible.
- La clé intelligente ne fonctionnera pas dans les cas suivants :
  - La clé intelligente se trouve près d'un émetteur radio tel qu'une station de radiodiffusion ou un aéroport qui peut provoquer une interférence avec le fonctionnement normal de la clé intelligente.

(suite)

(suite)

- La clé intelligente se trouve près d'une radio bidirectionnelle ou d'un téléphone cellulaire.
- La clé intelligente d'un autre véhicule est utilisée à proximité de votre véhicule.

Si la clé intelligente ne fonctionne pas correctement, ouvrez et fermez la porte au moyen de la clé mécanique. En cas de tout problème avec la clé intelligente, veuillez communiquer avec un concessionnaire Kia agréé.

#### **⚠ MISE EN GARDE**

*Tenez la clé intelligente éloignée de l'eau et de tout autre liquide. Si le système de télédéverrouillage est non-fonctionnel en raison d'une exposition à l'eau ou à tout autre liquide, il ne sera pas couvert par la garantie du constructeur de votre véhicule.*

**Cet appareil est conforme à la norme RSS-210 d'Industrie Canada.**

Son utilisation se fait sous réserve de deux conditions :

1. Cet appareil ne peut pas causer une interférence nocive, et
2. Cet appareil doit accepter toute interférence reçue, y compris une interférence qui peut causer un fonctionnement indésiré.

#### **⚠ AVERTISSEMENT**

**Tout changement ou modification expressément non approuvée par la partie responsable de la conformité, peut rendre nulle l'autorisation de l'utilisateur d'opérer cet appareil.**



D040500AHM

#### **Remplacement des piles**

La pile d'une clé intelligente devrait durer pendant plusieurs années; toutefois, si la luminosité du voyant perd de l'intensité ou que la clé intelligente ne fonctionne pas de manière appropriée, tentez de remplacer la pile par une pile neuve. Si vous n'êtes pas certain de la façon d'utiliser votre clé intelligente ou de remplacer la pile, veuillez communiquer avec un concessionnaire Kia agréé.

### \* AVIS

Le circuit à l'intérieur de la clé intelligente peut subir un dommage si la clé est exposée à de l'humidité ou à de l'électricité statique. Si vous n'êtes pas certain de la façon d'utiliser votre clé intelligente ou de remplacer la pile, veuillez communiquer avec un concessionnaire Kia agréé.

1. Soulevez le couvercle arrière de la clé intelligente.
2. Remplacez la pile par une pile neuve (CR2032). Lorsque vous remplacez la pile, assurez-vous que le symbole positif "+" de la pile est orienté vers le haut, tel qu'indiqué sur l'illustration.
3. Installez la pile neuve en inversant l'ordre dans lequel vous avez retiré la pile usée.

### \* AVIS

- L'utilisation d'une pile inappropriée peut entraîner le fonctionnement défectueux de la clé intelligente. Assurez-vous d'utiliser une pile appropriée.
- Les circuits à l'intérieur de la clé intelligente peuvent subir un dommage si celle-ci est échappée ou exposée à de l'humidité ou de l'électricité statique.
- Si vous soupçonnez que votre clé intelligente a subi un dommage ou que celle-ci ne fonctionne pas correctement, veuillez communiquer avec un concessionnaire Kia agréé.



### AVERTISSEMENT

Une batterie jetée d'une façon inappropriée peut être nuisible à l'environnement et la santé humaine. Jetez la batterie en suivant les lois ou les règlements locaux.

## ANTIVOL (SI ÉQUIPÉ)

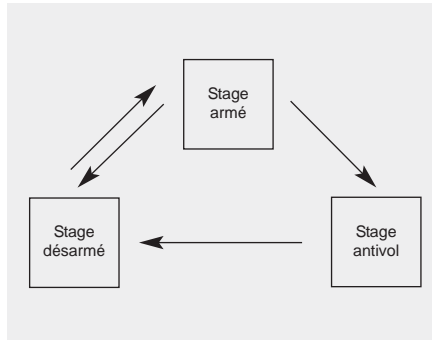

D030000AEN

Le dispositif est conçu pour protéger contre l'entrée non autorisée dans le véhicule. Le dispositif comprend trois stages de service : armé, antivol et désarmé. S'il est déclenché, le dispositif fait entendre une alarme sonore et fait clignoter les feux de détresse.

D030100AEN-EU

### Stage armé

Stationnez le véhicule et éteignez le moteur. Armez le dispositif comme suit.

1. Retirez la clé de contact du commutateur et sortez du véhicule.
2. Assurez-vous que toutes les portes (et le hayon) et le capot soient fermés et enclenchés.
3. Verrouillez les portes à l'aide de l'émetteur de télédéverrouillage (ou de la clé intelligente) ou de la clé de contact.

Une fois ces étapes conclues, les feux de détresse clignotent une fois, indiquant que le système est armé.

Si une porte (ou le hayon) ou le capot reste ouvert, les feux de détresse ne clignoteront pas et l'antivol ne s'armera pas. Si toutes les portes (et le hayon) et le capot sont fermés après avoir appuyé sur le bouton de verrouillage, les feux de détresse clignoteront une fois.

Le dispositif peut aussi être armé en verrouillant les portes en utilisant la clé dans la serrure d'une des portes avant. Toutefois, dans ce cas, les feux de détresse ne clignoteront pas.

### \* AVIS

L'antivol par clé peut être désactivé par un concessionnaire Kia agréé.

Si vous voulez cette fonction, consultez un concessionnaire Kia agréé.

**N'armez pas le dispositif tant que tous les passagers ne sont pas sortis du véhicule. Si le dispositif est armé alors qu'il reste quelqu'un dans le véhicule, l'antivol pourra s'activer lorsque la personne sort du véhicule. Si une porte (ou le hayon) ou le capot est ouvert dans les 30 secondes suivant l'armement du système, le dispositif se désarmera pour éviter une fausse alarme.**



D030200AEN-EU

### Stage antivol

L'alarme sera activée si une des conditions suivantes survient alors que le système est armé.

- Une porte avant ou arrière est ouverte sans que l'on utilise la clé de contact ou l'émetteur (ou la clé intelligente).
- Le hayon est ouvert sans l'utilisation de l'émetteur (ou de la clé intelligente).
- Le capot est ouvert.

Le klaxon retentira et les feux de détresse clignoteront continuellement pendant 27 secondes environ, et l'alarme se répétera une fois de plus à moins qu'elle soit désarmée. Pour désarmer l'alarme, déverrouillez les portes avec la clé de contact ou l'émetteur.

D030400BEN-EU

### Stage désarmé

Le dispositif sera désarmé quand les portes (et le hayon) sont déverrouillées à l'aide de l'émetteur (ou de la clé intelligente) ou de la clé de contact.

Après avoir appuyé sur le bouton déverrouillage, les feux de détresse du véhicule clignotent et le carillon retentit deux fois pour indiquer que le système est désarmé.

Après avoir appuyé sur le bouton de déverrouillage, le dispositif s'arme de nouveau si aucune porte (et le hayon) n'est ouverte dans les 30 secondes.

### \* AVIS

- Évitez de tenter de faire démarrer le moteur alors que l'alarme est activée. Le moteur du démarreur est coupé au stage antivol.  
Si le dispositif n'est pas désarmé avec l'émetteur, insérez la clé dans le commutateur de contact, tournez-la sur ON et attendez 30 secondes. Le dispositif sera alors désarmé. (si équipé)
- Si vous perdez vos clés, consultez un concessionnaire Kia agréé.



### MISE EN GARDE

***Ne changez, ne modifiez ni n'ajustez l'antivol car une telle action pourrait entraîner un mauvais fonctionnement de l'antivol. Celui-ci ne devrait être réparé que par un concessionnaire Kia agréé. Un mauvais fonctionnement de l'antivol causé par une modification ou un ajustement inapproprié n'est pas couvert par la garantie du constructeur du véhicule.***

## SERRURES DE PORTE

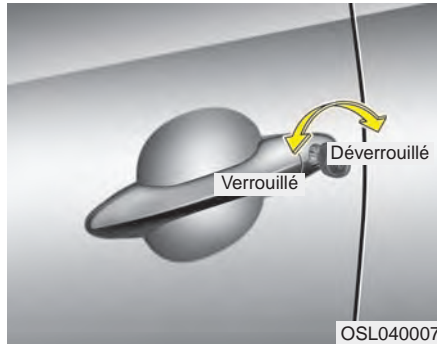

D050100AAM-EU

### Actionner les serrures de porte de l'extérieur du véhicule

- Tournez la clé vers l'arrière du véhicule pour déverrouiller les portes et vers l'avant du véhicule pour les verrouiller.
- Si vous verrouillez la porte du conducteur avec une clé, toutes les portes du véhicule se verrouillent automatiquement.
- À la porte du conducteur, tournez la clé vers la droite une fois pour déverrouiller la porte du conducteur et une fois de plus dans les 4 secondes pour déverrouiller toutes les portes.

- Les portes peuvent aussi être verrouillées et déverrouillées avec l'émetteur.
- Une fois les portes déverrouillées, elles peuvent être ouvertes en tirant la poignée de la porte.
- Pour fermer une porte, poussez-la de la main. Assurez-vous que toutes les portes sont bien fermées.

### \* AVIS

- Par temps froid et pluvieux, le mécanisme de verrouillage et de porte peut ne pas bien fonctionner à cause du gel.
- Si la porte est verrouillée/déverrouillée à plusieurs reprises successives avec la clé de contact ou le commutateur de serrure, le dispositif peut cesser de fonctionner un moment afin de protéger le circuit et d'empêcher des dommages aux composants du dispositif.

### **⚠ AVERTISSEMENT**

- Si vous ne fermez pas la porte correctement, elle pourra s'ouvrir de nouveau.
- Assurez-vous que personne ne se coince le corps ou les mains quand vous fermez la porte.

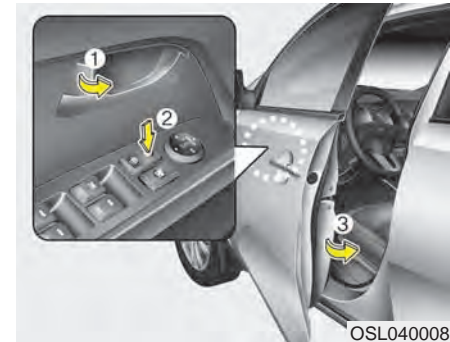

- Pour verrouiller une porte sans la clé, poussez sur " Lock " le bouton de serrure sur l'intérieur de la porte (1) ou le commutateur de verrouillage central (2) et fermez la porte (3).
- Si vous verrouillez la porte avec le commutateur de verrouillage central (2), toutes les portes du véhicule seront automatiquement verrouillées.

### \* AVIS

Enlevez toujours la clé de contact, engagez le frein de stationnement, fermez toutes les glaces et verrouillez toutes les portes quand vous laissez le véhicule sans surveillance.

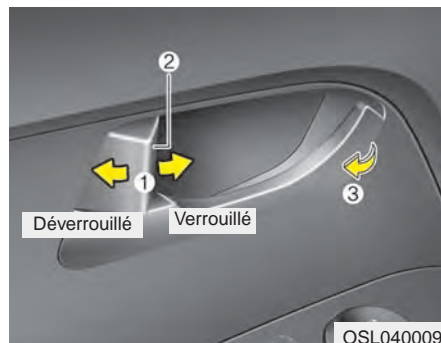

### Actionner les serrures de porte de l'intérieur du véhicule

D050201AHM-EU

#### Utiliser le bouton de verrouillage

- Pour déverrouiller une porte, poussez le bouton de verrouillage (1) à la position déverrouillée. La marque rouge (2) sera alors visible.
- Pour verrouiller une porte, poussez le bouton de verrouillage (1) à la position verrouillée. Si la porte est bien verrouillée, la marque rouge (2) du bouton ne sera pas visible.
- Pour ouvrir la porte, tirez la poignée de la porte (3).

- Si vous actionnez la poignée intérieure de la porte du conducteur (ou du passager avant) alors que le bouton de verrouillage des portes est abaissé, le bouton se soulève et la porte s'ouvre. (si équipé)
- Les portes avant ne peuvent pas être verrouillées si la clé de contact se trouve dans le commutateur d'allumage et qu'une porte avant est ouverte.

### **⚠ AVERTISSEMENT - Mauvais fonctionnement de la serrure de porte**

Si une serrure à commande électrique ne fonctionne pas alors que vous êtes dans le véhicule, essayez l'une de ces techniques :

- Actionnez la serrure à plusieurs reprises (électronique et manuelle) tout en tirant simultanément sur la poignée de porte.
- Actionnez les autres serrures et poignées de porte, à l'avant et à l'arrière.
- Abaissez la glace avant et utilisez la clé pour déverrouiller la porte de l'extérieur.
- Rendez-vous au coffre et ouvrez le hayon.

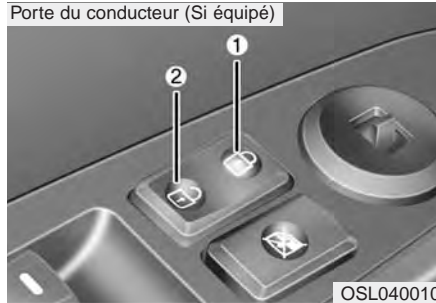

Porte du passager (Si équipé)

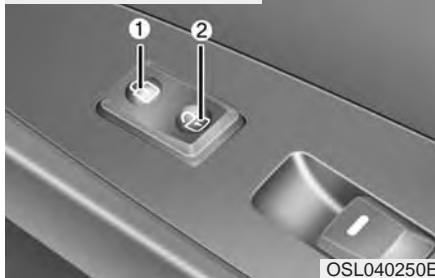

D050202AAM-EU

### **Commutateur de verrouillage central (Si équipé)**

S'actionne en appuyant sur le commutateur de verrouillage central des portes.

- Quand vous appuyez sur la partie avant (1) du commutateur, toutes les portes du véhicule se verrouillent.
- Quand vous appuyez sur la partie arrière (2) du commutateur, toutes les portes du véhicule se déverrouillent.
- Si la clé de contact est dans le commutateur (ou si la clé intelligente se trouve dans le véhicule) et qu'une porte avant est ouverte, les portes ne se verrouilleront pas quand vous appuyerez sur la partie avant (1) du commutateur de verrouillage central.

### **⚠ AVERTISSEMENT - Portes**

- Les portes devraient toujours être bien fermées et verrouillées quand le véhicule est en mouvement, afin d'éviter l'ouverture accidentelle d'une porte. Les portes verrouillées décourageront aussi tout intrus de tenter d'entrer quand le véhicule s'arrête ou ralentit.
- Soyez prudent en ouvrant les portes. Faites attention aux véhicules, motocyclettes, vélos et piétons qui approchent le véhicule. Ouvrir une porte quand quelque chose approche peut causer des dommages ou des blessures.

### **⚠ AVERTISSEMENT - Véhicules déverrouillés**

Laisser votre véhicule déverrouillé peut inviter au vol ou à des dangers pour vous ou d'autres par quelqu'un qui se cacherait dans le véhicule pendant votre absence. **Enlevez toujours la clé de contact, engagez le frein de stationnement, fermez toutes les glaces et verrouillez toutes les portes quand vous laissez le véhicule sans surveillance.**

### **⚠ AVERTISSEMENT - Enfant non surveillés**

Un véhicule fermé peut devenir extrêmement chaud et causer la mort ou des blessures graves à un enfant ou un animal laissé dans le véhicule sans pouvoir en sortir. De plus, les enfants pourraient actionner des fonctions du véhicule et se blesser ou pourraient être mis en danger par une personne qui entrerait dans le véhicule. Ne laissez jamais un enfant ou un animal dans votre véhicule sans surveillance.

### Dispositif de déverrouillage des portes sur détection d'un choc (si équipé)

Toutes les portes se déverrouillent automatiquement quand un choc entraîne le déploiement des coussins gonflables.

### Auto-verrouillage/déverrouillage des portes (boîte automatique, si équipé)

- Toutes les portes se verrouillent automatiquement quand le levier de vitesses est placé à un rapport autre que P (Park).
- Toutes les portes se déverrouillent automatiquement quand le levier de vitesses est placé sur P (Park).

### Verrouillage des portes par détection de vitesse (boîte manuelle, si équipé)

- Toutes les portes se verrouillent automatiquement dès que la vitesse du véhicule dépasse 15 km/h (9 mi/h).
- Toutes les portes se déverrouillent automatiquement dès que le moteur est éteint et que la clé de contact est enlevée.

### \* AVIS

Un concessionnaire Kia agréé peut activer ou désactiver certaines fonctions d'auto-verrouillage/déverrouillage. Si vous voulez activer ou désactiver certaines fonctions d'auto-verrouillage/déverrouillage, consultez un concessionnaire Kia agréé.

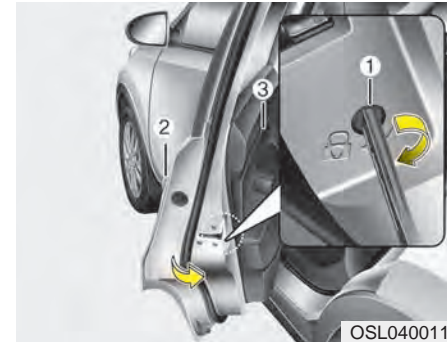

D050500AAM

### Serrure de porte arrière à l'épreuve des enfants

Une serrure à l'épreuve des enfants est fournie pour aider à empêcher les enfants d'ouvrir les portes arrière par accident, de l'intérieur du véhicule. Les serrures de sécurité des portes arrière devraient être utilisées chaque fois qu'un enfant se trouve dans le véhicule.

1. Ouvrez la porte arrière.
2. Introduisez la clé dans l'orifice du verrou à l'épreuve des enfants (1) et tournez la clé dans la position de verrouillage (🔒). Si le loquet de sécurité pour enfants est engagé, la porte arrière ne s'ouvrira pas même si l'on actionne la poignée de porte intérieure.

3. Fermez la porte arrière.

Pour ouvrir la porte arrière, tirez la poignée extérieure de la porte (2).

Bien que les portes puissent être déverrouillées, la portearrière ne s'ouvrira pas en tirant sur la poignée intérieure (3) tant que la serrure à l'épreuve des enfants n'est pas en position déverrouillée.

### **⚠ AVERTISSEMENT - Serrures de porte arrière**

**Si un enfant ouvre la porte arrière par inadvertance alors que le véhicule est en mouvement, il pourrait tomber du véhicule et se blesser gravement, voire mortellement. Pour empêcher les enfants d'ouvrir les portes arrière de l'intérieur, les serrures à l'épreuve des enfants devraient être engagées chaque fois que des enfants sont dans le véhicule.**

## HAYON

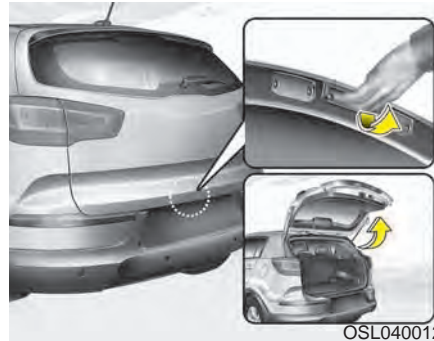

D070100AAM-EE

### Ouverture du hayon

- Le hayon se verrouille ou se déverrouille quand toutes les portes sont verrouillées ou déverrouillées avec la clé, le transmetteur ou le commutateur de verrouillage central.
- Si le hayon est déverrouillé, on peut l'ouvrir en appuyant sur le contacteur de la poignée et en tirant celle-ci vers le haut.
- Seul le hayon se déverrouille si vous appuyez sur le bouton de déverrouillage du hayon sur le transmetteur. Une fois le hayon ouvert puis refermé, il se verrouille automatiquement.

### \* AVIS

Par temps froid et humide, les serrures et mécanismes de portes peuvent ne pas bien fonctionner à cause du gel.

### **⚠ AVERTISSEMENT**

**Le hayon s'ouvre vers le haut. Assurez-vous qu'aucun objet et qu'aucune personne ne se trouve près de l'arrière du véhicule quand vous ouvrez le hayon.**

### **⚠ MISE EN GARDE**

**Assurez-vous de bien fermer le hayon avant de prendre la route. Vous pourriez endommager les élévateurs du hayon et la quincaillerie de fermeture si le hayon n'est pas bien fermé.**



D070200AAM

### Fermeture du hayon

Pour fermer le hayon, abaissez-le et poussez-le fermement. Assurez-vous que le hayon est solidement enclenché.

#### **⚠ AVERTISSEMENT**

Assurez-vous de garder les mains, les pieds et toute autre partie du corps à distance sûre avant de fermer le hayon.

#### **⚠ MISE EN GARDE**

*Assurez-vous qu'il n'y a rien près de l'attache et de la gâche quand vous fermez le hayon sinon vous risqueriez d'endommager l'attache du hayon.*

#### **⚠ AVERTISSEMENT- Fumées d'échappement**

Si vous roulez avec le hayon ouvert, il y a risque que des gaz d'échappement nocifs entrent dans le véhicule, pouvant causer des blessures graves ou mortelles aux occupants.

Si vous devez conduire le hayon ouvert, gardez les événements et toutes les fenêtres ouverts pour assurer l'entrée d'un air frais additionnel dans le véhicule.

#### **⚠ AVERTISSEMENT**

##### **- Coffre arrière**

Les occupants ne devraient jamais s'asseoir dans le coffre où il n'y a aucun dispositif de retenue. Pour éviter des blessures en cas d'accident ou d'arrêt brusque, les occupants devraient toujours être bien retenus.



D070300AHM

### Ouverture d'urgence du hayon

Votre véhicule est équipé d'un dispositif d'ouverture d'urgence, situé dans le bas du hayon. Si quelqu'un est enfermé par inadvertance dans l'aire à bagages, le hayon peut être ouvert en poussant le levier de dégagement et poussant le panneau du hayon.

### **⚠ AVERTISSEMENT**

- Rappelez-vous l'emplacement du levier d'ouverture d'urgence sur le véhicule et sachez comment l'actionner si, par inadvertance, vous vous retrouvez enfermé dans le coffre.
- Personne ne devrait monter dans le coffre du véhicule, pour quelque raison. Le coffre est un endroit très dangereux lors d'un accident.
- N'utilisez le levier d'ouverture qu'en cas d'urgence. Utilisez-le avec extrême précaution, surtout si le véhicule est en mouvement.



### GLACES

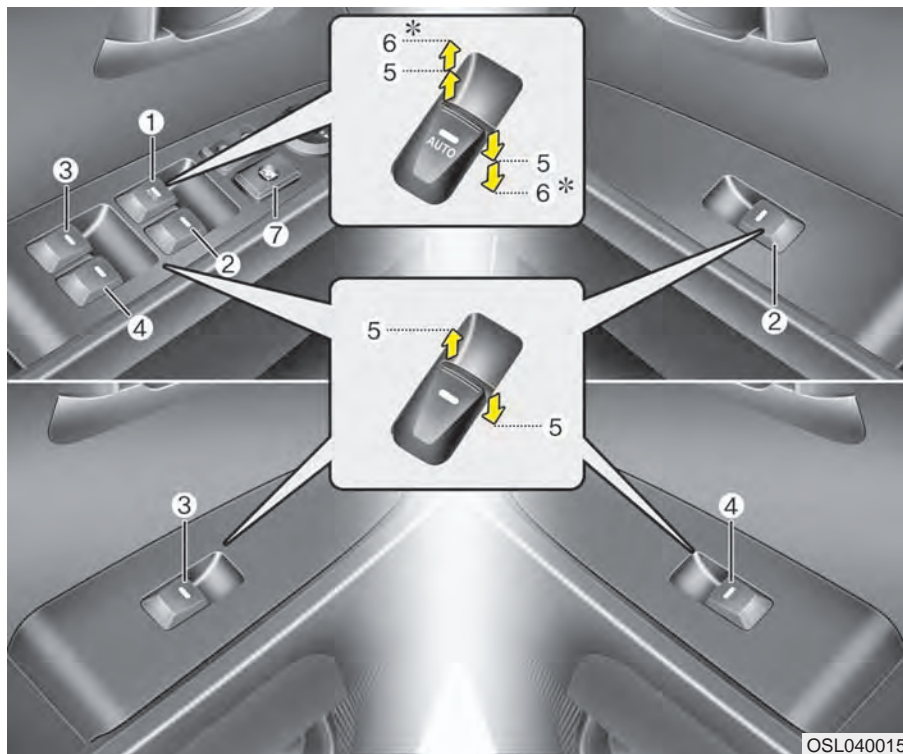

D080000AUN

- (1) Commutateur du lève-glace, côté conducteur
- (2) Commutateur du lève-glace, côté passager avant
- (3) Commutateur du lève-glace arrière gauche
- (4) Commutateur du lève-glace arrière droit
- (5) Soulèvement et abaissement de la glace
- (6) Commande d'élévation\*/abaissement automatique de la vitre (côté conducteur)
- (7) Loquet des glaces à commande électrique

\* : si équipé

#### \* AVIS

Par temps froid et humide, le gel peut nuire au bon fonctionnement des glaces à commande électrique.

D080100AAM

### Glaces à commande électrique

Les vitres à commande électrique ne s'actionnent que si la clé de contact se trouve en position ON.

Chaque porte est munie d'un commutateur de commande de vitre. Pour le conducteur, on retrouve un commutateur de verrouillage qui empêche l'actionnement des vitres des passagers. Les vitres à commande électrique peuvent être actionnées pendant environ 30 secondes après que la clé de contact soit enlevée ou tournée sur ACC ou LOCK. Si toutefois, les portes sont ouvertes, les vitres à commande électrique ne peuvent pas être actionnées, même en deçà du délai de 30 secondes.

### \* AVIS

Lorsque vous conduisez tandis que les glaces arrière sont baissées ou que le toit ouvrant (si équipé) est en position ouverte (ou partiellement ouverte), un bruit d'infiltration ou de pulsation peut se faire entendre. Ce bruit est normal et on peut le réduire ou l'éliminer en prenant les mesures suivantes. Si le bruit se fait entendre alors que l'une ou les deux glaces arrière sont baissées, abaissez partiellement les deux glaces avant d'environ un pouce. Si vous entendez le bruit tandis que le toit ouvrant est ouvert, refermez-le légèrement.



OLM049021

D080101AUN

### Soulèvement et abaissement des glaces

Un commutateur maître des lève-glaces se trouve sur la porte du conducteur; il commande toutes les glaces du véhicule.

Pour soulever ou abaisser une glace, abaissez ou soulevez la partie avant du commutateur correspondant à la glace à commander (5).



OLM049022

D080102AAM

### Glace à auto-abaissement (glace du conducteur, si équipée)

Abaisser momentanément le commutateur de lève-glace à la deuxième position de détente (6) abaisse complètement la glace du conducteur même si vous relâchez le commutateur. Si vous voulez arrêter la vitre à une position quelconque pendant son opération, actionnez momentanément le commutateur dans la direction inverse à celle du déplacement de la vitre.



### ***Glace à levée/descente automatique (glace du conducteur, si équipée)***

La glace baisse ou monte entièrement lorsqu'on appuie ou que l'on tire momentanément l'interrupteur de lève-glace à la position du deuxième cran d'arrêt (6) et ce, même lorsqu'on relâche l'interrupteur. Pour arrêter la vitre à la position voulue alors qu'elle est en mouvement, soulevez ou abaissez le commutateur.

Si on n'utilise pas la glace à commande électrique de manière appropriée, le système de commande électrique des glaces doit être réinitialisé comme suit :

1. Tournez le commutateur d'allumage à la position "ON".
2. Relevez la glace du conducteur et continuez à tirer sur l'interrupteur de lève-glace du conducteur pendant au moins 1 seconde après que la glace est complètement relevée.

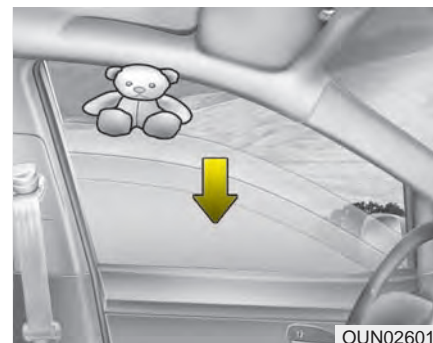

### **Inversion automatique**

Si le mouvement ascendant de la glace est bloqué par un objet ou une partie du corps, la glace détecte la résistance et le mouvement ascendant cesse. La glace descend alors d'environ 30 cm (11,8 po) pour permettre de retirer l'objet.

La distance peut varier en fonction de la taille ou de la position de la glace. Si la glace détecte une résistance alors que vous tenez le commutateur relevé, la glace s'arrêtera et se rabaissera d'environ 2,5 cm (1 po). En outre, si l'interrupteur de lève-glace est tiré continuellement vers le haut à nouveau dans les cinq (5) secondes qui suivent l'abaissement de la glace au moyen de la fonction d'inversion automatique, cette dernière ne fonctionnera pas.

**\* AVIS**

La fonction d'arrêt automatique de la glace du conducteur n'est active que lorsque la fonction de levée automatique est utilisée en tirant l'interrupteur entièrement vers le haut. La fonction d'arrêt automatique ne fonctionne pas si la glace est levée à l'aide de la position mi-chemin de l'interrupteur de lève-glace.

**⚠ AVERTISSEMENT**

Vérifiez toujours pour déceler la présence d'obstructions avant de lever quelque glace que ce soit, afin d'éviter les blessures et les dommages au véhicule. Si un objet d'un diamètre inférieur à 4 mm (0,16 po) est coincé entre la glace et la coulisse supérieure, il se peut que la glace à arrêt automatique ne détecte pas la résistance et qu'elle ne s'arrête pas pour inverser sa direction.



OSL040016

D080104AAM

**Loquet des lève-glaces**

- Le conducteur peut couper l'alimentation aux commutateurs de lève-glaces des passagers en appuyant sur le loquet des lève-glaces (enfoncé) sur la porte du conducteur.
- Si le bouton de verrouillage des vitres à commande électrique se trouve à la position LOCK (enfoncée), la commande maîtresse du conducteur ne peut pas actionner les vitres à commande électrique des portes des passagers.

### MISE EN GARDE

- *Pour éviter d'endommager le système de vitres à commande électrique, n'ouvrez ni ne fermez deux vitres ou plus en même temps. Ceci assurera la durée prolongée du fusible.*
- *Ne tentez jamais d'actionner le commutateur principal sur la porte du conducteur et le commutateur d'une glace particulière, en même temps et en direction opposée. Dans pareil cas, la glace s'arrêtera et pourra ni s'élever ni s'abaisser.*

### AVERTISSEMENT - Glaces

- Ne laissez JAMAIS la clé de contact dans le commutateur de l'allumage.
- Ne laissez JAMAIS un enfant dans le véhicule sans surveillance. Même de très jeunes enfants peuvent faire bouger le véhicule par inadvertance, se prendre dans une glace ou se blesser ou blesser d'autres personnes.
- Assurez-vous que les bras, les mains et la tête des passagers, ainsi que toute autre obstruction soit hors d'atteinte quand vous soulevez les glaces.
- Ne laissez pas les enfants jouer avec les commutateurs de lève-glace. Gardez le loquet des glaces engagé (enfoncé). L'opération d'une glace par inadvertance par un enfant peut causer des blessures graves.
- Ne mettez pas le visage ou les bras à l'extérieur quand vous conduisez la glace abaissée.

## CAPOT

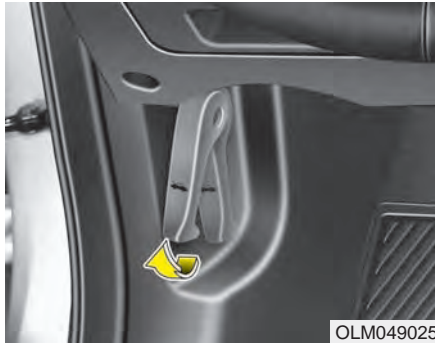

D090100AUN-U1

### Ouverture du capot

1. Tirez le levier d'ouverture pour déclencher le capot. Le capot devrait se soulever légèrement.

#### **⚠ AVERTISSEMENT**

N'ouvrez le capot qu'après avoir arrêté le véhicule sur une surface plate, coupé le moteur, réglé le levier de vitesses sur P (Park) et engagé le frein de stationnement.

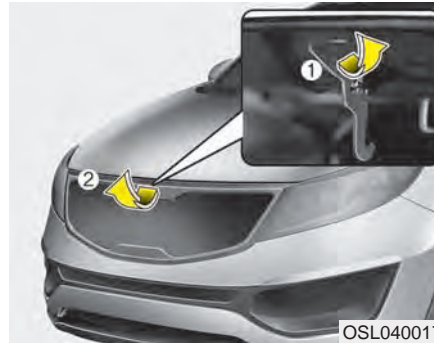

2. Rendez-vous sur le devant du véhicule, relevez le capot légèrement, tirez le crochet de sécurité (1) au centre, et soulevez le capot (2).

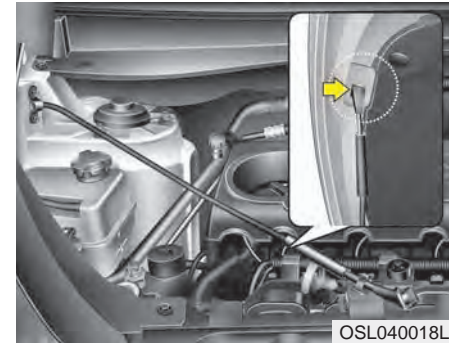

3. Sortez la tige de soutien de son support.
4. Placez le bout de la tige de soutien dans l'orifice désigné sur le revers du capot afin de retenir le capot.

#### **⚠ AVERTISSEMENT - Pièces chaudes**

Saisissez la tige de soutien au niveau de la gaine de caoutchouc. Elle vous protégera de brûlures possibles par le métal chaud, quand le moteur est chaud.

D090200AAM

### Fermeture du capot

1. Avant de fermer le capot, assurez-vous que:
  - tous les bouchons dans le compartiment-moteur sont bien remis en place;
  - les gants, les guenilles ou toute autre matière combustible est retirée du compartiment-moteur;
2. Remettez la tige de soutien sur sa pince pour éviter qu'elle vibre.
3. Abaissez le capot jusqu'à environ 30 cm (1 pi) de la fermeture puis laissez-le tomber. Assurez-vous qu'il s'enclenche bien en place.

#### **AVERTISSEMENT**

- Avant de fermer le capot, assurez-vous d'enlever toutes les obstructions autour de l'ouverture. Fermer le capot s'il y a des obstructions dans l'ouverture, pourrait causer des dommages ou des blessures graves.
- Ne laissez ni gants, ni guenilles ni quelque matière combustible que ce soit dans le compartiment-moteur. Ceci pourrait être une cause d'incendie.

#### **AVERTISSEMENT**

- Assurez-vous toujours que le capot est bien fermé avant de prendre la route. S'il n'est pas bien enclenché, il pourrait s'ouvrir pendant que vous conduisez et vous couper la vue complètement. Vous risqueriez alors un accident.
- La tige de soutien doit être insérée complètement dans l'orifice prévu à cet effet, chaque fois que vous inspectez le compartiment-moteur. Ceci empêchera le capot de tomber et possiblement, de vous blesser.
- Ne déplacez pas le véhicule, le capot ouvert. Le capot bloque la vue et il pourrait se rabattre ou s'endommager.

## VOLET DU RÉSERVOIR DE CARBURANT

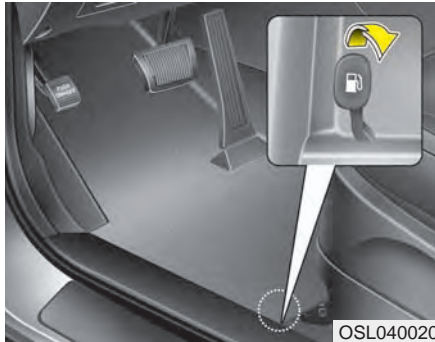

D100100AXM

### Ouverture du volet du réservoir de carburant

Le volet du réservoir de carburant doit être ouvert de l'intérieur du véhicule en tirant le levier d'ouverture du volet du réservoir de carburant.

#### \* AVIS

Si le volet ne s'ouvre pas parce qu'il est gelé, tapez ou enfoncez légèrement le volet pour briser la glace et dégager le volet. Ne forcez pas l'ouverture du volet. Au besoin, atomisez un liquide dégivrant autour du volet (n'utilisez pas d'antigel pour le radiateur) ou placez le véhicule à un endroit chaud et laissez la glace fondre.

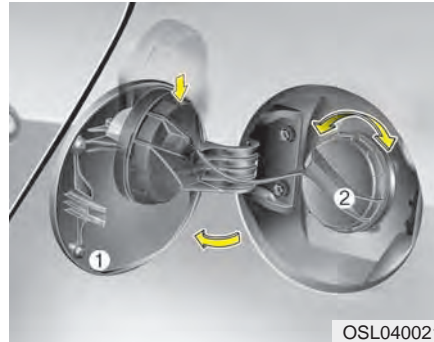

D100200AXM

### Fermeture du volet du réservoir de carburant

1. Pour remettre le bouchon du réservoir, tournez-le dans le sens horaire jusqu'au déclic. Ceci indique que le bouchon est bien serré.
2. Refermez le volet du réservoir et poussez-le légèrement pour vous assurer qu'il est bien fermé.

#### \* AVIS

Vous pourrez entendre un bruit intermittent près de l'orifice de remplissage en carburant quand le moteur tourne au ralenti si le bouchon du réservoir de carburant n'est pas bien fermé. Cela est normal avec le système OBD.

1. Coupez le moteur.
2. Pour ouvrir le volet du réservoir de carburant, soulevez la manette du volet du réservoir de carburant.
3. Ouvrez le volet du réservoir de carburant (1).
4. Pour enlever le bouchon du réservoir (2), tournez-le dans le sens antihoraire.
5. Faites le plein.



D100300AAM-EU

### **AVERTISSEMENT - Faire le plein**

- Si du carburant sous pression gicle, il peut éclabousser les vêtements et la peau, présentant un risque d'incendie et de brûlures. Retirez toujours le bouchon du réservoir avec soin et lentement. Si le capuchon laisse échapper des vapeurs ou produit un son de sifflement, attendez que l'action cesse avant d'ouvrir le bouchon complètement.
- Ne forcez pas un trop plein une fois que le bec de la pompe se déclenche automatiquement.
- Serrez le bouchon jusqu'à ce qu'il s'enclique, sinon le témoin d'anomalie  s'allumera.
- Assurez-vous toujours que le bouchon est bien remis en place pour empêcher un déversement de carburant en cas d'accident.

### **AVERTISSEMENT -**

#### **Risques pendant que vous faites le plein**

Le carburant automobile est un liquide inflammable. Quand vous faites le plein, suivez ces lignes directrices avec soin. Un manque à suivre ces lignes directrices peut vous exposer à des blessures graves, des brûlures graves, voire même la mort, suite à un incendie ou une explosion.

- Lisez et respectez tous les avertissements à la station-service.
- Avant de faire le plein, notez la position du clapet de coupure d'urgence du carburant, s'il y en a un, à la station-service.
- Avant de toucher le pistolet de distribution, éliminez tout risque de décharge électrostatique dangereuse en touchant une autre pièce de métal du moteur, à distance sûre du bec de remplissage, du pistolet de la pompe ou de toute autre source d'essence.

(suite)

(suite)

- Ne retournez pas dans le véhicule après avoir commencé à faire le plein car vous pourriez produire une décharge électrostatique en touchant, frottant ou glissant contre un article ou un tissu (polyester, satin, nylon, etc.) qui peut produire une charge électrostatique. Une décharge électrostatique peut enflammer les vapeurs d'essence, produisant une combustion rapide. Si vous devez retourner dans le véhicule, vous devriez, de nouveau, éliminer tout risque de décharge électrostatique dangereuse en touchant une pièce métallique du véhicule, loin du bec de remplissage, du pistolet de la pompe ou de toute autre source d'essence.

(suite)

(suite)

- Si vous utilisez un contenant portatif, assurez-vous de relier le contenant à la terre avant de le remplir. Une décharge électrostatique par le contenant peut enflammer les vapeurs de carburant et déclencher un incendie. Une fois que vous commencez à faire le plein, gardez contact avec le véhicule jusqu'à ce que le plein soit terminé.

N'utilisez que des contenants en plastique conçus pour le transport et l'entreposage de carburant.

- N'utilisez pas votre cellulaire pendant que vous faites le plein. Le courant électrique ou une interférence électrique provenant du cellulaire pourrait enflammer les vapeurs de carburant et déclencher un incendie.

(suite)

(suite)

- Pendant le plein, éteignez toujours le moteur du véhicule. Des étincelles produites par des appareils électriques liés au moteur peuvent enflammer les vapeurs de carburant et déclencher un incendie. Une fois le plein terminé, assurez-vous de bien remettre le bouchon et de bien fermer le volet du réservoir, avant de faire démarrer le moteur.
- **N'UTILISEZ PAS** d'allumettes ni de briquet et **NE FUMEZ PAS** ou ne laissez pas une cigarette allumée dans le véhicule pendant que vous êtes à une station-service, surtout si vous faites le plein. Le carburant automobile est facilement inflammable et peut s'enflammer, déclenchant un incendie.
- Si un incendie se déclare pendant que vous faites le plein, écarter-vous du véhicule, contactez immédiatement le gérant de la station-service puis le service d'incendie local. Suivez toute directive de sécurité qu'on pourrait vous donner.



### **MISE EN GARDE**

- *Assurez-vous de refaire le plein conformément aux indications de " besoins en carburant " au chapitre 1.*
- *Si le bouchon du réservoir de carburant doit être remplacé, n'utilisez qu'un bouchon de marque Kia ou l'équivalent spécifié pour votre véhicule. Un bouchon inadéquat peut causer un mauvais fonctionnement grave du système d'alimentation en carburant ou du système antipollution.*
- *Ne renversez pas d'essence sur les surfaces extérieures du véhicule. Tout déversement d'essence peut endommager les surfaces peintes.*
- *Après avoir fait le plein, assurez-vous de bien remettre le bouchon pour éviter tout déversement d'essence en cas d'accident.*

### TOIT OUVRANT PANORAMIQUE (SI ÉQUIPÉ)



Si votre véhicule est pourvu d'un toit ouvrant, vous pouvez le faire glisser ou l'incliner au moyen du levier de commande du toit ouvrant situé sur la console (1) supérieure.

Le toit ouvrant ne peut être ouvert, fermé ou incliné que si le clé de contact est en position ON.

#### Carillon d'avertissement de toit ouvrant ouvert (si équipé)

Si le conducteur retire la clé de contact (Smartkey : éteint le moteur) et ouvre la porte du côté conducteur alors que le toit ouvrant n'est pas complètement fermé, le carillon sonnera pendant 7 secondes environ.

Si toutefois, la Smartkey se trouve dans son porte-clé, le carillon ne sonnera pas. Fermez bien le tout ouvrant avant de sortir du véhicule.

#### \* AVIS

- Par temps froid et humide, le toit ouvrant peut geler et ne pas fonctionner correctement.
- Après un passage dans un lave-auto ou un gros orage, assurez-vous d'essuyer l'eau qui pourrait se trouver sur le toit ouvrant avant de l'actionner.

#### MISE EN GARDE

- *Ne continuez pas à déplacer le levier de commande du toit ouvrant une fois que ce dernier est en position entièrement ouverte, fermée ou inclinée. Le dommage du moteur ou des composants du système pourrait en découler.*
- *Assurez-vous que le toit ouvrant est bien fermé si vous laissez le véhicule sans surveillance. Si le toit ouvrant est ouvert, la pluie ou la neige pourra mouiller l'intérieur; vous vous exposez aussi au vol.*

**\* AVIS**

Le toit ouvrant ne peut pas être incliné s'il est en position de glissement, mais peut glisser s'il est en position inclinée.

**⚠ AVERTISSEMENT**

- N'ajustez jamais le toit ouvrant ou le volet roulant pendant que vous conduisez. Vous risqueriez de perdre le contrôle du véhicule et d'avoir un accident qui pourrait causer la mort ou des blessures graves et des dommages à la propriété.
- N'actionnez pas le toit ouvrant si vous transportez des objets sur le porte-bagages.
- Si vous transportez des articles sur le porte-bagages, ne placez rien de lourd au-dessus du toit ouvrant ou de la glace du toit ouvrant.
- Tous les occupants du véhicule doivent porter leur ceinture de sécurité en tout temps. Les ceintures de sécurité et les sièges d'enfant réduisent le risque de blessures graves ou mortelles aux occupants advenant une collision ou un arrêt brusque.

**Ouverture du toit ouvrant**

Ouvrez le volet roulant avant d'ouvrir ou de fermer le toit ouvrant (consultez les directives d'utilisation du volet roulant en page suivante).

Pour ouvrir ou fermer le toit ouvrant (fonction manuelle de coulissement), poussez le levier de commande du toit ouvrant vers l'avant ou tirez-le vers l'arrière jusqu'au premier cran d'arrêt.

On peut également fermer le toit ouvrant en tirant le levier de commande vers le bas.

**Ouverture automatique du toit ouvrant :**

Tirez le levier du toit ouvrant vers l'arrière jusqu'à la deuxième détente puis relâchez-le. Le toit ouvrant s'ouvre complètement, automatiquement.

Pour arrêter le toit ouvrant à une position quelconque, tirez ou poussez le levier temporairement.

**Fermeture automatique du toit ouvrant :**

Poussez le levier de commande du toit ouvrant vers l'avant jusqu'à la deuxième détente et relâchez-le. Le toit ouvrant se ferme complètement, automatiquement.

Pour arrêter le toit ouvrant à une position quelconque, tirez ou poussez le levier temporairement.

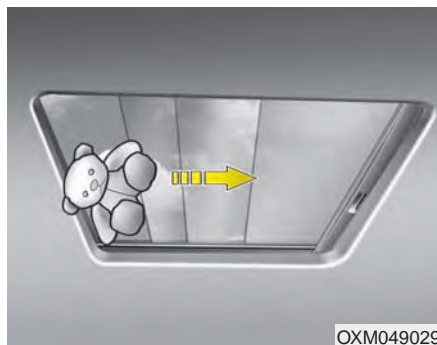

### **Auto-inversion**

Si un objet ou une partie du corps est détectée alors que le toit ouvrant se ferme automatiquement, il engagera l'auto-inversion puis s'arrêtera.

La fonction d'auto-inversion ne fonctionne pas si un petit objet est coincé entre la glace coulissante et le châssis du toit ouvrant. Assurez-vous toujours que passagers et objets sont loin du toit ouvrant avant de le fermer.



### **Inclinaison du toit ouvrant**

Ouvrez le volet roulant avant d'ouvrir ou de fermer le toit ouvrant (consultez les directives d'utilisation du volet roulant en page suivante).

Pour ouvrir le toit ouvrant, poussez le levier de commande du toit ouvrant vers le haut.

Pour fermer le toit ouvrant, abaissez le levier de commande du toit ouvrant jusqu'à ce que ce dernier se trouve à la position désirée.

### **⚠ AVERTISSEMENT - Toit ouvrant**

- Assurez-vous que personne ne place la tête, les mains ou une partie du corps de façon à faire entrave à la fermeture du toit ouvrant.
- Ne sortez pas la visage, le cou, les bras ou le corps par l'ouverture du toit ouvrant quand vous conduisez.
- Assurez-vous d'avoir les mains et le tête loin de l'ouverture du toit ouvrant avant de le fermer.

**⚠ MISE EN GARDE**

- Nettoyez régulièrement toute saleté qui pourrait s'accumuler sur le rail de guidage.
- Si vous tentez d'ouvrir le toit ouvrant quand le mercure se trouve sous le point de congélation ou si le toit ouvrant est couvert de neige ou de glace, vous risqueriez d'endommager la glace ou le moteur.
- Le toit ouvrant est conçu pour glisser avec le paresoleil. Ne laissez pas le paresoleil fermé si le toit ouvrant est ouvert.

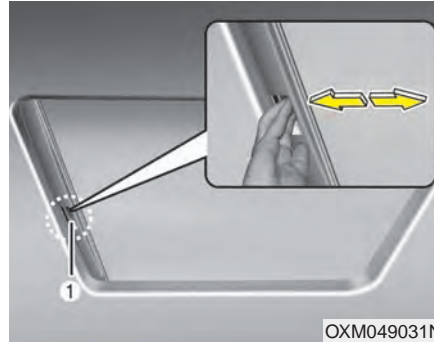

**Volet roulant**

Le volet roulant est monté sur l'intérieur du toit ouvrant ou du toit vitré. Au besoin, ouvrez ou fermez le volet roulant à la main à l'aide de la poignée (1).

Ouvrez le volet roulant avant d'ouvrir ou de fermer le toit ouvrant.

**⚠ MISE EN GARDE**

Actionner le volet roulant sans la poignée (1) peut causer un désalignement ou un mauvais fonctionnement.

**\* AVIS**

Il est normal que le volet se froisse, vu les caractéristiques du matériau.

**Réinitialisation du toit ouvrant**

Chaque fois que la batterie du véhicule est déconnectée ou déchargée, vous devez réinitialiser le système du toit ouvrant, comme suit :

1. Tournez la clé de contact sur ON.
2. Ouvrez le volet roulant.
3. Fermez le toit ouvrant.
4. Relâchez le levier de commande du toit ouvrant.
5. Poussez le levier de commande du toit ouvrant vers l'avant, dans le sens de la fermeture (10 secondes environ) jusqu'à ce que le toit ouvrant bouge un peu. Relâchez alors le levier.
6. Poussez le levier de commande du toit ouvrant vers l'avant, dans le sens de la fermeture, jusqu'à ce que le toit ouvrant fonctionne comme suit :

S'INCLINE OUVERT → GLISSE OUVERT → GLISSE FERMÉ

Relâchez ensuite le levier.

Le système de toit ouvrant est alors réinitialisé.

### VOLANT

#### Direction assistée par moteur électrique

La direction assistée utilise un moteur pour vous aider à diriger le véhicule. Si le moteur est éteint ou si le système de direction assistée fait défaut, le véhicule peut toujours être dirigé mais l'effort au volant sera grandement accru.

La direction assistée par moteur est commandée par une unité de contrôle qui détecte le couple au volant et la vitesse du véhicule pour contrôler le moteur.

La direction devient plus rigide alors que la vitesse du véhicule s'accroît et devient plus souple alors que la vitesse du véhicule s'abaisse, assurant un contrôle optimal de la direction.

Si vous notez un changement dans l'effort requis pour tourner le volant lors de l'opération normale du véhicule, faites vérifier la servodirection chez un concessionnaire Kia agréé.

#### \* AVIS

Vous pourrez observer ces symptômes en cours d'usage normal du véhicule :

- Le témoin EPS ne s'allume pas.
- L'effort au volant est élevé immédiatement après avoir mis le commutateur d'allumage sur ON. Ceci se produit alors que le système exécute le diagnostic EPS. Une fois le diagnostic terminé, le volant fonctionnera normalement.
- Vous pourrez entendre le dé clic du relais EPS une fois le commutateur d'allumage sur ON ou LOCK.
- Vous pourrez entendre un bruit de moteur quand le véhicule est arrêté ou roule à basse vitesse.
- Si l'autodiagnostic de l'EPS détecte une anomalie, l'EPS pourra cesser d'assister la direction et le volant deviendra aussitôt difficile à manoeuvrer. Si l'autodiagnostic de l'EPS détecte une anomalie, l'EPS cessera de fonctionner afin d'éviter un accident grave.
- L'effort au volant s'accroît si vous tournez le volant continuellement alors que le véhicule ne bouge pas. L'effort redeviendra normal après quelques minutes.

(suite)

(suite)

- Si vous actionnez le volant à basse température, vous pourrez entendre un bruit anormal. Le bruit disparaîtra alors que la température s'élèvera. Il s'agit d'une condition normale.

#### MISE EN GARDE

- *Si la direction assistée par moteur électrique ne fonctionne pas normalement, le témoin d'anomalie s'allume au tableau de bord. Le volant peut devenir plus difficile à contrôler ou ne fonctionnera pas bien. Faites vérifier la direction dès que possible chez un concessionnaire Kia agréé.*

D130300AUN

### Volant inclinable/Colonne de direction télescopique (si équipé)

La colonne de direction inclinable vous permet d'ajuster la hauteur du volant avant de conduire. Vous pouvez aussi soulever le volant pour avoir plus d'espace pour les jambes en sortant et entrant dans le véhicule (si équipé).

Le volant devrait être réglé à une position confortable tout en permettant de bien voir les cadrans et les témoins du tableau de bord.

#### **⚠ AVERTISSEMENT**

- **N'ajustez jamais l'angle de la colonne de direction pendant que vous conduisez. Vous pourriez perdre le contrôle du véhicule, causant des blessures graves ou mortelles ou un accident.**
- **Une fois le volant ajusté, essayez de l'abaisser ou de le soulever pour vous assurer qu'il est bien enclenché en position.**

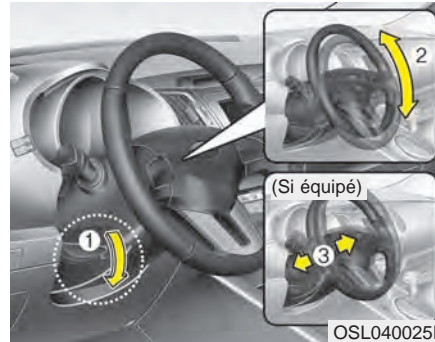

Pour modifier l'angle du volant, abaissez le levier de blocage (1), ajustez le volant à l'angle (2) et à la hauteur (3, si équipé) désirés puis relevez le levier de blocage afin de verrouiller la colonne de direction en position. Assurez-vous d'ajuster le volant avant de conduire.

#### **\* AVIS**

Après un réglage, le dispositif de verrouillage du levier de débrayage peut ne pas verrouiller le volant. Ce n'est pas une défaillance. Cela se produit lorsque deux embrayages sont activés. Le cas échéant, veuillez régler le volant à nouveau et verrouiller le volant.



### Volant chauffant (si équipé)

Alors que le bouton de démarrage/arrêt du moteur est à la position ON, appuyez sur le bouton de chauffage du volant afin de le réchauffer. Le témoin intégré au bouton s'allumera. Pour interrompre le chauffage du volant, appuyez à nouveau sur le bouton. Le témoin intégré au bouton s'éteindra. Le chauffage s'éteint automatiquement après environ 30 minutes en circuit. Si le système d'allumage a été coupé (OFF), puis allumé (ON) à nouveau dans les 30 minutes suivant l'activation du chauffe volant, le système sera automatiquement activé (ON) à nouveau.



### MISE EN GARDE

- *Ne pas installer de gaine de volant du marché secondaire au volant. Cela pourrait endommager le système de chauffage du volant.*
- *N'utilisez pas de solvant comme un diluant à peinture, du benzène, de l'alcool ou de l'essence pour nettoyer le volant chauffant. Cela endommagerait la surface du volant.*
- *Si la surface du volant est endommagée par un objet tranchant, les composants du volant chauffant pourraient aussi être endommagés.*



D130500AUN

### **Avertisseur sonore**

Pour utiliser l'avertisseur sonore, appuyez sur le symbole d'avertisseur sur le volant. Vérifiez le bon fonctionnement de l'avertisseur sonore de façon régulière.

### **\* AVIS**

Pour utiliser l'avertisseur sonore, appuyez sur la zone portant le symbole d'avertisseur sur le volant (voir l'illustration). L'avertisseur ne fonctionne que si vous appuyez à cet endroit.

### MISE EN GARDE

*Ne frappez pas l'avertisseur fortement pour le faire fonctionner. Ne le frappez pas du poing. N'appuyez pas sur l'avertisseur avec un objet pointu.*

## RÉTROVISEURS

D140100AHM

### Rétroviseur intérieur

Ajustez le rétroviseur de façon à avoir une vue au centre de la lunette arrière. Effectuez cet ajustement avant de prendre la route.

#### **⚠ AVERTISSEMENT - Visibilité arrière**

Ne placez aucun objet sur le siège arrière ou la plage arrière qui pourrait nuire à votre visibilité par la lunette arrière.

#### **⚠ AVERTISSEMENT**

N'ajustez pas le rétroviseur pendant que vous conduisez. Vous pourriez perdre le contrôle du véhicule et avoir un accident qui pourrait mener à une perte de vie, à des blessures graves ou à des dommages à la propriété.

#### **⚠ AVERTISSEMENT**

Ne modifiez pas le rétroviseur et n'installez pas un rétroviseur plus large. Vous risqueriez d'être blessé advenant un accident ou le déploiement des coussins gonflables.

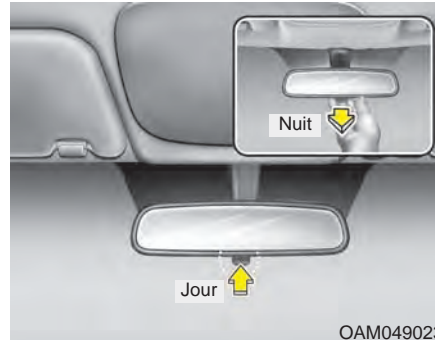

OAM049023

D140101AHM

### Rétroviseur jour et nuit (si équipé)

Effectuez cet ajustement avant de prendre la route et avec le levier jour et nuit à la position jour.

Tirez le levier jour et nuit vers vous pour réduire les reflets des phares des véhicules derrière vous quand vous conduisez le soir.

*N'oubliez pas que vous perdez une certaine clarté quand vous utilisez la position nuit.*

D140102AHM-EE-C1

### Rétroviseur électrochromique (si équipé)

Le rétroviseur électrochromique contrôle automatiquement les reflets des phares des véhicules derrière vous le soir et dans des conditions de conduite sous faible éclairage. Le capteur monté sur le rétroviseur détecte le niveau d'éclairage autour du véhicule et contrôle automatiquement le reflet des phares du véhicule derrière le vôtre.

Quand le moteur est en marche, les reflets sont automatiquement contrôlés par le capteur monté sur le rétroviseur.

Dès que vous placez le levier de changement de vitesses en marche arrière (R), le rétroviseur passe automatiquement au niveau d'éclairage le plus brillant afin d'améliorer la vue du conducteur vers l'arrière.

#### **⚠ MISE EN GARDE**

**Quand vous nettoyez le rétroviseur, utilisez un essuie-tout ou un produit semblable humecté de nettoyeur pour vitres. Ne pulvérisez pas le nettoyeur directement sur le rétroviseur. Le nettoyeur risque de pénétrer dans le boîtier du rétroviseur.**

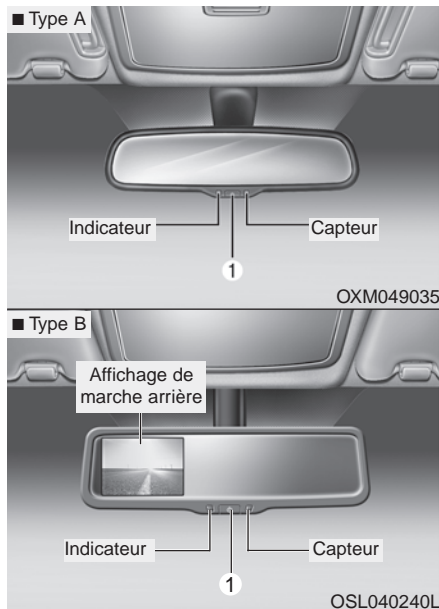

### Utilisation du rétroviseur électrochromique:

- Le rétroviseur se met en circuit par défaut, chaque fois que le commutateur d'allumage est placé sur ON.

- Appuyez sur l'interrupteur (1) pour mettre l'auto-noircissement hors circuit. L'indicateur du rétroviseur s'éteint.

Appuyez sur l'interrupteur (1) pour mettre l'auto-noircissement en circuit. L'indicateur du rétroviseur s'allume.

### ⚠ MISE EN GARDE

*Si la lunette arrière est revêtue d'une pellicule teintée ou métallique, le rétroviseur électrique pourra ne pas fonctionner correctement.*

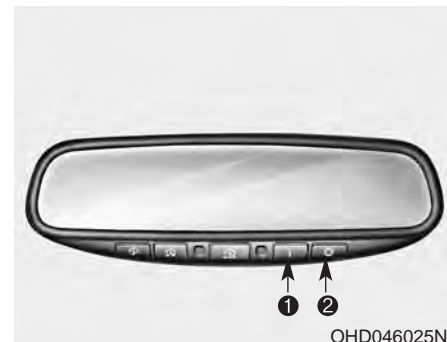

### Rétroviseur électrochromique avec système HomeLink (si équipé)

#### Utilisation du rétroviseur électrochromique:

Appuyez sur le bouton I (1) pour mettre l'auto-noircissement en circuit. Le témoin sur le rétroviseur s'allume.

Appuyez sur le bouton O (2) pour mettre l'auto-noircissement hors circuit. Le témoin sur le rétroviseur s'éteint.

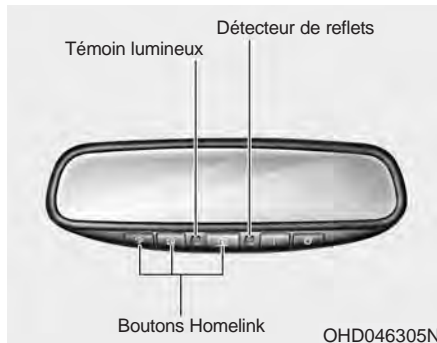

### Système de commande sans fil HomeLink®

Le rétroviseur est muni d'un émetteur-récepteur universel HomeLink qui vous permet de programmer le rétroviseur pour activer une porte de garage, une grille de propriété, l'éclairage ménager et plus. Le rétroviseur mémorise les codes de divers émetteurs existants.

### **⚠ AVERTISSEMENT**

- Il se peut que lors de la programmation du système de commande sans fil HomeLink®, vous fassiez fonctionner la porte de garage ou la grille de propriété. Assurez-vous qu'aucune personne ni aucun objet ne se trouve près de la porte ou de la grille afin d'éviter tout risque de blessure ou de dommage.
- N'utilisez pas le système HomeLink avec un dispositif d'ouverture de porte de garage sans fonction d'arrêt et d'inversion de sécurité tel que requis par les normes de sécurité fédérales. (Ceci comprend toute commande de porte de garage fabriquée avant le 1er avril 1982.) Une commande de porte de garage qui ne peut pas détecter un objet, forcer la porte à s'arrêter et se relever, n'est pas conforme aux normes de sécurité fédérales. Utiliser une commande de porte de garage sans ces fonctions augmente le risque de blessures graves, voire mortelles. Si vous désirez de plus amples renseignements, faites le 1-800-355-3515 ou consultez [www.homelink.com](http://www.homelink.com).



Conservez la commande originale pour toute programmation future (ex. : achat d'un nouveau véhicule). On suggère aussi qu'à la vente du véhicule, vous effaciez toute commande programmée sur les boutons du système HomeLink et ce, pour des raisons de sécurité (suivez la première étape de programmation).

### Programmation

La programmation et l'utilisation du HomeLink demande que la clé de contact du véhicule soit en position ACC. On recommande aussi de poser une pile neuve dans la télécommande de l'appareil à programmer sur le HomeLink afin d'assurer un apprentissage plus rapide et une transmission plus précise de la fréquence radio.

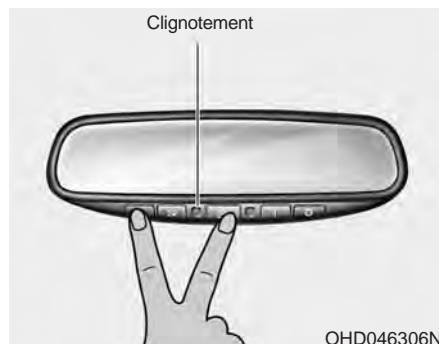
Procédez comme suit pour programmer le rétroviseur HomeLink :



1. Quand vous programmez les boutons la première fois, tenez les boutons gauche et central (  ,  ) enfoncés simultanément jusqu'à ce que le témoin se mette à clignoter après 20 secondes environ. (Cette procédure efface les codes par défaut réglés à l'usine. N'exécutez pas cette étape pour programme d'autres transmetteurs portatifs.)

### \* AVIS

Pour les télécommandes de porte de garage sans code de saut, exécutez les points 2 et 3.

Pour les télécommandes de porte de garage à code de saut, exécutez les points 2 à 6.

Au Canada, suivez les directives de programmation pour le Canada.

Si vous avez besoin d'aide pour établir si la télécommande est à code de saut ou non, consultez le mode d'emploi de la commande de porte de garage ou consultez le service à la clientèle HomeLink en composant le 1-800-355-3515.

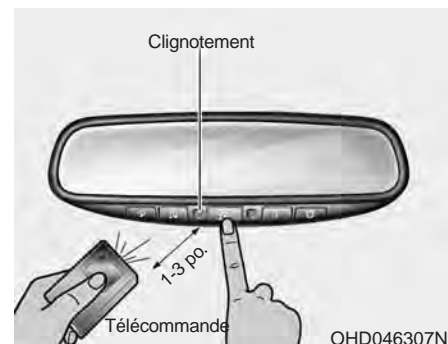

2. Tenez le bouton HomeLink à programmer et le bouton de la télécommande enfoncés tout en tenant la télécommande 2 à 8 cm (1 à 3 po) du rétroviseur. Ne relâchez pas les boutons tant que l'étape 3 n'est pas complétée.
3. Le témoin HomeLink clignotera, d'abord lentement puis rapidement. Une fois que le témoin clignote rapidement, relâchez les deux boutons (le clignotement indique une programmation réussie du nouveau signal.)

**\* AVIS**

Certaines commandes de porte de garage ou de grille d'entrée peuvent demander le remplacement de l'étape 3 par la procédure de " cyclage " décrite dans la " programmation au Canada " plus loin.

**Programmation d'un code à saut**

Pour mémoriser une commande de porte de garage (ou autre dispositif) avec code à saut, suivez ces directives après avoir effectué la " programmation " (une deuxième personne pourra aider à mieux suivre la procédure de mémorisation).

4. Situez le bouton " learn " ou " smart " sur l'unité motorisée du dispositif. L'emplacement et la couleur du bouton peut varier d'une marque à l'autre. Si vous éprouvez des difficultés à situer le bouton " learn " ou " smart ", consultez le mode d'emploi du dispositif ou prenez contact avec HomeLink en composant le 1 800 355-3515 ou consultant [www.homelink.com](http://www.homelink.com).
5. Enfoncez et relâchez le bouton " learn " ou " smart " sur l'unité motorisée. Vous avez alors 30 secondes pour exécuter l'étape 6.

6. Retournez au véhicule et appuyez fermement sur le bouton HomeLink programmé autant que trois fois. Le dispositif à code à saut devrait maintenant reconnaître le signal du HomeLink et s'activer quand vous appuyez sur le bouton HomeLink. Les deux autres boutons peuvent maintenant être programmés si vous ne l'avez pas déjà fait. Consultez la section " Programmation ".

**Utilisation du HomeLink**

Appuyez simplement sur le bouton HomeLink programmé et le dispositif mémorisé correspondant (porte de garage, système de sécurité, verrou de porte, grille d'entrée ou éclairage de bureau) devrait s'actionner.

Par commodité, la télécommande du dispositif peut toujours être utilisée. Le système de commande sans fil HomeLink (une fois programmé) ou la télécommande originale peut servir à actionner le dispositif (porte de garage, serrure de porte, etc.). Si vous éprouvez toujours des difficultés de programmation, prenez contact avec HomeLink en composant le 1 800 355-3515 ou consultant [www.homelink.com](http://www.homelink.com).

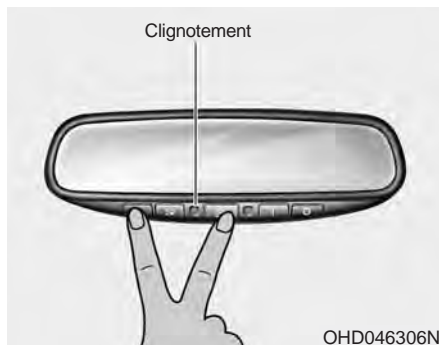

### Déprogrammation des boutons HomeLink

Pour déprogrammer les trois boutons HomeLink (les boutons ne se déprogramment pas individuellement) :

- Tenez le bouton gauche et le bouton central enfoncés simultanément jusqu'à ce que le témoin se mette à clignoter (20 secondes environ). Relâchez les deux boutons. Ne les tenez pas enfoncés pendant plus de 30 secondes.

Le HomeLink est alors au mode d'apprentissage et peut être programmé en tout temps.

### Reprogrammation d'un seul bouton HomeLink

Pour programmer un dispositif sur un bouton HomeLink déjà programmé, procédez comme suit :

1. Tenez le bouton HomeLink voulu enfoncé. Ne le relâchez PAS tant que l'étape 4 n'est pas complétée.
  2. Quand le témoin se met à clignoter lentement (après 20 secondes), placez la télécommande 2 à 8 cm (1 à 3 po) du HomeLink.
  3. Tenez le bouton de la télécommande enfoncé (ou enfoncez-le et " cyclez " - tel que décrit dans la " Programmation au Canada ").
  4. Le témoin HomeLink clignotera d'abord lentement puis rapidement. Une fois que le témoin clignote rapidement, relâchez les deux boutons.
- L'ancien dispositif est maintenant effacé et le nouveau dispositif peut être activé en appuyant sur le bouton HomeLink que vous venez de programmer. Cette procédure n'affecte pas les autres boutons HomeLink.

### Programmation au Canada - Portes de garage et grilles d'entrée

La télécommande pourra cesser de transmettre automatiquement pendant la programmation.

Tenez toujours le bouton HomeLink enfoncé (étapes 2 à 4 de la " Programmation ") tout en réappuyant ( " cyclant ") sur le bouton de la télécommande toutes les deux secondes jusqu'à ce que le signal soit mémorisé. Le témoin clignotera lentement puis rapidement après plusieurs secondes de programmation réussie.



### MISE EN GARDE

*Si vous programmez une commande de porte de garage ou de grille d'entrée, on conseille de débrancher le dispositif pendant le " cyclage " afin d'éviter de brûler le moteur.*

### Accessoires

Si vous désirez de plus amples renseignements sur le système de commande sans fil HomeLink, les produits compatibles avec HomeLink ou acheter d'autres accessoires comme le groupe d'éclairage HomeLink®, prenez contact avec HomeLink en composant le 1-800-355-3515 ou consultant [www.homelink.com](http://www.homelink.com).

### Ce dispositif est conforme à la norme RSS-210 d'Industrie Canada.

Son utilisation est gouvernée par ces deux conditions :

1. le dispositif ne peut pas causer d'interférence et
2. le dispositif doit accepter toute interférence, y compris une interférence qui pourrait entraîner un mauvais fonctionnement du dispositif.

#### **AVERTISSEMENT**

Des tests ont établi que l'émetteur-récepteur est conforme aux règlements du FCC et d'Industrie Canada. Tout changement ou toute modification non expressément approuvée par la partie responsable de la conformité, peut rendre nulle l'autorisation d'utiliser cet appareil.

IC: 4112104541A Gentex  
MODEL/FCC ID: NZLSTDHL3

D140200AHM-EU

### Rétroviseur extérieur

Assurez-vous d'ajuster la position des rétroviseurs avant de prendre la route.

Votre véhicule est équipé de rétroviseurs extérieurs gauche et droit. Les rétroviseurs peuvent être réglés à l'aide de la télécommande. Les rétroviseurs peuvent se replier pour éviter les dommages dans les lave-autos ou quand on passe dans une ruelle étroite.

#### **AVERTISSEMENT - Rétroviseurs**

- Le rétroviseur extérieur droit est doté d'un miroir convexe. Les objets sont plus près qu'ils le paraissent.
- Utilisez le rétroviseur intérieur ou une observation directe pour établir la distance réelle des véhicules derrière vous quand vous changez de voie.



### MISE EN GARDE

*Ne grattez pas la glace sur la face du rétroviseur. Vous pourriez endommager la vitre. Si la glace nuit au réglage du rétroviseur, ne forcez pas le rétroviseur. Pour éliminer la glace, utilisez un déglaceur en aérosol ou une éponge ou un chiffon avec de l'eau très chaude.*

### MISE EN GARDE

*Si le rétroviseur est pris dans la glace, ne le forcez pas pour l'ajuster. Utilisez un déglaceur approuvé (pas un antigel de radiateur) pour dégager le mécanisme ou placez le véhicule au chaud et laissez la glace fondre.*

### AVERTISSEMENT

**N'ajustez ni ne repliez les rétroviseurs extérieurs pendant que vous conduisez. Vous pourriez perdre le contrôle et causer un accident qui pourrait se solder par la mort, des blessures graves ou des dommages à la propriété.**



OSL040027

D140201AHM-EE

### **Télécommande Électrique**

La télécommande électrique du rétroviseur permet d'ajuster la position des rétroviseurs extérieurs gauche et droit. Pour ajuster la position d'un rétroviseur, le commutateur d'allumage doit être sur ACC. Poussez le commutateur (1) sur R ou L pour choisir le rétroviseur droit ou gauche, puis appuyez sur le point correspondant pour ajuster le rétroviseur vers le haut, le bas, la gauche ou la droite.

Une fois le réglage achevé, mettez l'interrupteur en position de neutre (centrale) pour éviter tout réglage involontaire.

**⚠ MISE EN GARDE**

- *Les rétroviseurs s'arrêtent quand ils atteignent l'angle maximal de réglage, mais le moteur continue de tourner tant que vous appuyez sur le commutateur. N'appuyez pas sur le commutateur plus longtemps que nécessaire sinon vous pourriez endommager le moteur.*
- *Ne tentez pas d'ajuster les rétroviseurs extérieurs à la main. Vous pourriez endommager des pièces.*



OSL040028

D140202AHM-EU

***Replier le rétroviseur extérieur***

Pour replier le rétroviseur extérieur, saisissez le boîtier du rétroviseur et rabattez-le vers l'arrière du véhicule.

## GRUPE D'INSTRUMENTS

### ■ Type A



1. Compte-tours
2. Indicateurs des feux de signalisation
3. Compteur de vitesse
4. Jauge de température du moteur
5. Témoins d'alerte et d'avertissement
6. Indicateur de niveau de carburant
7. Compteur kilométrique/

Totalisateur partiel\*/Totalisateur partiel\*

8. Indicateur de position du levier de vitesses\* (boîte-pont automatique seulement)

\* si équipé

\* Le groupe d'instruments du véhicule peut différer de l'illustration.

### ■ Type B



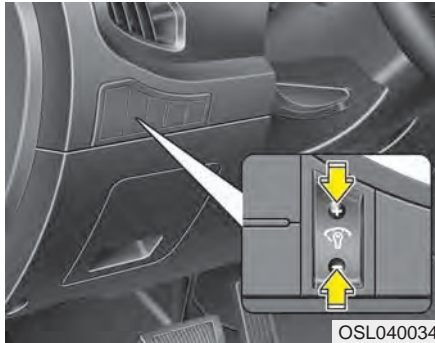

D150100AAM-EU

### Éclairage du tableau de bord

Une fois la clé de contact sur ON, appuyez sur le bouton de commande d'éclairage afin d'ajuster l'intensité d'éclairage du tableau de bord.



Type A OSL040036C



Type B OSL040035C

### Instruments

D150201AHM

#### Indicateur de vitesse

L'indicateur de vitesse indique la vitesse à laquelle le véhicule se déplace, en marche avant.

L'indicateur fournit une lecture en kilomètres à l'heure ainsi qu'en milles à l'heure.



D150202AHM

#### Compte-tours

Le compte-tours fournit une indication approximative du régime du moteur (tours à la minute (trs/min.)).

Utilisez l'indication au compte-tours pour juger du moment approprié pour changer de rapport et empêcher le moteur de caler ou de tourner en survitesse.

Si on ouvre la porte ou que l'on ne fait pas démarrer le moteur dans la minute qui suit, le pointeur du compte-tours pourra bouger légèrement si on tourne la clé sur ON alors que le moteur est éteint. Ceci est normal et n'affecte aucunement la précision du compte-tours quand le moteur fonctionne.

### MISE EN GARDE

*Ne faites pas tourner le moteur dans le ROUGE.*

*Vous pourriez causer de graves dommages au moteur.*

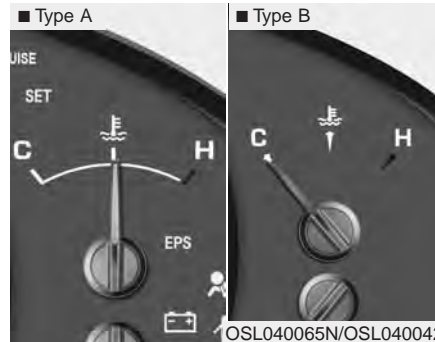

D150203AUN

### *Indicateur de température du liquide de refroidissement*

Cet indicateur renseigne sur la température du liquide de refroidissement du moteur, quand la clé de contact est sur ON.

Arrêtez de rouler si le moteur surchauffe. Dans pareil cas, lisez " SI le moteur surchauffe " à la section 6.

### MISE EN GARDE

*Si le pointeur de l'indicateur dépasse la zone normale, en direction du " H ", cela indique un surchauffage qui risque d'endommager le moteur.*

### AVERTISSEMENT

**N'enlevez jamais le bouchon du radiateur quand le moteur est chaud. Le liquide de refroidissement se trouve sous pression et pourrait causer des brûlures graves. Attendez que le moteur refroidisse avant d'ajouter du liquide de refroidissement dans le réservoir.**

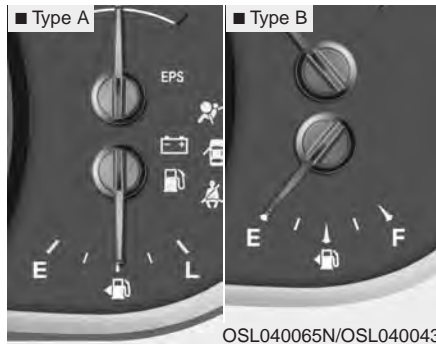

OSL040065N/OSL040043

D150204BHM-EE

### Indicateur de niveau de carburant

L'indicateur de niveau de carburant indique la quantité approximative de carburant dans le réservoir. La contenance du réservoir de carburant est donnée à la section 8. L'indicateur de niveau de carburant est accompagné d'un témoin de bas niveau de carburant qui s'allume quand le réservoir de carburant est presque vide.

Dans les pentes ou les virages, le pointeur de la jauge de carburant pourra bouger ou l'indicateur de bas niveau de carburant s'allumer plus tôt que normalement, à cause du mouvement du carburant dans le réservoir.

### **AVERTISSEMENT -** Indicateur de niveau de carburant

Tomber en panne de carburant expose les occupants du véhicule à certains dangers.

Vous devez vous arrêter et faire le plein le plus tôt possible dès que le témoin de bas niveau s'allume ou quand le pointeur de l'indicateur approche le " E " .

### **MISE EN GARDE**

**Évitez de conduire avec un très bas niveau de carburant dans le réservoir. Une panne sèche peut entraîner des ratés de moteur et endommager le pot catalytique.**

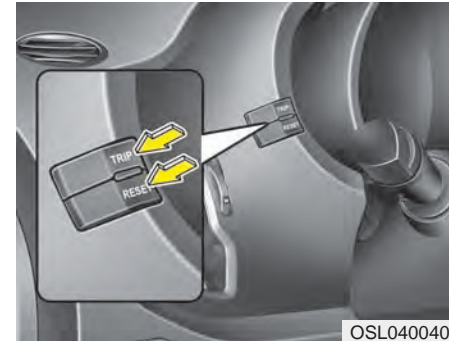

OSL040040

D150205AAM-EU

### Compteur kilométrique/Totalisateur partiel/Ordinateur de route (si équipé)

L'ordinateur de route est un système d'information commandé par micro-ordinateur. Une fois le commutateur d'allumage en position ON, il présente l'information liée à la conduite : compteur kilométrique, totalisateur partiel, distance jusqu'à la panne sèche, vitesse moyenne, temps écoulé, consommation moyenne de carburant et témoin du mode ECOMINDER<sup>MC</sup> (ECO en/hors circuit). Toutes les données mémorisées (sauf le kilométrage et la distance jusqu'à la panne sèche) sont zérotées si vous déconnectez la batterie.

## Caractéristiques du véhicule

Le compteur kilométrique reste affiché jusqu'à ce que l'affichage soit éteint.

Appuyez sur le bouton TRIP pour choisir un mode dans l'ordre suivant :

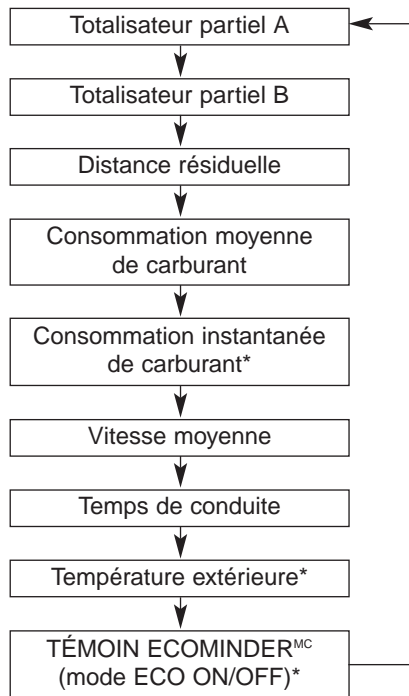

\* si équipé

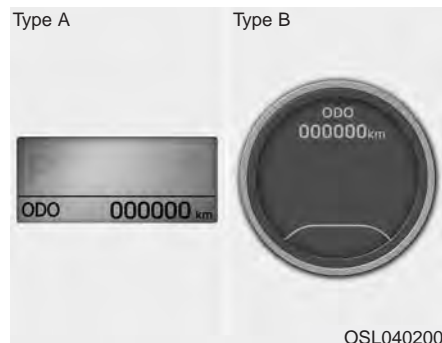

### Compteur kilométrique

Le compteur kilométrique indique la distance totale parcourue par le véhicule. Le compteur kilométrique est utile pour savoir quand faire effectuer l'entretien régulier.

### \* AVIS

Il est interdit de modifier le compteur kilométrique d'un véhicule, avec l'intention de changer le kilométrage enregistré au compteur. Une telle modification rendra la garantie du constructeur nulle et sans effet.

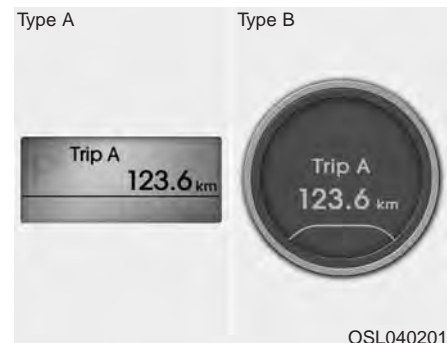

### Totalisateur partiel

TRIP A : Totalisateur partiel A

TRIP B : Totalisateur partiel B

Ce mode indique la distance de chaque voyage depuis le dernier zéro tage du totalisateur partiel.

La plage du totalisateur partiel s'étend de 0,0 à 999,9 km.

Appuyer sur le bouton TRIP quand le totalisateur partiel (A ou B) est affiché, zéro te (0,0) le totalisateur.

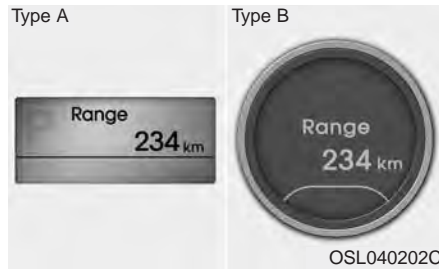

OSL040202C

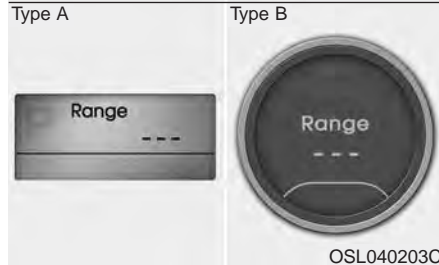

OSL040203C

### Distance résiduelle (km ou mi)

Ce mode indique la distance approximative que vous pouvez parcourir d'après la quantité de carburant dans le réservoir et la quantité de carburant fournie au moteur. Si la distance restante est inférieure à 50 km/h (30 mi/h), " --- " s'affiche et le témoin de distance jusqu'à la panne sèche clignote jusqu'à ce que vous refassiez le plein.

La plage de service de l'indicateur s'étend de 50 à 990 km.

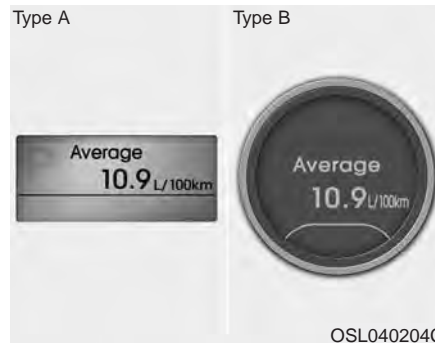

OSL040204C

### Consommation moyenne de carburant (l/100 km ou mi/gal.)

Ce mode calcule la consommation moyenne de carburant d'après la quantité de carburant utilisée et la distance parcourue depuis le dernier zéro tage de la consommation. La quantité totale de carburant utilisée est calculée d'après la consommation. Pour un calcul précis, vous devriez rouler au moins 50 m.

Appuyer sur le bouton RESET pendant plus d'une seconde, alors que la consommation moyenne/h est affichée, zéro te (-.-) le compteur.

Si la vitesse du véhicule dépasse 1 km/h (1,6 mi/h) après avoir fait le plein de plus de 6 l (1,6 gallon), la consommation moyenne se zéro te (-.-).

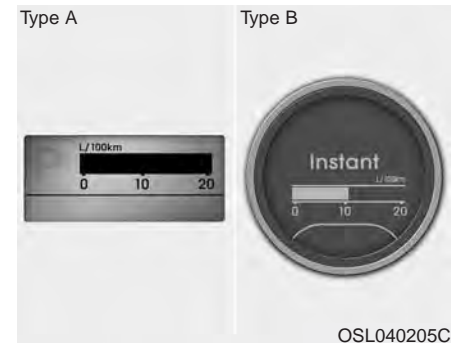

OSL040205C

### Consommation instantanée de carburant (l/100km ou MPG)

Ce mode calcule la consommation instantanée au cours des quelques dernières secondes.



### \* AVIS

- Si le véhicule n'est pas au niveau ou si le courant de la batterie est coupé, la fonction de distance résiduelle ne fonctionnera pas correctement. L'ordinateur de route pourra ne pas enregistrer de carburant additionnel si vous ajoutez moins de 6 litres (1,6 gallons) dans le réservoir.
- Les valeurs de consommation et de distance résiduelle peuvent varier grandement dépendamment des conditions de conduite, de vos habitudes de conduite et de l'état du véhicule.
- La distance résiduelle n'est qu'approximative et peut différer de la distance réelle que vous pourriez parcourir.

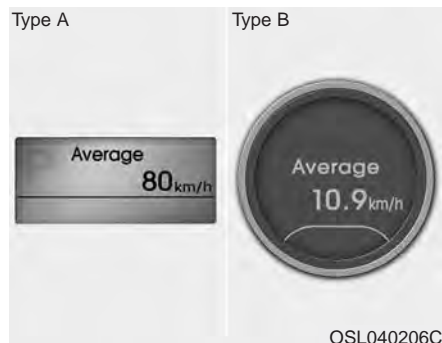

#### Vitesse moyenne (km/h ou mi/gal.)

Ce mode calcule la vitesse moyenne du véhicule depuis le dernier zéro tage du compteur.

Même si le véhicule ne bouge pas, la vitesse moyenne change continuellement quand le moteur est en marche.

Appuyer sur RESET pendant plus d'une seconde alors que la vitesse moyenne est affichée ou une fois le moteur éteint depuis deux heures, zérotera la vitesse moyenne (---).



#### Temps de conduite

Ce mode affiche le temps total de déplacement depuis le dernier zéro tage. Même si le véhicule ne bouge pas, le temps de conduite continue de s'écouler tant que le moteur fonctionne.

La plage du compteur s'étend de 0:00 à 99:59.

Appuyer sur RESET pendant plus d'une seconde alors que le temps de conduite est affiché ou une fois le moteur éteint depuis deux heures, zérotera le temps de conduite (0:00).



### Température extérieure (si équipé)

Ce mode indique la température extérieure autour du véhicule.

Le thermomètre fonctionne dans la plage -40°C à 80°C (-40°F à 176°F).

Pour changer les unités d'affichage de la température extérieure (°C ↔ °F), appuyez sur RESET pendant plus d'une seconde à ce mode.

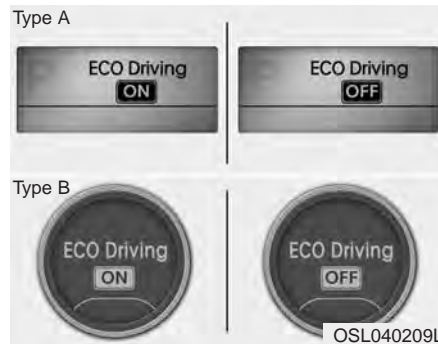

### TÉMOIN ECOMINDER<sup>MC</sup> Mode ECO ON/OFF (si équipé)

Vous pouvez mettre le témoin ECOMINDER<sup>MC</sup> (identifié par le mot "ECO" au tableau de bord) en ou hors circuit quand vous êtes à ce mode.

Si vous appuyez sur RESET pendant plus d'une seconde au mode ECO ON du témoin ECOMINDER<sup>MC</sup>, l'indication ECO OFF s'affiche à l'écran et le témoin ECO s'éteint.

Si vous voulez afficher le témoin ECO de l'ECOMINDER<sup>MC</sup> de nouveau, appuyez sur RESET pendant plus d'une seconde au mode ECO OFF; l'indication ECO ON s'affichera à l'écran.

Si vous appuyez sur TRIP pendant moins d'une seconde au mode ECO, le mode retourne au compteur kilométrique.

D150300AAM

### Témoins et indicateurs d'alerte

Tous les témoins d'alerte sont vérifiés quand vous tournez la clé de contact sur ON (sans faire démarrer le moteur). Tout témoin qui reste éteint devrait être vérifié par un concessionnaire Kia agréé.

Après avoir fait démarrer le moteur, assurez-vous que tous les témoins d'alerte s'éteignent. Si certains restent allumés, cela veut dire que vous devez y porter attention. Quand vous dégagez le frein de stationnement, son témoin d'alerte devrait s'éteindre. Le témoin de niveau de carburant restera allumé si le niveau de carburant est bas.

D150301AXM-EU

**Indicateur ECOMINDER<sup>MC</sup>**  
*(si équipé)*

**ECO**

L'indicateur ECOMINDER<sup>MC</sup> est un système qui affiche " ECO " que vous roulez d'une façon éconergétique optimale.

- Le témoin vert ECO de l'indicateur ECOMINDER<sup>MC</sup> s'allume au tableau de bord quand vous roulez d'une façon éconergétique au mode ECO ON.

Si vous ne voulez pas voir l'indicateur au tableau de bord, vous pouvez mettre le mode ECO hors circuit en appuyant sur le bouton TRIP et RESET.

L'utilisation du mode ECO est expliquée en page précédente.

- Rouler de façon éconergétique peut être influencé par les habitudes de conduite et les conditions routières.
- Le témoin ne s'allume pas quand la boîte-pont est sur P (Park), N (neutre) ou R (marche arrière).

**⚠ AVERTISSEMENT  
CONCERNANT  
L'ECOMINDER<sup>MC</sup>**

**Ne gardez pas les yeux rivés sur le témoin " ECO " de l'ECOMINDER<sup>MC</sup> pendant que vous conduisez. Une telle distraction pourrait causer un accident et des blessures graves.**

D150302AUN

**Témoin d'alerte des  
coussins gonflables**



Ce témoin s'allume pendant environ 6 secondes, chaque fois que vous tournez la clé de contact sur ON.

Le témoin reste allumé si le SRS (Système de retenue supplémentaire) ne fonctionne pas correctement. Si le témoin AIR BAG ne s'allume pas, ou reste allumé pendant plus de 6 secondes après avoir tourné la clé de contact sur ON ou avoir fait démarrer le moteur, ou s'il s'allume pendant que vous conduisez, faites vérifier le système SRS chez un concessionnaire Kia agréé.

Pour en savoir plus sur le témoin Passenger Air Bag OFF au centre du tableau de bord, consultez " coussins gonflables " au chapitre 3.

D150303AHM-U1

**Témoin d'alerte du système de frein antiblocage (ABS) (si équipé)**



Ce témoin s'allume quand vous tournez la clé de contact sur ON et s'éteint après environ 3 secondes, si le système fonctionne normalement.

Si le témoin ABS reste allumé, s'allume pendant que vous conduisez ou ne s'allume pas quand vous tournez la clé de contact sur ON, cela signifie qu'il y a un problème avec l'ABS.

Dans ce cas, faites vérifier le véhicule chez un concessionnaire Kia agréé, dès que possible. Les freins continueront de fonctionner, mais sans l'aide du système antiblocage.

**Témoin d'alerte du dispositif de distribution électronique de la force de freinage (EBD)**



Si les deux témoins s'allument en même temps pendant que vous conduisez, il peut y avoir un problème avec le système ABS et le système EBD.

Dans ce cas, le système ABS et les freins ordinaires pourraient ne pas fonctionner normalement. Faites vérifier le véhicule chez un concessionnaire Kia agréé, dès que possible.

**AVERTISSEMENT**

**Si les témoins de l'ABS et des freins s'allument tous les deux et restent allumés, le système de freinage du véhicule ne fonctionnera pas normalement lors d'un freinage brusque. Dans ce cas, évitez de rouler à vitesse élevée et de freiner brusquement. Faites vérifier votre véhicule chez un concessionnaire Kia agréé dès que possible.**

**\* AVIS**

Si le témoin ABS ou le témoin EBD s'allume et qu'il demeure ainsi, il se peut que l'indicateur de vitesse ou le compteur kilométrique/totalisateur partiel ne fonctionne pas. De plus, le témoin de l'EPS pourra s'allumer et l'effort de braquage pourra augmenter ou diminuer. Dans un pareil cas, faites vérifier votre véhicule par un concessionnaire Kia agréé dès que possible.

D150304AHM-EU-U1

**Rappel de bouclage des ceintures de sécurité**



En rappel pour le conducteur, le témoin de ceinture de sécurité clignotera pendant environ 6 secondes chaque fois que vous placez le commutateur d'allumage sur ON, que la ceinture soit bouclée ou non.

Si la ceinture de sécurité du conducteur n'est pas bouclée quand le commutateur d'allumage est placé sur ON, le témoin et le carillon de ceinture de sécurité s'actionnent pendant 6 secondes environ. Si la ceinture est bouclée dans les 6 secondes, le témoin clignotera pendant 6 secondes mais le carillon s'arrêtera immédiatement.

## Caractéristiques du véhicule

Si la ceinture de sécurité du conducteur est déboutlée une fois que le commutateur d'allumage est sur ON, le témoin de la ceinture de sécurité clignotera pendant environ 6 secondes.

Si elle est bouclée dans les 6 secondes, le témoin s'éteindra aussitôt. Si la ceinture de sécurité du conducteur n'est pas bouclée alors que le véhicule roule à plus de 10 km/h (6 mi/h), le témoin et le carillon de la ceinture de sécurité s'actionnent environ 11 fois en cycles de 6 secondes avec arrêt de 24 secondes, jusqu'à ce que la ceinture soit bouclée ou que la vitesse du véhicule s'abaisse sous 5 km/h (3 mi/h). Pour en savoir plus sur le témoin de la ceinture de sécurité du passager au centre du tableau de bord, consultez " ceintures de sécurité " au chapitre 3.

D150305AHM

### *Témoins de clignotants*

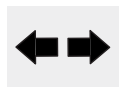

Les flèches vertes clignotantes correspondent à la direction indiquée par les feux de direction. Si la flèche s'allume sans clignoter, clignote plus rapidement que la normale, ou ne s'allume pas du tout, cela indique une anomalie du système de signalisation.

Vous devriez consulter un concessionnaire qui effectuera les réparations requises.

D150306AUN

### *Témoin de feux de route*



Ce témoin s'allume quand vous engagez les feux de route ou quand vous tirez sur le levier des clignotants pour indiquer votre intention de dépasser.

D150309AUN

### *Témoin de feu de croisement (si équipé)*



Le témoin s'allume quand les phares sont allumés et en position de feu de croisement.

D150331ABH

### *Témoin de feux arrière (si équipé)*



Ce témoin s'illumine quand les feux arrière sont allumés.

D150307AHM

### *Témoin de pression d'huile*



Ce témoin s'allume pour indiquer que la pression d'huile est basse.

Si le témoin s'allume pendant que vous conduisez:

1. Arrêtez-vous prudemment en bordure de la route.
2. Le moteur éteint, vérifiez le niveau d'huile. S'il est bas, ajoutez la quantité d'huile requise.

Si le témoin reste allumé après avoir ajouté de l'huile ou si vous n'avez pas d'huile, prenez contact avec un concessionnaire Kia agréé.



### **MISE EN GARDE**

***Si vous n'arrêtez pas le moteur immédiatement après que le témoin de pression d'huile s'allume, vous risquez d'endommager gravement le moteur.***

## MISE EN GARDE

*Si le témoin de pression d'huile reste allumé alors que le moteur est en marche, vous pourriez causer des dommages graves. Le témoin de pression d'huile s'allume dès que la pression est insuffisante. En service normal, il devrait s'allumer quand vous tournez la clé de contact sur ON, et s'éteindre une fois que le moteur a démarré. Si le témoin de pression d'huile reste allumé alors que le moteur tourne, il peut s'agir d'un problème grave.*

*Dans pareil cas, arrêtez le véhicule dès que vous pouvez le faire sans danger, éteignez le moteur et vérifiez le niveau d'huile. Si le niveau est bas, ajoutez de l'huile pour ramener le niveau à la normale, puis faites démarrer le moteur. Si le témoin reste allumé alors que le moteur tourne, éteignez immédiatement le moteur. Quelles que soient les circonstances, si le témoin de pression d'huile reste allumé quand le moteur tourne, faites vérifier le moteur chez un concessionnaire Kia agréé avant d'utiliser le véhicule de nouveau.*

D150308AHM-EE

**Témoin de frein de stationnement et de liquide de frein**



### Témoin de frein de stationnement

Le témoin s'allume si le frein de stationnement est engagé alors que la clé de contact est sur ON ou START. Le témoin devrait s'éteindre quelques secondes après avoir désengagé le frein de stationnement.

### Témoin de bas niveau de liquide de frein

Si le témoin reste allumé, cela peut indiquer un bas niveau de liquide de frein dans le réservoir.

Si le témoin reste allumé :

1. Roulez soigneusement jusqu'à un endroit sûr et arrêtez le véhicule.
2. Le moteur éteint, vérifiez immédiatement le niveau du liquide de frein et ajoutez-en au besoin. Vérifiez ensuite s'il y a fuite au niveau des pièces de frein.
3. Ne roulez pas si vous découvrez une fuite, si le témoin reste allumé ou si les freins ne fonctionnent pas bien. Faites remorquer le véhicule chez un concessionnaire Kia agréé qui fera l'inspection des freins et les réparations nécessaires.

Votre véhicule est doté d'un système de freinage à double diagonale. Cela signifie que vous pourrez toujours freiner avec deux roues même si l'un des systèmes jumelés fait défaut. Quand un seul système fonctionne, vous devrez presser plus fort sur la pédale de frein pour arrêter le véhicule. En outre, le véhicule prendra plus longtemps à s'arrêter que normalement. Si vous connaissez une panne de frein sur la route, rétrogradez pour utiliser le moteur comme frein et arrêtez le véhicule dès que vous pouvez le faire sans danger.

Pour vérifier l'ampoule, voyez si le témoin de frein de stationnement et de liquide de frein s'allume quand la clé de contact est tournée sur ON.

## AVERTISSEMENT

**Il est dangereux de rouler quand un témoin d'alerte est allumé. Si le témoin des freins reste allumé, faites vérifier et réparer les freins du véhicule chez un concessionnaire Kia agréé.**

## Caractéristiques du véhicule

D150312AAM

**Témoins de vitesse**  
(si équipé)

**P**

Ce témoin indique quel rapport de boîte automatique est engagé.

**Témoin de changement de vitesse, boîte manuelle**  
(si équipé) ■ Type A ■ Type B



Le témoin indique quel rapport fournira la meilleure consommation de carburant.  
Par exemple

- ▲↗: Indique que passer en 3e est préférable (le levier est présentement en 2e).
- ▼↘: Indique que rétrograder en 3e est préférable (le levier est présentement en 4e).

### \* AVIS

Si le système ne fonctionne pas bien, le témoin de flèche vers le haut ou le bas et le rapport ne sont pas affichés.

D150313AHM

**Témoin de charge**



Ce témoin signale un mauvais fonctionnement soit de la génératrice, soit du système de charge.

Si le témoin s'allume alors que vous conduisez :

1. Arrêtez-vous à un endroit sûr.
2. Le moteur éteint, vérifiez l'état et la tension de la courroie d'entraînement de la génératrice.
3. Si la courroie est bien ajustée, il y a un problème quelque part dans le système de charge. Faites corriger le problème dès que possible chez un concessionnaire Kia agréé.

D150315AUN

**Témoin de hayon ouvert**



Ce témoin s'allume si le hayon n'est pas bien fermé, quelle que soit la position de la clé de contact.

D150316AUN

**Témoin de porte ouverte**



Ce témoin s'allume quand une porte n'est pas bien fermée et que la clé de contact est dans le commutateur.

D150318AHM

**Témoin de bas niveau de carburant**



Ce témoin s'allume quand le réservoir de carburant est presque vide. Quand il s'allume, vous devriez faire le plein dès que possible. Rouler avec le témoin allumé ou l'indicateur de niveau d'huile sous " E " peut causer des ratés et endommager le pot catalytique.

### *Témoin d'avertissement, direction à commande électrique (EPS)*

#### EPS

Ce témoin s'allume une fois quand on tourne la clé de contact en position ON puis s'éteint.

Ce témoin s'allume quand l'EPS doit être réparé. S'il s'allume alors que vous conduisez, faites inspecter votre véhicule chez un concessionnaire Kia agréé.

### *Témoin d'antidémarrage (si équipé)*



#### **Avec système à clé intelligente**

Si l'un des états suivants se manifeste dans un véhicule pourvu de la clé intelligente, le voyant de l'immobilisateur s'allume, clignote ou s'éteint.

- Quand la Smart Key se trouve dans le véhicule et que le bouton ENGINE START/STOP est en position ACC ou ON, le témoin s'allumera pendant environ 30 secondes, indiquant que vous pouvez faire démarrer le moteur. Si toutefois la Smart Key n'est pas dans le véhicule quand vous appuyez sur le bouton ENGINE START/STOP, le témoin clignotera pendant quelques secondes, indiquant que vous ne pouvez pas faire démarrer le moteur.

- Si le commutateur d'allumage est en position ON et que le témoin s'éteint après 2 secondes, le système doit être réparé. Faites vérifier le véhicule chez un concessionnaire Kia agréé.
- Si la batterie est faible, tourner le bouton de démarrage/arrêt du moteur fera clignoter l'indicateur, indiquant que vous ne pouvez pas faire démarrer le moteur. Toutefois, vous serez peut-être capable de faire démarrer le moteur en insérant la Smartkey dans l'allumage. S'il y a un problème avec les éléments du système Smartkey, le témoin clignotera.



D150320AHM-EU-U1

**Témoin d'anomalie  
(vérifier le moteur)**



Ce témoin fait partie du système de contrôle du moteur qui surveille divers éléments du système antipollution. Si le témoin s'allume alors que vous conduisez, cela veut dire qu'il existe un problème possible à un point quelconque du système antipollution.

Le témoin s'allume aussi quand vous tournez la clé de contact sur ON puis s'éteint quelques secondes après le démarrage du moteur. S'il s'allume pendant que vous conduisez ou s'il ne s'allume pas quand vous tournez la clé de contact sur ON, faites vérifier le système chez un concessionnaire Kia agréé.

En général, le véhicule pourra être utilisé mais faites vérifier le système par un concessionnaire Kia agréé.

### **MISE EN GARDE**

***Rouler pendant une longue période quand le témoin d'anomalie est allumé peut endommager le système antipollution; ceci aura un effet sur la motricité et la consommation de carburant.***

### **MISE EN GARDE**

***Si le témoin d'anomalie s'allume, il est possible que le pot catalytique s'endommage. Ce qui se solderait par une perte de puissance. Faites inspecter le système antipollution dès que possible par un concessionnaire Kia agréé.***

D150323AAM-EU

**Témoin ESC (dispositif électronique de stabilité)**



Le témoin ESC s'allume quand vous tournez la clé de contact sur ON et devrait s'éteindre 3 secondes plus tard environ. Quand le témoin est allumé, l'ESC surveille les conditions de conduite et, dans des conditions normales, restera éteint. Si des conditions de glissement ou de faible traction sont détectées, l'ESC s'engagera et le témoin clignotera pour indiquer que l'ESC fonctionne.

Si le témoin s'allume et reste allumé, il se peut que l'ESC fasse défaut. Rendez-vous chez un concessionnaire Kia agréé et faites vérifier le système.

D150324AAM-EU

**Témoin ESC OFF**



Le témoin ESC OFF s'allume quand vous tournez la clé de contact sur ON et devrait s'éteindre environ 3 secondes plus tard. Pour passer au mode ESC OFF, appuyez sur le commutateur ESC OFF. Le témoin ESC OFF s'allume, indiquant que l'ESC est désactivé.

### **\* AVIS**

**Aucun système, aussi perfectionné soit-il, ne peut compenser pour toutes les erreurs du conducteur/conditions routières. Conduisez toujours prudemment.**

**Témoin DBC (contrôle du freinage en pente) (si équipé)**



Le témoin DBC s'allume quand vous appuyez sur le bouton DBC et que le système est en circuit.

Quand vous descendez une pente abrupte à moins de 35 km/h (22 mi/h), le DBC s'engage et le témoin DBC clignote pour indiquer que le DBC fonctionne.

Si le témoin rouge s'allume, le système DBC fait défaut. Faites vérifier votre véhicule chez un concessionnaire Kia agréé.

D150325AAM

**Témoin de régulateur de vitesse (si équipé)**

**Témoin CRUISE**

**CRUISE**

Le témoin s'allume quand le régulateur automatique de vitesse est engagé.

Le voyant du régulateur automatique de vitesse, situé dans l'ensemble d'instruments, s'allume lorsque le bouton marche-arrêt ON-OFF du régulateur automatique de vitesse, situé sur le volant, est enfoncé.

Le voyant s'éteint lorsqu'on appuie une deuxième fois sur le bouton marche-arrêt ON-OFF du régulateur automatique de vitesse. Pour plus de détails sur le régulateur de vitesse, consultez la section 5, " Régulateur de vitesse

**Témoin SET du régulateur de vitesse**

**SET**

Le témoin s'allume quand le commutateur du régulateur (SET- ou RES+) est en circuit.

Le témoin SET au tableau de bord s'allume quand vous appuyez sur le commutateur du régulateur (SET- ou RES+). Le témoin SET ne s'allumera pas si vous appuyez sur le commutateur (CANCEL) ou si le régulateur n'est pas engagé.

D150327AUN

**Carillon de rappel de clé de contact (si équipé)**

Si vous ouvrez la porte du conducteur et que la clé de contact se trouve dans le commutateur d'allumage (position ACC ou LOCK), le carillon de rappel de clé sonnera. Ce rappel vous évitera de verrouiller votre véhicule alors que les clés sont à l'intérieur. Le carillon sonne tant que vous n'enlevez pas la clé du commutateur d'allumage ou que vous ne fermez pas la porte du conducteur.

## Caractéristiques du véhicule

### *Témoin de clé absente KEY OUT (si équipé)*

**KEY  
OUT**

Si le bouton de DÉMARRAGE/ARRÊT DU MOTEUR est sur ACC ou ON et qu'une porte est ouverte, le système cherche la clé intelligente. Si la clé intelligente n'est pas dans le véhicule, le témoin clignote, et si toutes les portes sont fermées, le carillon sonne aussi pendant 5 secondes environ. Le témoin s'éteint quand le véhicule est en mouvement. Gardez la clé intelligente dans le véhicule ou insérez-la dans son porte-clé.

### *Témoin d'anomalie du système 4WD (si équipé)*



Quand vous tournez la clé de contact sur ON, le témoin 4WD s'allume puis s'éteint après quelques secondes. Si le témoin 4WD s'allume, cela indique une anomalie avec le système de traction intégrale. Dans ces cas, faites vérifier votre véhicule chez un concessionnaire Kia agréé dès que possible.

### *Témoin 4WD LOCK (si équipé)*



Le témoin 4WD LOCK s'allume quand vous appuyez sur le bouton 4WD LOCK. Le mode 4WD LOCK sert à accroître la puissance motrice lors de la conduite sur pavage mouillé, routes enneigées ou hors route. Le témoin 4WD LOCK s'éteint si vous appuyez de nouveau sur le bouton.

#### **MISE EN GARDE**

***N'utilisez pas le mode 4WD LOCK sur les routes ou autoroutes à pavage sec car il pourrait causer des bruits, des vibrations ou même endommager les pièces liées au système de traction intégrale.***

**Avertissements à l'ACL (si équipé)**

**Key is not in vehicle  
(la clé n'est pas dans le véhicule)**

Si la SmartKey ne se trouve pas dans le véhicule et qu'une porte est ouverte ou fermée alors que le bouton de DÉMARRAGE/ARRÊT DU MOTEUR se trouve sur ACC, ON ou START, le témoin s'allume à l'ACL. Le carillon sonne aussi pendant 5 secondes si la SmartKey ne se trouve pas dans le véhicule et que la porte est fermée.

Gardez toujours la SmartKey sur vous.

**Key is not detected  
(la clé n'est pas détectée)**

Si la SmartKey ne se trouve pas dans le véhicule ou n'est pas détectée et que vous appuyez sur le bouton de DÉMARRAGE/ARRÊT DU MOTEUR, le témoin s'allume à l'ACL pendant 10 secondes environ. En outre, le témoin de l'antidémarrage et le porte-clé clignoteront pendant 10 secondes.

**Low key battery  
(la pile de la clé est faible)**

Si le bouton de DÉMARRAGE/ARRÊT DU MOTEUR passe à la position OFF quand la SmartKey dans le véhicule devient déchargée, le témoin s'allume à l'ACL pendant 10 secondes environ. Le carillon sonnera aussi une fois. Remplacez la pile de la clé.

**Press brake pedal to start engine  
(appuyez sur la pédale de freinage pour le démarrage)**

Si le bouton de DÉMARRAGE/ARRÊT DU MOTEUR passe à ACC deux fois quand vous appuyez sur le bouton à plusieurs reprises sans appuyer sur la pédale de freinage, l'avertissement apparaît à l'ACL pendant 10 secondes environ, indiquant que vous devez appuyer sur la pédale de freinage pour que le moteur puisse démarrer.

**Press clutch pedal to start engine  
(appuyez sur la pédale d'embrayage pour le démarrage)**

Si le bouton de DÉMARRAGE/ARRÊT DU MOTEUR passe à ACC deux fois quand vous appuyez sur le bouton à plusieurs reprises sans appuyer sur la pédale d'embrayage, l'avertissement apparaît à l'ACL pendant 10 secondes environ, indiquant que vous devez appuyer sur la pédale d'embrayage pour que le moteur puisse démarrer.

**Shift to "P" position (embrayez en " P ")**

Si vous tentez d'éteindre le moteur sans placer le levier de vitesses sur P, le bouton de DÉMARRAGE/ARRÊT DU MOTEUR passera à la position ACC.

Si vous appuyez de nouveau sur le bouton, il passera à la position ON. L'avertissement apparaît à l'ACL pendant 10 secondes environ, indiquant que vous devez appuyer sur le bouton de DÉMARRAGE/ARRÊT DU MOTEUR une fois le levier de vitesses sur P si vous voulez éteindre le moteur.

Le carillon sonnera aussi pendant 10 secondes environ (si équipé).

**Remove key (enlevez la clé)**

Quand vous éteignez le moteur alors que la SmartKey se trouve dans son porte-clé, l'avertissement apparaît à l'ACL pendant 10 secondes environ. Le porte-clé clignotera aussi pendant 10 secondes environ. Pour retirer la SmartKey de son porte-clé, poussez puis tirez-la.

**Insert key (insérez la clé)**

Si vous appuyez sur le bouton de DÉMARRAGE/ARRÊT DU MOTEUR alors que " Key is not detected " est affiché à l'ACL, " Insert Key " apparaîtra pendant 10 secondes environ.

Le témoin de l'antidémarrage et le porte-clé clignoteront aussi pendant 10 secondes environ.

### **Check stop lamp fuse (Vérifier le fusible des feux d'arrêt)**

Si le fusible des feux d'arrêt a claqué, le témoin s'allume pendant 10 secondes à l'ACL.

Remplacez le fusible. Si ce n'est pas possible, vous pouvez faire démarrer le moteur en tenant le bouton start/stop enfoncé pendant 10 secondes alors que le bouton start/stop se trouve à la position ACC.

### **Press start button again (appuyez de nouveau sur le bouton de démarrage)**

Si vous ne pouvez pas actionner le bouton de DÉMARRAGE/ARRÊT DU MOTEUR parce qu'il existe une anomalie avec le système de bouton de DÉMARRAGE/ARRÊT DU MOTEUR, ce message apparaît à l'ACL pendant 10 secondes et le carillon sonne continuellement, indiquant que vous devriez faire démarrer le moteur en appuyant de nouveau sur le bouton de DÉMARRAGE/ARRÊT DU MOTEUR.

Le carillon s'éteint si le bouton de DÉMARRAGE/ARRÊT DU MOTEUR fonctionne normalement ou si l'antivol est armé.

Si le message apparaît chaque fois que vous appuyez sur le bouton de DÉMARRAGE/ARRÊT DU MOTEUR, faites vérifier le système chez un concessionnaire Kia agréé.

### **Shift to "P" or "N" to start engine (embrayez sur " P " ou " N " pour le démarrage)**

Si vous tentez de faire démarrer le moteur sans que le levier de vitesses soit sur " P " ou " N ", le message apparaît à l'ACL pendant 10 secondes environ.

Vous pouvez aussi faire démarrer le moteur avec le levier de vitesses sur " N ", mais pour plus de sécurité, vous devriez embrayer sur " P " avant de faire démarrer le moteur.

### **Press start button while turn steering (appuyez sur le bouton de démarrage tout en tournant le volant)**

Si le volant ne se déverrouille pas normalement quand vous appuyez sur le bouton de DÉMARRAGE/ARRÊT DU MOTEUR, le message apparaît à l'ACL pendant 10 secondes.

Le carillon sonne aussi une fois et le témoin du bouton de DÉMARRAGE/ARRÊT DU MOTEUR clignote pendant 10 secondes.

Si le message s'affiche, appuyez sur le bouton de DÉMARRAGE/ARRÊT DU MOTEUR tout en tournant le volant vers la gauche ou la droite.

### **Niveau de liquide de lave-glace bas**

Ce voyant d'avertissement indique que le réservoir de liquide de lave-glace est presque vide. Veuillez le remplir de liquide de lave-glace le plus tôt possible.

## SYSTÈME D'ASSISTANCE DE STATIONNEMENT À RECOLONS (SI ÉQUIPÉ)

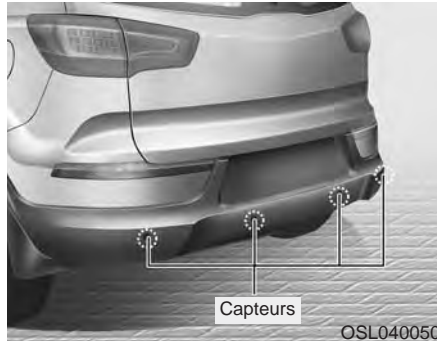

Le système d'assistance de stationnement à reculons aide le conducteur lors de la marche arrière du véhicule en faisant retentir un carillon en cas de la détection de tout objet situé à moins de 120 cm (47 po) derrière le véhicule.

Ce système est un système supplémentaire et il n'est pas destiné à remplacer le besoin le besoin d'une extrême prudence et de la vigilance de la part du conducteur. La plage de détection des objets par les capteurs est restreinte. Lorsque vous reculez, soyez aussi vigilant que vous le seriez si votre véhicule n'était pas pourvu d'un système d'assistance de stationnement à reculons.

### ⚠ AVERTISSEMENT

Le système d'assistance de stationnement à reculons constitue une fonction supplémentaire seulement. Le fonctionnement du système d'assistance de stationnement à reculons peut être affecté par plusieurs facteurs (y compris les conditions ambiantes). Il incombe au conducteur de toujours regarder derrière le véhicule avant et pendant le recul de ce dernier.

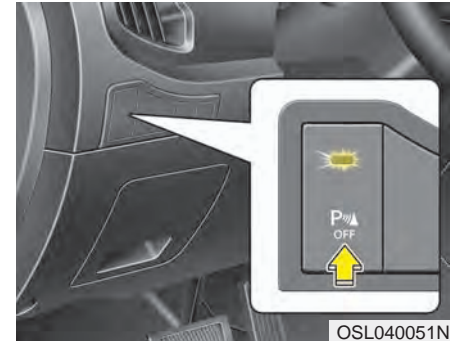

### Fonctionnement du système d'assistance de stationnement à reculons

#### Condition de service

- Le système s'active quand le véhicule est embrayé en marche arrière et que la clé de contact est sur ON.  
Si le véhicule roule à plus de 5 km/h (3 mi/h), le système pourra ne pas s'activer correctement.
- Le système s'active quand le témoin sur le bouton d'aide au stationnement s'illumine. Si vous désirez désactiver l'aide au stationnement, appuyez de nouveau sur le bouton d'aide au stationnement. (Le témoin du bouton s'éteindra.) Pour remettre le système en circuit, appuyez de nouveau sur le bouton. (Le témoin du bouton s'allumera.)

- La distance de détection du système d'assistance de stationnement à reculons est d'environ 120 cm (47 po).
- Si plus d'un objet est détecté en même temps, l'objet le plus près est reconnu en premier.

### **Sons d'avertissement**

- Si un objet se trouve entre 120 à 81 cm (47 po à 32 po) du pare-chocs arrière, l'avertisseur sonne de façon intermittente.
- Si un objet se trouve entre 80 à 41 cm (31 po à 16 po) du pare-chocs arrière, l'avertisseur sonne plus fréquemment.
- Si un objet se trouve à moins de 40 cm (15 po) du pare-chocs arrière, l'avertisseur sonne continuellement.

### **Non-fonctionnement du système d'assistance de stationnement à reculons**

**Il se peut que le système d'assistance de stationnement à reculons ne fonctionne pas de manière appropriée lorsque :**

1. Frimas sur le capteur (il fonctionnera normalement, une fois le frimas disparu).
2. Capteur couvert d'une matière étrangère comme de la neige ou de l'eau, ou le capteur est obstrué (il fonctionnera normalement une fois le capteur nettoyé et sans obstruction).
3. Rouler sur une surface inégale (route non pavée, gravier, bosses, pente).
4. Objets produisant un bruit excessif (klaxon de voiture, moteur de motocyclette, freins pneumatiques de camion), en-deça de la plage de détection du capteur.
5. Pluie abondante ou jet d'eau.
6. Transmetteurs sans fil ou cellulaires en-deça de la portée du capteur.
7. Capteur recouvert de neige.
8. Remorque attelée.

### **La plage de détection peut être réduite si :**

1. Le capteur est encrassé de neige ou d'eau. (La plage de détection retournera à la normale, une fois le capteur nettoyé.)
2. La température extérieure est trop élevée ou trop basse.

### **Les objets suivants pourront ne pas être détecté par le capteur :**

1. Objets pointus ou minces comme des cordes, des chaînes ou de petits poteaux.
2. Objets qui tendent à absorber la fréquence du capteur, comme les vêtements, les matières spongieuses ou la neige.
3. Objets indécélables de moins de 1 m (40 po) de haut et 14 cm (6 po) de diamètre.

### Mises en garde concernant l'avertisseur de marche arrière

- Il se peut que le son émis par le système d'assistance de stationnement à reculons ne soit pas séquentiel selon la vitesse et les formes des objets détectés.
- Une anomalie du système d'assistance de stationnement à reculons peut se manifester si la hauteur du pare-chocs du véhicule ou l'installation des capteurs a été modifiée ou endommagée. Tout équipement ou accessoire non installé à l'usine peut également nuire au rendement des capteurs.
- Le capteur peut ne pas reconnaître des objets à moins de 40 cm (15 po) ou il peut mal juger la distance. Usez de prudence.
- Si le capteur est gelé ou sali par la neige, des saletés ou de l'eau, il pourra ne pas fonctionner tant qu'il n'est pas nettoyé.
- Ne poussez pas sur le capteur, ne l'égratignez pas et ne le frappez pas; vous pourriez l'endommager.

### \* AVIS

L'avertisseur ne peut détecter que les objets qui se trouvent à sa portée; Il ne peut pas détecter d'objets là où aucun capteur n'est installé. Les petits objets minces, comme des piquets ou autres, situés entre les capteurs, pourront ne pas être détectés.

Utilisez toujours une vérification visuelle quand vous faites marche arrière.

Assurez-vous d'indiquer à tout conducteur du véhicule, les capacités et les limites de l'avertisseur de marche arrière.

#### AVERTISSEMENT

Soyez prudent quand vous roulez près d'objets sur la route, surtout s'il s'agit de piétons et plus particulièrement, d'enfants. Sachez que certains objets peuvent ne pas être détectés par les capteurs à cause de leur distance, de leur taille ou de leur composition, tous des facteurs qui peuvent limiter l'efficacité du capteur. Faites toujours une inspection visuelle afin de vous assurer qu'aucune obstruction ne se trouve autour du véhicule avant de le déplacer dans une direction quelconque.

### Auto-diagnostic

Si vous n'entendez aucun signal sonore ou si l'avertisseur retentit de façon intermittente lorsque vous passez à la marche arrière ("R"), cela peut constituer un indice d'une anomalie du système d'assistance de stationnement à reculons.

Dans un pareil cas, faites vérifier votre véhicule par un concessionnaire Kia agréé dès que possible.

#### AVERTISSEMENT

Votre garantie sur le véhicule neuf ne couvre pas les accidents, les dommages au véhicule ou les blessures à ses occupants causés suite à un mauvais fonctionnement du dispositif d'aide au stationnement. Conduisez toujours avec grande prudence.



### CAMÉRA DE RÉTROVISION (SI ÉQUIPÉ)

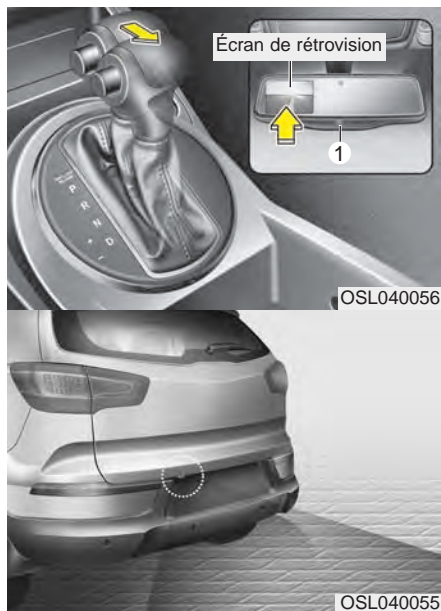

D3330000AHM-EE

La caméra de rétrovision s'allume quand les feux de marche arrière s'allument alors que le commutateur d'allumage est sur ON et le levier de changement de vitesses sur R (marche arrière).

Il s'agit d'un système d'appoint qui permet d'avoir une vue derrière le véhicule à travers le rétroviseur, quand vous faites marche arrière.

Vous pouvez éteindre la caméra de rétrovisée en appuyant sur l'interrupteur alors que la caméra est en circuit.

Pour utiliser la caméra de nouveau, appuyez sur l'interrupteur alors que le commutateur d'allumage est en circuit et que le levier de vitesses est sur R (marche arrière). En outre, la caméra se met automatiquement en circuit quand le commutateur d'allumage est mis hors circuit puis de nouveau en circuit.

#### **⚠ AVERTISSEMENT**

- Il ne s'agit que d'un dispositif d'appoint. Il en revient au conducteur de toujours regarder dans les rétroviseurs intérieur et extérieurs et la zone autour du véhicule avant et pendant la marche arrière car il existe un zone morte dans le champ de la caméra.
- Gardez toujours l'objectif de la caméra propre. Si l'objectif est couvert d'une matière étrangère, la caméra ne pourra pas fonctionner correctement.

Vous trouverez tous les renseignements sur le système de navigation dans le manuel fourni séparément.

## FEUX DE DÉTRESSE

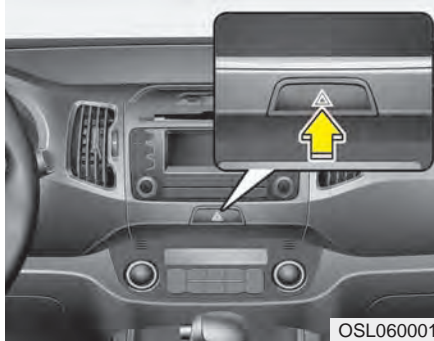

OSL060001

D180000AHM

Les feux de détresse devraient être utilisés chaque fois que vous devez arrêter votre véhicule à un endroit dangereux. Si vous devez faire un tel arrêt d'urgence, essayez de vous arrêter aussi loin en bordure de la route que possible.

Les feux de détresse s'allument quand vous appuyez sur le commutateur des feux de détresse. Les feux clignotent dans les deux directions. Les feux de détresse fonctionnent même si la clé n'est pas dans le commutateur d'allumage.

Pour éteindre les feux de détresse, appuyez de nouveau sur le commutateur.

## ÉCLAIRAGE

D190100APB

### Fonction d'économiseur de batterie

- Cette fonction sert à empêcher la décharge de la batterie. Le dispositif éteint automatiquement les feux extérieurs quand le conducteur retire la clé de contact du commutateur et ouvre la porte du conducteur.
- Avec cette fonction, les feux de position s'éteignent automatiquement si le conducteur se stationne en bordure de la route, la nuit.

Si, au besoin, vous voulez laisser les feux allumés quand vous retirez la clé de contact, procédez comme suit :

- 1) Ouvrez la porte du conducteur.
- 2) Éteignez puis rallumez les feux de position à l'aide du commutateur général d'éclairage sur la colonne de direction.

D190200AHM-EU

### Fonction d'escorte des phares (si équipé)

Les phares (et/ou les feux arrière) resteront allumés pendant environ 20 minutes une fois la clé de contact retirée ou le commutateur tourné sur ACC ou LOCK. Toutefois, si vous ouvrez et fermez la porte du conducteur (et le hayon), les phares s'éteindront après 30 secondes.

Vous pouvez éteindre les phares en appuyant deux fois sur le bouton de verrouillage sur le transmetteur (ou la Smartkey) ou en plaçant le commutateur des phares en position éteinte.

### MISE EN GARDE

***Si le conducteur sort du véhicule par une autre porte (sauf celle du conducteur), la fonction d'économiseur de batterie ne fonctionnera pas et la fonction d'escorte des phares ne s'éteindra pas automatiquement. Cela risque de décharger la batterie. Dans pareil cas, assurez-vous d'éteindre les phares avant de sortir du véhicule.***

### Fonction d'accueil des phares (si équipé)

Si le commutateur des phares se trouve en position ON ou AUTO et que toutes les portes (et le hayon) sont fermées et verrouillées, appuyer sur le bouton de déverrouillage des portes de la télécommande allumera les phares pendant 15 secondes.

Si le commutateur des phares se trouve sur AUTO, le système ne fonctionne que la nuit.

À ce moment, si vous appuyez de nouveau sur le bouton de déverrouillage ou de verrouillage des portes sur le transmetteur (ou la Smartkey), les phares s'éteindront immédiatement.



\* Le dispositif réel pourra différer de l'illustration.

D190400AUN-C1

### Commutateur général d'éclairage

Le commutateur offre une position pour les phares et une pour les feux de position.

Pour actionner l'éclairage, tournez le bouton au bout du levier de commande, sur l'une de ces positions :

- (1) Position d'arrêt
- (2) Feux de position
- (3) Phares
- (4) Position d'éclairage automatique (si équipé)



D190401AHM

### Feux de position (☁☁☁)

À la position des feux de stationnement (1ère position), les feux arrière, les feux de plaque d'immatriculation et le tableau de bord s'allument.



OXM049251N

D190402AHM

### Phares ( )

À la position des phares (2<sup>e</sup> position), les phares, les feux arrière, les feux de plaque d'immatriculation et le tableau de bord s'allument.

### \* AVIS

Le commutateur d'allumage doit être en position ON pour que les phares s'allument.

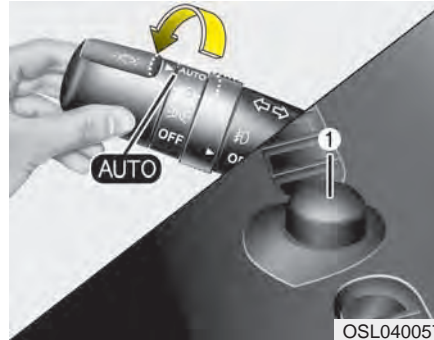

OSL040057

### Position d'éclairage automatique (si équipé)

Lorsque le commutateur d'éclairage est en position d'éclairage AUTO (automatique), les feux arrière et les phares s'allument et s'éteignent automatiquement, selon le degré de luminosité à l'extérieur du véhicule.

### ⚠ MISE EN GARDE

- Ne placez jamais un objet sur le capteur (1) situé sur le tableau de bord. Vous vous assurerez ainsi d'un meilleur contrôle du système d'éclairage automatique.
- Ne nettoyez pas le capteur au moyen de nettoyant à vitres. Ce nettoyant pourrait laisser une légère pellicule qui risquerait de nuire au fonctionnement du capteur.
- Si le pare-brise de votre véhicule est teinté ou enduit d'un autre type de revêtement, il se peut que le système d'éclairage automatique ne fonctionne pas correctement.



D190500AUN

### Utilisation des feux de route

Pour utiliser les feux de route, poussez le levier vers l'avant. Ramenez-le vers l'arrière pour retourner aux feux de croisement.

Le témoin des feux de route s'allume quand les feux de route sont allumés.

Pour éviter que la batterie se décharge, ne laissez pas l'éclairage allumé pendant une longue période alors que le moteur est éteint.

### **⚠ AVERTISSEMENT**

**N'utilisez pas les feux de route quand vous croisez d'autres véhicules. Utiliser les feux de route pourrait obstruer la vision des autres conducteurs.**



Pour faire clignoter les feux de route, tirez le levier vers vous. Il retourne à sa position normale (feux de croisement) dès que vous le relâchez. Le commutateur des phares n'a pas à être engagé pour utiliser cette fonction.

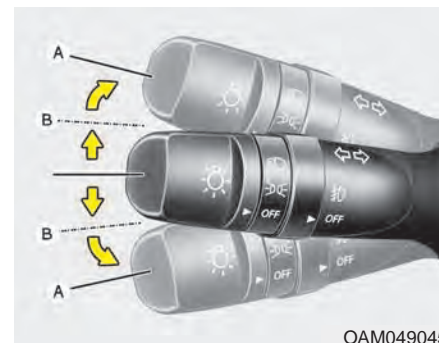

D190600AUN-U1

### Clignotants et indication de changement de voie

Le commutateur d'allumage doit être en position ON pour que les clignotants fonctionnent. Pour utiliser les clignotants, soulevez ou abaissez le levier (A). Les flèches vertes au tableau de bord clignotent en fonction de l'utilisation du levier. Le clignotement s'arrête automatiquement une fois le virage effectué. Si les clignotants fonctionnent toujours après avoir négocié le virage, ramenez le levier au centre, de la main.

Pour indiquer un changement de voie, déplacez le levier légèrement vers le haut ou le bas (B) et tenez-le en place. Le levier retourne à sa position neutre dès que vous le relâchez.

Si un témoin de clignotant reste allumé ou clignote de façon anormale, l'ampoule d'un feu de signalisation peut être grillée et devrait être remplacée.

#### **Fonction une touche de changement de voie (si équipé)**

Pour activer la fonction une touche de changement de voie, déplacez le levier de signalisation pendant moins de 1,5 seconde et relâchez-le. Le signal de changement de voie clignote trois fois.

#### **\* AVIS**

Si un feu de signalisation clignote de façon anormale (vite ou lente), une ampoule peut être grillée ou il y a une mauvaise connexion sur le circuit électrique.



D190700AAM-EU

#### **Phares antibrouillard avant (si équipé)**

Les phares antibrouillard servent à améliorer la visibilité quand il y a du brouillard, de la pluie, de la neige, etc. Les phares antibrouillard s'allument quand le commutateur des phares antibrouillard (1) est mis en circuit après avoir allumé les phares (feux de croisement).

Pour éteindre les phares antibrouillard, réglez-en le commutateur hors circuit (OFF).

#### **⚠ MISE EN GARDE**

**Les phares antibrouillard consomment beaucoup de courant. N'utilisez les phares antibrouillard que dans des conditions de faible visibilité.**

#### **Phares de jour**

Les phares de jour permettent aux autres conducteurs de mieux voir votre véhicule pendant le jour. Les phares de jour sont pratiques dans bien des situations, surtout à la brúnante et à l'aube.

Le système DRL éteindra les feux de jour dans les cas suivants :

1. Le commutateur des phares est engagé.
2. Le frein de stationnement est engagé.
3. Le moteur est éteint.

## ESSUIE-GLACE ET LAVE-GLACE

### Lave-glace/essuie-glace du pare-brise



D200000AAM-EE

#### A : Régulateur des essuie-glace

- MIST – Un seul râclage
- OFF – Arrêt
- INT – Râclage à intermittence
- AUTO\* – Automatique
- LO – Râclage lent
- HI – Râclage rapide

#### B : Réglage temporel du râclage à intermittence

#### C : Giclage avec quelques râclages (avant)

### Lave-glace/essuie-glace de lunette arrière

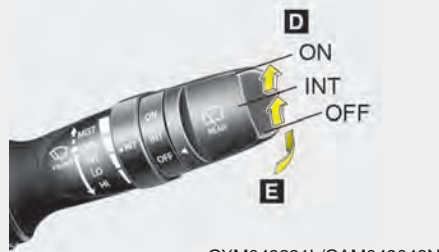

OXM049231L/OAM049048N

#### D : Commande du lave-glace/essuie-glace arrière

- ON – Râclage continu
- INT\* – Râclage par intermittence
- OFF – Arrêt

#### E : Giclage avec quelques râclages (arrière)

\* : si équipé

D200100AAM

### Essuie-glace du pare-brise

Ils fonctionnent comme suit quand la clé de contact se trouve en position ON :

**MIST** : Pour un seul cycle, poussez le levier vers le haut et relâchez-le. Les essuie-glace continueront de fonctionner si vous tenez le levier soulevé.

**OFF** : Les essuie-glace ne fonctionnent pas.

**INT** : Les essuie-glace fonctionnent de façon intermittente, à intervalle régulier. Utilisez ce mode sous une pluie légère ou bruine. Pour faire varier la vitesse, tournez le bouton de commande.

**LO** : Vitesse normale des essuie-glace.

**HI** : Vitesse rapide des essuie-glace.

### \* AVIS

Si le pare-brise est couvert de neige ou de glace, dégivrez le pare-brise pendant une dizaine de minutes ou jusqu'à ce que la neige et la glace soient fondues avant d'utiliser les essuie-glace. Autrement, ils pourraient ne pas bien fonctionner.

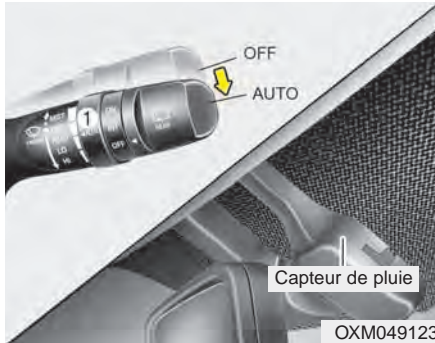

D200101AEN

### **Commande automatique (si équipé)**

Le capteur de pluie situé sur l'extrémité supérieure du pare-brise perçoit la quantité de pluie qui tombe et contrôle les intervalles appropriés des cycles de balayage. Plus il pleut, plus le balayage est rapide. Lorsque la pluie cesse, les essuie-glace s'arrêtent.

Pour modifier la vitesse du réglage, tourner le bouton de réglage de la vitesse (1).

Si le commutateur d'essuie-glace est sur AUTO alors que le commutateur d'allumage est sur ON, les essuie-glace fonctionneront une fois afin d'auto-vérifier le système. Réglez les essuie-glace à la position "OFF" lorsqu'ils ne sont pas utilisés.

### **⚠ MISE EN GARDE**

*Lorsque le contacteur est en position ON et que le commutateur de lave-glace est en mode AUTO, être prudent dans les situations suivantes pour éviter des blessures aux mains ou autres :*

- *Ne pas toucher à la portion du haut du pare-brise face au capteur de pluie.*
- *Ne pas essuyer la portion supérieure du pare-brise avec un chiffon humide ou sec.*
- *Ne pas appliquer de pression sur le pare-brise.*

### **⚠ MISE EN GARDE**

*Avant de laver le véhicule, régler le commutateur d'essuie-glace à OFF pour mettre hors fonction.*

*Les essuie-glace pourraient fonctionner et s'endommager si le commutateur est réglé au mode AUTO.*

*Ne pas enlever le couvercle du capteur situé sur le haut du pare-brise, du côté passager pour éviter des dommages au système qui pourraient ne pas être couverts par la garantie du véhicule.*

*En faisant démarrer le véhicule en hiver, régler le commutateur d'essuie-glace à OFF pour éviter que ceux-ci ne fonctionnent et que les lames s'endommagent.*

*Toujours enlever la neige et la glace et dégivrer le pare-brise convenablement avant de faire fonctionner les essuie-glace.*





D200200ASA

### Lave-glace

Le levier en position neutre, tirez-le légèrement vers vous pour faire gicler du lave-glace sur le pare-brise et actionner les essuie-glace sur 1 à 3 cycles.

Utilisez cette fonction quand le pare-brise est encrassé.

Le giclage et le fonctionnement des essuie-glace se maintiennent tant que vous ne relâchez pas le levier.

Si le lave-glace ne fonctionne pas, vérifiez-en le niveau. S'il n'y a pas assez de liquide, remplissez le réservoir avec un lave-glace non abrasif.

Le bec de remplissage du réservoir de lave-glace se trouve à l'avant du compartiment-moteur, du côté passager.

### ⚠ MISE EN GARDE

*Pour éviter d'endommager la pompe du lave-glace, n'actionnez pas le lave-glace quand son réservoir est vide.*

### ⚠ AVERTISSEMENT

**Par temps de gel, n'utilisez pas le lave-glace sans d'abord réchauffer le pare-brise avec le dégivreur. Le lave-glace gèlera sur le pare-brise et nuira à la bonne vision.**

### ⚠ MISE EN GARDE

- *Pour éviter d'endommager les essuie-glace et le pare-brise, n'actionnez pas les essuie-glace quand le pare-brise est sec.*
- *Pour éviter d'endommager les lames d'essuie-glace, ne les exposez pas à l'essence, au kérosène, à un diluant à peinture ou à d'autres solvants.*
- *Pour éviter d'endommager le bras d'essuie-glace et d'autres composantes, ne tentez pas d'actionner les essuie-glace à la main.*

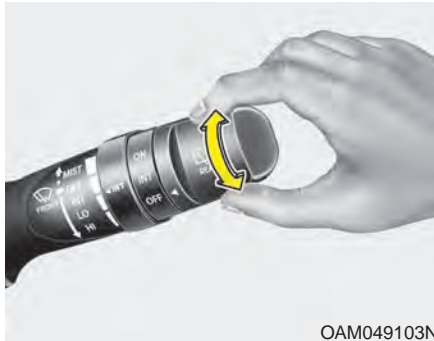

OAM049103N

D200300AAM

**Commutateur de lave-glace/  
essuie-glace arrière (si équipé)**

Appuyez sur le commutateur pour actionner l'essuie-glace arrière.

Appuyez de nouveau sur le commutateur pour arrêter l'essuie-glace arrière.

ON - Fonctionnement normal des essuie-glace

INT - Fonctionnement par intermittence (si équipé)

OFF - L'essuie-glace est éteint



OXM049125

Poussez le levier vers l'avant pour faire gicler le lave-vitre arrière et actionner l'essuie-glace arrière sur 1 à 3 cycles. Le lave-glace et l'essuie-glace fonctionnent tant que vous ne lâchez pas le levier.

### ECLAIRAGE INTERIEUR

D210000AEN

#### MISE EN GARDE

*N'utilisez pas l'éclairage intérieur pendant une période prolongée quand le moteur est éteint car vous risqueriez de décharger la batterie.*

#### AVERTISSEMENT

**N'allumez pas les lampes intérieures quand vous conduisez dans la noirceur. Vous pourriez avoir un accident parce que votre vue sera obstruée par l'éclairage intérieur.**



OXM049132

D210200AXM-EU

#### Plafonnier

Le plafonnier s'allume et s'éteint en fonction de la position du commutateur.

- ON : Le plafonnier reste allumé tout le temps.
- OFF : Le plafonnier reste éteint tout le temps.

- DOOR : Le plafonnier s'allume quand une porte est ouverte, quelle que soit la position de la clé de contact. Quand les portes sont déverrouillées avec le transmetteur, le plafonnier s'allume pendant 30 secondes environ, tant qu'une porte n'est pas ouverte. Le plafonnier s'éteint graduellement après environ 30 secondes si la porte est fermée.

Toutefois, si la clé de contact est sur ON ou que toutes les portes sont verrouillées, le plafonnier s'éteint immédiatement. Si une porte est ouverte alors que la clé de contact est sur ACC ou LOCK, le plafonnier reste allumé 20 minutes environ. Si une porte est ouverte alors que la clé de contact est sur ON, le plafonnier reste allumé constamment.



### Lampe de lecture

La lumière s'allume et s'éteint comme indiqué si vous appuyez sur le commutateur. La lumière s'éteindra si vous appuyez de nouveau sur le commutateur.

- Appuyez sur la lentille pour allumer ou éteindre la lampe. Cette lampe donne un faisceau projecteur qui facilite la lecture d'une carte routière la nuit ou s'utilise comme lampe personnelle pour le conducteur et le passager avant.

- **DOOR**

La lampe s'allume quand une porte est ouverte ou le commutateur d'allumage est tourné sur OFF (si équipé).

La lampe s'éteint graduellement après environ 30 secondes si la porte est fermée ou si le commutateur d'allumage est tourné sur OFF.

Si toutes les portes sont verrouillées ou le commutateur d'allumage est tourné sur ON, la lampe s'éteint immédiatement.

### Fonction d'éclairage intérieur d'accueil (si équipé)

Quand le commutateur d'éclairage intérieur se trouve sur la position DOOR et que toutes les portes (et le hayon) sont fermées et verrouillées, le plafonnier s'allumera pendant 30 secondes suite à une de ces actions.

- Sans système Smart Key

- Vous appuyez sur le bouton de déverrouillage des portes sur le transmetteur.

- Avec système Smart Key

- Vous appuyez sur le bouton de déverrouillage des portes de la Smart Key.

- Vous appuyez sur le bouton de la poignée de porte extérieure.

- La SmartKey se trouve à moins d'un mètre (40 po) de la poignée de porte extérieure.

Ensuite, le plafonnier s'éteindra immédiatement si vous appuyez sur le bouton de verrouillage des portes.

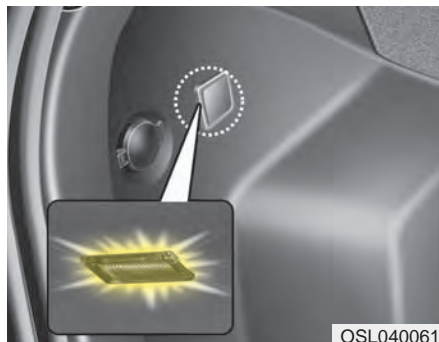

### Lampe de coffre (si équipé)

La lampe s'allume quand le hayon est ouvert.

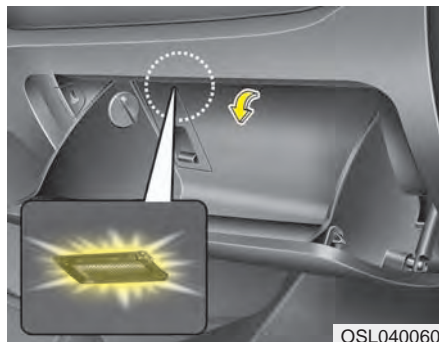

### Lampe de boîte à gants (si équipé)

La lampe de la boîte à gants s'allume chaque fois que vous ouvrez la boîte à gants.

Les feux de position ou les phares doivent être allumés pour que la lampe de la boîte à gants fonctionne.



### Lampe de miroir de courtoisie (si équipé)

- ☀️ : La lampe s'allume si vous appuyez sur ce bouton.
- ○ : La lampe s'éteindra si vous appuyez sur ce bouton.

### \* AVIS

Éteignez la lampe avant de remettre le pare-soleil à sa position originale.

## DÉGIVREUR

220000AUN

### ⚠ MISE EN GARDE

*Pour éviter d'endommager les conducteurs collés sur la face intérieure de la lunette arrière, n'utilisez jamais d'instrument coupant ni de produits pour vitres abrasifs pour nettoyer la lunette.*

### \* AVIS

Pour dégivrer ou désembuer le pare-brise, voyez « Dégivrage et désembuage du pare-brise » un peu plus loin.

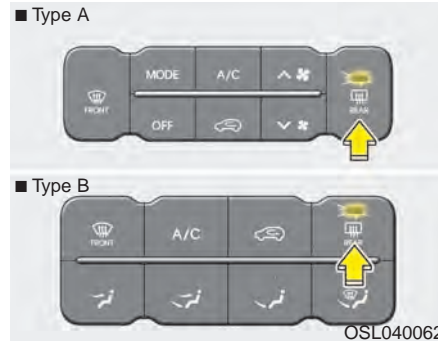

### Dégivreur de lunette arrière

Le dégivreur réchauffe la lunette arrière pour éliminer buée, gel et glace mince, quand le moteur fonctionne.

Pour utiliser le dégivreur de lunette arrière, appuyez sur le bouton du dégivreur, situé sur le panneau de commutateurs de la console centrale. Le témoin du bouton de dégivreur s'allume quand le dégivreur est en circuit.

S'il y a une forte accumulation de neige sur la lunette arrière, enlevez-la avant d'utiliser le dégivreur.

Le dégivreur de lunette arrière s'éteint automatiquement après 20 minutes environ, ou quand le clé de contact est tournée sur OFF. Pour éteindre le dégivreur, appuyez de nouveau sur le bouton du dégivreur arrière.

### Dégivreur de rétroviseur extérieur (si équipé)

Si le véhicule est équipé de rétroviseurs extérieurs chauffants, ils s'activeront de pair avec le dégivreur de lunette arrière.



### Déglaçeur d'essuie-glace (si équipé)

Si votre véhicule est équipé d'un déglaceur d'essuie-glace, celui-ci se met en circuit de pair avec le dégivreur de lunette arrière.

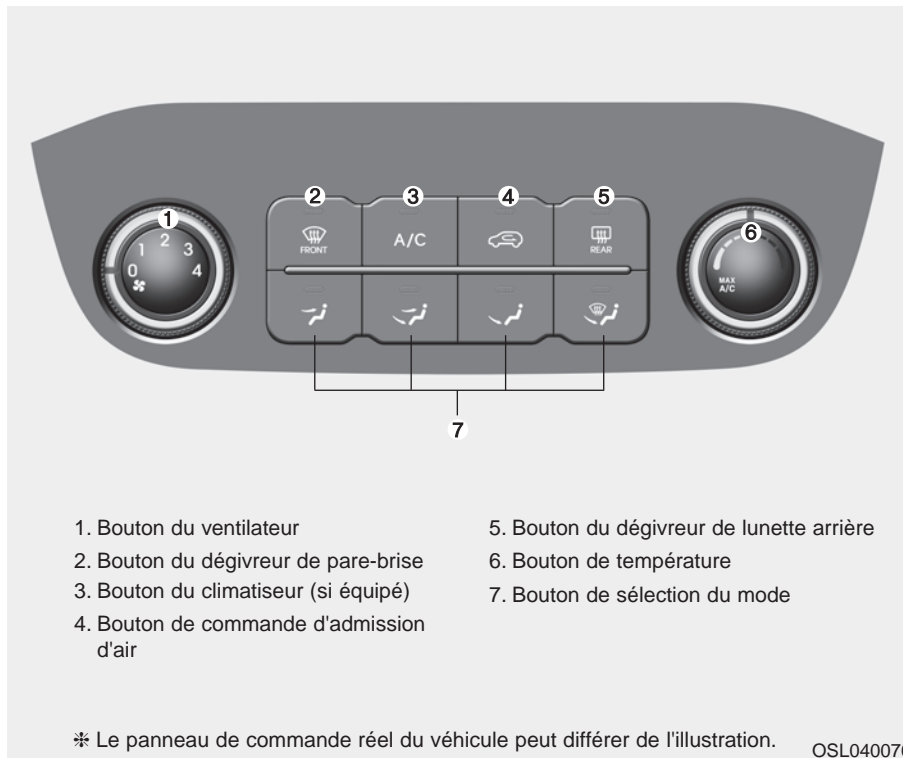
## SYSTÈME DE CLIMATISATION À COMMANDE MANUELLE (SI ÉQUIPÉ)



### Chauffage et climatisation

1. Faites démarrer le moteur.
2. Réglez le mode à la position désirée.  
Pour améliorer l'efficacité du chauffage et du refroidissement;  
- Chauffage:   
- Refroidissement: 
3. Réglez la température au degré désiré.
4. Réglez la commande d'admission d'air sur air extérieur (si équipé).
5. Réglez la vitesse du ventilateur.
6. Si vous voulez utiliser le climatiseur, appuyez sur le bouton du climatiseur (si équipé).

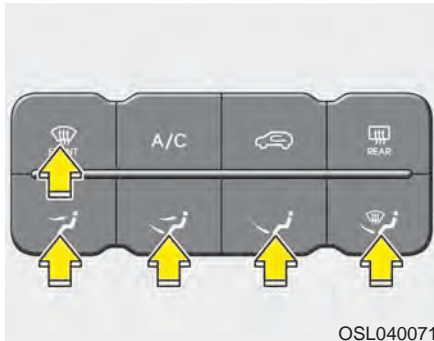

### Sélection du mode

Les boutons de mode contrôlent la direction du courant d'air dans le système de ventilation.

L'air peut être dirigé vers le plancher, aux évents du tableau de bord ou au pare-brise. Cinq symboles représentent les positions de ventilation (visage, niveau combiné, plancher, plancher-dégel, dégel).

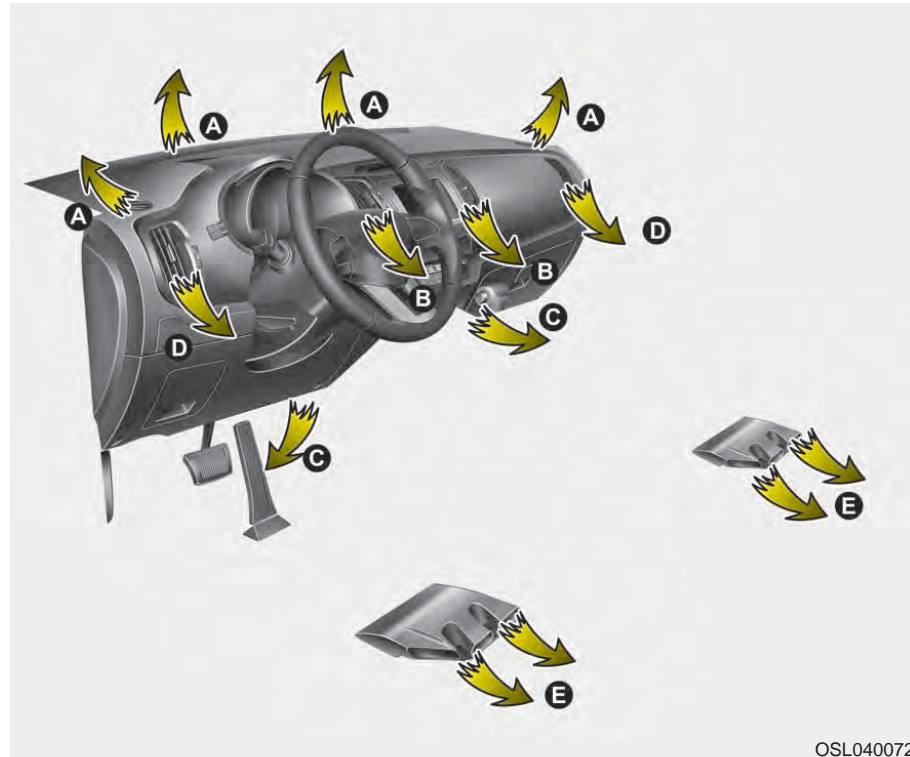



## Caractéristiques du véhicule



### Niveau du visage (B, D)

L'air est dirigé vers le haut du corps et le visage. Chaque bouche d'air peut être ajustée pour contrôler le débit d'air.



### Niveau combiné (B, D, E, C)

Le courant d'air est dirigé au visage et au plancher.



### Niveau du plancher (C, E, A, D)

La majorité du courant d'air est dirigée vers le plancher; un petit courant d'air est aussi dirigé vers le pare-brise et le dégivreur latéral.



### Niveau plancher/dégivrage (A, C, D, F)

La majorité du courant d'air est dirigée vers le plancher et le pare-brise, avec un petit courant d'air dirigé vers les dégivreurs latéraux.



### Niveau dégivrage (A, D)

La majorité du courant d'air est dirigée vers le pare-brise, avec un petit courant d'air dirigé vers les dégivreurs latéraux.

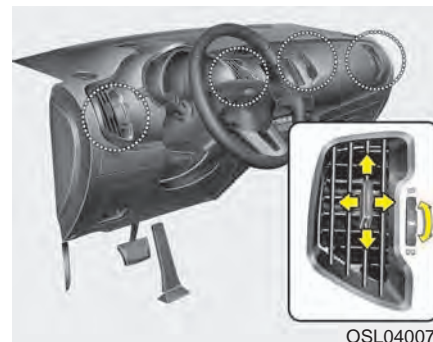

OSL040073

### Bouches d'air au tableau de bord

Les bouches de ventilation peuvent être ouvertes ou fermées séparément à l'aide de la roulette (si équipé).

Vous pouvez aussi ajuster la direction du courant d'air sortant de ces bouches d'air, à l'aide du levier, comme illustré.



**Bouton de température**

Le bouton de température vous permet de contrôler la température du courant d'air du système de ventilation. Pour changer la température dans l'habitacle, tournez le bouton vers la droite pour un air plus chaud, ou vers la gauche pour un air plus frais.

Si vous choisissez **MAX A/C**, le climatiseur et la position d'air recirculé seront choisis automatiquement.



**Bouton de commande d'admission d'air**

Ce bouton permet de choisir l'air extérieur ou la recirculation de l'air dans l'habitacle.

Pour changer la position de la commande d'admission d'air, appuyez sur le bouton.

**Position de recirculation d'air**



Quand la recirculation d'air est choisie, l'air de l'habitacle est aspiré par le système de climatisation puis réchauffé ou refroidi, selon la fonction choisie.

**Position d'air extérieur**



Quand l'air extérieur est choisi, l'air entre dans le véhicule de l'extérieur; il est alors réchauffé ou refroidi, selon la fonction choisie.

**\* AVIS**

L'utilisation prolongée de la chaufferette à la position de recirculation d'air (sans avoir choisi le climatiseur) peut entraîner l'embuement du pare-brise et des vitres latérales, et l'air dans l'habitacle pourra avoir une odeur de renfermé.

De plus, l'utilisation prolongée du climatiseur avec air recirculé produira un air excessivement sec dans l'habitacle.

### **⚠ AVERTISSEMENT**

- L'utilisation continue du système de climatisation au mode de recirculation d'air peut accroître le niveau d'humidité dans l'habitacle, embuer les glaces et réduire la visibilité.
- Ne dormez pas dans le véhicule, le climatiseur ou la chaufferette en marche. Une baisse du niveau d'oxygène ou de la température du corps peut présenter des risques graves pour la santé.
- L'utilisation continue du système de climatisation au mode de recirculation d'air peut causer la somnolence et entraîner la perte de contrôle du véhicule. Autant que possible, réglez la commande d'admission d'air sur air extérieur quand vous conduisez.



OSL040076

#### ***Bouton du ventilateur***

Le ventilateur ne fonctionne que si le commutateur d'allumage est sur ON.

Le bouton du ventilateur permet de régler la vitesse du ventilateur. Pour changer la vitesse, tournez simplement le bouton vers la droite pour accroître la vitesse, ou vers la gauche pour la réduire.

Régler le bouton de commande du ventilateur sur "0" met le ventilateur hors circuit.



OSL040077

#### ***Climatiseur***



Appuyez sur le bouton A/C pour mettre le climatiseur en marche (le témoin s'allume). Appuyez de nouveau sur le bouton pour éteindre le climatiseur.

## Fonctionnement du système

### Ventilation

1. Réglez le mode à la position .
2. Réglez la commande d'admission d'air sur l'air extérieur.
3. Réglez la température au niveau désiré.
4. Réglez le ventilateur à la vitesse désirée.

### Chauffage

1. Réglez le mode à la position .
2. Réglez la commande d'admission d'air sur l'air extérieur.
3. Réglez la température au niveau désiré.
4. Réglez le ventilateur à la vitesse désirée.
5. Pour une déshumidification, mettez le climatiseur en marche (si équipé).
- Si le pare-brise s'embue, réglez le mode à la position  ou .

### Conseils d'utilisation

- Pour empêcher la poussière et les vapeurs déplaisantes d'entrer dans le véhicule par le système de ventilation, réglez la commande d'admission d'air sur recirculation. Retournez la commande à la position d'air frais une fois la zone traversée, afin de garder un air frais dans le véhicule. Ceci aidera à tenir le conducteur alerte et confortable.
- L'air pour le système de chauffage/climatisation est aspiré par des grilles juste devant le pare-brise. Assurez-vous que ces grilles soient toujours propres (sans feuilles, neige, glace ou autres obstructions).
- Pour éviter l'embuement intérieur du pare-brise, réglez la commande d'admission d'air en position d'air frais et le ventilateur à la vitesse désirée; mettez le climatiseur en circuit et ajustez la température au degré désiré.

D230503AFD

### Climatiseur

Tous les climatiseurs Kia sont chargés d'un fluide frigorigène R-134a écologique qui ne cause aucun dommage à la couche d'ozone.

1. Faites démarrer le moteur et appuyez sur le bouton du climatiseur.
2. Réglez le mode à la position .
3. Réglez la commande d'admission d'air sur air extérieur ou recirculation.
4. Ajustez la vitesse du ventilateur et la température afin d'assurer un confort optimal.
- Pour un refroidissement maximal, réglez la commande de température complètement à gauche, puis réglez la vitesse du ventilateur au maximum.

### \* AVIS

- Quand vous utilisez le climatiseur, surveillez le témoin de température de près quand vous montez des côtes ou dans la grosse circulation, et que la température extérieure est élevée. Le climatiseur peut faire surchauffer le moteur. Continuez d'utiliser le ventilateur, mais coupez le climatiseur si le témoin de température indique un surchauffage.
- Si vous abaissez les glaces par temps humide, le climatiseur peut causer la formation de gouttelettes d'eau à l'intérieur du véhicule. Comme la présence excessive de gouttelettes d'eau peut causer des dommages à l'équipement électrique, n'utilisez le climatiseur que si vous gardez les glaces relevées.

### Conseils sur l'utilisation du climatiseur

- Si le véhicule a été stationné au soleil par temps chaud, abaissez les glaces pendant un moment pour laisser l'air chaud s'échapper de l'habitacle.
  - Pour réduire le taux d'humidité sur l'intérieur des glaces par temps pluvieux ou humide, réduisez l'humidité dans l'habitacle en faisant fonctionner le climatiseur.
  - Quand vous utilisez le climatiseur, vous pourrez noter, à l'occasion, un changement dans le régime du moteur quand le compresseur du climatiseur s'engage. Il s'agit là d'un fonctionnement caractéristique normal.
  - Utilisez le climatiseur une fois par mois, même si ce n'est que pour quelques minutes, afin d'assurer un rendement optimal du système.
- Vous pourrez noter, lors du fonctionnement du climatiseur, la formation de gouttelettes de condensation (même une petite flaque) sur le plancher, du côté du passager. Il s'agit là d'un fonctionnement caractéristique normal.
  - Utiliser le climatiseur au mode de recirculation d'air n'assure pas un refroidissement maximal; en outre, l'utilisation continue à ce mode peut rendre l'air rassis.
  - Lors du refroidissement, il se peut que vous remarquiez un débit d'air brumilleux en raison du refroidissement rapide et de l'admission d'air humide. Cette caractéristique fait partie du fonctionnement normal du système.

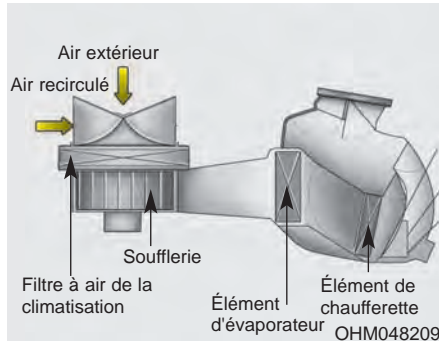

### Fitre à air de la climatisation (si équipé)

Le filtre à air de la climatisation est monté derrière la boîte à gants et filtre la poussière et autres polluants qui pourraient entrer dans le véhicule par le système de climatisation. Si, avec le temps, poussières et polluants s'accumulent sur le filtre, vous remarquerez une réduction du débit par les bouches d'air. Ceci entraînera une accumulation d'humidité dans l'habitacle, même si la commande d'admission d'air se trouve sur air extérieur. Dans pareil cas, inspectez et remplacez le filtre à air de la climatisation (voyez " filtre à air de la climatisation " au chapitre 7).

Si vous n'êtes pas certain de la façon de remplacer le filtre, faites-le faire par un concessionnaire Kia agréé.

### \* AVIS

- Remplacez le filtre conformément aux indications du calendrier d'entretien. Si le véhicule est utilisé dans des conditions difficiles comme sur des routes poussiéreuses ou mal entretenues, une inspection et un changement plus fréquents du filtre sera nécessaire.
- Si le débit d'air chute subitement, faites vérifier le système chez un concessionnaire Kia agréé.

### Vérifier le niveau de fluide frigorigène dans le climatiseur et de lubrifiant dans le compresseur

Quand le volume de liquide frigorigène est bas, le rendement du climatiseur s'en trouve réduit. Surcharger peut aussi avoir un impact négatif sur le système de climatisation.

Donc si un fonctionnement anormal est noté, faites inspecter le système chez un concessionnaire Kia agréé.

### \* AVIS

Il est important d'utiliser le bon type et la bonne quantité d'huile et de liquide frigorigène sinon, vous risquez d'endommager le compresseur et le système pourrait mal fonctionner.

### **⚠ AVERTISSEMENT**

L'entretien du climatiseur doit être exécuté par un concessionnaire Kia agréé. Un mauvais entretien pourrait causer des blessures graves à la personne qui effectue le travail.

### CLIMATISATION AUTOMATIQUE (SI ÉQUIPÉ)

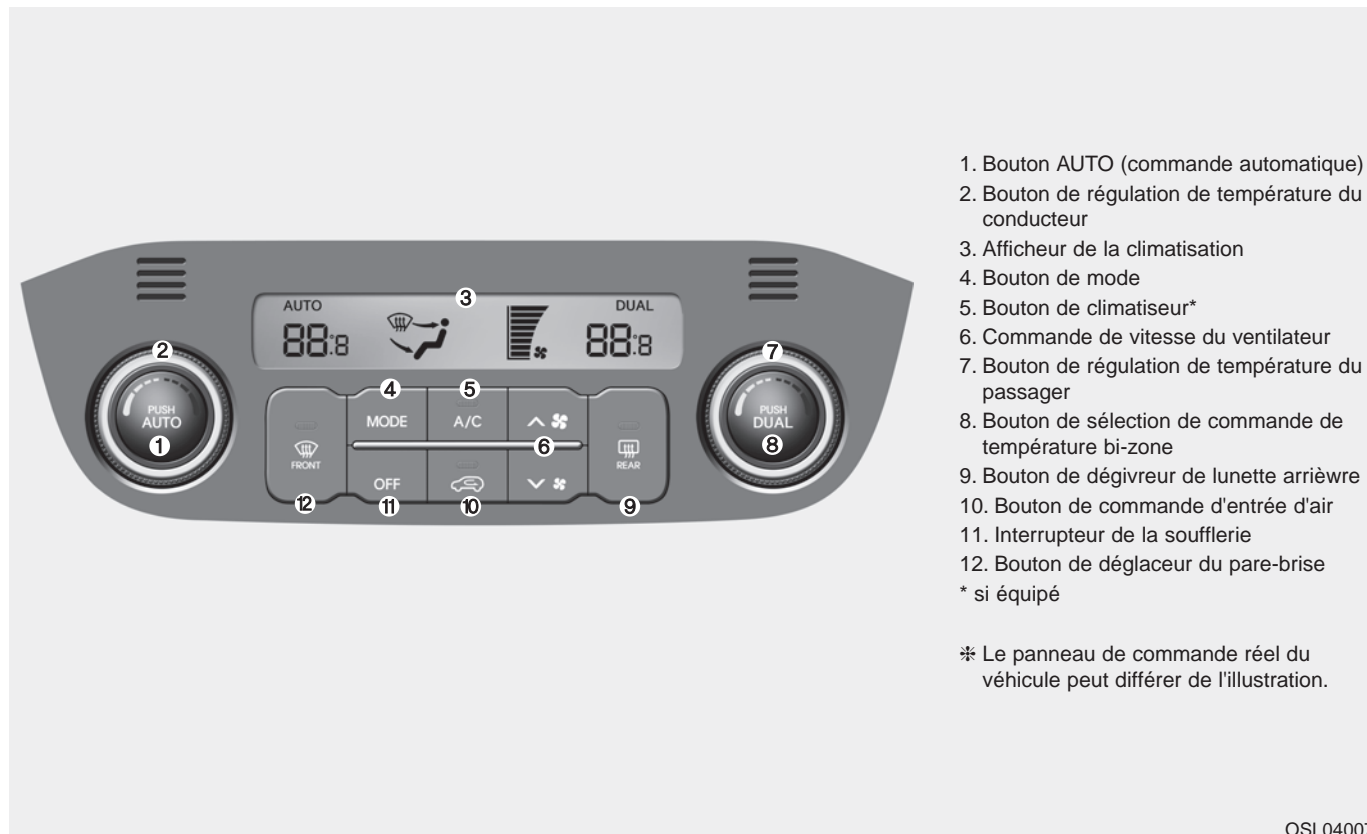

OSL040078



OSL040079

### Climatisation automatique

Le système de climatisation automatique se contrôle par simple réglage de la température désirée.

Le système de commande de température entièrement automatisé (CTEA) contrôle le chauffage et le refroidissement comme suit :

1. Appuyez sur le bouton AUTO. Les fonctions mode, vitesse du ventilateur, admission d'air et climatisation seront contrôlées automatiquement en fonction de la température choisie.

2. Réglez le commutateur de température à la température voulue. Si la température est réglée au minimum (Lo), le climatiseur fonctionnera continuellement.

3. Pour couper le fonctionnement automatique, choisissez n'importe lequel des boutons ou commutateurs suivants:

- Bouton de sélection de mode
- Bouton de climatiseur
- Bouton de dégivreur de pare-brise
- Commutateur de vitesse de ventilateur

La fonction choisie sera contrôlée manuellement alors que les autres fonctions seront automatiques.

Pour votre commodité et pour améliorer l'efficacité d'utilisation du climatiseur à régulation automatique, utilisez le bouton "AUTO" et réglez la température à 23 °C (73 °F).

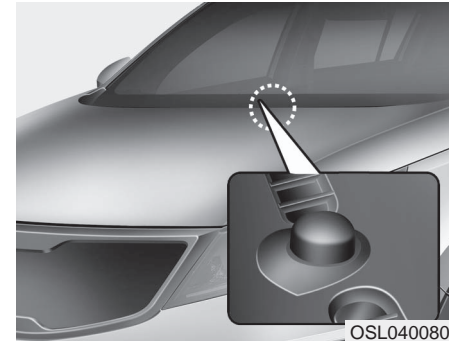

OSL040080



### \* AVIS

Ne placez jamais rien sur le capteur situé sur le tableau de bord. Il assure le bon fonctionnement du système de chauffage et de climatisation.



### Commande manuelle du chauffage et de la climatisation

Le système de climatisation peut être contrôlé manuellement en appuyant sur les touches ou en tournant les boutons autres que AUTO. Dans ce cas, le système fonctionne en séquence, dans l'ordre de sélection des touches ou boutons.

1. Faites démarrer le moteur.
2. Réglez le mode désiré.  
Pour améliorer l'efficacité du chauffage et du refroidissement;
  - Chauffage: 
  - Refroidissement: 
3. Réglez la température désirée.
4. Réglez la commande d'admission d'air sur air extérieur.
5. Réglez le ventilateur à la vitesse désirée.
6. Si vous le désirez, mettez le climatiseur en circuit.

Appuyez sur le bouton AUTO pour retourner au mode de commande entièrement automatique.

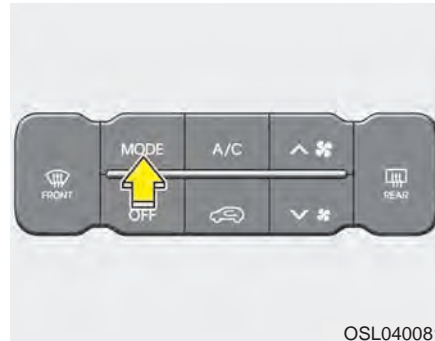

OSL040081

#### Sélection du mode

Le bouton MODE permet de choisir la direction de l'air dans le système de ventilation.

La direction de l'air suit cette séquence :



Voyez l'illustration de la " climatisation manuelle ".



#### Niveau du visage

L'air est dirigé vers le haut du corps et le visage. Chaque bouche d'air peut être ajustée pour contrôler le débit d'air.



#### Double niveau

L'air est dirigé vers le visage et le plancher.



#### Niveau du plancher

La majorité du courant d'air est dirigée vers le plancher; un petit courant d'air est aussi dirigé vers le pare-brise et le dégivreur latéral.



#### Niveau plancher/dégivrage

La majorité du courant d'air est dirigée vers le plancher et le pare-brise, avec un petit courant d'air dirigé vers les dégivrateurs latéraux.



OSL040082

#### Niveau dégivrage

La majorité du courant d'air est dirigée vers le pare-brise, avec un petit courant d'air dirigé vers les dégivrateurs latéraux.

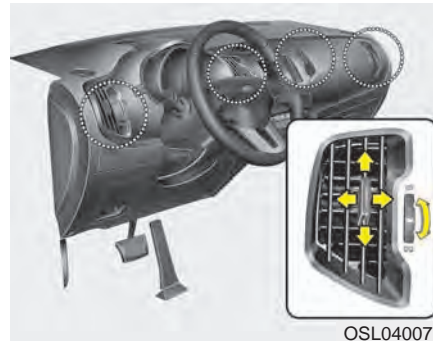

OSL040073

#### Bouches d'air au tableau de bord

Les bouches de ventilation peuvent être ouvertes ou fermées séparément à l'aide de la roulette (si équipé).

Vous pouvez aussi ajuster la direction du courant d'air sortant de ces bouches d'air, à l'aide du levier, comme illustré.



OSL040083

#### Commande de température

La température peut être augmentée au maximum (HI) en tournant le bouton complètement à droite.

La température peut être réduite au minimum (Lo) en tournant le bouton complètement à gauche.

Quand vous tournez le bouton, la température augmente ou baisse de 0,5°C/1°F à la fois. La température réglée au minimum, le climatiseur fonctionne continuellement.



### Réglage individuel de la température zones conducteur et passager

1. Appuyer sur le bouton DUAL pour faire fonctionner individuellement les zones conducteur et passager. De plus, si vous actionnez le bouton de commande de température du côté passager, il passera automatiquement au mode DUAL.
2. Appuyez sur la commande de température de gauche pour régler la température sur le côté conducteur. Appuyez sur la commande de température de droite pour régler la température sur le côté passager.

Si la température du côté du conducteur est réglée au maximum (HI) ou au minimum (Lo), le mode DUAL est désactivé pour assurer un chauffage ou un refroidissement maximal.

### Équilibrage de la température côté conducteur et passager

1. Appuyer de nouveau sur le bouton DUAL pour désactiver le DUAL (le témoin lumineux sur le bouton est éteint). La température côté passager est réglée au même niveau que celle du conducteur.
2. Actionnez le commutateur de commande de température du côté conducteur. La température est réglée au même niveau côté conducteur et passager.

### Conversion de la température

Vous pouvez passer des degrés centigrades aux degrés Fahrenheit comme suit :

Tenant le bouton OFF enfoncé, appuyez sur le bouton AUTO pendant 3 secondes ou plus. L'affichage passera des degrés centigrades aux degrés Fahrenheit, ou des degrés Fahrenheit aux degrés centigrades.

Si la batterie s'est déchargée ou a été déconnectée, l'affichage de la température retourne au degrés centigrades.

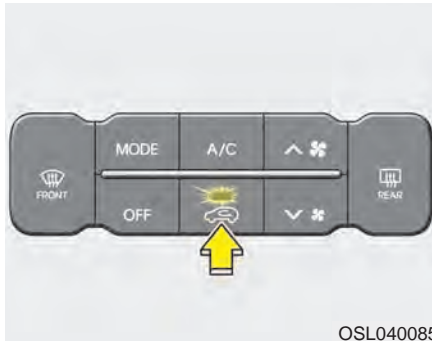

OSL040085

### Commande d'admission d'air

Ce bouton permet de choisir l'air extérieur ou la recirculation de l'air dans l'habitacle.

Pour changer la position de la commande d'admission d'air, appuyez sur le bouton.

### Position de recirculation d'air



Quand la recirculation d'air est choisie, l'air de l'habitacle est aspiré par le système de climatisation puis réchauffé ou refroidi, selon la fonction choisie.

### Position d'air extérieur



Quand l'air extérieur est choisi, l'air entre dans le véhicule de l'extérieur; il est alors réchauffé ou refroidi, selon la fonction choisie.

### \* AVIS

L'utilisation prolongée de la chaufferette à la position de recirculation d'air (sans avoir choisi le climatiseur) peut entraîner l'embuage du pare-brise et des vitres latérales, et l'air dans l'habitacle pourra avoir une odeur de renfermé.

De plus, l'utilisation prolongée du climatiseur avec air recirculé produira un air excessivement sec dans l'habitacle.

### **⚠ AVERTISSEMENT**

- L'utilisation continue du système de climatisation au mode de recirculation d'air peut accroître le niveau d'humidité dans l'habitacle, embuer les glaces et réduire la visibilité.
- Ne dormez pas dans le véhicule, le climatiseur ou la chaufferette en marche. Une baisse du niveau d'oxygène ou de la température du corps peut présenter des risques graves pour la santé.
- L'utilisation continue du système de climatisation au mode de recirculation d'air peut causer la somnolence et entraîner la perte de contrôle du véhicule. Autant que possible, réglez la commande d'admission d'air sur air extérieur quand vous conduisez.

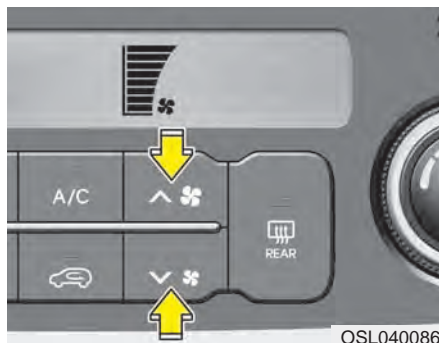

OSL040086

#### **Commande du ventilateur**

Vous pouvez régler le ventilateur à n'importe quelle vitesse en appuyant sur le bouton de commande.

Pour changer la vitesse du ventilateur, appuyez sur (  $\wedge$  ) pour l'augmenter ou sur (  $\vee$  ) pour la réduire. Appuyez sur le bouton OFF de la soufflerie avant pour éteindre le ventilateur.



OSL040087

#### **Climatiseur**

Appuyez sur le bouton A/C pour mettre le climatiseur en marche (le témoin s'allume).

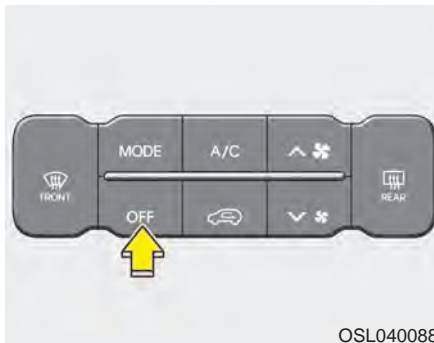

Appuyez de nouveau sur le bouton pour éteindre le climatiseur.

**Mode éteint (OFF)**

Appuyez sur le bouton OFF de la soufflerie avant pour éteindre le système de climatisation avant. Vous pouvez toujours utiliser les boutons de mode et d'admission d'air en autant que le commutateur d'allumage soit en position ON.

### DÉGIVRAGE ET DÉSEMBUAGE DU PARE-BRISE

#### **⚠ AVERTISSEMENT - Chauffage du pare-brise**

N'utilisez pas la position  ou  pendant l'utilisation du climatiseur par temps très humide. La différence de température entre l'air extérieur et le pare-brise peut causer l'embuement de la face extérieure du pare-brise, entraînant une perte de visibilité. Dans ce cas, réglez le bouton de mode sur  et le bouton de ventilateur à la vitesse la plus basse.

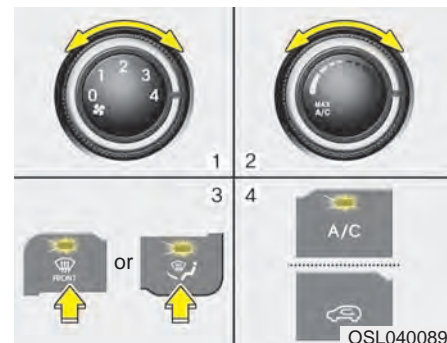

- Pour un dégivrage maximal, réglez le bouton de température à l'extrême droite (chaud) et le ventilateur à la vitesse la plus élevée.
- Si vous voulez diriger une partie de l'air chaud au plancher pendant le dégivrage ou le désembuage, réglez le mode sur plancher-dégivrage.
- Avant de prendre la route, dégagez toute la neige et la glace du pare-brise, de la lunette arrière, des glaces latérales et des rétroviseurs extérieurs.
- Dégagez la neige et la glace du capot et de la prise d'air au pied du pare-brise afin d'améliorer le rendement du dégivreur et de la chaufferette, et de réduire le risque d'embuement sur la face intérieure du pare-brise.



#### **Commande manuelle de climatisation**

D250101AEN

#### **Dégivrage de la face intérieure du pare-brise**

1. Réglez la vitesse du ventilateur à la position désirée.
2. Choisissez la température voulue.
3. Réglez le mode sur  ou .
4. L'air extérieur (frais) sera choisi automatiquement. Si vous choisissez la position () , le climatiseur sera aussi choisi automatiquement.

Si la position air extérieur (frais) et la climatisation ne sont pas choisis automatiquement, appuyez sur le bouton correspondant, pour un contrôle manuel.

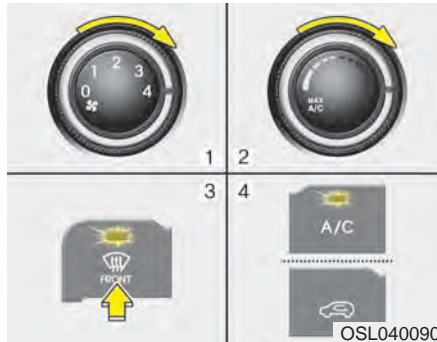

**Dégivrage de la face extérieure du pare-brise**

1. Réglez la vitesse du ventilateur au maximum.
2. Réglez la température au plus chaud.
3. Réglez le mode sur .
4. Le mode d'air extérieur et le climatiseur seront automatiquement choisis.

Si la climatisation n'est pas automatiquement choisie, appuyez sur le bouton correspondant.

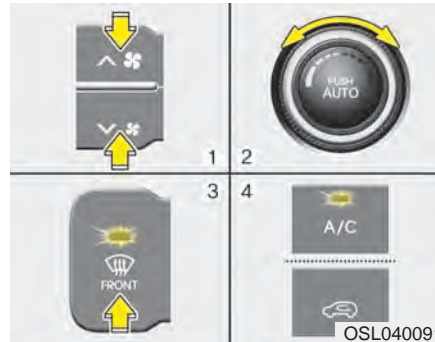

**Climatisation automatique**

**Dégivrage de la face intérieure du pare-brise**

1. Réglez la vitesse du ventilateur à la position désirée.
2. Choisissez la température voulue.
3. Appuyez sur le bouton de dégivrage () .
4. La position air extérieur (frais) sera automatiquement choisie et le climatiseur se mettra en circuit en fonction de la température ambiante détectée.

Si la position climatiseur et air extérieur (frais) n'est pas choisie automatiquement, réglez le bouton correspondant à la main.

Si la position  est choisie, la vitesse la plus lente du ventilateur passe à la vitesse la plus élevée.





**Dégivrage de la face extérieure du pare-brise**

1. Réglez la vitesse du ventilateur au maximum.
2. Réglez la température au plus haut (HI).
3. Appuyez sur le bouton de dégivrage () .
4. La position air extérieur (frais) sera automatiquement choisie et le climatiseur se mettra en circuit en fonction de la température ambiante détectée.



### Logique de désembuage

Afin de réduire le risque d'embuement sur l'intérieur du pare-brise, l'admission d'air ou la climatisation est contrôlée automatiquement en fonction de certaines conditions, comme la position  ou . Pour annuler ou retourner à la logique de désembuage, procédez comme suit.

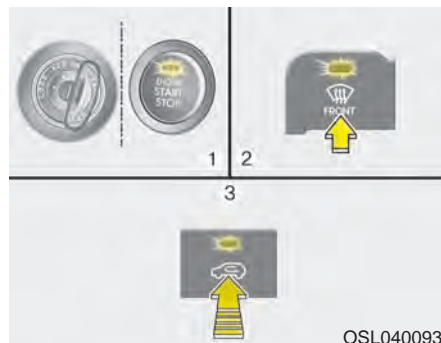

#### **Climatisation manuelle**

1. Tournez la clé de contact sur ON.
2. Réglez le bouton de mode sur dégivrage (.
3. Appuyez sur le bouton d'admission d'air au moins 5 fois en 3 secondes.

Le témoin du bouton d'admission d'air clignotera trois fois à intervalles de 0,5 seconde pour indiquer que la logique de désembuage a été annulée ou retournée au statut programmé.

Si la batterie est déchargée ou déconnectée, vous devez rétablir le statut de la logique de désembuage.

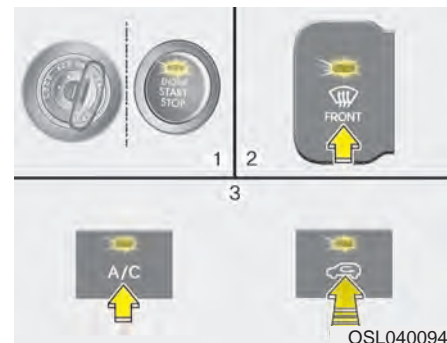

#### **Climatisation automatique**

1. Tournez la clé de contact sur ON.
2. Appuyez sur le bouton de dégivrage (.
3. Tenant le bouton du climatiseur (A/C) enfoncé, appuyez sur le bouton d'admission d'air au moins 5 fois en 3 secondes.

L'afficheur du climatiseur clignotera trois fois à intervalles de 0,5 seconde, pour indiquer que la logique de désembuage a été annulée ou retournée au statut programmé.

Si la batterie est déchargée ou déconnectée, vous devez rétablir le statut de la logique de désembuage.

## RANGEMENTS

D270000AHM

Les rangements servent à ranger les menus articles.

### ⚠ MISE EN GARDE

- *Pour éviter le risque de vol, ne laissez pas d'objets de valeur dans les rangements.*
- *Gardez toujours le couvercle du rangement fermé quand vous conduisez. Ne tentez pas de ranger un trop grand nombre d'articles, au point où le couvercle du rangement ne pourrait pas bien fermer.*

### ⚠ AVERTISSEMENT - Matières inflammables

Ne rangez pas de briquets, bouteilles de propane ou autres matières inflammables ou explosives dans le véhicule. Ces articles peuvent prendre feu ou exploser si le véhicule est exposée à une température élevée pendant une période prolongée.

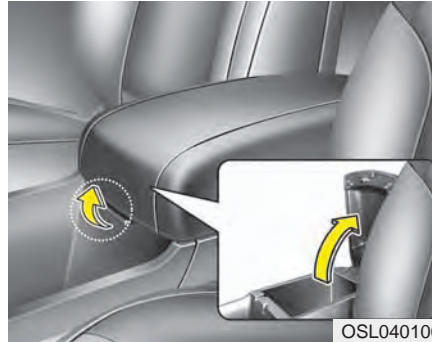

OSL040100

### Rangement dans la console centrale (si équipé)

Pour ouvrir le bac de rangement de la console centrale, appuyez sur le bouton ou tirez le levier vers le haut.

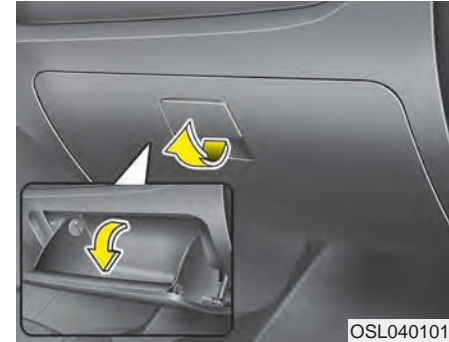

OSL040101

### Boîte à gants

Pour ouvrir la boîte à gants, tirez la poignée et la boîte s'ouvrira d'elle-même. Refermez la boîte à gants quand vous avez terminé.

### ⚠ AVERTISSEMENT

Pour réduire le risque de blessure lors d'un accident ou d'un arrêt brusque, gardez toujours la boîte à gants fermée quand vous conduisez.

### ⚠ MISE EN GARDE

*Ne rangez pas d'aliments dans le coffre à gants pendant de longues périodes.*

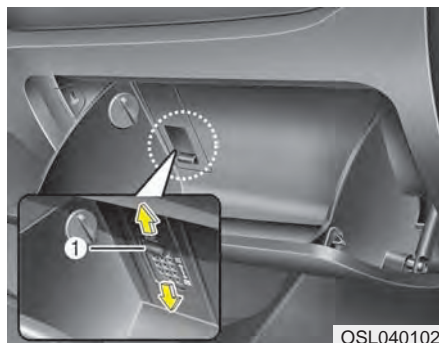

### Refroidissement de la boîte à gants (si équipé)

Vous pouvez garder des boissons gazeuses ou d'autres articles au frais en utilisant le levier d'ouverture/fermeture de l'évent installé dans la boîte à gants.

1. Mettez le climatiseur (A/C) en circuit.
2. Placez le (1) levier d'ouverture/fermeture de l'évent dans la boîte à gants en position ouverte.

Si vous n'avez pas besoin de cette fonction, réglez le levier en position fermée (☒)

### \* AVIS

Quand vous utilisez la fonction de refroidissement, une légère condensation pourra se former, ce qui pourrait endommager le papier.

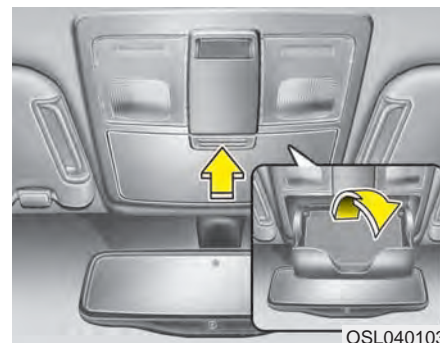

### Casier à lunettes (si équipé)

Pour ouvrir le casier à lunettes, appuyez sur le casier et il s'ouvrira lentement. Placez vos lunettes de soleil dans le volet, les lentilles vers l'extérieur. Poussez le volet pour fermer le casier.

**⚠ AVERTISSEMENT**

- Ne gardez rien d'autre que des lunettes de soleil dans le casier à lunettes. D'autres objets pourraient être lancés hors du casier lors d'un arrêt brusque ou d'un accident, risquant de causer des blessures aux passagers.
- N'ouvrez pas le casier à lunettes pendant que vous conduisez. Il pourrait obstruer le rétroviseur.



D270500BUN-C1

**Boîte à bagages (si équipé)**

Vous pouvez y ranger une trousse de premiers soins, un triangle réfléchissant, des outils et autres.

Saisissez la poignée sur le couvercle et soulevez-la.

**⚠ MISE EN GARDE**

*Afin d'éviter d'endommager les marchandises ou le véhicule, soyez prudent quand vous transportez des objets fragiles ou encombrants dans la boîte à bagages.*

## CARACTÉRISTIQUES INTÉRIEURES

D280300AXM

### Porte-gobelets

#### **⚠ AVERTISSEMENT - Liquides chauds**

- Ne placez pas de tasses de liquide chaud sans couvercle dans les porte-gobelets alors que le véhicule est en mouvement. Si le liquide chaud se renverse, vous pourriez vous brûler. De telles brûlures au conducteur pourraient mener à une perte de contrôle du véhicule.
- Pour réduire le risque de blessure advenant une collision ou un arrêt brusque, ne placez pas de bouteilles, de verres, de cannettes, etc., sans couvercle et lâches dans le porte-gobelets quand le véhicule est en mouvement.

#### **⚠ AVERTISSEMENT**

Ne laissez pas les cannettes et les bouteilles exposées directement au soleil et ne les placez pas dans un véhicule très chaud. Elles pourraient exploser.

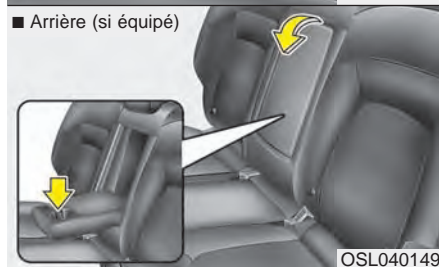
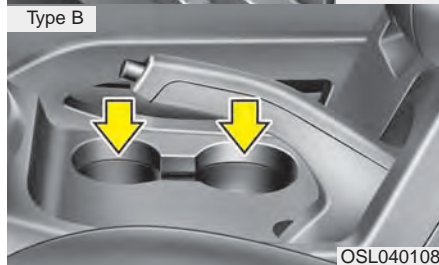
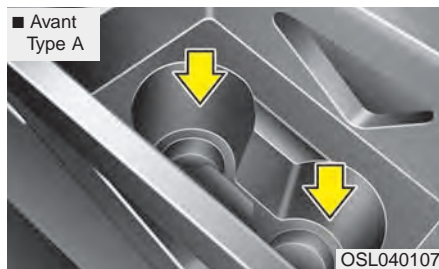

Des tasses ou de petites cannettes de boisson peuvent être placées dans le porte-gobelets.

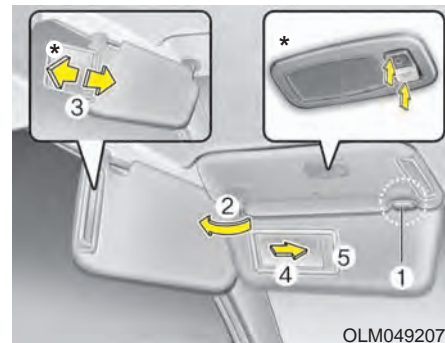

### Pare-soleil

Utilisez le pare-soleil pour bloquer la lumière directe du soleil sur le pare-brise et les glaces latérales.

Pour utiliser le pare-soleil, rabattez-le.

Pour utiliser le pare-soleil sur une glace latérale, rabattez-le, décrochez-en l'extrémité (1) et faites-le pivoter vers le côté (2).

Ajustez la rallonge de pare-soleil vers l'avant ou l'arrière (3). (si équipé)

Pour utiliser le miroir, abaissez le pare-soleil et faites-glisser le couvre-miroir (4).

Le porte-billet (5) est fourni pour tenir un billet de poste de péage. (si équipé)

\* La lampe réelle du pare-soleil du véhicule peut différer de l'illustration.

**⚠ MISE EN GARDE - Lampe du miroir de courtoisie (si équipé)**

*Si vous avez utilisé la lampe du miroir, éteignez-la avant de ramener le pare-soleil à sa position originale sinon vous risquez de décharger la batterie et même d'endommager le pare-soleil.*

**⚠ AVERTISSEMENT**

**Pour des raisons de sécurité, n'obstruez pas votre champ de vision avec le pare-soleil.**

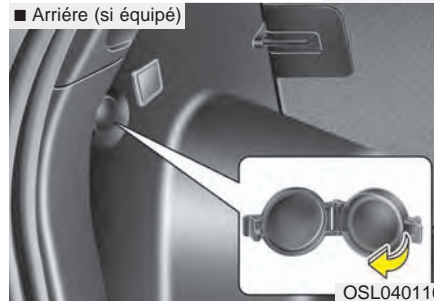
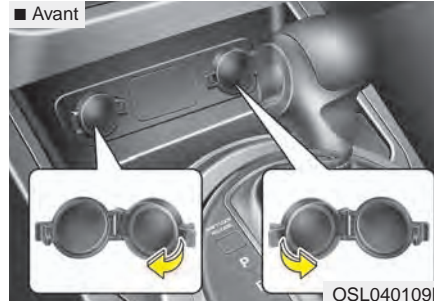

D280500AEN

**Prise de courant (si équipé)**

La prise de courant sert à alimenter les téléphones mobiles et autres appareils conçus pour fonctionner sur le système électrique d'un véhicule. Les appareils doivent consommer moins de 10 ampères quand le moteur tourne.

**⚠ MISE EN GARDE**

- *N'utilisez la prise de courant que lorsque le moteur est en marche et déconnectez la fiche de l'accessoire après son utilisation. Brancher un accessoire pendant une période prolongée alors que le moteur est éteint, pourrait décharger la batterie.*
- *Ne branchez que des accessoires 12 volts qui consomment moins de 10 ampères.*
- *Ajustez le climatiseur ou la chaufferette au réglage minimal quand vous utilisez la prise de courant.*
- *Refermez le couvercle quand vous n'utilisez pas la prise.*
- *Certains appareils électriques peuvent causer une interférence électronique quand ils sont branchés dans la prise du véhicule. Ces appareils peuvent émettre des parasites et causer le mauvais fonctionnement d'autres systèmes ou appareils électriques dans le véhicule.*

### **⚠ AVERTISSEMENT**

Ne mettez pas un doigt ou un objet (aiguille, etc.) dans la prise de courant et ne la touchez pas avec une main mouillée. Vous risquez de subir un choc électrique.



### **Montre numérique (si équipé)**

Vous devez régler l'heure de nouveau chaque fois que la batterie est déconnectée ou que le fusible du circuit est déconnecté.

La section sur la chaîne audio en fin de chapitre fournit de plus amples renseignements.

### **⚠ AVERTISSEMENT**

N'ajustez pas la montre pendant que vous conduisez. Vous pourriez perdre le contrôle et causer un accident qui pourrait résulter en des blessures graves, voire même la mort.

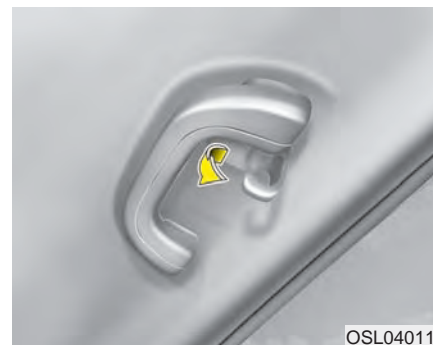

\* Le dispositif réel pourra différer de l'illustration.

### **Patères (si équipé)**

### **⚠ MISE EN GARDE**

*Ne suspendez pas de vêtements lourds car ils pourraient endommager la patère.*

### **⚠ AVERTISSEMENT**

Afin de réduire le risque de blessure en cas d'accident ou d'arrêt soudain, ne suspendez aucun objet tranchant ou dangereux autre qu'un vêtement.

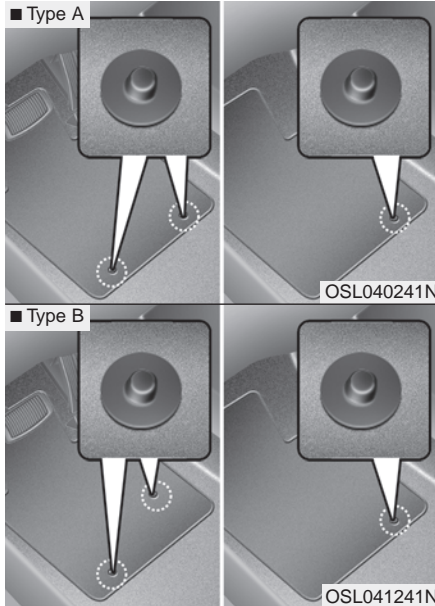

\* Le dispositif réel pourra différer de l'illustration.

### Ancre(s) de tapis (si équipé)

Si vous utilisez un tapis sur la moquette avant, assurez-vous de l'accrocher à l'ancrage sur le plancher. Vous empêcherez ainsi le tapis de glisser vers l'avant.

### ⚠ AVERTISSEMENT

Respectez les points suivants quand vous installez un tapis dans le véhicule.

Assurez-vous que le tapis soit solidement attaché aux ancrages de tapis avant de conduire le véhicule.

- N'utilisez AUCUN tapis qui ne peut être solidement retenu par les ancrages de tapis du véhicule,
- N'empilez pas de tapis un par-dessus l'autre (ex. : un tapis toutes saisons en caoutchouc sur un tapis peluché). N'installez qu'un seul tapis par position.

**IMPORTANT** - Votre véhicule a été construit avec des ancrages de tapis du côté conducteur faits pour retenir le tapis solidement en place. Afin d'éviter toute interférence avec le fonctionnement des pédales, Kia recommande que n'installez que des tapis Kia conçus pour votre véhicule.

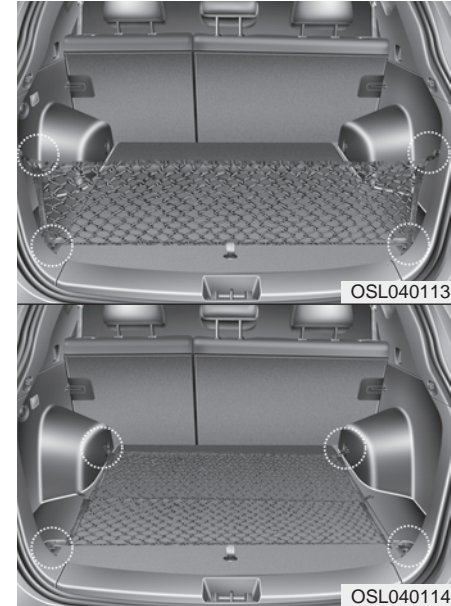

D281000AHM

### Filet à bagages (crochets) (si équipé)

Pour empêcher les articles de se déplacer dans l'aire à bagages, vous pouvez utiliser les crochets dans l'aire à bagages pour y suspendre le filet à bagages.



Si nécessaire, vous pouvez obtenir un filet à bagages d'un concessionnaire Kia agréé.

### MISE EN GARDE

*Pour éviter tout dommage aux articles et au véhicule, soyez prudent quand vous transportez des objets fragiles ou lourds dans le coffre du véhicule.*

### AVERTISSEMENT

**Pour éviter des blessures aux yeux, ne surtendez PAS le filet à bagages, gardez TOUJOURS le visage et le corps hors du cheminement de rappel du filet. N'utilisez PAS le filet si la sangle affiche des signes visibles d'usure ou de dommage.**



OSL040115

### Couvre-bagages de sécurité (si équipé)

Utilisez le couvre-bagages pour dissimuler les articles rangés dans le coffre.

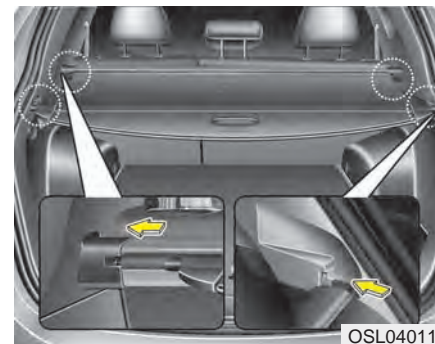

OSL040116

Pour utiliser le couvre-bagages, tirez la poignée vers l'arrière et insérez les rebords dans les encoches.



Quand vous ne l'utilisez pas, placez le couvre-bagages dans la partie inférieure du coffre.

**⚠ AVERTISSEMENT**

- Ne placez rien sur le couvre-bagages car tout objet sur le couvre-bagages deviendrait un projectile dans le véhicule, risquant de blesser les occupants lors d'un accident ou d'un freinage brusque.
- Ne laissez jamais des personnes voyager dans le coffre. Le coffre ne sert qu'aux bagages.
- Maintenez la charge du véhicule équilibrée et le plus vers l'avant que possible.

**⚠ MISE EN GARDE**

*Ne placez rien sur le couvre-bagages car il pourrait être endommagé ou déformé.*

## CARACTÉRISTIQUE EXTÉRIEURE



D290100AAM

### Porte-bagages (si équipé)

Si le véhicule est doté d'un porte-bagages, vous pouvez placer des bagages sur le toit.

### \* AVIS

Si le véhicule est équipé d'un toit ouvrant, assurez-vous de ne rien placer sur le porte-bagages qui pourrait nuire au fonctionnement du toit ouvrant.

### ⚠ MISE EN GARDE

- *Quand vous transportez une charge sur le porte-bagages, prenez les précautions nécessaires pour assurer que la charge n'endommage pas le toit du véhicule.*
- *Si vous transportez de gros objets sur le porte-bagages, assurez-vous qu'ils ne dépassent pas la longueur ou la largeur du toit.*
- *Ne faites pas fonctionner le toit ouvrant (si équipé) quand vous transportez une charge sur le porte-bagages.*

### ⚠ AVERTISSEMENT

- Les spécifications suivantes représentent le poids maximal qui peut être supporté par le porte-bagages. Distribuez la charge aussi uniformément que possible sur le porte-bagages puis attachez la charge solidement.

PORTE-BAGAGES	100 kg (220 lbs.) DISTRIBUÉES UNIFORMÉMENT
---------------	---

Placer une charge ou des bagages pesant plus que le poids limite spécifié pour le porte-bagages pourrait endommager le véhicule.

- Le centre de gravité du véhicule sera plus élevé si vous chargez le porte-bagages. Évitez les démarrages et les freinages brusques, les virages serrés, les manoeuvres brusques ou une vitesse élevée qui pourrait mener à une perte de contrôle ou à un carambolage.

(suite)

(suite)

- Conduisez toujours lentement et négociez les virages avec soin quand vous transportez des articles sur le porte-bagages. Des coups de vent naturels ou causés par des véhicules passants peuvent exercer une pression élevatrice soudaine sur la charge. Ceci est particulièrement vrai si vous transportez de grands articles plats comme des panneaux de bois ou un matelas. Un tel coup de vent pourrait faire tomber les articles du porte-bagages et endommager votre véhicule ou les autres qui vous entourent.
- Pour éviter les dommages ou la perte d'une charge pendant que vous conduisez, vérifiez régulièrement les articles avant et pendant le voyage, afin de vous assurer qu'ils sont toujours solidement attachés au porte-bagages.

### CHAÎNE HAUTE-FIDÉLITÉ

#### \* AVIS

Si vous installez des phares HID de marché secondaire, la chaîne stéréo et les dispositifs électroniques de votre véhicule pourraient mal fonctionner.

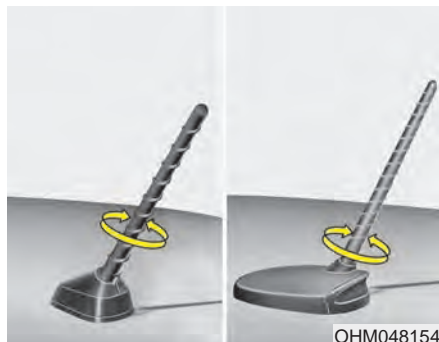

#### Antenne

D300102AAM-EU

Votre véhicule utilise une antenne de toit pour recevoir les signaux AM et FM.

L'antenne de toit est amovible. Pour l'enlever, tournez-la dans le sens antihoraire. Pour la remettre, tournez-la dans le sens horaire.

#### ⚠ MISE EN GARDE

- Avant d'entrer dans un endroit de faible hauteur ou dans un lave-auto, enlevez l'antenne en la tournant dans le sens antihoraire; autrement, vous risquez de l'endommager.
- Quand vous réinstallez l'antenne de toit, il est important de bien la serrer et de la placer selon la verticale afin d'assurer une bonne réception. Vous devriez toutefois l'enlever quand vous stationnez le véhicule ou quand vous placez une charge sur le porte-bagages.
- Quand vous utilisez le porte-bagages, ne placez pas la charge près de l'antenne afin d'assurer une bonne réception.

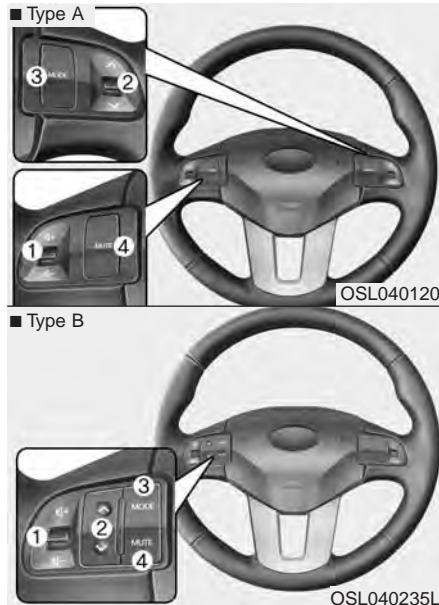

D300200AEN

### Commandes de radio au volant (si équipé)

Les commandes de radio au volant se veulent de promouvoir une conduite en toute sécurité.

### MISE EN GARDE

*N'appuyez pas simultanément sur plusieurs boutons de la télécommande.*

D300204AHM

#### VOLUME (🔊+/🔊-) (1)

- Soulevez le bouton (🔊+) pour augmenter le volume sonore.
- Abaissez le bouton (🔊-) pour réduire le volume sonore.

D300203AHM

#### SEEK/PRESET (^ / v) (2)

La touche SEEK/PRESET exécute différentes fonctions dépendamment du mode. Pour les fonctions suivantes, vous devriez appuyer sur la touche pendant 0,8 seconde ou plus.

#### Mode RADIO

Recherche automatique.

#### Mode CD/USB/iPod

Bouton d'avance ou de recul rapide.

Si vous appuyez sur SEEK/PRESET pendant moins de 0,8 seconde, il fonctionnera comme suit :

#### Mode RADIO

Il agira comme bouton de sélection de station en mémoire.

#### Mode CD/USB/iPod

Il agira comme bouton de piste suivante ou précédente.

D300202AEN

#### MODE (3)

Appuyez sur le bouton pour changer la source sonore.

- FM(1~2)→AM→SAT(1~3)→CD→USB AUX(iPod) FM...

D300205AHM

#### MUTE (4)

- Appuyez sur le bouton pour engager la sourdine.
- Appuyez sur le bouton pour couper le microphone pendant un appel téléphonique.

Les boutons de commande sont expliqués plus en détail dans les pages qui suivent.



D300600AHM-EE

### Prise Aux, USB et iPod® (si équipé)

Si votre véhicule est équipé d'une prise Aux, USB (bus série universel) ou iPod, vous pouvez utiliser la prise Aux pour y brancher un appareil audio, la prise USB pour y brancher un appareil USB et la prise iPod pour y brancher un iPod.

### \* AVIS

Si vous utilisez la prise de courant pour alimenter un appareil audio, vous pourrez entendre un bruit de fond pendant la lecture. Si c'est le cas, utilisez l'alimentation de l'appareil audio seulement.

\* iPod® est une marque de commerce de Apple Inc.

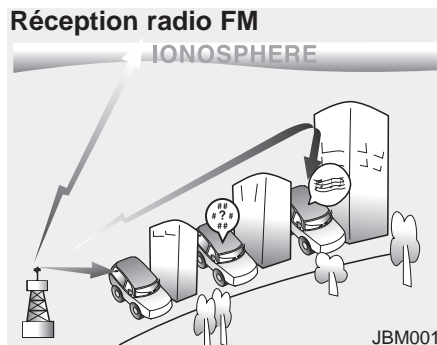

D300800AHM

### Comment fonctionne la radio d'auto

Les signaux AM et FM sont diffusés par des tours de transmission situées autour de la ville. Ces signaux sont captés par l'antenne radio de votre véhicule. Le signal atteint alors le poste de radio qui les transmet aux haut-parleurs.

Quand votre véhicule capte un signal radio puissant, la conception technique précise de la radio assure une reproduction sonore de la meilleure qualité possible. Parfois, le signal reçu peut être de piètre qualité ou faible. Ceci peut être dû à des facteurs comme la distance par rapport à la station radio ou à la présence d'édifices, de ponts ou d'autres gros obstacles dans la région.

Les diffusions en AM (MW, LW) peuvent être captées sur de plus grandes distances que les diffusions en FM. Ceci provient du fait que les ondes radio AM (MW, LW) sont transmises à basses fréquences. Ces longues ondes radio de basse fréquence peuvent suivre la courbe de la Terre plutôt que se déplacer en ligne droite dans l'atmosphère. De plus, elles suivent la forme des obstructions, offrant ainsi une meilleure couverture.

### Réception radio AM

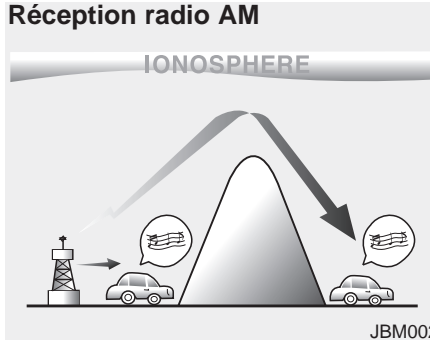

JBM002

Les diffusions en AM peuvent être captées sur de plus grandes distances que les diffusions en FM. Ceci provient du fait que les ondes radio AM sont transmises à basses fréquences. Ces longues ondes radio de basse fréquence peuvent suivre la courbe de la Terre plutôt que se déplacer en ligne droite dans l'atmosphère. De plus, elles suivent la forme des obstructions, offrant ainsi une meilleure couverture.

### Station radio FM

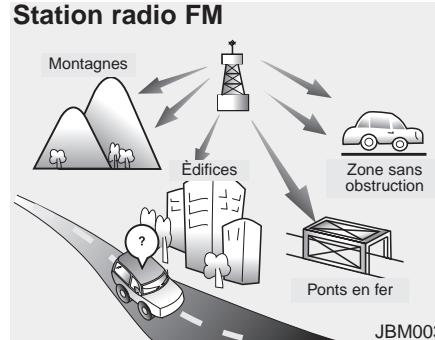

JBM003

Les diffusions en FM sont transmises à haute fréquence et ne suivent pas la surface de la Terre. De ce fait, les diffusions FM commencent généralement à faiblir, à courte distance de la station.

En outre, les signaux FM sont facilement affectés par les édifices, les montagnes et d'autres obstructions. Ceci peut causer des conditions d'écoute qui pourraient vous mener à croire qu'il y a un problème avec votre radio. Les conditions suivantes sont normales et n'indiquent pas un problème :

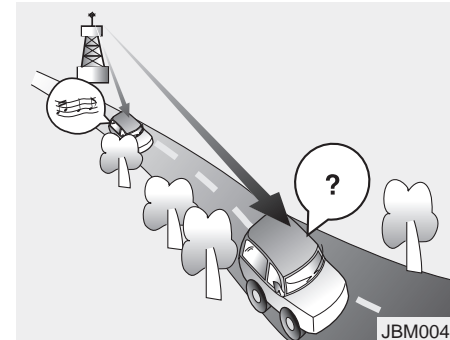

JBM004

- Évanouissement - alors que le véhicule s'éloigne de la station de radio, le signal faiblit et le son commence à s'évanouir. Dans ce cas, nous vous suggérons de syntoniser une nouvelle station.
- Scintillement/électrostatique - Les signaux FM faibles ou de grandes obstructions entre la tour de transmission et votre poste de radio peuvent faire interférence au signal et causer des bruits d'électrostatique ou de scintillement. Réduire le niveau d'aiguës pourra amenuiser l'effet jusqu'à ce que l'interférence disparaisse.



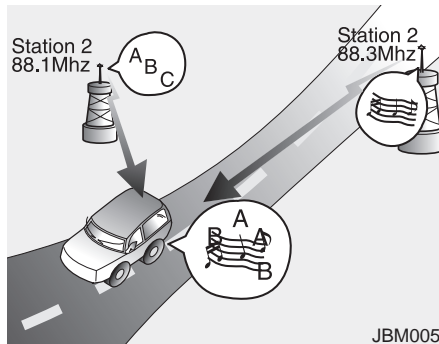

- Permutation de station - Alors que le signal FM faiblit, un autre signal plus puissant de même fréquence peut être capté. Ceci vient du fait que la radio est conçue pour se verrouiller sur le signal le plus clair. Si cela se produit, sintonisez une autre station au signal plus puissant.
- Annulation par cheminements multiples - Des signaux radio reçus de plusieurs directions peuvent causer de la distorsion ou un scintillement. Ceci est causé par un signal direct et réfléchi provenant de la même station, ou par des signaux de deux stations de fréquences voisines. Si cela se produit, sintonisez une autre station jusqu'à ce que la condition disparaisse.

### Réception avec la radio par satellite

Vous pourrez connaître des problèmes de réception avec la radio par satellite dans les cas suivants.

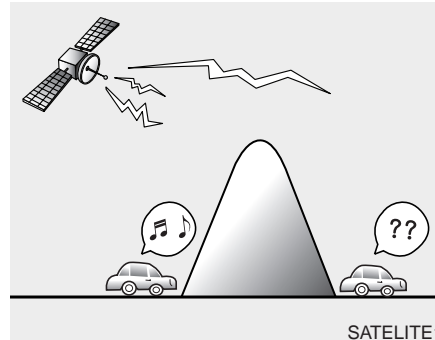

- Rouler dans un tunnel ou dans un parc de stationnement couvert.
- Rouler sous la voie supérieure d'une autoroute à niveaux.
- Rouler sous un pont.
- Rouler près d'un véhicule élevé (comme un camion ou un autobus) qui pourrait bloquer le signal.
- Rouler dans une vallée ou les monts et pics environnants pourraient bloquer le signal.

- Si vous roulez en montagne où le signal est bloqué par les montagnes.

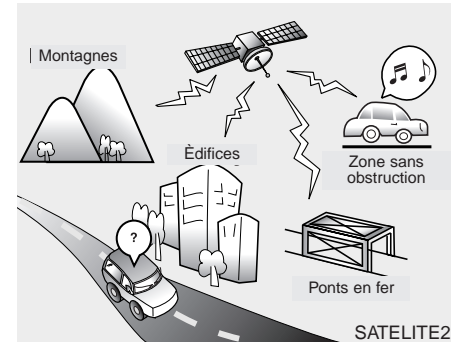

- Si vous roulez là où de grands arbres peuvent bloquer le signal (10 m/30 pi ou plus), comme sur une route en forêt dense.
- Le signal peut devenir faible dans les régions non desservies par le réseau de stations-relais SIRIUS.

**NOTA:**

**D'autres circonstances imprévisibles peuvent nuire à la réception du signal de radio par satellite SIRIUS.**

*Utilisation d'un cellulaire ou d'une radio bidirectionnelle*

L'utilisation d'un téléphone cellulaire dans le véhicule peut faire interférence avec l'équipement radio. Cela ne veut pas dire que l'équipement fait défaut. Dans pareil cas, utilisez le cellulaire aussi loin que possible de l'équipement radio.

**⚠ MISE EN GARDE**

*Quand on utilise un appareil de communication comme un cellulaire ou une radio dans le véhicule, il faut utiliser une antenne séparée. Si on utilise le cellulaire ou la radio avec une antenne intégrée seulement, il peut y avoir interférence avec le système électrique du véhicule, ce qui pourrait nuire au bon fonctionnement du véhicule.*

**⚠ AVERTISSEMENT**

**N'utilisez pas un cellulaire en conduisant. Vous devriez vous arrêter en lieu sûr avant d'utiliser votre cellulaire.**

**Soin des disques**

- Si la température dans le véhicule est trop élevée, abaissez les glaces pour aérer le véhicule avant d'utiliser la radio.
- Il est illégal de copier et d'utiliser des fichiers MP3/WMA sans permission. N'utilisez que des CD créés légalement.
- N'appliquez jamais sur un CD, un agent volatile comme du benzène ou un diluant, des nettoyants ordinaires ou des aérosols magnétiques pour disques analogiques.
- Pour éviter d'endommager la surface du disque, tenez et transportez le CD par le rebord ou le centre et le rebord seulement.
- Nettoyez la surface du disque avec un chiffon doux avant la lecture (essuyez-le du centre vers le rebord).
- N'endommagez pas la surface du disque et n'apposez aucun collant ou papier.

- Assurez-vous de n'insérer aucun autre objet que des CD dans le lecteur (n'insérez qu'un seul CD à la fois).
- Gardez les CD dans leur boîtier pour les protéger contre les éraflures et les saletés.
- Dépendamment du type (CD-R/CD-RW), certains CD peuvent ne pas bien fonctionner normalement, dépendamment du fabricant ou de la méthode de copie ou d'enregistrement. Dans certains cas, si vous continuez d'utiliser ces CD, il pourront entraîner le mauvais fonctionnement de la chaîne haute-fidélité du véhicule.

**\* AVIS - Lecture d'un CD protégé contre la copie ou incompatible**

Certains CD protégés contre la copie et non conformes aux normes internationales de CD audio (Red Book) peuvent ne pas jouer sur la chaîne. Notez que si vous tentez de faire jouer un CD protégé contre la copie et que le lecteur de CD ne fonctionne pas correctement, le CD peut être défectueux et non pas le lecteur.

### ■ PA710SL



SL\_USA\_RADIO



### Utilisation des commandes radio, réglage, volume et son

#### 1. Touche de sélection AM/FM

La touche FM/AM permet d'alterner entre la bande FM et AM. Suit la séquence de commutation.

- FM/AM : FM1→FM2→AM→FM1...

#### 2. Bouton d'interrupteur et de volume

- Allume et éteint la chaîne haute fidélité quand la clé de contact est sur ACC ou ON.
- Tourner le bouton dans le sens horaire/antihoraire augmente/réduit le volume sonore.

#### 3. Bouton de recherche automatique

- Appuyez sur [ $\nabla$ /SEEK] pour passer automatiquement à la station de fréquence inférieure.
- Appuyez sur [SEEK/ $\wedge$ ] pour passer automatiquement à la station de fréquence supérieure.

#### 4. Touche de balayage (SCAN)

- Appuyez sur le bouton pour faire une recherche progressive automatique des stations.
- La touche permet de passer à la station suivante et y reste pendant 5 secondes.
- Appuyez de nouveau sur [SCAN] pour arrêter le balayage et écouter la station syntonisée.

#### 5. Bouton de sourdine

Appuyez sur [MUTE] pour couper le son temporairement. " Audio Mute " s'affiche à l'ACL.



#### 6. Touches de mémoire

- Appuyez sur [1]-[6] pendant moins de 0,8 s pour passer à la station mémorisée sur cette touche.



- Appuyez sur [1]~[6] pendant plus de 0,8 s pour mémoriser la station syntonisée à cette position. L'action est confirmée par un bip.

### 7. Bouton DISP

Appuyer sur DISP met l'ACL et le rétroéclairage en ou hors circuit.

### 8. Bouton SETUP

Appuyez sur ce bouton pour passer au mode de réglage. Si aucune action n'est prise dans les 8 secondes, la chaîne retourne au mode précédent.



Au mode " SETUP ", tournez le bouton TUNE pour faire défiler le curseur à travers les items et appuyez sur TUNE pour faire un choix.

#### • MAIN

Choisissez cet item pour passer au réglage du défilement et de la SDVC.



#### • SCROLL

Choisissez si les noms de fichiers longs défilent continuellement (ON) ou juste une fois (OFF).

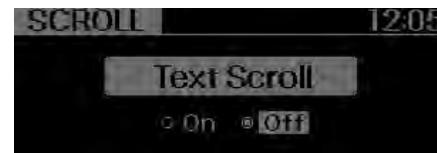

#### • SDVC (volume sonore en fonction de la vitesse)

Choisissez cet item pour mettre la fonction en ou hors circuit. En circuit, le volume sonore s'ajuste automatiquement en fonction de la vitesse du véhicule.



• MEDIA

Choisissez l'affichage par défaut de l'information sur le lecteur MP3 : "Folder/File " (dossier/fichier) ou " Artist/Title " (artiste/titre).

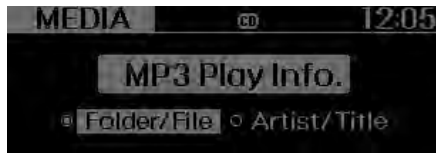

• CLOCK

Choisissez cet item pour régler l'horloge. Ajustez les heures et appuyez sur ENTER pour confirmer. Réglez les minutes et appuyez sur ENTER pour confirmer et quitter le mode de réglage. Appuyer sur SETUP alors que la chaîne est éteinte permet de passer immédiatement au réglage de l'horloge.



• P.BASS (PowerBass)

Cette fonction reproduit des effets sonores virtuels et règle le niveau des graves dans l'ordre :

Off → Low → Mid → High → Off...

\* Le mode AM n'est pas pris en charge.

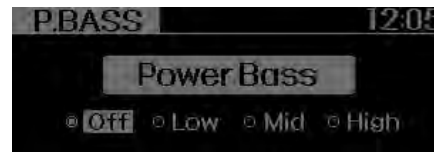

• SAT

Choisissez l'affichage par défaut du mode SIRIUS : " Cat./Ch. " (catégorie/canal) ou " Artist/Title " (artiste/titre).



• PHONE

Choisissez cet item pour passer au réglage du mode BLUETOOTH. Vous trouverez de plus amples renseignements à ce sujet sous " UTILISATION D'UN TÉLÉPHONE BLUETOOTH ".





### 9. Bouton TUNE et de commande du son

- Tournez le bouton dans le sens horaire ou antihoraire pour passer à une fréquence supérieure ou inférieure.

(AM 10 kHz, FM 200 kHz)

Appuyez sur le bouton pour alterner entre les modes GRAVES, MÉDIANES, AIGÜES, ÉQUILIBRE AVANT-ARRIÈRE et ÉQUILIBRE GAUCHE-DROITE. Le mode choisi s'affiche. Une fois le mode choisi, tournez le bouton de volume dans le sens horaire ou antihoraire.

- **Contrôle des GRAVES (BASS)**  
Pour augmenter les GRAVES, tournez le bouton dans le sens horaire; pour les réduire, tournez le bouton dans le sens antihoraire.

- **Contrôle des MÉDIANES (MIDDLE)**  
Pour augmenter les MÉDIANES, tournez le bouton dans le sens horaire; pour les réduire, tournez le bouton dans le sens antihoraire.

- **Contrôle des AIGÜES (TREBLE)**  
Pour augmenter les AIGÜES, tournez le bouton dans le sens horaire; pour les réduire, tournez le bouton dans le sens antihoraire.

- **Équilibre avant-arrière (FADER)**  
Tournez le bouton dans le sens horaire pour renforcer le son sur les haut-parleurs arrière (les haut-parleurs avant sont atténués). Tournez le bouton dans le sens antihoraire pour renforcer le son sur les haut-parleurs avant (les haut-parleurs arrière sont atténués).

- **Équilibre gauche-droit (BALANCE)**  
Tournez le bouton dans le sens horaire pour renforcer le son sur les haut-parleurs droits (les haut-parleurs gauches sont atténués). Tournez le bouton dans le sens antihoraire pour renforcer le son sur les haut-parleurs gauches (les haut-parleurs droits sont atténués).



## Utilisation du lecteur de CD

### 1. Bouton d'éjection du CD

- Le  bouton fonctionne, que la chaîne soit en circuit ou non.

### 2. Bouton CD/AUX (CD)

Si un CD est chargé, passe au mode CD. S'il n'y a pas de CD, " No Disc " s'affiche pendant 3 secondes et la chaîne retourne au mode précédent.

### 3. Touche de lecture aléatoire (①)

Appuyez sur la touche pendant moins de 0,8 s pour activer le mode «RDM», et pendant plus de 0,8 s pour activer le mode «A. RDM».

- RDM : Seuls les fichiers/pistes du dossier/disque sont joués en ordre aléatoire.
- A. RDM (MP3/WMA seul.) : Tous les fichiers sont joués en ordre aléatoire.

### 4. Bouton de répétition (②)

Appuyez sur le bouton pendant moins de 0,8 s pour activer le mode " RPT ", et pendant plus de 0,8 s pour activer le mode " FLD RPT ".

- RPT : Seul un fichier est joué de façon répétitive.
- FLD RPT : Seuls les fichiers d'un dossier sont joués de façon répétitive.

### 5. Touche de balayage

Fait jouer 10 secondes de chaque chanson sur le CD. Pour annuler le balayage, appuyez de nouveau sur le bouton.



### 6. Fente de charge du CD

Introduisez le CD, étiquette sur le dessus, et poussez-le doucement alors que le commutateur d'allumage est en position ACC ou ON.

La chaîne passe automatiquement au mode CD et fait jouer le CD. Si la chaîne est hors circuit, elle se mettra automatiquement en circuit sur l'insertion du CD.

- Cette chaîne ne reconnaît que les CD de 12 cm, CD-DA (audio CD) ou ISO (MP3).

- Si vous insérez un CD UDA ou d'un autre type (DVD par ex.), " Reading Error " s'affichera et le disque sera éjecté.



### MISE EN GARDE

**N'introduisez pas un CD si le témoin CD est allumé.**





### 7. Bouton de sélection de piste

- Appuyez sur [✓ TRACK] pendant moins de 0,8 s pour écouter la chanson courante depuis le début.
- Appuyez sur [✓ TRACK] pendant moins de 0,8 s et de nouveau dans la seconde qui suit pour passer à la chanson précédente.
- Appuyez sur [✓ TRACK] pendant 0,8 s ou plus pour une recherche régressive à haute vitesse.
- Appuyez sur [TRACK ^] pendant moins de 0,8 s pour passer à la chanson suivante.
- Appuyez sur [TRACK ^] pendant 0,8 s ou plus pour une recherche progressive à haute vitesse.

### 8. Touche de changement de dossier

- Appuyez sur [✓ FOLDER] pour passer au dossier enfant du dossier courant et afficher la première chanson dans le dossier. Appuyez sur TUNE/ENTER pour passer au dossier affiché. La première chanson dans le dossier se fera entendre.
- Appuyez sur [FOLDER ^] pour passer au dossier parent du dossier courant et afficher la première chanson dans le dossier.  
Appuyez sur TUNE/ENTER pour passer au dossier affiché.

### 9. Touche INFO

Affiche l'information sur la chanson courante.

- CD audio : titre du disque/artiste, titre de la piste/artiste, nombre de pistes.
- CD MP3 : nom du fichier, titre, artiste, album, dossier, nombre de fichiers (non affiché si l'information n'est pas disponible sur le CD ou le fichier).

### 10. Bouton de recherche/entrée

- Tournez le bouton dans le sens des aiguilles d'une montre pour naviguer dans le menu des chansons futures, ou dans le sens inverse pour naviguer dans les chansons précédents.
- Pour jouer la chanson affichée, appuyez sur le bouton. Pour accéder au mode Contrôle Audio appuyez sur ce bouton sans le tourner.

**NOTA:**

**Ordre de lecture des fichiers (dossiers) :**

**1. Ordre de lecture des chansons : ① à ⑭ en séquence.**

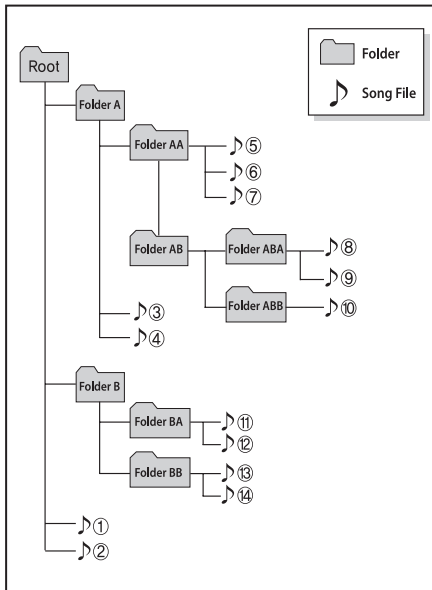

**2. Ordre de lecture des dossiers :**

**\* S'il n'y a aucun fichier de chanson dans le dossier, ce dernier n'est pas affiché.**

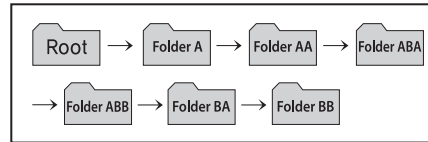



### **MISE EN GARDE - Concernant les dispositifs USB**

- Pour utiliser un dispositif USB externe, assurez-vous que le dispositif n'est pas connecté lors du démarrage, puis connectez le dispositif.
- Si vous faites démarrer le véhicule alors que le dispositif USB est connecté, vous risquez d'endommager le dispositif USB (l'USB n'est pas protégé contre l'AÉA).
- Si vous faites démarrer le moteur ou l'éteignez alors que le dispositif USB est connecté, le dispositif USB externe pourra ne pas fonctionner.
- Le dispositif pourra ne pas faire jouer les fichiers MP3 ou WMA non authentiques.
  - 1) Il ne peut faire jouer que les fichiers MP3 comprimés à un taux de 8 Kbps à 320 Kbps.
  - 2) Il ne peut faire jouer que les fichiers WMA comprimés à un taux de 8 Kbps à 320 Kbps.

(suite)

(suite)

- Faites attention aux décharges électrostatiques lors de la connexion et de la déconnexion du dispositif USB.
- Un lecteur MP3 codé ne sera pas reconnu.
- Dépendamment de l'état du dispositif USB externe, le dispositif USB externe connecté pourra ne pas être reconnu.
- Si le formatage octets/secteur du dispositif USB externe est autre que 512 octets ou 2048 octets, le dispositif ne sera pas reconnu.
- N'utilisez qu'un dispositif USB formaté selon FAT 12/16/32.
- Un dispositif USB sans identification USB IF pourra ne pas être reconnu.
- Assurez-vous que la fiche USB ne touche pas le corps humain ou un objet quelconque.
- Si vous connectez et déconnectez un dispositif USB dans un bref intervalle, vous risquez d'endommager le dispositif.

(suite)

(suite)

- Vous pourrez entendre un bruit étrange lors de la connexion et de la déconnexion du dispositif USB.
- Si vous déconnectez le dispositif USB externe pendant la lecture au mode USB, le dispositif USB externe risque de s'endommager ou de mal fonctionner. Aussi, ne connectez le dispositif USB externe que si le moteur est éteint ou la chaîne est à un autre mode.
- Dépendamment du type et de la capacité du dispositif USB externe ou du type de fichiers stockés dans le dispositif, le délai de reconnaissance du dispositif peut différer; il ne s'agit pas d'une défaut, vous devez simplement être patient.
- N'utilisez un dispositif USB que pour la lecture de fichiers de musique.
- Utiliser des accessoires USB comme un chargeur ou un réchauffeur avec USB I/F, peut réduire la performance ou entraîner un mauvais fonctionnement.

(suite)

(suite)

- *Si vous utilisez des dispositifs comme un répartiteur USB acheté séparément, la chaîne de son pourra ne pas reconnaître le dispositif USB. Connectez le dispositif USB directement à la prise multimédia du véhicule.*
- *Si le dispositif USB est divisé en unités logiques, seuls les fichiers de musique sur l'unité de la plus haute priorité seront reconnus par la chaîne.*
- *Les dispositifs comme les lecteurs MP3/téléphones cellulaires/appareils photo numériques qui ne sont pas reconnus par la norme USB I/F, ne seront pas reconnus par la chaîne.*
- *Les dispositifs USB autres que standard (GENRE COUVERCLE MÉTALLIQUE) pourront ne pas être reconnus.*
- *Un lecteur de carte-mémoire USB Flash (CF, SD, microSD, etc.) ou un disque dur externe ne sera pas reconnu.*

(suite)

(suite)

- *Les fichiers de musique protégés par DRM (Digital Rights Management) ne seront pas reconnus.*
- *Les données dans une mémoire USB peuvent être perdues lors de l'utilisation sur la chaîne; on recommande que vous fassiez une copie de toutes les données importantes et personnelles.*
- *Évitez d'utiliser des produits de mémoire USB qui peuvent aussi servir de porte-clés ou d'accessoire de téléphone cellulaire car ils risquent d'endommager la prise USB. Assurez-vous de n'utiliser que les produits avec le type de fiche indiqué ci-dessous.*





### Utilisation d'un USB

#### 1. Touche de sélection AUX/USB

Si un dispositif auxiliaire est branché, la chaîne passe au mode AUX ou USB pour faire jouer le dispositif auxiliaire.

Si aucun dispositif auxiliaire n'est branché, " No Media " s'affiche pendant 3 secondes et la chaîne retourne au mode précédent.

#### 2. Touche de lecture aléatoire (①)

- Appuyez sur le bouton pendant moins de 0,8 s pour écouter les chansons du dossier en ordre aléatoire.
- Appuyez sur le bouton pendant 0,8 s ou plus pour écouter les chansons du dispositif USB en ordre aléatoire.
- Appuyez de nouveau sur le bouton pour annuler la lecture aléatoire.

#### 3. Touche de répétition (②)

- Appuyez sur le bouton pendant moins de 0,8 s pour répéter la chanson courante.
- Appuyez sur le bouton pendant 0,8 s ou plus pour répéter toutes les chansons du dossier courant.
- Appuyez de nouveau sur le bouton pour annuler la lecture répétée.

#### 4. Bouton de sélection de piste

- Appuyez sur [∨TRACK] pendant moins de 0,8 s pour écouter la chanson courante depuis le début. Appuyez sur le bouton pendant moins de 0,8 s et de nouveau dans la seconde qui suit pour passer à la chanson précédente. Appuyez sur le bouton pendant 0,8 s ou plus pour faire jouer la chanson en sens inverse à vitesse élevée.
- Appuyez sur [TRACK∧] pendant moins de 0,8 s pour passer à la chanson suivante. Appuyez sur le bouton pendant 0,8 s ou plus pour faire jouer la chanson à vitesse élevée.



### 5. Touche de balayage

Fait jouer 10 secondes de chaque chanson sur le dispositif USB.  
Appuyez de nouveau sur le bouton pour annuler le balayage.

### 6. Touche INFO

Affiche l'information sur le fichier courant, dans l'ordre suivant FILE NAME → TITLE → ARTIST → ALBUM → FOLDER → TOTAL FILE → NORMAL DISPLAY → FILE NAME →... (rien ne s'affiche si le fichier ne contient pas d'information sur la chanson).



### 7. Touche de changement de dossier

- Appuyez sur [ √ FOLDER ] pour passer au dossier enfant du dossier courant et afficher la première chanson dans le dossier. Appuyez sur TUNE/ENTER pour passer au dossier affiché. La première chanson dans le dossier se fera entendre.
- Appuyez sur [ FOLDER ^ ] pour passer au dossier parent et afficher la première chanson dans le dossier. Appuyez sur TUNE/ENTER pour passer au dossier affiché.

### 8. Bouton de recherche et d'entrée

- Tournez le bouton dans le sens horaire pour chercher les chansons après la chanson courante, ou dans le sens antihoraire pour chercher les chansons avant la chanson courante. Appuyez sur le bouton pour faire jouer la chanson affichée.
- Appuyer sur le bouton sans le tourner fait passer au mode de commande du son.

### \* AVIS - Concernant les iPod®

- Certains iPod peuvent ne pas prendre en charge le protocole de communication; les fichiers ne seront alors pas lus (modèles iPod pris en charge :
  - iPod Mini
  - iPod de 4<sup>e</sup> (Photo) à 6<sup>e</sup> (Classic) génération
  - iPod Nano de 1<sup>ère</sup> à 4<sup>e</sup> génération
  - iPod Touch de 1<sup>ère</sup> et 2<sup>e</sup> génération
- L'ordre de recherche et de lecture des chansons sur le iPod peut différer de l'ordre de recherche par la chaîne de son.
- Si le iPod se plante, réinitialisez-le (consultez le mode d'emploi du iPod).
- Le iPod pourra ne pas bien fonctionner si la pile est trop faible.
- Certains dispositifs iPod comme un iPhone peuvent être connectés par interface Bluetooth. Le dispositif doit posséder la fonction audio Bluetooth (comme pour des écouteurs stéréo Bluetooth). Le dispositif peut être entendu mais non contrôlé depuis la chaîne de son.



### **MISE EN GARDE - Utilisation d'un iPod**

- **Le câble iPod de Kia est requis pour utiliser un iPod avec les boutons de la chaîne de son.**  
*Le câble USB fourni par Apple peut entraîner un mauvais fonctionnement et ne devrait pas être utilisé sur les véhicules Kia.*
- \* **Le câble Kia iPod peut être acheté chez un concessionnaire Kia.**
- **Quand vous branchez un iPod avec le câble iPod, enfoncez bien la fiche dans la prise multimédia. Si vous ne l'enfoncez pas complètement, la communication entre le iPod et la chaîne pourra être interrompue.**
- **Quand vous ajustez le son sur le iPod et sur la chaîne de son, les réglages des deux appareils pourront se chevaucher, causant une réduction de qualité ou une distorsion du son.**

(suite)

(suite)

- **Désactivez le correcteur du iPod quand vous ajustez le volume de la chaîne de son, et désactivez le correcteur de la chaîne de son quand vous utilisez le correcteur du iPod.**
- **Quand le câble du iPod est branché, vous pouvez régler la chaîne sur AUX même sans le iPod, ce qui causera un bruit. Déconnectez le câble du iPod quand vous n'utilisez pas le iPod.**
- **Si le iPod n'est pas utilisé avec la chaîne de son, le câble iPod doit être déconnecté du iPod.**  
*L'indication d'origine iPod pourra ne pas s'afficher.*



## Utilisation d'un iPod®

\* iPod® est une marque de commerce de Apple Inc.

### 1. Touche de sélection iPod®

Si un iPod est branché, l'appareil passe du mode courant au mode iPod et fait jouer les fichiers du iPod.

Si aucun iPod n'est branché, « No Media » s'affiche pendant 3 secondes puis l'appareil retourne au mode précédent.

### 2. Touche de lecture aléatoire (①)

- Appuyez sur le bouton pendant moins de 0,8 s pour mélanger l'ordre des chansons dans la catégorie courante (lecture aléatoire des chansons).
- Appuyez sur le bouton pendant 0,8 s ou plus pour mélanger l'ordre des albums dans la catégorie courante (lecture aléatoire des albums).
- Appuyez de nouveau sur le bouton pour annuler la lecture aléatoire.

### 3. Touche de répétition (②)

Fait jouer la chanson courante de façon répétitive.

### 4. Touche de changement de piste

- Appuyez sur [√TRACK] pendant moins de 0,8 s pour faire jouer la chanson courante à partir du début. Appuyez sur la touche pendant moins de 0,8 s et de nouveau dans la seconde qui suit pour passer à la piste précédente. Appuyez sur la touche pendant 0,8 s ou plus pour amorcer la lecture régressive rapide de la chanson.
- Appuyez sur [TRACK^] pendant moins de 0,8 s pour passer à la piste suivante. Appuyez sur la touche pendant 0,8 s ou plus pour amorcer la lecture progressive rapide de la chanson.





### 5. Bouton SCAN

Fait entendre les 10 premières secondes de chaque chanson sur le dispositif USB. Appuyez de nouveau sur le bouton pour arrêter le balayage.

### 6. Touche de sélection de catégorie (Ⓢ)

Fait passer à la catégorie supérieure à la catégorie présentement écoutée sur le iPod.

Pour passer (faire jouer) la catégorie (chanson) affichée, appuyez sur TUNE. Vous pourrez faire une recherche à l'intérieur de la sous-catégorie.

L'ordre des catégories sur le iPod est CHANSON, ALBUM, ARTISTE, GENRE et iPod.



### 7. Bouton de recherche et d'entrée

Tournez le bouton dans le sens horaire pour afficher les chansons (catégorie) qui suivent la chanson présentement jouée (catégorie de même niveau).

Tournez le bouton dans le sens antihoraire pour afficher les chansons (catégorie) qui précèdent la chanson présentement jouée (catégorie de même niveau). Pour écouter la chanson affichée dans la catégorie, appuyez sur le bouton.

Appuyer sur le bouton permet de choisir l'un des modes BASS, MIDDLE, TREBLE, FADER et BALANCE TUNE. Le mode choisi s'affiche à l'écran. Une fois le mode choisi, tournez le bouton dans le sens horaire ou antihoraire pour faire l'ajustement.

### 8. Touche INFO

Affiche l'information sur le fichier courant, dans l'ordre suivant TITLE → ARTIST → ALBUM → NORMAL DISPLAY → TITLE →... (rien ne s'affiche si le fichier ne contient pas d'information sur la chanson).

## RENSEIGNEMENTS SUR LA RADIO PAR SATELLITE SIRIUS (SI ÉQUIPÉ)

### Canaux de radio par satellite :

La radio par satellite SIRIUS offre plus de 130 canaux dont 69 canaux de musique sans publicité, plus des canaux de sport, de nouvelles, d'actualités et de divertissements diffusés à l'échelle nationale. Si vous désirez de plus amples renseignements et consulter la liste complète des canaux SIRIUS, consultez [sirius.com](http://sirius.com) aux États-Unis et [sirius-canada.ca](http://sirius-canada.ca) au Canada; encore composez le 1-888-539-7474.

### Facteurs concernant la réception de la radio par satellite :

Afin de recevoir un signal de satellite, votre véhicule a été doté d'une antenne de radio par satellite située sur le toit. Le toit offre le meilleur point pour une vue ouverte et sans obstruction du ciel, une exigence pour la radio par satellite. Comme pour la réception AM-FM, plusieurs facteurs peuvent affecter la qualité de réception du signal de radio par satellite :

- Obstruction de l'antenne : pour une réception optimale, gardez l'antenne libre de neige et de glace, et gardez bagages et autres matériaux aussi loin que possible de l'antenne.

- Terrain : collines, montagnes, gratte-ciels, ponts, tunnels, voies d'autoroute surélevées, parcs de stationnement, forêts et orages électriques peuvent tous nuire à la réception.

### Service de radio par satellite SIRIUS :

La radio par satellite SIRIUS est un service par abonnement qui diffuse des émissions de musique, de sports, de nouvelles et d'actualités aux postes récepteurs qui peuvent être installés par un service après-vente ou à l'usine, en plus de postes ménagers, portatifs et sans fil, sans oublier les ordinateurs personnels par voie de l'Internet.

Les véhicules équipés d'une radio par satellite SIRIUS installée à l'usine comprennent :

- Le matériel requis ainsi qu'un abonnement d'essai gratuit débutant à la date de la vente ou de la location du véhicule.
- Pour de légers frais supplémentaires, on peut accéder aux canaux SIRIUS de musique ainsi qu'à d'autres canaux choisis sur ordinateur, par voie de l'Internet (clients des États-Unis seulement).

Si vous désirez connaître les conditions d'abonnement, communiquez avec SIRIUS au 1-888- 539-7474.

### \* AVIS

La radio par satellite requiert un poste récepteur compatible avec SIRIUS et le paiement de frais d'abonnement une fois la période d'essai terminée.

Les véhicules sans poste récepteur installé à l'usine peuvent être équipés d'un appareil de marché secondaire. Votre concessionnaire vous fournira de plus amples détails. Les frais d'abonnement et la programmation peuvent changer sans avis.

Abonnements régis par les conditions de SIRIUS que l'on peut trouver à [www.sirius.com/serviceterms](http://www.sirius.com/serviceterms). Service offert seulement dans les 48 états continus des États-Unis et dans le District de Columbia. Service offert au Canada à [www.siriuscanada.ca](http://www.siriuscanada.ca). Chrysler LLC ne peut être tenue responsable des changements de programmation.

### Numéro de série électronique (ESN) de radio par satellite :

Ce numéro de série de radio par satellite de 12 chiffres est requis pour réactiver, modifier ou faire le suivi de votre compte de radio par satellite. Vous aurez besoin de ce numéro pour communiquer avec SIRIUS.



### Utilisation de la radio par satellite SIRIUS

Votre véhicule Kia vient avec un abonnement gratuit de 3 mois à la radio par satellite SIRIUS qui vous donne accès à plus de 130 canaux de musique, d'actualités et de divertissement.

### Activation

Si vous désirez vous abonner ou réactiver la radio par satellite SIRIUS, vous devez prendre contact avec le service à la clientèle SIRIUS au 1-888-539-7474 et fournir le numéro d'identification Sirius (SID)/numéro de série électronique (ESN) de 12 chiffres. Pour relever ce numéro, allumez la radio, appuyez sur la touche «SAT» puis syntonisez le canal zéro (0). Notez que le véhicule doit être en marche, la radio réglée au mode Sirius, et le véhicule doit être à un endroit à ciel dégagé afin de recevoir le signal d'activation.

### 1. Touche de sélection de RADIO PAR SATELLITE (radio par satellite SIRIUS)

Appuyez sur [SAT] pour passer à la radio par satellite SIRIUS. La touche permet d'alterner entre les positions suivantes.

SAT1 → SAT2 → SAT3 → SAT1 → ...

### 2. Touche de sélection des canaux

- Appuyez sur [√SEEK^] pendant moins de 0,8 s pour passer au canal précédent ou suivant.
- Appuyez sur [√SEEK^] pendant 0,8 s ou plus pour changer continuellement de canal, de façon régressive ou progressive.
- Si l'icône « CATEGORY » s'affiche dans le haut de l'écran, le changement progressif/régressif de canal se fait à l'intérieur de la catégorie.

### 3. Touche de balayage (SCAN)

- Appuyez sur [SCAN] pour faire un balayage progressif des stations de radio.
- La fonction SCAN passe à chaque canal depuis le canal initial, offrant un échantillon de dix secondes.
- Appuyez sur [SCAN] de nouveau pour arrêter le balayage et écouter le canal présentement choisi.
- Si l'icône « CATEGORY » s'affiche dans le haut de l'écran, le changement de canal se fait à l'intérieur de la catégorie.

#### 4. Touches de catégorie/dossier

- Appuyez sur [∨/CAT/∧] pour passer au mode de liste des catégories. L'écran indique les items dans la catégorie, surlignant la catégorie à laquelle le canal courant appartient.
- Au mode de liste des catégories, appuyez sur les touches pour naviguer à travers la liste.
- Appuyez sur [ENTER] pour choisir le canal le plus bas dans la catégorie surlignée.
- Si le canal est choisi en optant pour la catégorie, l'icône « CATEGORY » s'affiche dans le haut de l'écran.



#### 5. Touches de mémoire

- Appuyez sur [1]–[6] pendant moins de 0,8 s pour choisir le canal mémorisé sur à cette position.
- Appuyez sur [1]–[6] pendant 0,8 s ou plus pour mémoriser le canal à cette position; la mémorisation est confirmée par un bip.

#### 6. Bouton de syntonisation et d'entrée

- Tournez-le dans le sens horaire pour augmenter la fréquence ou défiler vers le bas de la liste des catégories.
- Tournez-le dans le sens antihoraire pour réduire la fréquence ou défiler vers le haut de la liste des catégories.
- Appuyez sur ce bouton pour choisir les canaux ou les items.

#### 7. Touche d'information

- La touche affiche l'information sur le canal courant, dans la séquence suivante, à chaque pression de la touche.
- Si l'affichage par défaut est CAT/CH :  
Catégorie/Canal → Artiste/Titre → Compositeur (si offert) → Catégorie/Canal →...
  - Si l'affichage par défaut est ART/TITLE :  
Artiste/Titre → Catégorie/Canal → Compositeur (si offert) → Artiste/Titre →...

### \* Dépannage

#### 1. Antenna Error (erreur d'antenne)



Si ce message s'affiche, l'antenne ou le câble d'antenne est cassé ou débranché. Veuillez consulter votre concessionnaire KIA agréé.

#### 2. Acquiring Signal (saisie de signal)

Si ce message s'affiche, l'antenne est couverte et le signal de la radio par satellite SIRIUS ne peut pas être capté. Assurez-vous que l'antenne est exposée et avec une vue claire du ciel.

## UTILISATION D'UN TÉLÉPHONE BLUETOOTH (si équipé)



1. **VOLUME** : augmente ou réduit le niveau sonore du haut-parleur.
2. **MUTE** : coupe le microphone pendant un appel.
3.  : met en circuit la fonction de reconnaissance vocale.
4.  : permet de faire et de transférer un appel.
5.  : termine l'appel ou annule la fonction.

### ■ Qu'est-ce que le Bluetooth®?

Le Bluetooth® est une technologie sans fil qui permet de connecter plusieurs dispositifs de faible puissance à courte distance comme un dispositif mains libres, un casque stéréo, une télécommande sans fil, etc. Si vous voulez en savoir plus, consultez le site Internet de Bluetooth® à [www.Bluetooth.com](http://www.Bluetooth.com).

### ■ Caractéristiques générales

- Cette chaîne prend en charge les fonctions mains libres et de casque stéréo Bluetooth®.
  - Fonction HANDS-FREE : permet de faire ou de recevoir des appels sans fil, par reconnaissance vocale.
  - Fonction STEREO-HEADSET : permet d'écouter sans fil, la musique sur un téléphone cellulaire (qui prend en charge la fonction A2DP).
- Le moteur de reconnaissance vocale du système Bluetooth® prend trois langues en charge :
  - Anglais
  - Espagnol nord-américain
  - Français canadien

### \* AVIS

- Le téléphone doit être jumelé au système avant de pouvoir utiliser les fonctions Bluetooth®.
- Un seul téléphone cellulaire jumelé peut être utilisé à la fois avec le système.
- Certains téléphones ne sont pas entièrement compatibles avec ce système.

### ■ Recevoir un appel téléphonique

Quand un appel est reçu, vous entendez la sonnerie par les haut-parleurs et la chaîne passe au mode de téléphone.

Quand vous recevez un appel, " Incoming " et le numéro de téléphone (s'il est disponible) s'affichent sur la chaîne.

• Prendre un appel :

- Appuyez sur  au volant.

• Refuser un appel :

- Appuyez sur  au volant.

• Régler le niveau sonore de la sonnerie :

- Utilisez les boutons VOLUME au volant.

• Transférer un appel au téléphone (appel secret) :

- Tenez  enfoncé au volant jusqu'à ce que la chaîne transfère l'appel au téléphone.

### ■ Parler au téléphone

Quand vous parlez au téléphone, " Active Calls " et le numéro de téléphone de l'appelé (s'il est disponible) s'affichent sur la chaîne.

• Terminer un appel

- Appuyez sur  au volant.

### \* AVIS

Dans les cas suivants, vous ou l'autre partie pourrez éprouver de la difficulté à vous entendre :

1. Si vous parlez en même temps, votre voix pourra ne pas atteindre l'autre personne. (Il ne s'agit pas d'un mauvais fonctionnement.) Parlez tour à tour.
2. Gardez le niveau sonore du Bluetooth® bas. Un niveau élevé pourra entraîner une distorsion et un écho.
3. Si vous roulez sur une route cahoteuse.
4. Si vous roulez à vitesse élevée.
5. Si vous roulez la fenêtre ouverte.
6. Si les événements de climatisation sont orientés vers le microphone.
7. Si le son du ventilateur de climatisation est élevé.

### ■ Utilisation de l'appareil radio pour la musique Bluetooth

L'appareil prend en charge l'A2DP (Audio Advanced Distribution Profile) et l'AVRCP (Audio Video Remote Control Profile).

Ces profils sont disponibles pour l'écoute d'une musique MP3 depuis un cellulaire Bluetooth qui prend en charge les profils Bluetooth mentionnés.

Pour écouter la musique MP3 d'un cellulaire Bluetooth, appuyez sur le bouton  jusqu'à ce que le mode MP3 s'affiche.

Utilisez ensuite votre cellulaire pour faire jouer la musique.

L'appareil radio affiche MP3 MODE pendant l'écoute de la musique depuis un cellulaire Bluetooth.

**NOTA:**

- Tous les sons pris en charge par le téléphone et non pas seulement les fichiers MP3 peuvent être entendus sur la chaîne.
- Les téléphones cellulaires devraient prendre en charge les fonctions A2DP et AVRCP.
- Certains téléphones cellulaires A2DP et AVRCP peuvent ne pas faire entendre la musique sur la chaîne lors du premier essai.  
Essayez ce qui suit :  
Ex. :  
Menu→Filemanager→Music→Option  
→Play via Bluetooth
- Consultez le mode d'emploi du téléphone afin d'obtenir de plus amples renseignements.  
Pour arrêter la musique, essayez de l'arrêter depuis le téléphone ou changez le mode audio à AM/FM, SIRIUS, CD, iPod, etc.

**■ Réglage du téléphone**

Toutes les fonctions Bluetooth® peuvent être exécutées du menu PHONE.

- 1) Appuyez sur le bouton **SETUP** pour passer au mode de réglage.
- 2) Choisissez " PHONE " en tournant puis enfonçant le bouton **TUNE**.



- 3) Choisissez l'item voulu en tournant puis enfonçant le bouton **TUNE**.

**• Jumelage d'un téléphone**

Avant de pouvoir utiliser les fonctions Bluetooth®, vous devez jumeler (enregistrer) le téléphone à la chaîne. Le système peut accepter autant que 5 téléphones.

**NOTA:**

- La procédure de jumelage varie d'un téléphone à l'autre. Consultez le mode d'emploi du téléphone avant de tenter le jumelage.
- Une fois le téléphone jumelé, la procédure n'a plus à être répétée à moins que le téléphone ait été éliminé manuellement de la chaîne (voir " Éliminer un téléphone ") ou que l'information sur le véhicule ait été effacée sur le téléphone.

- ① Appuyez sur **SETUP** pour passer au mode de réglage.
- ② Du menu PHONE, choisissez " Phone " puis " Pair ".
- ③ La chaîne affiche " Device : [Name] passkey: 0000 "
- ④ Recherchez et sélectionnez le nom de dispositif sur votre cellulaire pour amorcer le jumelage.



### NOTA:

- Si le téléphone est jumelé à deux véhicules ou plus de même modèle, certains téléphones pourront ne pas traiter les dispositifs Bluetooth® de ce nom correctement. Dans pareil cas, vous devrez changer le nom affiché sur votre téléphone. Si, par exemple, le nom du véhicule est AUTO KMC, vous devrez changer le nom affiché sur votre téléphone, de AUTO\_KMC à AUTO\_JEAN ou AUTO\_KMC\_1 afin d'éviter toute confusion. Consultez le guide de l'utilisateur de votre téléphone ou obtenez des directives de l'entreprise de télécommunications ou du fabricant du téléphone.

### • Connecter un téléphone

Une fois le système Bluetooth® en service, le dernier téléphone utilisé est automatiquement choisi et reconnecté. Si vous voulez choisir un autre téléphone déjà jumelé, vous pouvez le faire à partir du menu " Select Phone ".

Le système mains libres ne peut être utilisé qu'avec un seul téléphone à la fois.

- ① Appuyez sur **SETUP** pour passer au mode de réglage.
- ② Au menu PHONE, choisissez " Phone " puis " Select ".



- ③ De la liste affichée, choisissez le nom de téléphone voulu.
- ④ L'icône Bluetooth® s'affiche dans le haut de l'écran une fois le téléphone connecté.



### • Changer la priorité

Quand plusieurs téléphones sont jumelés à la chaîne, le système tente de les connecter dans l'ordre suivant quand le système Bluetooth® est mis en circuit :

- 1) Téléphone en " priorité ".
- 2) Dernier téléphone connecté.
- 3) Fin de l'auto-connexion.

- ① Appuyez sur **SETUP** pour passer au mode de réglage.
- ② Du menu PHONE, choisissez " Phone " puis " Priority ".
- ③ De la liste affichée, choisissez le nom de téléphone voulu.

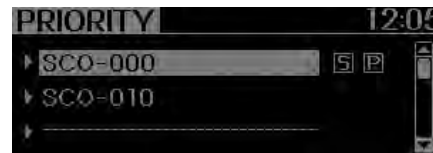

• **Éliminer un téléphone**

Un téléphone jumelé peut être éliminé.

- Une fois un téléphone éliminé, toutes les données associées à ce téléphone sont aussi éliminées (y compris l'annuaire).
- Si vous voulez utiliser un téléphone éliminé de nouveau avec le système, vous devez refaire la procédure de jumelage.

- ① Appuyez sur **SETUP** pour passer au mode de réglage.
- ② Du menu Phone, choisissez " Phone " puis " Delete ".
- ③ De la liste affichée, choisissez le nom de téléphone voulu.



• **MENU ADVANCED**

Après avoir appuyé sur **SETUP**, choisissez le menu " Phone ". À ce menu, sélectionnez le menu avancé " Advanced " pour régler le téléphone Bluetooth®. (Le menu ADVANCED peut différer selon les spécifications de la chaîne.)



**Volume entrant (réglage du volume des appels Bluetooth®)**

Au menu ADVANCED, appuyez sur " In.Vol ". Utilisez la touche de bouton pour régler le volume sonore puis choisissez **ENTER**.

### Synchro des contacts (réglage du téléchargement automatique de l'annuaire)

Au menu ADVANCED, choisissez " Contacts ". Pour enregistrer automatiquement les contacts et l'historique des appels sur votre cellulaire chaque fois que vous connectez un dispositif mobile, choisissez ON. Autrement, choisissez OFF. Vous ne pouvez pas faire des appels depuis la chaîne Bluetooth pendant le téléchargement de l'annuaire.

### Langue de la reconnaissance vocale Bluetooth®

Au menu ADVANCED, choisissez " Language ". Pour changer la langue, choisissez la langue voulue suivie de **ENTER**.

### Mise hors circuit du Bluetooth®

Au menu ADVANCED, choisissez " BT Off " pour mettre le Bluetooth® hors circuit.

### ■ Activation de la reconnaissance vocale

- Le moteur de reconnaissance vocale du système Bluetooth peut être activé dans les conditions suivantes:



- Activation par bouton

Le système de reconnaissance vocale s'active quand vous appuyez sur  ; un bip confirme l'activation.

- Écoute active

Le système de reconnaissance vocale s'activera un moment quand le système de reconnaissance vocale a demandé une réponse du client.

- Le système peut reconnaître les chiffres de zéro à neuf mais pas les nombres plus élevés.

- Le système coupe le mode de reconnaissance vocale dans les cas suivants : appuyer sur le bouton  et dire annuler, suivi d'un bip; appuyer sur le bouton  sans faire d'appel; après trois tentatives échouées de reconnaissance vocale.

- Si, à un moment quelconque, vous dites " Aide ", le système énoncera les commandes disponibles.

### ■ Arbre des menus

L'arbre de menus identifie les fonctions Bluetooth® de reconnaissance vocale offertes.

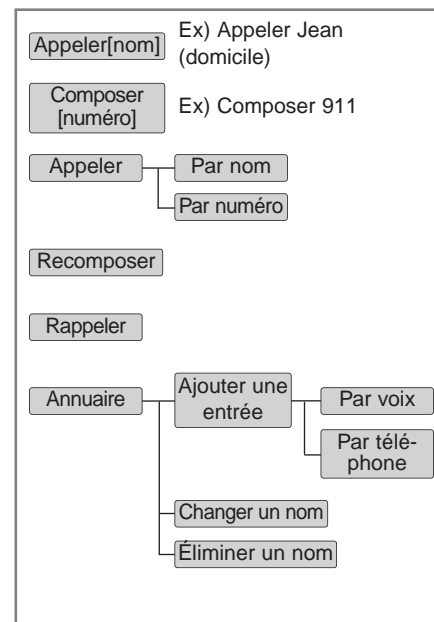

**\* AVIS**

**■ Conseils sur l'utilisation de la reconnaissance vocale**

Observez les conseils suivants si vous voulez soutenir un rendement optimal de la reconnaissance vocale :

- Gardez l'habitacle aussi tranquille que possible. Fermez les glaces afin d'éliminer les bruits environnants (circulation, vibrations et autres) qui pourraient nuire à la bonne reconnaissance des commandes orales.
- Dites la commande dans les 5 secondes suivant la tonalité. Autrement, la commande ne sera pas bien comprise.
- Parlez d'un ton naturel sans pause entre les mots.
- Quand vous recevez des commandes vocales, appuyez sur le bouton  de la télécommande au volant pour terminer le guidage. La commande vocale retourne au mode d'attente afin de permettre à l'utilisateur de donner une nouvelle commande vocale.

**■ Faire un appel téléphonique**

**• Appel direct**

- ① Appuyez sur le bouton .
- ② Dites la commande suivante.
  - Appeler <Jean> : établit la connexion avec Jean.
  - Appeler <Jean> sur <Mobile> : établit la connexion avec le cellulaire de Jean.
  - Appeler <Jean> à <Domicile> : établit la connexion avec le téléphone de Jean à domicile.
  - Appeler <Jean> au <Bureau> : établit la connexion avec le téléphone de Jean au bureau.

**NOTA:**

**Les appels peuvent être connectés directement avec un nom ou une étiquette vocale mémorisée dans l'annuaire (ou les contacts).**

**• Appel par nom**

Un appel téléphonique peut être fait en disant un des noms enregistrés sur la chaîne.

- ① Appuyez sur .
- ② Dites " Appel ".
- ③ Dites " Par nom " quand on vous le demande.
- ④ Dites le nom voulu (dans l'annuaire ou l'étiquette vocale).
- ⑤ Dites l'endroit voulu (type de numéro de téléphone). Seuls les endroits enregistrés peuvent être choisis.
- ⑥ Dites " Oui " pour confirmer et établir la connexion.

**\* TRUC**

**Il existe des raccourcis pour chacune des fonctions :**

1. Dites " Appeler le nom ".

### • Composer un numéro

Un appel peut être fait en composant oralement un numéro. Le système peut reconnaître les chiffres simples de zéro à neuf.

- ① Appuyez sur .
- ② Dites " Appel ".
- ③ Dites " Par numéro " quand on vous le demande.
- ④ Dites les chiffres du numéro à composer.
- ⑤ Dites " Composer " après avoir dit tous les chiffres du numéro.

### \* TRUC



Il existe des raccourcis pour chacune des fonctions :

1. Dites " Composer un numéro ".
2. Dites " Composer <chiffres> ".

### ■ Annuaire (dans le véhicule)

#### • Ajouter une entrée de façon vocale

Vous pouvez enregistrer des numéros de téléphone ou des étiquettes vocales. Les entrées enregistrées sur le téléphone peuvent aussi être transférées.

- ① Appuyez sur .
- ② Dites " Annuaire ".
- Le système annonce toutes les commandes possibles.
- Appuyez de nouveau sur  pour sauter le message d'information. Une tonalité sonne.
- ③ Dites " Ajouter une entrée ".
- ④ Dites " Par voix " pour continuer.
- ⑤ Dites le nom de l'entrée quand on vous le demande.
- ⑥ Dites " Oui " pour confirmer.
- ⑦ Dites le numéro de téléphone pour l'entrée quand on vous le demande.
- ⑧ Dites " Mémoriser " si le numéro de téléphone est complet.
- ⑨ Dites le type de numéro (" Maison ", " Bureau ", " Mobile ", " Autre " ou " Défaut " sont offerts).
- ⑩ Dites " Oui " pour compléter l'entrée.
- ⑪ Dites " Oui " pour ajouter d'autres entrées ou " Annuler " pour terminer le processus.

### \* AVIS

- Le système peut reconnaître les chiffres uniques de zéro à neuf. Les chiffres supérieurs (dix et plus) ne peuvent pas être reconnus.
- Vous pouvez entrer les chiffres un à un ou les grouper en chaînes.
- Grouper les chiffres en chaînes accélérera leur entrée.
- Nous vous recommandons de grouper les chiffres en fonction de la séquence de composition comme 995 / 734 / 0000
- Chaque opération sera présentée à l'affichage comme suit :

#### Opération d'entrée

1. Dites " neuf, neuf, cinq ".
- Affichage : " 995 "
2. Dites " sept, trois, quatre ".
- Affichage : " 995734 "

• **Ajouter une entrée avec le téléphone**

- ① Appuyez sur .
- ② Dites " Annuaire ".
- ③ Dites " Ajouter une entrée " après le message.
- ④ Dites " Par téléphone " pour continuer.
- ⑤ Dites " Oui " pour confirmer.
- ⑥ Le téléphone amorcera le transfert de la liste des numéros/contacts à la chaîne.  
Le processus peut prendre plus de 10 minutes dépendamment du modèle de téléphone et du nombre d'entrées.
- ⑦ Attendez que la chaîne affiche le message " Transfer Complete ".

• **Changer de nom**

Les noms enregistrés peuvent être changés.

- ① Appuyez sur .
- ② Dites " Annuaire ".
- ③ Dites " Changer un nom " après le message.
- ④ Dites le nom de l'entrée (étiquette vocale).
- ⑤ Dites " Oui " pour confirmer.
- ⑥ Dites le nouveau nom voulu.

• **Éliminer un nom**

Les noms enregistrés peuvent être éliminés.

- ① Appuyez sur .
- ② Dites " Annuaire ".
- ③ Dites " Éliminer un nom " après le message.
- ④ Dites le nom de l'entrée (étiquette vocale).
- ⑤ Dites " Oui " pour confirmer.



**MISE EN GARDE  
CONCERNANT LES  
TÉLÉPHONES  
BLUETOOTH®**

- *N'utilisez pas un cellulaire ou n'effectuez aucun réglage Bluetooth® (ex. : jumelage d'un téléphone) en conduisant.*
- *Certains téléphones avec Bluetooth® peuvent ne pas être reconnus par le système ou être entièrement compatibles avec le système.*
- *Avant d'utiliser les fonctions Bluetooth® de la chaîne, consultez le mode d'emploi du téléphone pour savoir comment utiliser les fonctions Bluetooth®.*
- *Le téléphone doit être jumelé à la chaîne pour pouvoir utiliser les fonctions Bluetooth®.*
- *Vous ne pourrez pas utiliser les fonctions mains libres quand votre téléphone (dans la voiture) se trouve hors de la zone de service cellulaire (ex. : dans un tunnel, dans un sous-terrain, dans une région montagneuse).*

(suite)



*(suite)*

- *Si le signal cellulaire est faible ou s'il y a trop de bruits dans le véhicule, il pourra être difficile d'entendre la voix de l'autre personne pendant un appel.*
- *Ne placez pas le téléphone à proximité ou dans un objet métallique, sinon les communications avec le système Bluetooth® ou les stations de service cellulaire pourront être interrompues.*
- *Connecté au Bluetooth®, le téléphone pourra se décharger plus vite que normalement si vous utilisez les fonctions Bluetooth® additionnelles.*
- *Certains téléphones cellulaires et d'autres appareils peuvent créer une interférence ou causer un mauvais fonctionnement de la chaîne. Dans ce cas, ranger l'appareil à un autre endroit pourra résoudre le problème.*

### **NOTA:**

Si vous désirez de plus amples renseignements sur la technologie sans fil Bluetooth® de Kia, consultez [www.kia.com](http://www.kia.com) (OWNERS>General Info>BLUETOOTH wireless technology).

■ Tableau des touches

N°	TOUCHE		Classe							
			R/T jumelés vide	Déconnecté	Connecté		Appel entrant	Appel sortant	Appel actif	2° appel
					Mode normal	Menu de réglage BT				
1		COURT	Non jumelé	Non connecté	-	-	Accepter l'appel	-	2° appel 1 <sup>er</sup> appel : en attente 2° appel : actif	2° appel 2° appel : en attente 1 <sup>er</sup> appel : actif
		LONG	-	-	-	-	-	-	Appel transféré : appel secret	
2		COURT	Annuler MODE VR	Annuler MODE VR	Annuler MODE VR	Annuler MODE VR	Refuser l'appel	Annuler l'appel	Annuler l'appel	Annuler l'appel
		LONG [10sec]	-	-	Adaptation du haut-parleur (anglais seul.)	Adaptation du haut-parleur (anglais seul.)	-	-	-	-
3		COURT	Actif	Actif	Actif	Actif	-	-	-	-
		LONG [10sec]	-	-	-	-	-	-	-	-



**Avant de prendre la route / 5-3**  
**Positions de la clé de contact / 5-4**  
**Bouton de démarrage/arrêt du moteur / 5-7**  
**Boîte-pont manuelle / 5-12**  
**Boîte-pont automatique / 5-15**  
**Transmission intégrale (4WD) / 5-22**  
**Système de freinage / 5-30**  
**Régulateur de vitesse / 5-44**  
**Utilisation économique / 5-48**  
**Conditions spéciales de conduite / 5-50**  
**Conduite en hiver / 5-55**

## Conduite du véhicule

5

**Dispositif de remorquage / 5-58**  
**Limite de charge du véhicule / 5-66**  
**Poids du véhicule / 5-71**

E010000AUN-EU

### **⚠ AVERTISSEMENT - LES GAZ D'ÉCHAPPEMENT PEUVENT ÊTRE DANGEREUX!**

Les gaz d'échappement peuvent être très dangereux. Si, à un moment quelconque, vous sentez les gaz d'échappement dans le véhicule, abaissez immédiatement les glaces.

- **Ne respirez pas les gaz d'échappement.**

Les gaz d'échappement contiennent de l'oxyde de carbone, un gaz inodore et incolore qui peut entraîner la perte de conscience et la mort par asphyxie.

- **Assurez-vous qu'il n'y a aucune fuite dans le système d'échappement.**

Faites vérifier le système d'échappement chaque fois que le véhicule est soulevé pour une vidange d'huile ou une autre raison. Si vous notez un changement dans le son de l'échappement ou si vous roulez sur un objet qui frappe le fond de la voiture, faites vérifier le système d'échappement dès que possible chez un concessionnaire Kia agréé.

- **Ne laissez pas le moteur tourner dans un endroit fermé.**

Laisser le moteur tourner dans le garage, même si la porte du garage est ouverte, est très dangereux. Ne laissez jamais tourner le moteur dans le garage plus longtemps qu'il le faut pour faire démarrer le véhicule et le sortir du garage.

- **Évitez de laisser le moteur tourner au ralenti longtemps quand il y a des gens dans le véhicule.**

Si vous devez laisser le moteur tourner au ralenti pendant une longue période avec des gens dans la voiture, assurez-vous de placer le véhicule à un endroit ouvert, de régler l'admission d'air sur " Fresh " et de régler le ventilateur à une des vitesses élevées pour assurer que l'air frais soit aspiré à l'intérieur.

Si vous devez rouler avec le hayon ouvert parce que vous transportez de grands objets :

1. Soulevez toutes les glaces.
2. Ouvrez les bouches d'air latérales.
3. Réglez l'admission d'air sur " Fresh ", la commande de débit vers le plancher ou le visage et le ventilateur à l'une des vitesses les plus élevées.

Afin d'assurer le bon fonctionnement du système de ventilation, assurez-vous que les prises d'air situées à la base du pare-brise sont libres de neige, glace, feuilles et autres débris.

## AVANT DE PRENDRE LA ROUTE

E020100AUN

### Avant d'entrer dans le véhicule

- Assurez-vous que les glaces, les rétroviseurs extérieurs et les feux soient propres.
- Vérifiez l'état des pneus.
- Vérifiez sous le véhicule s'il y a des signes de fuites.
- Assurez-vous qu'il n'y a aucun obstacle derrière le véhicule si vous avez l'intention de faire marche arrière.

E020200AUN

### Inspections nécessaires

Vérifiez régulièrement les niveaux de liquides comme l'huile à moteur, le liquide de refroidissement, le liquide des freins et le lave-glace. Plus de détails à cet effet à la section 7, " Entretien ".

### AVERTISSEMENT

**Conduire distrait peut mener à une perte de contrôle du véhicule, ce qui peut causer un accident et des blessures graves ou mortelles. Le conducteur a, comme principale responsabilité, l'opération sûre et légale d'un véhicule. Le conducteur ne devrait jamais utiliser un dispositif portatif, un équipement ou un système du véhicule qui pourrait le distraire ou qui est interdit par la loi.**

E020300AHM

### Avant de démarrer

- Fermez et verrouillez toutes les portes.
- Positionnez le siège de façon à ce que les commandes soient à portée de la main.
- Ajustez les rétroviseurs intérieur et extérieurs.
- Assurez-vous que l'éclairage général fonctionne.
- Vérifiez tous les cadrans.
- Vérifiez le fonctionnement des témoins d'alerte quand vous tournez la clé de contact sur ON.

- Désengagez le frein de stationnement et assurez-vous que le témoin de frein s'éteigne.

Pour une opération sûre, prenez connaissance des caractéristiques et de l'équipement de votre véhicule.

### AVERTISSEMENT

**Tous les passagers doivent boucler leur ceinture de sécurité quand le véhicule est en mouvement. Voyez " Ceintures de sécurité ", à la section 3, pour plus de détails à cet effet.**

### AVERTISSEMENT

**Avant de faire marche avant (D) ou arrière (R), regardez toujours autour du véhicule pour voir s'il y a des gens, surtout des enfants, à proximité.**

### **⚠ AVERTISSEMENT -**

#### **Conduire avec facultés affaiblies**

L'alcool au volant, c'est très dangereux. L'alcool est la principale cause d'accidents mortels sur la route, chaque année. Même une petite quantité d'alcool peut affecter vos réflexes, votre perception et votre jugement. Conduire sous l'influence de drogues est tout aussi dangereux que conduire en état d'ébriété.

Vous courez bien plus de chances d'avoir un accident grave si vous conduisez avec facultés affaiblies.

Si vous consommez de l'alcool ou des drogues, ne prenez pas le volant. Ne montez pas dans un véhicule dont le conducteur a les facultés affaiblies. Désignez un conducteur ou prenez un taxi.

### **⚠ AVERTISSEMENT**

- Lorsque vous garez ou immobilisez le véhicule et conservez le moteur en marche, veillez à ne pas appuyer sur l'accélérateur durant une période prolongée. Cela pourrait surchauffer le moteur ou le système d'échappement et causer un incendie.
- Lors d'un arrêt soudain ou d'un virage serré, les objets lâches peuvent tomber sur le plancher et nuire à l'utilisation des pédales, posant un risque d'accident. Gardez les objets dans le véhicule bien rangés.
- Ne pas se concentrer sur la conduite peut causer un accident. Soyez prudent quand vous utilisez une fonction qui pourrait nuire à la conduire comme régler la radio ou la chaufferette. Le conducteur doit toujours conduire de façon prudente.

## **POSITIONS DE LA CLÉ DE CONTACT (SI ÉQUIPÉ)**

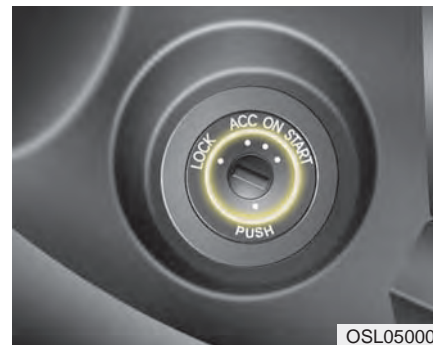

### **Commutateur d'allumage illuminé (si équipé)**

Par commodité, le commutateur d'allumage s'illumine chaque fois que vous ouvrez une porte avant et en autant que la clé de contact ne soit pas à la position ON. L'éclairage du commutateur s'éteint dès que vous tournez la clé de contact ou 30 secondes après que vous fermez la porte.



OXM059029N

### Position de la clé de contact

E030201AUN

#### **LOCK**

Le volant se verrouille pour protéger contre le vol. La clé de contact ne peut s'enlever qu'à la position LOCK. Pour amener la clé à la position LOCK, enfoncez-la légèrement à la position ACC puis tournez-la sur LOCK.

E030202AHM

#### **ACC (accessoire)**

Le volant est déverrouillé et les accessoires électriques sont sous tension.

#### **\* AVIS**

Si vous éprouvez de la difficulté à tourner le commutateur d'allumage sur ACC, tournez la clé tout en agitant le volant vers la gauche et la droite afin de réduire la tension.

E030203AUN

#### **ON**

Les témoins d'alerte peuvent être vérifiés avant de faire démarrer le moteur. Il s'agit de la position normale de marche, une fois le moteur démarré.

*Ne laissez pas la clé sur ON si le moteur est éteint, car vous risqueriez de décharger la batterie.*

E030204AUN

#### **START**

Tournez la clé sur START pour faire démarrer le moteur. Le démarreur fonctionne tant que vous ne lâchez pas la clé; la clé retourne alors à la position ON. Vous pouvez vérifier le témoin d'alerte des freins à cette position.

E030205AHM

### **⚠ AVERTISSEMENT - Clé de contact**

- Ne placez jamais la clé de contact sur LOCK ou ACC alors que le véhicule est en mouvement. Vous pourriez perdre le contrôle du volant et des freins et avoir un accident.
- Le loquet antivol de la colonne de direction ne remplace pas le frein de stationnement. Avant de quitter le siège du conducteur, placez toujours le levier de vitesse sur P (Park), engagez le frein de stationnement puis éteignez le moteur. Le véhicule peut se déplacer de façon inattendue ou soudaine si vous ne prenez pas ces précautions.
- Ne passez jamais la main à travers le volant pour saisir la clé de contact ou toucher une commande, quand le véhicule est en mouvement. Vous pourriez prendre le contrôle du véhicule et causer un accident entraînant la mort ou des blessures graves.
- Ne placez aucun objet mobile autour du siège du conducteur car il pourrait se déplacer, nuire au conducteur et causer un accident.

E040100AUN

### Démarrage du moteur

#### AVERTISSEMENT

Portez toujours des chaussures appropriées pour conduire. Des chaussures inappropriées (talons hauts, chaussures de ski, etc.) peuvent nuire à l'utilisation des pédales de frein et d'accélérateur.

1. Assurez-vous que le frein de stationnement est engagé.

2. **Boîte manuelle** - Appuyez à fond sur la pédale d'embrayage et engagez le levier de vitesse au neutre. Tenez la pédale d'embrayage et la pédale de frein enfoncée alors que vous tournez la clé de contact sur START. Le démarreur ne fonctionnera pas si la pédale d'embrayage n'est pas complètement enfoncée.

**Boîte automatique** - Engagez le levier de vitesse à la position P (Park). Appuyez à fond sur la pédale de frein. *Vous pouvez aussi faire démarrer le moteur en réglant le levier de vitesse sur N (neutre).*

3. Tournez la clé de contact sur START et tenez-la en position jusqu'à ce que le moteur démarre (un maximum de 10 secondes), puis relâchez la clé.

4. Par temps très froid (-18°C/0°F ou moins) ou si le véhicule n'a pas été utilisé pendant plusieurs jours, laissez le moteur réchauffer sans appuyer sur l'accélérateur.

*Que le moteur soit froid ou chaud, vous devriez le faire démarrer **sans appuyer sur l'accélérateur.***

#### MISE EN GARDE

*Si le moteur cale en route, ne déplacez pas le levier de vitesse sur P (Park). Si les conditions de la circulation et de la route le permettent, vous pouvez placer le levier à la position N (neutre) alors que le véhicule roule toujours et tournez la clé de contact sur START pour tenter de faire redémarrer le moteur.*

#### MISE EN GARDE

*N'engagez pas le démarreur pendant plus de 10 secondes. Si le moteur cale ou ne démarre pas, attendez 5 à 10 secondes avant de réengager le démarreur. Une mauvaise utilisation du démarreur pourrait l'endommager.*

## BOUTON DE DÉMARRAGE/ARRÊT DU MOTEUR (SI ÉQUIPÉ)



OSL050004

### Bouton de DÉMARRAGE/ARRÊT DU MOTEUR illuminé

Dès que la porte avant est ouverte et pour plus de commodité, le bouton de DÉMARRAGE/ARRÊT DU MOTEUR s'illumine. Il s'éteint environ 30 secondes après que vous ayez fermé la porte. Il s'éteint aussi dès que l'antivol est armé.

### Positions du bouton de DÉMARRAGE/ARRÊT DU MOTEUR

OFF (éteint)



Non illuminé

#### • Avec une boîte automatique

Si vous voulez éteindre le moteur (position START/RUN) ou couper le courant du véhicule (position ON), appuyez sur le bouton de DÉMARRAGE/ARRÊT DU MOTEUR alors que le levier de changement de vitesses est sur P (Park). Si vous appuyez sur le bouton de DÉMARRAGE/ARRÊT DU MOTEUR alors que le levier est sur une position autre que P (Park), le bouton de DÉMARRAGE/ARRÊT DU MOTEUR ne passera pas à la position OFF, mais plutôt à la position ACC.

### MISE EN GARDE

***Vous ne pouvez éteindre le moteur (START/RUN) ou couper le courant du véhicule (ON) que si le véhicule n'est pas en mouvement. En cas d'urgence alors que le véhicule est en mouvement, vous pouvez éteindre le moteur et passer à la position ACC en appuyant sur le bouton DÉMARRAGE/ARRÊT DU MOTEUR pendant plus de 2 secondes ou 3 fois de suite en moins de 3 secondes. Si le véhicule est toujours en mouvement, vous pouvez faire redémarrer le moteur sans appuyer sur la pédale de freinage, en appuyant sur le bouton de DÉMARRAGE/ARRÊT DU MOTEUR alors que le levier de changement de vitesses est sur N (neutre).***

### ACC (Accessoires)



Témoin orange

#### • Avec une boîte automatique

Appuyez sur le bouton de DÉMARRAGE/ARRÊT DU MOTEUR alors qu'il se trouve à la position OFF, sans appuyer sur la pédale de freinage.

Si le bouton de DÉMARRAGE/ARRÊT DU MOTEUR est laissé sur ACC pendant plus d'une heure, le bouton s'éteint automatiquement afin d'éviter de décharger la batterie.

### ON (En circuit)



Témoin vert

#### • Avec une boîte automatique

Appuyez sur le bouton de DÉMARRAGE/ARRÊT DU MOTEUR alors qu'il se trouve à la position ACC, sans appuyer sur la pédale de freinage.

Les témoins avertisseurs peuvent être vérifiés avant que le moteur démarre. Ne laissez pas le bouton de DÉMARRAGE/ARRÊT DU MOTEUR en position ON trop longtemps. La batterie pourrait se décharger, empêchant le moteur de démarrer.

### START/RUN (Démarrage/marche)



Non illuminé

#### • Avec une boîte automatique

Pour faire démarrer le moteur, appuyez sur la pédale de freinage et sur le bouton de DÉMARRAGE/ARRÊT DU MOTEUR alors que le levier de changement de vitesses se trouve sur P (Park) ou N (neutre). Pour des raisons de sécurité, faites démarrer le moteur avec le levier de changement de vitesses sur P (Park).

#### \* AVIS

Si vous appuyez sur le bouton de DÉMARRAGE/ARRÊT DU MOTEUR sans appuyer sur la pédale de freinage, le moteur ne démarrera pas et le bouton changera de position comme suit:

OFF → ACC → ON → OFF ou ACC



**\* AVIS**

Vous risquez de décharger la batterie si vous laissez le bouton de **DÉMARRAGE/ARRÊT DU MOTEUR** trop longtemps en position ACC ou ON.

**⚠ AVERTISSEMENT**

- N'appuyez jamais sur le bouton de **DÉMARRAGE/ARRÊT DU MOTEUR** quand le véhicule est en mouvement. Vous risqueriez de perdre le contrôle du volant et des freins, ce qui pourrait entraîner un accident.
- Le verrou antivol du volant ne remplace pas le frein de stationnement. Avant de vous lever du siège du conducteur, assurez-vous toujours que le levier de changement de vitesses se trouve sur P (Park), engagez le frein de stationnement et éteignez le moteur. Un mouvement inattendu et soudain du véhicule peut survenir si vous ne prenez pas ces précautions.

(suite)

(suite)

- Ne tentez jamais de toucher le bouton de **DÉMARRAGE/ARRÊT DU MOTEUR** ou une commande quelconque en passant le bras dans le volant alors que le véhicule est en mouvement. La main ou le bras dans le volant peut entraîner une perte de contrôle du véhicule, causant un accident et des blessures graves ou mortelles.
- Ne placez aucun objet amovible autour du siège du conducteur car il pourrait se déplacer pendant que vous conduisez et nuire au contrôle du véhicule, entraînant un accident.

E040300AHM-EU

**Démarrage du moteur à l'aide de la clé intelligente (si équipé)**

1. Gardez la clé intelligente sur vous ou dans le véhicule.
2. Assurez-vous que le frein de stationnement est serré.
3. Mettez le levier de changement de vitesse de la boîte-pont en position P (Park).
4. Appuyez sur le bouton de **DÉMARRAGE/ARRÊT DU MOTEUR** tout en appuyant sur la pédale de freinage.
5. Par temps extrêmement froid (moins de -18°C/0°F) ou si le véhicule n'a pas été utilisé pendant plusieurs jours, laissez le moteur réchauffer sans appuyer sur l'accélérateur.

Que le moteur soit froid ou chaud, il devrait démarrer sans que vous ayez à appuyer sur l'accélérateur.

- Il se peut que le moteur ne démarre pas si la clé est éloignée de vous, même si celle-ci se trouve dans le véhicule.
- Quand le bouton de DÉMARRAGE/ARRÊT DU MOTEUR se trouve sur ACC ou à une autre position, si une porte est ouverte, le système cherche la clé intelligente. Si la clé intelligente ne se trouve pas dans le véhicule, le témoin " KEY OUT " clignotera. Si toutes les portes sont fermées, le carillon sonne 5 secondes. L'indicateur ou l'avertissement s'éteint dès que le véhicule est en mouvement. Gardez toujours la clé intelligente avec vous.

### **AVERTISSEMENT**

**Le moteur ne démarrera que si la clé intelligente se trouve dans le véhicule.**

**Ne laissez jamais un enfant ou une personne qui n'est pas familière avec le véhicule, toucher le bouton de DÉMARRAGE/ARRÊT DU MOTEUR ou ses pièces connexes.**

### **MISE EN GARDE**

*Si le moteur cale alors que le véhicule est en mouvement, n'essayez pas d'amener le levier de changement de vitesses sur P (Park). Si les conditions de la route et de la circulation le permettent, vous pouvez engager le levier sur N (neutre) alors que le véhicule roule toujours, et appuyer sur le bouton de DÉMARRAGE/ARRÊT DU MOTEUR pour tenter de faire redémarrer le moteur.*

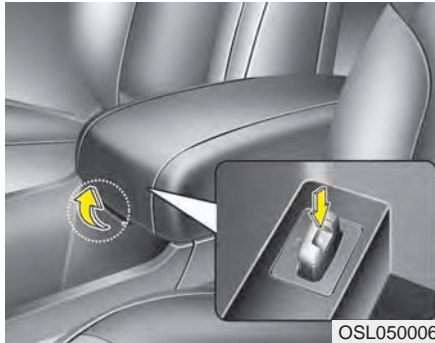

(suite)

- Si le fusible des feux d'arrêt est grillé, vous ne pouvez pas faire démarrer le moteur normalement. Remplacez le fusible. Si la chose n'est pas possible, vous pouvez faire démarrer le moteur en appuyant sur le bouton de DÉMARRAGE/ARRÊT DU MOTEUR pendant 10 secondes à la position ACC. Le moteur peut démarrer sans que vous ayez à appuyer sur la pédale de freinage. Toutefois, pour votre propre sécurité, appuyez toujours sur la pédale de freinage avant de faire démarrer le moteur.

**\* AVIS**

- Si la batterie est faible ou si la clé intelligente ne fonctionne pas correctement, vous pouvez faire démarrer le moteur en insérant la clé intelligente dans son porte-clé. Si vous voulez séparer la clé intelligente de son porte-clé, enfoncez-la d'abord puis tirez-la.

(suite)

**⚠ MISE EN GARDE**

*N'appuyez pas sur le bouton de DÉMARRAGE/ARRÊT DU MOTEUR pendant plus de 10 secondes, sauf si le fusible des feux d'arrêt est grillé.*

## BOÎTE-PONT MANUELLE (SI ÉQUIPÉ)



- Le levier de vitesses peut être déplacé sans soulever le bouton R (1).
- Le bouton R (1) doit être soulevé pour déplacer le levier de vitesses.

OSL050008L

E050000AUN

E050100BUN-C1

### Utilisation de la boîte-pont manuelle

La boîte-pont comporte 6 rapports de marche avant.

Le motif de changement de rapport est imprimé sur le pommeau du levier. La boîte-pont est entièrement synchronisée sur tous les rapports de marche avant, assurant une grande facilité de changement de rapports.

Si votre véhicule est muni d'une serrure de commutateur d'allumage, le moteur ne démarrera pas tant que vous n'appuyez pas sur la pédale d'embrayage. (si équipé)

Enfoncez la pédale de l'embrayage pour changer de rapport, puis relâchez-la rapidement.

Le levier de vitesse doit être ramené au neutre avant de pouvoir passer à la marche arrière (R).

La bague (1) située immédiatement sous le pommeau du levier doit être soulevée tout en déplaçant le levier de vitesses à la position R. (si équipé)

*Assurez-vous que le véhicule est complètement arrêté avant d'embrayer en marche arrière (R).*

*Ne faites jamais tourner le moteur dans le rouge du compte-tours (trs/min.).*

### ⚠ MISE EN GARDE

- *Quand vous rétrogradez de cinquième en quatrième, faites attention de ne pas trop pousser le levier et de l'engager en deuxième. Une aussi forte rétrogradation pourrait faire tourner le moteur dans le rouge, au compte-tours. Une telle survitesse du moteur pourrait causer des dommages.*
- *Ne rétrogradez jamais de plus de 2 rapports ou ne rétrogradez pas si le moteur tourne à régime élevé (5000 trs/min. ou plus). Rétrograder ainsi pourrait endommager le moteur.*

- Par temps froid, changer de vitesse peut être difficile tant que l'huile de la boîte-pont n'est pas réchauffée. Ceci est normal et n'endommage pas la boîte-pont.
- Si le véhicule est complètement arrêté et qu'il est difficile d'embrayer en première ou en marche arrière, placez le levier au neutre (N) et relâchez la pédale d'embrayage. Appuyez de nouveau sur la pédale d'embrayage puis embrayez en première ou en marche arrière.

### MISE EN GARDE

- *Pour éviter l'usure anticipée ou des dommages à l'embrayage, ne conduisez pas le pied appuyé sur la pédale d'embrayage. De plus, n'utilisez pas l'embrayage pour retenir le véhicule arrêté dans une pente, en attendant qu'un feu de circulation change, etc.*
- *N'utilisez pas le levier de vitesse comme appui-main pendant que vous conduisez car vous pourriez entraîner l'usure anticipée des fourchettes d'embrayage de la boîte-pont.*

### AVERTISSEMENT

- **Avant de sortir du véhicule, engagez toujours le frein de stationnement et éteignez le moteur. Assurez-vous ensuite d'embrayer la boîte-pont en 1ère si le véhicule est stationné au niveau ou face vers le haut d'une pente, ou en marche arrière s'il fait face au bas de la pente. Si vous n'exécutez pas ces points dans l'ordre indiqué, le véhicule pourrait bouger de façon inattendue ou soudaine.**
- **Si votre véhicule est muni d'une boîte manuelle sans verrouillage de l'allumage, il pourrait se déplacer et causer un accident grave si vous faites démarrer le moteur sans appuyer sur la pédale d'embrayage alors que le frein de stationnement est désengagé et que le levier de vitesses n'est pas au neutre.**

E050101AUN

#### **Utilisation de la pédale d'embrayage**

La pédale d'embrayage doit être complètement enfoncée avant de changer de vitesse, puis relâchée lentement. La pédale doit être complètement relevée quand vous conduisez. N'appuyez pas le pied sur la pédale d'embrayage quand vous conduisez. Ceci causerait une usure inutile. N'engagez pas l'embrayage en partie pour retenir le véhicule dans une pente. N'actionnez pas la pédale d'embrayage de façon rapide et répétitive.

E050102AUN

#### **Rétrogradation**

Quand vous devez ralentir dans la circulation ou en montant une pente prononcée, rétrogradez avant que le moteur commence à gronder. Rétrograder réduit le risque de calage et permet une meilleure accélération quand vous devez prendre de la vitesse. Quand vous descendez une pente prononcée, rétrograder aide à maintenir une vitesse sûre et prolonge la durée utile des freins.

E050200AUN-C1

### Bonnes pratiques de conduite

- Ne désembrayez jamais le véhicule pour descendre une pente librement. Ceci est extrêmement dangereux. Laissez toujours le véhicule embrayé.
- Ne "roulez" pas sur les freins. Ils pourraient surchauffer et mal fonctionner. Plutôt, si vous descendez une longue côte, ralentissez et rétrogradez. Ainsi, le frein moteur aidera à ralentir le véhicule.
- Ralentissez avant de rétrograder. Ceci aidera à empêcher le moteur de tourner en survitesse, ce qui pourrait l'endommager.
- Ralentissez par temps très venteux. Il vous sera plus facile de contrôler le véhicule.
- Assurez-vous que le véhicule soit complètement arrêté avant d'embrayer en marche arrière. Autrement, vous pourriez endommager la boîte-pont. Pour embrayer en marche arrière, appuyez sur la pédale d'embrayage, amenez le levier de vitesse au neutre, puis déplacez le levier à la position de marche arrière.

- Soyez extrêmement prudent quand vous roulez sur une surface glissante. Soyez spécialement prudent en freinant, accélérant et changeant de vitesse. Sur une surface glissante, tout changement brusque dans la vitesse du véhicule peut entraîner une perte de traction et de contrôle.

### AVERTISSEMENT

- **Bouclez toujours votre ceinture!** Lors d'une collision, un passager qui ne porte pas sa ceinture risque bien plus d'être gravement blessé ou tué qu'un passager qui porte sa ceinture.
- **Évitez de négocier les virages à vitesse élevée.**
- **N'exécutez pas de manoeuvres brusques comme des changements rapides de voie ou des virages brusques et rapides.**
- **Le risque d'un carambolage se trouve grandement accru si vous perdez le contrôle de votre véhicule à vitesse élevée sur l'autoroute.**

(suite)

(suite)

- **La perte de contrôle survient souvent quand deux roues ou plus quittent le pavage et que le conducteur réagit brusquement pour retourner sur le pavage.**
- **Si votre véhicule quitte la route, ne donnez pas un coup de volant brusque. Plutôt, ralentissez avant de tenter de retourner sur la voie normale.**
- **Ne dépassez jamais la limite de vitesse affichée.**

## BOÎTE-PONT AUTOMATIQUE (SI ÉQUIPÉ)

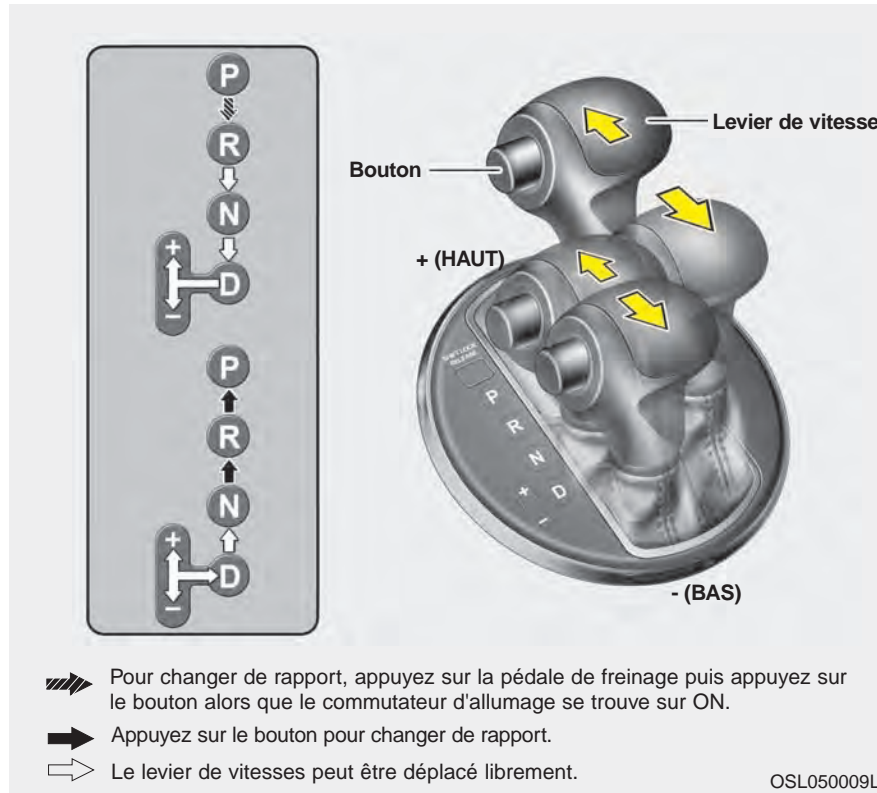

E060100AAM-EU

### Utilisation de la boîte-pont automatique

La boîte-pont automatique haut rendement offre 6 rapports de marche avant et un de marche arrière. Chaque rapport est choisi automatiquement, en fonction de la position du levier de vitesse.

#### \* AVIS

Les premiers changements de vitesse peuvent être brusques sur un véhicule neuf ou si sa batterie a été déconnectée. Ceci est normal et la séquence de changement de vitesse est ajustée par le TCM (module de commande de la boîte-pont) ou le PCM (module de contrôle du groupe motopropulseur) après quelques changements.

E060000AAM-EU

Pour une fonctionnement doux, appuyez sur la pédale de frein pour passer du neutre (N) à la marche avant ou arrière.

### **AVERTISSEMENT - Boîte-pont automatique**

- Avant de faire marche avant (D) ou arrière (R), regardez toujours autour du véhicule pour voir s'il y a des gens, surtout des enfants, à proximité.
- Avant de sortir du véhicule, assurez-vous toujours de placer le levier sur P (Park), d'engager le frein de stationnement et d'éteindre le moteur. Si vous n'exécutez pas ces points dans l'ordre indiqué, le véhicule pourrait bouger de façon inattendue ou soudaine.

### **MISE EN GARDE**

- *Pour éviter d'endommager la boîte-pont, n'accélérez pas en marche arrière ou avant quand les freins sont engagés.*
- *Quand vous arrêtez dans une pente, ne tenez pas le véhicule stationnaire avec le pouvoir du moteur. Utilisez les freins ou le frein de stationnement.*
- *Ne passez de N (neutre) ou P (Park) à D (Drive) ou R (Reverse) si le moteur tourne à un régime plus élevé que le ralenti.*

E060101AAM

### **Rapports de la boîte-pont**

Le témoin lumineux au tableau de bord indique la position du levier de vitesse quand la clé de contact se trouve en position ON.

### **P (Park)**

Arrêtez toujours le véhicule complètement avant de changer le levier sur P (Park). Cette position verrouille la boîte-pont et empêche les roues avant de tourner.

### **AVERTISSEMENT**

- Embrayer sur P (Park) quand le véhicule roule bloquera les roues de traction, causant une perte de contrôle du véhicule.
- N'utilisez pas la position P (Park) en remplacement du frein de stationnement. Voyez toujours à régler le levier de vitesse sur P (Park) et à engager le frein de stationnement.
- Ne laissez jamais un enfant seul dans le véhicule.





### **MISE EN GARDE**

***La boîte-pont peut s'endommager si vous l'embrayez sur P (Park) alors que le véhicule est en mouvement.***

### **R (Reverse) (marche arrière)**

Utilisez cette position pour faire marche arrière avec le véhicule.



### **MISE EN GARDE**

***Arrêtez toujours le véhicule complètement avant de passer en marche arrière; vous pourriez endommager la boîte-pont en embrayant en marche arrière alors que le véhicule est en mouvement, sauf tel qu'expliqué dans " Faire balancer le véhicule ", plus loin dans ce manuel.***

### **N (Neutre)**

Les roues et la boîte-pont sont désengagées. Le véhicule roule librement même dans une petite pente, à moins que le frein de stationnement ou les freins ne soient engagés.

### **D (Drive)**

Il s'agit de la position normale de marche avant. La boîte-pont passe automatiquement à travers la séquence de 6 rapports afin d'assurer une économie de consommation et une puissance maximales.

Pour plus de puissance lors d'un dépassement ou en grimpant une côte, enfoncez l'accélérateur. La boîte-pont effectuera alors une rétrogradation automatique.

### **\* AVIS**

**Faites toujours un arrêt complet avant d'engager le levier à la position " D " (Drive).**



### Dispositif de verrouillage du levier de vitesse

Pour votre sécurité, la boîte-pont automatique est dotée d'un dispositif de verrouillage qui empêche la boîte-pont de passer de la position P (Park) ou N (Neutral) à R (Reverse) sans que la pédale de frein soit enfoncée. Pour passer de P ou N à R :

1. Tenez la pédale de frein enfoncée.
2. Faites démarrer le moteur ou tournez la clé de contact sur ON.
3. Déplacez le levier de vitesse.

Si vous enfoncez et relâchez la pédale de frein de façon répétitive alors que le levier de vitesse est sur P (Park), vous pourrez entendre un claquement au niveau du levier. Ceci est normal.

#### **⚠ AVERTISSEMENT**

**Appuyez toujours sur la pédale de frein pour embrayer de P (Park) à un autre rapport afin d'éviter le mouvement accidentel du véhicule, ce qui pourrait blesser des personnes dans le véhicule ou autour.**

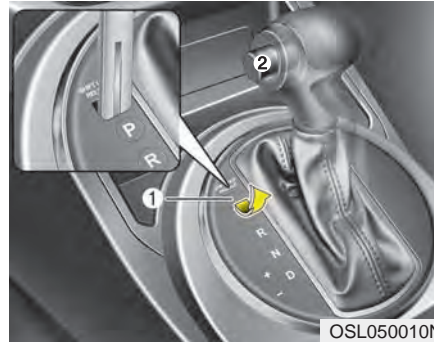

### Supplantation du verrouillage

Si le levier de vitesse ne peut pas sortir de la position P (Park) ou N (Neutral) à R (Reverse) alors que vous appuyez sur la pédale de frein, gardez la pédale de frein enfoncée et procédez comme suit :

1. Enlevez soigneusement le capuchon couvrant l'orifice d'accès du dispositif de supplantation (1).
2. Insérez une clé (ou un tournevis) dans l'orifice et pressez.
3. Appuyez sur le bouton de déverrouillage (2) et déplacez le levier de vitesses.
4. Aussitôt après, faites inspecter le véhicule chez un concessionnaire Kia agréé.

E060103AHM

### Monter une pente à partir d'une position d'arrêt

La clé de contact ne peut pas être enlevée tant que le levier de vitesse n'est pas sur P (Park). La clé ne peut pas être enlevée même si le commutateur d'allumage est en position LOCK.

Si le véhicule est muni d'un bouton DÉMARRAGE/ARRÊT DU MOTEUR, le bouton ne passer pas à la position OFF tant que le levier de vitesse ne sera pas sur P (Park).

E060200AAM

### Bonnes pratiques de conduite

- Ne déplacez jamais le levier de P ou N à une autre position alors que vous appuyez sur la pédale d'accélérateur.
- Ne déplacez jamais le levier de vitesse sur P alors que le véhicule est en mouvement.
- Assurez-vous que le véhicule est complètement arrêté avant d'embrayer en R (marche arrière) ou D (Drive).
- Ne désembrayez jamais le véhicule pour descendre une pente librement. Ceci est extrêmement dangereux. Laissez toujours le véhicule embrayé.
- Ne "roulez" pas sur le freins. Ils pourraient surchauffer et mal fonctionner. Plutôt, si vous descendez une longue pente, ralentissez et rétrogradez. Ainsi, le frein moteur aidera à ralentir le véhicule.
- Ralentissez avant de rétrograder. Sinon, le rapport inférieur pourra ne pas s'engager.
- Utilisez toujours le frein de stationnement. Ne vous fiez pas à la position P (Park) de la boîte-pont pour empêcher le véhicule de bouger.

- Soyez extrêmement prudent quand vous roulez sur une surface glissante. Soyez spécialement prudent en freinant, accélérant et changeant de vitesse. Sur une surface glissante, tout changement brusque dans la vitesse du véhicule peut entraîner une perte de traction et de contrôle.
- Vous obtiendrez un rendement et une consommation de carburant optimaux en appuyant et relâchant la pédale d'accélérateur en douceur.

### AVERTISSEMENT

- **Bouclez toujours votre ceinture! Lors d'une collision, un passager qui ne porte pas sa ceinture risque bien plus d'être gravement blessé ou tué qu'un passager qui porte sa ceinture.**
- Évitez de négocier les virages à vitesse élevée.
- N'exécutez pas de manoeuvres brusques comme des changements rapides de voie ou des virages brusques et rapides.
- Le risque d'un carambolage se trouve grandement accru si vous perdez le contrôle de votre véhicule à vitesse élevée sur l'autoroute.
- La perte de contrôle survient souvent quand deux roues ou plus quittent le pavage et que le conducteur réagit brusquement pour retourner sur le pavage.
- Si votre véhicule quitte la route, ne donnez pas un coup de volant brusque. Plutôt, ralentissez avant de tenter de retourner sur la voie normale.
- Ne dépassez jamais la limite de vitesse affichée.

** AVERTISSEMENT**

Si le véhicule devient pris dans la neige, la vase, le sable, etc., vous pouvez tenter de faire balancer le véhicule vers l'avant et l'arrière pour le dégager. Ne tentez pas cette procédure si des gens ou des objets se trouvent près du véhicule. Pendant le balancement, le véhicule peut se déplacer soudainement vers l'avant ou l'arrière alors qu'il se dégage et blesser des personnes ou causer des dommages à la propriété.

E060203AUN

***Monter une pente à partir d'une position d'arrêt***

Pour monter une pente prononcée à partir d'une position d'arrêt, appuyez sur la pédale de frein, déplacez le levier de vitesse sur D (Drive). Choisissez le rapport approprié dépendamment de la charge et de l'angle de pente, puis relâchez le frein de stationnement. Appuyez graduellement sur l'accélérateur tout en relâchant les freins.

**Quand vous montez une pente forte suite à un arrêt, le véhicule pourra avoir tendance à rouler vers l'arrière. Passez en deuxième aidera à empêcher le véhicule de rouler vers l'arrière.**

### TRANSMISSION INTÉGRALE (4WD) (SI ÉQUIPÉ)

La puissance du moteur peut être transmise à toutes les roues avant et arrière pour obtenir un maximum de traction. La transmission intégrale en prise permanente est utile lorsqu'une traction supplémentaire est requise, comme lors de la conduite sur les chaussées glissantes, boueuses, mouillées ou enneigées.

Ces véhicules n'ont pas été conçus pour rouler sur des sentiers hors route cahoteux.

Toutefois, une utilisation hors route occasionnelle est permise sur les chaussées non goudronnées et des sentiers qui ne sont pas trop cahoteux. Lorsque le conducteur utilise son véhicule hors route, il est toujours important qu'il réduise la vitesse à un niveau qui ne dépasse pas la vitesse sécuritaire dans ces conditions. En règle générale, la traction et l'efficacité de freinage dans les conditions hors route ne sont pas aussi grandes que dans des conditions routières normales. Le conducteur doit demeurer particulièrement vigilant afin d'éviter de conduire son véhicule sur des pentes qui feront incliner le véhicule sur un ou l'autre côté.

Il est essentiel de tenir compte de ces facteurs lors de la conduite hors route. Afin de s'assurer de sa propre sécurité ainsi que de celle des passagers, le conducteur est toujours responsable de s'assurer de bien maîtriser le véhicule et que celui-ci demeure en contact avec la surface de roulement.

#### **AVERTISSEMENT - Conduite hors route**

**Ce véhicule a été conçu principalement pour un usage routier, bien qu'il puisse être conduit hors route en toute efficacité. Toutefois, il n'a pas été conçu pour être conduit dans des conditions hors route difficiles. La conduite dans des conditions qui outrepassent la conception du véhicule ou le niveau d'expérience du conducteur peut entraîner des blessures graves ou mortelles.**

#### **AVERTISSEMENT**

**Si le témoin (  ) du système 4WD s'allume, cela indique une anomalie avec le système 4WD.**

**Dans ce cas, faites aussitôt inspecter votre véhicule chez un concessionnaire Kia agréé.**

## Effet de freinage dans les virages serrés





### MISE EN GARDE - 4WD

*Il sera difficile de maîtriser le volant lors de virages serrés à vitesse lente sur une chaussée goudronnée lorsque le véhicule roule en mode de transmission intégrale.*

L'effet de freinage lors de virages serrés constitue une caractéristique unique de tous les véhicules à transmission intégrale et il est causé par l'écart de rotation des pneus des quatre roues et de l'alignement de zéro degré des roues avant et de la suspension.

Les virages serrés à vitesse lente doivent être entrepris prudemment.

### Sélection de mode de transfert de transmission intégrale

Mode de transfert	Bouton de sélection	Voyant	Description
<b>4WD AUTO</b> <b>(transmission intégrale automatique)</b> (La transmission intégrale automatique est désactivée)		 (Le voyant est allumé)	<ul style="list-style-type: none"> <li>Lorsque vous conduisez en mode "4WD AUTO" (transmission intégrale automatique), le véhicule se comporte de la même façon qu'un véhicule classique à deux roues motrices dans des conditions d'utilisation normales. Toutefois, si le système détermine que le mode de transmission intégrale ("4WD") est nécessaire, la puissance du moteur est répartie automatiquement aux quatre roues et ce, sans intervention de la part du conducteur.</li> <li>Lorsque vous conduisez sur des routes normales et goudronnées, le véhicule roule de la même façon que les véhicules classiques à deux roues motrices.</li> </ul>
<b>4WD LOCK</b> <b>(blocage de la transmission intégrale)</b>		 (Le voyant n'est pas allumé)	<ul style="list-style-type: none"> <li>Ce mode est utilisé pour gravir ou descendre les pentes raides, la conduite hors route, la conduite sur les routes sablonneuses ou boueuses, etc., afin de maximiser la traction.</li> <li>Ce mode commence à se désactiver automatiquement lorsque le véhicule roule à plus de 30 km/h (19 mi/h) et le véhicule passe en mode "4WD AUTO" (transmission intégrale automatique) lorsque le véhicule roule à une vitesse supérieure à 40 km/h (25 mi/h). Toutefois, si le véhicule ralentit à une vitesse inférieure à 40 km/h (25 mi/h) le mode de transfert passe de nouveau au mode "4WD LOCK" (blocage de la transmission intégrale).</li> </ul>

#### \* AVIS

- Lorsque vous conduisez sur des chaussées normales, désactivez le mode "4WD LOCK" (blocage de transmission intégrale) en appuyant sur le bouton "4WD LOCK" (le voyant s'éteint). La conduite sur des chaussées normales pendant que le véhicule est en mode "4WD LOCK" (blocage de transmission intégrale) (surtout dans les virages) peut entraîner des bruits mécaniques ou des vibrations. Les bruits et les vibrations disparaîtront une fois que le mode "4WD LOCK" est désactivé. Certains éléments du groupe motopropulseur peuvent subir un dommage suite à une conduite prolongée en présence de bruits et de vibrations.
- Lorsque le mode "4WD LOCK" (blocage de transmission intégrale) est désactivé, il se peut qu'une secousse se fasse sentir lorsque la puissance du moteur se rend entièrement aux quatre roues. Cette secousse ne constitue pas une défaillance mécanique.



**Conduite sécuritaire en mode de transmission intégrale**

**⚠ AVERTISSEMENT -  
Conduite en mode de transmission intégrale**

Les conditions de conduite routière ou hors route qui nécessitent l'utilisation de la transmission intégrale signifient que toutes les fonctions de votre véhicule sont exposées à des contraintes plus extrêmes que dans des conditions routières normales. Ralentissez et faites preuve de vigilance à l'égard de tout changement de composition et d'adhérence de vos pneus à la surface. En cas de doute sur la sécurité des conditions dans lesquelles vous conduisez, arrêtez le véhicule et songez à la meilleure façon de procéder. Ne dépassez pas votre capacité, ni celle de votre véhicule; vous pourrez ainsi rouler en toute sécurité.

- Ne tentez pas de conduire dans une nappe d'eau profonde ou de la boue, puisque cela pourrait entraîner le calage du moteur et endommager les tuyaux d'échappement. Ne conduisez pas sur des pentes descendantes raides, puisque cela nécessite une compétence extrême pour pouvoir conserver la maîtrise du véhicule.



- Lorsque vous conduisez sur des pentes ascendantes ou descendantes, roulez autant que possible en ligne droite. Faites preuve d'une extrême prudence lorsque vous roulez sur des pentes raides ascendantes ou descendantes, puisque le véhicule risque de se renverser selon l'inclinaison de la pente, le terrain et les conditions d'eau/de boue.



### **⚠ AVERTISSEMENT - Pentes**

Il peut s'avérer extrêmement dangereux de conduire en travers du contour de pentes raides. Ce danger peut être provoqué par de légers changements de l'angle des roues pouvant déstabiliser le véhicule ou, même si le véhicule conserve sa stabilité, il peut la perdre s'il cesse de rouler vers l'avant. Votre véhicule peut capoter sans avertissement préalable et sans que vous ayez le temps de corriger une erreur; cela pourrait entraîner des blessures graves ou mortelles.

- Vous devez faire un effort conscient pour apprendre comment effectuer des virages dans un véhicule pourvu de la transmission intégrale. Ne vous fiez pas uniquement à votre expérience de conduite de véhicules à deux roues motrices lorsque vient le temps de choisir une vitesse de virage sécuritaire quand le véhicule roule en mode de transmission intégrale. En premier lieu, vous devez conduire plus lentement en mode de transmission intégrale.

- Roulez prudemment en conduite hors route, puisque les roches et les racines d'arbres peuvent endommager votre véhicule. Familiarisez-vous avec les conditions hors route à l'endroit où vous prévoyez conduire et ce, avant de vous mettre à conduire.

### **⚠ AVERTISSEMENT - 4WD**

Réduisez la vitesse lorsque vous effectuez des virages. Le centre de gravité des véhicules à transmission intégrale est plus élevé que celui des véhicules classiques à deux roues motrices, ce qui les rend plus aptes à capoter lorsqu'un virage est effectué trop rapidement.



### **⚠ AVERTISSEMENT - Volant**

Ne tenez pas le volant par sa partie intérieure lorsque vous conduisez hors route. Vous pouvez vous blesser au bras suite à une manœuvre de virage ou à un rebond du volant provoqué par un impact avec des objets sur le sol. Vous pourriez perdre la maîtrise du volant.

- Tenez toujours le volant solidement lorsque vous conduisez hors route.
- Assurez-vous que tous les passagers portent leur ceinture de sécurité.

**⚠ AVERTISSEMENT -  
Danger provoqué par le vent**

Lorsque vous conduisez par temps très venteux, le centre de gravité plus élevé du véhicule diminue votre maîtrise de la direction et ainsi, vous devez conduire plus lentement.

- Si vous devez conduire dans de l'eau, arrêtez votre véhicule, passez au mode "4WD LOCK" et roulez à moins de 8 km/h (5 mi/h).

**⚠ AVERTISSEMENT -  
Conduite dans l'eau**

Roulez lentement. Si le véhicule roule trop rapidement dans l'eau, l'eau peut s'éclabousser dans le compartiment moteur et mouiller le système d'allumage, provoquant ainsi un calage soudain du véhicule. Dans un pareil cas, si votre véhicule est en position inclinée, il peut se renverser.

**\* AVIS**

- Ne roulez pas dans l'eau si son niveau est plus haut que le bas de caisse de votre véhicule.
- Vérifiez l'état de vos freins une fois que vous serez sorti de la boue ou de l'eau. Appuyez sur la pédale de frein à plusieurs reprises, alors que vous roulez lentement, jusqu'à ce que vous ressentiez le retour des forces de freinage normales.
- Raccourcissez la périodicité de l'entretien périodique si vous conduisez hors route, comme dans le sable, la boue ou l'eau (reportez-vous à la rubrique "Entretien en cas de conditions d'utilisation sévère" au chapitre 7). Lavez toujours votre véhicule à fond après que vous en avez fait un usage hors route, et portez une attention particulière au dessous du véhicule.
- Puisque le couple de conduite est toujours appliqué aux quatre (4) roues, le rendement du véhicule à transmission intégrale dépend beaucoup de l'état des pneus. Assurez-vous de munir votre véhicule de quatre pneus des mêmes dimensions et type.

(Suite)

(Suite)

- Un véhicule à transmission intégrale en prise permanente ne peut pas être remorqué par une dépanneuse ordinaire. Assurez-vous que le véhicule soit placé sur un camion à plate-forme pour le faire déplacer.

**⚠ AVERTISSEMENT -  
Conduite en mode de  
transmission intégrale**

- Évitez d'effectuer des virages à haute vitesse.
- Ne tournez pas le volant brusquement lorsque vous changez de voie ou que vous effectuez un virage.
- Le risque d'un capotage est beaucoup plus grand si vous perdez la maîtrise du volant tandis que vous roulez à haute vitesse.
- En cas de collision, une personne ne portant pas sa ceinture de sécurité est beaucoup plus apte à subir des blessures mortelles comparativement à une personne qui porte sa ceinture.

(suite)

(suite)

- La perte de maîtrise du volant se produit souvent lorsque deux roues ou plus dérapent de la chaussée et que le conducteur effectue un survirage pour reprendre la chaussée. Si votre véhicule quitte la chaussée, évitez de tourner le volant brusquement. Plutôt, ralentissez avant de reprendre la voie de circulation.

### **MISE EN GARDE - Boue ou neige**

*Si l'une des roues avant ou arrière commence à patiner dans de la boue, de la neige, etc., on peut parfois en dégager le véhicule en appuyant davantage sur la pédale d'accélérateur; il faut toutefois éviter de faire tourner le moteur continuellement à un régime élevé puisqu'en ce faisant, on pourrait endommager le système de transmission intégrale.*

### **AVERTISSEMENT - Véhicule soulevé au moyen d'un cric**

Lorsque le véhicule à transmission intégrale en prise permanente est soulevé au moyen d'un cric, il ne faut jamais faire démarrer le moteur ou faire tourner les pneus.

Il existe un risque que les pneus qui tournent et qui touchent au sol pourraient faire rouler le véhicule du cric et bondir vers l'avant.

- Les véhicules à transmission intégrale en prise permanente doivent être mis à l'essai sur un dynamomètre de châssis spécial à quatre roues.

### **\* AVIS**

Ne serrez jamais le frein de stationnement pendant que vous effectuez ces essais.

- Un véhicule à transmission intégrale ne doit pas faire l'objet d'essais sur un testeur à rouleau pour deux roues motrices. Si un testeur à rouleau pour deux roues motrices doit être utilisé, faites ce qui suit :

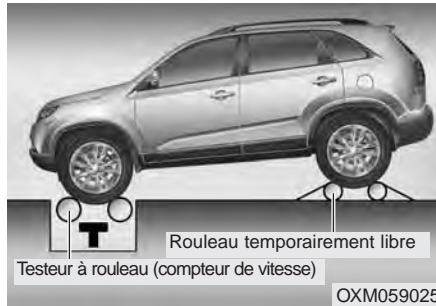

**⚠ AVERTISSEMENT - Essais au dynamomètre**

Demeurez éloigné de l'avant du véhicule pendant que celui-ci est en prise sur le dynamomètre. Cela est très dangereux puisque le véhicule peut faire un bond vers l'avant et ainsi provoquer des blessures graves ou mortelles.

1. Vérifiez les pressions de gonflage recommandées pour votre véhicule.
2. Placez les roues avant sur le testeur à rouleau, aux fins de l'essai du compteur de vitesse, tel qu'indiqué sur l'illustration.
3. Desserrez le frein de stationnement.
4. Placez les roues arrière sur le rouleau temporairement libre, tel qu'indiqué sur l'illustration.

**⚠ MISE EN GARDE**

- *Quand vous soulevez le véhicule, ne faites pas tourner les roues avant et arrière séparément. Les quatre roues devraient tourner.*
- *Si vous devez faire tourner les roues avant et les roues arrière en soulevant le véhicule, désengagez le frein de stationnement.*

### SYSTÈME DE FREINAGE

E070100AHM

#### Freins assistés

Votre véhicule est équipé de freins assistés qui s'ajustent automatiquement en usage normal.

Advenant que les freins perdent l'assistance du servofrein parce que le moteur a calé ou pour une autre raison, vous pouvez toujours arrêter le véhicule en appuyant plus fortement que normalement sur la pédale des freins. La distance d'arrêt sera aussi plus longue.

Quand le moteur ne fonctionne pas, la puissance de freinage de réserve se trouve réduite chaque fois que vous appuyez sur la pédale de frein. Ne pompez pas la pédale de frein quand le servofrein ne fonctionne pas.

Ne pompez la pédale de frein que pour maintenir le contrôle du volant sur une surface glissante.

#### AVERTISSEMENT - Freins

- Ne conduisez pas le pied appuyé sur la pédale de frein. Ceci fera surchauffer les freins, entraînera l'usure anticipée des garnitures de frein et augmentera la distance de freinage.

(suite)

(suite)

- Quand vous descendez une pente longue ou prononcée, rétrogradez et évitez d'appliquer les freins continuellement. L'application continue des freins causera un surchauffage qui pourrait entraîner une perte temporaire de la force de freinage.
- Si les freins sont détrempés, ils pourront ne pas freiner le véhicule aussi bien que d'habitude ou tirer d'un côté. Appliquer les freins légèrement vous indiquera s'ils réagiront de cette façon. Testez toujours les freins ainsi après avoir roulé dans une eau profonde. Pour sécher les freins, appuyez légèrement sur la pédale de frein tout en maintenant une vitesse sûre, jusqu'à ce que les freins retournent à leur état normal.
- Prenez toujours connaissance de la position de la pédale de frein et de l'accélérateur avant de conduire. Autrement, vous pourriez appuyer sur l'accélérateur plutôt que la pédale de frein, ce qui pourrait causer un accident grave.

E070101AUN

#### *Advenant une panne des freins*

Si les freins du véhicule font défaut alors que le véhicule roule, vous pouvez faire un arrêt d'urgence en utilisant le frein de stationnement. La distance de freinage sera toutefois bien plus grande que normalement.

#### AVERTISSEMENT - Frein de stationnement

Appliquer le frein de stationnement alors que le véhicule roule à vitesse normale, peut entraîner une perte subite de contrôle du véhicule. Si vous devez utiliser le frein de stationnement pour arrêter le véhicule, usez de grande prudence.

#### AVERTISSEMENT

N'engagez pas le frein de stationnement alors que le véhicule roule, sauf en cas d'urgence. Vous risqueriez d'endommager le système et rendre la conduite dangereuse.

E070102AHM

### **Indicateur d'usure des freins à disque**

Quand les plaquettes de frein sont usées et que des plaquettes neuves sont requises, vous entendrez un son strident d'avertissement sur les freins avant ou arrière. Ce son peut être intermittent ou se produire chaque fois que vous appuyez sur la pédale de frein.

N'oubliez pas que certains climats ou certaines conditions de conduite peuvent faire grincer les freins. Ceci est normal et n'indique pas un problème avec les freins.

### **⚠ MISE EN GARDE**

- **Pour éviter des réparations coûteuses aux freins, ne continuez pas de rouler avec des plaquettes de frein usées.**
- **Remplacez toujours les plaquettes de frein avant et arrière en paires.**

### **⚠ AVERTISSEMENT - Usure des freins**

**Le son d'avertissement de freins usés signifie que votre véhicule doit être réparé. Si vous ignorez cet avertissement sonore, vos freins perdront éventuellement leur force et cela pourrait mener à un accident grave.**

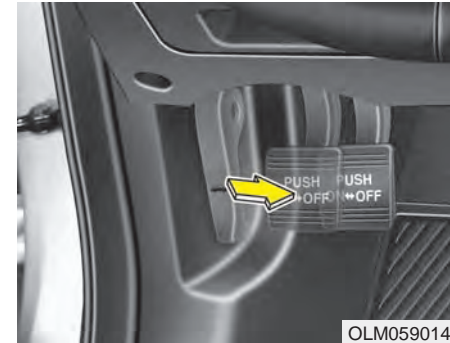

### **Frein de stationnement**

#### **Engager le frein de stationnement** **Pédale**

Pour engager le frein de stationnement, appuyez d'abord sur la pédale de frein puis enfoncez la pédale du frein de stationnement aussi loin que possible.

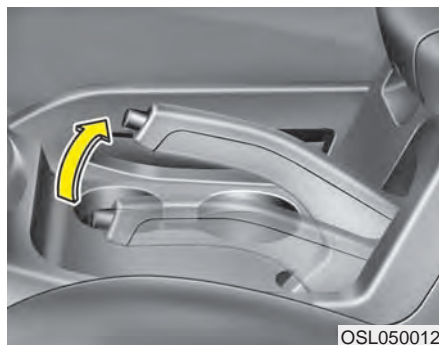

E070201AXM

### Levier manuel

Pour engager le frein de stationnement, appuyez d'abord sur la pédale de frein puis tirez le levier du frein de stationnement aussi haut que possible.

On recommande aussi que, si vous stationnez le véhicule dans une pente, vous engagiez le levier de vitesse dans un rapport faible, sur une boîte manuelle, ou sur P (Park) sur une boîte automatique.



### MISE EN GARDE

***Rouler avec le frein de stationnement engagé causera une usure excessive des plaquettes de frein et des rotors de frein.***



### Désengager le frein de stationnement Pédale

Pour desserrer le frein de stationnement, appuyez une deuxième fois sur la pédale de celui-ci tout en serrant le frein au pied. La pédale se relèvera automatiquement en position désengagée.

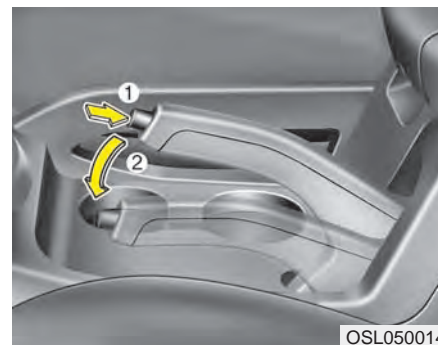

### Levier manuel

Pour désengager le frein de stationnement, appuyez d'abord sur la pédale de frein puis relevez légèrement le levier du frein de stationnement. Appuyez alors sur le bouton de déengagement (1) et abaissez le levier du frein de stationnement (2) tout en tenant le bouton de déengagement enfoncé.



**⚠ AVERTISSEMENT**

- Pour empêcher le véhicule de bouger par inadvertance quand il est arrêté, n'utilisez pas le levier de vitesse à la place du frein de stationnement. Engagez le frein de stationnement ET assurez-vous que le levier de vitesse est bien engagé en 1ère ou en marche arrière, sur une boîte manuelle, ou sur P (Park) sur une boîte automatique.
- Ne laissez jamais une personne qui ne connaît pas le véhicule, ou un enfant, toucher le frein de stationnement. Si le frein est désengagé par inadvertance, il pourrait s'ensuivre des blessures graves.
- Tout véhicule stationné devrait avoir son frein de stationnement engagé pour éviter le mouvement accidentel du véhicule, ce qui pourrait causer des blessures aux passagers ou aux piétons.



Vérifiez le témoin d'alerte des freins en tournant la clé de contact sur ON (sans faire démarrer le moteur). Le témoin s'allumera si le frein de stationnement est engagé quand la clé de contact se trouve sur ON ou START.

Avant de prendre la route, assurez-vous que le frein de stationnement est bien désengagé et que le témoin des freins est éteint.

Si le témoin des freins reste allumé une fois le frein de stationnement désengagé alors que le moteur tourne, cela pourrait indiquer un problème avec le système de freinage. Il faudra alors s'en occuper immédiatement.

Si possible, cessez de rouler avec le véhicule immédiatement. Sinon, conduisez avec extrême prudence et seulement jusqu'à ce que vous atteigniez un endroit sûr pour arrêter le véhicule ou une station-service.

E070300AHM-EC

### Système de freinage antiblocage (ABS)

#### AVERTISSEMENT

L'ABS (ESC) n'empêche pas d'avoir un accident si vous faites une mauvaise manoeuvre ou conduisez de façon dangereuse. Bien que le contrôle du véhicule soit amélioré lors d'un freinage d'urgence, gardez toujours une distance sûre entre vous et les objets devant vous. Réduisez toujours la vitesse du véhicule dans des conditions extrêmes de conduite.

La distance de freinage des véhicules équipés du freinage antiblocage (contrôle électronique de la stabilité) peut être supérieure à celle de véhicules sans un tel système, dans les conditions de route suivantes.

Dans ces conditions, vous devriez conduire à vitesse réduite :

- Route en mauvais état ou enneigée.
- Routes au pavage inégal ou avarié.

(suite)

(suite)

Les caractéristiques de sécurité d'un véhicule équipé de l'ABS (ESC) ne devraient pas être mises à l'essai en roulant ou négociant des virages à haute vitesse. Vous pourriez mettre votre personne ou d'autres en danger.

Le système ABS détecte continuellement la vitesse des roues. Si les roues sont sur le point de se bloquer, l'ABS module continuellement la pression hydraulique appliquée aux freins.

Si, lors d'un freinage, les roues sont sur le point de se bloquer, vous entendrez un son de cliquetis des freins ou sentirez un vrombrissement sur la pédale de frein. Ceci est normal et indique que le système ABS fait son travail.

Pour soutirer le maximum de l'ABS lors d'un freinage d'urgence, ne tentez pas de moduler la pression de freinage en " pompant " la pédale de frein. Appuyez sur la pédale de frein avec la plus grande force possible ou nécessaire dans le cas, et laissez le système ABS contrôler la pression appliquée à chaque roue.

### \* AVIS

Vous pourrez entendre un cliquetis dans le compartiment-moteur quand le véhicule se met à rouler après le démarrage du moteur. Cela est normal et indique que le système de freinage antiblocage fonctionne correctement.

- Même avec le système de freinage antiblocage, votre véhicule requiert une distance d'arrêt adéquate. Maintenez toujours une distance sûre avec les véhicules devant vous.
- Ralentissez toujours dans les courbes. Le système de freinage antiblocage ne peut pas empêcher des accidents causés par une vitesse excessive.
- Sur les routes inégales ou avariées, le système de freinage antiblocage pourra accroître la distance d'arrêt comparativement à celle de véhicules avec système de freinage ordinaire.

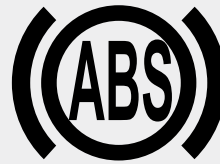

W-78

### ⚠ MISE EN GARDE

- *Si le témoin d'alerte ABS s'allume et reste allumé, il y a peut-être un problème avec le système. Toutefois, les freins ordinaires continueront de fonctionner normalement.*
- *Le témoin d'alerte ABS s'allume pendant environ 3 secondes quand vous tournez la clé de contact sur ON. À ce moment, l'ABS effectue un auto-diagnostic et, si tout est normal, le témoin s'éteindra. Si le témoin reste allumé, il y a peut-être un problème avec l'ABS. Communiquez dès que possible avec un concessionnaire Kia agréé.*

### ⚠ MISE EN GARDE

- *Si vous roulez sur une route avec peu de traction, comme une route glacée, et appuyez continuellement sur les freins, l'ABS sera continuellement actionné et le témoin ABS pourra s'allumer. Arrêtez-vous à un endroit sûr et éteignez le moteur.*
- *Redémarrez le moteur. Si le témoin ABS est éteint, le système ABS fonctionne normalement. Autrement, il y a un problème avec le système ABS et vous devriez contacter un concessionnaire Kia agréé dès que possible.*

### \* AVIS

Si vous utilisez des câbles volants pour faire démarrer le véhicule après que la batterie ait été déchargée, le moteur pourra ne pas tourner rondement et le témoin du système ABS pourra rester allumé. Ceci est causé par la faible tension de la batterie et ne veut pas dire que l'ABS fait défaut.

- Ne "pompez" pas la pédale de frein.
- Laissez la batterie recharger avant de prendre la route.

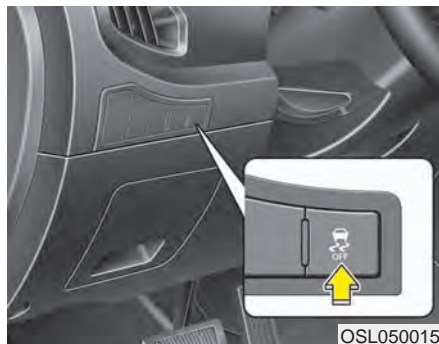

OSL050015

E070500AHM-EU

### Contrôle électronique de stabilité (ESC)

Le système de contrôle électronique de stabilité (ESC) sert à stabiliser le véhicule quand vous négociez des virages. L'ESC compare la direction dans laquelle vous voulez aller avec celle que prend le véhicule. L'ESC applique les freins à chaque roue et prend charge du système de gestion du moteur afin de stabiliser le véhicule.

### **⚠ AVERTISSEMENT**

**Ne conduisez jamais trop vite pour les conditions de la route ou dans les virages. Le contrôle électronique de stabilité (ESC) n'empêche pas les accidents. Une vitesse excessive dans les virages, des manoeuvres brusques et l'hydroplanage sur les surfaces détrempées peuvent causer de graves accidents. Seul un conducteur prudent et attentif pourra prévenir un accident en évitant les manoeuvres qui entraînent une perte de traction. Même avec l'ESC, prenez toujours des précautions normales comme rouler à vitesse sûre pour les conditions de la route.**

Le contrôle électronique de stabilité (ESC) aide le conducteur à maintenir le contrôle du véhicule dans des conditions difficiles. Il n'est pas un substitut pour de bonnes pratiques de conduite. Des facteurs comme la vitesse, les conditions routières et la réaction du conducteur auront tous un effet sur l'efficacité de l'ESC à éviter une perte de contrôle. Il vous en revient toujours, en tant que conducteur, de rouler et de négocier les virages à vitesse raisonnable et de tenir compte d'une marge de sécurité suffisante.

Si vous appuyez sur la pédale de frein dans des conditions où les roues pourraient se bloquer, vous pourriez entendre un son de cliquetis sur les freins ou sentir une réaction équivalente sur la pédale de frein. Cela est normal et indique que l'ESC fonctionne.

### **\* AVIS**

**Vous pourrez entendre un cliquetis dans le compartiment-moteur quand le véhicule se met à rouler après le démarrage du moteur. Cela est normal et indique que le contrôle électronique de stabilité fonctionne correctement.**

E070501AUN-EU

### **Fonctionnement de l'ESC**

#### **ESC en circuit**

- Quand la clé de contact est sur ON, les témoins d'alerte ESC et ESC OFF s'allument pendant environ 3 secondes puis le témoin ESC s'éteint.
- Appuyez sur le bouton ESC OFF pendant au moins une demi-seconde après avoir placé la clé de contact sur ON pour mettre l'ESC hors circuit (le témoin ESC OFF s'allume). Pour remettre l'ESC en circuit, appuyez sur ESC OFF (le témoin ESC OFF s'éteint).
- Quand vous faites démarrer le moteur, vous pourrez entendre un léger son de cliquetis. Il s'agit de l'ESC qui exécute un auto-diagnostic et cela n'indique pas un problème.

#### **Système activé**



Quand l'ESC est activé, le témoin ESC clignote.

- Quand le contrôle électronique de stabilité fonctionne correctement, vous pouvez sentir de légères impulsions dans le véhicule. Ce n'est que l'effet du contrôle sur les freins et ne signale rien d'inhabituel.
- Quand vous sortez de la vase ou quittez une route glissante, appuyer sur la pédale d'accélérateur pourra ne pas augmenter le régime du moteur.

E070502AUN-EU

### **ESC hors circuit**

#### **ESC OFF**



- Pour mettre l'ESC hors circuit, appuyez sur le bouton ESC OFF (le témoin ESC OFF s'allume).
- Si la clé de contact est placée sur LOCK alors que l'ESC est hors circuit, le contrôle reste hors circuit. Quand vous faire démarrer le moteur, l'ESC se remet automatiquement en circuit.

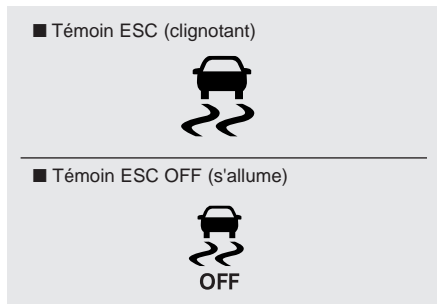

E070503AAM-EU

### Témoin d'alerte

Quand vous tournez la clé de contact sur ON, le témoin d'alerte s'allume puis s'éteint si le système ESC fonctionne correctement.

Le témoin ESC clignote quand l'ESC fonctionne, et reste allumé si l'ESC fait défaut.

Le témoin ESC OFF s'allume quand l'ESC est désengagé en appuyant sur le bouton.

### MISE EN GARDE

*Rouler avec des pneus ou des jantes de grandeurs différentes peut causer le mauvais fonctionnement de l'ESC. Quand vous remplacez des pneus, assurez-vous qu'ils sont tous de la même grandeur que les pneus de première monte.*

### AVERTISSEMENT

Le contrôle électronique de stabilité n'est qu'une aide pour la conduite. Conduisez toujours prudemment en ralentissant dans les virages, sur les routes enneigées ou glacées. Roulez lentement et ne tentez pas d'accélérer quand le témoin ESC clignote ou quand les routes sont glissantes.

E070504AAM-EU

### Utilisation de ESC OFF

#### Sur la route

- Il est bon de tenir l'ESC en circuit autant que possible, pour la conduite de tous les jours.
- Pour mettre l'ESC hors circuit quand vous conduisez, appuyez sur le bouton ESC OFF alors que vous roulez sur une route plate.

### AVERTISSEMENT

N'appuyez jamais sur le bouton ESC OFF quand l'ESC est activé (témoin ESC clignotant).

Si vous mettez l'ESC hors circuit alors qu'il est activé, vous pourriez perdre le contrôle du véhicule.

### \* AVIS

- Quand le véhicule est monté sur un dynamomètre, assurez-vous que l'ESC est hors circuit (témoin ESC OFF allumé). Si l'ESC est laissé en circuit, il peut empêcher le véhicule d'accélérer, faussant ainsi les résultats diagnostiques.
- Mettre l'ESC hors circuit n'affecte pas l'ABS ni le système de freinage.

## Gestion de la stabilité du véhicule (VSM) (si équipé)

Ce système améliore encore plus la stabilité du véhicule et la réaction du volant quand vous conduisez sur une route glissante ou si le véhicule détecte des changements dans le coefficient de traction entre les roues droites et gauches lors du freinage.

### Fonctionnement du VSM

Quand le VSM fonctionne, le témoin de l'ESC (  ) clignote.

Quand le système de gestion de la stabilité du véhicule fonctionne correctement, vous sentirez de légères impulsions et/ou une réaction anormale du volant (EPS). Il ne s'agit là que de la réaction du frein et de l'EPS et n'indique rien d'anormal.

### Le VSM ne fonctionnera pas quand :

- vous roulez sur un plan incliné (côte ou pente);
- faites marche arrière;
- le témoin ESC OFF (  ) reste allumé au tableau de bord;
- le témoin EPS reste allumé au tableau de bord.

### Mise hors circuit du VSM

Si vous appuyez sur le bouton ESC OFF pour mettre l'ESC hors circuit, le VSM sera aussi mis hors circuit et le témoin ESC OFF (  ) s'allumera.

Appuyez de nouveau sur le bouton pour remettre le VSM en circuit. Le témoin ESC OFF s'éteindra.

### Témoin d'anomalie

Le VSM pourra se désactiver même si vous ne le mettez pas hors circuit en appuyant sur ESC OFF. Cela indique qu'une anomalie a été détectée dans le système de direction assistée électronique ou dans le système VSM. Si le témoin ESC (  ) ou le témoin d'anomalie EPS reste allumé, rendez-vous chez un concessionnaire agréé Kia et faites vérifier le système.

### \* AVIS

- Le VSM est conçu pour fonctionner à une vitesse supérieure à environ 15 km/h (9 mi/h) dans les courbes.
- Le VSM est conçu pour fonctionner à une vitesse supérieure à environ 30 km/h (18 mi/h) lors du freinage sur une surface à coefficient de frottement variable.

## AVERTISSEMENT

- Le système de gestion de la stabilité du véhicule ne remplace pas de bonnes pratiques de conduite; ce n'est qu'une fonction d'appoint. Il en revient au conducteur de toujours vérifier la vitesse et la distance entre son véhicule et les autres. Tenez toujours le volant fermement quand vous conduisez.
- Votre véhicule est conçu pour réagir en fonction des intentions du conducteur, même avec un système VSM. Prenez toujours les précautions qui s'imposent, roulant à une vitesse appropriée aux conditions de la route, surtout par mauvais temps et sur les routes glissantes.
- Rouler avec des pneus ou des jantes de dimensions différentes pourra entraîner le mauvais fonctionnement du VSM. Quand vous remplacez vos pneus, assurez-vous qu'ils sont tous des mêmes dimensions que les pneus de première monte.

### Commande d'aide au démarrage en pente (HAC) (si équipé)

Quand il part d'une position d'arrêt dans une pente prononcée, un véhicule a tendance à reculer. La commande d'aide au démarrage en pente (HAC) empêche le véhicule de reculer ainsi en engageant automatiquement les freins pendant 2 secondes. Les freins se désengagent dès que vous appuyez sur l'accélérateur ou après 2 secondes environ.

#### **⚠ AVERTISSEMENT**

**Le HAC ne s'actionne que pendant 2 secondes; aussi, appuyez toujours sur l'accélérateur pour faire avancer le véhicule.**

#### **\* AVIS**

- Le HAC ne s'engage pas si le levier de changement de vitesses se trouve sur **P (Park)** ou **N (neutre)**.
- Le HAC s'engage même si l'ESC est hors circuit, mais ne s'engage pas si l'ESC fait défaut.

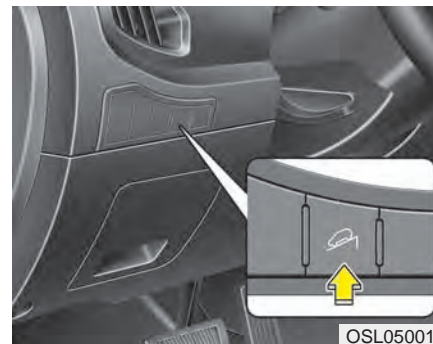





### Commande du freinage en pente (DBC) (si équipé)

La commande de freinage en pente (DBC) aide le véhicule à rouler en descente sans que le conducteur ait à appuyer sur la pédale de freinage. Il ralentit le véhicule à moins de 8 km/h (5 mi/h), laissant le conducteur se concentrer sur les manoeuvres.

Le DBC passe à la position OFF chaque fois que l'allumage est mis en circuit.

Le DBC peut être mis en ou hors circuit en appuyant sur le bouton.



Mode	Indicateur	Description
En attente	 Illuminée	Appuyez sur le bouton DBC quand le véhicule roule à moins de 40 km/h (25 mi/h). Le DBC s'engage et passe au mode d'attente. Le système ne se met pas en circuit si le véhicule roule à plus de 40 km/h (25 mi/h).
Activée	 Clignote	Au mode d'attente, le DBC s'engage automatiquement si le véhicule roule à moins de 35 km/h (22 mi/h) en descendant une pente.
Temporairement désactivée	 Illuminée	Quand il est activé, le DBC se désactive temporairement dans les conditions suivantes: <ul style="list-style-type: none"> <li>• la pente n'est pas assez prononcée;</li> <li>• on appuie sur la pédale du freinage ou l'accélérateur.</li> </ul> Une fois ces conditions éliminées, le DBC se réactive automatiquement.
ÉTEINT	 Non illuminée	Le DBC se met hors circuit dans les conditions suivantes: <ul style="list-style-type: none"> <li>• vous appuyez sur le bouton DBC de nouveau;</li> <li>• la vitesse du véhicule dépasse 60 km/h (38 mi/h)</li> </ul>

**\* AVIS**

- Le DBC ne se met pas en circuit si le levier de changement de vitesses est sur P (Park).
- Le DBC ne s'active pas si l'ESC (ou le BAS) est engagé.
- Bruits ou vibrations des freins sont communes quand le DBC est activé.
- Les feux d'arrêt s'allument quand le DBC est activé.
- Le DBC peut ne pas s'activer dans une pente très prononcée si l'on appuie sur la pédale de freinage ou l'accélérateur.
- Mettez toujours le DBC hors circuit sur une route normale. Le DBC en mode d'attente risque de s'activer si vous négociez un virage serré ou roulez sur des ralentisseurs.
- Le DBC peut s'activer et causer l'arrêt du moteur sur un véhicule avec boîte manuelle si vous roulez en 3e (ou à un rapport plus élevé) avec le DBC en circuit. Ne mettez pas le DBC en circuit si vous roulez en 3e (ou à un rapport plus élevé).

**⚠ AVERTISSEMENT**

Si l'indicateur rouge du DBC s'allume, le système surchauffe ou fait défaut. Le DBC ne s'activera alors pas. Si l'indicateur rouge du DBC s'allume une fois le système refroidi, faites vérifier le système chez un concessionnaire Kia agréé.

E070600AAM

### Bonnes pratiques de freinage

#### AVERTISSEMENT

- Chaque fois que vous sortez du véhicule ou stationnez, engagez toujours complètement le frein de stationnement et placez le levier de changement de vitesses sur P (Park). Si le frein de stationnement n'est pas bien engagé, le véhicule pourrait se déplacer par inadvertance et causer des blessures.
- Le frein de stationnement de tout véhicule doit toujours être entièrement serré lors du stationnement afin d'éviter tout déplacement involontaire du véhicule qui pourrait donner lieu à une blessure corporelle aux occupants ou aux piétons.

- Assurez-vous que le frein de stationnement est désengagé et que le témoin de frein de stationnement est éteint, avant de prendre la route.
- Rouler dans l'eau peut mouiller les freins. Il en est de même quand vous passez dans un lave-auto. Les freins mouillés sont dangereux. Votre véhicule pourrait ne pas s'arrêter aussi vite si les freins sont mouillés et les freins mouillés peuvent tirer le véhicule d'un côté ou de l'autre.  
Pour sécher les freins, appuyez légèrement sur la pédale de frein jusqu'à ce que le freinage retourne à la normale, prenant soin de garder le contrôle du véhicule en tout temps. Si le freinage ne retourne pas à la normale, arrêtez le véhicule dès que vous pouvez le faire en toute sécurité et communiquez avec un concessionnaire Kia agréé.
- Ne descendez pas une côte en roulement libre. Cela est extrêmement dangereux. Gardez le véhicule embrayé en tout temps, utilisez les freins pour vous ralentir, puis rétrogradez pour utiliser le frein moteur et maintenir une vitesse sûre.
- Ne "roulez" pas le pied sur la pédale de frein. Appuyer le pied contre la pédale de frein en conduisant peut être dangereux car les freins risquent de surchauffer et de perdre leur efficacité. Cela accélère aussi l'usure des pièces de frein.
- Si vous avez une crevaillon en conduisant, appuyez lentement sur la pédale de frein et gardez le véhicule pointant droit devant alors que vous ralentissez. Une fois que vous roulez assez lentement pour faire un arrêt en sécurité, rendez-vous en bordure de la route et arrêtez à un endroit sûr.

- Si votre véhicule est équipé d'une boîte-pont automatique, ne laissez pas votre véhicule glisser vers l'avant. Gardez le pied fermement sur la pédale de frein quand le véhicule est arrêté.
- Soyez prudent quand vous stationnez dans une pente. Engagez le frein de stationnement fermement et placez le levier de vitesses sur P (Park). Si le véhicule pointe vers le bas de la pente, tournez les roues avant vers la chaîne de trottoir pour empêcher le véhicule de rouler. Si le véhicule pointe vers le haut de la pente, tournez les roues vers la route pour empêcher le véhicule de rouler. S'il n'y a pas de chaîne de trottoir ou si vous devez empêcher le véhicule de rouler, calez les roues.
- Dans certaines conditions, le frein de stationnement engagé peut geler en place. Ceci se produit surtout quand la neige ou la glace s'accumule près ou autour des freins arrière ou si les freins sont mouillés. S'il y a une chance que le frein de stationnement gèle, ne l'engagez que temporairement alors que vous placez le levier de vitesse sur P (Park), puis calez les roues pour éviter que le véhicule roule. Désengagez alors le frein de stationnement.
- Ne tenez pas le véhicule dans une pente à l'aide de la pédale de l'accélérateur. Vous pourriez faire surchauffer la boîte-pont. Utilisez toujours la pédale de frein ou le frein de stationnement.

## RÉGULATEUR DE VITESSE (SI ÉQUIPÉ)

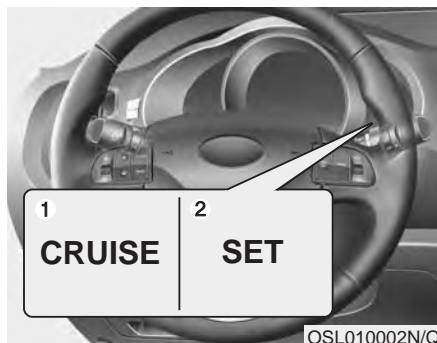

1. Témoin du régulateur de vitesse
2. Témoin d'engagement du régulateur de vitesse

E090000AAM-EU

Le régulateur de vitesse vous permet de programmer le véhicule de façon à ce qu'il maintienne une vitesse constante sans que vous ayez à garder le pied sur l'accélérateur.

Le régulateur est conçu pour fonctionner au-dessus de 40 km/h (25 mi/h) environ.

### **⚠ AVERTISSEMENT**

- Si le régulateur de vitesse est laissé en circuit (témoin CRUISE allumé au tableau de bord), le régulateur pourrait s'engager par accident. Gardez le régulateur de vitesse hors circuit (témoin CRUISE éteint au tableau de bord) quand vous ne l'utilisez pas, afin d'éviter de régler une vitesse par inadvertance.
- N'utilisez le régulateur de vitesse que si vous roulez sur une route ouverte, par beau temps.
- N'utilisez pas le régulateur de vitesse s'il pourrait être dangereux de garder le véhicule à une vitesse constante, comme dans la circulation intense ou sur des routes sinueuses ou glissantes (pluie, glace neige) ou sur des pentes de plus de 6%.
- Portez une attention particulière aux conditions de la route quand vous utilisez le régulateur de vitesse.

(suite)

(suite)

- Soyez prudent lorsque vous roulez sur une pente descendante pendant que le système de régulation automatique de vitesse est engagé, puisque la vitesse du véhicule risque d'augmenter.

### **⚠ MISE EN GARDE**

*Sur un véhicule à boîte manuelle, quand vous roulez à vitesse de croisière, ne passez pas au neutre sans d'abord appuyer sur la pédale d'embrayage sinon le moteur survivra. Si c'est le cas, appuyez sur la pédale d'embrayage ou sur le commutateur du régulateur de vitesse.*

### **\* AVIS**

Lors de l'usage normal du régulateur de vitesse, si vous activez ou réactivez le commutateur SET après avoir appuyé sur les freins, le régulateur se remet en circuit après 3 secondes environ. Ce délai est normal.



E090100AUN-KM

**Pour régler le régulateur à une vitesse :**

1. Appuyez sur le bouton CRUISE ON-OFF au volant pour mettre le régulateur en circuit. Le témoin CRUISE s'allume au tableau de bord.
2. Accélérez à la vitesse voulue, qui devrait être entre 40 km/h (25 mi/h).



3. Appuyez sur le bouton -SET et relâchez-le à la vitesse voulue. Le témoin SET s'allume au tableau de bord. Relâchez l'accélérateur au même moment. La vitesse réglée sera automatiquement maintenue.

*Dans une pente prononcée, le véhicule pourra ralentir en montant ou accélérer légèrement en descendant.*



E090200AAM-EU

**Pour augmenter la vitesse réglée :**

Procédez de l'une de ces façons :

- Appuyez sur le bouton RES+ et tenez-le enfoncé. Le véhicule accélérera. Relâchez le bouton lorsque la vitesse voulue est atteinte.
- Appuyez sur le bouton RES+ et relâchez-le immédiatement. La vitesse augmente de 2 km/h (1,2 mi/h) chaque fois que vous appuyez sur RES+ de cette façon.



E090300AAM-EU

### Pour réduire la vitesse réglée :

Procédez de l'une de ces façons :

- Appuyez sur le bouton -SET et tenez-le enfoncé. Le véhicule ralentira graduellement. Relâchez le bouton une fois la vitesse désirée atteinte.
- Appuyez sur le bouton -SET et relâchez-le immédiatement.

La vitesse diminue de 2,0 km/h (1,2 mi/h) chaque fois que vous appuyez sur -SET de cette façon.

### Pour accélérer temporairement alors que le régulateur est en circuit :

Si vous désirez accélérer temporairement alors que le régulateur est en circuit, appuyez sur la pédale de l'accélérateur. La vitesse accrue n'affecte pas le réglage du régulateur.

Pour retourner à la vitesse réglée, relâchez simplement la pédale de l'accélérateur.



E090500AAM-EU

### Pour désengager le régulateur de vitesse, procédez d'une de ces façons :

- Appuyez sur la pédale de frein.
- Avec une boîte manuelle, appuyez sur la pédale d'embrayage.
- Avec une boîte automatique, placez le levier de vitesse sur N (neutre).
- Appuyez sur le bouton CANCEL sur le volant.
- Réduisez la vitesse du véhicule 20 km/h (12 mi/h) sous la vitesse de mémoire.
- Réduisez la vitesse du véhicule à moins de 40 km/h (25 mi/h) environ.

Chacune de ces actions désengagera le régulateur de vitesse (le témoin SET au tableau de bord s'éteint), mais ne met pas le régulateur de vitesse hors circuit. Si vous voulez réengager le régulateur de vitesse, appuyez simplement sur le bouton RES+ au volant. Le régulateur ramènera le véhicule à la vitesse réglée auparavant.



E090600AAM-EU

**Pour ramener la vitesse de croisière à plus de 40 km/h (25 mi/h) environ :**

Si vous avez désengagé le régulateur d'une façon autre que d'appuyer sur CRUISE ON-OFF et que le régulateur est toujours en circuit, le véhicule retournera à la vitesse la plus récemment réglée si vous appuyez sur RES+.

Il ne se réengagera toutefois pas si la vitesse a été réduite à moins de 40 km/h (25 mi/h) environ.



E090700AUN-KM

**Pour mettre le régulateur hors circuit, procédez de l'une de ces façons :**

- Appuyez sur le bouton CRUISE ON-OFF (le témoin CRUISE s'éteint au tableau de bord).
- Coupez l'allumage.

*Ces deux actions ont pour effet de mettre le régulateur de vitesse hors circuit. Si vous voulez réutiliser le régulateur de vitesse, reprenez les étapes présentées sous " Pour régler le régulateur de vitesse ", en page précédente.*

### UTILISATION ÉCONOMIQUE

E100000AHM-EU

La consommation en carburant du véhicule dépend de votre façon de conduire, de l'endroit où vous conduisez et du moment où vous conduisez.

Chacun de ces facteurs ayant une influence sur le kilométrage (millage) réalisé par litre (gallon) de carburant. Pour utiliser le véhicule de la façon la plus économique possible, voici quelques suggestions qui vous permettront d'économiser de l'argent en carburant et en réparations :

- Roulez en douceur. Accélérez modérément. Ne partez pas en saut de lièvre, ne faites pas de changement de vitesse à plein régime et maintenez une vitesse de croisière stable. Ne faites pas de course entre les feux de circulation. Ajustez votre vitesse à celle de la circulation afin de la tenir aussi stable que possible. Éviter les congestions autant que possible. Tenez-vous toujours à une bonne distance des autres véhicules afin d'éviter de freiner inutilement. Ceci réduit aussi l'usure des freins.
- Roulez à vitesse modérée. Plus vous roulez vite, plus vous consommez de carburant. Rouler à vitesse modérée, surtout sur l'autoroute, est l'une des façons les plus efficaces de réduire la consommation.

- Ne "roulez" pas le pied sur la pédale de frein. Ceci augmente la consommation ainsi que l'usure de ces pièces. De plus, conduire le pied contre la pédale de frein peut faire surchauffer les freins, ce qui en réduit l'efficacité et peut mener à des conséquences graves.
- Prenez soin de vos pneus. Gardez-les gonflés à la pression recommandée. Des pneus mal gonflés, trop mous ou trop durs, entraînent une usure anticipée. Vérifiez la pression des pneus au moins une fois par mois.
- Voyez à ce que la géométrie du train soit maintenue. Une géométrie déréglée peut provenir d'un choc contre une chaîne de trottoir ou d'un roulement trop rapide sur des surfaces irrégulières. Une géométrie déréglée use les pneus plus vite et peut engendrer d'autres problèmes mécaniques en plus d'augmenter la consommation de carburant.
- Gardez votre véhicule en bon état. Pour maintenir une bonne économie de carburant et réduire les frais d'entretien, respectez le programme d'entretien suggéré à la section 7. Si vous roulez dans des conditions intenses, des intervalles plus fréquents seront requis (détails à la section 7).
- Gardez votre véhicule propre. Pour un service maximal, le véhicule devrait être maintenu propre et exempt de matières corrosives. Il est particulièrement important de ne pas laisser la vase, les saletés, la glace, etc. s'accumuler sur le bas de caisse. Ce poids additionnel peut accroître la consommation de carburant et contribuer à la corrosion.
- Voyagez léger. Ne transportez pas de poids inutile dans le véhicule. Le poids augmente la consommation de carburant.
- Ne laissez pas le moteur tourner au ralenti plus longtemps que nécessaire. Si vous attendez (ailleurs que dans la circulation), éteignez le moteur et ne le redémarrez qu'au moment de partir.
- Rappelez-vous : votre véhicule n'a pas besoin de réchauffer longtemps. Une fois le moteur démarré, laissez-le tourner 10 à 20 secondes avant de prendre la route. Par temps froid, laissez-le réchauffer un peu plus longtemps.



- Ne laissez pas le moteur forcer ni tourner à survitesse. Par forcer s'entend faire tourner le moteur lentement à un rapport élevé, au point de risquer de le caler. Si cela se produit, rétrogradez. Tourner à survitesse veut dire maintenir un régime au-delà de la limite sûre. Ceci devrait être évité en changeant de rapport au régime recommandé.
- N'utilisez le climatiseur qu'au besoin absolu. Le climatiseur utilise le pouvoir du moteur et l'utiliser augmente la consommation.
- Abaisser les glaces en roulant à vitesse élevée peut augmenter la consommation de carburant.
- Vous réaliserez une consommation plus élevée avec des vents de front et latéraux. Pour contrer cet effet, roulez plus lentement.

Garder un véhicule en bon état de service est important pour économiser du carburant et la sécurité. Faites donc effectuer les travaux d'entretien réguliers chez un concessionnaire Kia agréé.

**⚠ AVERTISSEMENT -  
Moteur coupé en  
mouvement**

**Ne coupez jamais le moteur pour descendre une pente ou en tout temps quand le véhicule est en mouvement. La servodirection et les freins assistés ne fonctionnent pas quand le moteur est coupé. Plutôt, laissez le moteur tourner et rétrogradez pour utiliser l'effet de freinage du moteur. De plus, couper l'allumage pendant que vous conduisez pourrait engager le verrou du volant, ce qui résulterait en une perte de direction et un risque de blessures graves ou de mort.**

### CONDITIONS SPÉCIALES DE CONDUITE

E110100AHM-EC

#### Conditions dangereuses

Si vous faites face à des conditions de route dangereuses comme de l'eau, de la neige, de la glace, de la vase, du sable ou autre, suivez ces suggestions :

- Roulez prudemment et maintenez une plus grande distance de freinage.
- Évitez les freinages et les manoeuvres brusques.
- Si vous n'avez pas de freins ABS, pompez la pédale de frein en petits coups légers jusqu'à ce que le véhicule s'arrête.

#### AVERTISSEMENT - ABS

**Ne pompez pas la pédale de frein si le véhicule est équipé du système ABS.**

- Si vous êtes pris dans la neige, la vase ou le sable, embrayez en deuxième. Accélérez lentement pour éviter de faire patiner les roues.
- Utilisez du sable, du gros sel ou une matière antiglisse quelconque sous les roues motrices pour donner de la traction quand vous êtes pris sur la glace, dans la neige ou dans la vase.

#### AVERTISSEMENT - Rétrogradation

**Rétrograder avec une boîte automatique quand on roule sur une route glissante peut causer un accident. Le changement soudain dans la vitesse des roues peut causer un dérapage. Soyez prudent quand vous rétrogradez sur une route glissante.**

E170800AHM

#### Pour réduire le risque d'un capotage

Ce véhicule de tourisme à usage multiples est aussi appelé véhicule sport utilitaire (SUV). Les SUV ont une garde au sol plus haute et une voie plus étroite, pour répondre à divers usages hors route. De plus, leur conception particulière procure un centre de gravité plus élevé que les voitures de tourisme habituelles. Une garde au sol plus haute offre une meilleure visibilité de la route, ce qui permet de prévoir les situations problématiques. En revanche, ces véhicules ne sont pas conçus pour négocier les virages à la même vitesse que les voitures de tourisme habituelles, pas plus que les voitures sport surbaissées ne sont aptes à offrir un bon rendement dans les sentiers. En raison de ce risque, il est fortement recommandé au conducteur et aux passagers de boucler leurs ceintures de sécurité.

En cas de capotage, un occupant non bouclé risque davantage la mort qu'un occupant qui porte sa ceinture de sécurité. Le conducteur peut prendre diverses mesures pour réduire les risques d'un capotage. Dans la mesure du possible, éviter les virages serrés et les manoeuvres brusques, ne pas charger le toit du véhicule et ne jamais modifier le véhicule d'aucune façon.

### **AVERTISSEMENT**

#### **- Capotage**

**Comme pour les autres véhicules utilitaires sport (SUV), si vous ne conduisez pas votre véhicule correctement, vous risquez une perte de contrôle, un accident ou le capotage du véhicule.**

- Le taux de capotage des véhicules utilitaires est beaucoup plus élevé que celui des autres types de véhicules.
- Des caractéristiques particulières (garde au sol plus élevée, voie plus étroite, etc.) procurent à ce véhicule un centre de gravité plus élevé que celui des voitures de tourisme.
- Un SUV n'est pas conçu pour effectuer des virages à la même vitesse qu'un véhicule ordinaire.
- Éviter les virages serrés et les manoeuvres brusques.
- En cas de capotage, un occupant du véhicule ne portant pas sa ceinture de sécurité risque beaucoup plus la mort que celui qui la porte. S'assurer que chaque occupant du véhicule a bouclé sa ceinture.

E170600AHM

### **AVERTISSEMENT**

**Votre véhicule est pourvu de pneus qui ont été conçus pour offrir une excellente qualité de roulement et une tenue de route sécuritaire. N'utilisez pas de pneus ou de roues dont les dimensions et le type sont différents de ceux des pneus et roues qui ont été installés à l'origine sur votre véhicule. Cela aurait une incidence sur la sécurité et le rendement de votre véhicule, et pourrait donner lieu à une mauvaise tenue de route ou un capotage, et ainsi des blessures corporelles graves. Lorsque vous remplacez les pneus, assurez-vous que les quatre pneus et roues soient des mêmes dimensions, type, bande de roulement, marque et indice de charge. Néanmoins, si vous décidez d'équiper votre véhicule d'une combinaison de pneus/roues qui n'est pas recommandée par Kia aux fins de conduite tout terrain, vous ne devriez pas utiliser ces pneus pour la conduite routière.**

E110200AAM-EU

### Balancement du véhicule

Si vous devez faire balancer le véhicule pour vous sortir de la neige, du sable ou de la vase, tournez le volant à gauche et à droite pour dégager la partie autour des roues avant. Ensuite, alternez entre la 1<sup>ère</sup> et la marche arrière dans le cas d'une boîte manuelle, ou entre la marche arrière et un rapport de marche avant dans le cas d'une boîte automatique. Ne faites pas survirer le moteur ni patiner les roues si possible. Si, après quelques essais, vous êtes toujours embourbé, faites appel à un service de dépannage pour éviter de faire surchauffer le moteur et d'endommager la boîte de vitesses.

### MISE EN GARDE

*Le balancement prolongé peut faire surchauffer le moteur, endommager la boîte de vitesses et endommager les pneus.*

### AVERTISSEMENT -

#### Patinage des pneus

**Ne faites pas patiner les pneus, surtout à plus de 56 km/h (35 mi/h). Faire patiner les roues à vitesse élevée quand le véhicule est stationnaire peut faire surchauffer un pneu qui pourrait alors s'endommager et blesser des personnes à proximité.**

### \* AVIS

Le système ESC (si équipé) devrait être mis hors circuit si vous faites balancer le véhicule.

### AVERTISSEMENT

Si le véhicule s'embourge dans la neige, la vase, le sable ou autre, vous pouvez tenter de faire balancer le véhicule vers l'avant et l'arrière. Ne tentez pas cette manoeuvre si des gens ou des objets se trouvent près du véhicule. Pendant la manoeuvre, le véhicule peut sauter soudainement vers l'avant ou l'arrière alors qu'il se désembourbe, risquant de blesser les gens ou d'endommager les objets à proximité.



OUN056051

E110300AUN

### Négocier les virages en douceur

Évitez de freiner ou de changer de rapport dans les virages, surtout si la route est mouillée. Préférez, négociez toujours les virages sous une accélération en douceur. Si vous suivez ces suggestions, l'usure des pneus sera tenue au minimum.



OCM053010

E110400AUN

### Conduire la nuit

Comme conduire la nuit présente plus de risques que conduire de jour, voici quelques points importants à ne pas oublier :

- Ralentissez et maintenez une plus grande distance entre vous et les autres véhicules car il est difficile de bien voir dans la noirceur, surtout là où il y a peu d'éclairage.

- Ajoutez les rétroviseurs de façon à réduire les reflets des phares.
- Maintenez les phares propres et bien alignés sur les véhicules qui ne sont pas dotés de dispositif auto-aligneur de phares. Les phares sales et mal alignés réduiront la visibilité la nuit.
- Évitez de regarder directement les phares des véhicules en sens inverse. Vous pourriez être temporairement aveuglé et il faut quelques secondes aux yeux pour se réhabituer à la noirceur.



1VQA3003

E110500AUN

### Conduire dans la pluie

La pluie et les routes mouillées rendent la conduite dangereuse, surtout si vous n'êtes pas prêt pour un pavage glissant. Voici quelques points à considérer :

- Une grosse averse réduit grandement la visibilité et augmente la distance d'arrêt : ralentissez.
- Gardez les essuie-glace en bon état. Remplacez les lames d'essuie-glace qui forment des stries ou ne râclent pas toute la surface du pare-brise.
- Si les pneus ne sont pas en bon état, un freinage soudain sur une route mouillée peut vous faire déraiper et, possiblement, causer un accident. Assurez-vous que vos pneus sont en bon état.

- Allumez les phares pour être plus visibles des autres.
- Rouler trop vite dans les grosses flaques d'eau peut affecter les freins. Si vous devez rouler dans des flaques, faites-le lentement.
- Si vous croyez que vos freins sont mouillés, appuyez légèrement sur la pédale de frein tout en conduisant normalement jusqu'à ce que vous repreniez la force de freinage normale.

E110600AUN

### **Conduire dans un endroit inondé**

Évitez de rouler dans les endroits inondés à moins que vous ne soyez certain que le niveau d'eau n'atteindra pas le bas de l'essieu des roues. Roulez dans l'eau lentement. Maintenez une distance d'arrêt suffisante car le rendement des freins pourrait être affecté.

Après avoir roulé dans l'eau, séchez les freins en appuyant légèrement sur la pédale de frein à plusieurs reprises alors que le véhicule roule lentement.

E110700AHM

### **Rouler sur l'autoroute**

#### ***Pneus***

Ajustez la pression des pneus aux spécifications. Des pneus mous pourront surchauffer et entraîner des problèmes.

Des pneus usés ou endommagés peuvent offrir une traction réduite et entraîner des problèmes.

#### **\* AVIS**

**Ne gonflez jamais un pneu à une pression supérieure à celle indiquée sur le pneu.**

### **AVERTISSEMENT**

- Des pneus mous ou trop durs peuvent nuire à la tenue de route, causer une perte de contrôle et faire défaut, ce qui mènerait à un accident, des blessures et même la mort. Assurez-vous que vos pneus sont bien gonflés avant de prendre la route. Pour connaître la pression appropriée, voyez " Pneus et jantes " à la section 8.
- Rouler sur des pneus dont la semelle est usée peut être dangereux. Les pneus usés peuvent entraîner une perte de contrôle, des collisions, des blessures et même la mort. Les pneus usés devraient être remplacés dès que possible et ne devraient jamais être utilisés sur la route. Vérifiez toujours l'état de la semelle des pneus avant de prendre la route. Pour plus de détails et connaître la limite d'usure de la bande de roulement, voyez " Pneus et jantes " à la section 7.

## ONDUITE EN HIVER

### ***Carburant, liquide de refroidissement du moteur, huile à moteur***

Rouler à vitesse de croisière consomme plus de carburant que rouler en ville. N'oubliez pas de vérifier le niveau du liquide de refroidissement et de l'huile du moteur.

### ***Courroie d'entraînement***

Une courroie lâche ou endommagée peut faire surchauffer le moteur.



E120000ASA

Les conditions de conduite intenses connues en hiver peuvent entraîner une usure hâtive et d'autres problèmes. Afin de tenir au minimum les problèmes de la conduite en hiver, suivez ces suggestions.

E120100AUN-EC

### **Neige et glace**

Pour rouler dans la neige profonde, il vous faudra peut-être des pneus d'hiver. Si c'est le cas, vous devez choisir des pneus de grandeur et de type équivalents aux pneus de première monte. Ne pas respecter ce point peut avoir un effet sur la sécurité et la tenue de route du véhicule. De plus, rouler trop vite, accélérer trop vite, freiner soudainement et négocier des virages serrés peuvent s'avérer des pratiques dangereuses.

Los de la décélération, utilisez le frein moteur au maximum. Le freinage soudain sur la neige ou la glace peut entraîner des dérapages. Vous devez maintenir une distance adéquate entre les véhicules devant et autour de vous. Enfin, freinez doucement.

E120101AUN

### **Pneus d'hiver**

Si vous posez des pneus d'hiver sur votre véhicule, assurez-vous qu'il s'agisse de pneus radiaux de même grandeur et de même capacité que les pneus de première monte. Posez des pneus d'hiver sur les quatre roues pour équilibrer la tenue de route dans toutes les conditions climatiques. N'oubliez pas que la traction offerte par les pneus d'hiver sur la route sèche diffère de celle des pneus de première monte. Vous devriez conduire prudemment même si les routes sont dégagées. Consultez le marchand de pneus pour une recommandation concernant les vitesses maximales.

**⚠ AVERTISSEMENT -  
Grandeur des pneus d'hiver**  
Les pneus d'hiver devraient être de grandeur et de type équivalents aux pneus de première monte. Sinon, cela pourrait avoir un effet sur la sécurité et la qualité de tenue de route du véhicule.

*Ne posez pas de pneus à crampons sans d'abord vous assurer que les règlements municipaux ou provinciaux le permettent.*

E120200AUN

### **Liquide de refroidissement à forte teneur en éthylène glycol**

Le système de refroidissement de votre véhicule est rempli d'un liquide à l'éthylène glycol de grande qualité. Il s'agit du seul type de liquide de refroidissement qui devrait être utilisé parce qu'il protège de la corrosion dans le système de refroidissement, lubrifie la pompe à eau et protège du gel. Assurez-vous de remplacer ou de refaire le plein de liquide conformément au calendrier d'entretien présenté à la section 7. Avant l'hiver, faites vérifier le liquide de refroidissement pour assurer que son point de congélation est suffisant pour les températures prévues en hiver.

E120300AUN

### **Vérifier la batterie et les câbles**

L'hiver ajoute un fardeau sur le système électrique. Faites l'inspection visuelle de la batterie et des câbles, tel que suggéré à la section 7. Le niveau de charge de la batterie peut être vérifié chez un concessionnaire Kia agréé ou dans une station-service.

E120400BUN

### **Passer à une " huile d'hiver "**

Dans certains climats, on recommande l'utilisation d'une " huile d'hiver " de plus faible viscosité. Voyez les recommandations à la section 8. Si vous n'êtes pas certain du type d'huile à utiliser, consultez un concessionnaire Kia agréé.

E120500AUN

### **Vérifier les bougies et le système d'allumage**

Inspectez les bougies comme indiqué à la section 7 et remplacez-les au besoin. Vérifiez aussi les fils et les composants de l'allumage pour être sûr qu'ils ne sont pas fissurés, usés ou endommagés.



E120600AUN

### **Empêcher les serrures de geler**

Pour protéger les serrures du gel, atomisez un déglaçant approuvé ou de la glycérine dans le trou de la serrure. Si la serrure est couverte de glace, atomisez un peu de déglaçant pour faire fondre la glace. Si la serrure est gelée à l'intérieur, vous serez peut-être capable de la dégeler avec une clé chauffée. Maniez la clé chauffée avec soin pour ne pas vous blesser.

E120700AUN

### **Utiliser un lave-glace antigel approuvé**

Pour éviter que le lave-glace gèle, ajoutez un liquide lave-glace antigel approuvé conformément aux directives sur le contenant. Un lave-glace antigel peut être obtenu d'un concessionnaire Kia agréé et de la plupart des revendeurs de pièces automobiles. N'utilisez pas un liquide de refroidissement pour moteur ni d'autres types d'antigel car ils pourraient endommager la peinture.

E120800AAM

### **Ne laissez pas le frein de stationnement geler**

Dans certaines conditions, le frein de stationnement peut geler en place. Ceci peut se produire quand de la neige ou de la glace s'accumule autour ou près des freins arrière ou si les freins sont mouillés. Si le frein de stationnement risque de geler, ne l'engagez que temporairement alors que vous déplacez le levier de vitesses sur P (boîte automatique) ou en 1<sup>ère</sup> ou marche arrière (boîte manuelle), puis calez les roues arrière afin d'empêcher le véhicule de rouler. Désengagez ensuite le frein de stationnement.

E120900AHM

### **Ne laissez pas la glace et la neige s'accumuler sous la bas de caisse**

Dans certaines conditions, la glace et la neige peuvent s'accumuler dans les ailes et nuire à la direction. Si vous roulez par mauvais temps en hiver et qu'une telle situation pourrait survenir, vous devriez vérifier régulièrement le bas de caisse et vous assurer que les roues avant et la direction bougent librement.

E121000ASA-EC

### **Équipement en cas d'urgence**

Dépendamment de la sévérité du climat où vous conduisez, vous devriez garder en équipement d'urgence dans le véhicule. Parmi les articles, on pourrait citer des élingues ou des chaînes de remorquage, une lampe de poche, des fusées d'urgence, du sable, une pelle, des câbles volants, un râcloir, des gants, une guenille, des salopettes, une couverture, etc.

### DISPOSITIF DE REMORQUAGE

Si vous songez à faire du remorquage avec votre véhicule, vous devriez d'abord prendre connaissance des exigences et des règlements auprès du ministère du transport.

Comme les lois varient d'une province à l'autre, les exigences concernant le remorquage de remorques, véhicules ou autres types de véhicules et d'appareils peuvent aussi varier. Consultez un concessionnaire Kia agréé pour en savoir plus sur le remorquage.

#### **AVERTISSEMENT - Remorques**

**Si vous n'utilisez pas les bons dispositifs et ne conduisez pas correctement, vous risquez de perdre le contrôle du véhicule en remorquant. Si, par exemple, la remorque est trop lourde, les freins pourront ne pas bien fonctionner ou ne pas fonctionner du tout. Vous et vos passagers pourriez souffrir des blessures graves ou mortelles. Ne tirez une remorque que si vous suivez les étapes décrites dans cette section.**

#### **AVERTISSEMENT - Limites de poids**

**Avant de faire un remorquage, assure-vous que le poids total de la remorque, le PBC (poids brut combiné), le PBV (poids brut à vide), le PBE (poids brut par essieu) et la charge sur la languette de la remorque se situent en-deça des limites établies.**

#### **MISE EN GARDE**

***Mal tirer une remorque peut endommager le véhicule et se solder par des réparations coûteuses qui ne sont pas couvertes par la garantie. Pour faire un remorquage approprié, suivez les conseils de cette section.***

Votre véhicule peut remorquer une remorque. Pour connaître la capacité de remorquage du véhicule, vous devriez lire " Poids de la remorque " plus loin dans cette section.

N'oubliez pas que tirer une remorque n'est pas la même chose que conduire le véhicule seul. Le remorquage entraîne des changements dans la tenue de route, la durabilité et la consommation de carburant. Un remorquage en sécurité demande un équipement approprié, correctement utilisé.

Cette section offre plusieurs conseils éprouvés et des règles de sécurité. Plusieurs sont importants pour votre sécurité et celle de vos passagers. Veuillez lire cette section soigneusement avant de tirer une remorque.

Les organes de traction comme le moteur, la boîte-pont, les roues et les pneus travaillent plus fort pour tirer la charge accrue. Le moteur doit tourner à un régime relativement plus élevé et sous de plus grandes charges. Ce fardeau additionnel génère plus de chaleur. La remorque ajoute une résistance au vent, ce qui accroît la force requise pour la tirer.

E140100AEN

### Attelages

Il est important d'avoir l'attelage approprié. Les vents transversaux, les gros camions et les routes bosselées ne sont que quelques raisons pour lesquelles il vous faut le bon attelage. Voici quelques règles élémentaires.

- Avez-vous à percer des trous dans le véhicule pour installer l'attelage? Si c'est le cas, assurez-vous de sceller les trous plus tard, quand vous enlèverez l'attelage.  
Si vous ne les scellez pas, vous risquez des infiltrations d'oxyde de carbone (CO) de l'échappement en plus de saletés et d'eau dans l'habitacle.
- Les pare-chocs du véhicule ne sont pas conçus pour accepter des attelages. N'y attachez pas d'attelages loués ou autres types d'attelage de pare-chocs. N'utilisez que des attelages qui se fixent au châssis et non pas aux pare-chocs.
- L'attelage de remorquage Kia est disponible auprès des concessionnaires Kia agréés.

E140200AUN

### Chaînes de sécurité

Vous devriez toujours utiliser des chaînes de sécurité entre le véhicule et la remorque. Croisez les chaînes sous la languette de la remorque pour éviter que la languette tombe sur la route si elle devait se séparer de l'attelage.

Des directives sur l'utilisation des chaînes peuvent être obtenues du fabricant des chaînes ou de la remorque. Suivez les recommandations du fabricant pour attacher les chaînes de sécurité. Laissez toujours assez de jeu pour pouvoir manoeuvrer la remorque. Et ne laissez jamais les chaînes de sécurité traîner sur le sol.

E140300AUN-EU

### Freins de remorque

Si la remorque pèse plus que le poids maximal de remorque sans freins de remorque, elle doit alors posséder son propre système de freinage adéquat. Assurez-vous de lire et de suivre les directives concernant les freins de la remorque afin de pouvoir les installer, les ajuster et les entretenir correctement.

- Ne les joignez pas au système de freinage du véhicule.

#### **AVERTISSEMENT - Freins de remorque**

**N'utilisez pas une remorque avec ses propres freins à moins que vous ne soyez absolument certain que vous avez installé le système correctement. Il ne s'agit pas d'une tâche pour les amateurs. Faites faire le travail dans un atelier spécialisé dans les remorques.**

E140400AUN

### **Conduire avec une remorque**

Rouler avec une remorque nécessite une certaine expérience au volant. Avant de prendre la route, apprenez le comportement de la remorque. Voyez comment elle influence la tenue de route et le freinage avec le poids additionnel. Rappelez-vous aussi que votre véhicule est maintenant bien plus long et moins réactif avec la remorque.

Avant de partir, vérifiez l'attelage et la plate-forme, les chaînes de sécurité, les connecteurs électriques, les feux, les pneus et l'ajustement des rétroviseurs. Si la remorque est équipée de freins électriques, faites démarrer le véhicule et déplacez-le; appliquez les freins de la remorque à la main pour assurer qu'ils fonctionnent bien. Ceci vous permet de vérifier les connexions électriques, du même coup.

Pendant le voyage, vérifiez régulièrement la remorque pour vous assurer que la charge est bien attachée et que les feux et les freins fonctionnent toujours sur la remorque.

E140401AUN

### ***Distance entre les véhicules***

Gardez au moins le double de la distance normale quand vous roulez avec une remorque. Vous pourrez ainsi éviter des situations nécessitant un freinage brusque ou des virages soudains.

E140402AUN

### ***Dépassement***

Vous avez besoin d'une plus grande distance pour dépasser avec une remorque. Et comme le véhicule est plus long, vous devrez vous rendre bien plus loin devant le véhicule dépassé avant de pouvoir retourner dans la voie. Vu la charge accrue appliquée sur le moteur en montant une pente, le véhicule pourra aussi prendre plus de temps pour en dépasser un autre que sur une route plate.

E140403AUN

### ***Marche arrière***

Tenez le bas du volant d'une main. Pour déplacer la remorque vers la gauche, poussez la main vers la gauche. Pour déplacer la remorque vers la droite, poussez la main vers la droite. Reculez toujours lentement et, si possible, demandez à quelqu'un de vous guider.

E140404AUN

### ***Virages***

Avec une remorque, les virages doivent être négociés plus larges que normalement. Vous éviterez ainsi de frapper les épaulements, les chaînes de trottoir, les poteaux de signalisation, les arbres et autres objets. Signalez bien d'avance avant de tourner ou de changer de voie.

E140405AFD

**Feux de signalisation**

Quand vous tirez une remorque, votre véhicule doit être équipé d'un clignotant différent et d'un câblage additionnel. Les flèches vertes au tableau de bord clignoteront quand vous signalerez un virage ou un changement de voie. Bien connectés, les feux de la remorque clignoteront aussi, avisant les conducteurs que vous êtes sur le point de tourner, de changer de voie ou d'arrêter.

Quand vous tirez une remorque, les flèches vertes au tableau de bord clignoteront même si les ampoules de la remorque sont brûlées. Dans ce cas, vous pourriez penser que les conducteurs derrière voient vos clignotants alors qu'en fait, ils ne fonctionnent pas. Il est important de vérifier de temps à autre si les ampoules de la remorque fonctionnent. Vérifiez aussi les feux chaque fois que vous déconnectez puis reconnectez les fils.

Ne connectez pas le système d'éclairage de la remorque directement au système d'éclairage du véhicule. N'utilisez qu'un faisceau de câblage approuvé pour une remorque.

Un concessionnaire Kia agréé pourra vous aider avec l'installation du faisceau de câblage.

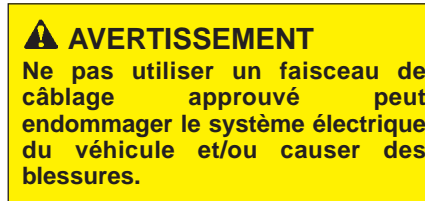

E140406AFD

**Monter ou descendre des pentes**

Ralentissez et rétrogradez avant de vous engager dans une pente longue ou abrupte. Si vous ne rétrogradez pas, vous aurez à utiliser les freins qui pourraient alors surchauffer et perdre leur efficacité.

Sur une longue pente, rétrogradez et ralentissez jusqu'à 70 km/h (45 mi/h) afin de réduire le risque de faire surchauffer le moteur et la boîte-pont.

Si la remorque pèse plus que le poids maximal de remorque et qu'elle n'est pas munie de freins et que vous avez une boîte automatique, engagez la boîte sur D (Drive) pour tirer la remorque.

Engager la boîte sur D (Drive) pour tirer une remorque tiendra au minimum le surchauffage et prolongera la durée utile de la boîte-pont.

### MISE EN GARDE

- *Quand vous tirez une remorque sur une pente prononcée (plus de 6 %), surveillez la jauge de température du moteur pour vous assurer qu'il ne surchauffe pas. Si le pointeur de la jauge de température se déplace vers le " H ", arrêtez vous en bordure de la route dès que vous pouvez le faire en toute sécurité et laissez le moteur refroidir. Vous pouvez reprendre la route une fois le moteur refroidi.*
- *Vous devez rouler à une vitesse qui convient pour le poids de la remorque et l'angle des pentes afin de réduire autant que possible le risque de faire chauffer le moteur et la boîte-pont.*

E140407AUN-EU

### **Stationner dans une pente**

Règle générale, si vous tirez une remorque, vous ne devriez pas stationner en pente. Des personnes pourraient être blessées gravement ou mortellement, et le véhicule et la remorque s'endommager s'ils devaient soudainement rouler vers le bas de la pente.

### AVERTISSEMENT - Stationner en pente

**Stationner le véhicule dans une pente avec la remorque attachée peut causer des blessures graves, voire même la mort, si la remorque se détache ou si les freins lâchent.**

Toutefois, si vous devez stationner en pente, procédez comme suit :

1. Manoeuvrez le véhicule dans un espace de stationnement. Tournez les roues directrices vers la chaîne de trottoir (à droite si le véhicule pointe vers le bas, à gauche s'il pointe vers le haut).
2. Si le véhicule est muni d'une boîte-pont manuelle, engagez-la au neutre. Si le véhicule est muni d'une boîte-pont automatique, engagez-la sur P (Park).
3. Engagez le frein de stationnement et éteignez le moteur.
4. Placez des cales sous les roues de la remorque, du côté pointant vers le bas de la pente.

5. Faites démarrer le véhicule, appuyez sur la pédale de freinage, passez au neutre, relâchez le frein de stationnement et relâchez lentement la pédale de freinage pour que la remorque s'appuie contre les cales.
6. Appuyez de nouveau sur la pédale de freinage, réengagez le frein de stationnement et engagez la boîte de vitesses en marche arrière (boîte manuelle) ou sur P (boîte automatique).
7. Éteignez le moteur, relâchez la pédale de freinage mais laissez le frein de stationnement engagé.

### AVERTISSEMENT - Frein de stationnement

**Il peut être dangereux de sortir du véhicule si le frein de stationnement n'est pas bien engagé.**

**Si vous laissez le moteur tourner, le véhicule pourrait bouger soudainement. Vous et d'autres personnes pourriez être blessés**

**Quand vous êtes prêt à partir après vous être stationné dans une pente**

1. Engagez la boîte manuelle au neutre (N) ou la boîte automatique sur P (Park), appliquez les freins et tenez la pédale de frein enfoncée pendant que vous :
  - vous faites démarrer le moteur;
  - engagez la boîte de vitesses; et
  - désengagez le frein de stationnement.
2. Retirez lentement le pied de la pédale de frein.
3. Avancez lentement jusqu'à ce que la remorque ne repose plus sur les cales.
4. Arrêtez et demandez à quelqu'un de ramasser et ranger les cales.

**Maintenance quand vous tirez une remorque**

Les intervalles d'entretien doivent être plus fréquents si vous tirez régulièrement une remorque. Vous devriez porter une attention particulière à l'huile à moteur, au liquide de boîte automatique, au lubrifiant d'essieux et au liquide de refroidissement. L'état des freins doit aussi être vérifié régulièrement. Chaque point est couvert dans le manuel et l'index vous aidera à les trouver rapidement. Si vous tirez une remorque, il serait bon de revoir ces sections avant de partir en voyage.

N'oubliez pas non plus de faire l'entretien de la remorque et du dispositif d'attelage. Suivez le calendrier de maintenance fourni avec la remorque et faites des inspections régulières. De préférence, effectuez une vérification au début de chaque jour que vous êtes sur la route. Point très important : assurez-vous que les écrous et les boulons du dispositif d'attelage sont bien serrés.

**MISE EN GARDE**

- *Comme la charge est plus élevée quand vous tirez une remorque, il y a risque de surchauffage par temps chaud ou quand vous montez des pentes. Si la jauge de température indique un surchauffage, coupez le climatiseur et arrêtez le véhicule à un endroit sûr pour laisser refroidir le moteur.*
- *Vérifiez le liquide de boîte-pont régulièrement quand vous tirez une remorque.*

kg (lbs.)

### Si vous décidez de tirer une remorque

Voici quelques points importants à noter si vous tirez une remorque :

- Considérez utiliser une barre stabilisatrice. Vous pouvez en parler au revendeur de dispositifs d'attelage.
- Ne faites aucun remorquage sur les premiers 2000 km (1200 milles) afin de permettre au moteur de bien se roder. Ne pas tenir compte de ce fait pourrait causer de graves dommages au moteur et à la boîte-pont.
- Si vous voulez tirer une remorque, assurez-vous de consulter un concessionnaire Kia agréé pour obtenir plus de détails sur les articles additionnels requis comme un nécessaire de remorquage, etc.
- Roulez toujours à vitesse modérée (moins de 100 km/h (60 mi/h)).
- Sur les longues pentes, ne dépassez pas 70 km/h (45 mi/h) ou la limite de vitesse indiquée pour le remorquage, selon la moindre des deux.
- Le tableau fournit des renseignements importants concernant le poids :

Moteur		Moteur 2,4	
		2WD	4WD
Poids maximal de remorquage	Sans système de freinage	454 (1000)	454 (1000)
	Avec système de freinage	907 (2000)	907 (2000)
Poids maximal à la languette		91 (200)	91 (200)

2WD : 2 roues motrices

4WD : 4 roues motrices

Pour connaître la capacité de remorquage de votre véhicule, lisez les renseignements fournis dans la section " Poids de la remorque ", plus loin dans le chapitre.



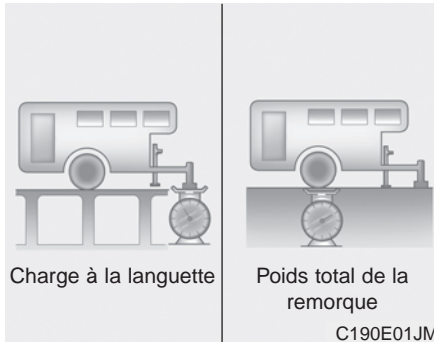

E140601AUN

### **Poids de la remorque**

Quel est le poids maximal sûr d'une remorque? Elle ne devrait jamais peser plus que le poids maximal de remorque avec système de freinage. Mais même cela peut être trop lourd.

Tout dépend de l'usage que vous voulez faire de la remorque. Par exemple, vitesse, altitude, angles de la route, température extérieure et fréquence de remorquage sont tous des facteurs importants. Le poids de remorque idéal peut aussi dépendre de l'équipement spécial sur votre véhicule.

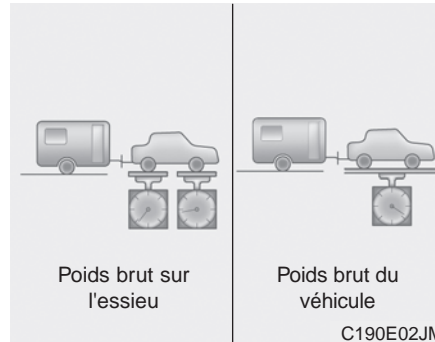

E140602AEN

### **Poids à la languette de la remorque**

La charge à la languette d'une remorque est très importante car elle affecte le poids brut total (PBT) du véhicule. Ce poids comprend le poids brut du véhicule, toute charge qu'il transporte, et le poids des passagers. Et si vous tirez une remorque, vous devez ajouter la charge à la languette au PBT car le véhicule portera aussi ce poids.

La languette de remorque devrait peser un maximum de 10 % du poids total de la remorque en charge, selon les limites maximales admissibles de la charge sur la languette de remorque. Une fois la remorque chargée, pesez la remorque puis la languette séparément, pour établir si les poids sont appropriés.

S'ils ne le sont pas, vous pouvez l'équilibrer simplement en déplaçant certains articles dans la remorque.

### **⚠ AVERTISSEMENT - Remorque**

- Ne chargez jamais une remorque avec plus de poids à l'arrière qu'à l'avant. L'avant devrait supporter environ 60 % de la charge totale de la remorque. L'arrière devrait supporter environ 40 % de la charge total de la remorque.
- Ne dépassez jamais les poids maximaux permis pour la remorque ou l'équipement de remorquage. Un mauvais chargement peut causer des dommages au véhicule et des blessures à des personnes. Vérifiez les poids et les charges sur une balance commerciale ou à un poste de bascule sur l'autoroute.
- Une remorque mal chargée peut entraîner la perte de contrôle du véhicule.

## LIMITE DE CHARGE DU VÉHICULE

TIRE AND LOADING INFORMATION RENSEIGNEMENTS SUR LES PNEUS ET LE CHARGEMENT			
SEATING CAPACITY NOMBRE DE PLACES		TOTAL 5	FRONT 2 ARRIÈRE 3
The combined weight of occupants and cargo should never exceed 420 kg (926 lbs.) Le poids total des occupants et du chargement ne doit jamais dépasser 420 kg (926 lbs.)			
TIRE (PNEU)	SIZE (DIMENSIONS)	COLD TIRE PRESSURE PRESSION DES PNEUS À FROID	SEE OWNER'S MANUAL FOR ADDITIONAL INFORMATION  VOIR LE MANUEL DE L'USAGER POUR PLUS DE RENSEIGNEMENTS
FRONT AVANT	215/70R16	230kPa, 33psi	
REAR ARRIÈRE	215/70R16	230kPa, 33psi	
SPARE DE RÉSERVE	T155/90D16	420kPa, 60psi	

SLTIRE01N

TIRE AND LOADING INFORMATION RENSEIGNEMENTS SUR LES PNEUS ET LE CHARGEMENT			
SEATING CAPACITY NOMBRE DE PLACES		TOTAL 5	FRONT 2 ARRIÈRE 3
The combined weight of occupants and cargo should never exceed 420 kg (926 lbs.) Le poids total des occupants et du chargement ne doit jamais dépasser 420 kg (926 lbs.)			
TIRE (PNEU)	SIZE (DIMENSIONS)	COLD TIRE PRESSURE PRESSION DES PNEUS À FROID	SEE OWNER'S MANUAL FOR ADDITIONAL INFORMATION  VOIR LE MANUEL DE L'USAGER POUR PLUS DE RENSEIGNEMENTS
FRONT AVANT	225/60R17	230kPa, 33psi	
REAR ARRIÈRE	225/60R17	230kPa, 33psi	
SPARE DE RÉSERVE	T155/90D16	420kPa, 60psi	

SLTIRE02N

TIRE AND LOADING INFORMATION RENSEIGNEMENTS SUR LES PNEUS ET LE CHARGEMENT			
SEATING CAPACITY NOMBRE DE PLACES		TOTAL 5	FRONT 2 ARRIÈRE 3
The combined weight of occupants and cargo should never exceed 420 kg (926 lbs.) Le poids total des occupants et du chargement ne doit jamais dépasser 420 kg (926 lbs.)			
TIRE (PNEU)	SIZE (DIMENSIONS)	COLD TIRE PRESSURE PRESSION DES PNEUS À FROID	SEE OWNER'S MANUAL FOR ADDITIONAL INFORMATION  VOIR LE MANUEL DE L'USAGER POUR PLUS DE RENSEIGNEMENTS
FRONT AVANT	235/55R18	230kPa, 33psi	
REAR ARRIÈRE	235/55R18	230kPa, 33psi	
SPARE DE RÉSERVE	T155/90D16	420kPa, 60psi	

SLTIRE03N

E150100AUN

### Étiquette de renseignements sur les pneus et la charge

L'étiquette apposée sur le montant de la porte du conducteur renseigne sur la grandeur des pneus de première monte, la pression à froid recommandée pour votre véhicule, le nombre de places dans le véhicule et le poids maximal du véhicule.

E150101AXM

### Charge pour le véhicule :

5 personnes : 420 kg (926 lbs.)

La charge pour le véhicule représente le poids combiné maximal des passagers et des bagages. Si le véhicule est équipé d'une remorque, le poids combiné doit aussi tenir compte du poids au point d'attelage.

E150102AXM

### Nombre de passagers :

Total - 5 personnes

- Siège avant : 2 personnes
- Sièges arrière : 3 personnes

Le nombre maximal de places tient compte du conducteur. Toutefois, le nombre de places peut être réduit dépendamment du poids des occupants et de la charge transportée ou remorquée.

Ne surchargez pas le véhicule car il y a un poids total ou une limite de charge incluant passagers et bagages, que le véhicule peut transporter.

E150103AXM

**Capacité de remorquage :**

Sans freins de remorque :

454 kg (1000 lb)

Avec freins de remorque :

907 kg (2000 lb)

La capacité de remorquage représente le poids maximal de la remorque incluant sa charge, que le véhicule peut remorquer.

E150104AUN

**Capacité de charge:**

La capacité de charge augmente ou diminue en fonction du poids et du nombre d'occupants et de la charge au point d'attelage si le véhicule est équipé d'une remorque.

E150105AUN-C1

**Comment établir la limite exacte de charge**

1. Relevez l'information " Le poids combiné des passagers et de la charge ne devrait jamais dépasser XXX kg ou XXX lb." sur l'étiquette du véhicule.
2. Calculez le poids combiné du conducteur et des passagers qui seront à bord.
3. Soustrayez le poids combiné du conducteur et des passagers, des XXX kg ou XXX lb.
4. Le chiffre résultant est égal à la quantité de bagages permise. Par exemple, si le poids XXX est égal à 635 kg (1 400 lb) et qu'il y a cinq passagers pesant 68 kg (150 lb) dans le véhicule, la quantité de bagages permise serait de 295 kg (650 lb).  

$$(635 - 340 (5 \times 68) = 295 \text{ kg ou}$$

$$1\ 400 - 750 (5 \times 150) = 650 \text{ lb}$$

5. Calculez le poids combiné des bagages à charger dans le véhicule. Ce poids ne doit pas dépasser la capacité calculée au point 4.
6. Si le véhicule tire aussi une remorque, la charge de la remorque sera transférée au véhicule. Consultez ce manuel pour connaître l'impact qu'aura une remorque sur la charge possible dans votre véhicule.

## Exemple 1

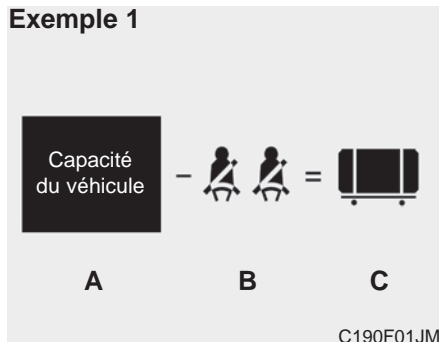

Item	Description	Total
A	Capacité du véhicule	635 kg (1 400 lb)
B	Soustraire le poids des occupants 68 kg (150 lb) × 2	136 kg (300 lb)
C	Charge de bagages possible	499 kg (1 100 lb)

## Exemple 2

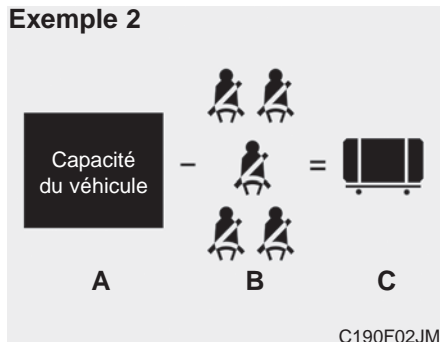

Item	Description	Total
A	Capacité du véhicule	635 kg (1 400 lb)
B	Soustraire le poids des occupants 68 kg (150 lb) × 5	340 kg (750 lb)
C	Charge de bagages possible	295 kg (650 lb)

## Exemple 3

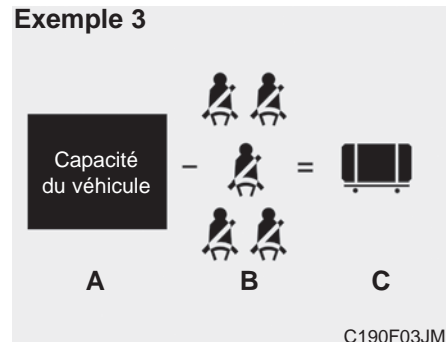

Item	Description	Total
A	Capacité du véhicule	635 kg (1 400 lb)
B	Soustraire le poids des occupants 78 kg (172 lb) × 3	234 kg (516 lb)
C	Charge de bagages possible	401 kg (881 lb)

Consultez l'étiquette sur les pneus et la charge du véhicule pour relever des renseignements particuliers sur la capacité du véhicule et le nombre de places. Le poids combiné du conducteur, des passagers et de la charge ne doit jamais dépasser la capacité indiquée pour votre véhicule.

E150200AUN

**Étiquette de certification**

L'étiquette de certification se trouve sur le montant de la porte du conducteur, au niveau du pilier central.

Cette étiquette indique le poids maximal permissible du véhicule à pleine charge. C'est ce qu'on appelle le poids nominal brut du véhicule (PNBV). Le PNVB tient compte du poids du véhicule, des occupants, du carburant et de la charge.

Cet étiquette indique aussi le poids maximal qui peut être supporté par les essieux avant et arrière, appelé poids nominal brut sur l'essieu (PNBE).

Pour connaître les charges réelles sur les essieux avant et arrière, vous devez vous rendre à un poste de bascule et faire peser votre véhicule. Le concessionnaire peut vous aider à cet effet. Assurez-vous d'étendre la charge uniformément des deux côtés de la ligne de centre.

**⚠ AVERTISSEMENT -  
Surcharge**

- **Ne dépassez jamais le PNBV donné pour votre véhicule, le PNBE pour l'essieu avant ou arrière, et la capacité maximale du véhicule. Surpasser ces valeurs peut causer un accident ou endommager le véhicule. Vous pouvez calculer le poids de la charge en pesant les items (ou les personnes) avant de les placer dans le véhicule. Assurez-vous de ne pas surcharger le véhicule.**
- **Ne chargez pas le véhicule au point qu'il dépasse le PNBV, le PNBE maximal sur l'essieu avant ou arrière ou la capacité du véhicule. Sinon, des pièces, y compris les pneus, pourraient s'endommager et modifier les caractéristiques de tenue de route et de freinage. Vous risqueriez de perdre le contrôle du véhicule et d'avoir un accident. Surcharger le véhicule réduit aussi la durée utile du véhicule.**

L'étiquette vous aidera à calculer la charge et l'équipement installé que votre véhicule peut supporter.

Si vous transportez des items dans le véhicule (valises, outils, paquets etc.), ils se déplacent aussi vite que le véhicule. Si vous devez arrêter ou tourner rapidement ou si vous avez un accident, les items continueront de se déplacer et pourront blesser quelqu'un dans le véhicule.

### **AVERTISSEMENT**

- Surcharger le véhicule peut causer un surchauffage des pneus et possiblement une crevaison, ce qui pourrait causer un accident.
- Surcharger le véhicule peut accroître la distance requise pour arrêter le véhicule et cela peut mener à un accident.
- Un accident causé par une mauvaise tenue de route, des dommages au véhicule, une crevaison ou une distance d'arrêt accrue peut causer des blessures graves, voire même mortelles.

### **MISE EN GARDE**

- *Surcharger le véhicule peut causer des dommages. De telles réparations ne sont pas couvertes par la garantie. Ne surchargez pas le véhicule.*
- *Utiliser une suspension plus rigide pour une durabilité accrue pourra ne pas changer les poids maximaux permis. Demandez conseil d'un concessionnaire Kia agréé pour savoir comment charger le véhicule correctement.*

### **AVERTISSEMENT -**

#### Chargement lâche

Les articles que vous transportez à l'intérieur du véhicule peuvent frapper et blesser les occupants lors d'un arrêt ou d'un virage brusque, ou d'un accident.

- Placez les articles dans le coffre. Essayez d'en distribuer le poids uniformément.
- N'empilez jamais des articles comme des valises, à l'intérieur du véhicule, plus haut que le dessus des dossiers.
- Ne laissez jamais un dispositif de retenue pour enfant dans le véhicule sans l'attacher.
- Si vous transportez des articles dans le véhicule, attachez-les.
- Ne conduisez pas les sièges repliés, à moins que cela ne soit nécessaire.

## POIDS DU VÉHICULE

E160000AUN

Cette section vous aidera à bien charger votre véhicule et une remorque, pour garder le poids du véhicule chargé en-deça des limites permises, avec ou sans remorque. Bien charger le véhicule assurera le retour du véhicule à sa performance originale. Avant de charger le véhicule, prenez le temps d'étudier les termes suivants concernant le poids du véhicule, avec ou sans remorque, et se trouvant dans les spécifications du véhicule et sur l'étiquette de certification:

E160100AUN

### Poids à vide

Il s'agit du poids du véhicule, incluant un réservoir plein d'essence et tout l'équipement de série. Il n'inclut pas les passagers, les bagages ni l'équipement en option.

E160200AUN

### Poids en ordre de marche

Il s'agit du poids du véhicule quand vous l'avez obtenu du concessionnaire, incluant tout équipement de marché secondaire.

E160300AUN

### Poids de charge

Ce chiffre comprend tous les poids ajoutés au poids à vide, y compris les bagages et l'équipement en option.

E160400AUN

### Poids brut sur l'essieu (PBE)

Il s'agit du poids total appliqué sur chaque essieu (avant et arrière), y compris le poids en ordre de marche et toute charge.

E160500AUN

### Poids nominal brut sur l'essieu (PNBE)

Il s'agit du poids maximal permis qui peut être transporté par un essieu (avant ou arrière). Cette valeur se trouve sur l'étiquette de certification.

La charge totale sur chaque essieu ne doit jamais dépasser le PNBE.

E160600AUN

### Poids brut du véhicule (PBV)

Il s'agit du poids à vide plus le poids réel de la charge et des passagers.

E160700AUN-EU

### Poids nominal brut du véhicule (PNBV)

Il s'agit du poids maximal permis du véhicule chargé (incluant options, équipement, passagers et charge). Le PNVB se trouve sur l'étiquette de certification, sur le montant de la porte du conducteur.

**Signal d'avertissement / 6-2**  
**En cas d'urgence sur la route / 6-3**  
**Si le moteur ne démarre pas / 6-4**  
**Démarrage assisté / 6-5**  
**Si le moteur surchauffe / 6-7**  
**En cas de crevaison / 6-8**  
**Dépannage / 6-16**

**Que faire en cas d'urgence**

**6**



### SIGNAL D'AVERTISSEMENT



F010100ASA

#### Feux de détresse

Les feux de détresse avisent les autres conducteurs de procéder avec extrême prudence quand ils approchent ou passent votre véhicule.

Ils devraient être utilisés chaque fois que vous faites une réparation d'urgence ou que vous arrêtez le véhicule en bordure de la route.

Appuyez sur le commutateur des feux de détresse pour les engager, peu importe la position de la clé de contact. Le commutateur est situé sur le panneau de la console centrale. Tous les feux de signalisation clignoteront simultanément.

- Les feux de détresse fonctionnent, que le moteur soit en marche ou non.
- Les clignotants ne fonctionnent pas quand les feux de détresse sont engagés.
- Il faut s'assurer d'utiliser les feux de détresse quand on fait remorquer le véhicule.

## EN CAS D'URGENCE SUR LA ROUTE

F020100AUN-EU

### **Si le moteur cale à un carrefour ou à une traversée**

Si le moteur cale à un carrefour ou à une traversée, réglez le levier de changement de vitesses sur N (neutre) et poussez le véhicule à un endroit sûr.

F020200AUN

### **Si vous avez une crevaison sur la route**

Si vous avez une crevaison en conduisant :

1. Retirez le pied de la pédale de l'accélérateur et laissez le véhicule ralentir tout le tenant droit sur la route. N'appuyez pas immédiatement sur les freins et ne tentez pas de vous rendre en bordure de la route, car vous pourriez perdre le contrôle. Une fois que le véhicule roule à une vitesse sûre pour le faire, freinez doucement et arrêtez-vous en bordure de la route. Placez-vous aussi loin que possible de la voie de circulation, sur une section au niveau. Si vous êtes sur l'autoroute, ne vous arrêtez pas sur le terre-plein central, entre les deux voies principales.
2. Une fois le véhicule arrêté, engagez les feux de détresse, engagez le frein de stationnement et placez la boîte automatique sur P ou la boîte manuelle en marche arrière.

3. Demandez à tous les passagers de sortir du véhicule. Assurez-vous qu'ils sortent du côté opposé à celui de la circulation.
4. Pour changer le pneu crevé, suivez les directives fournies un peu plus loin dans la section.

F020300AUN

### **Si le moteur cale sur la route**

1. Réduisez votre vitesse graduellement, maintenant le véhicule droit. Approchez prudemment l'accotement pour atteindre un endroit sûr.
2. Engagez les feux de détresse.
3. Essayez de faire redémarrer le moteur. Si le moteur ne démarre pas, contactez un concessionnaire Kia agréé ou recherchez un service d'aide qualifié.

### SI LE MOTEUR NE DÉMARRE PAS

F030100AAM

#### Si le moteur ne tourne pas ou tourne lentement

1. Si le véhicule est équipé d'une boîte automatique, assurez-vous que le levier de vitesse se trouve au neutre ou sur P (Park), et que le frein de stationnement est engagé.
2. Vérifiez les connexions de la batterie pour être sûr qu'elles sont propres et bien serrées.
3. Allumez le plafonnier. Si la lumière est faible ou s'éteint quand vous engagez le démarreur, la batterie est déchargée.
4. Vérifiez les connexions au démarreur; assurez-vous qu'elles sont bien serrées.
5. Ne poussez ni ne tirez le véhicule pour tenter de le faire démarrer. Voyez les directives concernant le " Démarrage assisté ".

 **AVERTISSEMENT**

**Si le moteur ne démarre pas, ne poussez ni ne tirez le véhicule pour le faire démarrer. Ceci pourrait causer une collision ou d'autres dommages. De plus, faire démarrer le moteur en poussant ou tirant le véhicule peut surcharger le pot catalytique et créer un risque d'incendie.**

F030200AHM

#### Si le moteur tourne normalement mais ne démarre pas

1. Vérifiez le niveau de carburant.
2. La clé de contact sur LOCK, vérifiez tous les connecteurs aux bobines d'allumage et aux bougies. Reconnectez toute connexion défectueuse ou lâche.
3. Vérifiez la canalisation d'alimentation en carburant dans le compartiment-moteur.
4. Si le moteur ne veut toujours pas démarrer, contactez un concessionnaire Kia agréé ou recherchez un service d'aide qualifié.

## DÉMARRAGE ASSISTÉ

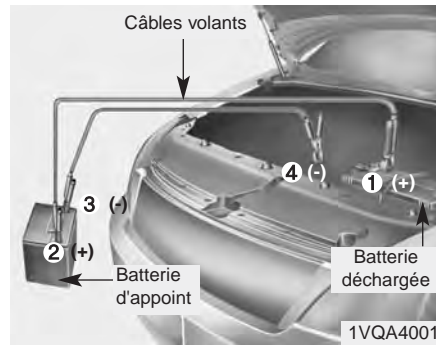

F040000AUN

Connectez les câbles en ordre numérique et déconnectez-les dans l'ordre inverse.

F040100AHM-U1

### Démarrage assisté

Le démarrage assisté peut être dangereux s'il n'est pas bien exécuté. Aussi, pour éviter de vous blesser ou d'endommager le véhicule ou la batterie, respectez la procédure de démarrage assisté. Si vous n'êtes pas certain, nous vous recommandons fortement de faire appel à un technicien compétent ou à un service de dépannage.



### MISE EN GARDE

*N'utilisez qu'un système de démarrage assisté de 12 volts. Vous pouvez endommager le démarreur, le système d'allumage et d'autres pièces électriques 12 volts si vous utilisez une alimentation de 24 volts (deux batteries 12 volts en série ou une génératrice de 24 volts).*



### AVERTISSEMENT - Batterie

Ne tentez jamais de vérifier le niveau d'électrolyte de la batterie car la batterie pourrait se rompre ou exploser, causant des blessures graves.



### AVERTISSEMENT - Batterie

- Tenez flammes et étincelles loin de la batterie. La batterie dégage des vapeurs d'hydrogène qui peuvent exploser si elles sont exposées à des flammes ou des étincelles.

Si ces consignes ne sont pas suivies à la lettre, des blessures corporelles graves et un dommage au véhicule pourraient en découler! Si vous n'êtes pas certain de la façon dont vous devez suivre cette procédure, veuillez obtenir une assistance qualifiée. Les batteries automobiles contiennent de l'acide sulfurique. Ce produit est toxique et très corrosif. En cas d'un démarrage-secours, portez des lunettes de protection et prenez garde que l'acide ne s'éclabousse pas sur vous, sur vos vêtements ou sur le véhicule.

- Ne tentez pas un démarrage assisté si la batterie déchargée est gelée ou si le niveau d'électrolyte est bas; la batterie pourrait rompre ou exploser.

F040101ASA

### **Procédure pour le démarrage assisté**

1. Assurez-vous que la batterie d'appoint est de 12 volts et que sa borne négative est connectée à la masse.
2. Si la batterie d'appoint est montée sur un autre véhicule, ne laissez pas les deux véhicules se toucher.
3. Éteignez toute charge électrique inutile.
4. Connectez les câbles volants exactement dans la séquence donnée sur l'illustration. Connectez d'abord l'extrémité d'un câble à la borne positive de la batterie déchargée (1), puis l'autre extrémité à la borne positive de la batterie d'appoint (2). Connectez une extrémité de l'autre câble à la borne négative de la batterie d'appoint (3) puis l'autre extrémité à une pièce métallique fixe et solide (exemple : support de moteur) loin de la batterie (4). Ne le connectez pas près ou sur une pièce mobile.

Ne laissez pas les câbles volants toucher quoi que ce soit sauf les bornes ou la masse appropriée. Ne vous penchez pas au-dessus de la batterie quand vous effectuez ces connexions.



### **MISE EN GARDE - Câbles de batterie**

***Ne connectez pas le câble volant de la borne négative de la batterie d'appoint à la borne négative de la batterie déchargée. Ceci peut faire surchauffer la batterie déchargée qui peut alors fissurer et laisser couler l'acide de batterie.***

5. Faites démarrer le véhicule avec la batterie d'appoint et laissez-le tourner à 2 000 trs/min. Faites alors démarrer le véhicule dont la batterie déchargée. *Si la raison de décharge de la batterie n'est pas évidente, faites-la vérifier chez un concessionnaire Kia agréé.*

F040200AAM-EU

### **Démarrage en poussant**

Vous ne devriez pas faire démarrer votre véhicule en le poussant s'il est doté d'une boîte manuelle car vous risqueriez d'endommager le système antipollution.

On ne peut pas faire démarrer un véhicule avec boîte automatique en le poussant.

Suivez les directives données pour le démarrage assisté.



### **AVERTISSEMENT**

**Ne tirez jamais un véhicule pour le faire démarrer car le saut soudain vers l'avant quand le moteur démarre pourrait causer une collision avec le véhicule remorqueur.**

## SI LE MOTEUR SURCHAUFFE

F050000AAM

Si le témoin de température indique un surchauffage, le véhicule perd de la puissance ou si vous entendez un cliquetis ou un cognement puissant, le moteur est probablement trop chaud. Dans ce cas :

1. Arrêtez-vous en bordure de la route dès que vous pouvez le faire en toute sécurité.
2. Placez le levier de vitesse sur P (boîte automatique) ou au neutre (boîte manuelle) et engagez le frein de stationnement. Si le climatiseur fonctionne, éteignez-le.
3. Si le liquide de refroidissement s'écoule sous le véhicule ou si de la vapeur s'échappe sous le capot, coupez le moteur. N'ouvrez pas le capot tant que le liquide de refroidissement coule ou la vapeur s'échappe. S'il n'y a aucun signe de perte de liquide ou de vapeur, laissez le moteur refroidir puis vérifiez si le ventilateur du moteur fonctionne. Si le ventilateur ne fonctionne pas, coupez le moteur.

4. Vérifiez si la courroie d'entraînement de la pompe à eau est bien tendue. Si la courroie semble en bon état, vérifiez s'il y a une fuite au radiateur, aux durites ou sous la voiture (si le climatiseur fonctionne, il est normal que de l'eau froide se draine sous la voiture quand vous l'arrêtez).

### AVERTISSEMENT

**Quand le moteur tourne, gardez les mains, les cheveux et les vêtements loin des pièces mobiles comme le ventilateur et les courroies, afin d'éviter de vous blesser.**

5. Si la courroie de la pompe à eau est cassée ou le liquide de refroidissement coule, coupez immédiatement le moteur et contactez le concessionnaire Kia agréé le plus près pour obtenir de l'aide.

### AVERTISSEMENT

**N'enlevez pas le bouchon du radiateur quand le moteur est chaud. Le liquide de refroidissement chaud sous pression pourrait causer des brûlures graves.**

6. Si vous ne pouvez pas trouver la cause du surchauffage, attendez que le moteur retourne à sa température normale puis, s'il y a eu perte de liquide de refroidissement, ajoutez soigneusement du liquide dans le réservoir afin d'en amener le niveau à la marque centrale du réservoir.
7. Soyez prudent. Surveillez les signes de surchauffage. Si le moteur surchauffe de nouveau, demandez l'aide d'un concessionnaire Kia agréé.

### MISE EN GARDE

***Une perte importante de liquide de refroidissement signifie qu'il y a une fuite dans le système de refroidissement. Ceci devrait être vérifié le plus tôt possible chez un concessionnaire Kia agréé.***

## EN CAS DE CREVAISON

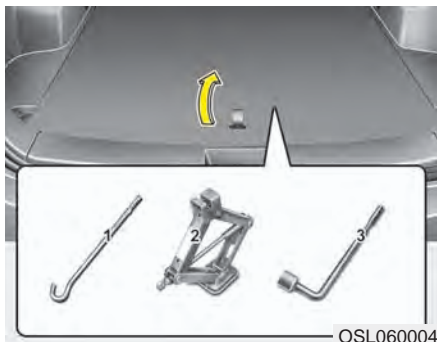

F070100AEN

### Vérin et outils

Le vérin, sa manivelle et la clé à écrous se trouvent dans le coffre. Soulevez le couvercle de la boîte à bagages pour atteindre l'équipement.

- (1) Manivelle
- (2) Vérin
- (3) Clé à écrous

F070101AAM

### Directives concernant le vérin

Le vérin n'est fourni que pour le changement d'une roue en cas d'urgence.

Rangez le vérin correctement pour éviter qu'il vibre quand le véhicule est en mouvement.

Suivez les directives concernant le vérin afin de réduire le risque de blessure.

### **⚠ AVERTISSEMENT - Changer une roue**

- **Ne tentez jamais de réparer le véhicule alors qu'il se trouve sur la voie de circulation d'une route ou d'une autoroute.**
- **Placez toujours le véhicule hors de la route, sur l'accotement, avant de tenter de changer un pneu crevé. Le vérin devrait être utilisé sur une surface au niveau solide. Si vous ne pouvez trouver une place au niveau et solide en bordure de la route, contactez un service de dépannage.**
- **Assurez-vous d'utiliser la position avant ou arrière appropriée pour le vérin; n'utilisez jamais le pare-chocs ou une autre partie du véhicule pour supporter le vérin.**

(suite)

(suite)

- Le véhicule peut facilement tomber du vérin et causer des blessures graves ou mortelles. Personne ne devrait placer une partie de son corps sous un véhicule qui n'est supporté que par le vérin; utilisez des béquilles de support.
- Ne faites pas démarrer ni fonctionner le moteur alors que le véhicule est soulevé sur le vérin.
- Ne laissez personne dans le véhicule quand vous utilisez le vérin.
- Si des enfants sont présents, assurez-vous qu'ils soient à un endroit sûr, loin de la route et du véhicule soulevé sur le vérin.

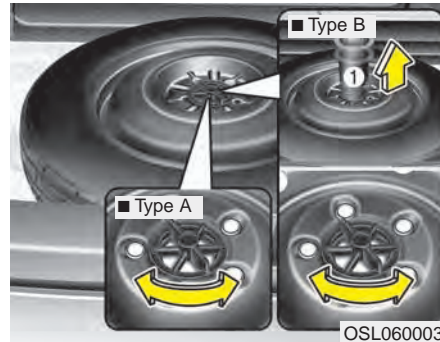

### Sortir et ranger la roue de secours

Tournez l'écrou papillon de retenue de la roue dans le sens antihoraire.

Rangez la roue dans l'ordre inverse de son retrait.

Pour éviter que la roue et les outils vibrent quand le véhicule bouge, rangez-les correctement.

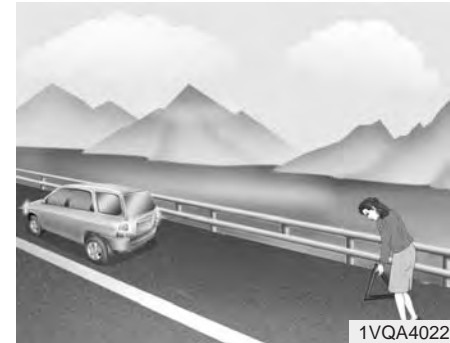

F070300AAM-EU-U1

### Changer un pneu

1. Stationnez le véhicule sur une surface au niveau et engagez le frein de stationnement.
2. Engagez le levier de vitesse en marche arrière (boîte manuelle) ou sur P (boîte automatique).
3. Engagez les feux de détresse.





- Sortez la clé à écrous de roue, le vérin, la manivelle et la roue de secours.
- Calez l'avant et l'arrière de la roue en diagonale opposée à la position du vérin.

### **⚠ AVERTISSEMENT - Changer une roue**

- Pour éviter que le véhicule bouge quand vous changez une roue, engagez toujours le frein de stationnement et calez la roue à la diagonale opposée de la roue que vous changez.
- Nous recommandons que vous caliez les roues du véhicule et que personne ne reste à l'intérieur du véhicule quand il est soulevé.



- Desserrez les écrous de roue en les desserrant sur un tour, dans le sens antihoraire, mais n'enlevez pas les écrous tant que la roue n'est pas soulevée du sol.

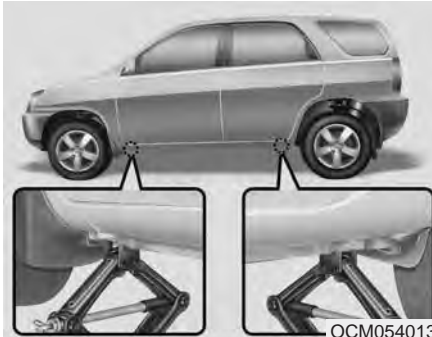

7. Placez le vérin à la position avant ou arrière la plus près de la roue à changer. Placez le vérin à la position désignée sur le châssis.

**⚠ WARNING - Jack location**  
To reduce the possibility of injury, be sure to use only the jack provided with the vehicle and in the correct jack position; never use any other part of the vehicle for jack support.



8. Insérez la manivelle dans le vérin et tournez-la dans le sens horaire pour soulever le véhicule jusqu'à ce que la roue soit soulevée du sol d'environ 3 cm (1 po).

Avant d'enlever les écrous de roue, assurez-vous que le véhicule est stable et qu'il n'y a aucun risque de glissement.

9. Desserrez les écrous de roue et enlevez-les à la main. Tirez la roue et déposez-la à plat sur le sol pour éviter qu'elle se mette à rouler. Prenez la roue de secours, alignez les orifices dans la jante avec les goujons et glissez la roue en place. Si vous avez de la difficulté, inclinez la roue légèrement et alignez le trou du haut avec le goujon du haut. Bougez ensuite la roue jusqu'à ce qu'elle se glisse sur les autres goujons.

### **⚠ AVERTISSEMENT**

Les roues et les enjoliveurs peuvent avoir des bords tranchants. Manipulez-les avec soin pour éviter de vous blesser. Avant de poser la roue, assurez-vous qu'il n'y a rien sur l'essieu ou la roue (vase, bitume, gravier, etc.) qui pourrait nuire à la pose correcte de la roue sur l'essieu.

Enlevez toute obstruction. S'il n'y a pas un bon contact sur la surface de montage entre la roue et l'essieu, les écrous de la roue pourraient se desserrer et entraîner la perte de la roue. Perdre une roue peut causer une perte de contrôle du véhicule et des blessures graves ou mortelles.

10. Pour réinstaller la roue, placez-la sur le goujons, vissez les écrous sur les goujons et serrez-les à la main. Les écrous devraient être posés l'extrémité conique de petit diamètre vers la roue. Bougez la roue pour vous assurer qu'elle est bien appuyée puis serrez les écrous aussi fort que possible à la main.
11. Abaissez le véhicule sur le sol en tournant la manivelle du vérin dans le sens antihoraire.



OLM069007

Placez la clé comme indiqué sur l'illustration et serrez les écrous de la roue. Assurez-vous que la douille de la clé soit bien ancrée sur l'écrou. Ne serrez pas les écrous en appuyant sur la clé avec le pied ou en utilisant un tuyau de rallonge.

Serrez les écrous dans l'ordre indiqué jusqu'à qu'ils soient tous bien serrés. Une fois les roues changées, passez chez un concessionnaire Kia agréé dès que possible pour faire serrer les écrous au couple approprié.

### **Couple de serrage des écrous :**

9~11 kg·m (65~79 lb·ft)

Si vous avez un manomètre pour pneus, enlevez le capuchon de la valve et vérifiez la pression du pneu. Si elle est inférieure à la pression recommandée, rendez-vous lentement jusqu'à la station-service la plus près et gonflez le pneu à la pression appropriée. Si la pression est trop élevée, ajustez-la. Remettez toujours le capuchon sur la valve après avoir vérifié ou ajusté la pression d'air dans le pneu. Si vous ne remettez pas le capuchon, la valve pourrait fuir. Si vous perdez le capuchon, achetez-en un autre et posez-le dès que possible.

Après avoir changé une roue, placez le pneu crevé dans le coffre, avec le vérin et les outils.

 **MISE EN GARDE**

***Les goujons et les écrous de roue sont de taille métrique. Assurez-vous, lors du retrait d'une roue, que les mêmes écrous enlevés soient réutilisés - ou s'ils sont remplacés, que les écrous aient des filets métriques de même pas que les originaux.***

***L'installation d'écrous à filets non métriques sur des goujons à filets métriques ou vice-versa, ne retiendra pas bien la roue contre l'essieu et endommagera les goujons qui devront alors être remplacés.***

***Notez que la plupart des écrous de roue n'ont pas de filets métriques. Soyez extrêmement prudent quand vous vérifiez le style de filet avant d'installer des écrous ou des jantes de marché secondaire. Si vous n'êtes pas certain, consultez un concessionnaire Kia agréé.***

 **AVERTISSEMENT - Goujons de roue**

**Si les goujons sont endommagés, ils pourront ne pas bien retenir la roue. Ceci pourrait mener à la perte de la roue et à une collision causant des blessures graves.**

Rangez bien le vérin, la manivelle, la clé à écrous et le pneu de secours pour éviter qu'ils vibrent quand le véhicule est en mouvement.

 **AVERTISSEMENT - Pression d'air inadéquate de la roue de secours**

**Vérifiez la pression d'air dès que possible après avoir installé la roue de secours. Ajustez la pression en consultant " Pneus et jantes " à la section 8.**

F070301AUN-EU

### **Important - Roue de secours compacte (si équipé)**

Votre véhicule est équipé d'une roue de secours compacte. Cette roue occupe moins d'espace qu'une roue normale. Le pneu est plus petit que le pneu normal et n'est conçu que pour un service temporaire.

#### **⚠ MISE EN GARDE**

- ***Roulez prudemment quand vous utilisez la roue de secours. La roue de secours compacte devrait être remplacée par une roue ordinaire dès que possible.***
- ***On ne recommande pas l'utilisation simultanée de plus d'une roue de secours compacte sur ce véhicule.***

#### **⚠ AVERTISSEMENT**

**La roue de secours temporaire ne s'utilise qu'en cas d'urgence. Ne roulez pas à plus de 80 km/h (50 mi/h) avec la roue de secours montée sur le véhicule. Le pneu original devrait être réparé ou remplacé dès que possible afin d'éviter la panne possible de la roue de secours, ce qui pourrait entraîner des blessures ou la mort.**

La roue de secours compacte devrait être gonflée à 420 kPa (60 psi).

#### **\* AVIS**

**Vérifiez la pression du pneu après avoir installé la roue de secours. Ajustez-la à la pression spécifiée, si nécessaire.**

Quand vous utilisez une roue de secours compacte, prenez ces précautions :

- En aucun cas devriez-vous rouler à plus de 80 km/h (50 mi/h); une vitesse plus élevée pourrait endommager le pneu.
- Assurez-vous de rouler assez lentement pour les conditions routières afin d'éviter les risques routiers comme les nids de poule ou les débris. Ceux-ci pourraient causer de graves dommages à la roue compacte.
- Tout usage routier continu de la roue de secours peut mener à une crevaison, une perte de contrôle du véhicule et possiblement, à des blessures.
- Ne dépassez pas la capacité de charge maximale du véhicule, indiquée sur le flanc du pneu compact.
- Évitez de rouler sur des obstacles. Le diamètre de la roue de secours compacte est inférieur à celui d'une roue normale, réduisant donc la garde au sol du véhicule d'environ 25 mm (1 po). Vous pourriez endommager le véhicule.

- Ne passez pas le véhicule dans un lave-auto quand la roue de secours compacte est installée.
- N'utilisez pas la roue de secours compacte sur un autre véhicule. Elle a été conçue spécialement pour votre véhicule.
- La durée utile de la semelle du pneu de la roue de secours compacte est inférieure à celle d'un pneu ordinaire. Vérifiez l'état du pneu compact régulièrement et remplacez-le par un autre pneu compact de même grandeur et design, monté sur la même jante.
- Le pneu de secours compact ne doit pas être monté sur une autre jante et des pneus ordinaires ou d'hiver et des jantes ou cerceaux de roue ne devraient pas être montés sur la jante de la roue de secours compacte. Faire ainsi pourraient endommager ces pièces ou d'autres composantes du véhicule.
- N'utilisez pas plus d'une roue de secours compacte à la fois.
- Ne tirez pas de remorque si vous utilisez une roue de secours compacte.

### DÉPANNAGE

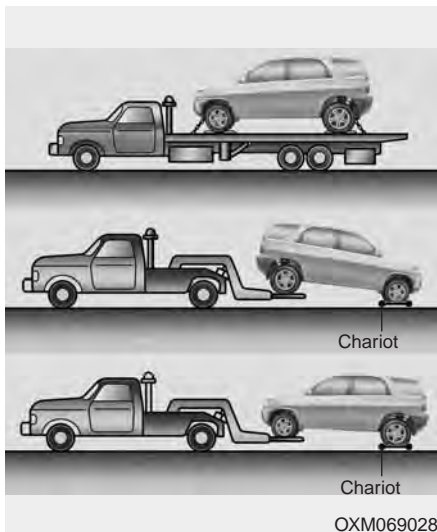

F080100AAM-EU

#### Service de dépannage

Si vous avez besoin d'un service de dépannage d'urgence, nous vous recommandons de faire appel à un concessionnaire Kia agréé ou à un service de dépannage commercial. Les procédures de remorquage appropriées doivent être suivies pour ne pas endommager le véhicule. On recommande l'utilisation d'un chariot à roues ou d'une plate-forme.

Voyez "Remorquage d'une remorque" à la section 5; vous y trouverez des conseils pour le remorquage.

Les véhicules à 4WD doivent être remorqués avec un lève-roues et des diabolos, ou un équipement à plate-forme avec toutes les roues soulevées du sol.

#### MISE EN GARDE

**Ne faites jamais remorquer un véhicule à transmission intégrale pendant que ses roues touchent au sol. Cela risque de donner lieu à un dommage important de la boîte pont ou du système de transmission intégrale.**

Pour les véhicules à 2WD, il est acceptable de remorquer le véhicule avec les roues arrière sur le sol (sans diablo) et les roues avant soulevées.

Si les roues chargées ou des éléments de suspension sont endommagés ou si le véhicule est remorqué les roues avant sur le sol, il faut utiliser un chariot à roues sous les roues avant.

Si vous faites remorquer le véhicule par un dépanneur commercial et que des chariots à roues ne sont pas utilisés, les roues avant du véhicule doivent toujours être soulevées, par les roues arrière.

#### AVERTISSEMENT

**Si votre véhicule est équipé de coussins gonflables latéraux et de rideaux gonflables, réglez le commutateur d'allumage sur OFF ou ACC si le véhicule est remorqué. Les coussins gonflables latéraux et les rideaux gonflables peuvent se déployer si l'allumage est sur ON et le détecteur de renversement détecte une situation de renversement.**



OUN046030

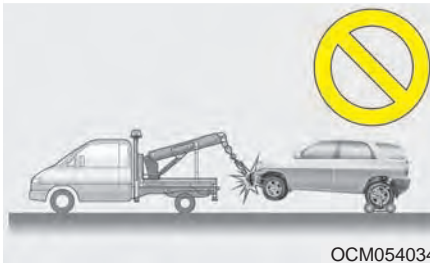

OCM054034

**⚠ MISE EN GARDE**

- *Ne faites pas remorquer le véhicule par l'arrière, les roues avant sur le sol, car vous pourriez endommager le véhicule.*
- *Ne faites pas remorquer pas le véhicule avec un équipement du genre élingue. Utilisez un élévateur de roues ou une plateforme.*

Si vous faites remorquer votre véhicule d'urgence, sans chariot à roues :

1. Placez la clé de contact sur ACC.
2. Placez le levier de vitesse sur N (neutre).
3. Désengagez le frein de stationnement.

**⚠ MISE EN GARDE**

*Ne pas placer le levier de vitesse au neutre (N) peut causer des dommages internes à la boîte-pont.*

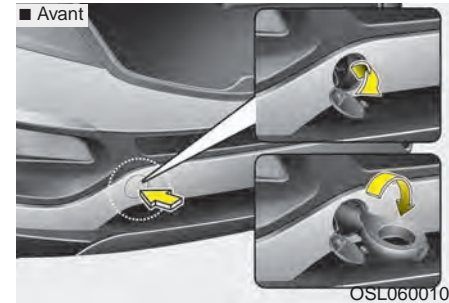

OSL060010

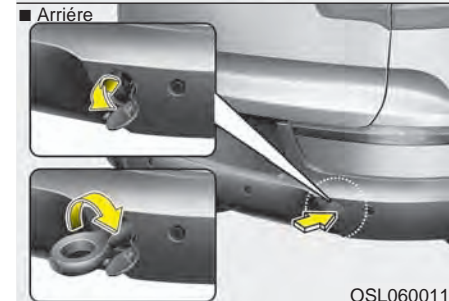

OSL060011

**Crochet de remorquage amovible (si équipé)**

1. Ouvrez le hayon et sortez le crochet de remorquage du coffre à outils.
2. Enlevez le bouchon du pare-chocs en appuyant sur sa partie inférieure.



## Que faire en cas d'urgence

3. Installez le crochet de remorquage en le tournant dans le sens horaire dans le trou, jusqu'à ce qu'il soit bien vissé.
4. Enlevez le crochet de remorquage et remettez le bouchon après l'utilisation.

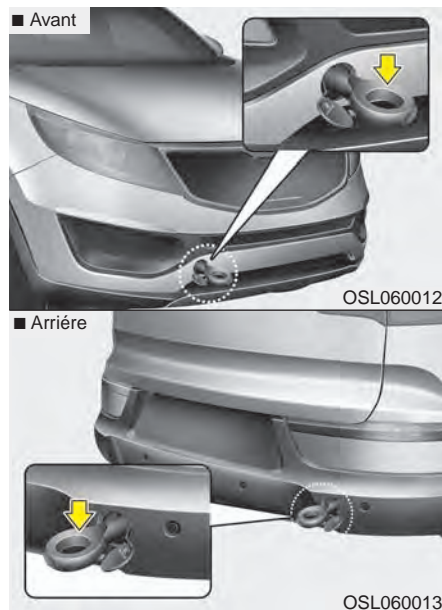

F080300AHM-EU

### Remorquage d'urgence

**Si vous devez faire remorquer votre véhicule, nous vous recommandons de faire appel à un concessionnaire Kia agréé ou à un service de dépannage commercial.**

Si vous ne pouvez obtenir un service de dépannage en cas d'urgence, vous pouvez faire remorquer votre véhicule de façon temporaire à l'aide d'un câble ou d'une chaîne attachée au crochet de remorquage d'urgence sous l'avant du véhicule.

Soyez extrêmement prudent quand vous faites remorquer le véhicule. Un conducteur doit être au volant pour diriger le véhicule et appliquer les freins. Un tel remorquage ne peut être fait que sur des routes à surface dure et sur de très courtes distances, à basse vitesse. En outre, les roues, les essieux, le groupe motopropulseur, la direction et les freins doivent tous être en bon état.

- N'utilisez pas les crochets de remorquage pour débarrasser le véhicule pris dans la vase, le sable ou autre, si le véhicule ne peut pas s'en sortir seul.
- Évitez de remorquer un véhicule plus lourd que le véhicule remorqueur.
- Les conducteurs des deux véhicules doivent garder un contact fréquent.

### **⚠ MISE EN GARDE**

- *Attachez une élingue de remorquage au crochet de remorquage.*
  - *Utiliser une partie du véhicule autre que le crochet de remorquage peut endommager la carrosserie du véhicule.*
  - *N'utilisez qu'un câble ou une chaîne spécialement conçue pour le remorquage. Attachez le câble ou la chaîne solidement au crochet de remorquage.*
- Avant le remorquage d'urgence, assurez-vous que le crochet n'est pas endommagé.
  - Attachez le câble ou la chaîne de remorquage solidement au crochet.
  - Ne donnez pas un coup sec sur le crochet. Appliquez une force uniforme et constante.
  - Pour éviter d'endommager le crochet, ne tirez pas le véhicule de côté ou selon la verticale. Tirez-le toujours droit devant.

### **⚠ AVERTISSEMENT**

Soyez extrêmement prudent quand vous faites remorquer le véhicule.

- Évitez les départs brusques ou les manoeuvres erratiques qui pourraient imposer une tension excessive sur le crochet et le câble ou la chaîne de remorquage. Le crochet et le câble ou la chaîne de remorquage pourraient casser et causer des blessures ou des dommages.
- Si le véhicule en panne ne peut pas bouger, ne forcez pas le remorquage. Contactez un concessionnaire Kia agréé ou un service de dépannage commercial.
- Remorquez le véhicule en ligne aussi droite que possible.
- Tenez-vous à bonne distance du véhicule pendant le remorquage.

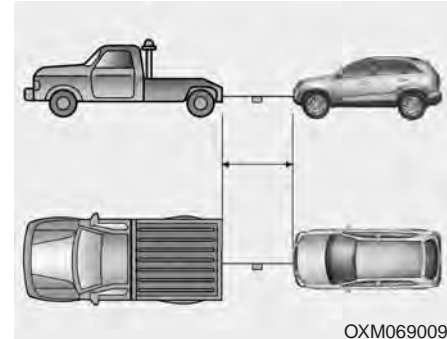

- Utilisez une élingue de remorquage d'au moins 5 m (16 pi) de long. Attachez un chiffon blanc ou rouge (d'environ 30 cm (12 po) de large) au centre de l'élingue pour la rendre visible.
- Roulez prudemment pour éviter que l'élingue de remorquage devienne lâche pendant le remorquage.

F080301AUN

### **Précautions à prendre lors du remorquage d'urgence**

- Placez la clé de contact sur ACC pour assurer que le volant ne se bloque pas.
- Placez le levier de vitesse au neutre (N).
- Désengagez le frein de stationnement.
- Appuyez plus fortement que normal sur la pédale de frein car la performance de freinage sera réduite.
- Un effort supérieur sur le volant sera requis parce que la direction assistée ne fonctionnera pas.
- Si vous descendez une pente, les freins risquent de surchauffer et leur performance pourrait être réduite. Arrêtez souvent et laissez les freins refroidir.

### **⚠ MISE EN GARDE - Boîte-pont automatique**

- *Si le véhicule est remorqué les quatre roues au sol, il ne peut être remorqué que de l'avant. Assurez-vous que la boîte-pont est au neutre. Assurez-vous que le volant est déverrouillé en plaçant la clé de contact sur ACC. Un conducteur doit se trouver dans le véhicule remorqué afin de contrôler le volant et les freins.*
- *Afin d'éviter de graves dommages à la boîte-pont, limitez la vitesse du véhicule à 15 km/h (10 mi/h) et remorquez le véhicule su moins de 1,5 km (1 mille).*
- *Avant de faire remorquer le véhicule, vérifiez pour déceler une fuite de liquide de boîte-pont automatique sous le véhicule. En cas de fuite du liquide de boîte-pont automatique, un camion-plateau ou un chariot de remorquage doit être utilisé.*

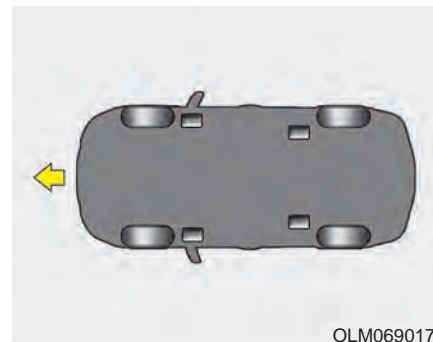

OLM069017L

**Crochet d'attache (remorquage sur une plate-forme) (si équipé)**

### **⚠ AVERTISSEMENT**

- **N'utilisez pas les crochets sous l'avant du véhicule pour faire un remorquage. Ces crochets sont conçus UNIQUEMENT pour l'attache en cours de transport. Si les crochets d'attache sont utilisés pour un remorquage, les crochets ou le pare-chocs avant pourrait être endommagé et cela pourrait mener à des blessures graves.**

**Compartiment-moteur / 7-2**  
**Services d'entretien / 7-3**  
**Entretien par le propriétaire / 7-5**  
**Calendrier d'entretien / 7-7**  
**Explication des items au programme d'entretien / 7-14**  
**Huile à moteur / 7-17**  
**Liquide de refroidissement / 7-19**  
**Liquide de frein et d'embrayage / 7-22**  
**Lave-glace / 7-23**  
**Frein de stationnement / 7-24**  
**Filtre à air / 7-25**  
**Filtre à air de la climatisation / 7-26**  
**Lames d'essuie-glace / 7-27**  
**Batterie / 7-30**  
**Pneus et jantes / 7-33**

## Entretien

7

**Fusibles / 7-48**  
**Soin de l'apparence / 7-57**  
**Système antipollution / 7-63**

## COMPARTIMENT-MOTEUR

### ■ Moteur MPI

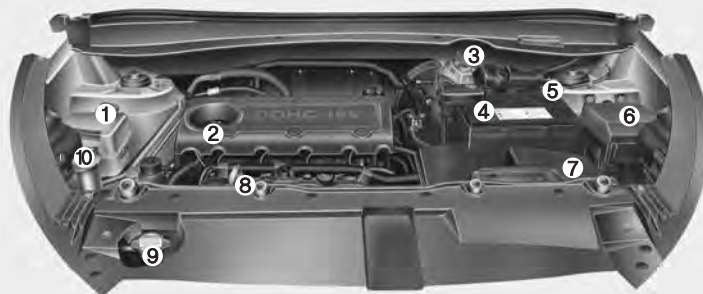

1. Réservoir du liquide de refroidissement
  2. Bouchon de remplissage d'huile
  3. Réservoir du liquide de frein/embrayage\*
  4. Borne positive de la batterie
  5. Borne négative de la batterie
  6. Boîte à fusibles
  7. Filtre à air
  8. Jauge d'huile à moteur
  9. Bouchon de radiateur
  10. Réservoir de lave-glace du pare-brise
- \* si équipé

### ■ Moteur T-GDI

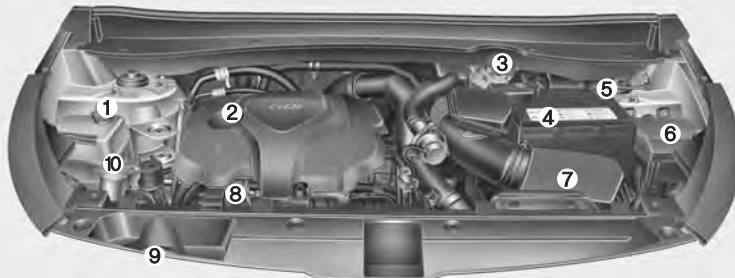

\* Le compartiment-moteur réel du véhicule peut différer de l'illustration.

## SERVICES D'ENTRETIEN

G020000AHM

Soyez toujours extrêmement prudent afin de ne pas endommager le véhicule et de ne pas vous blesser lorsque vous faites des travaux d'entretien ou une inspection.

Si vous avez des doutes concernant une inspection ou un entretien sur votre véhicule, nous vous recommandons fortement de faire faire le travail chez un concessionnaire Kia agréé.

Un concessionnaire Kia agréé possède des techniciens formés à l'usine et les pièces de marque Kia nécessaires pour bien entretenir votre véhicule. Pour obtenir des conseils d'experts et un service de qualité, passez chez un concessionnaire Kia agréé.

Un entretien inadéquat, incomplet ou insuffisant pourrait engendrer des problèmes qui se traduiraient par des dommages au véhicule, un accident ou des blessures.

G020100AUN-EU

### Responsabilité du propriétaire

#### \* AVIS

**Il en revient au propriétaire de maintenir un dossier des services d'entretien.**

Vous devriez conserver tous les documents prouvant que l'entretien approprié a été exécuté sur le véhicule, conformément aux tableaux du programme d'entretien se trouvant dans les pages qui suivent. Vous aurez besoin de ces documents pour prouver votre conformité avec les exigences de service et d'entretien pour les garanties.

Les renseignements détaillés sur la garantie se trouvent dans le manuel de renseignements sur la garantie et le service à la clientèle.

Les réparations et les ajustements requis suite à un mauvais entretien ou à un manque à faire faire l'entretien requis, ne sont pas couverts par la garantie.

Nous vous recommandons de faire faire l'entretien et les réparations chez un concessionnaire Kia agréé. Un concessionnaire Kia agréé saura satisfaire les normes élevées de qualité en service et reçoit l'appui technique de Kia afin de vous fournir le plus haut niveau de satisfaction en service.

G020200AUN-EU

### **Précautions concernant l'entretien par le propriétaire**

Un service inadéquat ou incomplet peut se solder par des problèmes. Cette section n'offre des conseils que pour les travaux d'entretien simples à exécuter.

Tel qu'expliqué plus tôt, plusieurs travaux ne peuvent être exécutés que par un concessionnaire Kia agréé équipé d'outils spéciaux.

### **\* AVIS**

Un mauvais entretien par le propriétaire pendant la période de garantie peut affecter la couverture de garantie. Pour plus de détails, lisez le manuel sur la garantie et le service à la clientèle fourni avec le véhicule. Si vous avez des doutes concernant l'entretien ou les procédures appropriées, faites faire le service par un concessionnaire Kia agréé.

### **⚠ AVERTISSEMENT - Travaux d'entretien**

- **Effectuer des travaux d'entretien sur un véhicule peut être dangereux. Certaines procédures d'entretien peuvent causer des blessures graves. Si vous ne possédez pas la compétence ou les connaissances nécessaires, ni les outils et l'équipement appropriés pour faire le travail, faites-le faire par un concessionnaire Kia agréé.**
- **Il est dangereux de travailler sous le capot quand le moteur tourne. Cela est encore plus dangereux si vous portez des bijoux ou des vêtements lâches. Ils pourraient se prendre dans les pièces en mouvement et causer des blessures. Donc, si vous devez faire tourner le moteur pendant que vous travaillez sous le capot, assurez-vous d'enlever tous vos bijoux (surtout les bagues, les bracelets, les montres et les colliers) ainsi que vos cravate, foulard et autres vêtements lâches, avant de vous approcher du ventilateur de refroidissement.**

## ENTRETIEN PAR LE PROPRIÉTAIRE

G030000AUN

Les listes suivantes proposent des vérifications et des inspections que le propriétaire ou un concessionnaire Kia agréé devrait faire aux intervalles indiqués afin d'assurer le fonctionnement sûr et fiable du véhicule.

Toute condition anormale devrait être portée à l'attention du concessionnaire dès que possible.

Ces vérifications d'entretien par le propriétaire ne sont généralement pas couvertes par les garanties et l'on pourra vous facturer pour la main-d'oeuvre, les pièces et les lubrifiants.

### Programme d'entretien par le propriétaire

G030101AUN

#### *Quand vous faites le plein en carburant:*

- Vérifiez le niveau d'huile du moteur.
- Vérifiez le niveau du liquide de refroidissement dans son réservoir.
- Vérifiez le niveau du lave-glace.
- Vérifiez si les pneus sont bien gonflés.

#### **AVERTISSEMENT**

**Soyez prudent quand vous vérifiez le niveau du liquide de refroidissement lorsque le moteur est chaud. Un liquide bouillant ou de la vapeur peut s'échapper sous pression. Vous risquez de vous brûler ou de vous blesser gravement.**

G030102AAM

#### *Quand vous utilisez votre véhicule:*

- Notez tout changement dans le son de l'échappement ou la présence d'odeur de gaz d'échappement dans le véhicule.
- Vérifiez si le volant vibre. Notez toute augmentation d'effort ou mou dans le volant, ou changement dans le roulement en ligne droite.
- Notez si le véhicule tourne ou " tire " légèrement d'un côté quand vous roulez sur une surface douce et plate.
- Quand vous arrêtez, notez tout son inhabituel, dérive d'un côté, déplacement accru de la pédale de frein ou " dureté " dans la pédale de frein.
- S'il y a glissement ou changement de comportement de la part de la boîte-pont, vérifiez-en le niveau du liquide.
- Vérifiez la fonction P (Park) de la boîte automatique.
- Vérifiez le frein de stationnement.
- Vérifiez s'il y a des fuites de liquide sous le véhicule (il est normal que le climatiseur fasse dégoutter de l'eau pendant ou après son utilisation).



G030103AHM

***Au moins une fois par mois :***

- Vérifiez le niveau du réservoir du liquide de refroidissement du moteur.
- Vérifiez le fonctionnement de tous les feux extérieurs dont les feux d'arrêt, les feux de signalisation et les feux de détresse.
- Vérifiez la pression de tous les pneus, y compris celle de la roue de secours.

G030104AHM

***Au moins deux fois par année  
(au printemps et à l'automne) :***

- Vérifiez l'état des durites et des boyaux de la chaufferette et du climatiseur.
- Vérifiez le fonctionnement du gicleur de lave-glace et des essuie-glace. Nettoyez les lames d'essuie-glace avec un chiffon propre imbibé de lave-glace.
- Vérifiez l'alignement des phares.
- Vérifiez le silencieux, les tuyaux d'échappement, les boucliers et les collets.
- Vérifiez le fonctionnement et l'état des ceintures de sécurité sous-abdominales et épaulières.
- Vérifiez l'état des pneus et si les écrous de roue sont bien serrés.

G030105AHM-C1

***Au moins une fois par année:***

- Nettoyez les trous de drainage de la carrosserie et des portes.
- Lubrifiez les charnières et les gâches des portes et les charnières du capot.
- Lubrifiez les serrures et les loquets de portes et de capot.
- Lubrifiez le calfeutrage de caoutchouc des portes.
- Vérifiez le niveau du réservoir du liquide de refroidissement du moteur.
- Vérifiez le niveau de liquide de la servodirection.
- Inspectez et lubrifiez la timonerie et les commandes de la boîte automatique.
- Nettoyez la batterie et ses bornes.
- Vérifiez le niveau du liquide de frein/embrayage.

## PROGRAMME D'ENTRETIEN NORMAL

Les services d'entretien suivants doivent être exécutés pour assurer un bon contrôle des émissions et une bonne performance. Conservez vos factures pour tous les travaux sur le système antipollution du véhicule aux fins de la garantie. Quand le kilométrage et la durée sont affichés, la fréquence de service est établie selon la première occurrence.

R : Remplacer ou changer

I : Inspecter et, si nécessaire, ajuster, rectifier, nettoyer ou remplacer.

INTERVALLE D'ENTRETIEN	Kilomètres ou période en mois, selon la première éventualité																
	× 1 000 km	12	24	36	48	60	72	84	96	108	120	132	144	156	168	180	192
	# Mois	6	12	18	24	30	36	42	48	54	60	66	72	78	84	90	96
Huile à moteur et filtre à huile (Moteur MPI)	Remplacer à tous les 12 000 km ou 12 mois																
Huile à moteur et filtre à huile (Moteur T-GDI)	Au début, remplacez-le après 5 000 km ou 6 mois, puis tous les 8 000 km ou 6 mois.																
Ajouter un additif à carburant (1)	Ajouter à tous les 12 000 km ou 12 mois																
Filtre à essence (2)				I				I				I					I
Réservoir de carburant/capuchon/absorbeur de vapeurs/canalisation de carburant/boyaux de carburant/raccords/boyreau des vapeurs				I				I				I					I
Filtre à air du réservoir d'essence (filtre VCF) (2)				I				I				I					I

(1) Si vous ne pouvez obtenir d'essence déténgente de QUALITÉ SUPÉRIEURE, nous recommandons une bouteille d'additif. Les additifs peuvent être achetés de votre concessionnaire Kia agréé; il vous renseignera aussi sur leur utilisation. Ne mélangez pas des additifs différents.

(2) Le filtre à carburant et le filtre à air du réservoir de carburant sont considérés sans entretien. Toutefois une inspection régulière serait de mise car l'état de ces filtres dépend de la qualité du carburant. Si on relève des problèmes importants de sécurité comme une restriction de l'écoulement du carburant, des à-coups, une perte de puissance, des problèmes de démarrage et autres, remplacez aussitôt le filtre à carburant, sans égard à l'intervalle d'entretien et demandez conseil auprès d'un concessionnaire Kia agréé.

**PROGRAMME D'ENTRETIEN NORMAL (SUITE)**

R : Remplacer ou changer

I : Inspecter et, si nécessaire, ajuster, rectifier, nettoyer ou remplacer.

INTERVALLE D'ENTRETIEN	Kilomètres ou période en mois, selon la première éventualité																
	x 1 000 km	12	24	36	48	60	72	84	96	108	120	132	144	156	168	180	192
PROCÉDURE D'ENTRETIEN	# Mois	6	12	18	24	30	36	42	48	54	60	66	72	78	84	90	96
Boyaux d'aspiration		I	I	I	I	I	I	I	I	I	I	I	I	I	I	I	I
Cartouche filtre à air		I	I	I	R	I	I	I	R	I	I	I	R	I	I	I	R
Bougies d'allumage (Moteur MPI)																R	
Bougies d'allumage (Moteur T-GDI)							R						R				
Jeu des soupapes (3)									I								I

(3) Vérifiez s'il y a un bruit de soupapes et/ou des vibrations de moteur excessives et ajustez au besoin. Un technicien qualifié devrait effectuer ce travail.

**PROGRAMME D'ENTRETIEN NORMAL (SUITE)**

R : Remplacer ou changer

I : Inspecter et, si nécessaire, ajuster, rectifier, nettoyer ou remplacer.

INTERVALLE D'ENTRETIEN	Kilomètres ou période en mois, selon la première éventualité																
	x 1 000 km	12	24	36	48	60	72	84	96	108	120	132	144	156	168	180	192
	# Mois	6	12	18	24	30	36	42	48	54	60	66	72	78	84	90	96
Courroies d'entraînement (4)	La première fois, inspectez la courroie d'entraînement à 96 000 km ou 72 mois; par la suite, inspectez-la tous les 24 000 km ou 24 mois																
Liquide refroidissement moteur (5)	La première fois, remplacer le liquide de refroidissement à 192 000 km ou 120 mois; par la suite, remplacer tous les 48 000 km ou 24 mois																
Durites et connexions syst.refroidiss	I	I	I	I	I	I	I	I	I	I	I	I	I	I	I	I	I
Huile de boîte-pont manuelle	Inspectez tous les 60 000 km ou 48 mois																
Huile de boîte-pont automatique	Aucune vérification, aucun service requis																
Liquide freins/embrayage*				I				I				I					I
Conduites et raccords de freins (incluant servofrein)		I		I			I			I		I			I		I
Course libre pédale embrayage* et frein	I	I	I	I	I	I	I	I	I	I	I	I	I	I	I	I	I

\* si équipé

(4) La courroie d'entraînement devrait être remplacée si elle affiche des fissures ou si sa tension est grandement réduite.

(5) Si vous ajoutez du liquide de refroidissement, n'utilisez qu'une eau désionisée ou une eau douce pour véhicule; n'ajoutez jamais d'eau dure au liquide de refroidissement d'origine. Un mauvais mélange de liquide de refroidissement peut mener à un mauvais fonctionnement grave ou à des dommages au moteur.

**PROGRAMME D'ENTRETIEN NORMAL (SUITE)**

R : Remplacer ou changer

I : Inspecter et, si nécessaire, ajuster, rectifier, nettoyer ou remplacer.

INTERVALLE D'ENTRETIEN	Kilomètres ou période en mois, selon la première éventualité																
	x 1 000 km	12	24	36	48	60	72	84	96	108	120	132	144	156	168	180	192
	# Mois	6	12	18	24	30	36	42	48	54	60	66	72	78	84	90	96
Disques/plaquettes de frein avant, étriers		I		I		I		I		I		I		I		I	
Disques/plaquettes de frein arrière		I		I		I		I		I		I		I		I	
Frein de stationnement				I				I				I				I	
Tuyaux échappe., bouclier thermique et fixations		I		I		I		I		I		I		I		I	
Rotules suspension avant		I		I		I		I		I		I		I		I	
Boîte d'engrenages de direction, timonerie et soufflets/joint à rotule du bras inférieur, joint à rotule du bras supérieur	I	I	I	I	I	I	I	I	I	I	I	I	I	I	I	I	I
Soufflets antipoussière de l'arbre de transmission		I		I		I		I		I		I		I		I	
Tous les loquets, charnières et verrous		I		I		I		I		I		I		I		I	
État de la batterie	I	I	I	I	I	I	I	I	I	I	I	I	I	I	I	I	I

**PROGRAMME D'ENTRETIEN NORMAL (SUITE)**

R : Remplacer ou changer

I : Inspecter et, si nécessaire, ajuster, rectifier, nettoyer ou remplacer.

INTERVALLE D'ENTRETIEN	Kilomètres ou période en mois, selon la première éventualité																
	x 1 000 km	12	24	36	48	60	72	84	96	108	120	132	144	156	168	180	192
	# Mois	6	12	18	24	30	36	42	48	54	60	66	72	78	84	90	96
Liquide et canalisations de servodirection*		I		I		I		I		I		I		I		I	
Filtre à air de la climatisation		R		R		R		R		R		R		R		R	
Fonctionnement du compresseur et niveau réfrigérant		I		I		I		I		I		I		I		I	
Permutation des pneus	I	I	I	I	I	I	I	I	I	I	I	I	I	I	I	I	I
Huile du boîtier de transfert (4WD) (6)	Inspectez tous les 60 000 km ou 48 mois																
Huile de différentiel arrière (4WD) (7)	Inspectez tous les 60 000 km ou 48 mois																
Arbre de transmission propre (4WD)		I		I		I		I		I		I		I		I	
État et pression de gonflage des pneus	I	I	I	I	I	I	I	I	I	I	I	I	I	I	I	I	I

\* si équipé

(6) L'huile du boîtier de transfert devrait être vidangée chaque fois que le boîtier est submergé dans l'eau.

(7) L'huile du différentiel arrière devrait être vidangée chaque fois que le différentiel est submergé dans l'eau.

### PROGRAMME D'ENTRETIEN POUR LE SERVICE INTENSE

Les items suivants doivent faire l'objet d'un entretien plus fréquent vu les conditions de service intense. Consultez le tableau suivant pour connaître l'intervalle d'entretien approprié.

R : Remplacer    I : Inspecter et, après l'inspection, nettoyer, ajuster, réparer ou remplacer, le cas échéant.

ITEM	ENTRETIEN	INTERVALLES	CONDITIONS DE SERVICE
HUILE À MOTEUR ET FILTRE À HUILE (MOTEUR MPI)	R	TOUS LES 6 000 km OU 6 MOIS	A, B, C, D, E, F, G, H, I, K
HUILE À MOTEUR ET FILTRE À HUILE (MOTEUR T-GDI)	R	TOUS LES 5 000 km OU 3 MOIS	A, B, C, D, E, F, G, H, I, K
CARTOUCHE FILTRE À AIR	R	PLUS FRÉQUENTS	C, E
BOUGIES D'ALLUMAGE	R	PLUS FRÉQUENTS	B, H
LIQUIDE DE LA BOÎTE MAUELLE	R	TOUS LES 120 000 km	A, C, D, E, F, G, H, I, J
LIQUIDE DE LA BOÎTE AUTOMATIQUE	R	TOUS LES 96 000 km	A, C, D, E, F, G, H, I
DISQUES/PLAQUETTES DE FREIN AVANT, ÉTRIERS	I	PLUS FRÉQUENTS	C, D, G, H
DISQUES/PLAQUETTES DE FREIN ARRIÈRE	I	PLUS FRÉQUENTS	C, D, G, H
FREIN DE STATIONNEMENT	I	PLUS FRÉQUENTS	C, D, G, H

ITEM	ENTRETIEN	INTERVALLES	CONDITIONS DE SERVICE
BOÎTE D'ENGRENAGES DE DIRECTION, TIMONERIE ET SOUFFLETS/JOINT À ROTULE DU BRAS INFÉRIEUR, JOINT À ROTULE DU BRAS SUPÉRIEUR	I	PLUS FRÉQUENTS	C, D, E, F, G, H, I
SOUFFLETS ANTIPOUSSIÈRE DE L'ARBRE DE TRANSMISSION	I	TOUS LES 12 000 km OU 6 MOIS	C, D, E, F, G
FILTRE DE CLIMATISATION (ÉVAPORATEUR ET SOUFFLERIE)	R	PLUS FRÉQUENTS	C, E
HUILE DU BOÎTIER DE TRANSFERT (4WD) (1)	R	TOUS LES 120 000 km	C, E, G, H, I, J
HUILE DE DIFFÉRENTIEL ARRIÈRE (1)	R	TOUS LES 120 000 km	C, E, G, H, I, J
ARBRE DE TRANSMISSION PROPRE	I	TOUS LES 12 000 km OU 6 MOIS	C, E

(1) L'huile du boîtier de transfert et de l'essieu arrière devrait être vidangée chaque fois qu'ils sont submergés dans l'eau.

### CONDITIONS DE SERVICE INTENSE

- A - Conduire répétitive sur de courtes distances de moins de 8 km (5 milles) à température normale ou de moins de 16 km (10 milles) par temps froid.
- B - Ralenti ou vitesse réduite excessive sur de longues distances.
- C - Conduire sur des routes avariées, poussiéreuses, vaseuses, non pavées, en gravier ou salées.
- D - Conduire à des endroits où l'on utilise du sel ou des matières corrosives ou par temps très froid.
- E - Conduire à des endroits sablonneux
- F - Conduire dans la grosse circulation à plus de 32°C (90°F)
- G - Conduire en terrain montagneux
- H - Tirer une remorque ou une caravane, utiliser un porte-bagages
- I - Service comme voiture de patrouille, taxi ou autre service commercial ou pour remorquer
- J - Vitesse supérieure à 170 km/h (106 mi/h)
- K - Conduire régulièrement dans le trafic discontinu



### EXPLICATION DES ITEMS AU PROGRAMME D'ENTRETIEN

G050100AUN

#### **Huile et filtre à huile du moteur**

L'huile et le filtre à huile du moteur devraient être remplacés aux intervalles indiqués dans le programme d'entretien. Si le véhicule est utilisé en service intense, des changements plus fréquents sont alors requis.

G050200AUN

#### **Courroies d'entraînement**

Inspectez l'état des courroies d'entraînement (coupures, fissures, usure excessive ou saturation d'huile) et remplacez-les au besoin. Vérifiez aussi régulièrement la tension des courroies d'entraînement et ajustez-la au besoin.

G050300AFD

#### **Filtre à carburant (cartouche)**

Un filtre obstrué peut limiter la vitesse à laquelle le véhicule peut rouler, endommager le système antipollution et causer d'autres problèmes comme des démarrages difficiles. Si une quantité excessive de matières étrangères s'accumule dans le réservoir, il faudra remplacer le filtre plus souvent.

Après avoir installé un nouveau filtre, faites tourner le moteur pendant quelques minutes puis vérifiez s'il y a des fuites aux raccords. Les filtres devraient être posés par un concessionnaire Kia agréé.

G050400AFD

#### **Canalisations de carburant, boyaux de carburant et raccords**

Vérifiez si les canalisations, les boyaux et les raccords fuient ou sont endommagés. Faites immédiatement remplacer toute pièce endommagée ou qui fuit par un concessionnaire Kia agréé.

G050600AUN

#### **Boyaux de vapeurs et bouchon de remplissage en carburant**

Inspectez le boyaux de vapeurs et le bouchon de remplissage aux intervalles indiqués dans le programme d'entretien. Si vous remplacez le boyaux de vapeurs ou le bouchon de remplissage, assurez-vous qu'il est bien posé.

G050700AUN

#### **Boyaux d'évent du carter**

Vérifiez si la surface des boyaux présente des dommages mécaniques ou thermiques. Caoutchouc dur et friable, fissures, déchirures, coupures, abrasions et gonflement excessif sont des signes de détérioration. Payez une attention particulière à la surface des boyaux se trouvant près d'une source de chaleur élevée comme le collecteur d'échappement.

Vérifiez le cheminement de ces boyaux pour vous assurer qu'ils ne touchent aucune source de chaleur, aucun rebord tranchant ni aucune pièce mobile qui pourrait causer des dommages. Vérifiez tous les raccords comme les collets. Assurez-vous qu'ils sont bien serrés et qu'ils ne coulent pas. Les boyaux devraient être remplacés immédiatement s'ils présentent un signe quelconque de détérioration.

G050800AFD

### Filtre à air

Remplacez le filtre à air par un de marque Kia.

G050900AUN

### Bougies

Assurez-vous que les bougies neuves sont de la bonne plage thermique.

G051000AFD

### Jeu des soupapes (si équipé)

Vérifiez si les soupapes produisent des bruits ou des vibrations et ajustez-les au besoin. Ce travail devrait être fait par un concessionnaire Kia agréé.

G051100AUN

### Système de refroidissement

Vérifiez les composantes du système de refroidissement comme le radiateur, le réservoir de liquide, les durites et les raccords. Remplacez toute pièce endommagée.

G051200AUN

### Liquide de refroidissement

Le liquide devrait être changé aux intervalles indiqués dans le programme d'entretien.

G051400AXM

### Liquide de boîte-pont automatique (si équipé)

Le liquide devrait être vidangé chez un concessionnaire Kia agréé conformément au calendrier d'entretien présenté au début de ce chapitre.

### \* AVIS

Essentiellement, le liquide de la boîte-pont automatique est rouge.

Avec le temps en service, la couleur du liquide deviendra plus foncée. Ceci est normal et vous ne devriez pas utiliser le changement de couleur une raison pour la vidange du liquide de la boîte automatique.



### MISE EN GARDE

*L'utilisation d'un liquide non spécifié peut entraîner le mauvais fonctionnement et la panne de la boîte-pont.*

*N'utilisez que le liquide de boîte-pont automatique spécifié. (Consultez " Lubrifiants recommandés et quantités ").*

G051300AUN

### Liquide de boîte manuelle (si équipé)

Inspectez le liquide de boîte manuelle aux intervalles spécifiés.

G051500AUN

### **Boyaux et canalisations de frein**

Faites une inspection visuelle pour détecter toute usure par frottement, fissure, détérioration ou fuite. Faites immédiatement remplacer les pièces endommagées ou détériorées.

G051600AAM

### **Liquide de frein/embrayage (si équipé)**

Vérifiez le niveau du liquide dans le réservoir. Il devrait se situer entre les indications " MIN " et " MAX " se trouvant sur le flanc du réservoir. N'utilisez qu'un liquide de frein hydraulique conforme à la spécification DOT 3 ou DOT 4.

G051700AUN

### **Frein de stationnement**

Inspectez les pièces du frein de stationnement dont la pédale et les câbles.

G051900AUN

### **Disques, plaquettes, étriers et rotors de frein**

Vérifiez si les plaquettes sont très usées, si les disques sont usés ou décentrés et si les étriers fuient.

G052000AUN

### **Tuyau d'échappement et silencieux**

Faites l'inspection visuelle des tuyaux d'échappement, du silencieux et des supports. Recherchez des signes de fissures, détérioration ou dommages. Faites démarrer le moteur et relevez tout bruit de fuite. Resserrez les raccords ou remplacez les pièces au besoin.

G052100AUN

### **Boulons de fixation de la suspension**

Vérifiez si les raccords de suspension sont lâches ou endommagés. Resserrez-les au couple spécifié.

G052200AUN

### **Boîte de direction, timonerie et soufflets/joint à rotule du bras inférieur**

Le véhicule arrêté et le moteur éteint, vérifiez s'il y a un jeu excessif dans le volant.

Vérifiez l'état de la timonerie (plis, dommages). Vérifiez les soufflets et les joints à rotule (détérioration, fissures, dommages). Remplacez toute pièce endommagée.

G052400AUN

### **Arbres de traction et soufflets**

Vérifiez les arbres, les soufflets et les collets (fissures, détérioration, dommages). Remplacez toute pièce endommagée et, si nécessaire, réinsérez de la graisse.

G052500AUN

### **Fluide frigorigène du climatiseur**

Vérifiez les canalisations et les raccords pour des signes de fuites ou de dommages.

## HUILE À MOTEUR

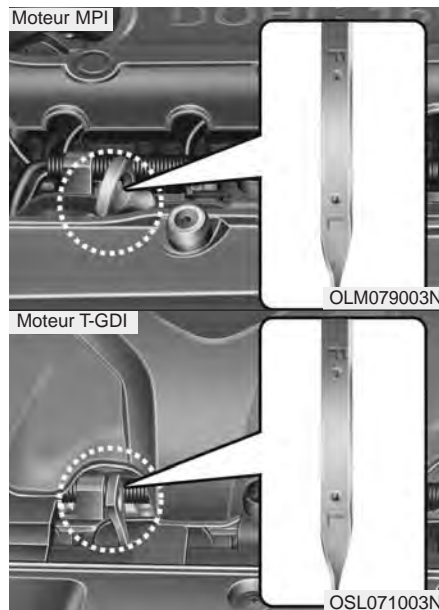

\* Le dispositif réel pourra différer de l'illustration.

G060100AHM-EU

### Vérification du niveau de l'huile

1. Assurez-vous que le véhicule soit au niveau.
2. Faites démarrer le moteur et attendez qu'il atteigne sa température normale de service.
3. Éteignez le moteur, attendez environ 5 minutes pour que l'huile redescende dans le carter.
4. Sortez la jauge, essuyez-la et réinsérez-la complètement.

**⚠ AVERTISSEMENT - Durite**  
Faites bien attention de ne pas toucher la durite pendant la vérification ou quand vous ajoutez de l'huile. Elle est assez chaude pour vous brûler.

5. Retirez la jauge à nouveau et vérifiez le niveau. Il devrait se trouver entre les marques F et L.

### ⚠ MISE EN GARDE

- *Ne mettez pas trop d'huile dans le moteur; ceci pourrait l'endommager.*
- *Attention de ne pas renverser d'huile à moteur quand vous en ajoutez ou faites la vidange. Si vous renversez de l'huile dans le compartiment-moteur, essuyez-la immédiatement.*

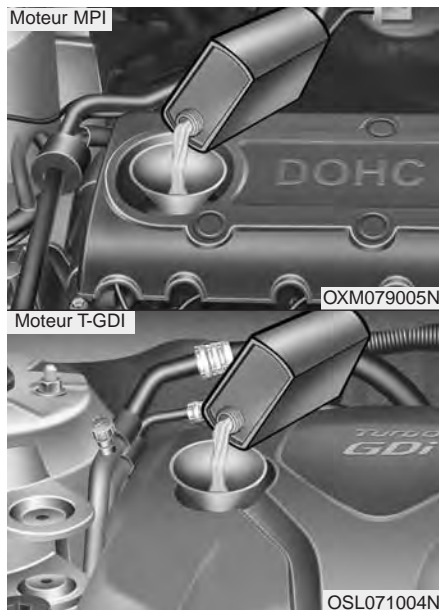

\* Le dispositif réel pourra différer de l'illustration.

S'il se trouve près de L, ajoutez suffisamment d'huile pour ramener le niveau sur F. **N'en.**

**Utilisez un entonnoir pour éviter de déverser de l'huile sur les pièces du moteur.**

*N'utilisez que l'huile à moteur spécifiée (voyez " Lubrifiants recommandés et quantités " à la section 8.)*

G060200BHM

### **Changement de l'huile à moteur et du filtre à huile**

Faites faire la vidange d'huile et le remplacement du filtre chez un concessionnaire Kia agréé, conformément au programme d'entretien fourni au début de la section.

#### **⚠ AVERTISSEMENT**

**L'huile à moteur usée peut irriter ou causer un cancer de la peau suite à un contact prolongé. L'huile à moteur usée contient des produits chimiques qui ont causé un cancer chez les animaux de laboratoire. Protégez-vous toujours la peau en vous lavant bien les mains avec une eau chaude savonneuse dès que possible après avoir manipulé l'huile usée.**

## LIQUIDE DE REFROIDISSEMENT

G070000AHM

Le système de refroidissement haute pression est muni d'un réservoir rempli d'un liquide antigel. Le réservoir est rempli à l'usine.

Vérifiez la qualité de l'antigel et le niveau du liquide au moins une fois par année, au début de l'hiver, et avant de voyager dans une région au climat plus froid.

G070100AHM

### Vérifier le niveau du liquide de refroidissement

#### AVERTISSEMENT



#### Retrait du bouchon de radiateur

- Ne tentez jamais d'enlever le bouchon du radiateur alors que le moteur est en marche ou chaud. Le faire pourrait endommager le moteur et le système de refroidissement. De plus, le liquide de refroidissement chaud ou la vapeur pourrait causer des blessures graves.

(suite)

(suite)

- Coupez le moteur et attendez qu'il refroidisse. Usez de grande prudence quand vous enlevez le bouchon du radiateur. Enveloppez-le d'un chiffon épais puis tournez-le lentement dans le sens antihoraire jusqu'à la butée. Reculez-vous et laissez la pression s'échapper du système. Quand vous êtes certain que le système n'est plus sous pression, appuyez sur le bouchon et tournez-le dans le sens antihoraire pour l'enlever.
- Même si le moteur ne fonctionne pas, n'enlevez jamais le bouchon du radiateur ou le bouchon de vidange alors que le moteur ou le radiateur est chaud. Un liquide bouillant ou de la vapeur peut s'échapper sous pression et vous blesser gravement.

#### AVERTISSEMENT



Le moteur électrique (de refroidissement) est contrôlé par la température du liquide de refroidissement du moteur, la pression du fluide frigorigène et la vitesse du véhicule. Il peut parfois fonctionner même quand le moteur est éteint. Soyez extrêmement prudent si vous travaillez près des lames du ventilateur afin de ne pas vous blesser sur les lames rotatives. Le moteur électrique s'éteindra une fois que la température du liquide de refroidissement aura chuté. Un tel fonctionnement est normal.

Si votre véhicule est équipé d'un GDI, le moteur électrique (ventilateur de refroidissement) pourra fonctionner tant que vous ne déconnecterez pas le câble négatif de la batterie.

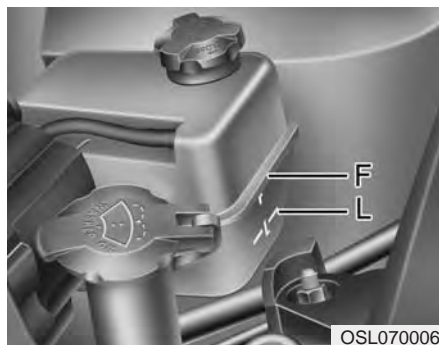

G070101AHM

### **Liquide de refroidissement recommandé**

- Quand vous ajoutez du liquide de refroidissement, n'utilisez qu'une eau déminéralisée ou une eau douce et n'ajoutez jamais une eau dure au liquide de refroidissement de l'usine. Un mauvais mélange de liquide pourrait entraîner un mauvais fonctionnement du moteur ou des dommages graves.
- Le moteur du véhicule comporte des pièces en aluminium et elles doivent être protégées de la corrosion et du gel avec un liquide de refroidissement à base d'éthylène glycol.
- N'UTILISEZ PAS un liquide à base d'alcool ou de méthanol et ne le mélangez pas avec le liquide de refroidissement recommandé.
- N'utilisez pas une solution contenant de l'antigel à plus de 60 % ou à moins de 35 %. Ceci réduirait l'efficacité de la solution.

Consultez le tableau suivant pour connaître les proportions du mélange.

Température ambiante	Mélange, en pourcentage (volume)	
	Antigel	Eau
-15°C (5°F)	35	65
-25°C (-13°F)	40	60
-35°C (-31°F)	50	50
-45°C (-49°F)	60	40

Vérifiez l'état des durites du système de refroidissement et des boyaux de la chaufferette, en plus de l'état des raccords. Remplacez les boyaux enflés ou détériorés.

Le niveau du liquide de refroidissement devrait être tenu entre les marques F et L sur le réservoir de liquide, quand le moteur est froid.

Si le niveau est bas, ajoutez suffisamment du liquide spécifié pour assurer une protection contre le gel et la corrosion. Amenez le niveau jusqu'à la marque F, mais sans la dépasser. Si vous devez ajouter du liquide régulièrement, faites vérifier le système de refroidissement par un concessionnaire Kia agréé.

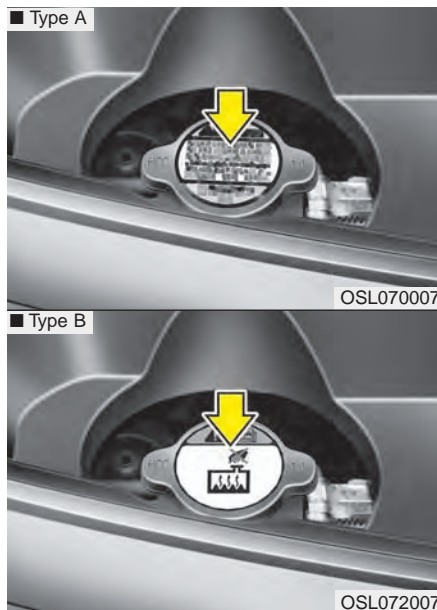

**⚠ AVERTISSEMENT**  
Bouchon de radiateur



N'enlevez pas le bouchon du radiateur quand le moteur est chaud. Du liquide bouillant et de la vapeur pourraient être éjectés sous pression et vous blesser gravement.

G070200AHM

**Vidange du liquide de refroidissement**

Faites faire la vidange du liquide de refroidissement par un concessionnaire Kia agréé, aux intervalles spécifiés dans le programme d'entretien au début de la section.

**⚠ MISE EN GARDE**

*Placez une guenille autour du bouchon de radiateur avant de refaire le plein de liquide, pour éviter qu'un débordement de liquide s'écoule sur les pièces du moteur comme l'alternateur.*

**⚠ AVERTISSEMENT -**  
Liquide de refroidissement

- N'utilisez pas un liquide de refroidissement ou de l'antigel de radiateur dans le réservoir du lave-glace.
- Le liquide de refroidissement du radiateur peut nuire grandement à la visibilité lorsque giclé sur le pare-brise, entraînant la perte de contrôle du véhicule ou des dommages à la peinture et à la carrosserie.



### LIQUIDE DE FREIN ET D'EMBRAYAGE (SI ÉQUIPÉ)

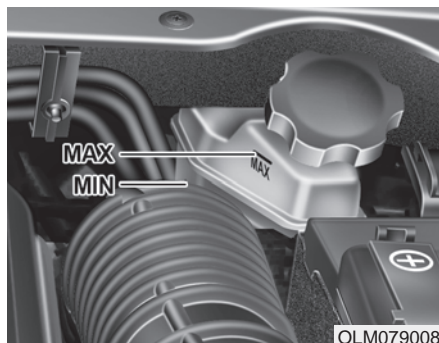

G080100AAM

#### Vérifier le niveau de liquide de frein/embrayage\*

Vérifiez régulièrement le niveau de liquide dans le réservoir. Le niveau devrait se situer entre les marques MAX et MIN sur le flanc du réservoir.

Avant d'enlever le capuchon du réservoir et d'ajouter du liquide, nettoyez bien la surface autour du capuchon afin d'éviter la contamination du liquide de frein/embrayage\*.

\* : si équipé

Si le niveau est bas, ajoutez du liquide jusqu'à la marque MAX. Le niveau s'abaissera alors que le kilométrage s'accumule. Il s'agit là d'une condition normale associée à l'usure des garnitures de frein et/ou des disques d'embrayage (si équipé). Si le niveau de liquide est excessivement bas, faites vérifier les freins et l'embrayage\* chez un concessionnaire Kia agréé.

*N'utilisez que le liquide de frein spécifié (voyez "Lubrifiants recommandés et quantités" à la section 8.)*

*Ne mélangez jamais des liquides de types différents.*

#### **⚠ AVERTISSEMENT - Perte de liquide de frein/ embrayage\***

**Si le système de frein nécessite un remplissage fréquent du liquide, faites inspecter le véhicule chez un concessionnaire Kia agréé.**

#### **⚠ AVERTISSEMENT - Liquide de frein/embrayage\***

**Quand vous remplacez ou ajoutez du liquide de frein/embrayage\*, manipulez-le avec soin. Évitez tout contact avec les yeux. Si le liquide de frein/embrayage\* entre en contact avec les yeux, rincez-les immédiatement avec de grandes quantités d'eau fraîche. Faites-vous examiner les yeux dès que possible par un médecin.**

## LAVE-GLACE

**⚠ MISE EN GARDE**

*Le liquide de frein/d'embrayage\* ne doit pas toucher à la peinture de la carrosserie du véhicule, sinon un dommage à la peinture en découlera.*

*On ne doit jamais utiliser un liquide de frein/d'embrayage\* qui a été exposé à l'air pendant une période prolongée, puisque la qualité de celui-ci ne peut être garantie. On doit en disposer de manière appropriée. Évitez d'utiliser un liquide inapproprié. Quelques gouttes d'huile à base minérale, telle qu'une huile à moteur, dans vos systèmes de freinage/d'embrayage\* risque endommager les composants de ces derniers.*

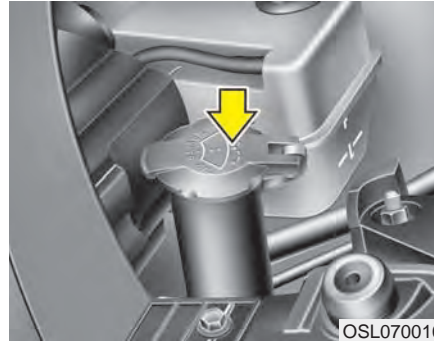

OSL070010

G120100AUN-C1

**Vérifier le niveau du lave-glace**

Vérifiez le niveau de lave-glace dans le réservoir et ajoutez-en au besoin. De l'eau ordinaire peut remplacer le lave-glace au besoin. Toutefois, utilisez un lave-glace avec antigel par temps froid afin d'éviter le gel.

**⚠ AVERTISSEMENT -****Liquide de refroidissement**

- N'utilisez pas un liquide de refroidissement de radiateur ou un antigel de moteur dans le réservoir du lave-glace.
- Le liquide de radiateur peut réduire grandement la visibilité quand il est étalé sur le pare-brise et peut entraîner une perte de contrôle du véhicule ou des dommages à la peinture de la carrosserie.
- Les agents contenus dans le lave-glace contiennent une certaine quantité d'alcool qui peut s'enflammer dans certaines circonstances. Ne laissez pas le lave-glace entrer en contact avec une source de flammes ou d'étincelles. Cela pourrait causer des dommages au véhicule et blesser les passagers.
- Le lave-glace est un liquide poison pour les humains et les animaux. N'en buvez pas et évitez le contact avec le lave-glace du pare-brise. Il peut causer des blessures graves ou mortelles.

## FREIN DE STATIONNEMENT

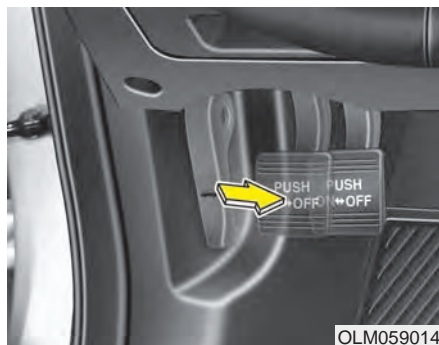

### Vérifier le frein de stationnement

#### Type A

Vérifiez si le déplacement satisfait la spécification quand la pédale de frein de stationnement est pressée avec une pression de 20 kg (44 lb ou 196 N). De plus, le frein de stationnement seul devrait retenir le véhicule dans une pente assez prononcée. Si le déplacement est supérieur ou inférieur à la spécification, faites ajuster le frein de stationnement chez un concessionnaire Kia agréé.

**Course : 4~5 encoches**

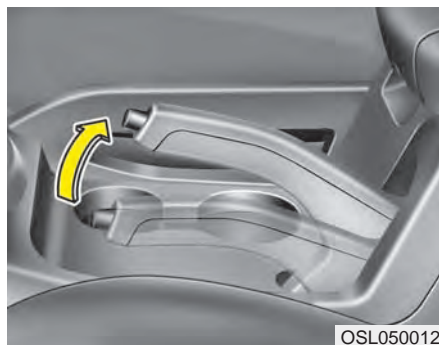

#### Type B

Vérifiez la course du frein de stationnement en comptant le nombre de déclics entre la position complètement engagée et complètement désengagée. De plus, le frein de stationnement seul ne suffit pas pour retenir le véhicule solidement dans une pente assez prononcée. Si la course du levier se situe sous ou au-delà des spécifications, faites ajuster le frein de stationnement par un concessionnaire Kia agréé.

**Course : 5~6 déclics sous une force de 20 kg (44 lb, 196 N).**

## FILTRE À AIR

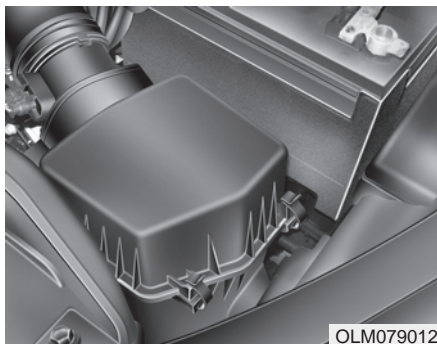

G160100AAM-EC

### Remplacement du filtre

Il devrait être remplacé au besoin et ne devrait pas être lavé.

Vous pouvez nettoyer le filtre lors de l'inspection de l'élément du filtre à air.

Nettoyez le filtre avec de l'air comprimé.

Remplacez le filtre à air aux intervalles dictés dans le programme d'entretien au début de la section.

*Si vous utilisez le véhicule dans des régions très poussiéreuses ou sablonneuses, remplacez l'élément filtrant plus souvent, selon les intervalles dictés par le programme d'entretien pour un service intense, au début de la section.*

### MISE EN GARDE

- **Ne roulez pas sans l'élément filtrant en place; ceci pourrait causer une usure excessive du moteur.**
- **Quand vous enlevez l'élément filtrant, faites attention de ne pas laisser la poussière et la saleté entrer dans l'admission d'air car cela pourrait causer des dommages.**
- **Utilisez une pièce de marque Kia. L'utilisation d'une pièce d'une autre marque pourrait endommager le capteur de débit d'air ou le turbocompresseur.**

### **FILTRE À AIR DE LA CLIMATISATION (SI ÉQUIPÉ)**

#### **Inspection du filtre**

Le filtre à air du système de climatisation devrait être remplacé aux intervalles indiqués sur le calendrier d'entretien. Si le véhicule est utilisé dans des villes très polluées ou sur des routes poussiéreuses pendant de longues périodes, il devrait être inspecté et remplacé à intervalles plus fréquents. Si vous voulez remplacer vous-même le filtre à air du système de climatisation, faites-le conformément à la procédure suivante et prenez soin de ne pas endommager les composantes.

## LAMES D'ESSUIE-GLACE

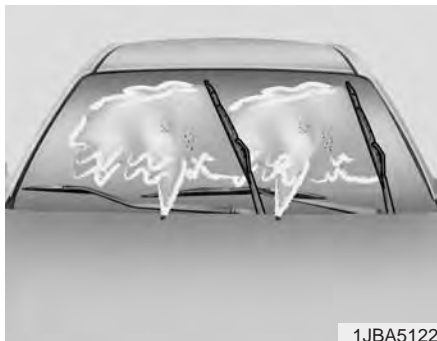

1JBA5122

G180100AUN

### Inspection des lames

#### \* AVIS

Il a été noté que les cires chaudes appliquées par les lave-auto peuvent rendre le pare-brise difficile à nettoyer.

La contamination du pare-brise ou des lames d'essuie-glace par des matières étrangères, peut réduire l'efficacité des essuie-glace. Parmi les sources communes de contamination, citons les insectes, la sève, et les cires chaudes des lave-autos commerciaux. Si les lames ne râclent pas bien, nettoyez le pare-brise et les lames d'essuie-glace avec un bon nettoyant ou un détergent doux et rincez-les bien à l'eau claire.

#### ⚠ MISE EN GARDE

*Pour éviter d'endommager les lames d'essuie-glace, n'utilisez pas d'essence, de kérosène, de diluant à peinture ni de dissolvants sur ou près des lames d'essuie-glace.*

G180200AUN

### Remplacement des lames d'essuie-glace

Quand les essuie-glace ne peuvent plus nettoyer le pare-brise efficacement, les lames sont probablement usées ou endommagées et il faut les remplacer.

#### ⚠ MISE EN GARDE

*Pour éviter d'endommager les bras et autres composants d'essuie-glace, n'essayez pas d'actionner les essuie-glace à la main.*

#### ⚠ MISE EN GARDE

*L'utilisation de lames d'essuie-glace autres que celles spécifiées pourra causer un mauvais fonctionnement ou une panne des essuie-glace.*

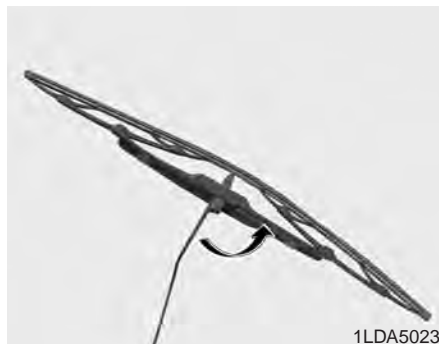

### *Lame d'essuie-glace du pare-brise*

1. Soulevez le bras d'essuie-glace et tournez la lame de façon à exposer la pince de blocage en plastique.

### **⚠ MISE EN GARDE**

*Ne laissez pas le bras d'essuie-glace tomber contre le pare-brise car vous pourriez causer des dommages à la vitre.*

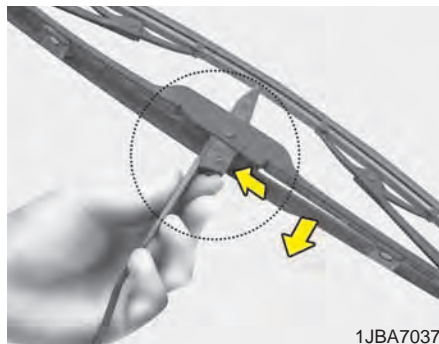

2. Comprimez la pince et faites-glisser la lame vers le bas.

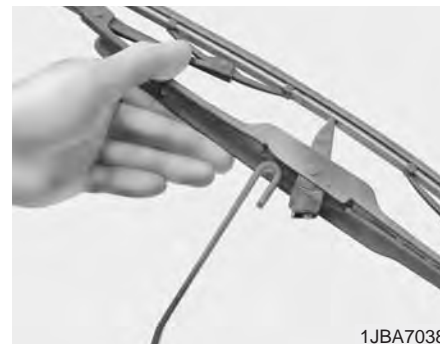

3. Séparez la lame du bras.
4. Posez la nouvelle lame dans le sens inverse du retrait.

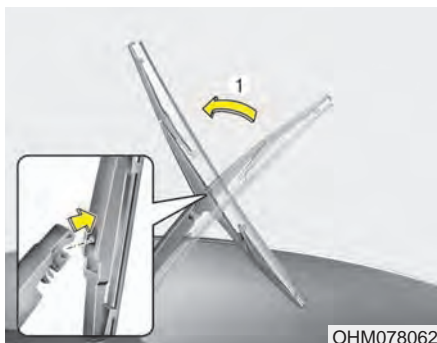

**Lame d'essuie-glace de lunette arrière**

1. Soulevez le bras d'essuie-glace et retirez le balai d'essuie-glace.

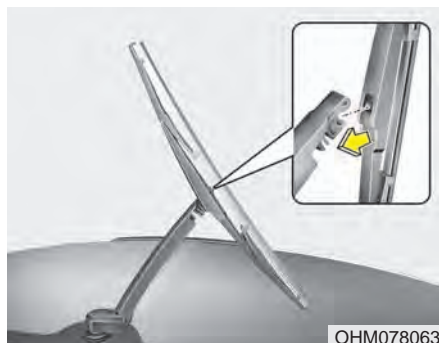

2. Installez le nouveau balai en insérant la partie centrale dans la fente du bras d'essuie-glace jusqu'à ce qu'il s'encliquète en place.
3. Assurez-vous que le balai est installé solidement en tentant de le tirer doucement.

Pour éviter d'endommager le bras d'essuie-glace et les autres pièces, faites remplacer la lame d'essuie-glace chez un concessionnaire Kia agréé.



## BATTERIE

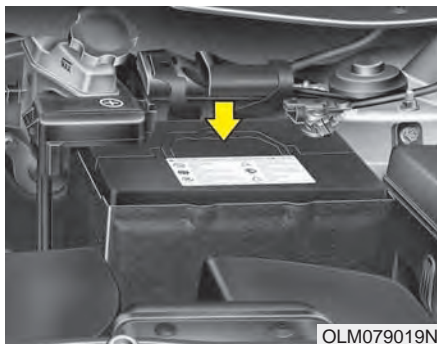

OLM079019N

G190100AAM-EC

### Pour un meilleur rendement de la batterie

- Gardez la batterie solidement installée.
- Gardez le dessus de la batterie propre et sec.
- Gardez les bornes et les connexions propres, bien serrées et enduites d'une gelée de pétrole ou d'une graisse pour contacts.
- Rincez immédiatement tout électrolyte renversé avec une solution d'eau et de bicarbonate de soude.
- Si vous prévoyez ne pas utiliser le véhicule pendant une période prolongée, déconnectez les câbles de la batterie.

### **AVERTISSEMENT -** Dangers concernant les batteries

 Lisez toujours ces directives avec soin quand vous manipulez une batterie.

 Tenez les cigarettes allumées et toute autre source de flamme ou d'étincelle loin de la batterie.

 L'hydrogène, un gaz très combustible, est toujours présent dans les cellules de la batterie et peut exploser s'il est enflammé.

 Gardez les batteries hors de la portée des enfants parce qu'elles contiennent de l'**ACIDE SULFURIQUE** très corrosif. Évitez tout contact avec les yeux, la peau, les vêtements et le fini peinturé.

(suite)

(suite)



Si de l'électrolyte entre en contact avec les yeux, rincez-les à grande eau pendant au moins 15 minutes et obtenez une aide médicale immédiate.

Si de l'électrolyte entre en contact avec la peau, lavez bien la zone affectée. Si vous ressentez des douleurs ou une sensation de brûlure, obtenez une aide médicale immédiate.



Portez des lunettes de sûreté quand vous chargez une batterie ou travaillez près d'une batterie. Assurez toujours une bonne ventilation quand vous travaillez dans un espace clos.



Une batterie jetée d'une façon inappropriée peut être nuisible à l'environnement et la santé humaine. Jetez la batterie en suivant les lois ou les règlements locaux.

(suite)

(suite)

- Quand vous soulevez une batterie à coffret en plastique, la pression exercée sur le coffret peut faire déverser de l'acide et causer des blessures. Utilisez un support à batterie ou placez les mains aux coins opposés de la batterie.
- Ne tentez jamais de recharger une batterie alors que ses câbles sont branchés.
- Le système d'allumage électrique utilise une tension très élevée. Ne touchez jamais ces composants quand le moteur fonctionne ou l'allumage est en circuit.

Un manque à suivre ces avertissements peut se solder par des blessures graves ou mortelles.



### MISE EN GARDE

*Si vous branchez des appareils électroniques non autorisés à la batterie, la batterie peut se décharger. Ne jamais utiliser d'appareils électroniques non autorisés.*

G190200AUN

### Recharger une batterie

Votre véhicule est équipé d'une batterie plomb-calcium sans entretien.

- Si la batterie se décharge rapidement (vous avez laissé les phares ou l'éclairage intérieur en circuit alors que le véhicule n'était pas utilisé, par exemple), effectuez une charge d'entretien (lente) de 10 heures.
- Si la batterie se décharge graduellement à cause de la charge électrique pendant que le véhicule est en service, rechargez-la à 20 ou 30 A pendant deux heures.



### AVERTISSEMENT - Recharge de la batterie

Quand vous rechargez une batterie, prenez les précautions suivantes :

- La batterie doit être retirée du véhicule et placée à un endroit bien ventilé.
- Cigarettes, sources de flammes ou d'étincelles doivent être tenues loin de la batterie.
- Surveillez la batterie pendant la charge et arrêtez la charge ou réduisez-en l'intensité si les cellules commencent à produire des vapeurs ou si la température de l'électrolyte dans les cellules dépasse 49°C (120°F).
- Portez des lunettes de sûreté quand vous vérifiez la batterie en cours de charge.
- Déconnectez le chargeur de batterie dans l'ordre suivant :
  1. Éteignez l'interrupteur principal du chargeur.
  2. Débranchez la pince négative de la borne négative de la batterie.
  3. Débranchez la pince positive de la borne positive de la batterie.

### **AVERTISSEMENT**

- Avant d'effectuer l'entretien ou la charge d'une batterie, éteignez tous les accessoires et coupez le moteur.
- Quand vous enlevez et remettez la batterie, le câble négatif de la batterie doit être déconnecté en premier et reconnecté en dernier.

G190200AUN

### **Réinitialisation des dispositifs**

Certains dispositifs doivent être réinitialisés quand la batterie a été déchargée ou déconnectée.

- Auto-abaissement/élévation des glaces (voir la section 4)
- Toit ouvrant (voir la section 4)
- Ordinateur de route (voir la section 4)
- Climatisation (voir la section 4)
- Montre (voir la section 4)
- Chaîne haute-fidélité (voir la section 4)

## PNEUS ET JANTES

G200100AUN

### Entretien des pneus

Pour des questions de sécurité et d'économie de carburant, en plus du maintien de l'état des pneus, gardez toujours les pneus gonflés à la pression recommandée et respectez les limites de charge et les recommandations de distribution du poids pour le véhicule.

G200200AUN-EU

### Pression à froid recommandée pour les pneus

La pression des pneus (y compris celle de la roue de secours) devrait être vérifiée quand les pneus sont froids. " Pneus froids " veut dire que le véhicule n'a pas été utilisé pendant au moins trois heures ou n'a pas roulé plus de 1,6 km (un mille).

Le maintien de la pression recommandée assure la meilleure qualité de roulement possible, la meilleure tenue de route et une usure minimale des pneus.

Voyez les pressions d'air recommandées pour les pneus sous " Pneus et jantes " à la section 8.



OLM089008N

Toutes les spécifications (grandeurs et pressions) se trouvent sur une étiquette apposée sur le pilier central, du côté conducteur.

### **⚠ AVERTISSEMENT -** Sous-gonflage des pneus

Un sous-gonflage important peut entraîner un chauffage excessif, causer une crevaison, la séparation de la semelle ou d'autres problèmes qui pourraient se solder par une perte de contrôle du véhicule et des blessures graves ou mortelles. Le risque est encore plus élevé par temps chaud et quand vous roulez pendant de longues périodes à vitesse élevée.

 **MISE EN GARDE**

- *Le sous-gonflage peut aussi causer une usure excessive, une mauvaise tenue de route et une plus grande consommation de carburant. La déformation de la jante est aussi possible. Gardez toujours les pneus bien gonflés. Si un pneu doit être gonflé régulièrement, faites-le vérifier chez un concessionnaire Kia agréé.*
- *Le surgonflage donne un roulement dur, une usure excessive au centre de la bande de roulement du pneu et un plus grand risque de dommage avec les risques routiers.*

 **MISE EN GARDE**

- *Normalement, la pression des pneus chauds surpasse la pression recommandée à froid de 28 à 41 kPa (4 à 6 psi). Ne dégonflez pas le pneu pour ajuster sa pression sinon il deviendra sous-gonflé.*
- *Assurez-vous de remettre les capuchons de valve. Sans ces capuchons, saletés et humidité peuvent s'incruster dans la valve et causer une fuite d'air. Si un capuchon est manquant, posez-en un neuf dès que possible.*

 **AVERTISSEMENT -  
Gonflage des pneus**

**Le surgonflage et le sous-gonflage peuvent réduire la durée utile des pneus, affecter la tenue de route du véhicule et mener à une crevaison soudaine. Ceci pourrait causer une perte de contrôle du véhicule et possiblement, des blessures.**

**MISE EN GARDE -****Pression des pneus**

**Observez toujours les points suivants :**

- **Vérifiez la pression des pneus quand ils sont froids (après que le véhicule ait été stationné pendant au moins trois heures ou n'ait pas roulé plus de 1,6 km (1 mille) après avoir démarré).**
- **Vérifiez la pression de la roue de secours chaque fois que vous vérifiez la pression des autres pneus.**
- **Ne surchargez pas votre véhicule. Faites attention de ne pas surcharger le porte-bagages si le véhicule en a un.**
- **De vieux pneus usés peuvent causer des accidents. Si la bande de roulement est très usée ou si les pneus sont endommagés, remplacez-les.**

G200300AUN

**Vérification de la pression de gonflage**

Vérifiez les pneus une fois par mois ou plus souvent.

Vérifiez aussi la pression de la roue de secours.

G200301AUN

**Comment vérifier la pression**

Utilisez un manomètre de qualité pour vérifier la pression des pneus. Vous ne pouvez pas dire si les pneus sont bien gonflés simplement en les regardant. Les pneus radiaux peuvent paraître bien gonflés même quand ils sont sous-gonflés.

Vérifiez la pression quand les pneus sont froids. " Pneus froids " veut dire que le véhicule n'a pas été utilisé pendant au moins trois heures ou n'a pas roulé plus de 1,6 km (un mille).

Enlevez le capuchon de la tige de la valve du pneu. Pressez le manomètre fermement contre la valve. Si la pression à froid correspond à la pression recommandée sur l'étiquette de pression et de charge, aucun autre ajustement n'est requis. Si la pression est inférieure, ajoutez de l'air pour ramener le pneu à la pression recommandée.

Si vous surgonflez le pneu, appuyez sur la tige de métal au centre de la valve pour faire échapper l'air. Revérifiez la pression avec le manomètre à pneu. Assurez-vous de remettre le capuchon sur la tige quand vous avez terminé. Les capuchons empêchent les fuites d'air en protégeant contre les saletés et l'humidité.

**⚠ AVERTISSEMENT**

- Vérifiez régulièrement la pression, le niveau d'usure et l'état des pneus. Utilisez toujours une jauge de pression.
- Les pneus trop mous ou trop durs ne s'usent pas uniformément, entraînant des problèmes de tenue de route, une perte de contrôle ou une défaillance subite, ce qui peut entraîner un accident, des blessures et même la mort. La pression à froid recommandée pour les pneus de votre véhicule est indiquée dans ce manuel et sur l'étiquette des pneus située sur le pilier central du côté du conducteur.
- Des pneus usés peuvent causer des accidents. Remplacez les pneus usés, qui affichent une usure inégale ou qui sont endommagés.

(suite)

(suite)

- N'oubliez pas de vérifier la pression de la roue de secours. Kia recommande que vous vérifiiez la roue de secours chaque fois que vous vérifiez la pression des autres pneus du véhicule.

G200400AHM

**Permutation des pneus**

Pour assurer une usure uniforme des pneus, on recommande que les pneus soient permutés tous les 12 000 km (7 500 milles) ou plus souvent si l'on remarque une usure inégale.

Vérifiez aussi l'équilibre des roues quand vous faites faire la permutation.

Lors de la permutation, notez toute usure inégale ou dommage. Une usure inégale est habituellement causée par une mauvaise pression de gonflage, un dérèglement de la géométrie, des jantes déséquilibrées, des freinages brusques ou des virages serrés. Vérifiez le flanc et la semelle pour tout signe de bosse ou déformation. Remplacez le pneu si vous remarquez une telle condition. Après la permutation, assurez-vous de remettre les pneus avant et arrière à la pression recommandée et assurez-vous que les écrous de roue sont bien serrés.

Voyez " Pneus et jantes " à la section 8.

Sans roue de secours

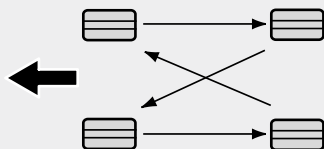

S2BLA790A

Pneus directionnels (si équipé)

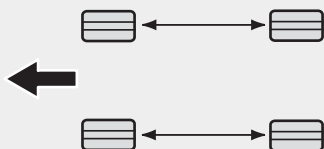

CBGQ0707A

Les plaquettes de frein à disque devraient être inspectées chaque fois que vous faites la permutation des pneus.

### \* AVIS

Les pneus radiaux à motif de bande de roulement asymétrique ne devraient être permutés que de l'avant à l'arrière et non pas de gauche à droite.

### ⚠ AVERTISSEMENT

- N'incluez pas la roue de secours compacte (si équipé) dans la permutation.
- Ne mélangez jamais de pneus à plis diagonaux avec des pneus à plis radiaux. Ceci pourrait entraîner des caractéristiques inhabituelles de tenue de route et causer des blessures graves ou mortelles et des dommages à la propriété.

G200500AUN

### Correction de la géométrie et équilibrage des roues

Les roues du véhicule sont alignées et équilibrées avec soin à l'usine afin d'assurer la meilleure durée utile et la meilleure performance possible avec les pneus.

Dans la plupart des cas, vous n'aurez jamais besoin de faire corriger la géométrie. Toutefois, si vous remarquez une usure inhabituelle des pneus ou si le véhicule tire d'un côté ou de l'autre, la géométrie nécessite peut-être une correction.

Si le véhicule vibre quand vous roulez sur une route douce, l'équilibrage des roues doit être corrigé.

### ⚠ MISE EN GARDE

Utiliser les mauvaises masses d'équilibrage peut endommager les jantes en aluminium du véhicule. N'utilisez que les masses d'équilibrage approuvées.



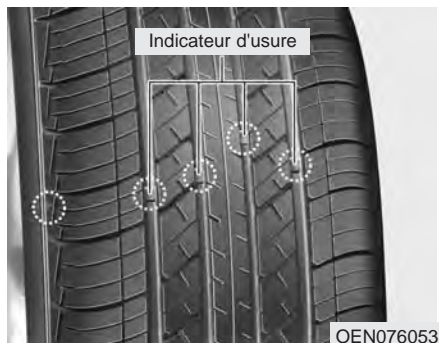

G200600AHM-EU

### Remplacement des pneus

Si l'usure du pneu est uniforme, l'indicateur d'usure apparaît sous forme d'une bande solide en travers de la semelle. L'indicateur apparaît quand il reste moins de 1,6 mm (1/16 po) de semelle sur le pneu. Remplacez le pneu quand l'indicateur apparaît.

N'attendez pas que l'indicateur apparaisse sur toute la semelle avant de remplacer le pneu.

### **⚠ AVERTISSEMENT -**

#### **Remplacer les pneus**

Afin de réduire le risque de blessures graves ou mortelles que pourrait entraîner la défaillance d'un pneu ou la perte de contrôle du véhicule:

- Remplacez les pneus usés, qui affichent une usure inégale ou qui sont endommagés. Des pneus usés nuisent à l'efficacité des freins, au contrôle de la direction et à la traction.
- Ne prenez pas la route avec des pneus trop gonflés ou mous. Ceci peut mener à une usure inégale et à une défaillance.
- Quand vous remplacez des pneus, ne mélangez jamais des pneus à carcasse radiale avec des pneus à carcasse diagonale. Vous devez remplacer tous les pneus (y compris celui de la roue de secours) si vous passez des pneus radiaux à des pneus à carcasse diagonale.

(suite)

(suite)

- Utiliser des pneus et des jantes autres que ceux de dimensions recommandées peut entraîner des caractéristiques inhabituelles de tenue de route et un mauvais contrôle du véhicule, menant à un accident grave.
- Des jantes qui ne satisfont pas les spécifications de Kia peuvent ne pas bien convenir, causant des dommages au véhicule, une tenue de route inhabituelle ou un mauvais contrôle du véhicule.
- L'ABS compare la vitesse des roues. La grandeur des pneus peut affecter la vitesse des roues. Quand vous remplacez les pneus, utilisez 4 pneus de la même grandeur que les pneus d'origine. Utiliser des pneus de grandeur différente peut entraîner le fonctionnement irrégulier de l'ABS (freinage antiblocage) et de l'ESC (contrôle électronique de la stabilité).

G200601AUN

**Remplacement de la roue de secours compacte**

La roue de secours compacte possède une durée de bande bien plus courte d'un pneu normal. Remplacez-la quand l'indicateur d'usure apparaît. La roue de secours compacte de rechange devrait avoir les mêmes caractéristiques que celui fourni avec le véhicule neuf et devrait être installé à la même place que la roue de secours compacte d'origine. Le pneu de secours compact n'est pas conçu pour être monté sur une jante normale, et la jante de la roue de secours compacte ne convient pas à un pneu normal.

G200700AHM-EC

**Remplacement des jantes**

Quand, pour une raison quelconque, vous remplacez des jantes en métal, assurez-vous que les nouvelles jantes sont équivalentes aux jantes de première monte au niveau du diamètre, de la largeur et du déport.

 **AVERTISSEMENT**

**Une roue de la mauvaise grandeur pourra avoir un effet sur la durée utile de la roue et du roulement, la capacité de freinage et d'arrêt, les caractéristiques de manoeuvrabilité, la garde au sol, l'écart carrosserie-pneu, la calibration du compteur de vitesse et du compteur kilométrique, l'orientation des phares et la hauteur du pare-chocs.**

G200800AHM

**Traction des pneus**

La traction des pneus peut être réduite si vous roulez avec des pneus usés ou mal gonflés ou sur des routes glissantes. Les pneus devraient être remplacés quand l'indicateur d'usure apparaît. Pour réduire le risque de perte de contrôle, ralentissez sur les routes mouillées, enneigées ou glacées.

G200900AUN

**Entretien des pneus**

Outre la pression de gonflage, la géométrie des roues aide à réduire l'usure des pneus. Si un pneu s'use inégalement, faites vérifier la géométrie chez un concessionnaire.

Quand vous faites installer de nouveaux pneus, assurez-vous qu'ils sont bien équilibrés. Ceci améliorera le confort de roulement et la durée utile des pneus. En outre, un pneu devrait toujours être ré-équilibré s'il est démonté de la jante.

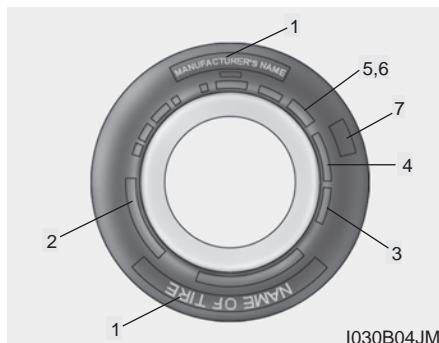

G201000AUN

## Indications sur le flanc du pneu

L'information sur le flanc du pneu identifie les caractéristiques fondamentales du pneu et fournit le numéro d'identification du pneu (TIN) pour la certification de sécurité. Le TIN peut servir à identifier le pneu advenant un rappel.

G201001AUN

### 1. Nom du fabricant ou de marque

Il s'agit du nom du fabricant ou du nom de marque du pneu.

G201002AHM

### 2. Désignation de grandeur du pneu

Le flanc du pneu porte une désignation de grandeur. Vous aurez besoin de cette information pour choisir un pneu de rechange pour votre voiture. Suit une explication des lettres et des chiffres qui font partie de la désignation du pneu.

Exemple de désignation :

(Ces chiffres ne sont fournis qu'à titre d'exemple; la désignation du pneu varie en fonction du véhicule.)

### **P235/55R18 98H**

P - Type de véhicule applicable (les pneus avec un P (Passenger) conviennent aux voitures de tourisme ou aux camionnettes; toutefois, les pneus ne portent pas tous cette lettre).

235 - Largeur du pneu, en millimètres.

55 - Rapport d'aspect, soit la hauteur du pneu, en pourcentage, par rapport à sa largeur.

R - Code de construction (radial).

18 - Diamètre de la jante, en pouces.

98 - Indice de charge. Code numérique associé avec la charge maximale que le pneu peut supporter.

H - Cote de vitesse. Voyez le tableau des cotes de vitesse fourni dans cette section, pour plus de détails.

### Désignation de grandeur des jantes

Les jantes portent aussi des renseignements importants dont vous aurez besoin si vous devez les remplacer. Suit une explication des lettres et chiffres qui composent la désignation de grandeur des jantes.

Exemple de désignation :

### **7.0JX18**

7.0 - Largeur de la jante, en pouces.

J - Désignation du contour de la jante.

18 - Diamètre de la jante, en pouces.

**Cotes de vitesse des pneus**

Le tableau suivant dresse la liste des diverses cotes de vitesse présentement utilisées pour les pneus de voitures de tourisme. La cote de vitesse fait partie de la désignation de la grandeur du pneu sur le flanc du pneu. Ce symbole correspond à la vitesse maximale de roulage que peut supporter un pneu, sans danger.

Symbole de cote de vitesse	Vitesse maximale
S	180 km/h (112 mi/h)
T	190 km/h (118 mi/h)
H	210 km/h (130 mi/h)
V	240 km/h (149 mi/h)
Z	Plus de 240 km/h (149 mi/h)

G201003AHM

**3. Vérification de la durée utile du pneu (TIN : Tire Identification Number)**

Les pneus de plus de 6 ans, d'après la date de manufacture, (y compris le pneu de rechange), devraient être remplacés par des pneus neufs. La date de manufacture se trouve sur le flanc des pneus (parfois sur l'intérieur de la roue), avec le code DOT. Le code DOT se compose d'une série de chiffres et de lettres. La date de manufacture s'identifie par les quatre derniers chiffres (caractères) du code DOT.

**DOT : XXXX XXXX OOOO**

La première partie du code DOT identifie le numéro de code de l'usine, la grandeur du pneu et le motif de bande. Les quatre derniers caractères identifient la semaine et l'année de manufacture.

Par exemple :

DOT XXXX XXXX 1611 signifie que le pneu a été fabriqué la 16<sup>e</sup> semaine de 2011.

**⚠ AVERTISSEMENT - Âge du pneu**

**Les pneus se détériorent avec le temps, même s'ils ne sont pas utilisés.**

**Quel que soit le niveau de bande de roulement restant, nous recommandons que les pneus soient remplacés après environ six (6) ans en service normal. La chaleur atmosphérique ou les conditions fréquentes de charge lourde peuvent accélérer le vieillissement. Un manque à respecter cet avertissement peut se solder par une crevaison subite qui pourrait mener à une perte de contrôle et à un accident, causant des blessures graves ou mortelles.**

G201004AEN

### **4. Composition et matériaux des plis du pneu**

Le nombre de couches ou plis de toiles enduites de caoutchouc composant le pneu. Les fabricants de pneus doivent indiquer les matériaux constituant le pneu, comme l'acier, le nylon, le polyester et d'autres. La lettre " R " identifie une carcasse radiale; la lettre " D " identifie une carcasse en diagonale; et la lettre " B ", une carcasse diagonale ceinturée.

G201005AUN

### **5. Pression de gonflage maximale permise**

Ce chiffre représente la pression d'air maximale à laquelle on peut gonfler le pneu. Ne dépassez pas la pression maximale permise. Consultez l'étiquette de renseignements sur les pneus et la charge pour connaître la pression de gonflage recommandée.

G201006AUN

### **6. Charge maximale**

Ce chiffre indique la charge maximale, en kilogrammes et en livres, que peut supporter le pneu. Quand vous remplacez des pneus sur le véhicule, posez toujours des pneus avec la même cote de charge que les pneus de première monte.

G2010007AEN-EC

### **7. Classement uniforme de qualité des pneus**

Les niveaux de qualité, le cas échéant, se trouvent sur le flanc du pneu, entre l'épaulement et la section de largeur maximale.

Exemple :

USURE DE BANDE 200  
TRACTION AA  
TEMPÉRATURE A

### **Usure de la bande de roulement**

Le classement uniforme de la qualité des pneus est un système comparatif d'usure lors d'essais dans des conditions contrôlées, sur un terrain d'essai du gouvernement. Par exemple, un pneu de classe 150 s'usera une fois et demie (1 ½) plus vite sur le terrain d'essai du gouvernement qu'un pneu de classe 100.

La performance relative des pneus dépend des conditions d'usage réelles toutefois, et peut différer grandement de la norme vu les variantes dans les habitudes de conduite, les pratiques d'entretien et les différences dans les caractéristiques routières et climatiques. Les classements sont moulés sur le flanc des pneus de tourisme.

Les pneus offerts de série ou en option pour votre véhicule pourront être de classement différent.

**Traction - AA, A, B & C**

La classe de traction, de la plus élevée à la plus faible, sont AA, A, B et C. Les classes représentent l'habileté du pneu à arrêter sur un pavage mouillé, tel que mesuré dans des conditions contrôlées sur une surface d'essai du gouvernement, en asphalte et en béton. Un pneu de classe C pourra offrir une mauvaise performance de traction.

**⚠ AVERTISSEMENT**

**La classe de traction assignée à ce pneu est basée sur des tests de traction pour un freinage en ligne droite et ne tient pas compte des caractéristiques d'accélération, en virage, en hydroplanage ou en traction de pointe.**

**Température -A, B & C**

Les cotes de température A (la plus élevée), B et C représentent la résistance du pneu à produire de la chaleur et son habileté à dissiper la chaleur dans des conditions contrôlées d'essai sur une roue d'essai en laboratoire.

Une température élevée soutenue peut causer la dégradation du matériau du pneu et en réduire la durée utile. Une température excessive peut mener à une panne subite du pneu. Le niveau C représente un niveau de performance que tous les pneus de véhicules de tourisme doivent satisfaire au titre de la norme fédérale 109 de sécurité des véhicules motorisés. Les cotes B et A représentent les niveaux de performance sur roue d'essai en laboratoire, plus élevés que le minimum requis par la loi.

**⚠ AVERTISSEMENT -  
Température du pneu**

**La cote de température de ce pneu est établie pour un pneu correctement gonflé et sans surcharge. Une vitesse excessive, un sous-gonflage ou une charge excessive, séparément ou en combinaison, peuvent causer un échauffement et une défaillance subite possible du pneu. Ceci peut entraîner une perte de contrôle du véhicule et mener à des blessures graves ou mortelles.**

G201100AAM-EC

### **Terminologie du pneu et définitions**

**Bande de roulement:** La partie du pneu qui entre en contact avec la route.

**Capacité portante du véhicule:** Le nombre de places désignées, multiplié par 68 kg (150 lb), plus la charge cotée et la charge des bagages.

**Ceinture:** La couche de câbles enduite de caoutchouc et située entre les plis et la bande de roulement. Les câbles peuvent être faits d'acier ou d'autres matériaux renforcés.

**Charge maximale du véhicule sur le pneu:** La charge sur un pneu particulier, établie en distribuant à chaque essieu, sa part du poids à vide, du poids des accessoires et du poids normal de passagers, divisée par deux.

**Cote de charge maximale:** La cote de charge d'un pneu, à la pression de gonflage maximale permise pour ce pneu.

**Cote de vitesse:** Un code alphanumérique assigné à un pneu, indiquant la vitesse maximale à laquelle le pneu peut être utilisé.

**Distribution des occupants:** Positions désignées des places.

**Flanc :** La partie du pneu entre la bande de roulement et le talon.

**Flanc extérieur :** Le côté d'un pneu à bande asymétrique qui fait face à l'extérieur quand le pneu est monté sur le véhicule. Le flanc extérieur porte un lettrage blanc ou le nom du fabricant, la marque et le nom de modèle moulé, moulés plus haut ou plus profondément que les mêmes moulages sur le flanc intérieur.

**Flanc extérieur prévu :** Le côté d'un pneu à motif asymétrique qui doit toujours faire face vers l'extérieur quand le pneu est monté sur le véhicule.

**Indicateurs d'usure :** Des bandes étroites, parfois dites barres d'usure, qui apparaissent sur la bande de roulement quand il ne reste que 2/32 po d'épaisseur à la bande.

**Indications DOT :** Le code DOT comprend numéro d'identification du pneu (TIN), soit un indicatif alphanumérique qui permet d'identifier le fabricant, l'usine de fabrication, la marque et la date de production.

**Indice de charge :** Un nombre désigné dans la plage de 1 à 279, qui correspond à la capacité de charge d'un pneu.

**Jante :** Un support métallique pour un pneu et sur lequel les talons du pneu s'attachent.

**KiloPascal (kPa) :** Unité de mesure métrique de la pression d'air dans le pneu.

**PBE AR :** Poids brut sur l'essieu, pour l'essieu arrière.

**PBE AV :** Poids brut sur l'essieu, pour l'essieu avant.

**Plaque-étiquette du véhicule** : Une étiquette affixée en permanence au véhicule et indiquant la grandeur des pneus de première monte et leur pression de gonflage recommandée.

**PNBV** : Poids nominal brut du véhicule.

**Pneu à carcasse diagonale** : Un pneu dont les plis sont superposés à la diagonale, sous un angle de moins de 90 degrés par rapport à la ligne du centre de la bande de roulement.

**Pneu à carcasse radiale** : Un pneu dont les câbles s'allongent jusqu'aux talons et superposés à un angle de 90 degrés par rapport à la ligne de centre de la bande de roulement.

**Pneu de voiture de tourisme (P-metric)** : Un pneu qui se monte sur les voitures de tourisme et certaines camionnettes légères et véhicules à vocation multiple.

**Poids à vide** : Le poids d'un véhicule automobile avec son équipement de série et en option, y compris un réservoir plein de carburant, l'huile et le liquide de refroidissement, mais sans passagers ni bagages.

**Poids des accessoires** : Le poids combiné de tous les accessoires en option. En exemple, citons la boîte automatique, les sièges à commande électrique et le climatiseur.

**Poids maximal sous charge du véhicule** : La somme du poids à vide, du poids des accessoires, de la capacité de charge pour le véhicule et du poids des options.

**Poids normal des occupants** : Le nombre de places pour lequel le véhicule a été conçu, multiplié par 68 kg (150 lb).

**Pression à froid** : La pression d'air dans le pneu, mesurée en kiloPascal (kPa) ou livres au pouce carré (psi) avant que le pneu ait chauffé par roulement.

**Pression d'air** : La quantité d'air à l'intérieur du pneu et exerçant une pression vers l'extérieur. La pression d'air est exprimée en kiloPascal (kPa) ou livres au pouce carré (psi).

**Pression de gonflage recommandée** : La pression de gonflage du pneu, recommandée par le fabricant du véhicule et indiquée sur la plaque-étiquette du pneu.

**Pression maximale de gonflage** : La pression d'air maximale à laquelle un pneu froid peut être gonflé. La pression d'air maximale est moulée sur le flanc.

**Rapport d'aspect** : La relation entre la hauteur et la largeur du pneu.

**Talon** : Le talon contient des fils d'acier enveloppés par des câbles d'acier qui retiennent le pneu contre la jante.

**Traction** : La friction entre le pneu et la surface de la route. L'agrippage.

**UTQGS** : Indice de qualité de pneu uniforme (Uniform Tire Quality Grading Standards). Un système de mesure pour comparer les cotes de traction, de température et d'usure. Les cotes sont établies par les fabricants des pneus, utilisant des procédures d'essai établies par le gouvernement. Les cotes sont moulées sur le flanc du pneu.



### **Pneus toutes saisons**

Kia spécifie des pneus toutes saisons sur certains modèles afin d'offrir une bonne performance de service à l'année longue, y compris sur les routes enneigées et glacées. Les pneus toutes saisons sont identifiés par l'indication ALL SEASON et/ou M+S (Mud and Snow) sur le flanc du pneu. Les pneus à neige offrent une meilleure traction dans la neige que les pneus toutes saisons et pourraient être plus appropriés dans certaines régions.

### **Pneus d'été**

Kia spécifie des pneus d'été sur certains modèles afin d'offrir une performance supérieure sur les routes sèches. Le rendement des pneus d'été est grandement réduit dans la neige et sur la glace. Les pneus d'été n'ont aucune cote de traction M+S sur le flanc. Si vous prévoyez utiliser votre véhicule sur des routes enneigées ou glacées, Kia recommande que vous utilisiez des pneus d'hiver ou des pneus toutes saisons sur les quatre roues.

### **Pneus à neige**

Si vous dotez votre véhicule de pneus à neige, ils devraient être de la même grandeur et de la même capacité de charge que les pneus de première monte. Les pneus à neige devraient être posés sur les quatre roues sinon vous pourriez connaître des problèmes de tenue de route.

Les pneus à neige devraient être gonflés 28 kPa (4 psi) de plus que la pression recommandée pour les pneus de première monte, indiquée sur l'étiquette des pneus apposée sur le pilier central de la porte du conducteur; ou gonflés jusqu'à la pression maximale indiquée sur le flanc du pneu, selon la moindre des deux pressions.

Ne roulez pas à plus de 120 km/h (75 mi/h) quand le véhicule est monté sur des pneus d'hiver.

### **Pneus à carcasse radiale**

Les pneus à carcasse radiale offrent une durée utile accrue de bande de roulement, une résistance aux risques routiers et un roulement plus doux à haute vitesse. Les pneus à carcasse radiale utilisés sur ce véhicule sont du genre ceinturés et choisis en fonction des caractéristiques de roulement et de maniabilité du véhicule. Les pneus à carcasse radiale offrent la même capacité de charge que les pneus ceinturés à carcasse diagonale de même grandeur et possèdent la même pression recommandée de gonflage. Combiner des pneus à carcasse radiale et des pneus à carcasse diagonale sur un même véhicule, nuira grandement à la tenue de route du véhicule. La meilleure règle : montez toujours des pneus à carcasse radiale identiques sur les quatre roues.

Des pneus à usure plus lente peuvent être plus susceptibles à une usure irrégulière de la bande de roulement. Il est très important de suivre les intervalles de permutation des pneus indiqués dans cette section afin d'obtenir la durée utile de bande la plus longue possible avec ces pneus. Coupures et perforations dans les pneus à carcasse radiale ne peuvent être réparées que si elles se trouvent sur la bande de roulement, car le flanc est flexible. Consultez un revendeur de pneus concernant la réparation d'un pneu à carcasse radiale.

## FUSIBLES

Fusible à lamelles



Normal



Claqué

Fusible cartouche



Normal



Claqué

Fusible autoréarmable



Normal



Claqué



Normal



Claqué

OLM079051N

Les fusibles protègent le système électrique d'un véhicule contre les dommages que pourraient causer une surcharge.

Ce véhicule comporte 3 panneaux de fusibles, un derrière le panneau de custode du côté conducteur et l'autre, dans le compartiment-moteur près de la batterie.

Si des lampes, des accessoires ou des commandes cessent de fonctionner, vérifiez le fusible du circuit approprié. Si un fusible a claqué, l'élément à l'intérieur du fusible sera fondu.

Si le système électrique ne fonctionne pas, vérifiez d'abord le panneau de fusibles du côté du conducteur.

Remplacez toujours un fusible claqué par un fusible de même intensité.

Si le fusible de rechange claque, cela indique un problème électrique. Évitez d'utiliser le système défectueux et consultez immédiatement un concessionnaire Kia agréé.

Trois types de fusibles sont utilisés : lamelles pour les faibles intensités, cartouches et autoréarmables pour les intensités élevées.

### **⚠ AVERTISSEMENT - Remplacement des fusibles**

- Ne remplacez jamais un fusible par rien d'autre qu'un fusible de même intensité.
- Un fusible de plus haute intensité pourrait causer des dommages et possiblement, un incendie.
- Ne remplacez jamais un fusible claqué par un bout de fil ou un papier d'aluminium, même s'il s'agit d'une réparation temporaire. Vous risqueriez de causer des dommages graves au câblage et même un incendie.

### **⚠ MISE EN GARDE**

*N'utilisez pas un tournevis ou un outil métallique quelconque pour retirer un fusible car vous pourriez causer un court-circuit et endommager le système.*

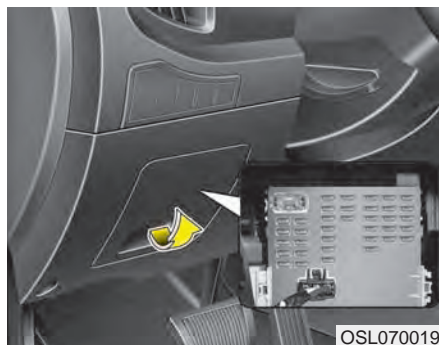

G210100AAM

### Remplacer un fusible sur le panneau intérieur

1. Coupez l'allumage et tous les autres commutateurs.
2. Ouvrez le couvercle du panneau de fusibles.

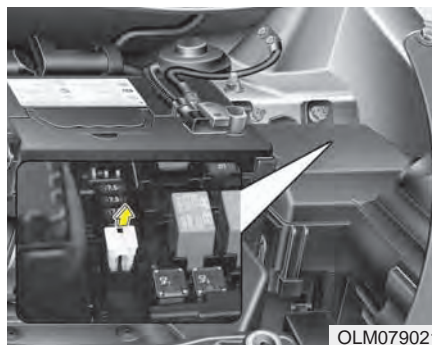

OLM079021

3. Tirez le fusible suspect bien droit en utilisant l'outil de retrait qui se trouve sur le couvercle du panneau des fusibles.

4. Vérifiez le fusible enlevé et remplacez-le s'il est claqué.

*Des fusibles de rechange sont fournis sur le panneau de fusibles intérieur (ou sur le panneau de fusibles du compartiment moteur).*

5. Insérez un nouveau fusible de même intensité et assurez-vous qu'il est bien enclenché dans les pinces.

S'il est lâche, consultez un concessionnaire Kia agréé.

*Si vous n'avez pas de fusible de rechange, utilisez un fusible de même intensité d'un autre circuit dont vous n'auriez pas besoin pour opérer le véhicule, comme celui de l'allumecigarette.*

Si les phares ou d'autres composants électriques ne fonctionnent pas et que les fusibles sont en bon état, vérifiez la boîte de fusibles dans le compartiment-moteur. Si un fusible a claqué, vous devez le remplacer.



OSL070022

G210101AHM-C1

### **Fusible de protection de la mémoire**

Votre véhicule est muni d'un fusible de protection de la mémoire qui empêche la batterie de se décharger si vous n'utilisez pas votre véhicule pendant une période prolongée. Procédez comme suit avant de stationner votre véhicule pour une période prolongée.

1. Coupez le moteur.
2. Éteignez les phares et les feux arrière.
3. Ouvrez le couvercle du panneau de fusibles du côté du conducteur et retirez le fusible de protection de la mémoire.

### **\* AVIS**

- Si le fusible de protection de la mémoire est retiré, le carillon d'avertissement, la chaîne haute fidélité, la montre et l'éclairage intérieur, etc., ne fonctionneront pas. Certains items devront être réinitialisés après le remplacement. Voyez " Batterie " dans cette section.
- Même si le fusible de protection de la mémoire est enlevé, la batterie peut tout de même se décharger si vous allumez les phares ou d'autres dispositifs électriques.

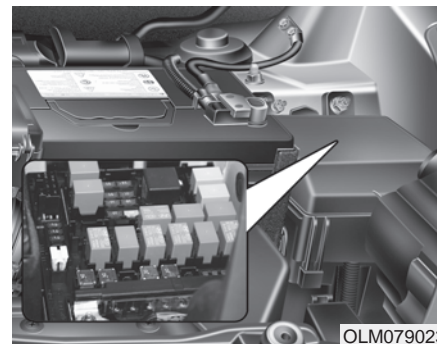

OLM079023

G210200AHM

\* La fonction réelle peut différer de l'illustration.

### **Remplacement d'un fusible dans le compartiment-moteur**

1. Coupez l'allumage et tous les autres commutateurs.
2. Enlevez le couvercle du panneau de fusibles en appuyant sur la patte et soulevant le couvercle.

3. Pour enlever ou poser un fusible, utilisez l'outil de retrait fourni dans la boîte de fusibles du compartiment-moteur. Vérifiez le fusible enlevé et remplacez-le s'il est claqué.
4. Insérez un nouveau fusible de même intensité et assurez-vous qu'il soit bien serré entre les pinces. S'il est lâche, consultez un concessionnaire Kia agréé.

### MISE EN GARDE

*Après avoir vérifié le panneau de fusibles dans le compartiment-moteur, remettez bien le couvercle du panneau de fusibles, sinon l'infiltration d'eau pourra causer des dommages au système électrique.*

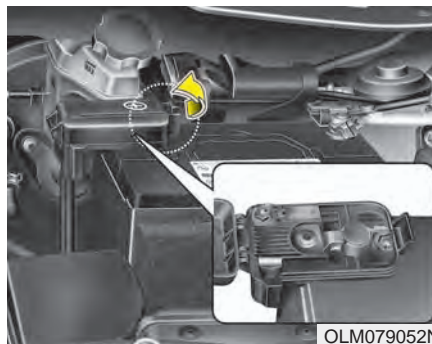

G210201AAM

#### *Fusible principal et fusible autoréarmable*

Si le fusible principal et le fusible autoréarmable sont grillés, remplacez-les comme suit :

1. Déconnectez le câble négatif de la batterie.
2. Retirez les écrous identifiés dans l'illustration ci-haut.
3. Remplacez le fusible par un nouveau de même intensité.
4. Réinstallez les écrous et le câble de la batterie.

### \* AVIS

**Si le fusible principal a claqué, consultez un concessionnaire Kia agréé.**

G210300AAM-EU

## Description du panneau de fusibles/relais

Vous trouverez, sur l'intérieur du couvercle des boîtes de fusibles/relais, un schéma fournissant le nom et l'intensité du fusible/relais.

Panneau de fusibles intérieur

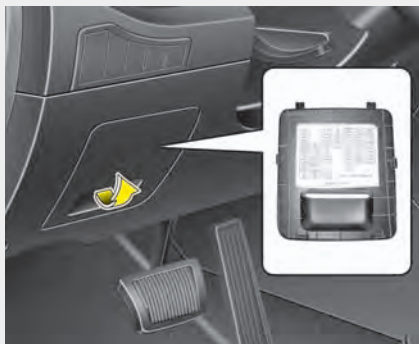

Panneau de fusibles du compartiment moteur

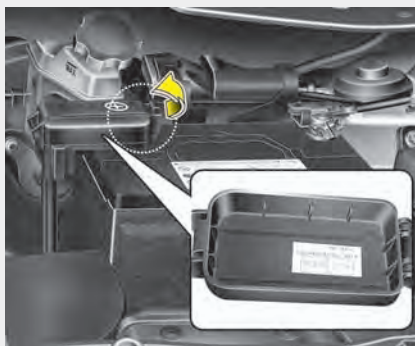
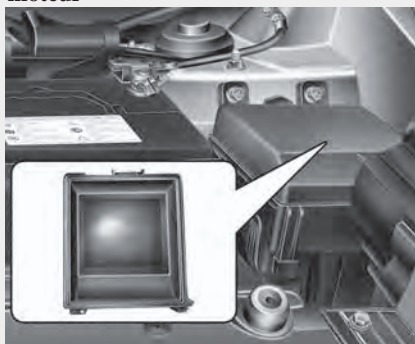

OSL070026/OLM079027N/OLM079053N

### \* AVIS

Les descriptions de fusibles peuvent ne pas toutes s'appliquer à votre véhicule. Elles étaient précises au moment de mettre sous presse. Quand vous inspectez la boîte de fusibles de votre véhicule, référez-vous à l'étiquette sur le couvercle de la boîte.

**Panneau de fusibles intérieur**

Description		Intensité	Composante protégée
POWER CONNECTOR	AUDIO	20A	Chaîne de son
	RF_ANT	7.5A	Récepteur RF
A/BAG		15A	Module de contrôle SRS, capteur de détection de passager, témoin d'anomalie et témion SBR
S/HEATER FRT		15A	Commutateur du chauffe-siège du conducteur/passager
S/HEATER RR		15A	Chauffe-siège arrière GA/DR
A/CON		7.5A	Module de climatisation (auto)
HTD MIRR		7.5A	Module de climatisation, rétroviseur extérieur à commande électrique côté conducteur/passager
CLUSTER		10A	Commutateur de chauffe-siège du conducteur/passager, module de commande CCS du conducteur, groupe d'instruments, module de surveillance de la pression des pneus, chaîne de son, alternateur
IG2 A		10A	BCM, module de commande Smart Key, module de commande IPS (IG2)
WIPER RR		15A	Moteur d'essuie-glace arrière, commutateur multifonction (essuie-glace), boîte de relais ICM (relais d'essuie-glace arrière)
IG2 B		10A	Ioniseur, module de climatisation, détecteur de pluie, moteur de toit ouvrant, rétroviseur électrochromique, boîte de fusible et de relais E/R (relais de soufflerie)
POWER OUTLET 2		20A	Prise de courant arrière, prise de courant avant GA, allume-cigarette avant
A/BAG IND		10A	Groupe d'instruments (ind. de coussin gonflable)
SMART KEY 2		10A	Module de contrôle Smart Key
WIPER FRT		25A	Moteur d'essuie-glace avant, commutateur multifonction (essuie-glace), boîte de fusibles et de relais E/R (relais d'essuie-glace avant (lent), relais d'essuie-glace (détecteur de pluie))
POWER OUTLET 1		15A	Prise de courant avant DR
SMART KEY 1		10A	BCM, module de contrôle Smart Key
ACC		10A	Chaîne de son, ampli, module de contrôle du toit ouvrant, commutateur des rétroviseurs extérieurs
START		10A	Relais d'antivol (avec antivol), boîte de fusibles et de relais E/R (relais de démarrage : sans antivol et Smart Key), module de commande Smart Key
MODULE IG1		10A	Module de contrôle EPS, ill. du levier de vitesses B/A, ECM 4WD, commutateur des feux d'arrêt, module de commande IPS (IG1)



Description	Intensité	Composante protégée
UH_BOX	20A	Boîte de fusibles et de relais E/R (ECU 2 7.5 A, TCU 2 7.5 A)
ROOM LP	10A	BCM, lampe de lecture, plafonnier, lampe de miroir conducteur/passager, rétroviseur électrochromique, lampe du coffre, ill. de clé de contact et commutateur d'avertissement de porte ouverte, module de surveillance de la pression des pneus, groupe d'instruments (MCU, IND.), module de contrôle de la climatisation, module de contrôle IPS (B+)
PDM B	10A	Commutateur du bouton démarrage/arrêt, porte-clé, module de contrôle Smart Key
DR LOCK	15A	Relais de verrouillage des portes, relais de déverrouillage des portes, relais de hayon, boîte de relais ICM (relais de déverrouillage sur deux tours)
HAZARD	15A	BCM
FOG LP RR	10A	(Inutilisé)
PDM A	25A	Module de contrôle Smart Key
ATM K/LOCK	7.5A	Levier de vitesses B/A, solénoïde de clé
CORNERING LAMP	10A	(Inutilisé)
SEAT VENT	15A	Chauffe-siège CCS du conducteur
P/PDW RH	25A	Commutateur principal des vitres à commande électrique, commutateur de la vitre à commande électrique du passager, commutateur de la vitre à commande électrique arrière DR
P/PDW LH	25A	Commutateur de la vitre à commande électrique arrière GA, commutateur principal des vitres à commande électrique
SAFETY POWER WINDOW	20A	Module de sécurité de la vitre à commande électrique du conducteur
P/SEAT(DRV)	20A	Commutateur manuel du siège du conducteur
MODULE B+	10A	Connecteur multifonction de vérification, connecteur Data Link, commutateur CCS du conducteur, vibreur du dispositif d'aide au stationnement
SUNROOF	15A	Moteur du toit ouvrant, module de contrôle du toit ouvrant
AMP	25A	Ampli
HTD_STRG	15A	Volant chauffant

**Panneau de fusibles, compartiment-motor**

	Description	Intensité	Composante protégée
MULTI FUSE	MDPS	80A	Module de contrôle EPS
	B+1	60A	Boîte de connexion I/P (PDM A 25 A, VERROU PTE 15 A, FEUX DE DÉTRESSE 15 A, IPS 4~7)
	ABS 2	40A	Module ESC
	EMS	40A	Boîte EMS (TCU 1 15 A, ECU 30 A, CLIM 10 A, POMPE À CARB. 15 A)
	ABS 1	40A	Module ESC
	BLOWER	40A	Relais de soufflerie
	B+3	60A	Boîte de connexion I/P (SIÈGE ÉLEC. (COND.)) 20 A, SÉCURITÉ VITRE ÉLEC. 20 A, PDM B 10 A, VERR. B/A 5 A, ÉVENT SIÈGE 15 A, connecteur d'alimentation (AUDIO 20 A, ANT. RF 7.5 A), PLAFONNIER 10 A)
B+2	60A	Boîte de connexion I/P (relais de vitre élec., TOIT OUVRANT 15 A, AMPLI 25 A, MODULE B+ 10 A, IPS 0~3, IPS 8~10)	
FUSE	C/FAN (Moteur MPI)	40A	Relais de ventilateur de refroidissement (ÉLEVÉ), relais de ventilateur de refroidissement (LENT)
	C/FAN (Moteur T-GDI)	50A	Relais de ventilateur de refroidissement (ÉLEVÉ), relais de ventilateur de refroidissement (LENT)
	RR HTD	40A	Relais de désembueur arrière
	IG 1	30A	Boîte de relais PDM (relais IGN1/ACC : avec Smart Key), commutateur d'allumage (sans Smart Key)
	IG 2	40A	Boîte de relais PDM (relais IGN2 : avec Smart Key), commutateur d'allumage (sans Smart Key)
	HORN	15A	Relais de klaxon
	DEICER	15A	Relais de déglaceur des essuie-glace avant
	STOP LP	10A	Commutateur des feux d'arrêt, module de contrôle Smart Key, boîte de relais ICM (relais DBC)
	4WD	20A	ECU 4WD
AMS	10A	Détecteur de batterie	

	Description	Intensité	Composante protégée
FUSE	TCU 2 (Moteur MPI)	7.5A	Commutateur de plage de boîte-pont
	TCU 2 (Moteur T-GDI)	7.5A	Commutateur de plage de boîte-pont, Contacteur de dépression, Relais de pompe à vide
	ABS	7.5A	Module ESC, boîte de relais ICM (relais DBC), commutateur multifonction
	ECU 2	7.5A	Relais P/N de B/A, PCM, commutateur multifonction (télécommande)
	V_PUMP (Moteur T-GDI)	20A	Relais de pompe à vide

### Panneau de fusibles principal dans le compartiment-moteur (boîte EMS)

Description	Intensité	Composante protégée
F/PUMP	15A	Relais de pompe à carburant
SENSOR 4	15A	Relais de pompe à carburant, PCM, détecteur d'oxygène (sup)/(inf), boîte de fusibles et de relais E/R (ventilateur de refroidissement (élevé)/(faible))
SENSOR 3	10A	Relais de climatiseur, injecteur 1~4
SENSOR 2	10A	(Inutilisé)
TCU 1	15A	PCM
A/CON	10A	Relais de climatiseur
SENSOR 1 (MPI moteur)	10A	Module d'antidémarrage, détecteur de position de vilebrequin, détecteur 1/2 de position d'arbre à cames, valves 1/2 de contrôle d'huile, valve à solénoïde de contrôle de la purge de l'absorbeur de vapeurs de carburant
SENSOR 1 (T-GDI moteur)	10A	Module d'antidémarrage, détecteur de position de vilebrequin, détecteur 1/2 de position d'arbre à cames, valves 1/2 de contrôle d'huile, valve à solénoïde de contrôle de la purge de l'absorbeur de vapeurs de carburant, RCV
ECU 1	20A	Bobine d'allumage 1~4, condensateur
ECU	30A	Relais de contrôle du moteur

## SOIN DE L'APPARENCE

### Soins extérieurs

G230101AUN

#### *Mises en garde générales concernant l'extérieur*

Il est très important de suivre les directives sur l'étiquette du nettoyant chimique ou du poli. Lisez tous les avertissements et toutes les mises en garde qui figurent sur l'étiquette.

G230102AEN

#### *Entretien du fini*

##### Lavage

Pour aider à protéger le fini contre la rouille et la détérioration, lavez-le bien et régulièrement (au moins une fois par mois) avec une eau tiède ou froide.

Si vous utilisez votre véhicule hors route, lavez-le après chaque randonnée hors route. Portez une attention particulière au retrait du sel, des saletés, de la vase et de toute autre matière étrangère accumulée sur les bas de portes et les bas de caisse.

Insectes, bitume, sève, fiente d'oiseau, pollution industrielle et autres dépôts du genre peuvent endommager le fini du véhicule si vous ne les nettoyez pas immédiatement.

Même un lavage rapide à l'eau claire pourra ne pas éliminer tous ces dépôts. Vous pouvez utiliser un savon doux, sûr pour les finis peints.

Après le lavage, rincez le véhicule à fond, à l'eau tiède ou froide. Ne laissez pas le savon sécher sur le fini.

#### MISE EN GARDE

- *N'utilisez pas de savons puissants, de détergents chimiques ni d'eau chaude, et ne lavez pas le véhicule directement au soleil ou quand la carrosserie est chaude.*
- *Ne pas laver les glaces latérales de trop près avec de l'eau à haute pression car il pourrait avoir une fuite d'eau à l'intérieur du véhicule par les glaces.*
- *Afin d'éviter d'endommager les pièces de plastique et les lampes, ne les nettoyez pas avec des solvants chimiques ou des détergents puissants.*

#### AVERTISSEMENT - Freins mouillés

Après avoir lavé le véhicule, faites l'essai des freins en roulant lentement pour voir s'ils ont été affectés par l'eau. Si le rendement des freins est diminué, séchez les freins en appuyant légèrement sur la pédale de frein tout en maintenant une vitesse d'avance lente.

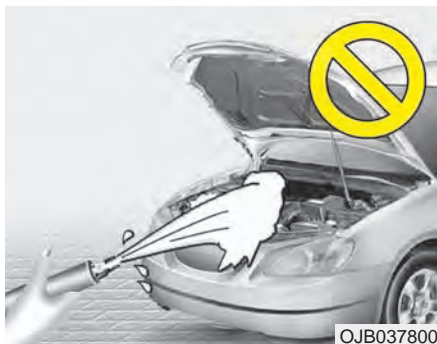

### MISE EN GARDE

- *Le lavage à l'eau du compartiment-moteur, y compris le lavage haute pression, peut entraîner une panne des circuits électriques dans le compartiment-moteur.*
- *Ne laissez jamais l'eau ou un liquide quelconque entrer en contact avec les composants électriques ou électroniques à l'intérieur du véhicule, car vous pourriez les endommager.*

### Cirage

Cirez le véhicule quand l'eau ne forme plus de gouttelettes sur le fini.

Lavez et séchez le véhicule avant d'appliquer la cire. Utilisez une cire liquide ou en pâte de bonne qualité et suivez le mode d'emploi du fabricant. Cirez toutes les garnitures métalliques pour les protéger et conserver leur lustre.

Nettoyer les traces d'huile, de bitume et autres du genre avec un détachant, soulève habituellement la cire. Assurez-vous de réappliquer de la cire à ces endroits, même si le reste du véhicule n'a pas encore besoin d'être ciré.

### MISE EN GARDE

- *Essuyer la poussière ou la saleté sur la carrosserie avec un chiffon sec peut égratigner le fini.*
- *N'utilisez pas de laine d'acier, de nettoyeurs abrasifs ni de détergents puissants contenant des agents alcalins ou caustiques, sur les pièces chromées ou en aluminium anodisé. Vous pourriez en endommager le fini protecteur et causer une décoloration ou une détérioration de la peinture.*

G230103AUN

### **Réparation des dommages au fini**

Éraflures profondes ou éclats de roche sur la surface peinte devraient être réparés sans tarder. Le métal exposé rouillera vite et pourra demander une réparation majeure.

### \* AVIS

Si votre véhicule est endommagé et nécessite une réparation ou un remplacement de parties en métal, assurez-vous que l'atelier de carrosserie applique un enduit antirouille sur les pièces réparées ou remplacées.

G230104AUN

**Entretien des pièces métalliques brillantes**

- Pour éliminer le bitume routier et les insectes, utilisez un décapant à bitume et non pas un grattoir ou un autre objet tranchant du genre.
- Pour protéger la surface des pièces métalliques brillantes contre la corrosion, appliquez une couche de cire ou de préservatif de chrome et frottez-le jusqu'à l'obtention d'un grand lustre.
- En hiver ou dans les régions côtières, recouvrez les pièces métalliques brillantes d'une couche plus épaisse de cire ou de préservatif. Au besoin, enduisez les pièces d'une gelée de pétrole non corrosive ou d'un autre composé protecteur du genre.

G230105ASA

**Entretien du soubassement de carrosserie**

Les matières corrosives utilisées pour éliminer la glace et la neige et pour le contrôle de la poussière peuvent s'accumuler sur le soubassement. Si vous n'enlevez pas ces matières, une rouille accélérée pourra se former sur les pièces du soubassement comme les canalisations de carburant, le châssis, le plancher et le système d'échappement, même si elles ont été traitées avec un antirouille.

Faites un bon rinçage du soubassement et des ouvertures de roue avec une eau tiède ou froide une fois par mois, après une randonnée hors route et à la fin de chaque hiver. Portez une attention particulière à ces endroits parce qu'il est difficile de voir toute la vase et la saleté accumulée. Arroser la crasse routière sans l'éliminer fera plus de tort que de bien. Ne laissez pas les saletés obstruer les trous de drainage des bas de porte, des bas de caisse et des membres du châssis; l'eau emprisonnée à ces endroits formera de la rouille.

** AVERTISSEMENT**

**Après avoir lavé le véhicule, faites l'essai des freins en roulant lentement pour voir s'ils ont été affectés par l'eau. Si le rendement des freins est diminué, séchez les freins en appuyant légèrement sur la pédale de frein tout en maintenant une vitesse d'avance lente.**

**Entretien de jantes en aluminium ou en chrome**

Les jantes en aluminium ou en chrome sont recouvertes d'un revêtement protecteur transparent.

- Ne pas utiliser d'agent de nettoyage abrasif, de pâte à polir, de dissolvant ou de brosse métallique sur les jantes en aluminium ou en chrome. Ils pourraient égratigner ou endommager le revêtement.
- Attendez que la jante ait refroidi avant de la nettoyer.
- N'utilisez qu'un savon doux ou un détersif neutre et rincez bien avec de l'eau. Assurez-vous de nettoyer les jantes après avoir roulé sur des routes salées. Ceci aide à protéger de la corrosion.

- Évitez de laver les jantes avec des brosses de lavage haute vitesse.
- Ne pas utiliser de détergent alcalin ou acide. Cela pourrait endommager et corroder les jantes en aluminium ou en chrome recouvertes d'un revêtement protecteur transparent.

G230107AHM

### ***Protection contre la corrosion***

#### **Protéger le véhicule contre la corrosion**

En utilisant les designs et les pratiques de construction les plus avancées pour combattre la corrosion, nous pouvons assembler des véhicules de la plus haute qualité. Toutefois, ceci n'est qu'une partie du travail. Afin d'obtenir une protection à long terme contre la corrosion, l'aide et la collaboration du propriétaire du véhicule sont requises.

#### **Causes communes de corrosion**

Suivent les causes les plus communes de corrosion sur un véhicule :

- Sel routier, saleté et humidité que l'on laisse accumuler sous la voiture.
- Élimination de la peinture ou des enduits protecteurs par les pierres, le gravier, l'abrasion ou les petits accrocs et les éraflures qui laissent le métal sans protection, exposé à la corrosion.

#### **Zones de forte corrosion**

Si vous vivez à un endroit où votre véhicule est régulièrement exposé à des matières corrosives, une protection contre la corrosion est particulièrement importante. Parmi les causes communes de corrosion accélérées, on peut citer le sel routier, les produits chimiques de contrôle des poussières, l'air salin de la mer et la pollution industrielle.

#### **L'humidité engendre la corrosion**

L'humidité crée des conditions favorables à la corrosion. Par exemple, la corrosion sera accélérée par un taux d'humidité élevé, surtout quand la température est tout juste au-dessus du point de congélation. Dans pareil cas, la matière corrosive est tenue en contact avec les surfaces du véhicule par l'humidité qui s'évapore très lentement.

La vase est particulièrement corrosive car elle prend du temps à sécher et retient l'humidité en contact avec le véhicule. Bien que la vase paraisse sèche, elle retient toujours l'humidité et favorise la corrosion.

Une température élevée peut aussi accélérer la corrosion des pièces qui ne sont pas bien ventilées, empêchant ainsi l'humidité de se dissiper. Pour toutes ces raisons, il est particulièrement important de garder votre véhicule exempt de vase ou d'accumulation d'autres matières. Ceci ne s'applique pas seulement aux surfaces visibles mais plus particulièrement au soubassement du véhicule.

**Pour aider à prévenir la corrosion**

Vous pouvez aider à prévenir la corrosion en observant les points suivants :

**Gardez votre véhicule propre**

La meilleure façon d'empêcher la corrosion consiste à garder son véhicule propre et exempt de matières corrosives. Portez une attention particulière au soubassement du véhicule.

- Si vous vivez à un endroit de forte corrosion, où l'on utilise du sel routier, près de la mer, dans les zones de pollution industrielle, de pluie acide, etc., vous devriez porter une attention particulière à la protection contre la corrosion. En hiver, rincez le soubassement du véhicule au moins une fois par mois et à la fin de l'hiver, assurez-vous de nettoyer le soubassement à fond.

- Quand vous nettoyez le soubassement du véhicule, portez une attention particulière aux composants sous les ailes et dans les recoins. Soyez minutieux; juste mouiller la vase plutôt que la laver à fond accélèrera la corrosion plutôt que l'empêcher. L'eau et la vapeur pressurisées sont particulièrement efficaces pour éliminer les dépôts de vase et de matières corrosives.
- Quand vous nettoyez les bas de porte, les bas de caisse et les membres du châssis, assurez-vous que les orifices de drainage restent bien ouverts pour que l'humidité puisse s'échapper et non pas rester prisonnière dans les panneaux et former de la rouille.

**Gardez votre garage sec**

Ne stationnez pas votre véhicule dans un garage humide et mal ventilé. Ceci crée un milieu favorable pour la corrosion. Ceci est particulièrement vrai si vous lavez votre véhicule dans le garage ou si vous le stationnez alors qu'il est encore mouillé ou couvert de neige et de glace ou de vase. Même un garage chauffé peut contribuer à la corrosion, à moins qu'il soit bien ventilé pour dissiper l'humidité.

**Gardez la peinture et les garnitures en bon état**

Égratignures et écaillures sur le fini devraient être couvertes avec une peinture de retouche dès que possible afin de réduire le risque de corrosion. Si vous pouvez voir le métal nu, nous recommandons de faire faire le travail dans un atelier de carrosserie qualifié.

Fiente d'oiseau: La fiente d'oiseau est très corrosive et peut endommager les surfaces peintes en quelques heures. Nettoyez toujours la fiente d'oiseau dès que possible.

**Ne négligez pas l'intérieur**

L'humidité peut s'accumuler dans l'habitacle, sous les tapis, et causer de la corrosion. Vérifiez régulièrement sous les tapis pour vous assurer que tout est bien sec. Soyez très prudent si vous transportez des engrais, des matières nettoyantes ou des produits chimiques dans votre véhicule.

Ces produits ne devraient être transportés que dans des contenants adéquats et tout déversement devrait être essuyé immédiatement, rincé à l'eau claire et bien séché.



### Soins intérieurs

G230201AHM

#### **Mises en garde générales concernant l'intérieur**

Empêcher les solutions caustiques comme les parfums et les huiles cosmétiques de toucher le tableau de bord car elles peuvent causer des dommages ou une décoloration. Si ces produits touchent le tableau de bord, essuyez-les immédiatement. Voyez les directives à suivre pour nettoyer le vinyle correctement.

#### **MISE EN GARDE**

***Ne laissez jamais l'eau ou d'autres liquides toucher les composants électriques ou électroniques à l'intérieur du véhicule car ils pourraient les endommager.***

#### **MISE EN GARDE**

***Utilisez un détergent neutre ou une solution à faible teneur en alcool pour nettoyer le cuir (volant, sièges, etc.). Utiliser une solution à forte teneur en alcool ou un détergent acide/alcalin pourrait déteindre ou décaper la surface du cuir.***

G230202AUN

#### **Nettoyage du capitonnage et des garnitures intérieures**

##### **Vinyle**

Éliminez la poussière et la saleté du vinyle à l'aide d'une époussette ou d'un aspirateur. Nettoyez le vinyle avec un nettoyant pour le vinyle.

##### **Tissu**

Éliminez la poussière et la saleté des tissus à l'aide d'une époussette ou d'un aspirateur. Nettoyez les tissus avec une solution de savon doux recommandée pour le capitonnage ou les tapis. Nettoyez les taches fraîches immédiatement avec un détachant. Si vous ne les nettoyez pas immédiatement, le tissu restera taché et pourra se décolorer. En outre, les propriétés ignifuges du tissu seront réduites si vous ne l'entretenez pas bien.

#### **MISE EN GARDE**

***Utiliser un produit autre que les nettoyants et les procédures recommandées pourra changer l'apparence du tissu et en réduire les propriétés ignifuges.***

G230203AUN

#### **Nettoyer les ceintures de sécurité**

Nettoyez le tressage des ceintures avec une solution de savon doux recommandée pour le capitonnage ou les tapis. Suivez le mode d'emploi fourni avec le savon. Ne blanchissez ni ne retez le tressage car vous pourriez l'affaiblir.

G230204AUN

#### **Nettoyer la surface intérieure des glaces**

Si l'intérieur des glaces s'embue (devient couvert d'un film huileux, gras ou cireux), vous pouvez nettoyer les glaces avec un produit pour vitres. Suivez le mode d'emploi sur le contenant du produit.

#### **MISE EN GARDE**

***Ne grattez ni n'éraillez la face intérieure de la lunette arrière, vous pourriez endommager le grillage du dégivreur arrière.***

## SYSTÈME ANTIPOLLUTION

G270000AHM-EU

Le système antipollution du véhicule est couvert par une garantie limitée écrite. Voyez les renseignements sur la garantie fournis dans le manuel sur la garantie et l'entretien de votre véhicule.

Votre véhicule est équipé d'un système antipollution conforme à tous les règlements antipollution en vigueur.

Il y a trois systèmes antipollution en tout, à savoir :

- (1) Système de contrôle des gaz de carter
- (2) Système de contrôle des émissions de vapeurs de carburant
- (3) Système de contrôle des gaz d'échappement

Afin d'assurer le bon fonctionnement du système antipollution, on recommande que vous fassiez inspecter et entretenir votre véhicule par un concessionnaire Kia agréé, conformément au programme d'entretien dans ce manuel.

**Miseen garde concernant l'inspection et le test de maintenance (avec le système de contrôle électronique de stabilité (ESC)) :**

- **Pour éviter les ratés pendant le test au dynamomètre, coupez le système de contrôle électronique de stabilité (ESC) en appuyant sur l'interrupteur ESC.**
- **Une fois le test au dynamomètre effectué, remettez l'ESC en circuit en appuyant de nouveau sur l'interrupteur ESC.**

G270100AUN

### 1. Système de contrôle des gaz de carter

Le système de recyclage des gaz de carter sert à éliminer la pollution dans l'air causée par les fuites de gaz provenant du carter. Le système alimente un air frais filtré au carter par l'entremise d'un boyau d'admission d'air. Dans le carter, l'air frais se mélange aux gaz qui passent alors dans le système d'induction, par la soupape RGC.

G270200AUN

### 2. Système de contrôle des émissions de vapeurs de carburant (incluant la RVRC : récupération des vapeurs de remplissage en carburant)

Le système de contrôle des émissions de vapeurs de carburant empêche ces vapeurs de s'échapper dans l'air.

(La RVRC est conçue pour permettre aux vapeurs dans le réservoir de carburant d'être aspirées dans un réservoir pendant le remplissage à une station-service, empêchant la libération des vapeurs de carburant dans l'atmosphère.)

G270201AUN

### **Absorbeur de vapeurs de carburant**

Les vapeurs de carburant produites dans le réservoir de carburant sont stockées dans l'absorbeur. Quand le moteur fonctionne, les vapeurs de carburant dans l'absorbeur sont aspirées dans le réservoir d'équilibre par l'entremise d'un clapet à solénoïde de commande de purge.

G270202AHM

### **Clapet à solénoïde de commande de purge (CSCP)**

Le clapet à solénoïde de commande de purge est contrôlé par le module de commande du moteur (ECM). Quand la température du liquide de refroidissement est basse, au ralenti, le CSCP se ferme pour éviter que le moteur aspire les vapeurs de carburant. Une fois que le moteur se réchauffe pendant la conduite normale, le CSCP s'ouvre pour permettre au moteur d'utiliser les vapeurs de carburant.

G270300AUN

### **3. Système de contrôle des gaz d'échappement**

Ce système contrôle très efficacement les gaz d'échappement, tout en maintenant une bonne performance.

G270301AUN

### **Modifications au véhicule**

Ce véhicule ne devrait être modifié d'aucune façon. Une modification au véhicule pourrait en affecter la performance, la sécurité ou la durabilité, et pourrait aller à l'encontre des lois et règlements sur la sécurité et la pollution. De plus, les dommages ou les problèmes suite à une modification ne sont pas couverts par la garantie.

- Si vous utilisez des appareils électroniques non autorisés, le véhicule pourrait fonctionner anormalement, cela pourrait également endommager les fils électriques, décharger la batterie et causer un incendie. Pour votre sécurité, veuillez ne pas utiliser d'appareils électroniques non autorisés.

G270302AUN

### **Mises en garde concernant les gaz d'échappement du moteur (oxyde de carbone)**

- Les gaz d'échappement peuvent contenir de l'oxyde de carbone. Donc, si vous sentez des gaz d'échappement dans l'habitacle, faites inspecter et réparer le système d'échappement immédiatement. Si vous pensez que les gaz d'échappement entrent dans le véhicule, ne conduisez qu'avec les glaces complètement abaissées. Faites inspecter et réparer votre véhicule immédiatement.

### **⚠ AVERTISSEMENT - Échappement**

**Les gaz d'échappement contiennent de l'oxyde de carbone (CO). Bien qu'il soit inodore et incolore, l'oxyde de carbone est dangereux et même mortel. Suivez les directives sur cette page pour éviter l'empoisonnement par oxyde de carbone.**

- Ne faites pas tourner le moteur dans un endroit fermé (comme un garage) plus longtemps que nécessaire pour déplacer le véhicule hors de l'endroit.
- Quand le véhicule est arrêté à un endroit ouvert pendant plus qu'un bref instant et que le moteur tourne, ajustez le système de ventilation pour que l'air frais extérieur soit aspiré dans le véhicule.
- Ne restez jamais assis pendant de longues périodes dans un véhicule stationné ou arrêté, alors que le moteur est en marche.
- Si le moteur cale ou ne veut pas démarrer, des tentatives répétées de faire redémarrer le moteur peuvent endommager le système antipollution.

G270303AAM

**Mises en garde concernant les pots catalytiques (si équipé)**

**⚠ AVERTISSEMENT**

**- Incendie**

- **Un système d'échappement chaud peut incendier des matières sous le véhicule. Ne stationnez pas, ne laissez pas le moteur rouler au ralenti et ne conduisez pas le véhicule sur ou près d'objets inflammables comme du gazon, de la végétation, du papier, des feuilles d'arbre, etc.**
- **Le système d'échappement et le pot catalytique sont très chauds quand le moteur fonctionne ou immédiatement après que vous éteignez le moteur. Tenez-vous loin du système d'échappement et du pot catalytique afin d'éviter les brûlures. N'enlevez pas le bouclier thermique autour du système d'échappement, ne scellez pas le dessous du véhicule et n'endiguez pas le véhicule d'un antirouille. Cela pourrait être dangereux dans certaines conditions.**

Votre véhicule est doté d'un dispositif antipollution avec pot catalytique.

Les précautions suivantes devraient être prises :

- N'utilisez que de l'essence SANS PLOMB.
- N'utilisez pas le véhicule si vous détectez des signes de mauvais fonctionnement du moteur, comme des ratés ou une perte évidente de puissance.
- Ne faites pas un usage abusif du moteur comme rouler avec l'allumage coupé ou descendre des pentes, la boîte de vitesse engagée et l'allumage coupé.
- Ne laissez pas tourner le moteur à un ralenti accéléré pendant de longues périodes (5 minutes ou plus).
- Ne modifiez aucune pièce du moteur ou du système antipollution. Toutes les inspections et tous les ajustements doivent être faits chez un concessionnaire Kia agréé.
- Évitez de conduire alors que le niveau de carburant est extrêmement bas. Tomber en panne sèche pourrait causer des ratés du moteur et endommager le pot catalytique.

Un manque à observer ces précautions pourra se solder par des dommages au pot catalytique et au véhicule. En outre, de telles actions pourraient rendre les garanties nulles et sans effet.

**Dimensions / 8-2**

**Intensité des ampoules / 8-2**

**Pneus et jantes / 8-3**

**Lubrifiants recommandés et volume / 8-4**

**Numéro d'identification du véhicule (NIV) / 8-7**

**Étiquette de certification du véhicule / 8-7**

**Étiquette des pneus / 8-8**

**Numéro du moteur / 8-8**

**Caractéristiques techniques &  
Renseignements pour le consommateur**

**8**

## DIMENSIONS

I010000AXM-EU

Item	mm (po)
Longueur hors tout	4440 (174,8)
Largeur hors tout	1855 (73,0)
Hauteur hors tout	1635 (64,4)/1645 (64,8)* <sup>1</sup>
Voie avant	1618 (63,7)* <sup>2</sup> / 1611 (63,4)* <sup>3</sup> / 1600 (63,0)* <sup>4</sup>
Voir arrière	1619 (63,7)* <sup>2</sup> / 1612 (63,5)* <sup>3</sup> / 1601 (63,0)* <sup>4</sup>
Empattement	2640 (103,9)

\*<sup>1</sup> avec porte-bagages

\*<sup>2</sup> avec des pneus 215/70R16

\*<sup>3</sup> avec des pneus 225/60R17

\*<sup>4</sup> avec des pneus 235/55R18

## INTENSITÉ DES AMPOULES

I030000AXM-EU

Ampoule	intensité (W)
Phares (croisement)	55
Phares (route)	55
Clignotants de direction avant / Feux de position	28/8
Clignotants de direction avant*	28
Feu de signalisation latéral*	LED ou 5
Phares antibrouillard*	27
Feu de gabarit	5
Feux combinés	28/8
Feu arrière	5
Feux de signalisation arrière	27
Feux de marche arrière	16
Feu d'arrêt surélevé	5 ou LED
Ampoules de la plaque d'immatriculation	5
Lampes de lecture*	6
Éclairage d'accueil	10
Ampoule de la boîte à gants*	5
Éclairage du coffre*	10
Lampes du para-soleil*	5

\* si équipé

**PNEUS ET JANTES**

I020000AXM-EU

Item	Grandeur des pneus	Grandeur de jante	Pression de gonflage des pneus à froid kPa (psi)		Couple des écrous de roue, kg•m (lb•ft, N•m)
			Front	Rear	
Pneus	215/70R16	6,5Jx16	230 (33)	230 (33)	9~11 (65~79, 88~107)
	225/60R17	6,5Jx17			
	235/55R18	7,0Jx18			
Roue de secours compacte (si équipé)	T155/90D16	4,0Tx16	420 (60)	420 (60)	

**MISE EN GARDE**

*Quand vous remplacez les pneus, utilisez des pneus de la même grandeur que les pneus originaux fournis avec le véhicule.*

*Utiliser des pneus de grandeur différente peut endommager les pièces connexes et nuire au bon fonctionnement du véhicule.*

### LUBRIFIANTS RECOMMANDÉS ET VOLUME

Pour aider à maintenir la performance et la durabilité du moteur et du groupe motopropulseur, n'utilisez que des lubrifiants de bonne qualité. Utiliser les bons lubrifiants aidera le moteur à tourner rondement et favorisera une bonne consommation de carburant.

Les lubrifiants et liquides suivants sont recommandés pour votre véhicule.

Lubrifiant		Volume	Classe	
Huile à moteur* <sup>1</sup> * <sup>2</sup> (vidange/remplissage)		4,6 l (4,86 US qt.)	API Service SM* <sup>3</sup> , ILSAC GF-4 ou mieux	
Liquide de boîte-pont manuelle	MPI	1,8~1,9 l (1,90~2,01 US qt.)	API GL-4, SAE 75W/85	
	T-GDI	2,1~2,2 l (2,20~2,32 US qt.)		
Liquide de boîte-pont automatique	MPI	7,1 l (7,50 US qt.)	MICHANG ATF SP-IV SK ATF SP-IV NOCA ATF SP-IV Kia genuine ATF SP-IV	
	T-GDI	7,8 l (8,24 US qt.)		
Liquide de refroidissement	MT	6,8 l (7,19 US qt.)	MÉLANGE, antigel et eau (liquide à base d'éthylène 3 glycol pour un radiateur en aluminium)	
	AT	MPI		6,7 l (7,08 US qt.)
		T-GDI		6,7~6,8 l (7,08~7,19 US qt.)

\*<sup>1</sup> Voyez les indices de viscosité SAE recommandés, en page suivante.

\*<sup>2</sup> On peut maintenant se procurer des huiles à moteur étiquetées éconergétiques. Outre les avantages habituels, elles contribuent à une économie de carburant en réduisant la quantité requise pour surmonter la friction du moteur. Souvent, ces améliorations sont difficiles à constater lors de la conduite quotidienne, mais avec le temps, elles peuvent présenter des économies marquées de coût et d'énergie.

\*<sup>3</sup> Si une huile à moteur API service SM n'est pas disponible dans votre pays, vous pouvez utiliser une huile API service SL.

AT : Boîte-pont automatique

MT : Boîte-pont manuelle



## Caractéristiques techniques & Renseignements pour le consommateur

<b>Lubrifiant</b>	<b>Volume</b>	<b>Classe</b>
Liquide de freinage	0,7~0,8 l (0,7~0,8 US qt.)	FMVSS116 DOT-3 ou DOT-4
Huile de différentiel (4WD)	0,65 l (0,69 US qt.)	Huile hypoïde API Service GL-5, SAE 75W/90 (SHELL SPIRAX X ou l'équivalent)
Huile de boîte de transfert (4WD)	0,6 l (0,63 US qt.)	Huile hypoïde API Service GL-5, SAE 75W/90 (SHELL SPIRAX X ou l'équivalent)
Carburant	58 l (15,32 US gal.)	Consultez " Carburant " au chapitre 1

I040000AAM-EU

### Indice de viscosité SAE recommandé

#### MISE EN GARDE

*Tenez toujours propre la partie autour du bouchon de remplissage, du bouchon de vidange ou de la jauge d'huile avant de vérifier ou de vidanger un lubrifiant. Ceci est particulièrement important dans les endroits poussiéreux ou sablonneux et après avoir utilisé le véhicule sur des routes non pavées. Nettoyer autour du bouchon et de la jauge d'huile empêchera les saletés et la crasse d'entrer dans le moteur et d'autres mécanismes qui pourraient alors s'endommager.*

La viscosité (consistance) de l'huile du moteur influence la consommation de carburant et le fonctionnement par temps froid (démarrage et coulabilité de l'huile). Les huiles à indice réduit offrent une meilleure économie de carburant et un meilleur rendement par temps froid. Mais une huile d'indice élevé assurera une meilleure lubrification par temps chaud. Utiliser des huiles de viscosités autres que celles recommandées peut endommager le moteur.

Quand vous choisissez une huile, tenez toujours compte de la plage de température de service avant d'effectuer un changement. Vous pouvez utiliser le tableau suivant pour vous aider à choisir la viscosité d'huile recommandée.

Plage de température pour les indices de viscosité SAE										
Température	°C	-30	-20	-10	0	10	20	30	40	50
	(°F)	-10	0	20	40	60	80	100	120	
Huile à moteur (Moteur T-GDI)		<b>5W-30, 5W-40</b>								
Huile à moteur (Moteur MPI) *1		<b>10W-30</b>								
		<b>5W-20, 5W-30</b>								

\*1 Pour une meilleure économie de carburant, on recommande une huile à moteur d'indice de viscosité SAE 5W-20 (API Service SM / ILSAC GF-4). Si cette huile à moteur n'est pas disponible, choisissez une huile à moteur appropriée en consultant le tableau de viscosité des huiles de moteur.



## NUMÉRO D'IDENTIFICATION DU VÉHICULE (NIV)

Numéro de châssis

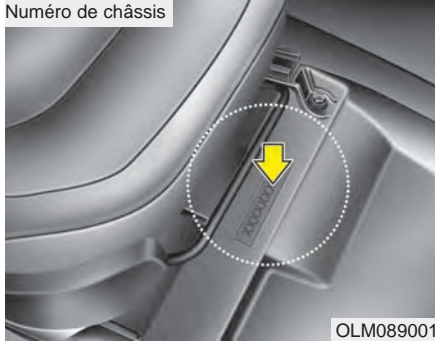

H010000AXM

Le numéro d'identification du véhicule (NIV) est utilisé pour l'enregistrement de votre véhicule et toute autre transaction légale concernant la propriété, etc.

Le numéro est poinçonné sur le tablier du compartiment-moteur.

Étiquette NIV



Le NIV est également inscrit sur une plaque fixée sur le dessus du tableau de bord. On peut facilement voir le numéro sur la plaque depuis l'extérieur à travers le pare-brise.

## ÉTIQUETTE DE CERTIFICATION DU VÉHICULE



L'étiquette de certification de véhicule apposée sur le pilier central du côté du conducteur possède le numéro d'identification du véhicule (NIV).

## ÉTIQUETTE DES PNEUS



H030000APB

Les pneus montés sur votre véhicule ont été choisis parce qu'ils offrent le meilleur rendement lors de la conduite normale.

L'étiquette des pneus, située sur le montant central de la porte du conducteur, donne les pressions recommandées pour votre véhicule.

## NUMÉRO DU MOTEUR

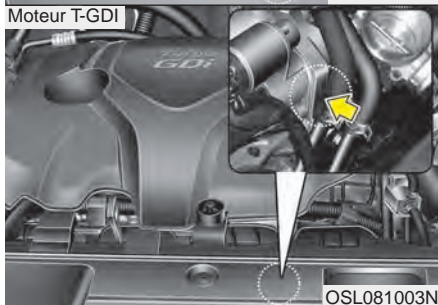
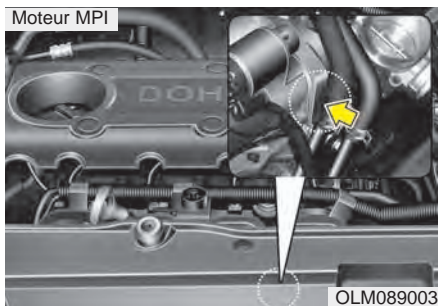

\* Le dispositif réel pourra différer de l'illustration.

H04000AUN

Le numéro du moteur est estampé sur le bloc, au point indiqué sur l'illustration.