

zibro Kamin®

SRE 810

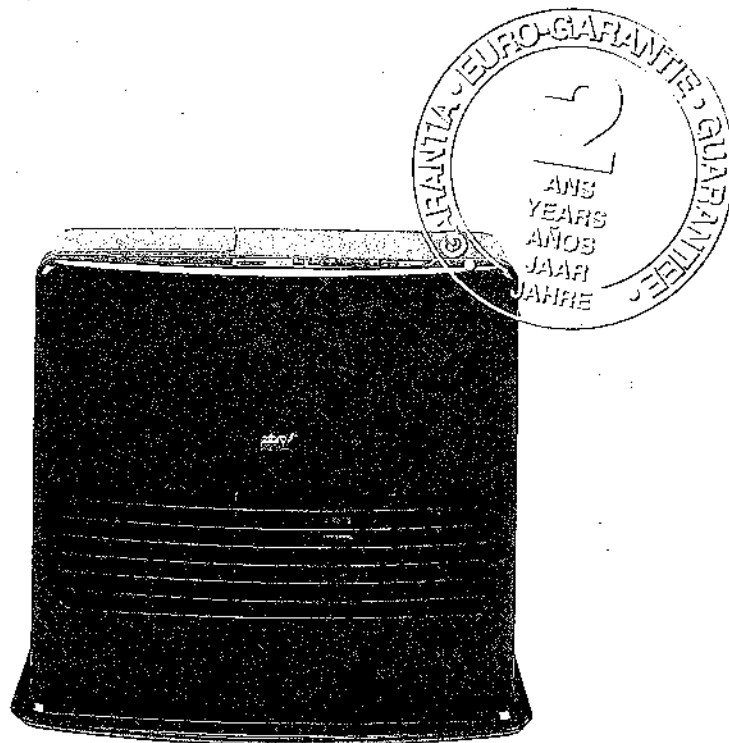

MANUEL D'UTILISATION

Chère Madame, Cher Monsieur,

Nous vous remercions de la confiance que vous avez bien voulu témoigner à notre marque en choisissant un convecteur à pétrole Zibro Kamin. Vous venez d'acquérir un produit de qualité, qui vous donnera entière satisfaction durant de très nombreuses années. A condition, bien sûr, de respecter les consignes d'utilisation. C'est pourquoi nous vous invitons vivement à consulter ce manuel afin d'assurer à votre convecteur Zibro Kamin Laser une durée de vie optimale.

Les produits Zibro Kamin sont garantis contre tout vice de fabrication ou de conception (hors consommables) pendant une durée de 2 ans à compter de leur date d'achat.

Nous vous souhaitons beaucoup de chaleur et de confort avec votre Zibro Kamin.

Bien cordialement,
PVG International bv

Service-Consommateurs

1 LISEZ PRÉALABLEMENT LE MANUEL D'UTILISATION.

2 EN CAS DE DOUTE, CONTACTEZ VOTRE REVENDEUR ZIBRO KAMIN.

3 POUR LIRE, DÉPLIEZ LA DERNIÈRE PAGE.



L'UTILISATION DANS LES GRANDES LIGNES

Voici, dans les grandes lignes, la marche à suivre pour utiliser votre Zibro Kamin. Le MANUEL D'UTILISATION (page 5 et suivantes) reprend chaque étape en détail.

- 1** Retirez les différents emballages (voir le chapitre A, fig. A).
- 2** Remplissez le réservoir amovible **7** (voir le chapitre B, fig. D).
- 3** Branchez la fiche dans la prise de courant.
- 4** Allumez le convecteur à l'aide de la touche ON/OFF **14** (voir le chapitre D).
- 5** Modifiez si nécessaire la température à votre convenance à l'aide des touches de réglage (voir le chapitre E).
- 6** Pour éteindre le convecteur, appuyez sur la touche ON/OFF.

- Votre convecteur dégagera une odeur de "neuf" en chauffant pour la première fois.
- Conservez votre combustible dans un endroit frais, à l'abri de la lumière après avoir fermé le ou les bidons avec le bouchon d'origine.
- Le combustible vieillit. Utilisez à chaque début de saison de chauffage du nouveau combustible.
- Si vous chauffez au PTX-2000, Zibro Plus, ou Zibro Plus ~~Prime~~, vous êtes assurés d'avoir un combustible de bonne qualité et conforme à l'arrêté du 8/1/1998 relatif aux caractéristiques du combustible liquide pour appareils mobiles de chauffage.
- Si vous changez de marque et/ou de type de pétrole, vous devez d'abord vous assurer que le convecteur à pétrole consomme entièrement le combustible présent.

ÉLÉMENTS IMPORTANTES

- 1** Façade
- 2** Grille
- 3** Plateau inférieur
- 4** Couvercle du réservoir amovible
- 5** Panneau de réglage
- 6** Poignée
- 7** Réservoir amovible
- 8** Filtre à air
- 9** Cache du ventilateur
- 10** Sonde de température
- 11** Fil à plomb (pour l'horizontalité)
- 12** Cordon d'alimentation électrique
- 13** Afficheur numérique
- 14** Touche ON/OFF
- 15** Verrouillage sécurité enfants
- 16** Touche de réglage (heure et température)
- 17** Réglage de l'heure d'allumage désirée "Timer"
- 18** Touche ECONOMIQUE
- 19** Lampes témoins

CE QUE VOUS DEVEZ SAVOIR AU PRÉALABLE:

AÉREZ TOUJOURS SUFFISAMMENT

Quel que soit le modèle, vous devez toujours prévoir une pièce de volume minimal afin d'utiliser le convecteur Zibro Kamin en toute sécurité, sans aération supplémentaire. Si le volume de la pièce est plus petit que celui préconisé, vous devez toujours entrebâiller une fenêtre ou une porte ($\pm 2,5$ cm). Il est important que chaque pièce où l'appareil est utilisé soit munie d'une entrée d'air suffisante et d'une sortie d'air efficace (section minimale de 50 cm² pour chaque orifice). N'utilisez pas votre Zibro Kamin dans les pièces insuffisamment aérées ou situées en dessous du niveau du sol, ni dans les caravanes, les bateaux et les cabines de véhicules. Toute modification du système de sécurité est interdite, car dans ce cas, nous ne pourrions plus garantir le bon fonctionnement du contrôleur d'atmosphère. En cas de doute, consultez votre distributeur Zibro Kamin.

LE COMBUSTIBLE APPROPRIÉ

✓ Votre convecteur Zibro Kamin a été conçu pour fonctionner avec du pétrole pur, de haute qualité et dénué d'eau, comme PTX 2000, Zibro Plus et Zibro Plus ~~Prima~~. Seuls ces combustibles vous assureront une combustion propre et optimale. Un combustible de moins bonne qualité peut se traduire par: ✗

- ▶ un risque accru de pannes
- ▶ une combustion imparfaite
- ▶ une réduction de la durée de vie du convecteur
- ▶ un dégagement de fumée et/ou de mauvaise odeur
- ▶ un dépôt blanc sur la grille ou le manteau

Un combustible approprié est donc essentiel pour un usage sûr et durable de votre convecteur.

Consultez toujours votre revendeur Zibro Kamin le plus proche sur le combustible approprié pour votre convecteur à pétrole ou consultez le 3615 ZIBRO sur minitel.



Seul un combustible approprié vous garantit un usage sûr et durable de votre convecteur Zibro Kamin.



Vous trouverez ce bouchon de transport séparément dans le carton. Pour transporter le convecteur dans votre véhicule, utilisez obligatoirement le bouchon de transport. Il faut donc bien le conserver!

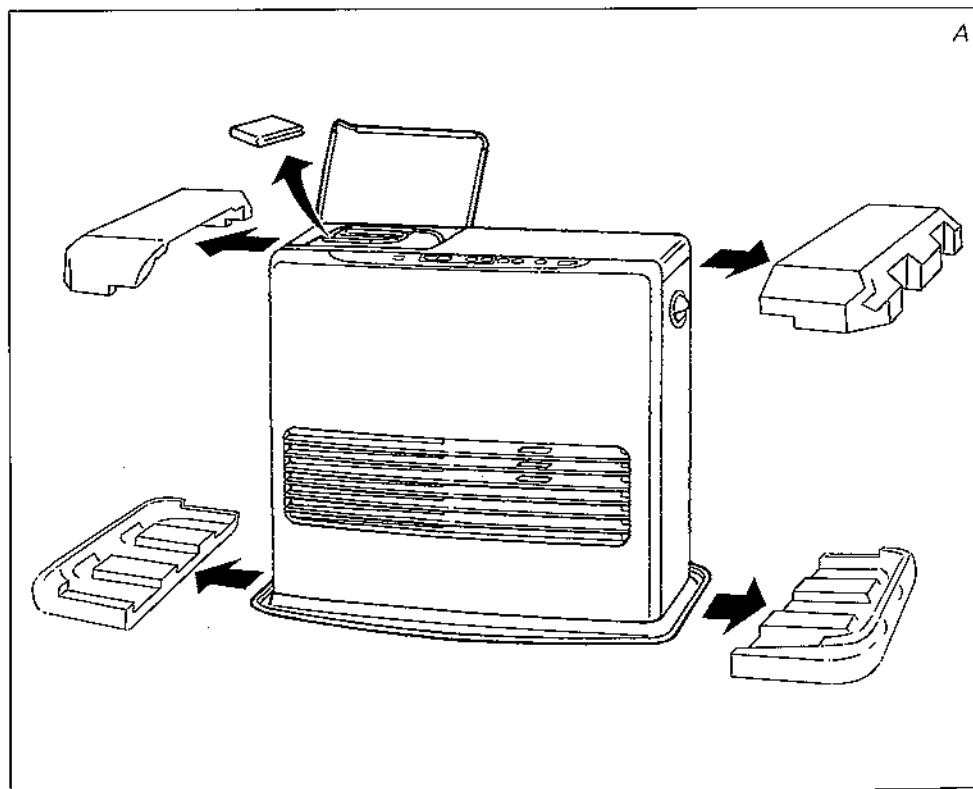

A INSTALLATION DU CONVECTEUR

- 1 Retirez avec précaution votre convecteur Zibro Kamin Laser du carton et vérifiez-en le contenu. En plus du convecteur, vous devez disposer:
 - ▶ pompe à main
 - ▶ d'un bouchon de transport
 - ▶ d'un autocollant
 - ▶ du présent manuel d'utilisation

Conservez le carton et l'emballage (fig. A) à des fins d'entreposage et/ou de transport.

- 2 Ouvrez le couvercle du réservoir amovible 7 puis retirez la cale de carton. Apposez l'autocollant à l'intérieur du couvercle du réservoir amovible.

- 3 Remplissez le réservoir amovible comme indiqué au chapitre B.

- 4 La surface du sol doit être plane. Vérifiez-le en vous servant du fil à plomb 11. Si le poids se retrouve à l'intérieur du cercle, c'est que le convecteur est en bonne position (fig. B). Déplacez le convecteur s'il n'est pas parfaitement horizontal. N'essayez pas de corriger sa position en mettant en dessous des livres ou un objet quelconque.

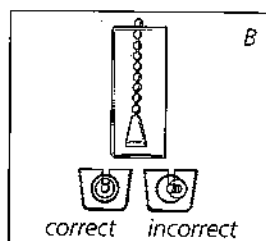

- 5 Branchez la fiche 12 dans la prise de courant (220/230 volts CA - 50 Hz) et réglez l'heure à l'aide des touches de réglage 16 (voir le chapitre C).

- 6 Votre Zibro Kamin est maintenant prêt à l'emploi.

B REMPLISSAGE DU COMBUSTIBLE

Remplissez votre réservoir amovible dans un lieu approprié (au cas où vous renverseriez du combustible). Procédez comme suit:

- 1 Assurez-vous que le convecteur est éteint.
- 2 Soulevez le couvercle 4, dégagez le réservoir amovible 7 et retirez-le du convecteur (fig. C). Attention! quelques gouttes de combustible peuvent encore s'écouler du réservoir. Posez le réservoir amovible (bouchon en haut) puis dévissez le bouchon du réservoir.

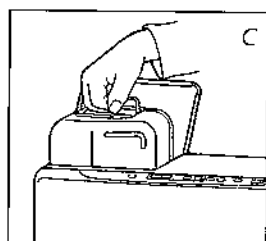

- 3 Prenez la pompe à main et introduisez le tuyau rigide dans le bidon. Veillez à ce que ce dernier soit plus haut que le réservoir amovible (fig. D). Introduisez le tuyau flexible dans l'orifice du réservoir amovible.

- 4 Serrez le bouton situé au dessus de la pompe (en le tournant à droite).

- 5 Pressez la pompe plusieurs fois jusqu'à ce que le combustible commence à couler dans le réservoir amovible. Une fois que c'est le cas, vous n'avez plus besoin de presser la pompe.

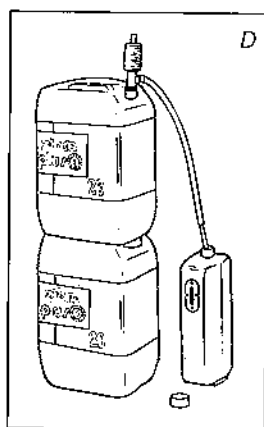

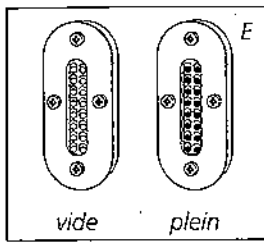

- 6 Lors du remplissage, observez attentivement la jauge du niveau de combustible 7 (fig. E). Si celle-ci est pleine, désamorcez la pompe en desserrant le bouton situé sur la pompe (en le tournant à gauche).

Ne remplissez jamais trop le réservoir, surtout si le combustible est très froid (en chauffant, le combustible se dilate).

- 7 Ne laissez pas le combustible encore présent dans la pompe, remettez-le dans le bidon et retirez la pompe avec soin. Vissez le bouchon du réservoir minutieusement sur le réservoir. Essayez le combustible éventuellement renversé.

- 8 Vérifiez que le bouchon du réservoir est bien vissé. Remettez le réservoir amovible dans le convecteur (bouchon en bas). Refermez le couvercle. Pensez à fermer votre bidon pour éviter des dépôts d'eau.

C REGLAGE DE L'HEURE

Introduisez la fiche dans la prise de courant (220/230 Volts (A) 50HZ). La touche de mise en route ON/OFF 14 doit être en position OFF. Pour effectuer le réglage, appuyez d'abord sur la touche HOUR. La lampe témoin CLOCK du panneau de réglage 5 se met à clignoter. Appuyez ensuite sur le bouton (▲ HOUR) jusqu'à obtenir l'heure actuelle. Pour les minutes, appuyez sur la touche (▼ MIN). En appuyant une seule fois, vous augmentez la valeur petit à petit. Si vous maintenez la touche enfoncée, la valeur continue à augmenter jusqu'à ce que vous relâchiez la touche. Au bout de 10 secondes environ, la lampe témoin s'arrête de clignoter et le réglage sera enregistré.

En cas de coupure de courant ou si la prise est débranchée, vous devez procéder de nouveau au réglage.

D MISE EN ROUTE DU CONVECTEUR

Au début, un convecteur à pétrole neuf dégage une certaine odeur. Prévoyez donc une aération supplémentaire.

Une fois le réglage de l'heure effectuée, allumez le convecteur en appuyant tout simplement sur la touche ON/OFF 14. Cette dernière se met à clignoter pour indiquer que l'opération d'allumage est en cours. Cette opération dure quelques instants. Lorsque le convecteur s'allume, la touche ON/OFF 14 reste rouge.

L'afficheur numérique 15 affiche deux nombres. Le voyant température s'allume. La température actuelle s'affiché sous l'inscription ROOM. La température désirée s'affiché sous l'inscription SET. Vous pouvez modifier cette dernière en vous servant des touches de réglage (voir le chapitre E).

E REGLAGE DE LA TEMPERATURE DE VOTRE CHOIX

Vous pouvez modifier la température désirée lorsque le convecteur est allumé en vous servant des touches de réglage 16. Pour augmenter la température, appuyez sur la touche (▲ HOUR), la lampe témoin TEMP 19 se met à clignoter. Pour diminuer la température, appuyez sur la touche (▼ MIN). Au bout de 10 secondes environ, la lampe témoin s'arrête de clignoter et la valeur sera enregistrée (fig G).



F: Si la lampe témoin CLOCK ne clignote plus, c'est que l'heure désirée est programmée.



G: A gauche la température désirée, à droite la température mesurée.

Vous pouvez régler la température sur 6°C minimum et 28°C maximum. En cas de coupure de courant ou si la prise est débranchée :

- rebranchez l'appareil. Un message E-0 nous indique qu'il y a eu coupure de courant; appuyez sur le bouton marche/arrêt ON/OFF, reprogrammez l'heure (voir chapitre C), rallumez de nouveau l'appareil (voir chapitre D). La température désirée passe à la valeur standard soit 20°C.

F PROGRAMMATION DE L'HEURE DESIREE (TIMER)

Le TIMER permet d'allumer automatiquement l'appareil à une heure désirée. Au préalable, vous devez avoir programmé l'heure actuelle (voir chapitre C) ainsi que votre température (voir chapitre E). Le convecteur doit être éteint.

Procédez comme suit:

- 1 Appuyez sur la touche ON/OFF 14 puis juste après sur la touche TIMER 17. La lampe témoin TIMER se met à clignoter.
- 2 Enregistrez l'heure à laquelle le convecteur doit s'allumer en vous servant des touches de réglage 16. Appuyez ensuite sur la touche (▲ HOUR) pour enregistrer l'heure et la touche (▼ MIN) pour les minutes (chapitre C)
- 3 Au bout de 10 secondes environ, l'afficheur numérique se met en mode CLOCK (horloge) et la lampe témoin TIMER s'allume, indiquant que la fonction timer est active (fig. H).
- 4 Le timer permet d'obtenir la température désirée à l'heure programmée. L'appareil calcule lui-même à quel moment il doit se mettre en route pour obtenir la température voulue (Fuzzy logics).



H: La lampe témoin TIMER indique que la fonction timer est active.

~~X~~ Si vous désirez éteindre le convecteur ou changer l'heure de démarrage, il vous suffit simplement d'appuyer sur la touche TIMER (voir le chapitre G).

Afin de désactiver la fonction du timer, appuyez une seule fois sur la touche ON/OFF 14.

G EXTINCTION DU CONVECTEUR

Il y a deux manières d'éteindre le convecteur:

- 1 Appuyez sur la touche ON/OFF 14. L'afficheur numérique se met en mode CLOCK et la flamme s'éteint.
- 2 Si vous désirez éteindre le convecteur et faire en sorte qu'il s'allume la prochaine fois automatiquement sous l'effet du timer, appuyez sur la touche TIMER 17. Tant que la lampe témoin TIMER 16 clignote, vous pouvez modifier l'heure d'allumage à votre convenance en vous servant des touches de réglage 16 (voir chapitre F).

~~X~~ H

LE ROLE DE L'AFFICHEUR NUMERIQUE

L'afficheur numérique 13 sert non seulement à afficher l'heure et la température (consignées) (chapitres C, E et F) mais encore à signaler des pannes. Le code qui apparaît sur l'afficheur vous indique ce qui se passe:

X

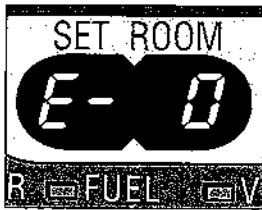

En cas de panne, l'afficheur numérique vous indique ce qui se passe.

CODE

- E - 0 Panne de courant secteur
- E - 1 Thermostat défectueux / Thermistance du brûleur défectueuse
- E - 2 Problèmes de mise en marche
- E - 5 Protection anti-renversement
- E - 6 Mauvaise combustion
- E - 7 Température ambiante supérieure à 32°C
- E - 8 Moteur soufflant défectueux
- E - 9 Filtre à air encrassé ou Pompe à combustible encrassée
- : -- Combustible épuisé

INFORMATION ← ACTION

- Rallumez le convecteur
- Contactez votre revendeur
- Contactez votre revendeur
- Rallumez le convecteur
- Contactez votre revendeur
- Rallumez le convecteur si nécessaire
- Contactez votre revendeur
- Nettoyez le filtre (chapitre M)
- Contactez votre revendeur
- Remplissez le réservoir amovible

Si la panne persiste ou en cas de doute, vous devez toujours contacter votre revendeur Zibro Kamin.

I VERROUILLAGE DE SECURITE ENFANTS

Vous pouvez utiliser le verrouillage de sécurité enfants pour éviter toute modification accidentelle des réglages du convecteur. La seule touche qui n'est pas verrouillée par le bouton sécurité enfants est le bouton de mise en marche ON/OFF (14). Si le convecteur est éteint et que le bouton verrouillage est activé, l'appareil ne peut pas s'allumer.

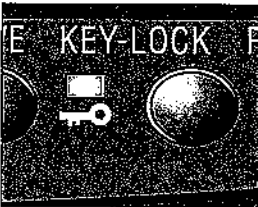

I: Si la lampe témoin KEY-LOCK est allumée, c'est que le verrouillage de sécurité enfants est activé.

Activez le verrouillage de sécurité en appuyant la touche KEY LOCK (15) pendant plus de 3 secondes. La lampe témoin KEY-LOCK s'allume (fig. I) pour indiquer que le verrouillage de sécurité enfants est actif. Pour désactiver le verrouillage de sécurité enfants, appuyez encore une fois pendant plus de 3 secondes sur la touche KEY-LOCK.

J L'UTILISATION DE LA TOUCHE ÉCONOMIQUE 'SAVE'

La fonction 'SAVE' vous permet de limiter la température. Si cette fonction est active, le convecteur s'éteindra automatiquement si la température ambiante (ROOM) dépasse de 4°C la température désirée (SET). Si la température ambiante est en dessous ou égale à la température désirée, le convecteur se rallumera automatiquement.

Pour activer la fonction 'SAVE', appuyez sur la touche correspondante (16). La lampe témoin SAVE s'allume (fig. J). Pour désactiver cette fonction, appuyez de nouveau sur la touche SAVE.



J: Si la lampe témoin SAVE s'allume, le convecteur s'allume et s'éteint automatiquement afin de rester dans les limites d'une certaine plage de températures.

Même sans la fonction 'SAVE', votre convecteur veille à ce que la température désirée soit approximativement maintenue en adaptant sa capacité de chauffage. 'SAVE' est une position économique que vous employez lorsque, par exemple, vous n'êtes pas présent dans la pièce ou pour maintenir la température de la pièce en position "Hors gel".

K LA LAMPE TÉMOIN 'FUEL'

Si la lampe témoin FUEL commence à s'allumer, vous disposez encore de 10 minutes de combustible. Un compte à rebours s'effectue sur l'afficheur numérique

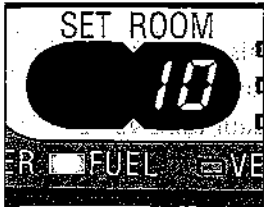

K: Si la lampe témoin FUEL s'allume, vous verrez sur l'afficheur numérique combien il vous reste de temps avant que l'appareil ne s'éteigne par manque de combustible.

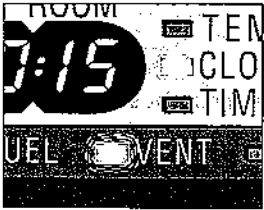

L: Si la lampe témoin 'VENT' clignote, vous devez aérer davantage.

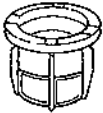
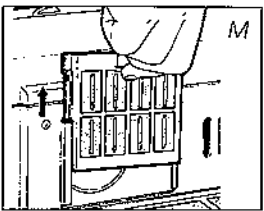

Filtere à combustible

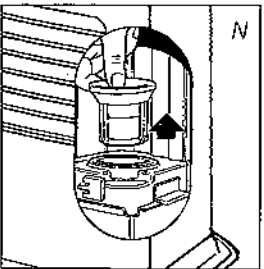

K (fig. K). Vous entendrez un signal d'alarme toutes les deux minutes, vous indiquant que vous devez faire le plein de combustible. Si vous n'intervenez pas, le convecteur s'éteint de lui-même. La lampe témoin FUEL se met alors à clignoter et l'afficheur numérique affiche quatre tirets (----).

Si le convecteur a entièrement épuisé son combustible, une fois le plein effectué, vous devez attendre que le voyant FUEL s'éteigne avant de rallumer le convecteur.

L LA LAMPE TÉMOIN 'VENT'

Si le voyant VENT commence à clignoter, elle indique que la pièce n'est pas suffisamment aérée (fig. L). Si vous n'aérez pas davantage, le convecteur s'éteindra de lui-même au bout de quelque minutes.

Si la lampe témoin 'VENT' reste allumée après que vous ayez aéré, contactez votre revendeur Zibro Kamin.

M ENTRETIEN

Avant d'effectuer l'entretien de votre convecteur, vous devez éteindre celui-ci et le laisser refroidir.

Votre Zibro Kamin exige peu d'entretien. Mais vous devez nettoyer chaque semaine le filtre à air **8** et le filtre du ventilateur à l'aide d'un aspirateur, et la grille **2** à l'aide d'un chiffon. Retirez de temps à autre le filtre à air pour le nettoyer à l'eau savonneuse (fig. M). Veillez à ce que le filtre à air soit bien sec avant de le remettre en place.

Vérifiez aussi régulièrement le filtre à combustible:

- 1** Enlevez le réservoir amovible **7** hors du convecteur puis retirez le filtre à combustible (fig. N). Ayez un chiffon à portée de main pour essuyer le combustible restant.
- 2** Retirez le filtre à combustible et nettoyez-le avec du pétrole ou à l'aide d'une soufflette (ne nettoyez jamais à l'eau!)
- 3** Remettez le filtre à combustible en place dans le convecteur.

Nous vous conseillons de nettoyer de temps en temps la poussière et les taches au moyen d'un chiffon sec. A défaut de quoi, des taches tenaces peuvent se former.

! Ne démontez pas les composants du convecteur. Pour toute réparation éventuelle, contactez toujours votre revendeur Zibro Kamin.

Si le cordon d'alimentation électrique est endommagé, seul un installateur agréé peut le remplacer par un cordon de type H05 VV-F.

N ENTREPOSAGE (FIN DE LA SAISON)

En fin de saison, rangez le convecteur dans un lieu sans poussière, si possible en utilisant l'emballage d'origine.

Vous ne pourrez pas conserver le combustible restant pour la saison suivante. Allumez le convecteur et laissez-le consommer entièrement son combustible. Ne jetez pas le combustible n'importe où. Observez les règles en vigueur dans votre commune concernant les déchets chimiques.

En tout cas, commencez la nouvelle saison avec du combustible neuf.

O TRANSPORT

Afin d'éviter les fuites de combustible durant le transport du convecteur, vous devez prendre les précautions suivantes:

- 1 Laissez le convecteur refroidir.
- 2 Retirez le réservoir amovible 7 du convecteur et retirez le filtre à combustible (voir le chapitre M, fig. N). Ce dernier peut goutter un peu; gardez un chiffon à portée de main. Conservez le filtre et le réservoir amovible indépendamment du convecteur.
- 3 Mettez le bouchon de transport à la place du filtre à combustible (fig. O) et enfoncez-le bien.
- 4 Transportez le convecteur toujours en position verticale.

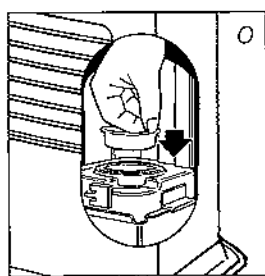

Bouchon de transport

P SPÉCIFICATIONS TECHNIQUES

Allumage	électrique	
Combustible	Combustible liquide pour appareils mobiles de chauffage (Arrêté du 8/1/1998)	
Puissance nominale moyenne	196 g/h	2350 Watt
Puissance calorifique max.	317 g/h	3800 Watt
Puissance calorifique min.	83 g/h	1000 Watt
Volume conseillé de la pièce (m ³)**	minimum 35	maximum 140
Consommation de combustible (l/heure)*	0.412	
Consommation de combustible (g/heure)*	317	
Autonomie du réservoir (heures)	minimum 13	maximum 50
Contenance du réservoir amovible (litres)	5,4	
Poids (kg)	11	
Dimensions (mm) (plateau inférieur compris)	largeur	516
	profondeur	315
	hauteur	450
Accessoires	pompe à main bouchon de transport	
Tension secteur	220 V / 230 V - AC / 50 Hz	
Consommation électrique	allumage	368 W
	continu	28 W
Niveau sonore	minimum 21 Db	maximum 36 Db

* En cas de réglage en position maximale

** Ces valeurs sont données à titre indicatif

Le marquage CE correspond à la conformité aux normes EN 60-335 partie 1 (1995) et EN 50-165 (08/97)

Q CONDITIONS DE GARANTIE

Votre convecteur Zibro Kamin Laser est couvert par une garantie de 2 ans à compter de la date d'achat. Durant cette période, tous les vices de fabrication ou de conception seront réparés gratuitement. De plus, les règles suivantes s'appliquent :



- 1 Nous rejetons expressément toute autre demande d'indemnisation, y compris en cas de préjudice indirect.
- 2 La réparation ou le changement de pièces effectués dans la période de garantie n'entraîne pas la reconduction de la garantie.
- 3 La garantie ne s'applique pas dans les cas suivants: modifications apportées au convecteur, usage de pièces non d'origine, réparations du convecteur effectuées par des tiers.
- 4 Les pièces sujettes à l'usure normale, comme le tamis et la pompe à main ne sont pas couvertes par la garantie.
- 5 La garantie s'applique uniquement si vous présentez le bon d'achat d'origine, daté et ne portant pas de modifications.
- 6 La garantie ne s'applique pas en cas de dommage occasionné par des manipulations non conformes au manuel d'utilisation, par une négligence ou par l'usage de combustible non approprié ou usagé. Un combustible non approprié peut même être dangereux*.
- 7 Les frais d'expédition et les risques liés à l'envoi du convecteur ou de ses pièces sont toujours à la charge de l'acheteur.

En cas de problème, consultez le manuel d'utilisation. Si le problème persiste, consultez votre revendeur.

* Les matières hautement inflammables, par exemple, peuvent produire une combustion incontrôlable avec, pour conséquence, un jaillissement des flammes. Dans ce cas, ne déplacez pas le convecteur mais éteignez-le immédiatement et retirez la fiche de la prise de courant. En cas d'urgence, vous pouvez utiliser un extincteur mais uniquement du type B: extincteur à acide carbonique ou à poudre.

10 CONSEILS POUR UN USAGE EN TOUTE SÉCURITÉ

1 Attirez l'attention des enfants sur la présence d'un convecteur en combustion.

2 Ne déplacez pas le convecteur lorsqu'il chauffe ou s'il est encore brûlant. Dans ces conditions, il ne faut pas ajouter du combustible ni entreprendre l'entretien du convecteur.

3 Placez l'avant du convecteur à au moins 1,5 mètre du mur, des rideaux et des meubles.

4 N'utilisez pas le convecteur dans des pièces poussiéreuses. Dans ce cas, la combustion ne sera pas optimale.

5 Éteignez le convecteur avant de sortir ou d'aller vous coucher. Si vous devez vous absenter longtemps (vacances par exemple), retirez la fiche de la prise de courant.

6 Conservez le combustible exclusivement dans des réservoirs et bidons adaptés.

7 Veillez à ce que le combustible ne soit pas exposé à la chaleur ou à des écarts de température extrêmes. Conservez le combustible toujours dans un endroit frais, sec et sombre (la lumière solaire dégrade la qualité du combustible).

8 N'utilisez jamais le convecteur dans des endroits où des gaz, solvants ou vapeurs nocifs (par exemple: gaz d'échappement ou vapeurs de peinture) peuvent être présents.

9 La grille du convecteur devient brûlante.

10 Aérez toujours suffisamment.

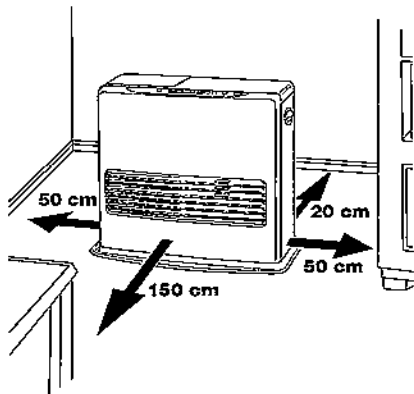

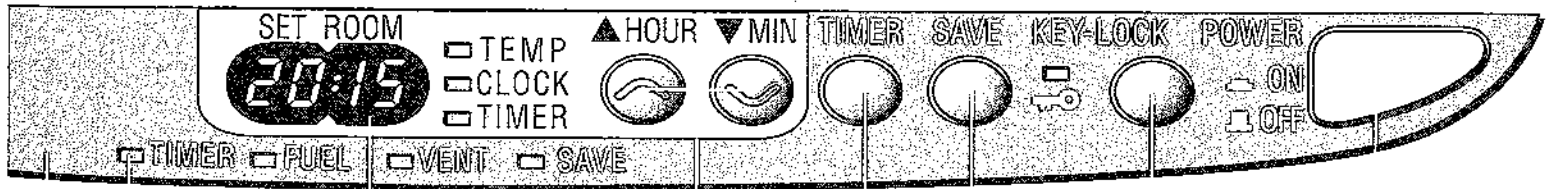
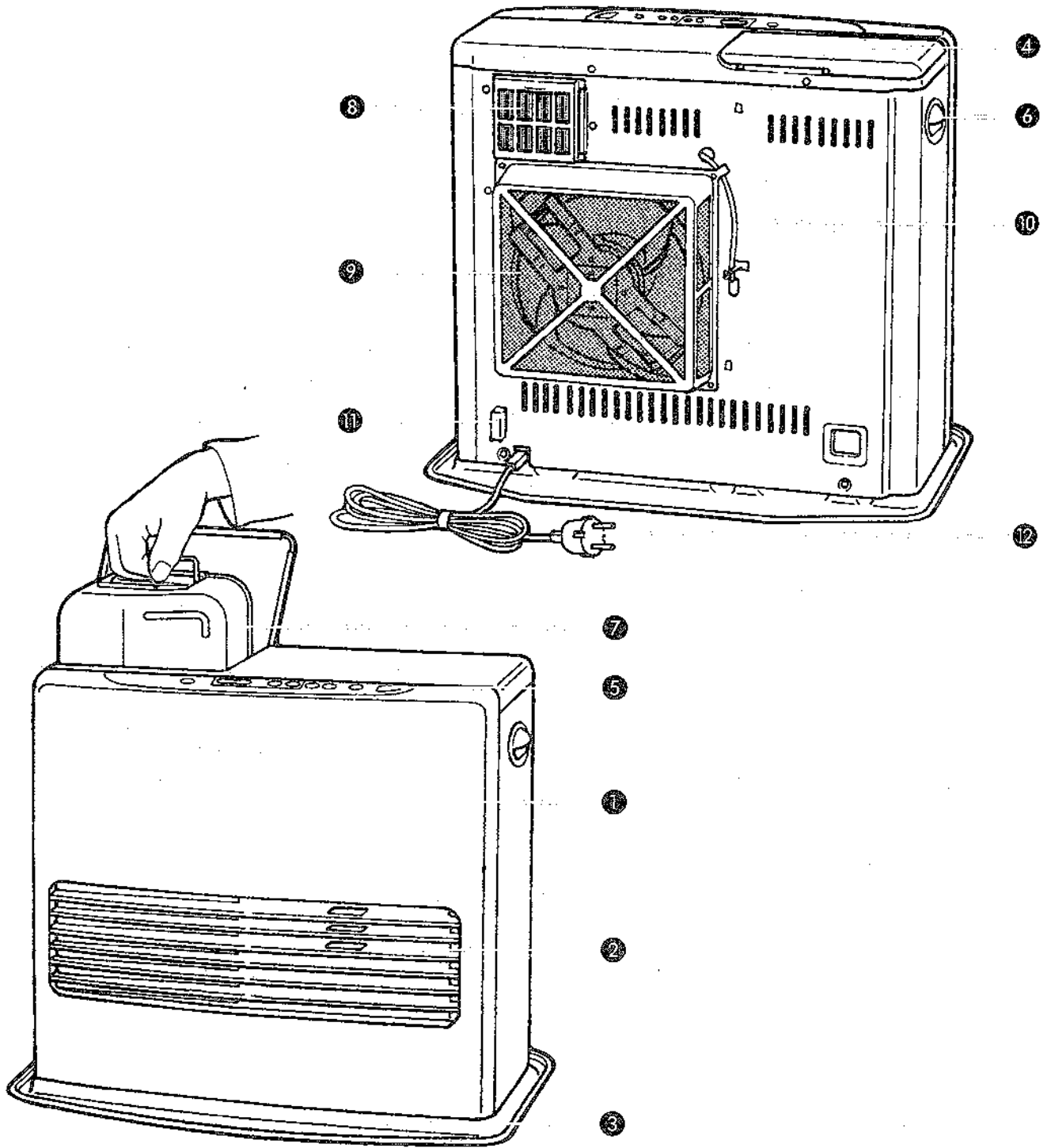

- 5
- 19
- 13
- 16
- 17
- 18
- 15
- 14



DISTRIBUTED IN EUROPE BY PVG INTERNATIONAL B.V.

PVG France SARL
4, Rue Jean Sibélius
BP 185 - 76410
SOTTEVILLE SOUS LE VAL
tel: +33 2 32 96 07 47
fax: +33 2 32 96 07 77

PVG Österreich
Pfarrhofsiedlung 16
3351 WEISTRACH
tel: +43 7477 43814
fax: +43 7477 42972

PVG Belgium NV/SA
Industrielaan 55
2900 SCHOTEN
tel: +32 3 326 39 39
fax: +32 3 326 26 39

PVG International B.V.
Ruetiweg 85
3072 OSTERMUNDIGEN
tel: +41 79 300 74 08
fax: +41 31 932 32 38

PVG International b.v.
Nieuwe Hescheweg 11
5342 EB OSS (die Niederlande)
tel: +49 2821 76713
fax: +31 412 648385

PVG Scandinavia A/S
Niels Bohrsvvej 10
6100 HADERSLEV
tel: +45 74 53 53 07
fax: +45 74 53 44 53
email: zibrodsk@bigfoot.com

PVG España SA
Avda. De la Industria, 30
28970 HUMANES - MADRID
tel: +34 1 615 68 14
fax: +34 1 697 52 76

RK Marketing
Birch Bank Upton Magna
SHREWSBURY SHROPSHIRE SY4 4TZ
tel: +44 1743 709559
fax: +44 1743 709280

PVG Italy SRL
Via Niccolò Copernico 5
50051 CASTELFIORENTINO (FI)
tel: +39 571 628500
fax: +39 571 628504

Sunwind - Gylling A/S
Løxaveien 17 - P.O Box 64
1350 RUD
tel: +47 67 17 13 70
fax: +47 67 17 13 80

PVG International b.v.
Nieuwe Hescheweg 11 / P.O.Box 96
5342 EB OSS / 5340 AB OSS
tel: +31 412 694670
fax: +31 412 648385

PVG Polska Spółka z. o. o.
Ul. Polańska 68
26-800 BIAŁOBRZEGI
tel: +48 48 13 22 33
fax: +48 48 13 39 06

Sunwind Energi AB
Solkraftvägen 12
13570 STOCKHOLM
tel: +46 87 42 01 70
fax: +46 87 98 92 20