

# zibro®

## SRE 260



guarantee

**2**  
YEARS

<b>F</b>	<b>MANUEL D'UTILISATION</b>	<b>2</b>
<b>D</b>	<b>GEBRAUCHSANWEISUNG</b>	<b>12</b>
<b>DK</b>	<b>BRUGSANVISNING</b>	<b>22</b>
<b>E</b>	<b>INSTRUCCIONES DE USO</b>	<b>32</b>
<b>GB</b>	<b>OPERATING MANUAL</b>	<b>42</b>
<b>I</b>	<b>ISTRUZIONI D'USO</b>	<b>52</b>
<b>NL</b>	<b>GEBRUIKSAANWIJZING</b>	<b>62</b>
<b>PL</b>	<b>INSTRUKCJI OBSŁUGI</b>	<b>72</b>

- F** PAGE PLIANTE
- D** FALTBLATT
- DK** FOLDEUDSIDE
- E** HOJA DESPLEGABLE
- GB** FOLD-OUT PAGE
- I** PIEGHEVOLE
- NL** UITVOUWBLAD
- PL** WKŁADKA ILUSTRACYJNA



Chère Madame, Cher Monsieur,

Nous vous remercions de la confiance que vous avez bien voulu témoigner à notre marque en choisissant un appareil mobile de chauffage à combustible liquide Zibro. Vous venez d'acquérir un produit de qualité, qui vous donnera entière satisfaction durant de très nombreuses années. A condition, bien sûr, de respecter les consignes d'utilisation. C'est pourquoi nous vous invitons vivement à consulter ce manuel afin d'assurer à votre appareil Zibro Laser une durée de vie optimale.

Les produits Zibro sont garantis contre tout vice de fabrication ou de conception (hors consommables) pendant une durée de 2 ans à compter de leur date d'achat.

Nous vous souhaitons beaucoup de chaleur et de confort avec votre Zibro.

Bien cordialement,  
PVG International b.v.

Service-Consommateurs

**1 LISEZ PRÉALABLEMENT LE MANUEL D'UTILISATION.**



**2 EN CAS DE DOUTE, CONTACTEZ VOTRE REVENDEUR ZIBRO.**

**3 POUR LIRE, DÉPLIEZ LA DERNIÈRE PAGE.**



## L'UTILISATION DANS LES GRANDES LIGNES

Voici, dans les grandes lignes, la marche à suivre pour utiliser votre Zibro. Le MANUEL D'UTILISATION (page 5 et suivantes) reprend chaque étape en détail.

- 1** Retirez les différents emballages (fig. A).
- 2** Remplissez le réservoir amovible **7** (voir le chapitre B, fig. D).
- 3** Branchez la fiche dans la prise de courant.
- 4** Allumez l'appareil à l'aide de la touche  **13** (voir le chapitre D).
- 5** Modifiez si nécessaire la température à votre convenance à l'aide des touches de réglage (voir le chapitre E).
- 6** Pour éteindre l'appareil, appuyez sur la touche  **13**.



Le remplissage du réservoir doit se faire (sécurité contre l'incendie):

- soit appareil à l'arrêt,
  - soit dans un autre local que celui où est installé le chauffage,
  - dans tous les cas, l'utilisateur doit vérifier la bonne fermeture de son réservoir rechargé en dehors de toute source de chaleur ou de feux nus (voir le chapitre B).
- Votre appareil dégagera une odeur de 'neuf' en chauffant pour la première fois.
  - Conservez votre combustible dans un endroit frais, à l'abri de la lumière après avoir fermé le ou les bidons avec le bouchon d'origine.
  - Le combustible vieillit. Utilisez à chaque début de saison de chauffage du nouveau combustible.
  - Si vous chauffez au Zibro Extra ou Zibro Kristal vous êtes assurés d'avoir un combustible de bonne qualité.
  - Si vous changez de marque et/ou de type de pétrole, vous devez d'abord vous assurer que l'appareil mobile de chauffage à combustible liquide consomme entièrement le combustible présent.

## ÉLÉMENTS IMPORTANTES

- 1** Façade
- 2** Grille
- 3** Plateau inférieur
- 4** Couvercle du réservoir amovible
- 5** Panneau de réglage
- 6** Poignée
- 7** Réservoir amovible
- 8** Filtre à air
- 9** Cache du ventilateur
- 10** Sonde de température
- 11** Cordon d'alimentation électrique
- 12** Afficheur numérique
- 13** Touche 
- 14** Verrouillage sécurité enfants
- 15** Touche de réglage (heure et température)
- 16** Réglage de l'heure d'allumage désirée "Timer"
- 17** Touche ECONOMIQUE
- 18** Lampes témoins
- 19** Branchement du Weektimer

## CE QUE VOUS DEVEZ SAVOIR AU PRÉALABLE:

### AÉREZ TOUJOURS SUFFISAMMENT

Quel que soit le modèle, vous devez toujours prévoir une pièce de volume minimal afin d'utiliser l'appareil en toute sécurité, sans aération supplémentaire. Si le volume de la pièce est plus petit que celui préconisé, vous devez toujours entrebâiller une fenêtre ou une porte ( $\pm 2,5$  cm). Il est important que chaque pièce où l'appareil est utilisé soit munie d'une entrée d'air suffisante et d'une sortie d'air efficace (section minimale de 50 cm<sup>2</sup> pour chaque orifice). N'utilisez pas votre Zibro dans les pièces insuffisamment aérées ou situées en dessous du niveau du sol, et/ou-dessus de niveau plus haut que 1500 mètres, ni dans les caravanes, les bateaux et les cabines de véhicules. Toute modification du système de sécurité est interdite, car dans ce cas, nous ne pouvons plus garantir le bon fonctionnement du contrôleur d'atmosphère. En cas de doute, consultez votre distributeur Zibro.



*Seul un combustible approprié vous garantit un usage sûr et durable de votre appareil Zibro.*

### LE COMBUSTIBLE APPROPRIÉ

Votre appareil a été conçu pour fonctionner avec du pétrole pur, de haute qualité et dénué d'eau, comme Zibro Extra ou Zibro Kristal. Seuls ces combustibles vous assureront une combustion propre et optimale. Un combustible de moins bonne qualité peut se traduire par:

- ▶ un risque accru de pannes
- ▶ une combustion imparfaite
- ▶ une réduction de la durée de vie de l'appareil
- ▶ un dégagement de fumée et/ou de mauvaise odeur
- ▶ un dépôt sur la grille ou le manteau

Un combustible approprié est donc essentiel pour un usage sûr et durable de votre appareil.

Consultez toujours votre revendeur le plus proche sur le combustible approprié pour votre appareil mobile de chauffage à combustible liquide ou consultez le 3615 ZIBRO sur minitel.

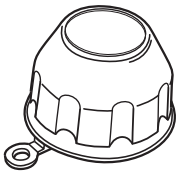

*Vous pouvez trouver le bouchon main propre à l'arrière de l'appareil. Celui-ci sert à ouvrir le bouchon du réservoir en évitant d'avoir les mains sales.*

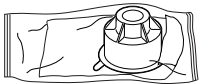

*Vous trouverez ce bouchon de transport séparément dans le carton. Pour transporter l'appareil dans votre véhicule, utilisez obligatoirement le bouchon de transport. Il faut donc bien le conserver!*

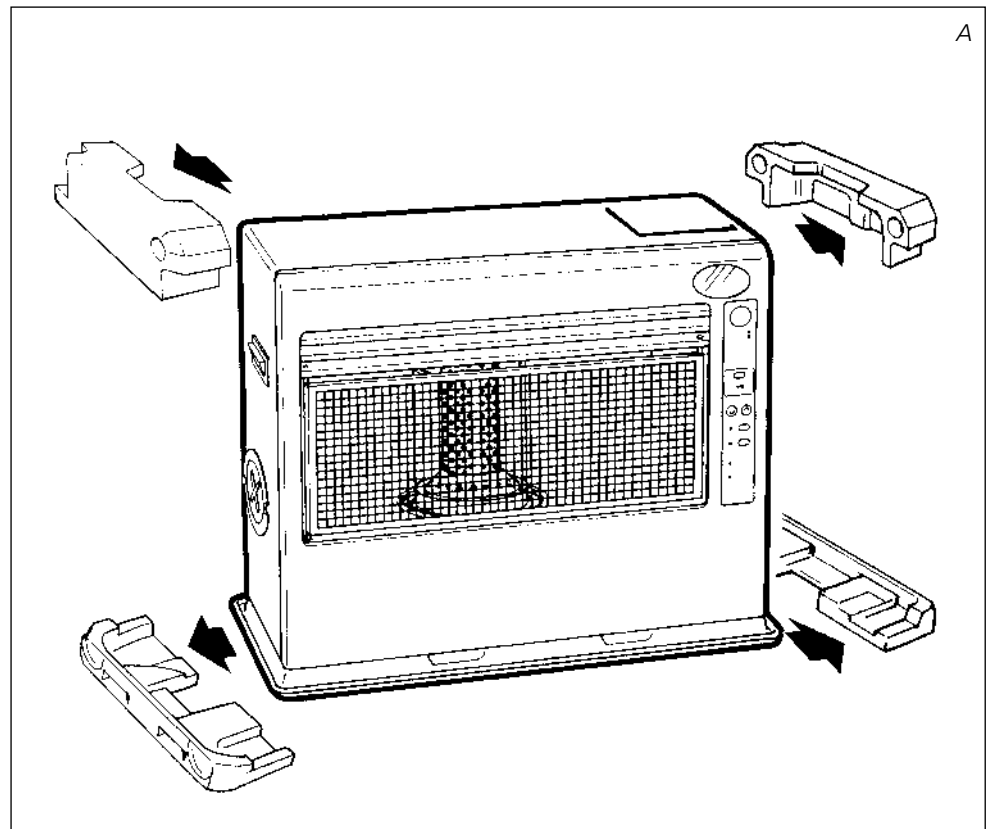

## A INSTALLATION DE L'APPAREIL

- 1 Retirez avec précaution votre appareil Zibro Laser du carton et vérifiez-en le contenu. En plus de l'appareil, vous devez disposer:
  - ▶ d' une pompe à main
  - ▶ d'un bouchon de transport
  - ▶ d'un bouchon "ouverture main propre"
  - ▶ du présent manuel d'utilisation

Conservez le carton et l'emballage (fig. A) à des fins d'entreposage et/ou de transport.

- 2 Ouvrez le couvercle du réservoir amovible 7 puis retirez l'emballage.
- 3 Remplissez le réservoir amovible comme indiqué au chapitre B.
- 4 La surface du sol doit être plane. Déplacez l'appareil s'il n'est pas parfaitement horizontal. N'essayez pas de corriger sa position en mettant en dessous des livres ou un objet quelconque.
- 5 Branchez la fiche 11 dans la prise de courant (220/230 volts CA - 50 Hz) et réglez l'heure à l'aide des touches de réglage 15 (voir le chapitre C).
- 6 Votre appareil est maintenant prêt à l'emploi.

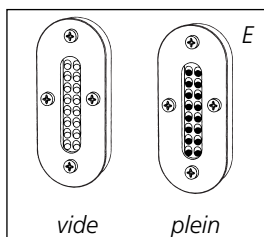
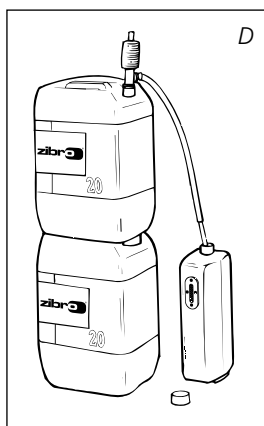
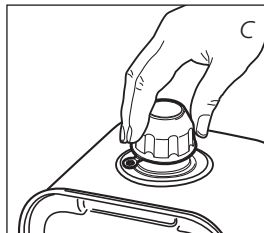
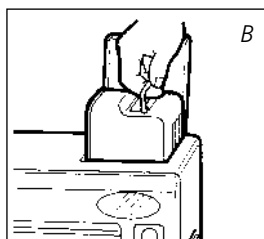

## B REMPLISSAGE DU COMBUSTIBLE

Remplissez votre réservoir amovible dans un lieu approprié (au cas où vous renverseriez du combustible). Procédez comme suit:

- 1 Assurez-vous que l'appareil est éteint.
- 2 Soulevez le couvercle 4, dégagez le réservoir amovible 7 et retirez-le de l'appareil (fig. B). Attention! quelques gouttes de combustible peuvent encore s'écouler du réservoir. Posez le réservoir amovible (bouchon en haut) puis dévissez le bouchon du réservoir, à l'aide du bouchon "ouverture main propre" (fig. C).
- 3 Prenez la pompe à main et introduisez le tuyau rigide dans le bidon. Veillez à ce que ce dernier soit plus haut que le réservoir amovible (fig. D). Introduisez le tuyau flexible dans l'orifice du réservoir amovible.
- 4 Serrez le bouton situé au dessus de la pompe (en le tournant à droite).
- 5 Pressez la pompe plusieurs fois jusqu'à ce que le combustible commence à couler dans le réservoir amovible. Une fois que c'est le cas, vous n'avez plus besoin de presser la pompe.
- 6 Lors du remplissage, observez attentivement la jauge du niveau de combustible 7 (fig. E). Si celle-ci est pleine, désamorçez la pompe en desserrant le bouton situé sur la pompe (en le tournant à gauche). Ne remplissez jamais trop le réservoir, surtout si le combustible est très froid (en chauffant, le combustible se dilate).

- 7 Ne laissez pas le combustible encore présent dans la pompe, remettez-le dans le bidon et retirez la pompe avec soin. Vissez le bouchon du réservoir minutieusement sur le réservoir, à l'aide du bouchon "ouverture main propre". Essayez le combustible éventuellement renversé.
- 8 Vérifiez que le bouchon du réservoir est bien vissé. Remettez le réservoir amovible dans l'appareil (bouchon en bas). Refermez le couvercle. Pensez à fermer votre bidon pour éviter des dépôts d'eau.

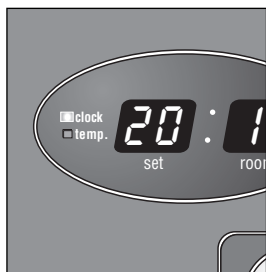

F: Si la lampe témoin CLOCK ne clignote plus, c'est que l'heure désirée est programmée.

## C REGLAGE DE L'HEURE



Introduisez la fiche dans la prise de courant (220/230 Volts (A) 50HZ). La touche de mise en route  13 doit être en position OFF. Pour effectuer le réglage, appuyez d'abord sur la touche heure 15. La lampe témoin CLOCK et l'afficheur 12 se mettent à clignoter. Appuyez ensuite sur le bouton (▼hour) jusqu'à obtenir l'heure actuelle. Pour les minutes, appuyez sur la touche (▲min.). En appuyant une seule fois, vous augmentez la valeur petit à petit. Si vous maintenez la touche enfoncée, la valeur continue à augmenter jusqu'à ce que vous relâchiez la touche. Au bout de 10 secondes environ, la lampe témoin s'arrête de clignoter et l'information est en memoire. 5 Minutes après l'extinction de l'appareil, l'information sur l'afficheur disparaîtra et l'appareil sera en position réserve (stand-by). Par appuyer sur un bouton quelconque, l'heure sera visible.



En cas de coupure de courant ou si la prise est débranchée pendant une période plus de 10 minutes, vous devez procéder de nouveau au réglage.

## D MISE EN ROUTE DE L'APPAREIL

Au début, un appareil mobile de chauffage à combustible liquide neuf dégage une certaine odeur. Prévoyez donc une aération supplémentaire. Allumez toujours l'appareil en vous servant de la touche  13. N'utilisez jamais d'allumettes ou de briquet.

Une fois le réglage de l'heure effectuée, allumez l'appareil en appuyant tout simplement sur la touche  13. Cette dernière se met à clignoter pour indiquer que l'opération d'allumage est en cours. Cette opération dure quelques instants. Lorsque l'appareil s'allume, la touche  13 reste rouge.

L'afficheur numérique 12 affiche deux nombres. Le voyant température s'allume. La température actuelle s'affiche sous l'inscription ROOM. La température désirée s'affiche sous l'inscription SET. Vous pouvez modifier cette dernière en vous servant des touches de réglage (voir le chapitre E).

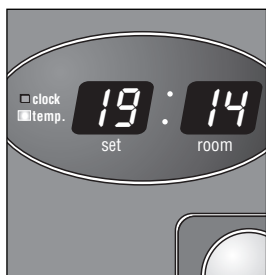

G: A gauche la température désirée, à droite la température mesurée.

## E REGLAGE DE LA TEMPERATURE DE VOTRE CHOIX

Vous pouvez modifier la température désirée lorsque l'appareil est allumé en vous servant des touches de réglage 15. Pour augmenter la température, appuyez sur la touche (▲min.), la lampe témoin TEMP 13 se met à clignoter. Pour diminuer la température, appuyez sur la touche (▼hour). Au bout de 10 secondes environ, la lampe témoin s'arrête de clignoter et la valeur sera enregistrée (fig. G).

Vous pouvez régler la température sur 6°C minimum et 28°C maximum. En cas de coupure de courant ou si la prise est débranchée :

- rebranchez l'appareil. Un message E-0 nous indique qu'il y a eu coupure de courant; appuyez sur le bouton marche/arrêt , reprogrammez l'heure (voir chapitre C), rallumez de nouveau l'appareil (voir chapitre D). La température désirée passe à la valeur standard soit 20°C.

## F PROGRAMMATION DE L'HEURE DESIREE (TIMER)

Le TIMER permet d'allumer automatiquement l'appareil à une heure désirée. Au préalable, vous devez avoir programmé l'heure actuelle (voir chapitre C) ainsi que votre température (voir chapitre E). L'appareil doit être éteint.

Procédez comme suit:



H: La lampe témoin TIMER indique que la fonction timer est active.

- 1 Appuyez sur la touche 13 puis juste après sur la touche TIMER 16. La lampe témoin TIMER sur le panneau de réglage se met à clignoter.
- 2 Enregistrez l'heure à laquelle l'appareil doit s'allumer en vous servant des touches de réglage 15. Appuyez ensuite sur la touche (▼hour) pour enregistrer l'heure et la touche (▲min.) pour les minutes (le réglage des minutes s'effectue de 5 en 5 minutes).
- 3 Au bout de 10 secondes environ, l'afficheur numérique se met en mode CLOCK (horloge) et la lampe témoin TIMER s'allume, indiquant que la fonction timer est active (fig. H).
- 4 Le timer permet d'obtenir la température désirée à l'heure programmée. L'appareil calcule lui-même à quel moment il doit se mettre en route pour obtenir la température voulue (Fuzzy logics).



Si vous désirez éteindre l'appareil ou changer l'heure de démarrage, il vous suffit simplement d'appuyer sur la touche TIMER (voir le chapitre G).

Afin de désactiver la fonction du timer, appuyez une seule fois sur la touche 13.



Quand Vous voulez des possibilités du timer plus étendues, nous Vous recommandons d'acheter le weektimer de Zibro. Celui-la se branche facilement à votre appareil de Zibro voyez 19.

## G EXTINCTION DE L'APPAREIL

Il y a deux manières d'éteindre l'appareil:

- 1 Appuyez sur la touche 13. L'afficheur numérique se met en mode CLOCK et la flamme s'éteint.
- 2 Si vous désirez éteindre l'appareil et faire en sorte qu'il s'allume la prochaine fois automatiquement sous l'effet du timer, appuyez sur la touche TIMER 16. Sans appuyer sur la touche . Tant que la lampe témoin TIMER clignote, vous pouvez modifier l'heure d'allumage à votre convenance en vous servant des touches de réglage 15 (voir chapitre F).

## H LE ROLE DE L'AFFICHEUR NUMERIQUE

L'afficheur numérique 12 sert non seulement à afficher l'heure et la température (consignées) (chapters C, E et F) mais encore à signaler des pannes. Le code qui apparaît sur l'afficheur vous indique ce qui se passe:

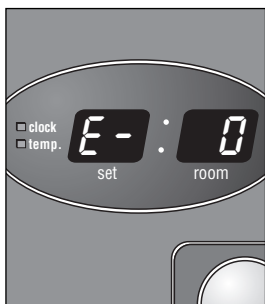

En cas de panne, l'afficheur numérique vous indique ce qui se passe.

CODE	INFORMATION	ACTION
E - 0	Surchauffe de l'appareil.	Laissez refroidir, puis rallumez.
F - 0	Panne de courant secteur.	Rallumez l'appareil.
E - 1	Thermostat défectueux.	Contactez votre revendeur.
F - 1	Thermistance du brûleur défectueuse.	Contactez votre revendeur.
E - 2	Problèmes de mise en marche.	Contactez votre revendeur.
E - 5	Protection anti-renversement .	Rallumez l'appareil.
E - 6	Mauvaise combustion.	Contactez votre revendeur.
E - 7	Température ambiante Supérieure à 27°C.	Rallumez l'appareil. si nécessaire.
E - 8	Moteur soufflant défectueux.	Contactez votre revendeur.
E - 9	Filtre à air encrassé ou Pompe à combustible encrassée.	Nettoyez le filtre. Contactez votre revendeur.
-- : --	Combustible épuisé.	Remplissez le réservoir amovible.
(+ lampe témoin "FUEL" clignotante)		
-- : --	Manque d'aération.	Aérer.
(+ lampe témoin "VENT" clignotante)		



Si la panne persiste ou en cas de doute, vous devez toujours contacter votre revendeur.

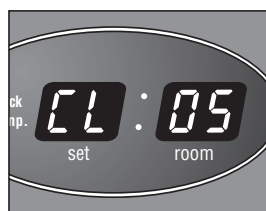

I: Si la lampe témoin KEY-LOCK est allumée, c'est que le verrouillage de sécurité enfants est activé.



J: Si la lampe témoin SAVE s'allume, l'appareil s'allume et s'éteint automatiquement afin de rester dans les limites d'une certaine plage de températures.



K: Si la lampe témoin FUEL s'allume, vous verrez sur l'afficheur numérique combien il vous reste de temps avant que l'appareil ne s'éteigne par manque de combustible.

## SYSTEME AUTONETTOYANT

Si l'appareil fonctionne en puissance maxi durant deux heures, le nettoyage de la chambre de combustion s'effectue automatiquement. L'afficheur numérique va passer progressivement de CL:05 à CL:00. Durant ces 5 minutes de nettoyage automatique, l'appareil sera en position mini. L'opération de nettoyage effectuée, l'appareil mobile de chauffage à combustible liquide reprendra sa position initiale.

## I VERROUILLAGE DE SECURITE ENFANTS

Vous pouvez utiliser le verrouillage de sécurité enfants pour éviter toute modification accidentelle des réglages de l'appareil. La seule touche qui n'est pas verrouillée par le bouton sécurité enfants est le bouton de mise en marche **13**. Si l'appareil est éteint et que le bouton verrouillage est activé, l'appareil ne peut pas s'allumer.

Activez le verrouillage de sécurité en appuyant la touche KEY LOCK **14** pendant plus de 3 secondes. La lampe témoin KEY-LOCK s'allume (fig. I) pour indiquer que le verrouillage de sécurité enfants est actif. Pour désactiver le verrouillage de sécurité enfants, appuyez encore une fois pendant plus de 3 secondes sur la touche KEY-LOCK.

## J L'UTILISATION DE LA TOUCHE ÉCONOMIQUE 'SAVE'

La fonction 'SAVE' vous permet de limiter la température. Si cette fonction est active, l'appareil s'éteindra automatiquement si la température ambiante (ROOM) dépasse de 3°C la température désirée (SET). Si la température ambiante est en dessous ou égale à la température désirée, l'appareil se rallumera automatiquement.

Pour activer la fonction 'SAVE', appuyez sur la touche correspondante **17**. La lampe témoin SAVE s'allume (fig. J). Pour désactiver cette fonction, appuyez de nouveau sur la touche SAVE.



Même sans la fonction 'SAVE', votre appareil veille à ce que la température désirée soit approximativement maintenue en adaptant sa capacité de chauffage. 'SAVE' est une position économique que vous employez lorsque, par exemple, vous n'êtes pas présent dans la pièce ou pour maintenir la température de la pièce en position "Hors gel".

## K LA LAMPE TÉMOIN 'FUEL'

Si la lampe témoin FUEL commence à s'allumer, vous disposez encore de 10 minutes de combustible. Un compte à rebours s'effectue sur l'afficheur numérique **12** (fig. K). Vous entendrez un signal d'alarme toutes les deux minutes, vous indiquant que vous devez faire le plein de combustible. Si vous n'intervenez pas, l'appareil s'éteint de lui-même. La lampe témoin FUEL se met alors à clignoter et l'afficheur numérique affiche quatre tirets (----). Elle arrête à clignoter en poussant un fois sur le touche **13**.

Si l'appareil a entièrement épuisé son combustible, une fois le plein effectué, vous devez attendre que le voyant FUEL s'éteigne avant de rallumer l'appareil.

□ fuel

 vent.

L: Si la lampe témoin 'VENT' clignote, vous devez aérer davantage

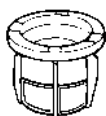
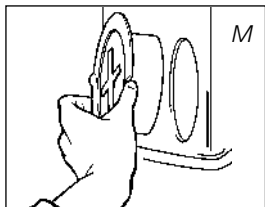

Filtre à combustible

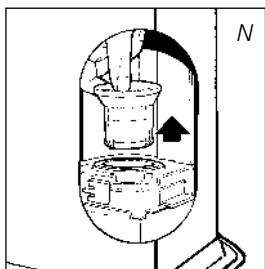

## L LA LAMPE TÉMOIN 'VENT'

Si la lampe témoin VENT commence à clignoter, elle indique que la pièce n'est pas suffisamment aérée (fig. L). Si vous n'aérez pas davantage, l'appareil s'éteindra de lui-même au bout de quelques minutes.

Si la lampe témoin 'VENT' reste allumée après que vous ayez aéré, contactez votre revendeur Zibro.

## M ENTRETIEN

Avant d'effectuer l'entretien de votre appareil, vous devez éteindre celui-ci et le laisser refroidir.

Votre appareil exige peu d'entretien. Mais vous devez nettoyer chaque semaine le filtre à air **8** et le cache du ventilateur **9** à l'aide d'un aspirateur, et la grille **2** à l'aide d'un chiffon. Retirez de temps à autre le filtre à air pour le nettoyer à l'eau savonneuse (fig. M). Veillez à ce que le filtre à air soit bien sec avant de le remettre en place.

Vérifiez aussi régulièrement le filtre à combustible:

- 1** Enlevez le réservoir amovible **7** hors de l'appareil puis retirez le filtre à combustible (fig. N). Ayez un chiffon à portée de main pour essuyer le combustible restant.
- 2** Retirez le filtre à combustible et nettoyez-le avec du pétrole ou à l'aide d'une soufflette (**ne nettoyez jamais à l'eau!**)
- 3** Remettez le filtre à combustible en place dans l'appareil.

Nous vous conseillons de nettoyer de temps en temps la poussière et les taches au moyen d'un chiffon sec. A défaut de quoi, des taches tenaces peuvent se former.

Ne démontez pas les composants de l'appareil. Pour toute réparation éventuelle, contactez toujours votre revendeur Zibro.

Si le cordon d'alimentation électrique est endommagé, seul un installateur agréé peut le remplacer par un cordon de type H05 VV-F.

## N ENTREPOSAGE (FIN DE LA SAISON)

En fin de saison, rangez l'appareil dans un lieu sans poussière, si possible en utilisant l'emballage d'origine.

Vous ne pourrez pas conserver le combustible restant pour la saison suivante. Allumez l'appareil et laissez-le consommer entièrement son combustible. Ne jetez pas le combustible n'importe où. Observez les règles en vigueur dans votre commune concernant les déchets chimiques.

Dans tous les cas, vous devez commencer la nouvelle saison avec du combustible neuf. Lorsque vous reutiliserez votre appareil suivez les instructions de mise en marche (dès chapitre A).

## O TRANSPORT

Afin d'éviter les fuites de combustible durant le transport de l'appareil, vous devez prendre les précautions suivantes:

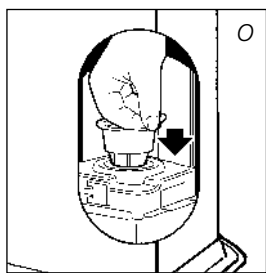

Bouchon de transport

- 1 Laissez l'appareil refroidir.
- 2 Retirez le réservoir amovible 7 de l'appareil et retirez le filtre à combustible (voir le chapitre M, fig. N). Ce dernier peut goutter un peu; gardez un chiffon à portée de main. Conservez le filtre et le réservoir amovible indépendamment de l'appareil.
- 3 Mettez le bouchon de transport à la place du filtre à combustible (fig. O) et enfoncez-le bien.
- 4 Transportez l'appareil toujours en position verticale.

## P SPÉCIFICATIONS TECHNIQUES

Allumage	électrique	
Combustible	Combustible liquide pour appareils mobiles de chauffage	
Puissance nominale moyenne	360 g/h	4325 Watt
Puissance calorifique max.	508 g/h	6100 Watt
Puissance calorifique min.	213 g/h	2550 Watt
Volume conseillé de la pièce (m <sup>3</sup> )**	minimum 95	maximum 255
Consommation de combustible (l/heure)*	0,635	
Consommation de combustible (g/heure)*	508	
Autonomie du réservoir (heures)	minimum 11	maximum 27
Contenance du réservoir amovible (litres)	7,1	
Poids (kg)	21,0	
Dimensions (mm) (plateau inférieur compris)	largeur	704
	profondeur	355
	hauteur	560
Accessoires	pompe à main, bouchon "ouverture main propre" bouchon de transport	
Tension secteur	220 V / 230 V - AC / 50 Hz	
Consommation électrique (W)	allumage	240
	continu	44
Niveau sonore (dB)	minimum 29	maximum 38

\* En cas de réglage en position maximale

\*\* Ces valeurs sont données à titre indicatif



Le marquage CE correspond à la conformité aux normes EN 60-335 partie 1 (1995) et EN 50-165 (08/97)

## Q CONDITIONS DE GARANTIE

Votre appareil Zibro Laser est couvert par une garantie de 2 ans à compter de la date d'achat. Durant cette période, tous les vices de fabrication ou de conception seront réparés gratuitement. De plus, les règles suivantes s'appliquent :

- 1 Nous rejetons expressément toute autre demande d'indemnisation, y compris en cas de préjudice indirect.
- 2 La réparation ou le changement de pièces effectués dans la période de garantie n'entraîne pas la reconduction de la garantie.



- 3 La garantie ne s'applique pas dans les cas suivants: modifications apportées au appareil, usage de pièces non d'origine, réparations de l'appareil effectuées par des tiers.
- 4 Les pièces sujettes à l'usure normale, comme le tamis et la pompe à main ne sont pas couvertes par la garantie.
- 5 La garantie s'applique uniquement si vous présentez le bon d'achat d'origine, daté et ne portant pas de modifications.
- 6 La garantie ne s'applique pas en cas de dommage occasionné par des manipulations non conformes au manuel d'utilisation, par une négligence ou par l'usage de combustible non approprié ou usagé. Un combustible non approprié peut même être dangereux\*.
- 7 Les frais d'expédition et les risques liés à l'envoi de l'appareil ou de ses pièces sont toujours à la charge de l'acheteur.

En cas de problème, consultez le manuel d'utilisation. Si le problème persiste, consultez votre revendeur.

\* Les matières hautement inflammables, par exemple, peuvent produire une combustion incontrôlable avec, pour conséquence, un jaillissement des flammes. Dans ce cas, ne déplacez pas l'appareil mais éteignez-le immédiatement. En cas d'urgence, vous pouvez utiliser un extincteur mais uniquement du type B: extincteur à acide carbonique ou à poudre.

## 10 CONSEILS POUR UN USAGE EN TOUTE SÉCURITÉ

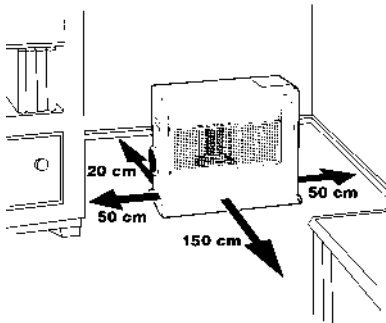

- 1 Attirez l'attention des enfants sur la présence d'un appareil en combustion.
- 2 Ne déplacez pas l'appareil lorsqu'il chauffe ou s'il est encore brûlant. Dans ces conditions, il ne faut pas ajouter du combustible ni entreprendre l'entretien de l'appareil.
- 3 Placez l'avant de l'appareil à au moins 1,5 mètre du mur, des rideaux et des meubles.
- 4 N'utilisez pas l'appareil dans des pièces poussiéreuse ni dans des endroits à fort courant d'air. Dans ces deux cas, la combustion ne sera pas optimale. Ne pas utiliser l'appareil près d'un point d'eau (bain, douche, piscine, etc.).
- 5 Eteignez l'appareil avant de sortir ou d'aller vous coucher. Si vous devez vous absenter longtemps (vacances par exemple), retirez la fiche de la prise de courant.
- 6 Conservez le combustible exclusivement dans des réservoirs et bidons adaptés.
- 7 Veillez à ce que le combustible ne soit pas exposé à la chaleur ou à des écarts de température extrêmes. Conservez le combustible toujours dans un endroit frais, sec et sombre (la lumière solaire dégrade la qualité du combustible).
- 8 N'utilisez jamais l'appareil dans des endroits où des gaz, solvants ou vapeurs nocifs (par exemple: gaz d'échappement ou vapeurs de peinture) peuvent être présents.
- 9 La grille de l'appareil devient brûlante. Ne pas couvrir l'appareil (risques d'incendie).
- 10 Aérez toujours suffisamment.

Sehr geehrte Kundin, sehr geehrter Kunde,

herzlichen Glückwunsch! Sie sind jetzt der stolze Besitzer eines Zibro, der Top-Marke transportabler Kaminöfen. Sie haben sich für ein absolutes Qualitätsprodukt entschieden, an dem Sie noch viele Jahre Ihre Freude haben werden, vorausgesetzt, Sie benutzen den Kaminofen verantwortungsvoll. Lesen Sie deswegen zuerst diese Gebrauchsanweisung aufmerksam durch, um so eine optimale Lebensdauer Ihres Zibro, Typ Laser, zu garantieren. Im Namen des Herstellers bieten wir Ihnen 24 Monate Garantie auf alle eventuell auftretende Material- und Herstellungsfehler.

Wir wünschen Ihnen viel Wärme und Komfort mit Ihrem Zibro.

Mit freundlichen Grüßen

PVG International b.v.

Abteilung Kundendienst

**1 LESEN SIE ZUERST DIE GEBRAUCHSANWEISUNG.**

**2 WENDEN SIE SICH IM ZWEIFELSFALL AN IHREN ZIBRO HÄNDLER.**

**3 VOR DEM LESEN DER GEBRAUCHSANWEISUNG BITTE DAS LETZTE BLATT AUFFALTEN.**



## BENUTZUNG KURZ ZUSAMMENGEFASST

Nachfolgend sind in groben Zügen die Schritte angegeben, die zur Inbetriebnahme Ihres Zibro ausgeführt werden müssen. Detaillierte Beschreibung der Handlungen entnehmen Sie bitte der GEBRAUCHSANWEISUNG (Seite 15 ff).

- 1** Entfernen Sie das gesamte Verpackungsmaterial (Abb. A).
- 2** Befüllen Sie den Brennstofftank **7** (siehe Kapitel B, Abb. D).
- 3** Stecken Sie den Stecker in die Steckdose.
- 4** Starten Sie den Kaminofen über die  $\text{⏻}$ -Taste **13** (siehe Kapitel D).
- 5** Verändern Sie wenn nötig die gewünschte Temperatur über die Einstelltasten (siehe Kapitel E).
- 6** Schalten Sie den Kaminofen über die  $\text{⏻}$ -Taste aus **13**.

- Das erste Mal wird Ihr Kaminofen während des Brennens noch 'neu' riechen.
- Lagern Sie den Brennstoff an einem kühlen, dunklen Ort.
- Brennstoff altert. Beginnen Sie jede Heizsaison mit neuem Brennstoff.
- Wenn Sie Zibro Extra oder Zibro Kristal benutzen, können Sie sich auf die Qualität des Brennstoffs verlassen.
- Wenn Sie zwischen den einzelnen Sorten wechseln, müssen Sie den Zibro Kaminofen erst vollständig leer brennen lassen.

## WICHTIGE EINZELTEILE

- 1** Frontplatte
- 2** Gitter
- 3** Bodenplatte
- 4** Deckel  
Brennstofftank
- 5** Bedienungsfeld
- 6** Handgriff
- 7** Brennstofftank
- 8** Luftfilterkappe
- 9** Ventilatorfilter
- 10** Thermostat
- 11** Stecker + Kabel
- 12** Informations-  
Display
- 13**  $\text{⏻}$ -Taste
- 14** Kindersicherung
- 15** Einstelltasten (Zeit  
und Temperatur)
- 16** Zeitschaltuhr
- 17** SAVE-Taste
- 18** Kontroll-Lampen
- 19** Anschluss für  
Weektimer

## WICHTIG ZU WISSEN

### JEDERZEIT AUSREICHEND VENTILIEREN

Jedes Modell benötigt eine bestimmte minimale Raumgröße, um den Kaminofen sicher, ohne zusätzliche Ventilation, betreiben zu können (siehe Kapitel P). Wenn der betreffende Raum kleiner als der angegebene Minimumwert ist, dann muß dafür gesorgt werden, daß immer ein Fenster oder eine Tür einen Spalt breit offen bleibt (ca. 2,5 cm). Dies empfehlen wir auch bei Räumen, die besonders gut isoliert oder zugfrei sind und/oder über 1500 m liegen. Ist die Ventilation (sprich: der Sauerstoffgehalt) unzureichend, schaltet sich der Kaminofen automatisch aus. Benutzen Sie den Ofen nicht in Keller- oder anderen unterirdisch gelegenen Räumen.



Nur mit dem richtigen Brennstoff ist eine sichere, effiziente und komfortable Benutzung Ihres Zibro gewährleistet.

### DER RICHTIGE BRENNSTOFF

Ihr Zibro Kaminofen wurde für die Benutzung von wasserfreiem, sauberem Petroleum hoher Qualität, wie Zibro Extra oder Zibro Kristal, entwickelt. Nur dieser Brennstoff sorgt für eine saubere und optimale Verbrennung. Brennstoff geringerer Qualität kann zu folgenden Problemen führen:

- ▶ erhöhte Störungsanfälligkeit
- ▶ unvollständige Verbrennung
- ▶ verkürzte Lebensdauer des Kaminofens
- ▶ Rauch und/oder Geruch
- ▶ Niederschlag auf dem Gitter oder Gehäuse

Der richtige Brennstoff ist also wichtig für einen sicheren, effizienten und komfortablen Gebrauch Ihres Kaminofens.

Informieren Sie sich bei Ihrem Händler in Ihrer direkten Umgebung über den richtigen Brennstoff für Ihren Kaminofen.

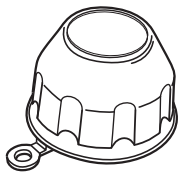

Der Tankdeckelöffner befindet sich an der Rückseite des Kaminofens. Mit Hilfe dieses Tankdeckelöffners bleiben Ihre Hände beim Öffnen des Brennstofftanks sauber.



Diesen Transportverschluß finden Sie im Verpackungskarton. Nur hiermit kann der Kaminofen nach der Benutzung problemlos transportiert werden. Bewahren Sie den Verschluß also gut auf!

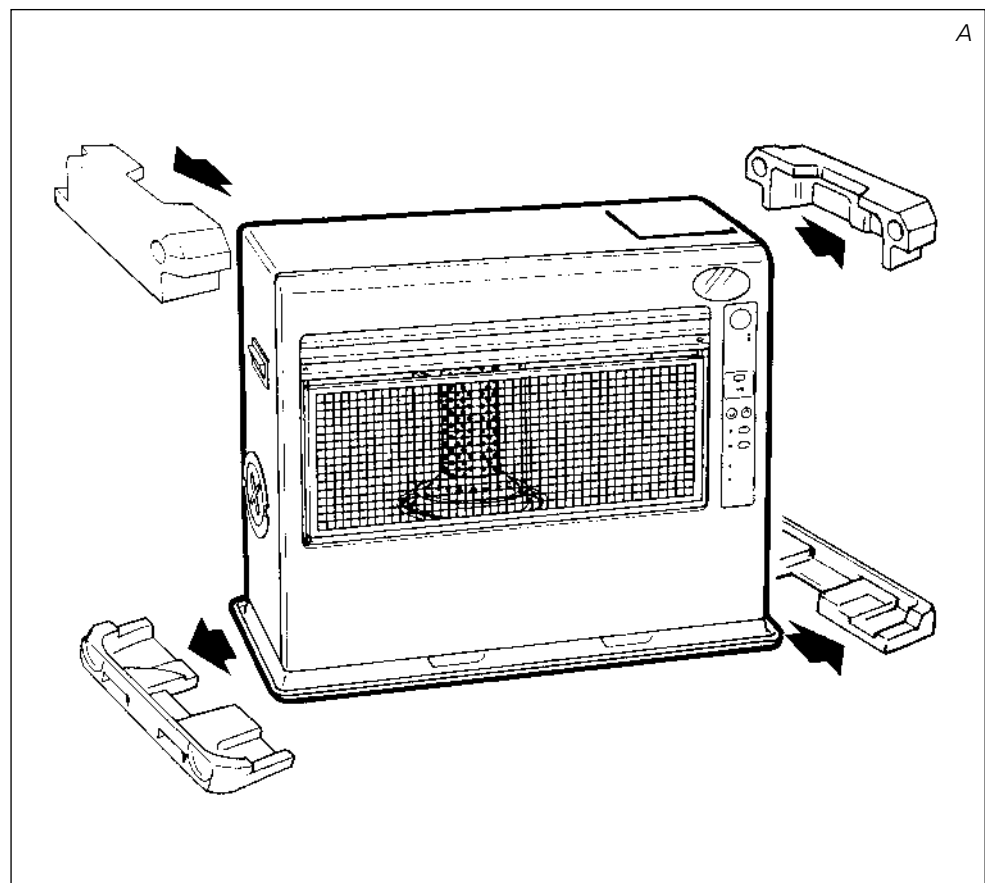

## A DIE INSTALLATION DES KAMINOFENS

- 1 Nehmen Sie den Ofen vorsichtig aus dem Karton und kontrollieren Sie den Inhalt auf Vollständigkeit.  
Außer dem Kaminofen muß folgendes vorhanden sein:
  - ▶ eine Syphonpumpe
  - ▶ ein Transportverschluß
  - ▶ ein Tankdeckelöffner
  - ▶ diese Gebrauchsanweisung

Bewahren Sie den Karton und das Verpackungsmaterial (Abb. A) zwecks Lagerung und/oder Transport auf.

- 2 Öffnen Sie den Deckel des Brennstofftanks 7 und entfernen Sie das Verpackungsmaterial.
- 3 Befüllen Sie den Brennstofftank wie in *Kapitel B* beschrieben.
- 4 Der Boden muß stabil und waagrecht sein. Stellen Sie den Kamin an eine andere Stelle, falls er nicht waagrecht steht. Versuchen Sie nicht durch das Unterlegen von Büchern oder ähnlichem den Stand zu korrigieren.
- 5 Stecken Sie den Stecker 11 in die Steckdose (220/230 Volt - AC/50 Hz) und stellen Sie die aktuelle Uhrzeit über die Einstelltasten 15 ein (*siehe Kapitel C*).
- 6 Ihr Ofen ist jetzt betriebsbereit.

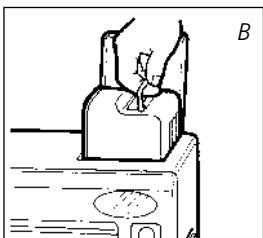

## B DAS BEFÜLLEN MIT BRENNSTOFF

Befüllen Sie den Brennstofftank nicht im Wohnraum, sondern an einer dazu geeigneten Stelle (falls etwas verschüttet wird). Gehen Sie wie folgt vor:

- 1 Der Kaminofen sollte ausgeschaltet sein.
- 2 Öffnen Sie den Deckel 4 und ziehen Sie den Brennstofftank 7 aus dem Kaminofen (Abb. B). Achtung: der Tank kann kurz nachtropfen. Stellen Sie den Brennstofftank ab (mit dem Tankverschluß nach oben) und drehen Sie den Tankverschluß mit Hilfe des Tankdeckelöffners auf (Abb. C).
- 3 Den glatten, steifen Schlauch der Syphonpumpe in den Kanister stecken. Das Befüllen ist einfacher, wenn der Kanister höher steht als der Brennstofftank (Abb. D). Den geriffelten Schlauch stecken Sie dann in die Öffnung des Brennstofftanks.
- 4 Den weißen Knopf oben auf der Pumpe zudrehen (nach rechts).
- 5 Einige Male die Pumpe drücken, bis der Brennstoff in den Brennstofftank fließt. Sobald dies der Fall ist, brauchen Sie nicht mehr zu drücken.

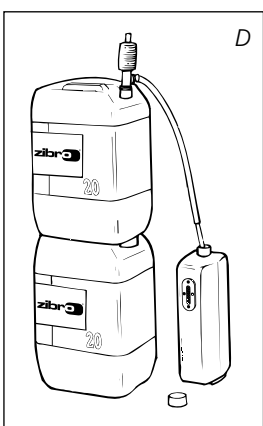
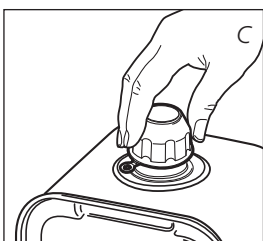



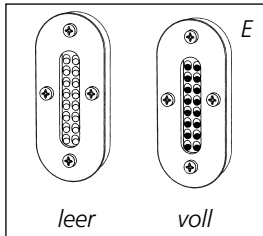

**6** Achten Sie während des Füllvorgangs auf die Brennstoffanzeige des Brennstofftanks **7** (Abb. E). Wenn Sie sehen, daß der Tank fast voll ist, stellen Sie den Füllvorgang ein. Hierzu drehen Sie den weißen Knopf oben auf der Pumpe wieder auf (nach links). Den Tank niemals zu voll füllen. Vor allem nicht, wenn der Brennstoff sehr kalt ist (Brennstoff dehnt sich aus, wenn er wärmer wird).

**7** Lassen Sie den Brennstoff, der sich noch in der Pumpe befindet, in den Kanister zurückströmen und entfernen Sie die Pumpe vorsichtig. Schrauben Sie den Tankverschluß mit Hilfe des Tankdeckelöffners wieder sorgfältig auf den Tank. Nach Gebrauch können Sie den Tankdeckelöffner wieder an der Rückseite des Kaminofens befestigen. Wischen Sie eventuell verschütteten Brennstoff weg.

**8** Kontrollieren Sie, ob der Tankverschluß gerade sitzt und fest angezogen ist. Setzen Sie den Brennstofftank wieder in den Kaminofen ein (Tankverschluß nach unten). Schließen Sie den Deckel.

## C DAS EINSTELLEN DER UHR

Die Zeiteinstellung können Sie nur vornehmen, wenn der Kaminofen nicht in Betrieb ist, der Stecker sich jedoch in der Steckdose befindet. Sie benutzen dazu die Einstelltasten **15**. Drücken Sie zuerst auf eine der beiden Tasten um die Funktion zu aktivieren (die Kontroll-Lampe CLOCK und das Informations-Display **12** blinken). Danach können Sie die Stunden mit der linken Taste (**▼hour**) und die Minuten mit der rechten Taste (**▲min.**) einstellen. Durch einmaliges Drücken der Taste wird der Wert stufenweise erhöht. Wenn Sie die Taste gedrückt halten, erhöht sich der Wert, bis die Taste losgelassen wird. Nach ungefähr 10 Sekunden leuchtet die Kontroll-Lampe ständig und die Einstellung ist vorgenommen. 5 Minuten nachdem der Ofen ausgeschaltet worden ist, wird die Information auf dem Display gelöscht und der Ofen wird in den Standby-Modus umgeschaltet. Nachdem auf eine willkürliche Taste gedrückt worden ist, erscheint wieder die Uhrzeit auf dem Display.

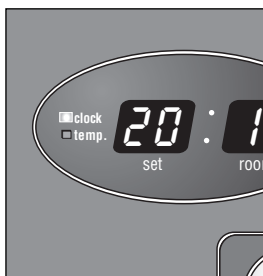

F: Wenn die Kontroll-Lampe CLOCK nicht mehr blinkt, ist die Zeit eingestellt.



Wenn der Stecker über 10 Minuten aus der Steckdose gezogen wurde (oder bei Stromausfall) muß die Uhrzeit erneut eingestellt werden.

## D DAS STARTEN DES KAMINOFENS

Ein neuer Ofen verursacht zu Beginn etwas Geruch. Sorgen Sie deswegen für zusätzliche Ventilation. Starten Sie den Kaminofen immer mit die **⏻**-Taste **13**. Niemals Streichhölzer oder ein Feuerzeug benutzen.

Um den Kaminofen zu starten, brauchen Sie nur die **⏻**-Taste **13** zu betätigen. Diese blinkt dann, um zu zeigen, daß der Zündvorgang läuft. Es dauert einige Zeit bis der Vorgang abgeschlossen ist. Anschließend leuchtet die **⏻**-Taste ständig.

Das Informations-Display **12** zeigt zwei Zahlen an. An den Kontroll-Lampen neben den Zahlen können Sie sehen, daß sich diese auf die Temperatur beziehen (Abb. G). Unter ROOM steht die tatsächliche Raumtemperatur, während unter SET die eingestellte Temperatur angezeigt wird. Letztere können Sie über die Einstelltasten verändern (siehe Kapitel E).

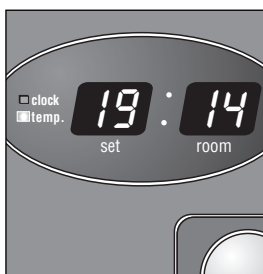

G: Links die eingestellte Temperatur, rechts die tatsächliche Temperatur.

## E TEMPERATUREINSTELLUNG

Sie können die eingestellte Temperatur nur verändern, wenn der Kaminofen eingeschaltet ist. Hierzu benutzen Sie die Einstelltasten 15. Drücken Sie zuerst auf eine der beiden Tasten um die Funktion zu aktivieren (die Kontroll-Lampe TEMP neben dem Informations-Display 12 blinkt). Danach können Sie die Temperatur mit der rechten Taste (▲min.) höher und mit der linken Taste (▼hour) niedriger einstellen. Nach ungefähr 10 Sekunden leuchtet die Kontroll-Lampe ständig und die Einstellung ist vorgenommen (Abb. G).

Sie können die Temperatur auf minimal 6°C und maximal 28°C einstellen.

Wenn der Stecker aus der Steckdose gezogen wurde (oder bei Stromausfall) ist die eingestellte Temperatur wieder auf dem Standardwert von 20°C.

## F DIE BENUTZUNG DER ZEITSCHALTUHR (TIMER)

Mit Hilfe der Zeitschaltuhr kann der Kaminofen zu einem vorprogrammierten Zeitpunkt automatisch eingeschaltet werden.

Um die Zeitschaltuhr programmieren zu können, muß die aktuelle Uhrzeit eingestellt (siehe Kapitel C) und der Kaminofen ausgeschaltet sein.

Sie gehen wie folgt vor:

- 1 Die -Taste 13 betätigen und direkt danach die TIMER Taste 16 drücken. Die Kontroll-Lampe TIMER auf das Bedienungsfeld 5 blinkt jetzt.
- 2 Stellen Sie die Startzeit für den Kaminofen über die Einstelltasten 15 ein. Die linke Taste (▼hour) ist für die Stunden, die rechte Taste (▲min.) für die Einstellung der Minuten (Die Zeit lässt sich in 5 Minuten-Intervallen einstellen).
- 3 Nach ungefähr 10 Sekunden springt das Informations-Display wieder auf CLOCK und die Kontroll-Lampe TIMER leuchtet, zum Zeichen, daß die Zeitschaltuhr eingeschaltet ist (Abb. H).
- 4 Die Zeitschaltuhr sorgt dafür, daß der Raum zur programmierten Zeit die gewünschte Temperatur annähernd erreicht hat.



H: Die Kontroll-Lampe TIMER zeigt an, daß die Zeitschaltuhr aktiviert ist.



Wenn Sie den Kaminofen ausschalten möchten und ihn über die Zeitschaltuhr wieder einschalten lassen wollen, dann brauchen Sie nur die Taste TIMER zu betätigen (siehe Kapitel G).



Um die Einstellung der Zeitschaltuhr rückgängig zu machen, betätigen Sie einmal die -Taste 13.



Wenn Sie zusätzliche Timer-Funktionen wünschen, empfehlen wir Ihnen "Zibro Weektimer". Dieser lässt sich einfach und schnell an Ihrem Zibro Laser-Ofenmodell anschließen, siehe 19.

## G DAS AUSSCHALTEN DES KAMINOFENS

Der Kaminofen kann auf zwei Arten ausgeschaltet werden:

- 1 Die -Taste 13 betätigen. Das Informations-Display springt auf CLOCK und innerhalb ca. einer Minute ist die Flamme gelöscht.
- 2 Wenn Sie den Kaminofen ausschalten möchten und ihn das nächste Mal über die Zeitschaltuhr wieder starten wollen, dann betätigen Sie die Taste TIMER 16 (und nicht die -Taste). Dadurch wird der Kaminofen ausgeschaltet und gleichzeitig die Zeitschaltuhr aktiviert. Solange die Kontroll-Lampe TIMER und das Informations-Display 12 blinken, können Sie die gewünschte Zeit über die Einstelltasten 15 verändern (siehe Kapitel F).

## H DIE FUNKTION DES INFORMATIONS-DISPLAYS

Das Informations-Display ⑫ zeigt nicht nur die (eingestellte) Zeit und Temperatur an (Kapitel C, E und F), sondern meldet Ihnen auch eventuelle Störungen.

Über den jeweiligen Code auf dem Display erhalten Sie die notwendigen Informationen:

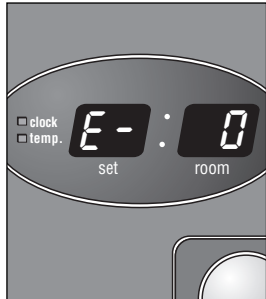

Störungen werden im Informations-Display angezeigt.

CODE	INFORMATION	AUSZUFÜHRENDE HANDLUNG
E - 0	Temperatur innerhalb des Ofens zu hoch	Abkühlen und neu starten
F - 0	Netzspannung war unterbrochen	Kaminofen neu starten
E - 1	Thermostat defekt	Händler informieren
F - 1	Brenner-Thermistor defekt	Händler informieren
E - 2	Startprobleme	Händler informieren
E - 5	Kipp-Sicherung	Kaminofen neu starten
E - 6	Schlechte Verbrennung	Händler informieren
E - 7	Zimmertemperatur Höher als 27°C	Wenn nötig Kaminofen neu starten
E - 8	Gebläsemotor defekt	Händler informieren
E - 9	Luftfilter verschmutzt oder Brennstoffpumpe verschmutzt	Filter reinigen Händler informieren
-- : -- (+ Blinkendes FUEL-Licht)	Kein Brennstoff	Brennstofftank füllen
-- : -- (+ Blinkendes VENT-Licht)	Zu wenig Ventilation	Besser ventilieren

Bei Störungen, die nicht in dieser Tabelle aufgelistet sind, wenden Sie sich bitte an Ihren Händler.

### AUTOMATIC CLEANING MODE (AUTOMATISCHES REINIGUNGSSYSTEM)

Wenn der Ofen 2 Stunden ununterbrochen auf der höchsten Stufe gebrannt hat, wird der Brenner sich automatisch reinigen. Auf der Anzeige wird dies mit dem Code CL:05, zurückzählend bis CL:00 angegeben. 5 Minuten lang brennt der Ofen auf niedrigster Stufe, während der Brenner sich in diese Zeit selbst reinigt. Nach der Reinigung schaltet der Ofen wieder auf die höchste Stufe.



I: Wenn die Kontroll-Lampe KEY-LOCK aktiviert wird, ist die Kindersicherung eingeschaltet.

## I KINDERSICHERUNG

Die Kindersicherung können Sie benutzen, um zu verhindern, daß ein Kind versehentlich die Einstellung des Kaminofens verändert. Während des Brennens kann der Kaminofen dann nur noch ausgeschaltet werden. Wenn der Kaminofen bereits ausgeschaltet ist, verhindert die aktivierte Kindersicherung auch, daß der Ofen versehentlich eingeschaltet wird.

Sie aktivieren die Kindersicherung dadurch, daß Sie die betreffende Taste ⑭ länger als 3 Sekunden gedrückt halten. Die Kontroll-Lampe KEY-LOCK leuchtet dann auf (Abb. I), zum Zeichen, daß die Kindersicherung eingeschaltet ist. Um diese wieder auszuschalten, drücken Sie erneut länger als 3 Sekunden auf die Taste KEY-LOCK.

## J DIE RICHTIGE BENUTZUNG DER "SAVE" FUNKTION

Mit der "SAVE"-Funktion können Sie die Temperatur begrenzen. Wenn diese Funktion eingeschaltet ist, wird sich der Kaminofen automatisch ausschalten, wenn die Zimmertemperatur 4°C über der eingestellten Temperatur liegt. Fällt die Zimmertemperatur danach wieder auf die eingestellte Temperatur, schaltet sich der Kaminofen wieder automatisch ein.

Sie aktivieren die Einstellung "SAVE" durch Betätigung der betreffenden Taste ⑰. Die Kontroll-Lampe SAVE leuchtet auf (Abb. J). Durch nochmaliges Betätigen der Taste SAVE schalten Sie die Funktion wieder aus.

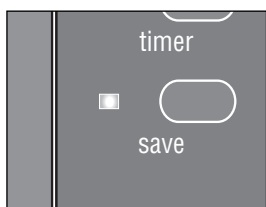

J: Wenn die Kontroll-Lampe SAVE aufleuchtet, schaltet sich der Kaminofen automatisch an und aus, um innerhalb eines bestimmten Temperaturbereiches zu bleiben.



K: Wenn die Kontroll-Lampe FUEL aufleuchtet, wird im Informations-Display angezeigt, für wieviele Minuten Sie noch Brennstoff haben.



L: Wenn die Kontroll-Lampe VENT blinkt, ist dies ein Zeichen, daß zusätzlich ventiliert werden muß.

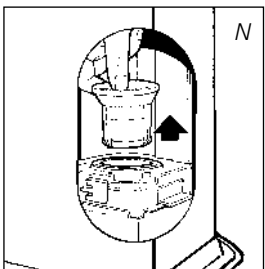
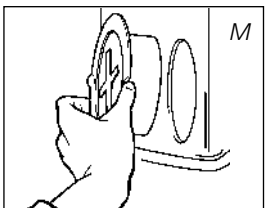

Auch ohne die Einstellung "SAVE" sorgt Ihr Kaminofen dafür, daß die eingestellte Temperatur annähernd beibehalten wird, und zwar durch Anpassung der Heizkapazität.

"SAVE" ist eine Einstellung, die Sie zum Beispiel benutzen können, wenn Sie nicht im Raum anwesend sind oder um den Raum frostfrei zu halten.

## K DIE KONTROLL-LAMPE "FUEL"

Wenn die Kontroll-Lampe FUEL aufleuchtet, haben Sie noch für 10 Minuten Brennstoff. Die restliche Brenndauer wird im Informations-Display 12 angezeigt (Abb. K). Alle zwei Minuten hören Sie außerdem ein akustisches Warnsignal, zum Zeichen, daß der Brennstofftank nachgefüllt werden muß.

Reagieren Sie nicht, dann geht der Kaminofen von selbst aus. Auch dann ertönt ein Warnsignal. Die Kontroll-Lampe FUEL blinkt jetzt und im Informations-Display blinken vier Striche. Sie können dies ausschalten, indem Sie einmal auf die  $\text{⏻}$ -Taste 13 drücken.

Wenn der Kaminofen vollständig leer gebrannt ist, müssen Sie nach dem Nachfüllen einige Sekunden warten, bevor der Kaminofen wieder betriebsbereit ist.

## L DIE KONTROLL-LAMPE "VENT"

Wenn die Kontroll-Lampe VENT zu blinken beginnt, ist dies ein Zeichen dafür, daß der Raum unzureichend ventiliert wird (Abb. L). Der Kaminofen wird sich nach einiger Zeit von selbst ausschalten, wenn nicht für zusätzliche Ventilation gesorgt wird.

Leuchtet die Kontroll-Lampe auch dann noch, nachdem Sie zusätzlich ventiliert haben, wenden Sie sich bitte an Ihren Händler.

## M WARTUNG

Bevor Sie Wartungsarbeiten ausführen, muß der Kaminofen ausgeschaltet und abgekühlt sein. Ziehen Sie den Stecker aus der Steckdose.

Ihr Ofen benötigt kaum Wartung. Wöchentlich müssen jedoch die Luftfilterkappe 8 und der Ventilatorfilter 9 mit einem Staubsauger und das Gitter 2 mit einem feuchten Tuch gereinigt werden.

Nehmen Sie die Luftfilterkappe ab (Abb. M), um diese mit Seifenlauge zu reinigen. Achten Sie darauf, daß diese richtig trocken ist, bevor Sie sie wieder montieren.

Kontrollieren Sie regelmäßig den Brennstofffilter:

- 1 Nehmen Sie den Brennstofftank 7 aus dem Kaminofen und entfernen Sie den Brennstofffilter (Abb. N). Dieser kann etwas nachtropfen- halten Sie ein Tuch bereit.
- 2 Klopfen Sie den umgedrehten Brennstofffilter auf einem harten Untergrund aus, um so den Schmutz zu entfernen. **(Niemals mit Wasser reinigen!)**
- 3 Setzen Sie den Brennstofffilter wieder ein.



Entfernen Sie selbst keine Teile aus dem Kaminofen. Wenden Sie sich bezüglich einer eventuellen Reparatur immer an Ihren Zibro Händler.  
Wenn das Stromkabel beschädigt ist, darf nur ein anerkannter Elektro-Installateur das Kabel mit einem Typ H05 VV-F austauschen.

## N LAGERUNG (ENDE DER HEIZSAISON)

Den Kaminofen am Ende der Heizsaison staubfrei lagern, vorzugsweise in der Originalverpackung.

Übrig gebliebenen Brennstoff können Sie in der nächsten Heizsaison nicht mehr benutzen. Verbrauchen Sie diesen also. Falls doch etwas übrig bleibt, schütten Sie diesen nicht weg, sondern entsorgen Sie ihn laut den örtlichen Vorschriften für chemischen Kleinabfall.

Beginnen Sie jede neue Heizsaison auf jeden Fall mit neuem Brennstoff. Beachten Sie wieder diese Gebrauchsanweisung (*wie beschrieben ab Kapitel A*), wenn Sie den Kaminofen erneut in Betrieb nehmen.

## O TRANSPORT

Um zu verhindern, daß der Kaminofen während des Transportes Brennstoff verliert, müssen folgende Maßnahmen getroffen werden:

- 1 Lassen Sie den Kaminofen abkühlen.
- 2 Nehmen Sie den Brennstofftank 7 aus dem Kaminofen und entfernen Sie den Brennstofffilter (*siehe Kapitel M, Abb. N*). Dieser kann eventuell etwas nachtropfen; halten Sie ein Tuch bereit. Den Brennstofffilter und den Brennstofftank außerhalb des Kaminofens aufbewahren.
- 3 Setzen Sie den Transportverschluß anstelle des Brennstofffilters ein (*Abb. O*) und drücken Sie ihn fest, so daß kein Brennstoff austritt.
- 4 Den Kaminofen immer aufrecht transportieren.

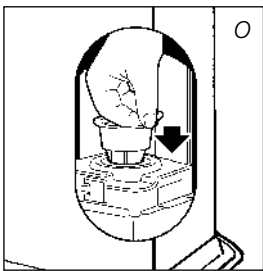

Transportverschluß

## P TECHNISCHE DATEN

Zündung	elektrisch	Abmessungen (mm)	Breite	704
Brennstoff	Petroleum	(einschließlich Bodenplatte)	Tiefe	355
Kapazität (kW) max.	6,10		Höhe	560
Kapazität (kW) min.	2,55	Zubehör	Brennstoffpumpe	
Geeigneter Raum (m <sup>3</sup> )**	95-255	Tankdeckelöffner, Transportverschluß		
Brennstoffverbrauch (Ltr/Std)*	0,635	Netzspannung	220V/230V	
Brennstoffverbrauch (g/Std)*	508		-- AC/50 Hz	
Brenndauer pro Tank (Std)*	11	Stromverbrauch	Zündung 240 W	
Inhalt Brennstofftank (Liter)	7,1		Im Dauerbetrieb 44 W	
Gewicht (kg)	21,0			

\* Bei Einstellung auf maximalem Stand

\*\* Angegebene Werte sind Richtwerte

## Q GARANTIEBEDINGUNGEN

Sie erhalten auf Ihren Zibro, Typ Laser, 24 Monate Garantie ab Kaufdatum. Innerhalb dieser Zeit werden alle Material- und Herstellungsfehler kostenlos behoben. Hierbei gelten folgende Regeln:



- 1 Alle weiteren Ansprüche auf Schadenersatz, inklusiv Folgeschäden, werden nicht anerkannt.
- 2 Reparatur oder Austausch von Teilen innerhalb der Garantiezeit führt nicht zur Verlängerung der Garantie.
- 3 Die Garantie verfällt, wenn Veränderungen angebracht wurden, Nicht-Original Teile montiert oder Reparaturen durch Dritte am Kaminofen ausgeführt wurden.
- 4 Teile, die normalem Verschleiß ausgesetzt sind, wie die Brennermatte und die Brennstoffpumpe, fallen nicht unter die Garantie.
- 5 Die Garantie gilt ausschließlich unter Vorlage der datierten Originalrechnung, auf der keine Veränderungen vorgenommen wurden.
- 6 Die Garantie gilt nicht bei Schäden, die durch zweckwidrige Handlungen entstanden sind, beziehungsweise durch Verwahrlosung und durch die Benutzung von falschem oder veraltetem Brennstoff. Falscher Brennstoff kann sogar gefährlich sein.\*
- 7 Die Versandkosten und das Versandrisiko des Kaminofens, oder dessen Teile, gehen zu allen Zeiten zu Lasten des Käufers.

Um unnötige Kosten zu vermeiden, empfehlen wir Ihnen, immer zuerst sorgfältig die Gebrauchsanweisung zu lesen. Finden Sie darin keine Lösung, geben Sie den Kaminofen Ihrem Händler zur Reparatur.

\* Leicht entzündliche Stoffe können zum Beispiel zu unkontrollierbarer Verbrennung führen, die ausschlagende Flammen zur Folge haben. Versuchen Sie in diesem Fall nie, den Kaminofen zu transportieren, sondern schalten Sie den Kaminofen unverzüglich aus. In Notfällen können Sie einen Feuerlöscher benutzen, jedoch ausschließlich einen Kohlendioxid- oder Pulver-Feuerlöscher.

## 10 TIPS ZUR SICHERHEIT

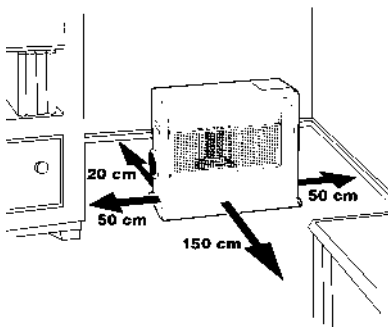

- 1 Machen Sie Kinder immer auf die Anwesenheit eines brennenden Ofens aufmerksam.
- 2 Transportieren Sie den Ofen nicht, wenn er brennt oder noch heiß ist. In diesem Fall auch keine Wartungsarbeiten durchführen.
- 3 Stellen Sie den Kaminofen so auf, daß er sich mit der Vorderseite minimal 1,5 Meter von Mauern, Gardinen und Möbeln befindet. Achten Sie ebenfalls darauf, daß der Raum über dem Kaminofen frei ist.
- 4 Benutzen Sie den Kaminofen nicht in staubigen Räumen und nicht an Stellen, an denen es stark zieht. In beiden Fällen erhalten Sie keine optimale Verbrennung. Benutzen Sie den Kaminofen nicht in unmittelbarer Umgebung einer Badewanne, Dusche oder eines Swimmingpools.
- 5 Schalten Sie den Kaminofen aus, bevor Sie das Haus verlassen oder zu Bett gehen. Bei längerer Abwesenheit (z.B. Urlaub) den Stecker aus der Steckdose ziehen.
- 6 Bewahren und transportieren Sie den Brennstoff ausschließlich in den dazu bestimmten Tanks und Kanistern.
- 7 Achten Sie darauf, daß der Brennstoff nicht Hitze oder extremen Temperaturunterschieden ausgesetzt wird. Lagern Sie den Brennstoff immer an einem kühlen, trockenen und dunklen Ort (Sonnenlicht schadet der Qualität).
- 8 Benutzen Sie den Kaminofen niemals an Stellen, an denen schädliche Gase oder Dämpfe auftreten könnten (zum Beispiel Auspuffgase oder Farbdämpfe).
- 9 Das Gitter des Kaminofens wird heiß. Der Kaminofen darf nicht abgedeckt werden (Brandgefahr).
- 10 Achten Sie immer auf ausreichende Ventilation.

Kære kunde

Hjertelig til lykke med anskaffelsen af Deres Zibro, det førende mærke blandt flytbare varmeovne. De har anskaffet Dem et absolut kvalitetsprodukt, som De vil få glæde af mange år frem i tiden. Forudsat at ovnen anvendes på forsvarlig vis naturligtvis. Læs derfor først denne brugsanvisning, så Deres Zibro kan holde længe.

På fabrikantens vegne yder vi 2 års garanti på alle opståede materiale- og fremstillingsfejl.

Vi ønsker Dem meget varme og komfort med Deres Zibro.

Med venlig hilsen

PVG International b.v.

Kundeservice

**1 LÆS FØRST BRUGSANVISNINGEN.**



**2 KONTAKT DERES ZIBRO FORHANDLER, HVIS DE HAR YDERLIGERE SPØRGSMÅL.**

**3 FOLD DEN SIDSTE SIDE UD FØR DE LÆSER BRUGSANVISNINGEN.**



## GENERELT OM BRUGEN

*Dette er i store træk, hvordan Deres Zibro skal anvendes. For yderligere information henvises der til VEJLEDNINGEN (side 25 og frem).*

- 1** Fjern alt emballagemateriale (fig. A)
- 2** Fyld skiftetanken **7** (se kap. B, fig. D).
- 3** Sæt stikket i stikkontakten.
- 4** Tænd for ovnen på  knappen **13** (se kap. D).
- 5** Hvis De ønsker at ændre temperaturen, brug da indstillingsknapperne (se kap. E).
- 6** Sluk for ovnen på  knappen **13**.

- Den første gang ovnen tændes, lugter den "ny", når den brænder.
- Opbevar brændstoffet på et køligt og mørkt sted.
- Brændstof ældes. Start altid fyringssæsonen med nyt brændstof.
- Når De fyrer med Zibro Extra eller Zibro Kristal, er De garanteret brændstof af den rigtige kvalitet.
- Hvis De skifter til en andet mærke petroleum, skal De lade ovnen brænde helt tom først.

## VIGTIGE DELE

- 1** Frontpanel
- 2** Frontgitter
- 3** Bundplade
- 4** Tankrumslåg
- 5** Betjeningspanel
- 6** Håndtag
- 7** Skiftetank
- 8** Luftfilterskærm
- 9** Ventilatorfilter
- 10** Termostat
- 11** Stik og ledning
- 12** Informationsdisplay
- 13**  knap
- 14** Børnesikring
- 15** Indstillingsknapper (tid og temperatur)
- 16** Timer
- 17** SAVE-knap
- 18** Kontrolllys
- 19** Tilslutning uge-timer



## INDEN DE TÆNDER FOR OVNE

### SØRG ALTID FOR TILSTRÆKkelig VENTILATION

For alle modeller gælder et bestemt minimumsrum, hvor ovnen kan bruges uden ventilation og uden fare (se kap. P). Hvis det pågældende rum er mindre end angivet, skal der altid åbnes et vindue eller en dør på klem ( $\pm 2,5$  cm). Dette tilrådes også i rum, der er velisolerede eller uden gennemtræk og/eller ligger over 1500 m. Hvis der ikke er tilstrækkelig ventilation (laes: ilt), slukkes ovnen automatisk. Brug ikke deres ovnen i kældre eller andre rum under jordhøjde.



*Kun med det rigtige brændstof er De garanteret en ufarlig, effektiv og optimal brug af Deres Zibro.*

### DET RIGTIGE BRÆNDSTOF

Deres ovnen er fremstillet til at anvende vandfri, ren petroleum af høj kvalitet som f.eks. Zibro Extra eller Zibro Kristal. Kun ved at anvende et sådant brændstof opnår man en ren og optimal forbrænding. Anvendelse af brændstof af ringere kvalitet kan medføre:

- ▶ større risiko for funktionsfejl
- ▶ ufuldstændig forbrænding
- ▶ at ovnen ikke holder så længe, som den ellers ville
- ▶ røg og/eller stank
- ▶ anslag på frontgitter eller kappe

Det rigtige brændstof er derfor af stor betydning for en ufarlig, effektiv og optimal brug af ovnen.

Spørg altid den nærmeste forhandler om den rigtige type brændstof til Deres ovn.

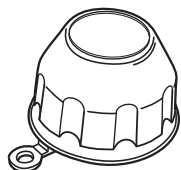

*Dækselåbneren befinder sig på bagsiden af ovnen. Med dækselåbneren undgås snavsede hænder, når brændstoftanken åbnes. Forklaring: "dækselåbneren" er en plastikhætte, der anbringes over dækslet (for at åbne eller lukke det), så man ikke får brændstof på hænderne!*

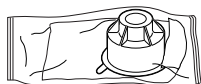

*Denne transportprop findes løst i kassen. Kun med denne kan ovnen transporteres uden problemer. Gem den derfor omhyggeligt!*

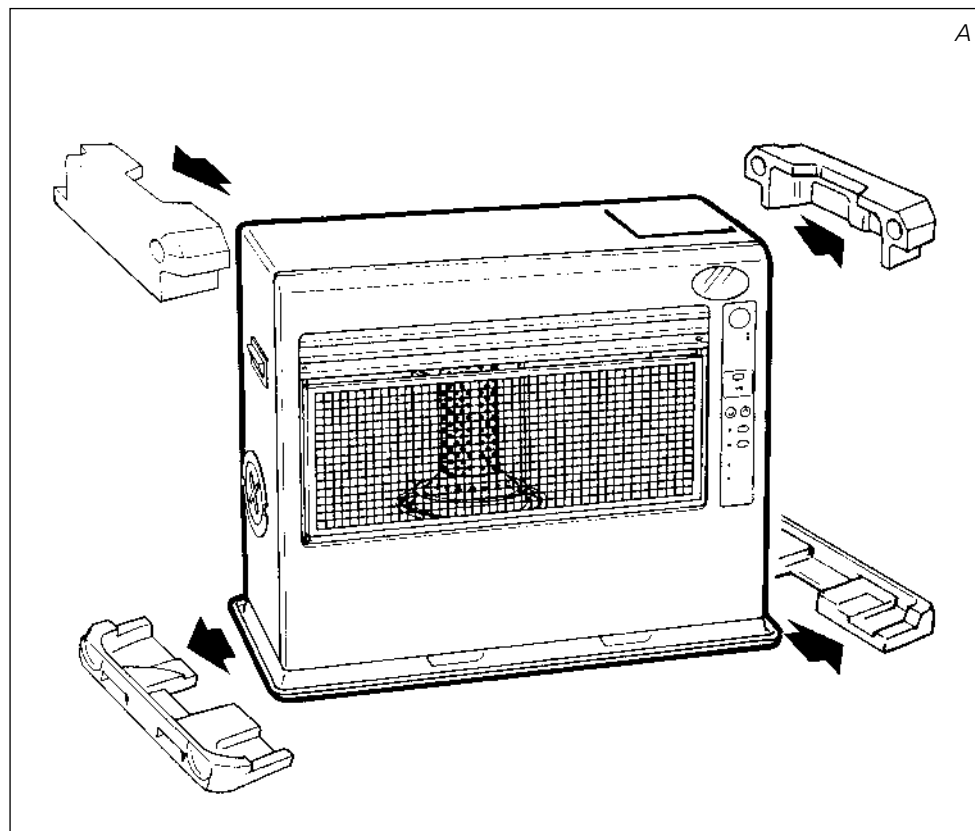

## A INSTALLATION AF OVNE

- 1 Tag forsigtigt Deres Zibro ud af kassen og kontrollér indholdet.  
Udover ovnen skal der være følgende:
  - ▶ en manuel hævepumpe
  - ▶ en transportprop
  - ▶ en dækselåbneren
  - ▶ denne brugsanvisning

Gem kassen og emballagematerialet (fig. A) til opbevaring og transport af ovnen.

- 2 Åbn tankrumslåget 7, og fjern det lille stykke karton.
- 3 Fyld skiftetanken som det beskrives i kap. B.
- 4 Gulvet skal være stabilt og i vater. Flyt ovnen, hvis den ikke står helt i vater.  
Forsøg ikke at korrigere dette ved at lægge bøger eller andet under ovnen.
- 5 Sæt stikket 11 i stikkontakten (220/230 Volt - vekselstrøm 50 Hz), og indstil den korrekte tid med indstillingsknapperne 15 (se kap. C).
- 6 Deres ovnen er nu klar til brug.

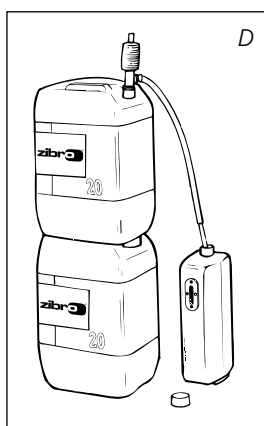
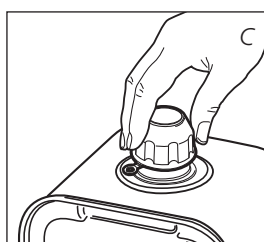
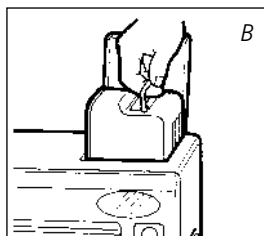

## B PÅFYLDNING AF BRÆNDSTOF

Fyld ikke skiftetanken i beboelsesrum, men anvend et mere velegnet sted (man kan altid komme til at spilde lidt). Påfyldning foretages således:

- 1 Kontrollér at ovnen er slukket.
- 2 Åbn tankrumslåget 4, og tag skiftetanken 7 op af ovnen (fig. B). Vær opmærksom på at det kan dryppe lidt fra tanken. Sæt skiftetanken ned (med proppen opad), og skru tankproppen af på med dækselåbneren (fig. C).
- 3 Stik det glatte og hårdeste rør på hævepumpen ned i dunken. Sørg for at denne står højere end skiftetanken (fig. D). Den ribbede slange stikkes ind i åbningen på skiftetanken.
- 4 Drej knappen øverst på pumpen fast (til højre).
- 5 Tryk på pumpens håndtag et par gange, til brændstoffet begynder at løbe ned i skiftetanken. Når dette sker, behøver man ikke trykke mere på pumpen.

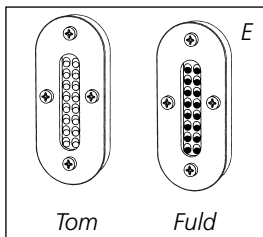

**6** Hold øje med brændstofmeteret på skiftetanken **7** under påfyldning (fig. E). Når den er fuld, standses påfyldningen ved at dreje knappen øverst på pumpen løs (til venstre). Fyld ikke tanken for meget, især ikke hvis brændstoffet er meget koldt (brændstoffet udvider sig, når det bliver varmere).

**7** Lad brændstoffet, som er blevet til overs i pumpen løbe tilbage i dunken og fjern forsigtigt pumpen. Skru tankens dæksel godt på med dækselåbneren. Åbneren opbevares efter brug på bagsiden af ovnen. Fjern eventuelt spildt brændstof.

**8** Kontrollér at tankproppen sidder rigtigt og er skruet fast. Sæt skiftetanken tilbage i ovnen (med proppen nedad). Luk tankrumslåget.

## C INDSTILLING AF URET

Uret kan kun indstilles, når stikket er i stikkontakten, og ovnen ikke er tændt. Brug indstillingsknapperne **15** til at indstille uret. Tryk først på en af knapperne for at aktivere denne funktion (lampen "CLOCK" **12** og informationsdisplayet begynder at blinke). Derefter kan timerne indstilles med den venstre knap (▼hour) og minutterne med knappen til højre (▲min.). Ved at trykke én gang forøges værdien med én. Hvis knappen holdes inde, forøges værdien indtil knappen slippes. Efter ca. 10 sekunder holder lampen op med at blinke, og indstillingen er fastlagt. 5 min. efter at kaminen er slukket, vil selve informationsdisplayet ligeledes slukke og skifte til "klar" (stand-by), position. Ved at trykke på en hvilken som helst knap på displayet, vil alle informationer igen være synlige.

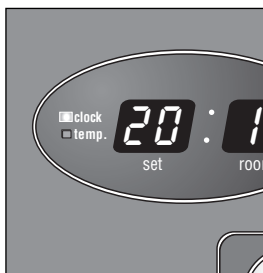

F: Når lampen CLOCK holder op med at blinke, er indstillingen fastlagt



Hvis stikket har været ude af stikkontakten, længere end 10 min. (eller hvis strømmen på anden måde har været afbrudt), skal indstillingerne foretages igen.

## D SÅDAN TÆNDES OVNEN

En ny ovn kan i starten forårsage en svag lugt. Sørg derfor for ekstra ventilation. Tænd altid kaminen med den **13** knappen **13**. Brug aldrig tændstikker eller en lighter. For at tænde for ovnen trykkes blot på **13** knappen **13**. Denne begynder at blinke, hvilket betyder, at tændingsprocessen er aktiveret. Dette varer et øjeblik. Når ovnen brænder, vil **13** knappen lyse rødt. Informationsdisplayet **12** viser 2 tal. På lampen ved siden af dem fremgår det, at disse tal vedrører temperaturen (fig. G). Under ROOM er den aktuelle rumtemperatur angivet, og under SET er den indstillede temperatur angivet. Den sidstnævnte funktion kan ændres med indstillingsknapperne (se kap. E).

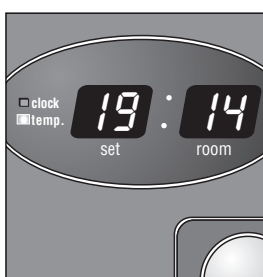

G: Den ønskede temperatur angives til venstre og den aktuelle til højre.

## E INDSTILLING AF DEN ØNSKEDE TEMPERATUR

Den indstillede temperatur kan kun ændres, hvis ovnen er tændt. Temperaturen ændres med indstillingsknapperne **15**. Tryk først på en af knapperne for at aktivere funktionerne (lampen TEMP ved siden af informationsdisplayet **12** begynder at blinke). Temperaturen kan nu øges med knappen til højre (▲min.) og sænkes med knappen til venstre (▼hour). Ved at trykke én gang forøges værdien med én. Efter ca. 10 sekunder holder lampen op med at blinke, og indstillingen er fastlagt (fig. G).

Temperaturen kan indstilles til min. 6° og max. 28° C.



Hvis stikket har været ude af stikkontakten (eller strømmen har været afbrudt), genindstilles temperaturen til 20° C.

## F BRUG AF TIMEREN

Med timeren kan ovnen tændes automatisk på et forud indstillet tidspunkt.

For at kunne indstille timeren skal uret være rigtigt indstillet (se kap. C), og ovnen skal være slukket.

Sådan indstilles timeren:

- 1 Tryk på  knappen **13** og umiddelbart derefter på TIMER knappen **16**. Kontrollampen TIMER på betjeningspanel **5** begynder at blinke.
- 2 Indstil tidspunktet som ovnen skal tændes på ved hjælp af indstillingsknapperne **15**. Anvend knappen til venstre () hour) til at indstille timer og knappen til højre () min.) til at indstille minutter (med 5 min. interval).
- 3 Efter ca. 10 sekunder skifter informationsdisplayet tilbage til CLOCK og lampen TIMER tændes, hvilket angiver, at timerfunktionen er aktiveret (fig. H).
- 4 Timeren sørger for, at rummet så vidt muligt har den rette temperatur på det indstillede tidspunkt.



H: Kontrollampen TIMER angiver, at TIMER funktionen er aktiveret.



Hvis De ønsker at slukke ovnen og lade den tænde igen med timeren, behøver De kun at trykke på knappen TIMER (se kap. G).

For at annullere timerindstillingen trykkes én gang på  knappen **13**.



Hvis De ønsker en timer med flere valg muligheder, råder vi Dem til, at købe en Zibro uge-timer. Denne timer er meget enkel at tilslutte til Deres Zibro , se **19**.

## G SÅDAN SLUKKES OVNE

Ovnen kan slukkes på to måder.

- 1 Tryk på  knappen **13**. Informationsdisplayet skifter til CLOCK, og flammen slukkes i løbet af ca. et minut.
- 2 Hvis De vil slukke ovnen og næste gang lade timeren tænde den, trykkes på knappen TIMER **16** (uden at trykke på on/off knappen). Foruden at slukke ovnen aktiveres også timeren. Så længe kontrollampen TIMER og informationsdisplayet **12** blinker, kan det ønskede tidspunkt ændres med indstillingsknapperne **15** (se kapitel F).

## H INFORMATIONSDISPLAYET

Informationsdisplayet **12** er ikke kun beregnet til at vise den indstillede tid og temperatur (kap. C, E og F), men også til at give meddelelse om funktionsfejl. Koden i informationsdisplayet fortæller Dem, hvad der er galt:

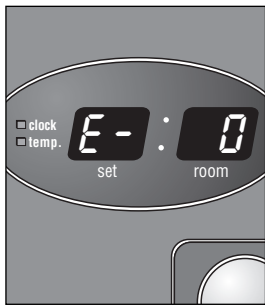

Hvis der opstår nogen funktionsfejl, fortæller informationsdisplayet, hvad der er i vejen.

KODE	INFORMATION	HANDLING
E - 0	Temperaturen i kaminen er for høj.	Lad kaminen afkøle og genstart.
F - 0	Strømafbrydelse.	Tænd ovnen igen
E - 1	Defekt termostat.	Kontakt forhandleren.
F - 1	Defekt brændertermistor.	Kontakt forhandleren.
E - 2	Startproblemer.	Kontakt forhandleren.
E - 5	Væltetikring.	Tænd ovnen igen.
E - 6	Dårlig forbrænding.	Kontakt forhandleren.
E - 7	Rumtemperatur højere end 27°C.	Hvis nødvendigt tændes ovnen igen.
E - 8	Defekt ventilatormotor.	Kontakt forhandleren.
E - 9	Snavset luftfilter; eller snavset brændstofpumpe	Rens filter Kontakt din forhandler.
-- : -- ( & blinke FUEL-lampe)	Ikke mere brændstof	Påfyld skiftetank.
-- : -- ( & blinke VENT-lampe)	For lidt ventilation.	Ventiler bedre.

Optræder der funktionsfejl, som ikke er omtalt i oversigten ovenfor, kontakt da Deres forhandler.

### AUTOMATISK RENSNING AF BRÆNDER

Når ovnen har kørt uafbrudt i 2 timer på højeste brændertrin, påbegyndes en automatisk rensning af brænderen. Displayet viser koden for automatisk rensning af brænder, CL:05, der står på CL:00, når den automatiske rensning er afsluttet. Den automatiske rensning varer 5 min., hvor ovnen brænder på laveste brændertrin. Når brænderen er rensset, skifter ovnen automatisk tilbage til højeste brændertrin.



### I BØRNESIKRING

Børnesikringen kan bruges til at forhindre, at børn ændrer ovnens indstillinger ved et uheld. Når ovnen er tændt, og børnesikringen slået til, kan ovnen kun slukkes. Andre funktioner er spærret. Hvis ovnen allerede er slukket, forhindrer børnesikringen også, at ovnen tændes ved et uheld.



I: Når lampen KEY-LOCK begynder at lyse, er børnesikringen aktiveret.

Børnesikringen aktiveres ved at holde den pågældende knap 14 nede i mere end 3 sekunder. Lampen KEY-LOCK tændes (fig. I), hvilket angiver, at børnesikringen er aktiveret. Børnesikringen slås fra ved at trykke på knappen 14 og holde den nede i mere end 3 sekunder.

### J DEN KORREKTE BRUG AF "SAVE"

Med "SAVE" funktionen kan temperaturen holdes inden for et bestemt område. Når denne funktion er aktiveret, slukkes ovnen automatisk, hvis rumtemperaturen ligger mere end 3° C over den indstillede temperatur. Når temperaturen igen når den indstillede temperatur, tændes ovnen automatisk igen.



J: Når lampen SAVE lyser, slukkes eller tændes ovnen automatisk, sådan at temperaturen holder sig inden for et bestemt temperaturområde.

"SAVE" aktiveres ved at trykke den pågældende knap 17 ned. Lampen "SAVE" lyser (fig. J). Ved at trykke på SAVE igen slås funktionen fra.



K: Hvis lampen FUEL er tændt, viser informationsdisplayet, hvor mange minutter brændstoffet rækker.

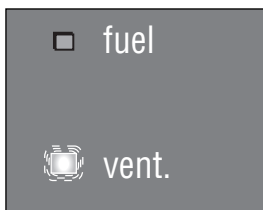

L: Hvis kontrollampen VENT lyser, betyder det, at der skal udluftes i rummet.

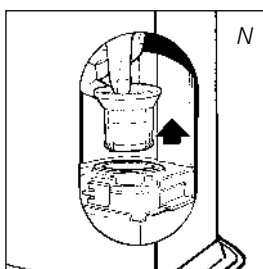
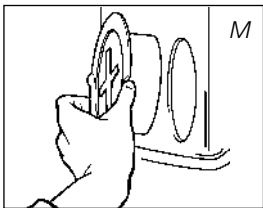

Også uden indstillingen "SAVE" sørger ovnen for, at den indstillede temperatur så vidt muligt holdes, ved at dens opvarmingskapacitet tilpasses. "SAVE" er en energisparefunktion, der f.eks. kan bruges, hvis De ikke er til stede i rummet, eller hvis rummet skal holdes frostfrit.

## K KONTROLLAMPEN "FUEL"

Hvis kontrollampen FUEL begynder at lyse, betyder det, at der kun er brændstof til 10 min. mere. Den resterende brændetid kan følges i informationsdisplayet 12 (Fig. K). Fvør hver to minutter høres et alarmsignal, for at gøre opmærksom på, at kaminen bør efterfyldes. Gøres dette ikke, vil kaminen blot slukke af sig selv. Der vil også høres et lydsignal idet kaminen slukker. Kontrollampen FUEL blinker, ligesom fire røde streger vil blinke i informationsdisplayet. Dette kan bringes til ophør ved at trykke på 13 knappen en gang.

Når kaminen har opbrugt alt brændstof og er slukket, varer det et stykke tid inden kaminen igen kan tændes efter påfyldning.

## L KONTROLLAMPEN "VENT"

Hvis kontrollampen VENT begynder at blinke, er det tegn på, at rummet ikke udluftes tilstrækkeligt (fig. L). Hvis De ikke sørger for ekstra ventilation, slukkes ovnen automatisk efter et stykke tid.

Hvis kontrollampen fortsat blinker, efter at der er blevet ventileret, skal De kontakte Deres Zibro forhandler.

## M VEDLIGEHOLDELSE

Sluk for ovnen, og lad den køle af, inden De påbegynder nogen form for vedligeholdelse. Træk også stikket ud af stikkontakten.

Deres ovnen kræver næsten ingen vedligeholdelse. Dog skal luftfilterskærmen 8 og ventilatorfilteret 9 rengøres med en støvsuger og frontgitteret 2 med en fugtig klud. Dette gøres ugentligt. Fjern af og til luftfilterskærmen (fig. M), og rengør den med sæbevand. Sørg for at luftfilterskærmen er helt tørt, før den sættes på plads.

Kontrollér også regelmæssigt brændstoffiltret:

- 1 Fjern skiftetanken 7 fra ovnen, og fjern brændstoffiltret (fig. N). Dette kan dryppe, så hav en klud parat.
- 2 Bank brændstoffiltret tomt mod et fast underlag og med bunden i vejret, så urenheder fjernes. **(Rens aldrig brændstoffiltret med vand!).**
- 3 Sæt brændstoffiltret tilbage i ovnen.

Det anbefales, at støv og pletter fjernes med jævne mellemrum med en fugtig klud, da der ellers let kan opstå pletter, der er svære at fjerne.



Fjern aldrig selv nogen dele fra ovnen. Ved en eventuel reparation, skal De altid kontakte Deres Zibro forhandler. Hvis el-ledningen er beskadiget, må den kun udskiftes af en autoriseret installatør, og den skal udskiftes med en ledning af typen HO5 VV-F.

## N OPBEVARING (SLUT PÅ FYRINGSSÆSONEN)

Efter fyringssæsonen skal ovnen opbevares et sted, hvor den ikke bliver støvet, så vidt muligt i den originale emballage.

Resterende brændstof kan ikke bruges i den næste fyringssæson. Brug derfor altid det hele. Hvis De alligevel har lidt til overs, må det ikke smides væk, men skal bortskaffes i henhold til reglerne om kemisk affald, som gælder i Deres kommune.

Begynd altid den nye fyringssæson med nyt brændstof. Når ovnen på ny tages i brug følges vejledningen (*fra kapitel A*).

## O TRANSPORT

For at forhindre at ovnen lækker under transport, skal der tages følgende forholdsregler:

- 1 Lad ovnen køle af.
- 2 Fjern skiftetanken 7 fra ovnen og tag brændstoffilteret ud (se kap. M, fig. N). Det kan dryppe lidt fra dette, hav derfor en klud parat. Opbevar ikke brændstoffiltret og skiftetanken i ovnen.
- 3 Tryk transportproppen godt fast på brændstoffiltrets plads (fig. O).
- 4 Transporter altid ovnen i lodret stilling.

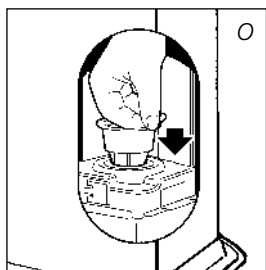

Transportprop

## P TEKNISKE DATA

Tænding	elektrisk	Mål (mm)	bredde	704
Brændstof	petroleum	(incl. bundplade)	dybde	355
Kapacitet (kW) max.	6,10		højde	560
Kapacitet (kW) min.	2,55	Tilbehør	manuel hævepumpe	
Velegnet rum (m <sup>3</sup> )*	95-255		dackselåbneren, transportprop	
Brændstofforbrug (l/t)*	0,635	Netspænding	220V/230V	
Brændstofforbrug (g/t)*	508		vekselstrøm/50Hz	
Brændetid pr. tank (t)*	11	El-forbrug	ved opstart 240 W	
Indhold skiftetank (l)	7,1		under drift 44 W	
Vægt (kg)	21,0			

\* Ved indstilling på højeste stand

\*\* De oplyste værdier er vejledende

## Q GARANTIBETINGELSER

Der ydes 2 års garanti på Deres Zibro, hvor garantien løber fra købsdagen. Inden for denne periode repareres alle materiale- og fremstillingsfejl gratis. Følgende regler gælder for denne garanti:



- 1 Alle yderligere krav på skadesgodtgørelse, inklusiv efterfølgende skade afvises udtrykkeligt.
- 2 Alle reparationer eller udskiftning af dele i garantiperioden medfører ikke forlængelse af garantien.
- 3 Garantien bortfalder, hvis der er foretaget ændringer, hvis der er monteret uoriginale reservedele, eller hvis ovnen har været repareret af tredjemand.
- 4 Garantien gælder ikke for dele, der er udsat for normal slitage, som f.eks. brændermåtten og den manuelle hævepumpe.
- 5 Garantien gælder kun, hvis De kan forevise det originale daterede købsbevis, og hvis der ikke er foretaget ændringer på dette.
- 6 Garantien gælder ikke for skade, der er opstået ved handlinger, der afviger fra brugsanvisningen, ved forsømmelse eller ved brug af forkert eller forældet brændstof. Forkert brændstof kan endog være farligt\*. Derfor anbefales brugen af Zibro Extra eller Zibro Kristal i kaminen. Zibro Extra eller Zibro Kristal er et kvalitetsprodukt, som er specielt velegnet til brug i kaminen.
- 7 Fragtomkostninger og risiko ved forsendelse af ovnen eller dele af denne er altid for købers regning.

For at undgå unødvendige omkostninger anbefales det altid at læse brugsanvisningen omhyggeligt igennem. Hvis der ikke kan findes en løsning i denne, indleveres ovnen til reparation hos Deres forhandler.

\* Letantændelige stoffer kan f.eks. medføre en ukontrollabel forbrænding med stikflammer. Prøv i så tilfælde ikke at flytte ovnen, men sluk omgående for den. I nødstilfælde kan der anvendes en ildslukker, men i så fald udelukkende af type B: kulsyre- eller pulverlukker. Ved brug af forkert brændstof soder vægen til (bliver hård).

## 10 TIPS FOR SIKKER BRUG

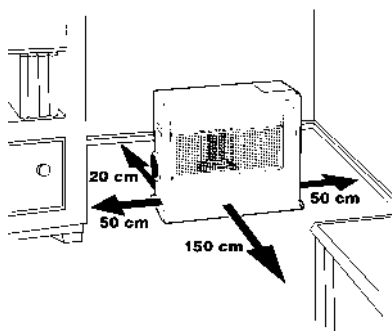

- 1 Forklar altid børnene, at der er en meget varm ovn i nærheden.
- 2 Flyt aldrig ovnen, når den brænder eller stadig er varm. I dette tilfælde må den heller ikke påfyldes eller vedligeholdes.
- 3 Anbring ovnen så dens forkant er mindst 1,5 meter fra mure, gardiner og møbler.
- 4 Brug ikke ovnen i støvede rum, da der så ikke opnås en optimal forbrænding. Brug ikke ovnen i umiddelbar nærhed af badekar, brusekabiner eller svømmebassiner.
- 5 Sluk ovnen før De forlader huset eller går i seng. Hvis De er fraværende i længere tid (f.eks. ferie), skal stikket også tages ud af stikkontakten.
- 6 Opbevar og transporter altid brændstoffet i de dertil beregnede tanke og dunke.
- 7 Sørg for, at brændstoffet ikke udsættes for varme eller ekstreme temperaturforskelle. Opbevar altid brændstoffet et køligt, tørt og mørkt sted (sollys forringer kvaliteten af brændstoffet).
- 8 Brug aldrig ovnen på steder, hvor der kan være skadelige gasser eller dampe (f.eks. udstødningsgasser eller malingsdampe).
- 9 Vær opmærksom på, at ovnens gitter bliver meget varmt. Hvis der anbringes ting oven på ovnen, udgør det en brandfare.
- 10 Sørg altid for tilstrækkelig ventilation.



Estimado Cliente:

Le felicitamos por la compra de su Zibro, la primera marca de estufas portátiles.

Usted acaba de comprar un producto de calidad absoluta, que le dará plena satisfacción durante muchos años, a condición de que lo utilice debidamente.

Por lo tanto, es importante que lea primero este manual del usuario, para un máximo rendimiento y utilidad de su Zibro Láser.

En nombre del fabricante le ofrecemos una garantía de 24 meses para toda clase de faltas de fabricación y de material.

Le deseamos mucho y agradable calor, con su nueva Zibro.

Un cordial saludo,

PVG International b.v. / PVG España SA

Departamento Atención al Cliente

**1 LEA PRIMERO EL MANUAL DEL USUARIO.**



**2 EN CASO DE DUDA, CONSULTE A SU DISTRIBUIDOR DE ZIBRO.**

**3 PARA LEER ESTE MANUAL, DESPLIEGUE LA ÚLTIMA PÁGINA.**



## EL USO A GRANDES RASGOS

Estos son a grandes rasgos los pasos a seguir para la utilización de su Zibro. Para su correcta utilización, le remitimos al MANUAL (pág. 35 y siguientes).

- 1** Retire todo el material de embalaje (fig. A).
- 2** Llene el depósito extraíble **7** (vea capítulo B, fig. D).
- 3** Conecte en la toma de corriente.
- 4** Encienda la estufa, accionando el botón de  **13** (vea capítulo D).
- 5** Si se desea, cambie la temperatura con los botones de ajuste (vea capítulo E).
- 6** Apague la estufa, oprimiendo el botón de  **13**.

- La primera vez que encienda su estufa, desprenderá un olor a "nuevo".
- Guarde el combustible en un lugar fresco y oscuro.
- El combustible envejece. Comience cada otoño con nuevo combustible.
- Si Usted utiliza Zibro Extra o Zibro Kristal, tiene la seguridad de hacer uso del combustible apropiado. Le aconsejamos Zibro Extra o Zibro Kristal por su alta calidad constante en todas y cada una de sus garrafas.
- En caso de que cambie de marca y/o de tipo de combustible, debe asegurarse primero de que la estufa ha consumido todo el combustible presente.

## PIEZAS IMPORTANTES

- 1** Placa frontal
- 2** Rejilla frontal
- 3** Placa base
- 4** Tapa del depósito extraíble
- 5** Panel de mando
- 6** Asa
- 7** Depósito extraíble
- 8** Filtro del aire
- 9** Rejilla protectora del ventilador
- 10** Termostato
- 11** Enchufe + cable
- 12** Display de información
- 13** Botón de 
- 14** Seguro de niños
- 15** Botones de ajuste (hora y temperatura)
- 16** Temporizador
- 17** Botón SAVE (AHORRO)
- 18** Pilotos
- 19** Conexión del temporizador semanal

## LO QUE DEBE SABER PREVIAMENTE

### VENTILAR SIEMPRE SUFICIENTEMENTE

Para todos los modelos de Zibro y para poder utilizar la estufa con toda seguridad sin necesidad de ventilación suplementaria, es necesario un espacio mínimo (vea capítulo P). Si el espacio en cuestión es más pequeño que el indicado, deberá siempre entreabrir una puerta o ventana ( $\pm 2,5$  cm). Aconsejamos lo mismo en el caso de ser una habitación muy aislada o que esté protegida contra las corrientes de aire y/o esté a una altura de 1500 metros. Además, en caso de falta de ventilación (léase: falta de oxígeno), la estufa se apagará automáticamente. No utilice su estufa en sótanos ni en otros espacios subterráneos.



*Solamente el combustible apropiado le garantiza un uso seguro, eficaz y cómodo de su Zibro.*

### EL COMBUSTIBLE APROPIADO

Su estufa Zibro está diseñada para quemar parafina líquida (combustible especial para estufas), de alta calidad y sin agua, como lo es Zibro Extra o Zibro Kristal. Solamente este combustible asegura una combustión limpia y completa: Un combustible de calidad inferior puede conducir a:

- ▶ mayor probabilidad de que se produzcan averías
- ▶ una combustión incompleta
- ▶ una reducción en la durabilidad de la estufa
- ▶ la formación de humo y/o malos olores
- ▶ adherencia en la rejilla o en el revestimiento

El combustible apropiado es, por lo tanto, esencial para un uso seguro, eficaz y cómodo de su estufa.

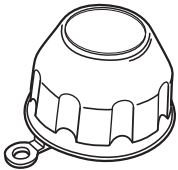

*El tapón "manos limpias" fijado en la parte posterior de la estufa, evita que las manos se manchen de combustible al abrir el depósito.*

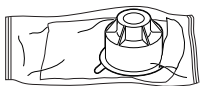

*Este tapón de transporte (amarillo) lo encontrará en la caja. Solamente con este tapón podrá transportar su estufa sin problemas. ¡ Por consiguiente, guárdelo bien!*

Consulte siempre al distribuidor más cercano sobre el combustible apropiado para su estufa.

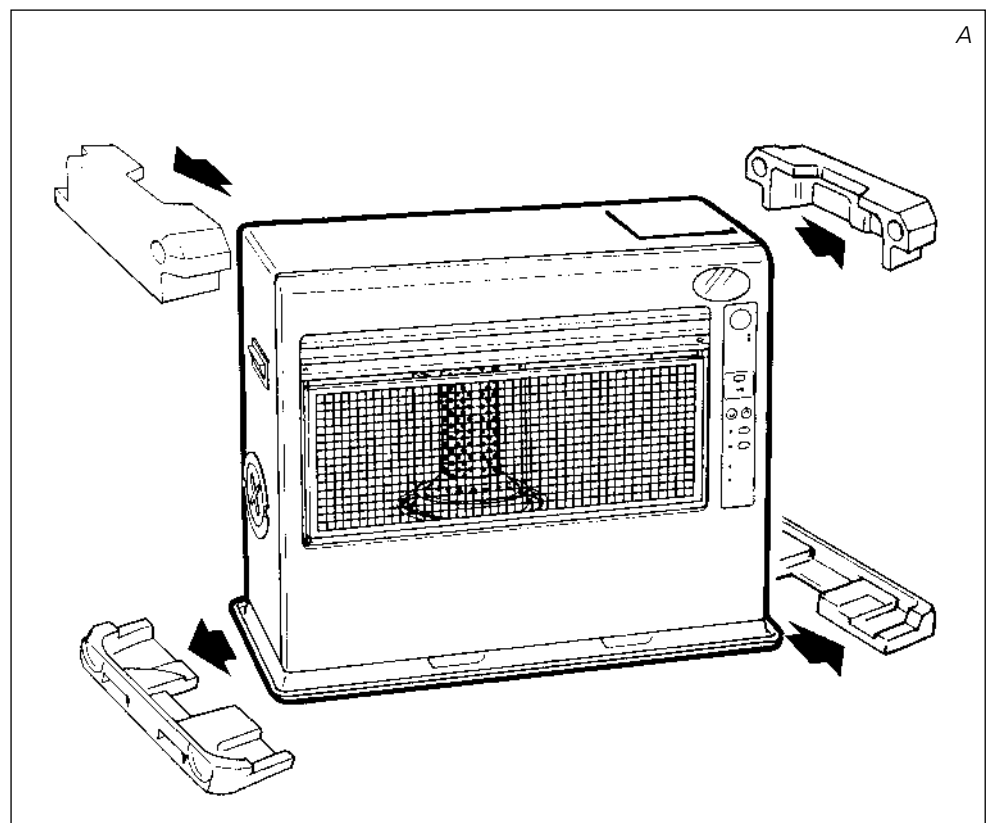

## A INSTALACION DE LA ESTUFA

- 1 Extraiga de la caja con cuidado la estufa y controle el contenido.  
Además de la estufa, la caja debe contener:
  - ▶ una bomba manual de combustible
  - ▶ un tapón de transporte (amarillo)
  - ▶ un tapón "manos limpias" para abrir el depósito
  - ▶ el presente manual del usuario

Guarde la caja y el material de embalaje (fig. A) para almacenar o transportar la estufa.

- 2 Abra la tapa del depósito extraíble 7 y retire el trozo de cartón y el plástico.
- 3 Llene el depósito extraíble, siguiendo las instrucciones del capítulo B.
- 4 El suelo debe ser sólido y nivelado. Desplace la estufa si no está bien nivelada. No intente corregir esta posición, colocando libros u otros objetos debajo.
- 5 Introduzca el enchufe 11 en la toma (220/230 Voltios - CA/50 Hz) y grave la hora correcta con los botones de ajuste 15 (vea capítulo C).
- 6 Su estufa está ahora lista para su uso.

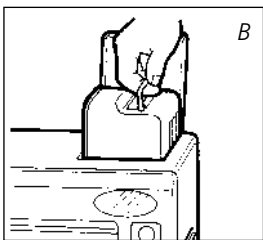

## B LLENAR DE COMBUSTIBLE

No llene nunca el depósito extraíble dentro del salón, hágalo en un lugar más apropiado (existe siempre el riesgo de que caigan gotas de combustible). Proceda como sigue:

- 1 Asegúrese de que la estufa está apagada.
- 2 Abra la tapa 4 y extraiga el depósito extraíble 7 de la estufa (fig. B). Atención: el depósito puede gotear algo. Ponga el depósito extraíble en el suelo (tapón hacia arriba) y desenrosque con el tapón "manos limpias" (fig. C).
- 3 Coja la pequeña bomba manual de combustible e introduzca el tubo liso, más rígido en el bidón, procurando que éste último esté colocado más alto que el depósito extraíble (fig. D). Introduzca la goma flexible ranurada en el orificio del depósito extraíble.
- 4 Apriete el botón situado encima en la bomba (girándolo hacia la derecha).
- 5 Comprímase algunas veces la bomba, hasta que el combustible comience a entrar en el depósito extraíble. Una vez que esto suceda, ya no hace falta comprimir más la bomba.

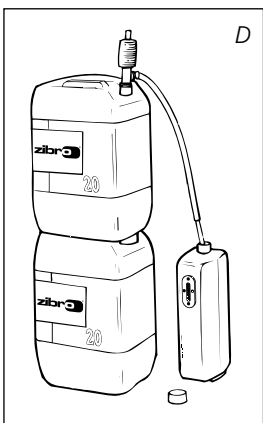
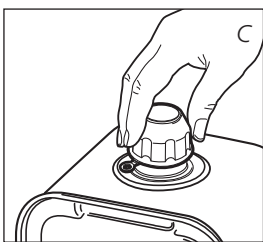

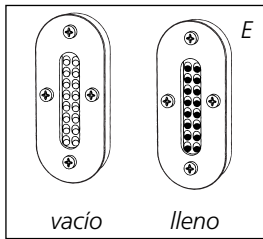

**6** Durante la operación de llenado, no deje de vigilar el indicador del combustible del depósito extraíble **7** (fig. E). Si está lleno, cese de llenar aflojando el botón situado encima en la bomba (hacia la izquierda). Nunca llene el depósito hasta el tope, sobre todo cuando el combustible esté muy frío (el combustible se dilata por el calor).

**7** Deje que el combustible presente en la bomba se vacíe en el bidón y retire la misma con cuidado. Coloque el tapón "manos limpias" encima del tapón y cierre el depósito, enroscando el tapón cuidadosamente. Si lo desea, fije el tapón "manos limpias" en su sitio, en la parte posterior de la estufa. Limpie eventuales gotas de combustible que hayan podido caer.

**8** Controle si el tapón del depósito está en posición recta y debidamente apretado. Coloque el depósito extraíble de nuevo en la estufa (tapón hacia abajo). Cierre la tapa.

## C AJUSTE DEL RELOJ

Para ajustar la hora, la estufa debe estar apagada y el enchufe conectado en la toma. Para ello, se manipula los botones de ajuste **15**. Primero, pulse uno de estos botones para activar esta función (el piloto CLOCK así como el display **12** de información comenzarán a parpadear). A continuación, se pone la hora con el botón izquierdo (▼hour) y los minutos con el botón derecho (▲min.). Pulsando una sola vez, se incrementa paso a paso. Manteniendo el botón oprimido, el valor subirá hasta que lo suelte. Después de unos 10 segundos, el piloto cesará de parpadear y la hora introducida quedará programada (fig. F). Cinco minutos después de apagar **13** la estufa, la información ya no se presenta en el display; la estufa se pone en stand-by. Oprimiendo cualquier botón, volverá a aparecer la hora en el display.

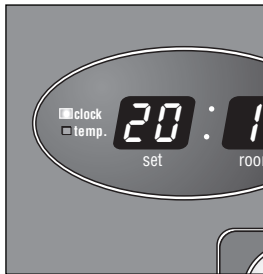

F; Cuando el piloto CLOCK deja de parpadear, la hora introducida queda programada.



Si la estufa ha sido desenchufada (o la corriente ha sido cortada) más de 10 minutos, se debe ajustar de nuevo la hora.

## D ENCENDER LA ESTUFA

Al principio, una estufa nueva desprende siempre algún olor. Por consiguiente, asegúrese de que haya ventilación suplementaria. Encienda la estufa siempre con el botón de **13**. No utilice nunca cerillas o un mechero.

Para encender la estufa, basta con oprimir un momento el botón de **13**. Este comenzará a parpadear, señal de que el proceso de encendido está funcionando. Una vez que la estufa esté quemando, el proceso de ignición durará un momento, el botón de **13** deja de parpadear y se pondrá de color rojo. El display de información **12** muestra dos cifras. El piloto situado junto a éstas hace referencia a la temperatura (fig. G). Las cifras debajo de ROOM indican la temperatura actual, mientras que debajo de SET figura la temperatura programada. Esta última la puede cambiar con los botones de ajuste (vea capítulo E).

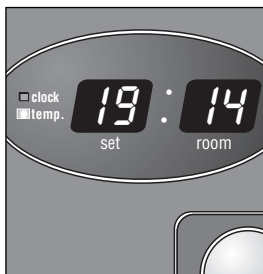

G: A la izquierda la temperatura deseada, a la derecha la temperatura existente

## E PROGRAMACION DE LA TEMPERATURA

Para cambiar la temperatura programada, la estufa debe estar encendida. Utilice para ello los botones de ajuste **15**. Primero, pulse uno de estos botones para activar esta función (el piloto TEMP al lado del display de información **12** comenzará a parpadear). A continuación, para subir la temperatura deseada,

oprima el botón derecho (▲min.) y para bajarla, oprima el botón izquierdo (▼hour). Pulsando una sola vez, se aumenta el valor paso a paso. Después de unos 10 segundos, el piloto cesará de parpadear y la temperatura introducida queda programada (fig. G).

La temperatura programable mínima es 6°C y la máxima es 28°C.

Si la estufa ha sido desenchufada (o la corriente ha sido cortada), la temperatura programada volverá automáticamente al valor estándar de 20°C.

## F LA UTILIZACION DEL TEMPORIZADOR (TIMER)

El temporizador permite encender la estufa de forma automática, a una hora previamente programada.

Para programar el temporizador, es necesario que el reloj indique la hora correcta (vea capítulo C) y la estufa debe estar apagada.

Proceda como sigue:

- 1 Oprima el botón de  13 y a continuación el botón TIMER 16. El piloto TIMER en el panel de mando 5 comenzará a parpadear.
- 2 Con los botones de ajuste 15, programe la hora a la que la estufa ha de encenderse. El botón izquierdo (▼hour) sirve para programar las horas y el botón derecho (▲min.) para los minutos (los minutos se programan de 5 en 5).
- 3 Después de unos 10 segundos, el display de información se pone de nuevo en CLOCK y se enciende el piloto TIMER, señal de que la función del temporizador está activada (fig. H).
- 4 El temporizador se ocupa de que la temperatura ambiente sea aproximadamente la deseada durante el tiempo programado.



H: El piloto TIMER indica que el temporizador está activado.



Si desea apagar la estufa de forma manual y para que después vuelva a encenderse con el temporizador, basta con oprimir el botón TIMER (vea capítulo G).



Para anular el ajuste del temporizador, pulse una vez  13.



Si desea más posibilidades de programación, le aconsejamos que adquiera un temporizador semanal Zibro. Este programador es de fácil instalación en su estufa Zibro, ver 19.

## G APAGADO DE LA ESTUFA

Existen dos formas para apagar la estufa:

- 1 Oprima el botón de  13. El display de información saltará a CLOCK y después de 1 minuto la llama quedará extinguida.
- 2 Para apagar la estufa de forma manual y de manera que la próxima vez se encienda con el temporizador, oprima solamente el botón TIMER 16 (no presionar el botón ). Así, no solamente se apagará la estufa propiamente dicha, sino que se activa al mismo tiempo la función del temporizador. Mientras que el piloto TIMER así como el display de información 12 sigan parpadeando, se puede cambiar la hora deseada con los botones de ajuste 15 (vea capítulo F).

## H LA INFORMACION DEL DISPLAY

El display de información 12 no solamente sirve para mostrarle la hora y temperatura (programadas) (capítulo C, E y F), sino que a la vez nos indica eventuales fallos. El código del display le informa del estado:

CODIGO	INFORMACION	SOLUCION
E - 0	Temperatura dentro de la estufa demasiado alta.	Deje enfriar la estufa y vuelva a encenderla después.
F - 0	Tensión de red interrumpida.	Encienda la estufa de nuevo.
E - 1	Termostato averiado.	Consultar al distribuidor.
F - 1	Resistencia del quemador averiado.	Consultar al distribuidor.
E - 2	Problemas de ignición.	Consultar al distribuidor.
E - 5	Seguro anti vuelco.	Encender la estufa nuevamente.
E - 6	Mala combustión.	Consultar al distribuidor.
E - 7	Temperatura ambiente Superior a los 27°C.	Si fuese necesario, encender la estufa de nuevo.
E - 8	Ventilador averiado.	Consultar al distribuidor.
E - 9	Filtro de aire está sucio o bomba de combustible está sucia.	Limpiar el filtro Consultar al distribuidor.
-- : -- (+ cuando parpadea el piloto FUEL)	Combustible agotado.	Llenar el depósito extraíble.
-- : -- (+ cuando parpadea el piloto VENT)	Falta de ventilación.	Mejorar la ventilación.

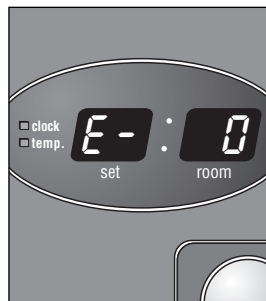

En caso de producirse un fallo, aparecerá un código en el display de información.



I: Cuando el piloto KEY-LOCK se ilumina, está activado el seguro de niños.

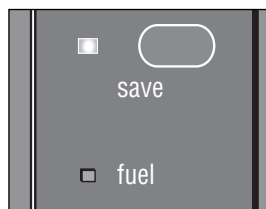

J: Cuando el piloto SAVE se ilumina, la estufa se encenderá y se apagará automáticamente, manteniendo la temperatura dentro de un determinado margen.

En caso de producirse fallos no mencionados en esta lista, siempre consultar al distribuidor.

## MODO DE LIMPIEZA AUTOMÁTICA

Si la estufa ha funcionado en su máximo de forma continua durante dos horas, el quemador se limpiará automáticamente. Esto se señalará en el display con el código CL:05, que irá bajando hasta CL:00. En estos 5 minutos la estufa funciona en su mínimo, mientras que el quemador se limpia automáticamente. Después la estufa empezará a funcionar en su máximo automáticamente.

## I EL SEGURO DE NIÑOS

El seguro de niños se utiliza para evitar que éstos cambien los ajustes de la estufa accidentalmente. Cuando la estufa está encendida con el seguro activado, solamente es posible apagarla. Cuando la estufa está apagada, el seguro evita que sea encendida accidentalmente.

El seguro de niños se activa, oprimiendo el botón de referencia 14 y manteniéndolo oprimido más de 3 segundos. A continuación se iluminará el piloto KEY-LOCK (fig. I), en señal de que el seguro de niños está activado. Para desactivar el seguro de niños, mantener oprimido nuevamente el botón KEY-LOCK durante más de 3 segundos.

## J USO CORRECTO DE LA FUNCION 'SAVE'

La función 'SAVE' permite limitar la temperatura. Cuando esta función está activada, la estufa se apagará automáticamente, cuando la temperatura ambiente sea 3°C superior a la temperatura programada. Al alcanzar la temperatura ambiente programada, la estufa volverá a encenderse automáticamente.



K: Cuando el piloto FUEL está encendido, el display de información indica la reserva de combustible, expresado en minutos.

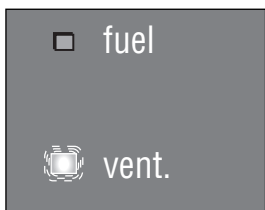

L: Cuando el piloto VENT parpadea, se debe ventilar la habitación.

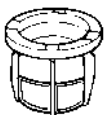
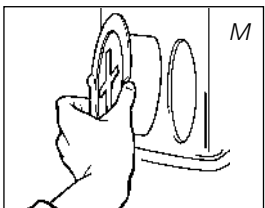

Filtro del combustible

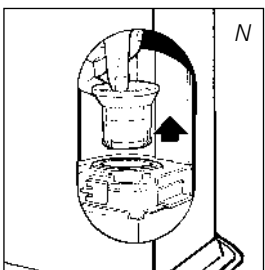

Para activar la función 'SAVE', oprima el botón de referencia 17. El piloto SAVE centelleará (fig. J). Para desactivar esta función, pulse una vez más el botón SAVE.



También sin el ajuste 'SAVE', la estufa cuida de mantener la temperatura programada aproximadamente, adaptando su capacidad calorífica. 'SAVE' es una posición de ahorro muy práctico.

## K EL PILOTO 'FUEL'

Cuando el piloto 'FUEL' comienza a parpadear, queda combustible para 10 minutos. En el display de información 12 se indica el tiempo que va quedando (fig. K). Además, cada dos minutos suena una señal acústica en previsión que se debe rellenar el depósito extraíble. En caso de que Usted no reaccione, la estufa se apagará automáticamente y sonará otra señal de advertencia. Ahora, el piloto FUEL parpadeará y en el display parpadearán 4 rayas. Para anularlo, pulse una vez el botón de 13.

Si la estufa ha agotado todo el combustible, después de haberla llenado se debe esperar un momento hasta que la estufa esté de nuevo lista para ser usada.

## L EL PILOTO 'VENT'

Cuando el piloto VENT comienza a parpadear, es signo de que no hay suficiente ventilación en el habitáculo (fig. L). Procure que haya una ventilación suplementaria, de lo contrario la estufa se apagará automáticamente. También puede ser que el filtro de aire esté sucio (Capít. M).

Si el piloto VENT continúa parpadeando después de la ventilación extra, consulte al distribuidor Zibro.

## M MANTENIMIENTO

Antes de realizar trabajos de mantenimiento, apague la estufa y déjela enfriar. A continuación, desconéctela de la red.

Su estufa requiere poco mantenimiento. Lo que sí es preceptivo, limpiar semanalmente con el aspirador el filtro del aire 8 y la rejilla protectora del ventilador 9 así como limpiar la rejilla frontal 2 con un paño húmedo. Retire regularmente el filtro del aire (fig. M) y límpielo con agua jabonosa. Asegúrese de que el filtro del aire está bien seco, antes de volver a colocarlo en su sitio.

Asimismo, controle periódicamente el filtro del combustible:

- 1 Saque el depósito extraíble 7 de la estufa y retire el filtro del combustible (fig. N). Este puede gotear; tenga un trapo a mano.
- 2 Sacuda el filtro del combustible incidiendo en un fondo duro para quitar los posos. (**¡Nunca limpiar con agua!**).
- 3 Coloque el filtro del combustible en la estufa.

Se recomienda quite el polvo y las manchas a tiempo con un paño húmedo, ya que si no, podrían formarse manchas tenaces.





No manipule Usted mismo otras piezas de la estufa. Para eventuales reparaciones, consulte siempre a su distribuidor Zibro. Si el cable eléctrico está dañado, tan solo un instalador cualificado esta autorizado para cambiarlo por el tipo H05 VV-F.

## N ALMACENAMIENTO (FIN DEL INVIERNO)

Llegado el fin del invierno, guarde la estufa protegida del polvo, si es posible en su embalaje original.

El combustible que ha sobrado no lo puede utilizar en el invierno siguiente. Por lo tanto, consúmalo. No obstante, si sobrara algo de combustible, no lo tire, pero siga las reglas vigentes en su municipio con respecto a Pequeños Residuos Químicos.

En cualquier caso, comience el nuevo invierno con combustible nuevo. Cuando vuelva utilizar la estufa, siga de nuevo las instrucciones (a partir del capítulo A).

## O TRANSPORTE

Para evitar que la estufa pierda combustible durante el transporte, se deben tomar las siguientes precauciones:

- 1 Deje enfriar la estufa.
- 2 Saque el depósito extraíble 7 de la estufa y retire el filtro del combustible (vea capítulo M, fig. N). Este puede gotear un poco; tenga un paño a mano. Guarde el filtro y el depósito extraíble fuera de la estufa.
- 3 Coloque el tapón de transporte en el lugar del filtro del combustible (fig. O) y oprímalo bien.
- 4 Transporte la estufa siempre en posición vertical.

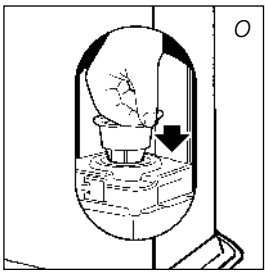

Tapón de transporte

## P ESPECIFICACIONES

Encendido	eléctrico	Dimensiones (mm)	ancho	704
Combustible	parafina líquida para estufas	(placa de base incl.)	profundo	355
Potencia (kW) max.	6,10		alto	560
Potencia (kW) min.	2,55	Accesorios	bomba manual de combustible	
Volumen idóneo del habitáculo (m <sup>3</sup> )**	95-255	tapón "manos limpias", tapón de transporte		
Consumo de combustible (l/hora)*	0,635	Tensión de red	220V/230V	
Consumo de combustible (g/hora)*	508		-- AC/50 Hz	
Duración de combustión por depósito (hora)*	11	Consumo eléctrico	del encendido 240 W	
Contenido del depósito (litros)	7,1		continuo 44 W	
Peso (kg)	21,0			

\* En caso de estar en posición máxima

\*\* Estos valores son a título indicativo

## Q CONDICIONES DE GARANTIA

Su estufa Zibro está cubierta por una garantía de 24 meses, a partir de la fecha de compra. Durante este período, todos los defectos de material o de fabricación serán arreglados sin coste alguno. Además, se aplican las siguientes reglas:



- 1 No asumimos ninguna responsabilidad por otros daños, incluido daños indirectos.
- 2 La reparación o el recambio de piezas efectuado dentro del período de garantía no da lugar a una prórroga de la misma.
- 3 La garantía no se aplica en caso de que: se hayan realizado modificaciones; se hayan montado piezas no originales; reparaciones efectuadas por terceros.
- 4 Las piezas que están sujetas a desgaste normal, tales como la alfombrilla del quemador y la bomba manual de combustible, no están cubiertas por la garantía.
- 5 La garantía se aplica únicamente si Usted presenta la factura de compra, fechada y sin modificación alguna.
- 6 La garantía no se aplica en caso de daños ocasionados por manipulaciones no conformes con el manual de instrucciones, por negligencias y por el uso de combustible envejecido o inapropiado. El uso de combustible inapropiado incluso puede ser peligroso\*, por ello, se aconseja Zibro Extra o Zibro Kristal.
- 7 Los gastos de envío y los riesgos del envío de la estufa o piezas de ésta, correrán en todos los casos a cargo del comprador.

A fin de evitar gastos innecesarios, le recomendamos lea primero detenidamente el manual del usuario. Si éste no da ningún resultado, lleve la estufa a su distribuidor para su reparación.

\* Las sustancias muy inflamables - no es el caso del Zibro Extra o Zibro Kristal -, pueden conducir, por ejemplo, a una combustión incontrolable, resultando en un incendio. En tal caso, no intente transportar la estufa, pero apáguela inmediatamente. En casos de emergencia puede utilizar un extintor de llamas, pero únicamente del tipo B: extintores de incendios con ácido carbónico o con polvo.

## 10 SUGERENCIAS PARA UN USO SEGURO

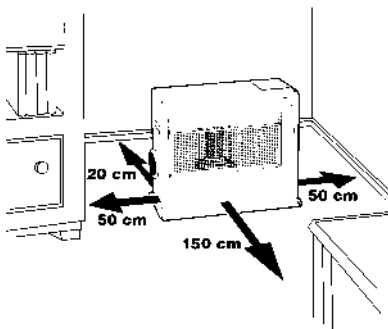

- 1 Advierta a los niños siempre de la presencia de una estufa encendida.
- 2 No transportar la estufa cuando esté encendida o esté aún caliente, ni tampoco llenarla de combustible, ni efectuar trabajos de mantenimiento.
- 3 Ponga el frontal de la estufa a una distancia mínima de 1,5 metros de la pared, cortinas y muebles.
- 4 No utilice la estufa en habitaciones polvorientas, ya que la combustión no será óptima. No utilice la estufa cerca de un baño, una ducha o una piscina.
- 5 Apague la estufa antes de salir de casa o al acostarse. En caso de abandonar el hogar por un período largo de tiempo (p. ej., vacaciones), desenchufe la estufa.
- 6 Conserve y transporte el combustible únicamente en los depósitos y bidones destinados para ello.
- 7 No exponga el combustible al calor o a cambios extremos de temperatura. Guarde el combustible en un lugar oscuro, seco y fresco (la luz solar afecta a la calidad).
- 8 Nunca utilice la estufa en lugares donde gases o vapores nocivos puedan estar presentes (por ej., gases de escape o vapores de pintura).
- 9 La rejilla de la estufa se calienta. Al cubrir la estufa con algún material, se crea un riesgo de incendio.
- 10 Asegúrese siempre de una ventilación suficiente.

Dear Sir, Madam,

Congratulations with your purchase of the Zibro, the number one brand among movable heaters. You have purchased a first-class quality product, which will serve you for many years to come. This, of course, provided you use the heater correctly. Please read these Directions for Use first, to ensure maximum lifetime for your Zibro.

Your heater comes with a 24-month manufacturer's warranty on all defects in material or workmanship.

We wish you much warmth and comfort with your Zibro.

Yours sincerely,

PVG International b.v.

Customer Service Department

**1 READ THE DIRECTIONS FOR USE FIRST.**



**2 IN CASE OF ANY DOUBT, CONTACT YOUR ZIBRO DEALER.**

**3 BEFORE YOU START READING, FOLD OUT THE LAST PAGE.**



## GENERAL DIRECTIONS FOR USE

*Below you will find the main steps to be taken for using your Zibro. For more details, please refer to the MANUAL (pages 45 ff.).*

- 1** Remove all packaging materials (Fig. A).
- 2** Fill the removable tank **7** (refer to Section B, Fig. D).
- 3** Insert the plug into the wall-socket.
- 4** Ignite the heater using the  key **13** (refer to Section D).
- 5** If required, change the temperature using the adjustment keys (refer to Section E).
- 6** Switch off the heater by pressing the  key **13**.

- The first time you ignite your heater it will smell like 'new' for a short time.
- Store your fuel in a cool and dark place.
- Fuel has a limited shelf life. Start every heating season with renewed fuel.
- The right quality of fuel will be assured, when you use Zibro Extra or Zibro Kristal for your heater.
- If you change to another brand and/or type of paraffin oil, you must first finish up all the remaining fuel in the heater.

## MAIN COMPONENTS

- 1** Front plate
- 2** Grid
- 3** Base plate
- 4** Lid for removable tank
- 5** Operation panel
- 6** Handle
- 7** Removable tank
- 8** Air filter cap
- 9** Vent filter
- 10** Thermostat
- 11** Plug + cord
- 12** Information display
- 13**  key
- 14** Childproof lock
- 15** Adjustment keys (time and temperature)
- 16** TIMER
- 17** SAVE key
- 18** Indicator lights
- 19** Connection Weektimer

## WHAT YOU NEED TO KNOW IN ADVANCE

### ALWAYS MAKE SURE THAT THERE IS SUFFICIENT VENTILATION

For each model the minimum size of space is specified in which you can use the heater safely, without additional ventilation (*refer to Section P*). If a particular room is smaller than the specified space, always leave a window or door slightly ajar ( $\pm 2.5$  cm). We also recommend doing this in highly insulated or draught-free rooms and/or at altitudes above 1,500 metres. However, if there is insufficient ventilation (i.e. oxygen), the heater will automatically switch off. Do not use your heater in cellars or other underground areas.



*Only the use of the correct fuel will ensure safe, efficient, and comfortable use of your Zibro.*



### THE RIGHT FUEL

Only use Class C1 paraffin fuel in accordance with BS2869: Part 2, or equivalent. Your heater has been designed for use with high-quality water-free pure paraffin oil, such as Zibro Extra or Zibro Kristal. Only fuels of this kind will ensure clean and proper burning. Lower quality fuel may result in:

- ▶ increased possibility of malfunctioning
- ▶ incomplete burning
- ▶ reduced heater lifetime
- ▶ smoke and/or smells
- ▶ deposits on the grid or mantle

Using the right fuel is therefore essential for safe, efficient, and comfortable use of your heater.

Always refer to your local dealer for the right fuel for your heater.

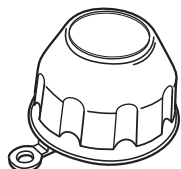

*The fuel cap cover can be found at the rear of the heater. This cover allows you to keep your hands clean when opening the fuel tank.*



*This transportation cap is packed separately in the box. Only this cap ensures trouble-free transportation of the heater after use. Store it well!*

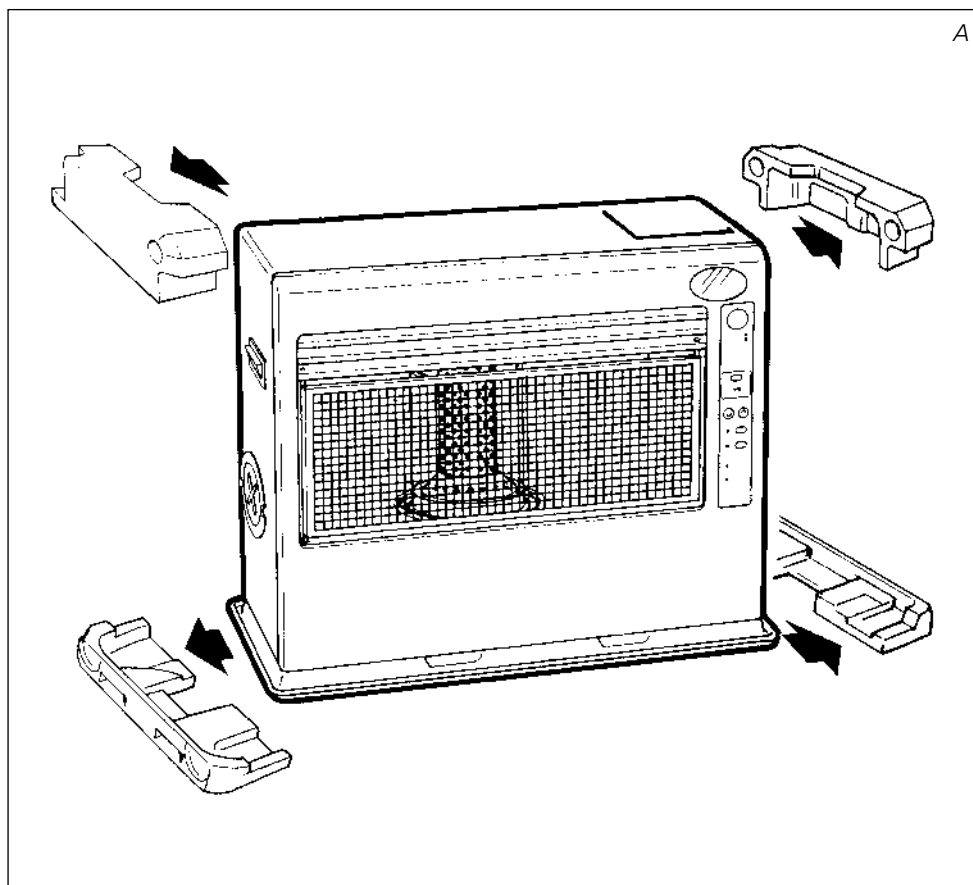

## A INSTALLING THE HEATER

- 1 Carefully remove your heater from the box and check the contents. In addition to the heater you also need to have:
  - ▶ a manual fuel pump
  - ▶ a transportation cap
  - ▶ a fuel cap cover
  - ▶ these directions for use

Keep the box and the packaging materials (Fig. A) for storage and/or transportation.

- 2 Open the lid of the removable tank 7 and remove the piece of cardboard.
- 3 Fill the removable tank as indicated in Section B.
- 4 The floor should be firm and completely level. Reposition the heater, when it is not level. Do not try to correct the situation by placing books or other goods under the heater. **Please refer to the separate instruction in the carton box for fixing of the heater.**
- 5 Insert the plug 11 into the wall-socket (220/230 Volts - AC / 50 Hz) and set the correct time using the adjustment keys 15 (refer to Section C).

- 6 Your heater is now ready for use.

## B FILLING FUEL

Do not fill the removable tank in the living room, but in a more suitable place (there can always be some spillage). Follow the procedure below:

- 1 Make sure that the heater is switched off.
- 2 Open the lid 4 and lift the removable tank 7 out of the heater (Fig. B). Note: Some drops may leak from the tank. Put down the removable tank (cap pointing upwards) and screw off the fuel cap using the fuel cap cover (Fig. C).
- 3 Take the manual fuel pump and insert the smooth, most rigid tube into the jerrycan. Make sure that it is in a higher position than the removable tank (Fig. D). Insert the ribbed hose into the opening of the removable tank.
- 4 Lock the switch button on top of the pump (turn clockwise).
- 5 Squeeze the pump a few times, until fuel starts flowing into the removable tank. As soon as this happens, there is no need to press any longer.

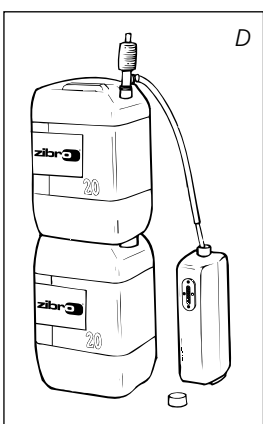
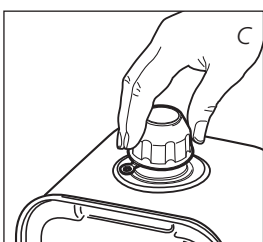
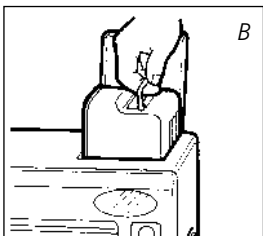

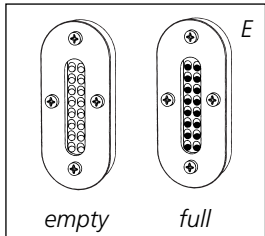

- 6 Check the removable tank fuel gauge 7 while filling the tank (Fig. E). Stop filling by loosening the switch button on top of the pump (turn anti-clockwise), once the gauge indicates that the tank is full. Never overfill the tank, especially not when the fuel is very cold (fuel expands when it heats up).
- 7 Let the remaining fuel in the pump flow back into the jerrycan and carefully remove the pump. Carefully screw the fuel cap back on the tank using the fuel cap cover. After use, re-store the cover at the rear of the heater. Clean off any spilled fuel.
- 8 Check whether the fuel cap is straight and tightened properly. Reinstall the removable tank in the heater (cap down). Close the lid.

## C SETTING THE CLOCK

It is only possible to set the correct time, when the heater is connected to the mains and not burning. Use the adjustment keys 15 to set the time. First press either of the two keys to switch on the function (the CLOCK light and the information display 12 will start blinking). Next, set the hours using the key on the left (▼hour) and the minutes using the key on the right (▲min.). Press once to increase the value by one step. When you hold down the key, the value will continue going up, until you release the key again. After approximately 10 seconds the blinking will stop and the setting will be locked. 5 minutes after switching off the heater, the information on the display will disappear and the heater will automatically switch into the stand-by position.

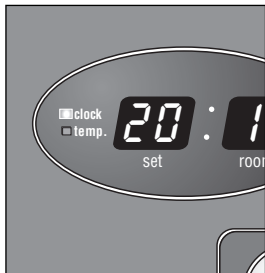

F: When the CLOCK indicator light stops blinking, the setting has been locked to the indicated value.



When the heater has been unplugged for more than 10 minutes (or after a power failure), the time needs to be set again.

## D IGNITING THE HEATER

When used for the first time, a new heater may give out a smell for a short while. You should therefore provide extra ventilation. Always ignite the heater with the ⏻ button 13. Never use matches or a cigarette lighter.

Just press the ⏻ button 13 to ignite the heater. The button will start blinking, indicating that the ignition procedure has started. This will take a short while. Once the heater is burning, the ⏻ button will remain lit (red). The information display 12 will show two numbers. The light next to them indicates that these numbers refer to the temperatures (Fig. G). The actual room temperature is indicated below ROOM, while the temperature setting is indicated below SET. The latter can be changed with the adjustment keys (refer to Section E).

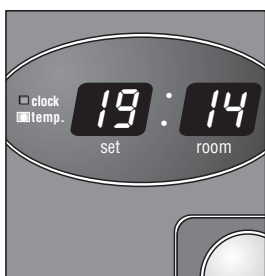

G: The required temperature on the left, the measured temperature on the right.

## E SETTING THE REQUIRED TEMPERATURE

The temperature setting can only be adjusted, when the heater is burning. Use the adjustment keys 15 to adjust the temperature. First press either of the two keys to switch on the function (the TEMP light next to the information display 12 will start blinking). Next, adjust the temperature using the key on the right (▲min.) to set the temperature to a higher setting and the key on the left (▼hour) to lower the temperature. Press once to increase the value one step. After approximately 10 seconds the light will stop blinking and the setting will be locked (Fig. G).



The available temperature settings range from 6°C minimum to 28°C maximum. When the heater has been unplugged (or after a power failure), the temperature will reset to the factory setting of 20°C.

## F USING THE TIMER

The timer allows you to switch on the heater automatically at a preset time.

In order to switch on the timer, the correct time must have been set (refer to Section C) and the heater should be off.

Follow the procedure below:

- 1 Press the  button **13** and then the TIMER key **16** immediately after that. The TIMER light on the operation panel **5** will start blinking.
- 2 Use the adjustment keys **15** to set the time at which the heater must ignite. Use the key on the left ( hour) to set the hours and the key on the right ( min.) to set the minutes (interval of 5 minutes).
- 3 After approximately 10 seconds the information display will show CLOCK again and the TIMER indicator light will light up, indicating that the timer function has been activated (Fig. H).
- 4 The timer will ensure that the room will have been heated to approximately the required temperature at the set time.



H: The TIMER indicator light indicates that the timer function has been switched on.



When you want to switch off the heater and ignite it again with the timer, all you have to do is press the TIMER key (refer to Section G).



Press the  button **13** once to clear the timer setting.



If you would like more extensive timer possibilities, we advise you to procure the Zibro weektimer. This timer is easy to connect with your Zibro Heater, see **19**.

## G SWITCHING OFF THE HEATER

There are two ways to switch off the heater.

- 1 Press the  button **13**. The information display will show the CLOCK signal. Within approximately one minute the flame will have extinguished.
- 2 Press the TIMER key **16** without pressing the  button, when you want to switch off the heater and ignite it again with the timer the next time. This not only switches off the heater, but it also activates the timer function. As long as the TIMER light and the information display **12** are blinking, you can change the required time with the adjustment keys **15** (refer to Section F).

## H THE INFORMATION DISPLAY

The information display **12** not only serves as an indicator of the (set) time and temperature (Sections C, E, and F), it also indicates any malfunctioning of the heater. The code on the information display tells you what is the matter:



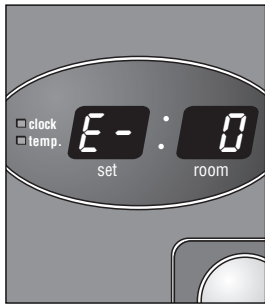

In case of any malfunctioning the information display will tell you what is the matter.

CODE	INFORMATION	WHAT TO DO
E - 0	Temperature within the heater too high.	Cool-down and re-ignite.
F - 0	Power interrupted.	Re-ignite the heater.
E - 1	Faulty thermostat.	Contact your dealer.
F - 1	Faulty burner thermistor.	Contact your dealer.
E - 2	Starting problems.	Contact your dealer.
E - 5	Tipping-over protection.	Re-ignite the heater.
E - 6	Poor burning.	Contact your dealer.
E - 7	Room temperature Above 27°C.	If necessary, re-ignite the heater.
E - 8	Defective booster.	Contact your dealer.
E - 9	Air filter dirty; or Fuel pump dirty.	Clean filter Contact your dealer.
-- : -- ( & blinking FUEL-light)	Out of fuel.	Refill removable tank.
-- : -- ( & blinking VENT-light)	Too little ventilation.	Ventilate better.

Always contact your dealer for any malfunctioning not listed above.

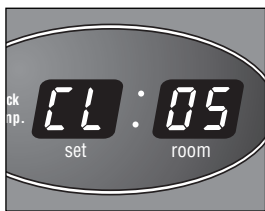

### AUTOMATIC CLEANING MODE

When the heater has been burning continuously for two hours at its highest setting, the burner will automatically start an autoclean procedure. The display will show the autocleaning code CL:05 running back to CL:00. The procedure takes 5 minutes, during which the heater will burn at its lowest setting, while the burner autocleans. When the burner is clean again, the heater will automatically switch back to the highest setting again.



I: When the KEY-LOCK light lights up, the childproof lock has been activated.

### I CHILDPROOF LOCK

The childproof lock can be used to prevent children accidentally changing the heater settings. When the heater is burning and the childproof lock is on, the heater can only be switched off. Other functions are blocked then. If the heater has already been switched off, the childproof lock also prevents accidental ignition of the heater.

Activate the childproof lock by pressing the appropriate key 14 and holding it down for more than 3 seconds. The KEY-LOCK indicator light will light up (Fig. I), indicating that the childproof lock has been activated. Switch off the childproof lock by pressing the key 14 and holding it down for more than 3 seconds once again.



J: When the SAVE light lights up, the heater will automatically switch on or off in order to remain within a specified temperature range.

### J THE CORRECT USE OF 'SAVE'

The 'SAVE' function allows you to limit the temperature. When this function is activated, the heater will automatically switch off, when the room temperature exceeds the set temperature by 3°C. Subsequently, when the room temperature has dropped again to the set temperature, the heater will automatically switch on again. Activate the 'SAVE' setting by pressing the appropriate key 17. The SAVE indicator light will light up (Fig. J). Switch off the function by pressing the SAVE key once again.



*K: When the FUEL indicator light is lit, the information display will show the number of minutes of fuel left in the tank.*

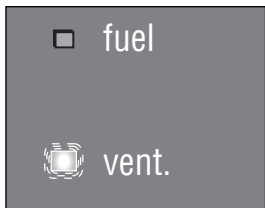

*L: A blinking VENT indicator light is a sign that you need extra ventilation.*

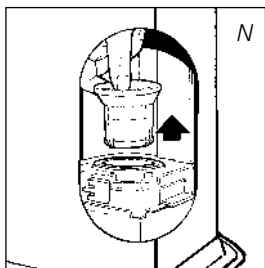
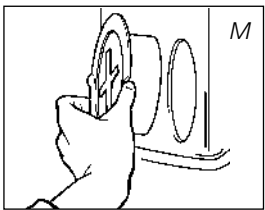

Without the 'SAVE' setting your heater will maintain the set temperature by approximation as well, by adjusting its heating capacity. 'SAVE' is an economy setting, which you can use when, for instance, you are not present in the room or to keep it frost-free.

## K THE 'FUEL' INDICATOR LIGHT

When the FUEL indicator light lights up, there is enough fuel left for another 10 minutes of heater use. The count-down of the remaining heating time can be seen in the information display 12 (Fig. K). Every two minutes an alarm signal is sounded, warning you to refill the removable tank. If you do not react, the heater will extinguish by itself. The heater will also sound a warning signal, when it switches off. The FUEL indicator light will blink, while four lines are blinking in the information display. You can stop this by pressing the button 13 once.

Once the heater has used up all its fuel and extinguished, it will take some time, after the refill, before the heater is completely ready for use again.

## L THE 'VENT' INDICATOR LIGHT

When the VENT indicator light starts blinking, this is a sign that the room is not vented sufficiently (Fig. L). If you do not provide additional ventilation, the heater will switch off automatically after some time.

If the indicator light continues blinking after extra ventilation, please contact your dealer.

## M MAINTENANCE

Switch off the heater and let it cool down, before you start any maintenance work. Also disconnect the plug from the mains.

Your heater needs hardly any maintenance. It is, however, important that you clean the air filter cap 8 and the vent filter 9 with a vacuum cleaner and the grid 2 with a damp cloth, both on a weekly basis. Remove the air filter cap occasionally (Fig. M) and clean it with soapy water. Prior to reinstallation, make sure that the air filter cap has fully dried.

Regularly inspect the fuel filter as well:

- 1 Remove the removable tank 7 from the heater and remove the fuel filter (Fig. N). Some drops may leak from the filter; keep a cloth at hand.
- 2 Remove the dirt by tapping the fuel filter upside-down against a hard surface. **(Never clean it with water!)**
- 3 Reinstall the fuel filter into the heater.

We recommend that you remove dust and stains in time with a damp cloth, because otherwise these may cause stains that are hard to remove.



Do not remove any heater components yourself. Always contact your Zibro dealer for repairs. When the power cord is damaged, it may only be replaced by an authorised fitter. Use a new cord of the type H05 VV-F.

## N STORAGE (END OF THE HEATING SEASON)

At the end of the heating season, you must store the heater in a dust-free place, if possible in its original packaging.

Unused fuel cannot be used in the next heating season. We therefore recommend that you burn up all fuel. If there is still some fuel left, do not throw it away, but dispose of it in accordance with the local regulations for the disposal of domestic chemical waste.

Always start the new heating season with fresh fuel. When you start re-using the heater follow the instructions again (*starting from section A and as specified*).

## O TRANSPORTATION

Take the following measures to avoid fuel leakage during the transportation of the heater:

- 1 Let the heater cool down.
- 2 Remove the removable tank 7 from the heater and remove the fuel filter (refer to Section M, Fig. N). Some drops may leak from the filter; keep a cloth at hand. Store the fuel filter and the removable tank outside the heater.
- 3 Place the transportation cap into the position of the fuel filter (Fig. O). Press it tight.
- 4 Always move the heater in an upright position.

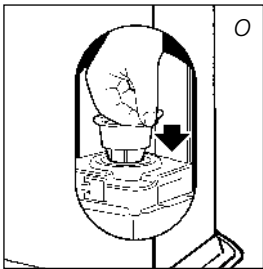

transportation cap

## P SPECIFICATIONS

Ignition	electrical	Dimensions (mm)	width	704
Fuel	paraffin	(including base plate)	depth	355
Capacity (kW) max.	6.10		height	560
Capacity (kW) min.	2.55	Accessories	manual fuel pump	
Suitable space (m <sup>3</sup> )**	95-255		fuel cap cover, transportation cap	
Fuel consumption (l/hr)*	0.635	Mains	220V/230V	
Fuel consumption (g/hr)*	508		-- AC/50 Hz	
Burning time per tank (hr)*	11	Electrical consumption igniter	240 W	
Capacity removable tank (litres)	7.1		continuous 44 W	
Weight (kg)	21.0	Fuse rating	250V, 5A	

\* At maximum setting    \*\* Specified values are indicative

## Q WARRANTY PROVISIONS

Your heater comes with a 24-month warranty starting on the date of purchase. Within this period all defects in material or workmanship will be repaired without any charge. The following provisions shall apply regarding this warranty:



- 1 We expressly dismiss all other claims for damages, including consequential damages.
- 2 Any repairs or replacements of components within the term of warranty will not result in an extension of the term of warranty.
- 3 The warranty shall no longer apply, when the heater has been modified, non-original parts have been used, or when it is repaired by third parties.
- 4 The warranty shall not apply to parts that are subject to normal wear, such as the burner mat and the manual fuel pump.
- 5 The warranty shall only apply, when you present the original, dated proof of purchase, provided no changes have been made to it.
- 6 The warranty shall not apply to damages caused by actions not in compliance with the Directions for Use, neglect, and the use of an incorrect type of fuel, or fuel past its use-by date. The use of incorrect fuel can even be dangerous\*.
- 7 Transportation costs and the risks involved during the transportation of the heater or heater components shall always be for the account of the purchaser.

In order to avoid unnecessary costs, we recommend that you always read the 'Directions for Use' carefully first. In case they offer no solution, please take the heater to your dealer for repair.

\* Highly inflammable substances may induce uncontrollable burning, causing flames to break out. Should this happen, never try to move the heater, but always switch off the heater immediately. In case of emergency you may use a fire extinguisher, but only a type B extinguisher: a carbon dioxide or powder extinguisher.

## 10 TIPS FOR SAFE USE

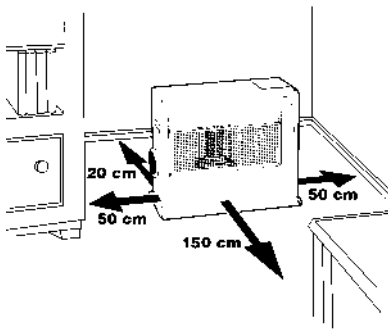

- 1 Make sure that children are always aware of the presence of a burning heater.
- 2 Do not move the heater when it is burning or still hot. Do not refill nor service the heater when it is burning or still hot.
- 3 Position the front of the heater at a distance of minimum 1.5 metres from walls, curtains, and furniture.
- 4 Do not use the heater in dusty rooms or in very draughty places. You will not have optimum burning in such rooms. Do not use the heater in the immediate surrounding of a bath, a shower or a swimmingpool.
- 5 Switch off the heater, before you leave or go sleeping. Unplug the heater as well, when you go away for a longer period of time (e.g. holidays).
- 6 Store and move fuel only in suitable tanks and jerrycans.
- 7 Make sure that the fuel is not exposed to heat or extreme temperature changes. Always store the fuel in a cool, dry and dark place (sunlight will affect the quality).
- 8 Never use the heater in places where harmful gasses or fumes may be present (e.g. exhaust gasses or paint fumes).
- 9 Beware that the grid of the heater becomes hot. If the appliance is covered there is a risk of fire.
- 10 Always make sure that there is sufficient ventilation.

Egregio Signore, Gentile Signora,

Ci congratuliamo con Lei per l'acquisto di una Zibro, il marchio principale fra le stufe portatili. Lei ha acquistato un prodotto di qualità indiscussa, da cui trarrà grande soddisfazione per molti anni, naturalmente sempre a patto che Lei adoperi la stufa in modo corretto. Per tale motivo, al fine di garantire la massima durata della Zibro, Le consigliamo di leggere con attenzione le istruzioni prima dell'uso.

A nome del fabbricante Le offriamo 24 mesi di garanzia per tutti i danni imputabili alla produzione o al materiale.

Le auguriamo molto calore e comfort con la Sua Zibro.

Cordiali saluti,

PVG International b.v.

Servizio clienti



**1 LEGGERE DAPPRIMA LE ISTRUZIONI D'USO.**

**2 IN CASO DI DUBBIO, RIVOLGERSI AL RIVENDITORE ZIBRO.**

**3 PRIMA DI PROCEDERE ALLA LETTURA, SPIEGARE COMPLETAMENTE L'ULTIMA PAGINA.** ▶ ▶ ▶ ▶

## OSSERVAZIONI SULL'USO GENERALE

Qui di seguito vengono descritte in generale le operazioni da compiere per l'uso della Zibro. Per maggiori dettagli si prega di fare riferimento alle istruzioni d'uso (da pagina 55 in poi).

- 1** Togliere tutti i materiali dell'imballaggio (fig. A).
- 2** Riempire il serbatoio estraibile **7** (cfr. capitolo B, figura D).
- 3** Inserire la spina nella presa.
- 4** Accendere la stufa con il tasto  **13** (cfr. capitolo D).
- 5** Se necessario, modificare la temperatura desiderata con gli appositi pulsanti (cfr. capitolo E).
- 6** Spegnerne la stufa premendo il tasto  **13**.

- La prima volta, durante la combustione, la stufa avrà quel particolare odore di 'nuovo'.
- Conservare il combustibile in un luogo buio ed asciutto.
- Il combustibile invecchia. Cominciare ogni stagione fredda con nuovo combustibile.
- Quando si fa uso di Zibro Extra o Zibro Kristal, si è sicuri di utilizzare combustibile di qualità.
- Se si passa ad un'altra marca o tipo di petrolio, fare bruciare dapprima la stufa fino a che non vi è più traccia del vecchio combustibile.

## COMPONENTI PRINCIPALI

- 1** Piastra anteriore
- 2** Griglia
- 3** Piastra inferiore
- 4** Coperchio serbatoio estraibile
- 5** Pannello di controllo
- 6** Maniglia
- 7** Serbatoio estraibile
- 8** Filtro dell'aria
- 9** Griglia del riciclo dell'aria
- 10** Termostato
- 11** Spina + cavo
- 12** Display delle informazioni
- 13** Tasto 
- 14** Dispositivo di sicurezza
- 15** Tasti di regolazione (ora e temperatura)
- 16** Timer
- 17** Tasto SAVE
- 18** Spie luminose di controllo
- 19** Collegamento Weektimer

## OSSERVAZIONI GENERALI

### VENTILARE SEMPRE SUFFICIENTEMENTE

Per ogni modello occorre uno spazio minimo in cui la stufa può essere usata in modo sicuro, senza che sia necessaria una ventilazione supplementare (cfr. capitolo P). Se lo spazio è più piccolo di quello indicato, occorre sempre aprire leggermente una finestra o una porta ( $\pm 2,5$  cm). Ciò vale anche per locali ben isolati o senza ventilazione e/o situati al di sopra dei 1500 metri. In caso di ventilazione (ovvero, ossigeno) insufficiente, la stufa si spegne automaticamente. Non usare la stufa in cantine o altri spazi sotterranei.



*Solo con il combustibile giusto si è sicuri di un uso sicuro, efficiente e confortevole della Zibro.*

### IL COMBUSTIBILE GIUSTO

La stufa è stata progettata per l'uso di un petrolio di alta qualità, puro senza acqua, come Zibro Extra o Zibro Kristal, che assicura una combustione pulita ed ottimale. Un combustibile di qualità inferiore può causare i seguenti problemi:

- ▶ maggiore rischio di guasti
- ▶ combustione insufficiente
- ▶ durata limitata della stufa
- ▶ fumo e/o cattivo odore
- ▶ accumulo sulla griglia o sul rivestimento.

Il combustibile giusto è quindi essenziale per un uso sicuro, efficiente e confortevole della stufa.

Consultare sempre il rivenditore a Lei più vicino per la scelta del combustibile adatto alla stufa.

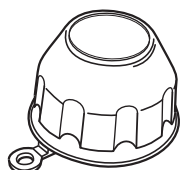

*Il cappuccio del tappo del serbatoio si trova sul retro della stufa. Impedisce di sporcarsi quando si apre il serbatoio del combustibile.*

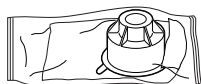

*Questo tappo di trasporto si trova nella scatola. Serve per trasportare la stufa senza problemi dopo l'uso. Conservare con cura!*

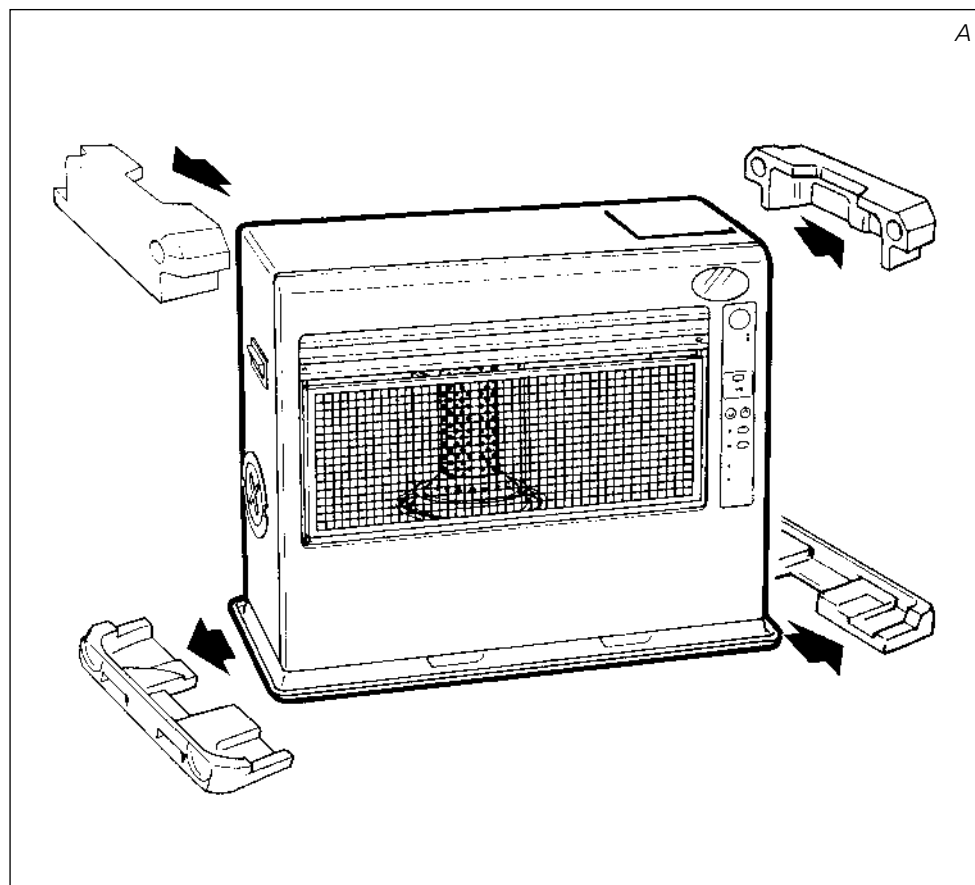

## A INSTALLAZIONE DELLA STUFA

- 1 Estrarre con cautela la stufa dalla scatola e controllare il contenuto. Oltre alla stufa, devono essere presenti i seguenti componenti:
  - ▶ una pompa a sifone per il combustibile
  - ▶ un tappo di trasporto
  - ▶ un cappuccio del tappo del serbatoio
  - ▶ le istruzioni d'uso

Conservare la scatola ed il materiale d'imballaggio (fig. A) per l'immagazzinaggio e/o il trasporto.

- 2 Aprire il coperchio del serbatoio estraibile 7 e togliere il pezzo di cartone.
- 3 Riempire il serbatoio estraibile come indicato nel capitolo B.
- 4 Il pavimento deve essere robusto e perfettamente piano. Spostare la stufa, qualora questa non sia in posizione perfettamente orizzontale. Non cercare di correggere la posizione mettendo sotto la stufa libri o altro materiale.
- 5 Inserire la spina 11 nella presa (da 220/230 Volt - AC/50 Hz) e regolare il tempo corretto con gli appositi pulsanti di regolazione 15 (cfr. capitolo C).

- 6 Adesso la stufa è pronta per l'uso.

## B RIFORNIMENTO DEL COMBUSTIBILE

Non riempire il serbatoio estraibile nello spazio abitativo, ma in un luogo più adatto (una parte di combustibile può sempre fuoriuscire). Compiere le seguenti operazioni:

- 1 Assicurarsi che la stufa sia spenta.
- 2 Aprire il coperchio 4 ed estrarre il serbatoio 7 dalla stufa (fig. B). Attenzione: il serbatoio può gocciolare leggermente. Appoggiare detto serbatoio (con il tappo in alto) e svitare il tappo con l'ausilio del relativo cappuccio (fig. C).
- 3 Prendere la pompa a sifone per il combustibile ed inserire il tubo liscio, più rigido, nella latta. Assicurarsi che questa sia più in alto rispetto al serbatoio estraibile (fig. D). Il tubo flessibile nervato deve essere inserito nell'apertura del serbatoio estraibile.
- 4 Fissare la manopola che si trova sopra la pompa (verso destra).
- 5 Premere alcune volte la pompa, fino a che il combustibile non comincia a scorrere nel serbatoio estraibile. In seguito, non occorre più premere.

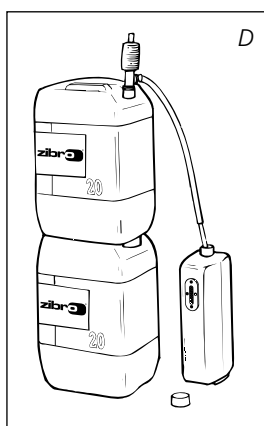
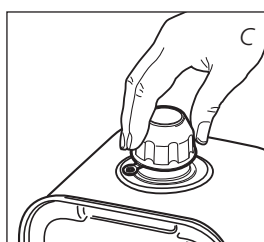
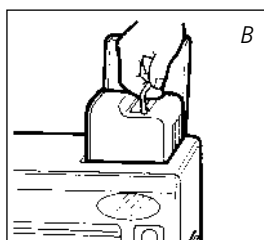



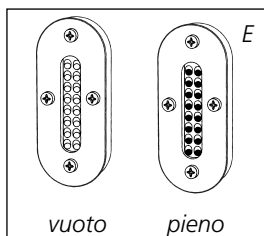

**6** Durante il rifornimento, fare attenzione all'indicatore del combustibile nel serbatoio estraibile **7** (fig. E). Se questo è pieno, interrompere il rifornimento svitando (verso sinistra) la manopola sopra la pompa. Non riempire mai troppo il serbatoio, soprattutto se il combustibile è molto freddo (il combustibile fuoriesce se diventa caldo).

**7** Lasciare scorrere di nuovo il combustibile ancora presente nella pompa verso la latta e rimuovere la pompa facendo molta attenzione. Avvitare bene il tappo sul serbatoio con l'ausilio del relativo cappuccio, che, dopo l'uso, può essere fissato di nuovo sul retro della stufa. Asciugare eventuali tracce di combustibile.

**8** Controllare che il tappo del serbatoio sia dritto e ben avvitato. Porre nuovamente il serbatoio estraibile nella stufa (con il tappo verso il basso). Chiudere il coperchio.

## C REGOLAZIONE DELL'OROLOGIO

Si può regolare l'ora esatta solo se la spina è inserita nella presa e la stufa è spenta. Per regolare l'ora si usano i pulsanti di regolazione **15**. Dapprima premere uno dei due pulsanti per attivare la funzione (la spia luminosa CLOCK ed il display **12** iniziano a lampeggiare). In seguito regolare l'ora con il pulsante sinistro ( $\blacktriangledown$  hour) ed i minuti con il pulsante destro ( $\blacktriangle$  min.). Premendo una volta sola, si aumenta gradualmente il valore. Se si tiene premuto il pulsante, il valore continua ad aumentare, fino a che il pulsante non viene rilasciato. Dopo 10 secondi smette di lampeggiare e l'inserimento è fissato. 5 Minuti dopo che la stufa è stata spenta **13**, scompare l'informazione che era sul display e la stufa rimane in "stand-by". Premendo un pulsante qualsiasi, appare di nuovo l'informazione sul display.

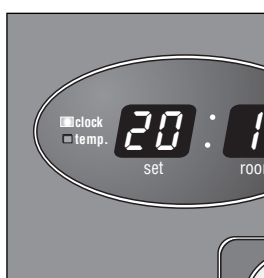

F: Se la spia luminosa CLOCK non lampeggia più, l'ora è regolata.



Se la stufa rimane senza corrente per più di 10 minuti, occorre regolare di nuovo l'ora.

## D ACCENSIONE DELLA STUFA

Una stufa nuova provoca sempre all'inizio un odore particolare. Per tale motivo, assicurarsi che vi sia una ventilazione sufficiente. Accendere sempre la stufa con l'ausilio del pulsante  $\text{⏻}$  **13**. Non usare mai fiammiferi o accendini.

Per accendere la stufa, basta premere il pulsante  $\text{⏻}$ , che comincia a lampeggiare, per indicare che l'accensione è in corso. Occorre attendere qualche minuto. Una volta accesa la stufa, il pulsante  $\text{⏻}$  rimane rosso. Sul display **12** appaiono due cifre. Dalla spia luminosa che si trova a lato si può vedere che i numeri si riferiscono alla temperatura (fig. G). Sotto ROOM viene indicata la temperatura attuale, mentre sotto SET si legge la temperatura regolata. Quest'ultimo valore può essere modificato con l'ausilio degli appositi pulsanti (cfr. capitolo E).

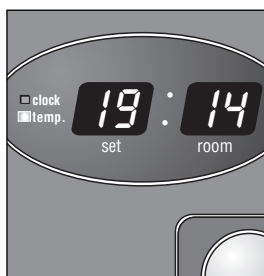

G: A sinistra la temperatura desiderata, a destra la temperatura misurata.

## E REGOLAZIONE DELLA TEMPERATURA DESIDERATA

La temperatura regolata può essere modificata solamente se la stufa è accesa, facendo uso degli appositi pulsanti **15**. Premere dapprima uno dei pulsanti per attivare la funzione (la spia luminosa TEMP vicino al display **12** comincia a lampeggiare). In seguito, si può aumentare la temperatura desiderata premendo il pulsante destro ( $\blacktriangle$  min.), oppure diminuirla premendo il pulsante sinistro ( $\blacktriangledown$  hour).

Dopo circa 10 secondi la spia luminosa smette di lampeggiare e la regolazione è completa (fig. G).

La temperatura può essere regolata su un valore minimo di 6°C ed un valore massimo di 28°C.

Se si toglie la spina dalla presa (o se la corrente viene interrotta), la temperatura desiderata torna al valore standard di 20°C.

## F USO DEL TIMER

Con il timer si può fare accendere la stufa ad una determinata ora, impostata in precedenza.

Per impostare il timer, occorre regolare dapprima l'ora esatta (cfr. capitolo C); inoltre, la stufa deve essere spenta.

Procedere come descritto qui di seguito:

- 1 Premere il pulsante  13 e subito dopo il pulsante del TIMER 16. La spia luminosa TIMER sul pannello di controllo 5 inizierà a lampeggiare.
- 2 Regolare l'ora in cui la stufa deve accendersi, con l'ausilio degli appositi tasti 15. Il tasto sinistro (▼hour) è per le ore, il tasto destro (▲min.) per i minuti (intervalli di 5 minuti).
- 3 Dopo circa 10 secondi il display torna nuovamente su CLOCK e la spia luminosa TIMER comincia a lampeggiare, ad indicare che la funzione del timer è attivata (fig. H).
- 4 Il timer fa sì che la temperatura del locale arrivi all'incirca alla temperatura desiderata, all'ora indicata.

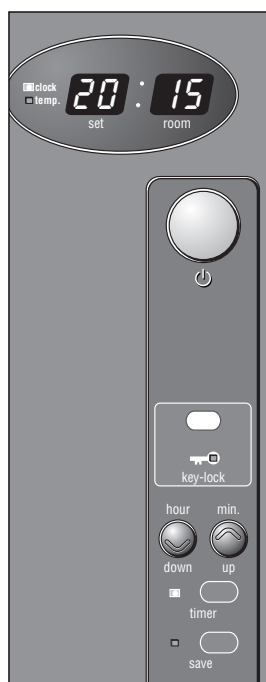

H: La spia luminosa di controllo TIMER indica che la funzione del timer è attiva.



Per spegnere la stufa e farla accendere con il timer, basta premere il pulsante TIMER (cfr. capitolo G).



Per cancellare la regolazione del timer, premere una volta sul pulsante  13.



Se desiderate ulteriori possibilità di programmazione, vi consigliamo di procurarvi il weektimer Zibro. Questo timer è facile da collegare alla vs. stufa Zibro 19.

## G PER SPEGNERE LA STUFA

Per spegnere la stufa si può procedere in due modi:

- 1 Premere il pulsante  13. Il display passa allora su CLOCK ed entro un minuto la fiamma si spegne. 
- 2 Quando si vuole spegnere la stufa e riaccenderla in seguito con il timer, premere il pulsante TIMER 16 (senza premere il pulsante ). In questo modo, non solo la stufa si spegne, ma viene attivata, nel contempo, la funzione del timer. Finché la spia luminosa TIMER 16 ed il display lampeggiano, si può modificare l'ora desiderata con gli appositi tasti 15 (cfr. capitolo F).

## H INFORMAZIONI PRESENTI SUL DISPLAY

Il display 12 non indica solamente l'ora e la temperatura (regolate) (cfr. capitolo C, E ed F), ma comunica anche eventuali errori. Il codice sul display indica il guasto:

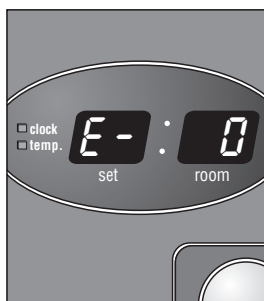

In caso di guasto sul display viene indicato il problema.

### CODICE D'INFORMAZIONI

**E - 0** La temperatura interna alla stufa è troppo alta.

**F - 0** Tensione di rete interrotta.

**E - 1** Termostato guasto.

**F - 1** Bruciatore-termostato guasto.

**E - 2** Problemi di accensione.

**E - 5** Sicurezza antiribaltamento.

**E - 6** Combustione cattiva.

**E - 7** Temperatura del locale Superiore ai 27°C.

**E - 8** Motore della ventola guasto.

**E - 9** Filtro dell'aria sporco o Pompa del combustibile sporca.

**-- : --** Combustibile esaurito.

(Spia luminosa "FUEL" lampeggiante)

**-- : --** Insufficiente ventilazione.

(Spia luminosa "VENT" lampeggiante)

### AZIONE

Far raffreddare e riaccendere la stufa.

Accendere nuovamente la stufa.

Contattare il rivenditore.

Contattare il rivenditore.

Contattare il rivenditore.

Accendere nuovamente la stufa.

Contattare il rivenditore.

Se necessario, accendere nuovamente la stufa.

Contattare il rivenditore.

Pulire i filtri.

Contattare il rivenditore.

Riempire il serbatoio estraibile.

Migliorare la ventilazione.

In caso di guasti non compresi nella tabella, consultare sempre il rivenditore.



I: Se la spia luminosa KEY-LOCK si accende, è stato attivato il dispositivo di sicurezza.



J: Se la spia luminosa SAVE si accende, la stufa si accende e si spegne automaticamente, per rimanere entro una determinata temperatura.

## ISISTEMA DI RIPULITURA AUTOMATICA

Nel caso in cui la stufa rimanga accesa ininterrottamente per due ore alla massima intensità, si innescherà automaticamente la procedura di autoripulitura del bruciatore che verrà contemporaneamente segnalata sul display a partire dal codice CL:05 fino a CL:00. Questa procedura durerà 5 minuti, durante i quali la stufa funzionerà alla sua minima intensità. Quando il bruciatore sarà ripulito, la stufa ritornerà automaticamente alla posizione iniziale di massima intensità.

## I DISPOSITIVO DI SICUREZZA

Il dispositivo di sicurezza serve a prevenire che un bambino modifichi involontariamente le regolazioni della stufa. Mentre è accesa, la stufa può solamente venire spenta. Quando la stufa è già spenta, il dispositivo di sicurezza previene che venga accesa involontariamente.

Per attivare il dispositivo di sicurezza tenere premuto l'apposito pulsante 14 per più di 3 secondi. La spia luminosa di controllo KEY-LOCK si accende (fig. I), ad indicare che il dispositivo di sicurezza è attivato. Per disattivare il dispositivo tenere premuto ancora una volta il pulsante KEY-LOCK per più di 3 secondi.

## J USO CORRETTO DELLA FUNZIONE 'SAVE'

Con la funzione 'SAVE' si può stabilire un valore massimo della temperatura. Se la funzione è attivata, la stufa si spegne automaticamente quando la temperatura della camera supera di 3°C la temperatura regolata. In seguito, quando la temperatura della camera torna al valore impostato, la stufa si riaccende automaticamente.

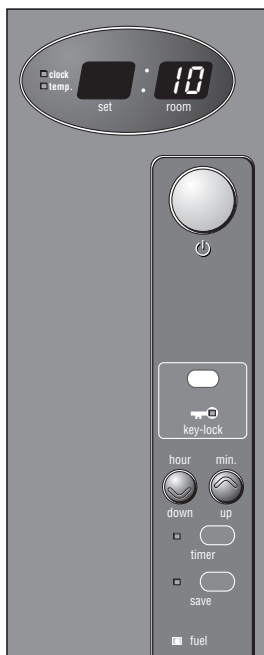

K: Se la spia luminosa FUEL lampeggia, sul display si può leggere quanti minuti di combustibile sono ancora disponibili.

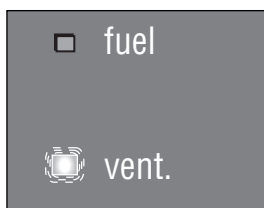

L: Se la spia luminosa VENT lampeggia, significa che occorre una maggiore ventilazione.

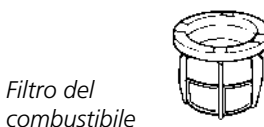
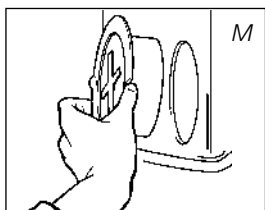

Filtro del combustibile

Per attivare la regolazione 'SAVE' premere l'apposito pulsante 17. La spia luminosa di controllo SAVE si accende (fig. J). Premendo ancora una volta il pulsante 'SAVE', si disattiva di nuovo la funzione.



Per mantenere più o meno costante la temperatura regolata, anche senza la funzione 'SAVE', la stufa modifica la propria capacità di riscaldamento. 'SAVE' è una modalità che permette di risparmiare combustibile e che può essere usata quando il locale è vuoto o per impedire che una stanza geli.

## K LA SPIA LUMINOSA DI CONTROLLO 'FUEL'

Se la spia luminosa di controllo FUEL comincia a lampeggiare, la quantità di combustibile presente è sufficiente per 10 minuti. Il tempo rimasto lo si può leggere sul display 12 (fig. K). Ogni due minuti si ode anche un segnale di avvertimento, che indica che occorre riempire il serbatoio estraibile. Se il serbatoio non viene riempito, la stufa si spegne automaticamente. Anche in questo caso si ode un segnale di avvertimento. A questo punto la spia luminosa FUEL lampeggia e sul display lampeggiano tre righe. Per fermarle, basta premere una volta il pulsante 13.

Se il combustibile nella stufa è completamente esaurito, dopo aver riempito il serbatoio estraibile, occorre attendere qualche minuto, prima che la stufa sia nuovamente pronta per l'uso.

## L LA SPIA LUMINOSA DI CONTROLLO 'VENT'

Se la spia luminosa 'VENT' comincia a lampeggiare, significa che il locale non è sufficientemente ventilato (fig. L). Se non si provvede ad una maggiore ventilazione, dopo qualche minuto la stufa si spegne da sola.

Se, dopo aver provveduto ad una maggiore ventilazione, la spia luminosa di controllo VENT rimane accesa, contattare il rivenditore.

## M MANUTENZIONE

Prima di procedere alla manutenzione, occorre spegnere la stufa e farla raffreddare. In seguito staccare la spina dalla presa.

La stufa richiede una manutenzione minima. Tuttavia, ogni settimana occorre pulire il filtro dell'aria 8 ed la griglia del riciclo dell'aria 9 con un aspirapolvere; inoltre occorre pulire la griglia 2 con un panno. Ogni tanto togliere il cappuccio del filtro dell'aria (fig. M) e pulirlo con acqua saponata. Assicurarsi che il cappuccio sia ben asciutto, prima di installarlo nuovamente nella stufa.

Controllare periodicamente anche il filtro del combustibile:

- 1 Togliere il serbatoio estraibile 7 dalla stufa ed estrarre il filtro del combustibile (fig. N). Il filtro può gocciolare; tenere un panno a portata di mano.
- 2 Capovolgere il filtro e picchiettarlo su una superficie rigida per togliere completamente lo sporco (**non pulirlo mai con acqua!**).
- 3 Installare nuovamente il filtro del carburante nella stufa.

Si consiglia di rimuovere per tempo polvere e macchie con un panno umido, altrimenti possono formarsi macchie difficili da rimuovere.



Non smontare i componenti della stufa. In caso di riparazione, contattare sempre il rivenditore Zibro.

Se il cavo dell'elettricità è danneggiato, deve essere sostituito con un cavo il tipo H05 VV-F solamente da un elettricista autorizzato.

## N IMMAGAZZINAGGIO (FINE DELLA STAGIONE FREDDA)

Alla fine della stagione fredda immagazzinare la stufa in un locale senza polvere, se possibile nell'imballaggio originale.

Il combustibile rimasto non può più essere usato. Bruciarlo completamente. Se ne rimane, non gettarlo via, ma smaltirlo conformemente alle vigenti normative locali per i rifiuti chimici.

In ogni caso cominciare la nuova stagione fredda con combustibile nuovo. Quando si riaccende la stufa, seguire nuovamente le istruzioni (*come riportate a partire dal capitolo A*).

## O TRASPORTO

Per evitare che la stufa perda combustibile durante il trasporto, occorre prendere le seguenti precauzioni:

- 1 Lasciare raffreddare la stufa.
- 2 Togliere il serbatoio estraibile 7 dalla stufa e rimuovere il filtro del combustibile (*cf. capitolo M, fig. N*). Questo può perdere qualche goccia di combustibile; tenere un panno a portata di mano. Conservare il filtro ed il serbatoio estraibile al di fuori della stufa.
- 3 Mettere per il tappo di trasporto al posto del filtro (fig. O) e premerlo bene.
- 4 Trasportare la stufa sempre in posizione eretta.

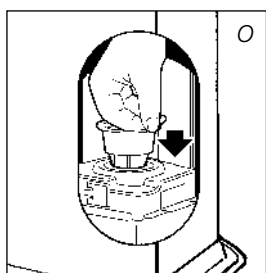

Tappo per il trasporto

## P SPECIFICHE

Accensione	elettrica	Dimensioni (mm)	larghezza	704
Combustibile	petrolio	(con piastra inferiore)	profondità	355
Capacità (kW) mas.	6,10		altezza	560
Capacità (kW) min.	2,55	Accessori	Pompa a sifone di carburante	
Spazio adatto (m <sup>3</sup> )**	95-255	Cappuccio del tappo, Tappo di trasporto		
Consumo di combustibile (l/ora)*	0,635	Tensione di rete	220V/230V	
Consumo di combustibile (g/ora)*	508	-- AC/50 Hz		
Durata del combustibile per serbatoio (ora)*	11	Consumo accensione elettrica	240 W	
Volume serbatoio estraibile (litri)	7,1	continuo 44 W		
Peso (kg)	21,0			

\* Con regolazione al massimo \*\* I valori riportati sono indicativi

## Q CONDIZIONI DELLA GARANZIA

La Zibro Laser ha una garanzia di 24 mesi a partire dalla data d'acquisto. Entro questo periodo tutti i guasti imputabili ai materiali ed alla produzione vengono riparati gratuitamente. Le condizioni sono le seguenti:



- 1 La Zibro rifiuta esplicitamente tutti gli accordi relativi a rimborso dei danni, compreso il rimborso di danni sorti in seguito a guasti.
- 2 La riparazione o la sostituzione delle parti entro il termine di garanzia non implica un prolungamento della garanzia stessa.
- 3 La garanzia viene considerata nulla qualora siano state apportate delle modifiche, qualora siano state montate delle parti non originali o qualora siano state effettuate delle riparazioni alla stufa da parte di terzi.
- 4 Le parti normalmente sottoposte ad usura, come lo stoppino e la pompa a sifone per il combustibile, non sono comprese nella garanzia.
- 5 La garanzia vale esclusivamente se l'utente è in possesso della ricevuta d'acquisto originale, datata, alla quale non siano state apportate modifiche o correzioni.
- 6 La garanzia viene considerata nulla in caso di danni sorti in seguito ad azioni non conformi alle istruzioni d'uso, in seguito a negligenza ed in seguito all'uso di combustibile del tipo sbagliato o vecchio. L'uso di combustibile sbagliato può anche costituire un pericolo\*.
- 7 Le spese di spedizione ed i rischi che la spedizione della stufa o delle parti comporta sono sempre a carico dell'acquirente.

Per prevenire spese inutili, si consiglia dapprima di consultare con attenzione le istruzioni d'uso. Qualora queste non offrano alcuna soluzione al problema, portare la stufa dal rivenditore per la riparazione.

\* Le sostanze altamente infiammabili possono portare ad una combustione non controllabile, e conseguentemente alla formazione di fiamme pericolose. In tal caso, non cercare mai di spostare la stufa, ma spegnerla immediatamente. In caso d'emergenza si può fare uso di un estintore, esclusivamente del tipo B: estintore a polvere o ad acido carbonico.

## 10 CONSIGLI PER UN USO SICURO

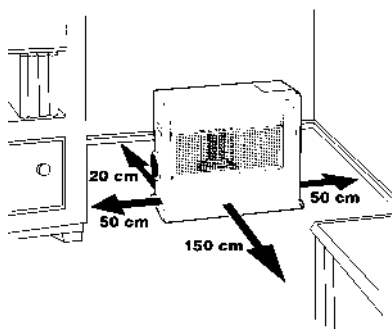

- 1 Richiamare sempre l'attenzione dei bambini sui pericoli di una stufa accesa.
- 2 Non spostare la stufa se questa è accesa o se è ancora calda. In tal caso, non riempirla di combustibile e non eseguire la manutenzione.
- 3 Porre la parte anteriore della stufa ad una distanza minima di 1,5 metri da pareti, tende o mobili. Mantenere libero lo spazio sopra la stufa.
- 4 Non usare la stufa in locali polverosi. Non si avrà una combustione ottimale. Non usare questa stufa nelle vicinanze, di un bagno, di una doccia o di una piscina.
- 5 Spegnerla prima di uscire o prima di andare a letto. Se si rimane assenti per un lungo periodo di tempo (ad es. per vacanze), staccare anche la spina dalla presa.
- 6 Conservare e trasportare il combustibile nei contenitori e nelle latte apposite.
- 7 Assicurarsi che il combustibile non sia esposto a fonti di calore o a forti escursioni termiche. Conservare sempre il combustibile in un luogo fresco, secco ed asciutto (la luce del sole ne intacca la qualità).
- 8 Non usare mai la stufa in luoghi dove possono essere presenti gas o vapori pericolosi (ad esempio, gas di scarico o vapori di vernici).
- 9 La griglia della stufa diventa calda. Non coprire l'apparecchio onde evitare rischi d'incendio.
- 10 Assicurarsi sempre che la ventilazione sia sufficiente.

Geachte mevrouw, meneer,

Van harte gefeliciteerd met de aankoop van uw Zibro, het A-merk onder de verplaatsbare kachels. U hebt een kwaliteitsproduct aangeschaft, waar u nog vele, vele jaren plezier van zult hebben, mits u de kachel verantwoord gebruikt. Lees daarom eerst deze gebruiksaanwijzing, voor een optimale levensduur van uw Zibro kachel.

Wij geven u namens de fabrikant 24 maanden garantie op alle optredende materiaal- en fabricagefouten.

We wensen u veel warmte en comfort met uw Zibro.

Met vriendelijke groet,

PVG International b.v.

Afdeling klantenservice

**1 LEES EERST DE GEBRUIKSAANWIJZING.**



**2 RAADPLEEG BIJ TWIJFEL UW ZIBRO DEALER.**

**3 VOUW VOOR HET LEZEN DE LAATSTE PAGINA UIT.**



## HET GEBRUIK IN HOOFDLIJNEN

*Dit zijn in grote lijnen de stappen die u moet nemen om uw Zibro te gebruiken. Voor de precieze handelingen verwijzen wij u naar de HANDLEIDING (pag. 65 en verder).*

- 1** Verwijder alle verpakkingsmaterialen (fig. A).
- 2** Vul de wisseltank **7** (zie hoofdstuk B, fig. D).
- 3** Steek de stekker in het stopcontact.
- 4** Ontsteek de kachel met behulp van de  -toets **13** (zie hoofdstuk D).
- 5** Verander zonodig de gewenste temperatuur met behulp van de insteltoetsen (zie hoofdstuk E).
- 6** Schakel de kachel uit door op de  -toets te drukken **13**.

- De eerste keer zal uw kachel tijdens het branden even naar 'nieuw' ruiken.
- Bewaar uw brandstof op een koele, donkere plaats.
- Brandstof veroudert. Begin elk stookseizoen met nieuwe brandstof.
- Wanneer u stookt met Zibro Extra of Zibro Kristal, bent u verzekerd van de juiste kwaliteit brandstof.
- Indien u overgaat op een ander merk en/of soort kerosine, moet u de kachel eerst helemaal laten leegbranden.

## BELANGRIJKE ONDERDELEN

- 1** Voorpaneel
- 2** Rooster
- 3** Bodemplaat
- 4** Deksel wisseltank
- 5** Bedieningspaneel
- 6** Handgreep
- 7** Wisseltank
- 8** Luchtfilter
- 9** Ventilatorrooster
- 10** Thermostaat
- 11** Stekker + snoer
- 12** Informatiedisplay
- 13**  -toets
- 14** Kinderslot
- 15** Insteltoetsen (tijd en temperatuur)
- 16** TIMER
- 17** SAVE-toets
- 18** Controlelampjes
- 19** Aansluiting Weektimer



## WAT U VOORAF MOET WETEN

### ALTIJD VOLDOENDE VENTILEREN

Voor elk model geldt een bepaalde minimumruimte waarin u de kachel veilig, zonder extra ventilatie kunt gebruiken (zie hoofdstuk P). Als de betreffende ruimte kleiner is dan aangegeven, dient u altijd een raam of deur op een kier te zetten ( $\pm 2,5$  cm). Dit raden wij ook aan bij ruimtes die sterk geïsoleerd of tochtvrij gemaakt zijn en/of boven de 1500 m. liggen. Als er onvoldoende ventilatie (lees: zuurstof) is, slaat de kachel overigens automatisch af. Gebruik uw kachel niet in kelders en andere ondergrondse ruimtes.

### DE JUISTE BRANDSTOF

Uw kachel is ontworpen voor het gebruik van water vrije, zuivere kerosine van hoge kwaliteit, zoals Zibro Extra of Zibro Kristal. Alleen deze zorgt voor een schone en optimale verbranding. Brandstof van mindere kwaliteit kan leiden tot:

- ▶ verhoogde kans op storingen
- ▶ onvolledige verbranding
- ▶ beperkte levensduur van de kachel
- ▶ rook en/of stank
- ▶ aanslag op rooster of mantel

De juiste brandstof is dus essentieel voor een veilig, efficiënt en comfortabel gebruik van uw kachel.

Overleg altijd met de dichtstbijzijnde dealer over de juiste brandstof voor uw kachel.



*Alleen met de juiste brandstof bent u verzekerd van een veilig, efficiënt en comfortabel gebruik van uw Zibro.*

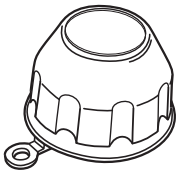

*De tankdop-opener vindt u op de achterzijde van de kachel. Deze zorgt ervoor dat u schone handen houdt bij het openen van de brandstoftank.*

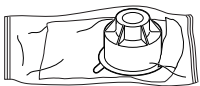

*Deze transportdop vindt u los in de doos. Alleen hiermee kunt u de kachel na gebruik probleemloos vervoeren. Goed bewaren dus!*

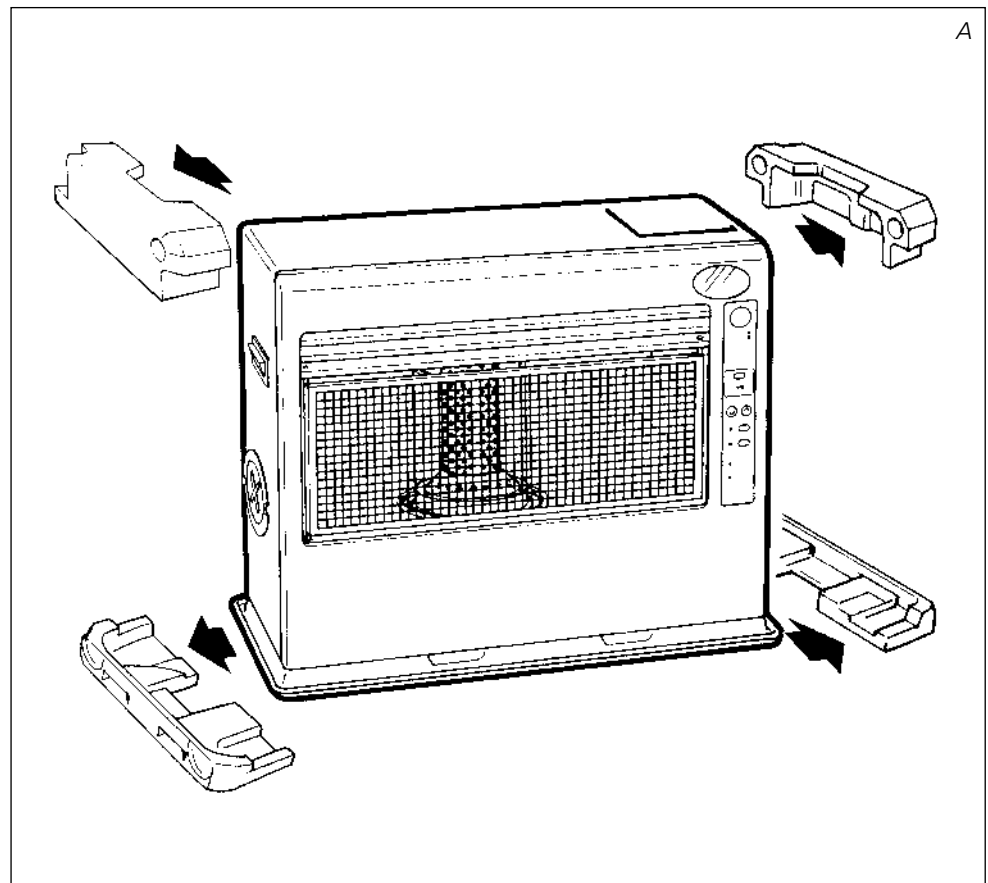

## A HET INSTALLEREN VAN DE KACHEL

- 1 Haal uw kachel voorzichtig uit de doos en controleer de inhoud. Naast de kachel moet u ook beschikken over:
  - ▶ een brandstofhevelpompje
  - ▶ een transportdop
  - ▶ een tankdop-opener
  - ▶ deze gebruiksaanwijzing

Bewaar de doos en het verpakkingsmateriaal (fig. A) voor opslag en/of transport.

- 2 Open de deksel van de wisseltank 7 en verwijder het verpakkingsmateriaal.
- 3 Vul de wisseltank zoals aangegeven in *hoofdstuk B*.
- 4 De vloer moet stevig en waterpas zijn. Verplaats de kachel als deze niet waterpas staat. Probeer dit niet te corrigeren door er boeken of iets anders onder te leggen.
- 5 Steek de stekker 11 in het stopcontact (220/230 Volt - AC/50 Hz) en stel de juiste tijd in met behulp van de insteltoetsen 15 (zie *hoofdstuk C*).

- 6 Uw kachel is nu gebruiksklaar.

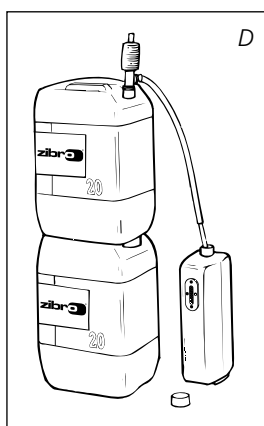
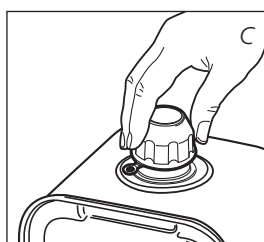
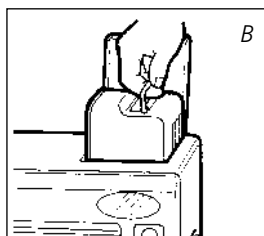

## B VULLEN MET BRANDSTOF

Vul de wisseltank niet in de woonruimte, maar op een meer geschikte plaats (er kan altijd een beetje gemorst worden). U gaat daarbij als volgt te werk:

- 1 Zorg dat de kachel uit is.
- 2 Open het deksel 4 en til de wisseltank 7 uit de kachel (fig. B). Let op: de tank kan even nadruppelen. Zet de wisseltank neer (dop naar boven) en schroef de tankdop eraf met behulp van de tankdop-opener (fig. C).
- 3 Neem het brandstofhevelpompje en steek de gladde, meest stugge pijp in de jerrycan. Zorg dat deze hoger staat dan de wisseltank (fig. D). De geribbelde slang steekt u in de opening van de wisseltank.
- 4 Draai de knop bovenop het pompje vast (naar rechts).
- 5 Knijp enkele keren in het pompje, totdat de brandstof de wisseltank in begint te stromen. Als dat eenmaal het geval is, hoeft u niet meer te knijpen.

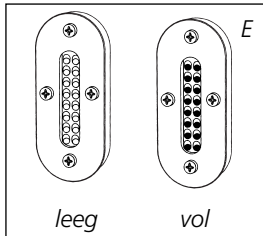

- 6 Let tijdens het vullen op de brandstofmeter van de wisseltank 7 (fig. E). Als u ziet dat deze vol is, stop dan met vullen door de knop boven op het pompje weer los te draaien (naar links). Maak de tank nooit te vol. Vooral niet als de brandstof erg koud is (brandstof zet uit als deze warmer wordt).
- 7 Laat de brandstof die nog aanwezig is in het pompje, terugstromen in de jerrycan en verwijder het pompje voorzichtig. Schroef de tankdop nauwkeurig op de tank met behulp van de tankdop-opener. Veeg eventueel gemorste brandstof weg.
- 8 Controleer of de tankdop recht zit en goed is aangedraaid. Plaats de wisseltank weer in de kachel (dop naar beneden). Sluit het deksel.

## C HET GOED ZETTEN VAN DE KLOK

De juiste tijd kunt u alleen instellen als de kachel niet brandt, maar de stekker wel in het stopcontact zit. U gebruikt hiervoor de insteltoetsen 15. Druk eerst op één van beide toetsen om deze functie in te schakelen (het lampje CLOCK en het informatiedisplay 12 gaan dan knipperen). Vervolgens kunt u de uren instellen met de linkertoets (▼hour) en de minuten met de rechertoets (▲min). Door éénmaal te drukken, verhoogt u de waarde stap voor stap. Wanneer u de toets ingedrukt houdt, loopt de waarde op tot u de toets loslaat. Na ongeveer 10 seconden stopt het lampje met knipperen en staat de instelling vast (fig. F). Vijf minuten na het uitschakelen 14 van de kachel, verdwijnt de informatie op het display en komt de kachel in de stand-by stand. Door op een willekeurige toets te drukken, wordt de tijd weer zichtbaar.

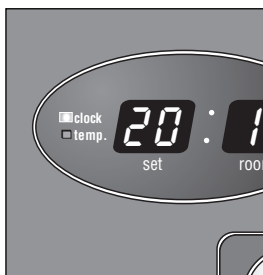

F: Als het lampje CLOCK niet meer knippert, staat de tijd vast ingesteld.



Als de stekker langer dan 10 minuten uit het stopcontact is geweest (of de stroom is uitgevallen), moet u de tijd opnieuw instellen.



## D HET AANMAKEN VAN DE KACHEL

Een nieuwe kachel veroorzaakt in het begin extra geur. Zorg dus voor extra ventilatie. Maak de kachel altijd aan met behulp van de ⏻-toets 13. Gebruik nooit lucifers of een aansteker.

Om de kachel te ontsteken, hoeft u alleen even op de ⏻-toets 13 te drukken. Deze gaat dan knipperen, ten teken dat de ontstekingsprocedure in werking is. Dit duurt even. Als de kachel eenmaal brandt, blijft de ⏻-toets rood.

Het informatiedisplay 12 toont twee getallen. Aan het lampje ernaast kunt u zien dat deze betrekking hebben op de temperatuur (fig. G). Onder ROOM staat de huidige temperatuur, terwijl onder SET de ingestelde temperatuur wordt vermeld. Deze laatste kunt u veranderen met behulp van de insteltoetsen (zie hoofdstuk E).

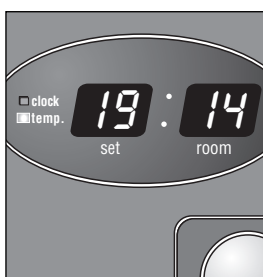

G: Links de gewenste temperatuur, rechts de gemeten temperatuur.

## E HET INSTELLEN VAN DE GEWENSTE TEMPERATUUR

U kunt de ingestelde temperatuur alleen veranderen als de kachel aan is. U gebruikt hiervoor de insteltoetsen 15. Druk eerst op één van beide toetsen om deze functie in te schakelen (het lampje TEMP naast het informatiedisplay 12 gaat dan knipperen). Vervolgens kunt u de gewenste temperatuur verhogen door op de rechertoets (▲min.) te drukken of verlagen met de linkertoets (▼hour). Na ongeveer 10 seconden stopt het lampje met knipperen en staat de instelling vast (fig. G).



U kunt de temperatuur instellen op minimaal 6°C en maximaal 28°C. Als de stekker uit het stopcontact is geweest (of de stroom is uitgevallen), springt de ingestelde temperatuur weer op de standaardwaarde van 20°C.

## F HET BENUTTEN VAN DE TIMER

Met behulp van de timer kunt u de kachel automatisch laten aanslaan, op een vooraf ingestelde tijd.

Om de timer te kunnen instellen moet de juiste tijd zijn ingesteld (zie hoofdstuk C) en moet de kachel uit zijn.

U gaat als volgt te werk:

- 1 Druk op de -toets **13** en meteen daarna op de toets TIMER **16**. Het lampje TIMER op het bedieningspaneel **5** gaat nu knipperen.
- 2 Stel de tijd in waarop de kachel moet aanslaan, met behulp van de insteltoetsen **15**. De linkertoets (hour) is voor de uren, de rechtertoets (min.) voor de minuten (verspringt per 5 minuten).
- 3 Na ongeveer 10 seconden springt het informatiedisplay weer op CLOCK en gaat het controlelampje TIMER branden, ten teken dat de timerfunctie is ingeschakeld (fig. H).
- 4 De timer zorgt ervoor dat de ruimte op de ingestelde tijd bij benadering op de gewenste temperatuur is.



H: Het controlelampje TIMER geeft aan dat de timerfunctie is ingeschakeld.



Als u de kachel wilt uitzetten en met de timer wilt laten aanslaan, hoeft u alleen maar de toets TIMER in te drukken (zie hoofdstuk G).



Om de timerinstelling ongedaan te maken, drukt u éénmaal op de -toets **13**.



Indien u uitgebreidere timer mogelijkheden wenst, raden wij u aan de Zibro week-timer aan te schaffen. Deze is eenvoudig aan te sluiten op uw Zibro kachel, zie **19**.

## G HET UITZETTEN VAN DE KACHEL

U hebt twee mogelijkheden om de kachel uit te zetten:

- 1 Druk de -toets **13** in. Het informatiedisplay springt dan op CLOCK en binnen ongeveer een minuut is de vlam gedoofd.
- 2 Wanneer u de kachel wilt uitzetten en de volgende keer met de timer wilt laten aanslaan, drukt u op de toets TIMER **16** (zonder de -toets in te drukken). Dan slaat niet alleen de kachel af, maar wordt tegelijk  de timerfunctie ingeschakeld. Zolang het lampje TIMER en het informatiedisplay **12** knipperen, kunt u de gewenste tijd veranderen met de insteltoetsen **15** (zie hoofdstuk F).

## H WAT HET INFORMATIEDISPLAY U VERTELT

Het informatiedisplay **12** is niet alleen bedoeld om u de (ingestelde) tijd en temperatuur te tonen (hoofdstuk C, E en F), maar ook voor het melden van storingen. De code in het informatiedisplay vertelt u dan wat er aan de hand is:

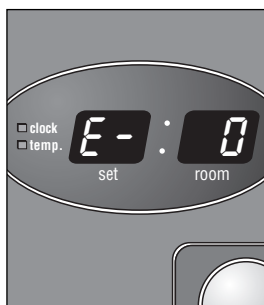

Bij storingen ziet u in het informatiedisplay wat er aan de hand is.

CODE	INFORMATIE	ACTIE
E - 0	Te hoge temperatuur in de kachel	Afkoelen en opnieuw aanmaken
F - 0	Netspanning onderbroken	Kachel opnieuw aanmaken
E - 1	Thermostaat defect	Dealer informeren
F - 1	Brander-thermister defect	Dealer informeren
E - 2	Startproblemen	Dealer informeren
E - 5	Omvalbeveiliging	Kachel opnieuw aanmaken
E - 6	Slechte verbranding	Dealer informeren
E - 7	Kamertemperatuur: Hoger dan 27°C	Indien nodig kachel opnieuw aanmaken
E - 8	Aanjagermotor defect	Dealer informeren
E - 9	Luchtfilter vervuild óf Brandstofpomp vervuild	Filter reinigen Dealer informeren
-- : -- (+ knipperend FUEL-lampje)	Brandstof op	Wisseltank vullen
-- : -- (+ knipperend VENT-lampje)	Te weinig ventilatie	Beter ventileren

Bij storingen waarin deze tabel niet voorziet, dient u altijd uw dealer te raadplegen.

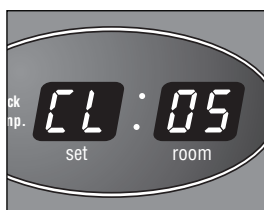

### AUTOMATISCHE REINIGINGSFUNCTIE

Indien de kachel twee uur continu op zijn hoogste stand brandt, zal de brander zichzelf automatisch reinigen. Dit wordt aangegeven in het display met de code CL:05, teruglopend naar CL:00. Gedurende deze 5 minuten brandt de kachel op zijn laagste stand, waardoor de brander zichzelf reinigt. Hierna schakelt hij automatisch weer naar de hoogste stand.



I: Als het lampje KEY-LOCK oplicht, is het kinderslot ingeschakeld.

### I HET KINDERSLOT

Het kinderslot kunt u gebruiken om te voorkomen dat een kind per ongeluk de instellingen van de kachel verandert. Tijdens het branden kan de kachel dan enkel nog worden uitgeschakeld. Als de kachel al uit is, voorkomt het kinderslot ook dat de kachel per ongeluk wordt aangemaakt.

U activeert het kinderslot door de betreffende toets 14 langer dan 3 seconden ingedrukt te houden. Het controlelampje KEY-LOCK licht dan op (fig I), ten teken dat het kinderslot is ingeschakeld. Om het kinderslot uit te schakelen drukt u nogmaals langer dan 3 seconden op de toets KEY-LOCK.



J: Als het lampje SAVE oplicht, slaat de kachel automatisch aan en uit, om binnen een bepaald temperatuurbereik te blijven.

### J HET JUISTE GEBRUIK VAN 'SAVE'

Met de functie 'SAVE' kunt u de temperatuur begrenzen. Als deze functie is ingeschakeld, zal de kachel automatisch afslaan indien de kamertemperatuur 3°C boven de ingestelde temperatuur komt. Als de kamertemperatuur vervolgens weer op de ingestelde temperatuur komt, zal de kachel automatisch weer aanslaan.

U activeert de instelling 'SAVE' door de betreffende toets 17 in te drukken. Het controlelampje SAVE licht dan op (fig J). Door nog eens op de toets SAVE te drukken, schakelt u deze functie weer uit.



K: Als het controlelampje FUEL brandt, ziet u in het informatiedisplay voor hoeveel minuten u nog brandstof hebt.

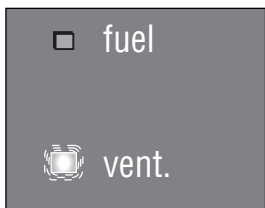

L: Als het controlelampje VENT knippert, is dat een teken dat u extra moet ventileren.

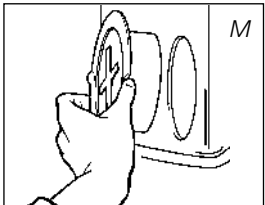

Brandstofzeefje

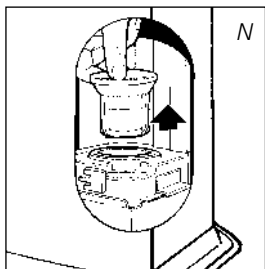

Ook zonder de instelling 'SAVE' zorgt uw kachel ervoor dat de ingestelde temperatuur bij benadering wordt gehandhaafd, door zijn verwarmingscapaciteit aan te passen. 'SAVE' is een spaarstand die u bijvoorbeeld gebruikt wanneer u niet in de ruimte aanwezig bent, of om deze vorstvrij te houden.

## K HET CONTROLELAMPJE 'FUEL'

Als het controlelampje FUEL begint te branden, hebt u nog voor 10 minuten brandstof. Deze resterende brandtijd ziet u verstrijken in het informatiedisplay 12 (fig. K). Om de twee minuten hoort u bovendien een waarschuwingssignaal, ten teken dat u de wisseltank moet bijvullen. Reageert u niet, dan gaat de kachel vanzelf uit. Ook dan klinkt een waarschuwingssignaal. Het controlelampje FUEL knippert nu en in het informatiedisplay knipperen vier streepjes. U kunt dit stoppen door éénmaal op de -toets 13 te drukken.

Als de kachel helemaal leeggebrand is geweest, moet u na het bijvullen even geduld hebben voordat de kachel weer gebruiksklaar is.

## L HET CONTROLELAMPJE 'VENT'

Als het controlelampje VENT begint te knipperen, is dat een teken dat de ruimte onvoldoende wordt geventileerd (fig. L). Als u niet voor extra ventilatie zorgt, zal de kachel na enige tijd vanzelf uitgaan.

Blijft het controlelampje VENT nog branden nadat u extra hebt geventileerd, raadpleeg dan uw dealer.

## M ONDERHOUD

Voordat u onderhoud pleegt, dient u de kachel uit te zetten en te laten afkoelen. Trek vervolgens de stekker uit het stopcontact.

Uw kachel vergt weinig onderhoud. Wel dient u elke week even het luchtfilter 8 en het ventilatorrooster 9 te reinigen met een stofzuiger. Het rooster 2 reinigt u met een vochtige doek. Neem het luchtfilter er nu en dan even af (fig. M), om het te reinigen met een sopje. Zorg dat het luchtfilter goed droog is, voordat u het terug plaatst.

Controleer ook met enige regelmaat het brandstofzeefje:

- 1 Haal de wisseltank 7 uit de kachel en verwijder het brandstofzeefje (fig. N). Dit kan wat nadruppelen; houd een doekje bij de hand.
- 2 Klop het brandstofzeefje omgekeerd leeg op een harde ondergrond, om het vuil te verwijderen. **(Nooit reinigen met water!)**
- 3 Plaats het brandstofzeefje weer in de kachel.

We raden u verder aan om stof en vlekken bijtijds af te nemen met een vochtige doek, omdat er anders hardnekkige vlekken kunnen ontstaan.



Verwijder zelf geen onderdelen van de kachel. Neem voor een eventuele reparatie altijd contact op met uw Zibro dealer.  
Indien het electriciteits snoer beschadigd is, mag alleen een erkend installateur dit vervangen door het type H05 VV-F.

## N OPSLAG (EINDE STOOKSEIZOEN)

Berg de kachel aan het einde van het stookseizoen stofvrij op, zo mogelijk met gebruik van de originele verpakkingsmaterialen.

Overgebleven brandstof kunt u een volgend stookseizoen niet meer gebruiken. Maak deze dus op. Houdt u toch wat over, gooi deze brandstof dan niet weg, maar volg de regels zoals die in uw gemeente gelden voor Klein Chemisch Afval.

Begin het nieuwe stookseizoen in elk geval met nieuwe brandstof. Als u de kachel, opnieuw in gebruik neemt, volg dan weer de instructies (zoals aangegeven vanaf hoofdstuk A).

## O VERVOER

Om te voorkomen dat uw kachel tijdens het transport brandstof lekt, moet u de volgende maatregelen nemen:

- 1 Laat de kachel afkoelen.
- 2 Haal de wisseltank 7 uit de kachel en verwijder het brandstofzeefje (zie hoofdstuk M, fig. N). Dit kan wat nadruppelen; houd een doekje bij de hand. Bewaar het brandstofzeefje en de wisseltank buiten de kachel.
- 3 Duw de transportdop op de plaats van het brandstofzeefje (fig. O) en druk deze goed aan.
- 4 Vervoer de kachel altijd rechtop.

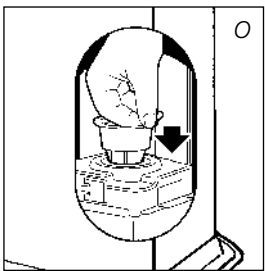

Transportdop

## P SPECIFICATIES

Ontsteking	elektrisch	Afmetingen (mm)	breedte	704
Brandstof	kerosine	(inclusief bodemplaat)	diepte	355
Capaciteit (kW) max.	6,10		hoogte	560
Capaciteit (kW) min.	2,55	Accessoires	brandstofhevelpomp	
Geschikte ruimte (m <sup>3</sup> )**	95-255		tankdop-opener, transportdopje	
Brandstofverbruik (l/uur)*	0,635	Netspanning	220V/230V	
Brandstofverbruik (g/uur)*	508		-- AC/50 Hz	
Brandduur per tank (uur)*	11	Elektrisch verbruik	ontsteking 240 W	
Inhoud wisseltank (liter)	7,1		continu 44 W	
Gewicht (kg)	21,0			

\* Bij instelling op maximale stand

\*\* Opgegeven waarde is indicatief

## Q DE GARANTIEVOORWAARDEN

U krijgt op uw Zibro kachel 24 maanden garantie vanaf de aankoopdatum. Binnen deze periode worden alle materiaal- en fabricagefouten kosteloos verholpen. Hierbij gelden de volgende regels:



- 1 Alle verdere aanspraken op schadevergoeding, inclusief gevolgschade wijzen wij uitdrukkelijk af.
- 2 Reparatie of vervanging van onderdelen binnen de garantietermijn leidt niet tot verlenging van de garantie.
- 3 De garantie geldt niet wanneer veranderingen zijn aangebracht, niet-originele onderdelen zijn gemonteerd of reparaties aan de kachel zijn verricht door derden.
- 4 Onderdelen die aan normale slijtage onderhevig zijn, zoals het brandermatje en het brandstofhevelpompje, vallen buiten de garantie.
- 5 De garantie geldt uitsluitend als u de originele, gedateerde aankoopbon overlegt en als daarop geen veranderingen zijn aangebracht.
- 6 De garantie geldt niet bij schade ontstaan door handelingen die afwijken van de gebruiksaanwijzing, door verwaarlozing en door het gebruik van verkeerde of verouderde brandstof. Verkeerde brandstof kan zelfs gevaarlijk zijn\*.
- 7 De verzendkosten en het risico van het opsturen van de kachel of onderdelen daarvan, komen altijd voor rekening van de koper.

Om onnodige kosten te voorkomen, raden wij u aan eerst altijd zorgvuldig de gebruiksaanwijzing te raadplegen. Wanneer deze geen uitkomst biedt, geef de kachel dan in reparatie bij uw dealer.

\* Licht ontvlambare stoffen kunnen bijvoorbeeld leiden tot een oncontroleerbare verbranding, met uitslaande vlammen als gevolg. Probeer in dat geval nooit de kachel te verplaatsen, maar zet de kachel onmiddellijk uit. In noodgevallen kunt u een brandblusser gebruiken, maar dan uitsluitend van het type B: een koolzuur- of poederblusser.

## 10 TIPS VOOR EEN VEILIG GEBRUIK

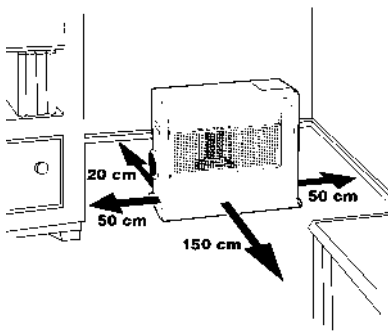

- 1 Wijs kinderen altijd op de aanwezigheid van een brandende kachel.
- 2 Verplaats de kachel niet als deze brandt of nog heet is. In dat geval ook niet bijvullen en geen onderhoud verrichten.
- 3 Plaats de voorkant van de kachel op minimaal 1,5 meter van muur, gordijnen en meubels.
- 4 Gebruik de kachel niet in stoffige ruimtes en niet op plaatsen waar het sterk tocht. U krijgt dan geen optimale verbranding. Gebruik de kachel nooit in natte ruimtes zoals in de nabijheid van een bad, douche of zwembad.
- 5 Zet de kachel uit voordat u vertrekt of naar bed gaat. Bent u langere tijd weg (bv. vakantie), trek dan ook de stekker uit het stopcontact.
- 6 Bewaar en vervoer de brandstof uitsluitend in de daarvoor bestemde tankjes en jerrycans.
- 7 Zorg ervoor dat de brandstof niet bloot staat aan hitte of extreme temperatuurverschillen. Bewaar de brandstof altijd op een koele, droge en donkere plaats (zonlicht tast de kwaliteit aan).
- 8 Gebruik de kachel nooit op plaatsen waar schadelijke gassen of dampen aanwezig kunnen zijn (bv. uitlaatgassen of verfdampen).
- 9 Het rooster van de kachel wordt heet. De kachel mag niet afgedekt worden (brandgevaar).
- 10 Zorg altijd voor voldoende ventilatie.



Szanowni Państwo,

Serdecznie gratulujemy Państwu zakupu grzejnika Zibro, który wśród grzejników przenośnych zalicza się do najwyższej klasy. Nabyliście Państwo urządzenie najwyższej jakości, z którego będziecie mieli pożytek przez wiele lat.

Tak będzie, oczywiście, o ile będziecie Państwo używać go we właściwy sposób.

Przede wszystkim, najpierw prosimy o zapoznanie się z treścią niniejszej instrukcji obsługi, która pomoże Państwu uzyskać maksymalną trwałość grzejnika.

Państwa grzejnik posiada 24-miesięczną gwarancję producenta na wszelkie usterki materiałowe oraz fabryczne.

Życzymy Państwu wiele ciepła i komfortu z grzejnikiem Zibro.

Z poważaniem,

PVG International b.v.

Dział Obsługi Klienta

**1 PRZED PIERWSZYM UŻYCIEM PRZECZYTAĆ INSTRUKCJĘ OBSŁUGI.**



**2 W RAZIE WĄTPLIWOŚCI SKONTAKTOWAĆ SIĘ Z DEALEREM.**

**3 PRZED PRZYSTĄPIENIEM DO CZYTANIA INSTRUKCJI ROZŁOŻYĆ OSTATNIĄ STRONĘ .**



## OGÓLNE WSKAZÓWKI DOTYCZĄCE OBSŁUGI

Poniżej znajdziecie Państwo główne kroki, które należy podjąć, aby korzystać z grzejnika Zibro. Więcej szczegółów znajduje się w INSTRUKCJI OBSŁUGI (od str. 75).

- 1** Usunąć całe opakowanie (Rys. A).
- 2** Napęlić paliwem zbiornik wymienny **7** (zob. Rozdział B, Rys. D).
- 3** Włożyć wtyczkę do kontaktu.
- 4** Włączyć grzejnik przyciskiem  **13** (zob. Rozdział D).
- 5** Jeżeli to konieczne, ustawić pożądaną temperaturę za pomocą regulatorów (zob. Rozdział E).
- 6** Włączyć grzejnik naciskając przycisk  **13**.

- Przy pierwszym użyciu Wasz grzejnik będzie wydzielał charakterystyczną nową woń, przez krótki okres czasu.
- Przechowywać paliwo w chłodnym i ciemnym miejscu.
- Paliwo ma ograniczony okres przechowywania. Każdy nowy sezon grzewczy należy rozpocząć od zakupu nowego paliwa.
- Stosując paliwo Zibro Extra / Zibro Kristal zapewnicie Waszemu grzejnikowi paliwo właściwej jakości.
- Jeżeli zmienicie Państwo paliwo na inną markę lub rodzaj, to musicie całkowicie zużyć całe paliwo znajdujące się w zbiorniku grzejnika.

## ISTOTNE CZĘŚCI

- 1** Płyta przednia
- 2** Kratka
- 3** Płyta podstawy
- 4** Pokrywa zbiornika
- 5** Tablica regulacyjna
- 6** Uchwyt komory spalania
- 7** Zbiornik
- 8** Nasada filtra powietrza
- 9** Filtr wentylatora
- 10** Termostat
- 11** Wtyczka + przewód
- 12** Wyświetlacz informacyjny
- 13** Przycisk 
- 14** Zamek zabezpieczający przed dziećmi.
- 15** Przycisk regulujący (czas i temperaturę)
- 16** TIMER
- 17** Przycisk SAVE
- 18** Lampki kontrolne
- 19** Połączenie programatora tygodniowego

## JAK UŻYWAĆ GRZEJNIK

### ZAPEWNIĆ ODPOWIEDNIĄ WENTYLACJĘ

Każdy z modeli grzejnika przeznaczony jest do pomieszczeń o określonej minimalnej powierzchni, w których można go bezpiecznie używać bez dodatkowej wentylacji (zob. *Rozdział P*). Jeżeli konkretne pomieszczenie posiada powierzchnię mniejszą od zalecanej, to wówczas zawsze należy lekko uchylić okno lub drzwi (2,5 cm). Takie postępowanie zalecamy również w pomieszczeniach bardzo dobrze izolowanych lub w pomieszczeniach bez przeciągu, oraz lub w pomieszczeniach znajdujących się na wysokości ponad 1500 m. Natomiast przy niewystarczającej wentylacji (tzn. zbyt małym dopływie tlenu) grzejnik i tak wyłączy się automatycznie. Nie wolno używać grzejnika w piwnicach i innych pomieszczeniach podziemnych.



*Tylko właściwe paliwo zapewnia bezpieczną, sprawną i optymalną pracę grzejnika.*

### WŁAŚCIWE PALIWO

Do Państwa grzejnika należy stosować czystego, bezwodnego paliwa wysokiej jakości, takiego jakim jest np. Zibro Extra / Zibro Kristal. Tylko paliwo posiadające taką jakość zapewni czyste i właściwe spalanie.

Paliwo złej jakości może spowodować:

- ▶ zwiększone ryzyko zakłóceń pracy grzejnika
- ▶ niepełne spalanie
- ▶ skrócony żywot grzejnika
- ▶ dym i/lub nieprzyjemny zapach
- ▶ biały nalot na kratce lub obudowie

Stosowanie właściwego paliwa jest więc konieczne do bezpiecznego, sprawnego i optymalnego funkcjonowania grzejnika.

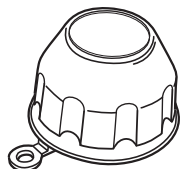

*Oslona na zakrętkę od zbiornika paliwa znajduje się na tylnej ścianie pieca. Oslona zabezpiecza przed pobrudzeniem rąk w czasie otwierania i zamykania zbiornika.*

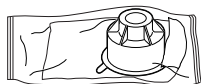

*Korek transportowy włożony jest luzem do pudła, w którym znajduje się grzejnik. Jest on potrzebny do bezproblemowego przenoszenia grzejnika po użyciu. Nie zgubić!*

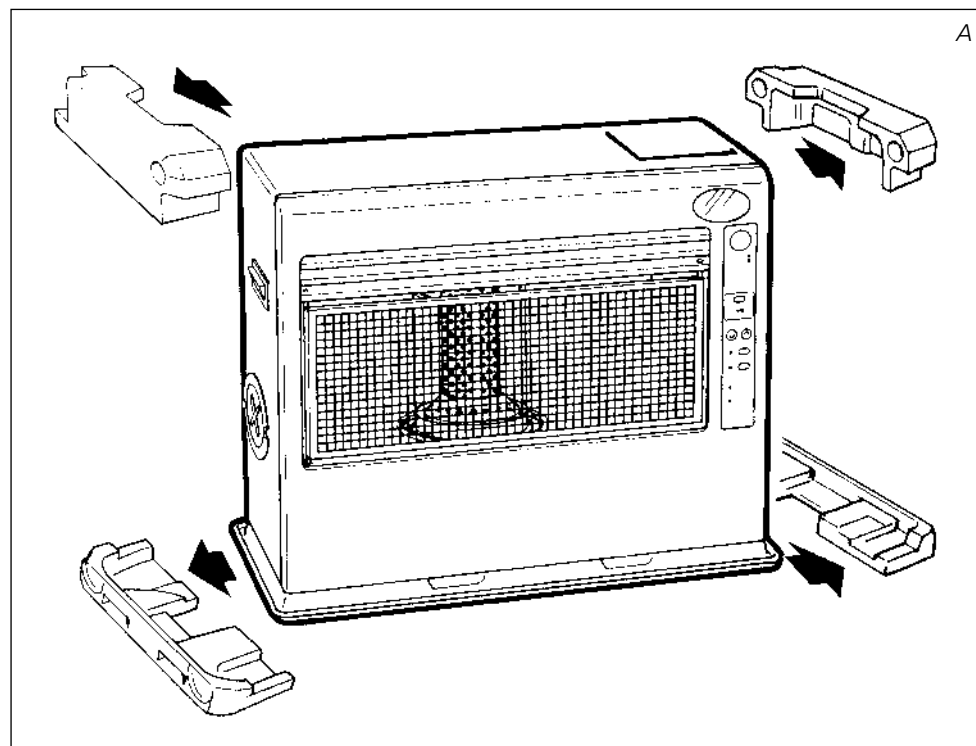

## A INSTALACJA GRZEJNIKA

- 1 Ostrożnie wyjąć grzejnik z opakowania i sprawdzić zawartość. Poza grzejnikiem w opakowaniu muszą znajdować się również:
  - ▶ ręczna pompka paliwa
  - ▶ korek transportowy
  - ▶ osłona na zakrętkę zbiornika paliwa
  - ▶ niniejsza instrukcja obsługi
 Pudło oraz inne części opakowania prosimy zachować (rys. A) do celów przechowywania lub transportu grzejnika.

- 2 Otworzyć pokrywę zbiornika wymiennego 7 i usunąć kawałek kartonu.

- 3 Napełnić zbiornik wymienny zgodnie ze wskazówkami zawartymi w Rozdziale B.

- 4 Podłoga, na której ustawiamy grzejnik musi być twarda i równa. Jeżeli podłoga nie jest równa, to wówczas należy przestawić grzejnik. Nie należy korygować nierówności podłoża poprzez podkładanie książek lub innych przedmiotów. W celu zamocowania grzejnika prosimy o zapoznanie się z oddzielną instrukcją znajdującą się w kartonowym pudle.

- 5 Umieścić wtyczkę 11 w kontakcie (220/230 Volt - AC/50Hz) i ustawić właściwy czas za pomocą przycisków regulacyjnych 15 (zob. Rozdział C).

- 6 Grzejnik jest teraz gotowy do użytku.

## B WLEWANIE PALIWA

Zbiornika wymiennego nie napełniać w pomieszczeniu mieszkalnym (można popłamić podłogę), lecz w bardziej odpowiednim do tego miejscu. Paliwo wlewamy w następujący sposób:

- 1 Upewnić się, że grzejnik jest wyłączony.

- 2 Podnieść pokrywę 4 i wyjąć zbiornik 7 z grzejnika (rys. B). Uwaga: ze zbiornika może kapać paliwo. Postawić zbiornik na ziemi (nakrętką do góry) i zdjąć nakrętkę, używając osłony na zakrętkę od zbiornika paliwa (rys. C).

- 3 Gładką, sztywną rurkę ręcznej pompki paliwa umieścić w kanistrze, który musi być ustawiony powyżej zbiornika (rys. D). Wylot karbowanego węża włożyć do otworu zbiornika.

- 4 Kurek znajdujący się na pompce zakręcić (w prawo) do oporu.

- 5 Ścisnąć pompkę kilkakrotnie, tylko do momentu kiedy paliwo zacznie swobodnie przepływać do zbiornika.

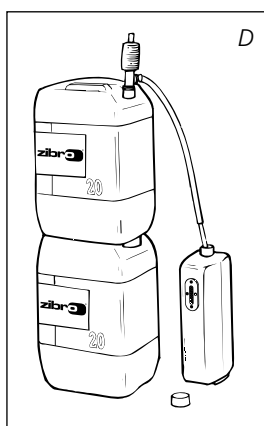
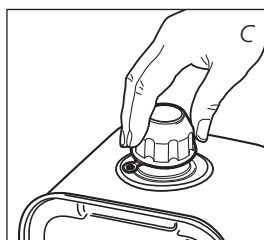
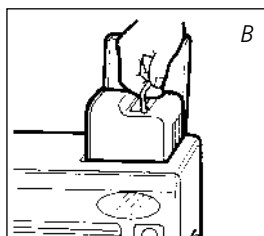

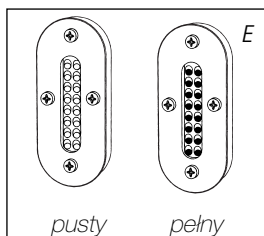

**6** W trakcie napełniania obserwować paliwomierz zbiornika **7** (rys. E). Zakończyć napełnianie kiedy paliwomierz wskaże, że zbiornik jest pełny i odkręcić kurek na pompce (w lewo). Nigdy nie wypełniać zbiornika po brzegi, szczególnie kiedy paliwo jest bardzo zimne (pod wpływem ciepła paliwo zwiększa objętość).

**7** Paliwo, które zostało w pompce, zlać z powrotem do kanistra i pompkę ostrożnie wyjąć. Zbiornik zamknąć dokręcając szczelnie nakrętkę, używając osłony na zakrętkę od zbiornika paliwa. Po użyciu, umieścić osłonę na tylnej ścianie pieca. Usunąć ewentualnie rozlane paliwo.

**8** Sprawdzić, czy nakrętka zbiornika jest równo i dokładnie dokręcona. Zbiornik umieścić ponownie w grzejniku (nakrętką w dół). Zamknąć pokrywę zbiornika.

## C USTAWIANIE ZEGARA

Właściwe ustawienie zegara możliwe jest jedynie wtedy, kiedy grzejnik nie pracuje, a wtyczka znajduje się w gniazdku. Do ustawienia zegara należy użyć przycisków regulacyjnych **15**. Aby uruchomić tą funkcję należy nacisnąć najpierw jeden z dwóch przycisków (lampka CLOCK na wyświetlaczu informacyjnym **12** zacznie migać). Następnie wciskając lewy przycisk (▼hour) ustawić właściwe wskazanie godziny, po czym wciskając prawy przycisk (▲min.) ustawić wskazanie minuty. Jednorazowe wciśnięcie powoduje jednostopniowe podniesienie wartości. Stały nacisk powoduje nieprzerwany wzrost regulowanych wartości, aż do momentu zwolnienia przycisku. Po około 10 sekundach miganie ustanie i ustawione dane zostaną zapamiętane. 5 minut po wyłączeniu grzejnika, wyświetlacz informacyjny zgaśnie i grzejnik automatycznie przejdzie w stan oczekiwania.

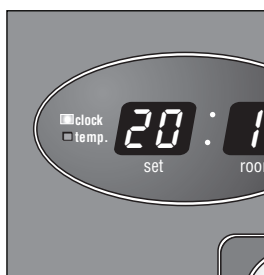

F: Jeśli lampka CLOCK przestała migać, to zaprogramowanie właściwego czasu zostało zakończone.



W przypadku wyjęcia wtyczki z gniazdku na więcej niż 10 minut (lub przerwy w dostawie prądu) należy ponownie ustawić zegar.

## D WŁĄCZANIE GRZEJNIKA

Przy pierwszym użyciu nowy grzejnik może przez krótki czas wydzielać charakterystyczną woń, w związku z tym należy zadbać o dodatkową wentylację pomieszczenia.

W celu uruchomienia grzejnika wystarczy wcisnąć przycisk **13**. Przycisk zacznie migać, co oznacza, że procedura zapłonu została rozpoczęta. Będzie to trwało krótką chwilę. Kiedy grzejnik będzie w pełni funkcjonować, to lampka **13** pozostanie czerwona. Na wyświetlaczu informacyjnym **12** pojawią się dwie cyfry. Znajdująca się obok lampka informuje, że odnoszą się one do poziomu temperatury (rys. G). Lampka ROOM wskazuje aktualną temperaturę pomieszczenia, lampka SET informuje o docelowej, pożądanej temperaturze. Tą ostatnią można zmienić za pomocą przycisków regulacyjnych (zob. Rozdział E).

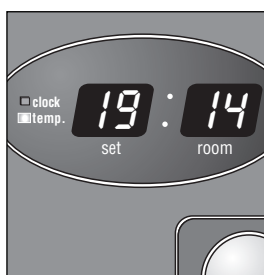

G: Po lewej stronie, pożądana temperatura, po prawej stronie aktualna temperatura pomieszczenia.

## E USTAWIANIE POŻĄDANEJ TEMPERATURY

Zmiany zaprogramowanej temperatury można dokonać jedynie podczas pracy grzejnika. Do tego celu służą przyciski regulacyjne **15**. Aby uruchomić tą funkcję należy nacisnąć najpierw na jeden z dwóch przycisków regulacyjnych (lampka TEMP obok wyświetlacza informacyjnego **12** zacznie wówczas migać). Następnie, przyciskając prawy przycisk (▲min) podnosi się pożądaną temperaturę, a obniża

przyciskając lewy przycisk (▼hour). Jednorazowe wciśnięcie powoduje jednostopniowe podniesienie wartości. Po ok. 10 sekundach lampka przestaje migać i pożądana temperatura zostaje zaprogramowana (rys. G). Temperaturę można zaprogramować w przedziale od minimalnie 6°C do maksymalnie 28°C.

W przypadku wyjęcia wtyczki z gniazdka (lub przerwy w dostawie prądu), zaprogramowana temperatura samoczynnie powraca do wartości standardowej 20°C.

## F WYKORZYSTANIE PROGRAMATORA

Programator umożliwia automatyczne uruchomienie grzejnika, o ściśle określonej porze. W celu ustawienia programatora należy najpierw ustawić prawidłowy czas (zob. Rozdział C) i wyłączyć grzejnik.

Następnie należy:

- 1 Nacisnąć przycisk  13 a zaraz po tym przycisk TIMER 16. Lampka TIMER na wyświetlaczu informacyjnym 5 zacznie migać.
- 2 Za pomocą przycisków regulujących 15 ustawić czas rozpoczęcia pracy grzejnika. Lewy przycisk (▼hour) służy do ustawienia godziny, natomiast prawy przycisk (▲min.) służy do regulacji minut (przerwa 5 minut).
- 3 Po upływie ok. 10 sekund na wyświetlaczu informacyjnym ponownie pokaże się CLOCK i zapali się lampka TIMER - funkcja programatora zostanie uruchomiona (rys. H).
- 4 Programator sprawi, że pomieszczenie o zakodowanej porze osiągnie temperaturę przybliżoną do zaprogramowanej.



H: Lampka kontrolna TIMER oznacza, że funkcja programatora jest uruchomiona.



Jeżeli chcesz wyłączyć grzejnik i później ponownie uruchomić go za pomocą programatora, wystarczy przycisnąć przycisk TIMER (zob. Rozdział G).



Aby skasować ustawienie programatora należy jeden raz nacisnąć przycisk  13.



Jeżeli chcielibyście Państwo rozbudować możliwości programatora czasowego, proponujemy zakupić programator tygodniowy Zibro Kamin. Ten programator jest prosty do zainstalowania w Waszym piecu Zibro, patrz rys. 19.

## G WYŁĄCZANIE GRZEJNIKA

Istnieją dwa sposoby wyłączania grzejnika:

- 1 Wcisnąć przycisk  13. Wyświetlacz informacyjny pokaże wówczas pozycję CLOCK. W przeciągu mniej więcej jednej minuty płomień wygasa.
- 2 Kiedy chcemy wyłączyć grzejnik z zamiarem ponownego uruchomienia go za pomocą programatora, należy nacisnąć przycisk TIMER 16, bez naciskania przycisku . Czynność ta powoduje, że grzejnik nie tylko zostaje wyłączony, ale równocześnie zaktywizowana zostaje funkcja programatora. Tak długo jak lampka TIMER świeci się na wyświetlaczu informacyjnym 12 można zmienić pożądaną czas używając przycisków regulacyjnych 15 (zob. Rozdział F).

## H WYŚWIETLACZ INFORMACYJNY

Wyświetlacz informacyjny **12** nie tylko pokazuje czas (zaprogramowany) oraz temperaturę (Rozdziały C, E i F), lecz również informuje o jakichkolwiek zakłóceniach pracy grzejnika. Kod na wyświetlaczu informuje o następujących sytuacjach:

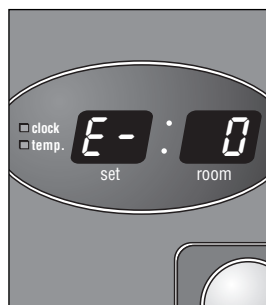

W przypadku jakichkolwiek zakłóceń informacja pojawiająca się na wyświetlaczu poinformuje co dzieje się z grzejnikiem.

KOD	INFORMACJA	CO ZROBIĆ
E - 0	Zbyt wysoka temperatura grzejnika	Schłodzić grzejnik i uruchomić ponownie
F - 0	Przerwa zasilania	Uruchomić grzejnik ponownie
E - 1	Defekt termostatu	Skontaktować się z dealerem
F - 1	Uszkodzony czujnik palnika	Skontaktować się z dealerem
E - 2	Problemy z uruchomieniem	Skontaktować się z dealerem
E - 5	Zabezpieczenie przechyłowe	Ponownie uruchomić grzejnik
E - 6	Złe spalanie	Skontaktować się z dealerem
E - 7	Temp. pomieszczenia Przekracza 27°C	Ponownie uruchomić grzejnik
E - 8	Defekt mechanizmu napędowego	Skontaktować się z dealerem
E - 9	Zanieczyszczenie filtra powietrza, lub zanieczyszczenie pompy paliwowej	Oczyścić filtr Skontaktować się z dealerem
-- : --	Brak paliwa (i miga lampka kontrolna FUEL)	Napełnić zbiornik
-- : --	Zbyt mała wentylacja (i miga lampka kontrolna VENT)	Zwiększyć wentylację

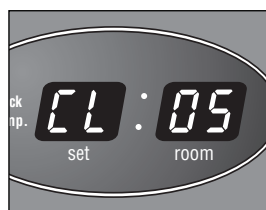

W przypadku wystąpienia usterek nie uwzględnionych w powyższym zestawieniu, należy zawsze skontaktować się z dealerem.

### FUNKCJA SAMOCZYNNEGO OCZYSZCZANIA

Jeżeli grzejnik funkcjonuje bez przerwy przez 2 godziny w swoim maksymalnym ustawieniu, to palnik automatycznie podda się samoczynnemu oczyszczeniu. Na wyświetlaczu pojawi się wówczas wskaźnik kodu CL:05, zmniejszający się do wartości CL:00. Proces ten będzie trwał 5 minut, w tym czasie grzejnik dokonuje minimalnego spalania, do momentu samooczyszczenia się palnika. Kiedy palnik jest oczyszczony, to wówczas automatycznie przełącza się na ustawienie maksymalnej mocy.

### ZAMEK ZABEZPIEZAJĄCY PRZED DZIEĆMI

Aby zapobiec przypadkowym zmianom zaprogramowanych ustawień grzejnika przez dzieci można wykorzystać zamek zabezpieczający przed dziećmi. Kiedy grzejnik jest włączony i uruchomiony jest mechanizm zamka zabezpieczającego, to wówczas można tylko i wyłącznie wyłączyć grzejnik, a wszystkie pozostałe funkcje są wtedy zablokowane. Jeżeli grzejnik jest wyłączony, to zamek zabezpiecza go również przed przypadkowym włączeniem.

Aktywacja zabezpieczenia przed dziećmi następuje poprzez przytrzymanie odpowiedniego przycisku **14** przez ponad 3 sekundy. Zapalenie się lampki kontrolnej KEY-LOCK (rys. I) potwierdza uruchomienie zabezpieczenia przed dziećmi. Dezaktywacji zamka zabezpieczającego przed dziećmi dokonuje się przez ponowne przytrzymanie przycisku **14** KEY-LOCK przez ponad 3 sekundy.

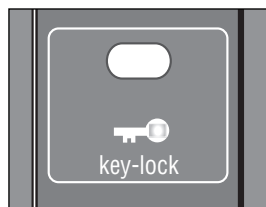

I: Zapalenie się lampki kontrolnej KEY-LOCK oznacza uruchomienie mechanizmu zamka zabezpieczającego.

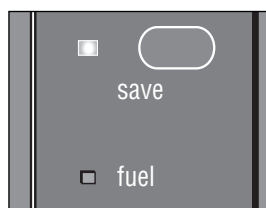

J: Gdy zapala się lampka SAVE, to grzejnik automatycznie włącza się i wyłącza tak, aby utrzymać się w zaprogramowanym przedziale temperatur.

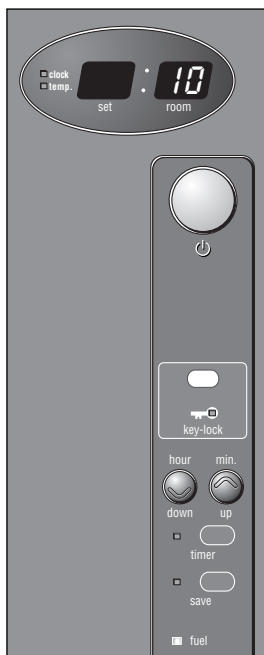

K: Wraz z zapaleniem się lampki FUEL, w okienku wyświetlacza ukazuje się informacja na ile minut wystarczy paliwa.

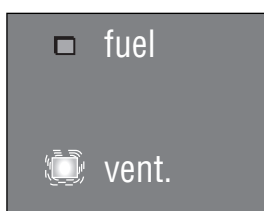

L: Migająca lampka kontrolna VENT wskazuje na konieczność dodatkowej wentylacji.

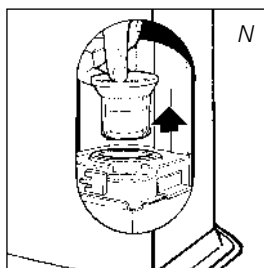
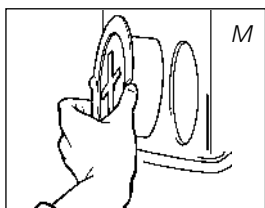

## J WŁASCIWE WYKORZYSTANIE FUNKCJI OSZCZĘDNOŚCIOWEJ "SAVE"

Funkcja "SAVE" pozwala na ograniczenie temperatury. Po jej uruchomieniu grzejnik wyłączy się automatycznie, gdy uzyskana temperatura pomieszczenia przekroczy o 3°C temperaturę, która została zaprogramowana. Kiedy temperatura pomieszczenia ponownie wróci do zaprogramowanego poziomu, grzejnik uruchomi się samoczynnie. Uruchomienie funkcji "SAVE" polega na wciśnięciu odpowiedniego przycisku 17. Potwierdza to zapalenie się lampki kontrolnej SAVE (rys. J). Ponowne przyciśnięcie przycisku SAVE powoduje wyłączenie tej funkcji.



Także bez aktywacji funkcji "SAVE" twój grzejnik zapewnia utrzymanie poziomu zaprogramowanej temperatury poprzez dostosowanie swej wydajności cieplnej. "SAVE" jest ustawieniem ekonomicznym, które możesz wykorzystać, kiedy np. nie przebywasz w danym pomieszczeniu lub chcesz pomieszczenie zabezpieczyć przed mrozem.

## K LAMPKA KONTROLNA "FUEL"

Kiedy zapali się lampka FUEL, to jest to znak, że paliwa w zbiorniku wystarcza na 10 minut eksploatacji grzejnika. Upływ pozostałego czasu spalania pokazany jest w okienku wyświetlacza informacyjnego 12 (rys. K). Alarmowy sygnał dźwiękowy emitowany co 2 minuty przypomina o konieczności uzupełnienia paliwa w zbiorniku. W przypadku braku reakcji ze strony użytkownika, grzejnik wyłączy się samoczynnie. Również wówczas rozlegnie się sygnał ostrzegawczy informujący o wyłączeniu grzejnika. Lampka kontrolna FUEL będzie migać wraz z symbolem w postaci czterech kreseczek (--:--) w okienku wyświetlacza. Jednorazowe wciśnięcie przycisku 13 spowoduje zatrzymanie sygnału ostrzegawczego. Jeżeli grzejnik wypalił całe paliwo, to po uzupełnieniu zbiornika należy cierpliwie odczekać przed ponownym uruchomieniem urządzenia.

## L LAMPKA KONTROLNA "VENT"

Miganie lampki kontrolnej VENT świadczy o niedostatecznej wentylacji pomieszczenia (rys. L). Zaniedbanie obowiązku zapewnienia dodatkowej wentylacji powoduje samoczynne wyłączenie się grzejnika. Jeżeli lampka kontrolna VENT, po zapewnieniu dodatkowej wentylacji, nadal miga, to wówczas należy skontaktować się z lokalnym dealerem.

## M KONSERWACJA

Zanim rozpoczniesz jakiegokolwiek czynności konserwacyjne, to najpierw wyłącz grzejnik i pozostaw go do całkowitego ostygnięcia. Wyciągnij wtyczkę z gniazdka. Zasadniczo, grzejnik nie wymaga zbyt wielu czynności konserwacyjnych. Zaleca się jednak raz w tygodniu wyczyścić odkurzaczem nasadę filtra powietrza 8 i filtr wentylatora 9 oraz przetrzeć wilgotną ściereczką otwór kratki 2. Od czasu do czasu zalecane jest umycie nasady filtra powietrza (rys. M) w roztworze mydliny i dokładne osuszenie go przed ponownym zainstalowaniem.

Regularnie należy dokonywać przeglądu filtra paliwa, to znaczy:

- 1 Wyjąć z grzejnika zbiornik wymienny 7 i usunąć z niego filtr paliwa (rys. N). Może z niego kapać, więc dobrze mieć pod ręką ściereczkę.
- 2 Uderzając odwróconym do góry dnem filtrem o twardą powierzchnię, usunąć zgromadzone zanieczyszczenia. **(Nigdy nie czyścić filtra wodą!).**



- 3 Ponownie umieścić filtr paliwa w grzejniku.

Poza tym, w celu uniknięcia trudnych do usunięcia plam, radzimy na bieżąco usuwać kurz i zanieczyszczenia wilgotną ściereczką.



Nie wyjmować samodzielnie żadnych części składowych grzejnika. W razie konieczności naprawy zawsze najpierw skontaktować się z dealerem Zibro. W przypadku uszkodzenia przewodu elektrycznego, pozostawić jego wymianę upoważnionemu do tego oficjalnemu monterowi. Wymienić na przewód typu H05 VV-F.

## N PRZECHOWYWANIE (KONIEC SEZONU)

Po zakończeniu sezonu grzewczego należy przechowywać grzejnik w niezakurzonej miejscu, najlepiej w oryginalnym opakowaniu. Niewykorzystane paliwo nie nadaje się do użytku w następnym sezonie grzewczym. Zalecamy więc, aby całkowicie je wypalić. Jeżeli pomimo to pozostanie reszta paliwa, to nie wolno go wylewać, tylko usunąć zgodnie z lokalnymi przepisami dotyczącymi zagospodarowania odpadów chemicznych.

Nowy sezon grzewczy należy zawsze rozpoczynać z zapasem nowego paliwa, a przy ponownym uruchamianiu grzejnika należy postępować zgodnie z instrukcjami (począwszy od rozdziału A, itd.).

## O TRANSPORT

Aby w czasie transportu grzejnika nie dopuścić do wycieku paliwa, należy przestrzegać następujących zaleceń:

- 1 Pozostawić grzejnik do zupełnego wystygnięcia.
- 2 Wyjąć zbiornik wymienny 7 z grzejnika i usunąć filtr paliwa (zob. Rozdział M, rys. N). Może z niego kapać, więc dobrze mieć pod ręką ściereczkę. Filtr paliwa i zbiornik przechowywać poza grzejnikiem.
- 3 Korek transportowy włożyć w miejsce, w którym był filtr paliwa (rys. O) i dobrze go docisnąć.
- 4 Przemieszczać grzejnik zawsze w pozycji pionowej.

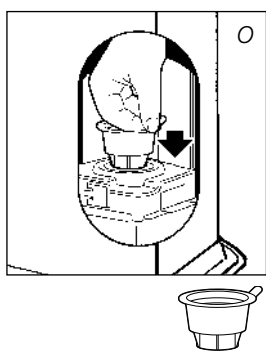

Korek transportowy

## P PARAMETRY TECHNICZNE

Zapłon	elektryczny	Wymiary (mm)	szerokość	704
Paliwo	nafta	(z płytą podstawy)	głębokość	355
Moc grzewcza (kW) max	6,10		wysokość	560
Moc grzewcza (kW) min	2,55	Akcesoria	ręczna pompka paliwa	
Kubatura pomieszczenia (m <sup>3</sup> )*	95-255		osłona na zakrętkę od zbiornika paliwa	
Zużycie paliwa (l/godz)	0,635		korek transportowy	
Zużycie paliwa (g/godz)	508	Napięcie sieciowe	220V/230V -- AC/50 Hz	
Czas spalania zawart. zbiornika (godz.)	11	Zużycie energii elektrycznej zapłon	240 W	
Zawartość zbiornika (litry)	7,1	Praca ciągła	44 W	
Waga (kg)	21,0	Bezpiecznik	250 V, 5 A	

\* Przy maksymalnym stopniu ogrzewania \*\* Dane orientacyjne

## Q WARUNKI GWARANCJI

Grzejnik Zibro od daty zakupu posiada 24-miesięczną gwarancję. W tym okresie wszelkie usterki materiałowe i fabryczne podlegają bezpłatnej naprawie. Obowiązują przy tym następujące warunki gwarancji:

- 1 Wszelkie dodatkowe roszczenia - w tym roszczenia odszkodowań z racji ewentualnie poniesionych strat - nie będą honorowane.
- 2 Jakakolwiek naprawa lub wymiana części w okresie ważności gwarancji nie powoduje jej przedłużenia.
- 3 Gwarancja przestaje obowiązywać, jeżeli w grzejniku dokonano zmian, wmontowano inne niż oryginalne części zamienne lub jeżeli grzejnik naprawiany był przez stronę trzecią.
- 4 Części ulegające normalnemu zużyciu, jak mata podpalnikowa lub pompka paliwa nie podlegają gwarancji.
- 5 Gwarancja ważna jest jedynie za okazaniem oryginalnego, opatrzonego datą rachunku kupna, na którym nie naniesiono poprawek.
- 6 Gwarancja jest nieważna w wypadkach uszkodzeń powstałych w wyniku czynności sprzecznych z instrukcją obsługi, zaniedbania lub też używania niewłaściwego lub starego paliwa. Niewłaściwe paliwo może być wręcz niebezpieczne\*.
- 7 Koszty i ryzyko związane z transportem grzejnika lub części zamiennych ponosi nabywca.



Uważne przeczytanie Instrukcji Obsługi pozwala często uniknąć niepotrzebnych kosztów. Jeżeli nie pomoże to jednak rozwiązać problemu, to należy oddać grzejnik do naprawy lokalnemu dealerowi.

\* W grzejniku opalanym łatwopalną substancją może np. dojść do spalania niekontrolowanego, z płomieniami wydobywającymi się na zewnątrz. W takim wypadku grzejnika nigdy nie starać się przesuwać, lecz natychmiast go wyłączyć. W niebezpiecznych sytuacjach można użyć gaśnicy typu B: śniegowej lub proszkowej.

## 10 WSKAZÓWEK BEZPIECZNEGO UŻYTKOWANIA

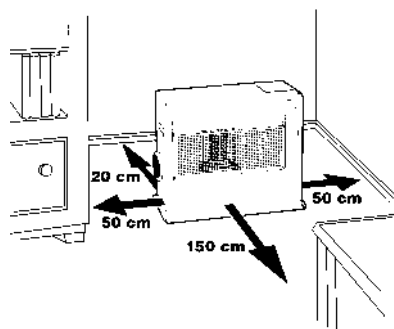

- 1 Zawsze zwróć uwagę dzieci na fakt, że w pomieszczeniu znajduje się włączony grzejnik.
- 2 Nie przenoś włączanego lub gorącego jeszcze grzejnika. Nie dolewaj również w takich warunkach paliwa i nie przeprowadzaj napraw lub konserwacji.
- 3 Ustaw grzejnik w odległości co najmniej 1,5 metra od ściany, zasłon/ firanek i mebli. Nad grzejnikiem winna być wolna przestrzeń.
- 4 Nie używaj grzejnika w pomieszczeniach, gdzie występuje dużo pyłu i w miejscach, gdzie jest silny przeciąg. W obydwu wypadkach nie uzyskasz optymalnego spalania.
- 5 Wyłączaj grzejnik przed wyjściem z domu i przed udaniem się na spoczynek.
- 6 Paliwo przenoś i przechowuj wyłącznie w przeznaczonych do tego celu pojemnikach i kanistrach.
- 7 Nie dopuść, aby paliwo wystawione było na działanie wysokiej temperatury i znacznych różnic termicznych. Przechowuj paliwo w chłodnym, suchym i ciemnym miejscu (światło słoneczne powoduje spadek jego jakości).
- 8 Nie używaj grzejnika w miejscach, gdzie mogą występować szkodliwe gazy lub opary (np. samochodowe gazy spalinowe lub opary farby).
- 9 Pamiętaj o tym, że kratka z przodu grzejnika mocno się nagrzewa.
- 10 Pamiętaj zawsze o wentylacji.



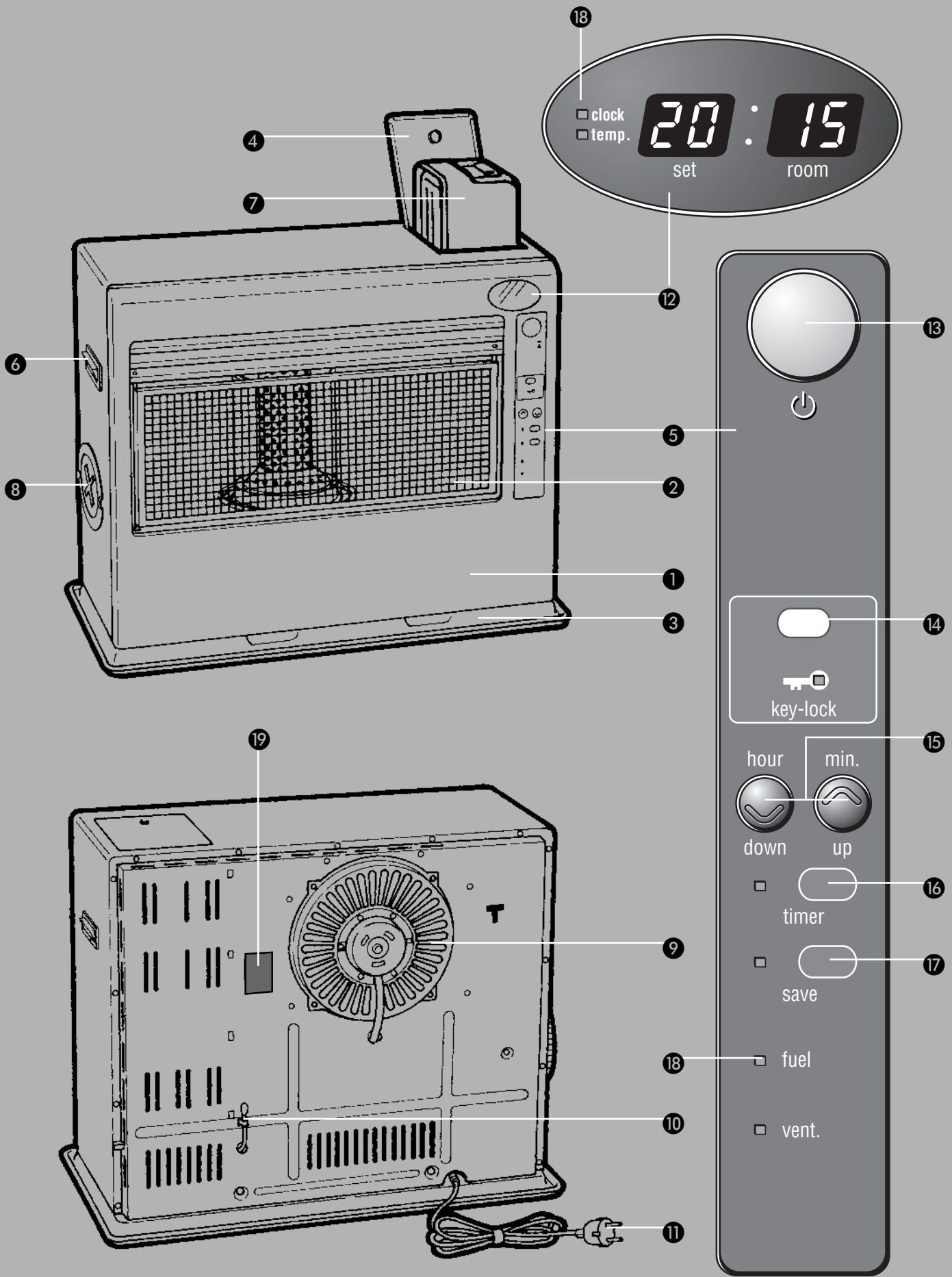

## DISTRIBUTED IN EUROPE BY PVG INTERNATIONAL BV

### **A** ÖSTERREICH

PVG Austria VertriebsgmbH  
Salaberg 49  
3350 HAAG  
tel: +43 7434 44867  
fax: +43 7434 44868  
email: pvgaustria@zibro.com

### **B** BELGIË

PVG Belgium NV/SA  
Industrielaan 55  
2900 SCHOTEN  
tel: +32 3 326 39 39  
fax: +32 3 326 26 39  
email: pvgbelgium@zibro.com

### **CH** SCHWEIZ

PVG Schweiz AG  
Genuastrasse 15  
4142 MÜNCHENSTEIN  
tel: +41 61 337 26 51  
fax: +41 61 337 26 78  
email: pvgint@zibro.com

### **D** DEUTSCHLAND

PVG Deutschland GmbH  
Beiersdorfstraße 4  
46446 EMMERICH  
tel: +49 2821 76713  
fax: +31 412 622 893  
email: pvgint@zibro.com

### **DK** DANMARK

PVG Scandinavia A/S  
Niels Bohrsvej 10  
6100 HADERSLEV  
tel: +45 73 53 02 02  
fax: +45 73 53 02 04  
email: pvgdenmark@zibro.com

### **E** ESPAÑA

PVG España S.A.  
Pol. Ind. San José de Valderas II  
Comunidad "La Alameda"  
C/ Aurora Boreal, 19  
28918 LEGANÉS (Madrid)  
tel: +34 91 611 31 13  
fax: +34 91 612 73 04  
email: pvgspain@zibro.com

### **F** FRANCE

PVG France SARL  
4, Rue Jean Sibélius  
B.P. 185  
76410 SOTTEVILLE SOUS LE VAL  
tel: +33 2 32 96 07 47  
fax: +33 0 820 34 64 84  
email: pvgfrance@zibro.com

### **GB** UNITED KINGDOM

Lister Gases  
Bridge Street  
Holloway Bank, Wednesbury  
West Midlands WS10 OAW  
tel: +44 121 506 1818  
fax: +44 121 505 1744  
email: gases@lister.co.uk

### **I** ITALIA

PVG Italy SRL  
Via Niccolò Copernico 5  
50051 CASTELFIORENTINO (FI)  
tel: +39 571 628 500  
fax: +39 571 628 504  
email: pvgitaly@zibro.com

### **N** NORGE

Sunwind - Gylling A/S  
Rudsletta 71-75 / P.O. Box 64  
N-1309 RUD  
tel: +47 67 17 13 70  
fax: +47 67 17 13 80  
email: pvgint@zibro.com

### **NL** NEDERLAND

PVG International B.V.  
P.O. Box 96  
5340 AB OSS  
tel: +31 412 694 694  
fax: +31 412 622 893  
email: pvgnl@zibro.com

### **P** PORTUGAL

Gardena, Lda  
Recta da Granja do Marquês  
ALGUEIRÃO  
2725-596 MEM MARTINS  
tel: + 35 21 92 28 530  
fax: + 35 21 92 28 536  
email: pvgint@zibro.com

### **PL** POLSKA

PVG Polska Sp. z o. o.  
ul. Kościelnej 110  
26-800 Białobrzegi  
tel: +48 48 613 00 70  
fax: +48 48 613 00 70  
email: pvgpoland@zibro.com

### **TR** TURKEY

PVG Turkey Ltd.  
Ataturk Cad. No 380 Ak Ishani Kat 6  
35220 Alsancak  
IZMIR - TURKEY  
tel: + 90 232 463 33 72  
fax: + 90 232 463 69 91  
email: pvgturkey@zibro.com