

zibro®

SC 3125 kids

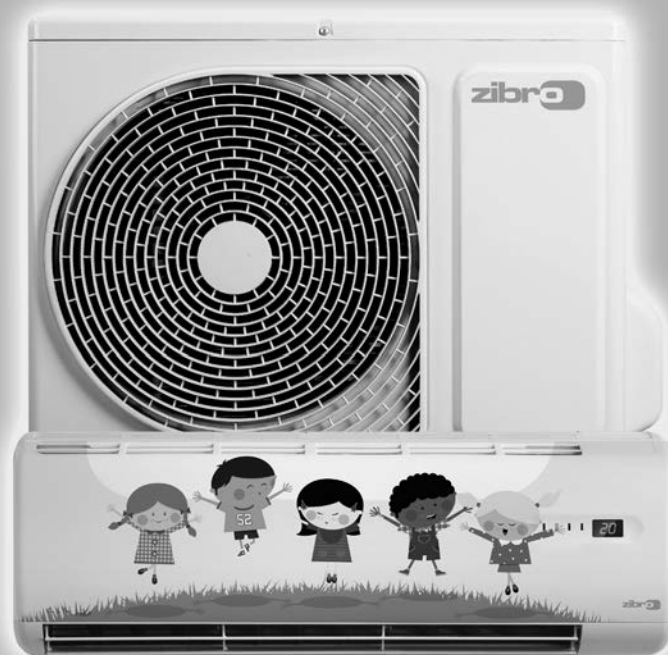

guarantee

4

YEARS

| | | |
|------------|-----------------------------|------------|
| D | GEBRAUCHSANWEISUNG | 2 |
| DK | BRUGSANVISNING | 24 |
| E | INSTRUCCIONES DE USO | 46 |
| F | MANUEL D'UTILISATION | 68 |
| FIN | KÄYTTÖOHJE | 90 |
| GB | OPERATING MANUAL | 112 |
| I | ISTRUZIONI D'USO | 134 |
| N | BRUKSANVISNING | 156 |
| NL | GEBRUIKSAANWIJZING | 178 |
| PL | INSTRUKCJA OBS UGI | 200 |
| S | BRUKSANVISNING | 222 |
| SLO | NAVODILA ZA UPORABO | 244 |
| TR | KULLANIM KILAVUZU | 266 |



Madame, Monsieur,

Toutes nos félicitations pour l'achat de votre climatiseur Zibro. Vous venez d'acquérir un produit de qualité dont vous pourrez profiter pendant de longues années, à condition de l'utiliser de façon adéquate.

Pour assurer une durée de vie optimale à votre climatiseur, nous vous invitons à lire d'abord ce manuel d'installation.

Vous bénéficiez de 2 ans de garantie sur le matériel et les fautes de fabrication et 4 ans de garantie sur le compresseur de l'appareil.

Cordiales salutations,

PVG Holding b.v.

Service Clients

1. LISEZ LES INSTRUCTIONS AVANT LA PREMIÈRE UTILISATION.

2. EN CAS DE DOUTE, DEMANDEZ CONSEIL À VOTRE DISTRIBUTEUR.

F

68





SOMMAIRE

- A. CONSIGNES DE SÉCURITÉ
- B. DÉSIGNATION DES PIÈCES
- C. TEMPÉRATURE DE FONCTIONNEMENT
- D. MANUEL D'UTILISATION
- E. UTILISATION AVEC TÉLÉCOMMANDE
- F. UTILISATION OPTIMALE
- G. RÉGLER L'ORIENTATION DU FLUX D'AIR
- H. FONCTIONNEMENT DU CLIMATISEUR
- I. ENTRETIEN
- J. CONSEILS D'UTILISATION
- K. RÉSOUDRE LES PANNES
- L. CONDITIONS DE GARANTIE
- M. SPECIFICATIONS TECHNIQUES

LISEZ CE MANUEL

Ce manuel vous propose de nombreux conseils pour utiliser et entretenir correctement votre climatiseur. Vous trouverez les réponses aux problèmes les plus fréquents dans le chapitre 'Résoudre les pannes'. En cas de problème, consultez d'abord le chapitre K " Résoudre les pannes ". Il vous évitera d'appeler inutilement le service de réparation.





A CONSIGNES DE SECURITE

Installez cet appareil uniquement s'il est conforme à la législation, aux ordonnances et aux normes locales et nationales. Ce produit a été conçu pour être utilisé comme climatiseur dans des maisons résidentielles, et il doit être utilisé uniquement dans des endroits secs, dans des conditions domestiques normales et en intérieur, dans un séjour, une cuisine ou un garage. Cet appareil est conçu uniquement pour une prise de courant avec mise à la terre, avec une tension de raccordement de 230 V~ / 50 Hz.



IMPORTANT

- L'appareil DOIT être branché sur une prise reliée à la terre. Si la prise électrique n'est pas reliée à la terre, ne branchez pas l'appareil. La prise doit toujours rester facile d'accès une fois que l'appareil est branché. Lisez et respectez soigneusement ces instructions.
- Ce climatiseur contient un réfrigérant et peut être classé comme équipement pressurisé. A ce titre, il est obligatoire de faire installer et entretenir son appareil par un professionnel agréé. Le climatiseur doit être inspecté et entretenu par un professionnel agréé une fois par an. La garantie ne couvre pas les dégâts causés par une utilisation ne respectant pas le mode d'emploi, ou suite à des négligences.

Avant de brancher l'appareil, vérifiez si:

- la tension de raccordement est bien la même que celle indiquée sur la plaque signalétique de l'appareil,
- la prise et l'approvisionnement en courant sont bien adaptés à l'appareil,
- la fiche électrique rentre bien dans la prise de contact,
- l'appareil est bien posé sur une surface plane et stable.

Si vous avez des doutes sur la compatibilité de l'appareil, faites vérifier l'installation électrique par un professionnel.

- Cet appareil est fabriqué selon les normes de sécurité CE. Soyez cependant prudent lors de son utilisation, comme avec tout autre appareil électrique.
- Ne couvrez jamais la grille d'entrée et de sortie d'air.
- Ne mettez jamais l'appareil en contact avec des produits chimiques.
- Ne vaporisez jamais d'eau sur l'appareil. Ne le trempez jamais dans l'eau. Mettre l'unité hors tension et débrancher l'alimentation électrique si de l'eau pénètre dans l'unité intérieure.
- N'enfilez pas les doigts ou un objet dans les ouvertures de l'appareil.
- Ne branchez jamais l'appareil sur une rallonge électrique. Si vous ne disposez pas de prise de courant avec mise à la terre, faites assurer l'installation par un électricien agréé.
- Toute réparation et/ou maintenance doit être exclusivement effectuée par un technicien agréé ou votre distributeur. Pour l'utilisation et l'entretien de l'appareil, prière de suivre les instructions indiquées dans le manuel.
- Débranchez toujours l'appareil lorsque vous ne l'utilisez pas.
- Si le cordon électrique de l'appareil est endommagé, faites-le changer par un électricien ou par votre distributeur agréé.
- Pour allumer ou éteindre l'appareil, utilisez le bouton marche/arrêt sur le climatiseur ou sur la télécommande. Ne tirez pas sur la prise électrique pour l'éteindre.
- N'ouvrez pas le climatiseur lorsqu'il est en marche. Débranchez toujours l'appareil avant de l'ouvrir.
- Débranchez toujours l'appareil avant toute activité d'entretien ou de nettoyage.
- Ne placez jamais de brûleur à gaz, fours, cuisinières sur la trajectoire du flux d'air.



- Si vous avez les mains mouillées, n'appuyez pas sur les boutons de l'appareil et ne le manipulez pas.
- Notez que l'unité extérieure émet un bruit de fonctionnement. L'utilisateur a la responsabilité de vérifier si l'appareil est en parfaite conformité avec la législation locale.
- Cet appareil n'est pas conçu pour des utilisateurs (y compris les enfants) qui présentent un handicap moteur, mental ou sensoriel, ou qui manquent d'expérience et de connaissances, sauf s'ils sont surveillés par une personne responsable de leur sécurité.
- Surveillez les enfants présents, ils ne doivent en aucun cas jouer avec l'appareil.
- Il est recommandé de ne pas rester dans la trajectoire du flux d'air.
- Ne buvez jamais l'eau évacuée par le climatiseur.
- N'apporter aucune modification à l'appareil. Ne pas retirer l'isolant.



ATTENTION!

- N'utilisez jamais l'appareil si le cordon électrique, le fiche électrique, le caisson ou le tableau de contrôle sont endommagés.
- Le non respect des instructions peut mener à une annulation de la garantie de l'appareil.

B DESIGNATION DES PIÈCES

UNITÉ INTÉRIEURE

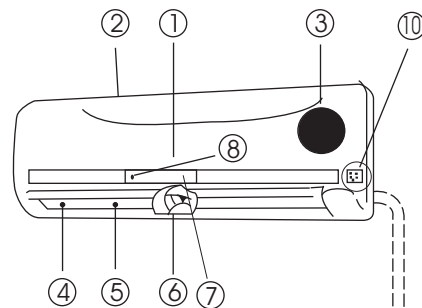

Unité intérieure

- ① Panneau frontal
- ② Entrée d'air
- ③ Filtre à air (derrière le panneau frontal)
- ④ Sortie d'air
- ⑤ Lamelle horizontale
- ⑥ Lamelle verticale
- ⑦ Écran
- ⑧ Récepteur du signal de télécommande
- ⑨ Télécommande (parent & child) (pour plus de détails sur l'utilisation, voir chapitre E)
- ⑩ Bouton de commande manuelle (AUTO/COOL)

UNITÉ EXTÉRIEURE

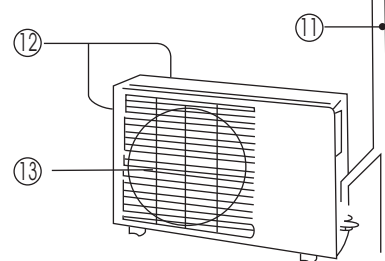

Unité extérieure

- ⑪ Liaisons frigorifiques, tuyau d'évacuation
- ⑫ Entrée d'air (latérale et arrière)
- ⑬ Sortie d'air

Lorsque le dispositif de sécurité se met en route, l'indicateur lumineux se met à clignoter rapidement (5 fois par seconde).



NOTE!

Toutes les images de ce manuel et sur l'emballage ne sont pas contractuelles, elles ont uniquement une fonction d'illustration. Votre climatiseur peut être différent de celui des illustrations.



INDICATEURS DE FONCTIONS SUR L'ÉCRAN DE L'UNITÉ INTÉRIEURE

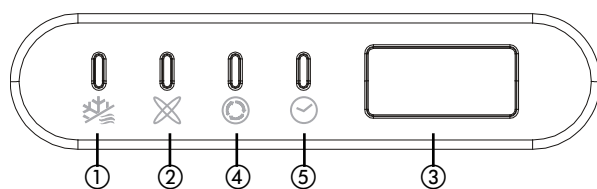

- ① **AUTO**
Cet indicateur s'allume lorsque le climatiseur est en mode automatique
- ② **DÉGEL**
Cet indicateur s'allume lorsque le climatiseur commence à dégeler automatiquement ou lorsque le contrôleur d'air chaud est activé en mode chauffage.
- ③ **TEMPÉRATURE**
L'écran affiche la température réglée en mode climatiseur.
- ④ **FONCTIONNEMENT**
Cet indicateur clignote à l'allumage de l'appareil et reste allumé lorsque le climatiseur fonctionne.
- ⑤ **MINUTERIE**
Cet indicateur s'allume lorsque la minuterie (TIMER) est activée (ON/OFF).

C TEMPERATURE DE FONCTIONNEMENT

Les fonctions de climatisation, chauffage et déshumidification sont optimales lorsqu'elles sont utilisées aux températures extérieures et intérieures suivantes:

| Température \ Mode | Climatisation | Chauffage | Déshumidification |
|--------------------|---------------|--------------|-------------------|
| Temp. de la pièce | 17°C - 32°C | 10°C - 27°C | 17°C - 32°C |
| Temp. extérieure | 18°C - 43°C | -15°C - 24°C | 11°C - 43°C |



ATTENTION

- Si le climatiseur est utilisé en dehors des températures indiquées ci-dessus, certains dispositifs de sécurité peuvent se mettre en route et modifier le fonctionnement de l'appareil.
- Pièce avec un taux d'humidité relative inférieur à 80%. Si le climatiseur fonctionne dans une pièce dont le taux d'humidité relative est supérieur à 80%, de la condensation peut se former sur la surface de l'appareil. Ouvrez la lamelle verticale au maximum et mettez le ventilateur en route à la vitesse maximum.
- Pour une efficacité maximum, maintenez portes et fenêtres fermées lorsque votre appareil est en mode climatisation ou chauffage.



D MANUEL D'UTILISATION

Le climatiseur peut s'utiliser grâce aux boutons de commande placés sur l'appareil ou avec la télécommande fournie. Pour l'utilisation de la télécommande, voir le chapitre E "Utilisation avec télécommande". Si vous l'utilisez sans télécommande, le climatiseur fonctionnera uniquement en mode AUTO. Pour une utilisation de l'appareil sans télécommande, suivez les instructions suivantes:

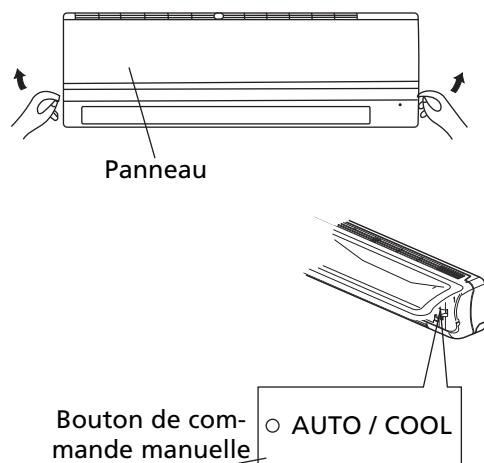

1. Ouvrez et soulevez le panneau frontal jusqu'à entendre un clic.
2. Appuyez une fois sur le bouton de commande manuelle ⑩ pour activer le mode AUTO.
3. Refermez fermement le panneau.



ATTENTION

- En appuyant sur le bouton de commande manuelle, les modes de fonctionnement défilent dans l'ordre suivant: AUTO, COOL, OFF (Automatique/Climatisation/Arrêt).
- Si vous appuyez deux fois sur le bouton dans les 5 secondes, vous activez la fonction de climatisation COOL (Climatisation). Ceci ne doit être utilisé que pour tester l'appareil.
- Si vous appuyez une troisième fois sur le bouton, l'appareil s'arrête de fonctionner.
- Pour réactiver l'utilisation à distance, utilisez directement la télécommande.



E UTILISATION AVEC TELECOMMANDE



NOTE!

- Orientez toujours la télécommande vers le récepteur de signal de l'unité intérieure. Aucun obstacle ne doit se trouver entre la télécommande et le récepteur, sinon le signal émis par la télécommande ne sera pas reçu par le récepteur et l'appareil ne fonctionnera pas correctement.
- La distance maximum à respecter entre la télécommande et le récepteur est de 6 à 7 mètres.



NOTE!

Garder la télécommande à portée de réception de son signal par le récepteur de l'unité. En sélectionnant la fonction minuterie, la télécommande transmet automatiquement un signal à l'unité intérieure à l'heure spécifiée. Si la télécommande est dans une position empêchant la transmission du signal proprement dit, un décalage de 15 minutes au maximum peut se produire.

Présentation des fonctions de la télécommande

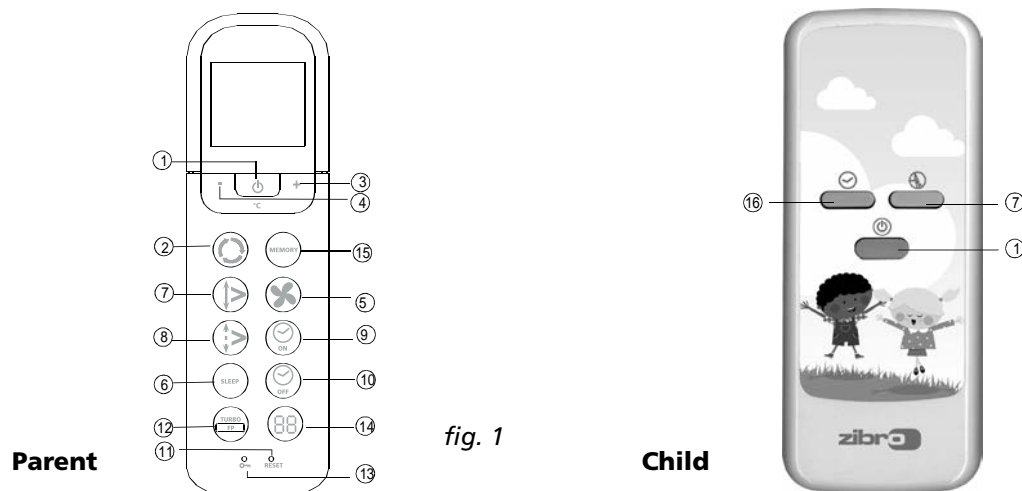

fig. 1

- ① **Bouton On/off:** Appuyez sur ce bouton pour mettre l'appareil en marche. Appuyez à nouveau sur le bouton pour éteindre l'appareil.
- ② **Bouton Mode:** À chaque pression sur ce bouton, les modes d'utilisation de l'appareil défilent dans l'ordre suivant. AUTO (Automatique), COOL (Climatisation) DRY (Déshumidification) HEAT (Chauffage) et FAN (Circulation d'air), comme indiqué ci-dessous:

→ AUTO → COOL → DRY → HEAT → FAN →
- ③ **Bouton + :** Appuyez sur ce bouton pour augmenter la température intérieure jusqu'à 30°C.
- ④ **Bouton - :** Appuyez sur ce bouton pour baisser la température intérieure jusqu'à 17°C.
- ⑤ **Bouton Fan (Circulation d'air):** Ce bouton permet de sélectionner la vitesse de ventilation. À chaque pression sur ce bouton, les vitesses du ventilateur défilent dans l'ordre suivant: AUTO, LOW (basse), MED (moyenne) et HIGH (haute). Si vous sélectionnez le mode AUTO ou DRY (Déshumidification), la vitesse du ventilateur est gérée automatiquement et n'est pas modifiable.
- ⑥ **Bouton SLEEP:** Appuyez sur ce bouton pour activer l'économiseur d'énergie. Appuyez à nouveau pour le désactiver. Cette fonction permet de maintenir la température la plus confortable. Attention, cette fonction s'utilise seulement avec les modes climatisation, chauffage et automatique [COOL, HEAT et AUTO].
N.B.: Si vous appuyez sur un autre bouton alors que la fonction SLEEP est activée, la fonction SLEEP s'annule.



- ⑦ **Bouton Swing (Pivotement des lamelles):** Appuyez sur ce bouton pour activer le mode SWING. Appuyez à nouveau sur le bouton pour désactiver la fonction.
- ⑧ **Bouton Air direction:** Appuyez sur ce bouton pour modifier l'angle de la lamelle directionnelle. À chaque pression sur le bouton, l'angle de la lamelle sera modifié de 6 degrés. Si la lamelle se retrouve dans une position qui affecte le fonctionnement du mode climatisation ou chauffage, l'appareil change automatiquement sa position. Lorsque vous appuyez sur ce bouton, aucun symbole n'apparaît sur l'écran de l'appareil.
- ⑨ **Bouton Timer on (Mise en marche minuterie):** Appuyez sur ce bouton pour régler l'heure de mise en route automatique de l'appareil. À chaque pression sur le bouton, vous avancez l'heure par intervalles de 30 minutes. Lorsque l'écran affiche 10Hr, chaque pression sur le bouton permet d'avancer l'heure par intervalles de 60 minutes. Pour annuler la fonction, maintenir la pression sur le bouton jusqu'à ce que 0.0 s'affiche.
- ⑩ **Bouton Timer off (Arrêt minuterie):** Appuyez sur ce bouton pour régler l'heure d'arrêt automatique de l'appareil. À chaque pression sur le bouton, vous avancez l'heure par intervalles de 30 minutes. Lorsque l'écran affiche 10Hr, chaque pression sur le bouton permet d'avancer l'heure par intervalles de 60 minutes. Pour annuler la fonction, maintenir la pression sur le bouton jusqu'à ce que 0.0 s'affiche.
- ⑪ **Bouton Reset:** En appuyant sur ce bouton, vous pouvez annuler tous les réglages et revenir aux réglages d'origine.
- ⑫ **Mode « Home Freezing Prevention » ou Prévention du gel dans votre intérieur / Bouton TURBO:** En appuyant sur ce bouton alors que l'appareil est en mode climatisation [COOL], la puissance du climatiseur augmente. Pour désactiver le TURBO, appuyez à nouveau sur le bouton. Lorsque vous appuyez sur ce bouton (> 2 secondes), vous activez la fonction « Home Freezing Prevention ». Dans ce cas, l'unité ignore la température intérieure programmée et la règle automatiquement sur environ 8 °C. Ceci permet d'éviter la formation de gel dans votre intérieur pendant les périodes froides, à un niveau de consommation le plus bas. Lorsque cette fonction est activée, le code « FP » s'affiche sur l'écran. Ce bouton peut seulement s'utiliser lorsque le climatiseur est en mode chauffage. Pour désactiver la fonction « Home Freezing Prevention » : appuyez sur le bouton.
- ⑬ **Bouton LOCK:** En appuyant sur le bouton LOCK, vous pouvez verrouiller tous les réglages actuels. La télécommande ne réagit alors qu'au bouton LOCK. Pour désactiver la fonction LOCK, appuyez à nouveau sur le bouton.
- ⑭ **Bouton LED DISPLAY:** En appuyant sur ce bouton, vous pouvez éteindre l'écran du climatiseur. Pour réactiver l'écran, appuyez à nouveau sur le bouton (uniquement sur les appareils équipés de cette fonction).
- ⑮ **Bouton Memory (mémoire):** utilisé pour restaurer les réglages d'usine par défaut ou pour rétablir un réglage mémorisé.
- lorsque la télécommande n'est pas encore programmée par l'utilisateur, la mémoire d'usine par défaut est en mode « auto » à 24° C, avec une vitesse du ventilateur « auto ». En appuyant sur le bouton de la mémoire, l'unité va passer en mode « auto » à 24° C, avec une vitesse du ventilateur « auto »
 - après modification des paramètres par l'utilisateur (par ex. chauffage, vitesse ventilateur faible et 25° C) ces paramètres utilisateur peuvent être mémorisés dans la télécommande en appuyant sur le bouton « Memory » (mémoire) pendant plus de 2 secondes.
 - lorsque l'unité intérieure est réglée de manière aléatoire, en appuyant sur le bouton « Memory » (mémoire) pendant moins de 2 secondes, l'unité intérieure passera au réglage programmé dans la mémoire de la télécommande.
- ⑯ **Bouton Timer off (Child - Arrêt minuterie):** Appuyez sur ce bouton pour activer l'arrêt automatique de l'appareil. L'appareil s'arrête automatiquement après 2 heures.



Nom et fonction des indicateurs sur la télécommande (Parent)

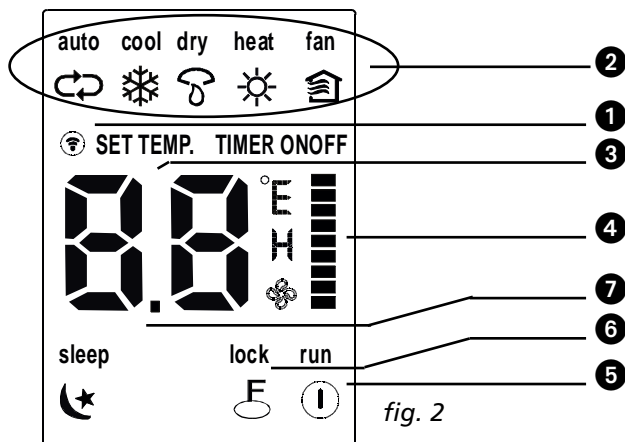

Écran

- ① **Indicateur émission de signaux** : Ce voyant lumineux s'allume lorsque la télécommande envoie des signaux au récepteur de l'appareil.
- ② **Indication mode de fonctionnement** : Vous pouvez utiliser le bouton MODE pour afficher la fonction qui est activée: AUTO ↻, COOL ❄ [climatisation], DRY ☁ [déshumidification], HEAT ☀ [chauffage] (Cette indication n'apparaît pas sur les appareils qui ont uniquement la fonction de climatisation), FAN 🏠 [circulation d'air].
- ③ **Écran digital/ minuterie** : Cet écran affiche la température programmée (17° C ~ 30°C). Lorsque la minuterie est activée (TIMER) les horaires de mise en route/arrêt automatiques [ON/OFF] s'affichent également. L'écran n'affiche rien lorsque l'appareil est en mode circulation d'air [FAN].
- ④ **Indication vitesse de ventilation** : Avec le bouton FAN SPEED vous pouvez sélectionner la vitesse du ventilateur (Auto-Basse ▫ - Moyenne ▮ - Haute ▯). La vitesse choisie s'affiche alors sur l'écran. Attention ceci n'est pas valable en mode AUTO! La vitesse du ventilateur est AUTO lorsque le mode de fonctionnement est AUTO ou DRY (sec).
- ⑤ **Indication marche/arrêt** : Ce symbole s'allume quelques instants lorsque l'appareil est mis en route avec la télécommande.
- ⑥ **Affichage LOCK** : La mention LOCK s'affiche lorsque vous appuyez sur le bouton LOCK. Appuyez à nouveau sur le bouton pour l'éteindre.
- ⑦ **Affichage veille** : Affiché lors du fonctionnement en veille. Appuyer à nouveau sur le bouton SLEEP (veille) pour annuler.



NOTE!

La figure 2 montre toutes les fonctions qui peuvent s'afficher. Dans la pratique, seules les fonctions concernées s'affichent sur l'écran.

Utiliser la télécommande

Installer / Changer les piles

Utilisez deux piles alcalines sèches (AAA/LR03).

N'utilisez pas de piles rechargeables.

1. Au dos de la télécommande, ouvrez le couvercle en le faisant coulisser dans le sens de la flèche.
2. Installez les nouvelles piles en veillant à placer les pôles positifs (+) et négatifs (-) dans le bon sens.
3. Remettez le couvercle en place en le faisant coulisser dans sa position d'origine.



**NOTE!**

- Si les piles sont retirées, toute la programmation sera effacée de la télécommande. Après avoir introduit de nouvelles piles, la télécommande doit être reprogrammée.
- Lorsque vous changez les piles, utilisez des piles du même type. Pour éviter tout dysfonctionnement de la télécommande utilisez uniquement des piles neuves.
- Retirez les piles de la télécommande si vous ne l'utilisez pas pendant plusieurs semaines. Vous éviterez ainsi toute fuite des piles qui pourrait endommager la télécommande.
- Dans des conditions normales d'utilisation, une pile a une durée moyenne d'utilisation de 6 mois.
- Changez les piles lorsque l'unité intérieure n'émet plus de bip ou lorsque l'indicateur de transmission ne s'allume plus.
- N'utilisez jamais simultanément des piles usagées avec des piles neuves. Ne mélangez pas non plus différents types de piles (par exemple, alcalines et dioxyde de manganèse).

MODE AUTOMATIQUE

Une fois le climatiseur prêt à l'emploi (vérifier si l'unité est branchée et si l'alimentation électrique est disponible), mettez-le en marche en appuyant sur le bouton. L'indicateur de fonctionnement clignote sur l'écran de l'unité intérieure.

1. Pour sélectionner le mode AUTO, appuyez sur le bouton **Mode**.
2. Pour régler la température désirée dans la pièce, appuyez ensuite sur le bouton + ou -.
3. Pour mettre le climatiseur en marche, appuyez sur le bouton **On/off**. L'indicateur lumineux de fonctionnement s'allume sur l'écran de l'unité intérieure. Le mode de fonctionnement du climatiseur est AUTO. La vitesse de ventilation est gérée automatiquement par l'appareil.
4. Pour arrêter le climatiseur, appuyez à nouveau sur le bouton **On/off**.

**NOTE!**

- S'il est en mode AUTO, le climatiseur peut sélectionner automatiquement la fonction COOL (Climatisation), FAN (Circulation d'air), HEAT (Chauffage) ou DRY (Déshumidification) selon l'écart mesuré entre la température ambiante et la température programmée sur la télécommande.
- Si vous trouvez le mode AUTO inconfortable, vous pouvez sélectionner un autre mode de fonctionnement manuellement.

Modes COOL (Climatisation), HEAT (Chauffage), et FAN (Circulation d'air)

1. Si vous trouvez le mode AUTO inconfortable, vous pouvez sélectionner manuellement les fonctions COOL (Climatisation), DRY (Déshumidification), HEAT (Chauffage) (uniquement sur les climatiseurs avec pompe à chaleur), ou FAN (Circulation d'air). Pour cela, appuyez sur le bouton ②.
2. Pour régler la température souhaitée dans la pièce, appuyez sur les boutons + ou - (③ et ④).
3. Appuyez sur le bouton ⑤ pour sélectionner le mode **FAN** (Circulation d'air) ou le mode AUTO, HIGH, MED ou LOW.
4. Appuyez sur le bouton ① **On/off**. L'indicateur de fonctionnement s'allume et le climatiseur se met en marche. Pour arrêter le climatiseur, appuyez à nouveau sur le bouton ① **On/off**.

**NOTE!**

Le mode FAN (Circulation d'air) ne peut pas être utilisé pour contrôler la température. Dans ce mode de fonctionnement seuls les points 1, 3 et 4 sont applicables.

MODE DRY (Déshumidification)

1. Pour sélectionner le mode DRY (Déshumidification), appuyez sur le bouton ② **Mode**.





2. Pour régler la température, appuyez sur les boutons + ou - (③ et ④).
3. Appuyez sur le bouton ① **On/off**. L'indicateur de fonctionnement s'allume et le climatiseur se met en marche en mode DRY (Déshumidification). Pour arrêter le climatiseur, appuyez à nouveau sur le bouton ① **On/off**.

**NOTE!**

Suite à la différence entre la température programmée et la température ambiante, le climatiseur en mode DRY (Déshumidification) s'activera plusieurs fois automatiquement, sans enclencher les fonctions COOL (Climatisation) et FAN (Circulation d'air).

MINUTERIE

Pour programmer l'horaire de mise en route et d'arrêt du climatiseur, appuyez sur les boutons Timer on/off (⑨ et ⑩). L'horaire programmé sur la télécommande est limité à une période comprise entre une demi-heure et 24 heures.

1. Pour régler l'heure de MISE EN ROUTE .

- 1.1 Appuyez sur le bouton ⑨ **Timer on**, l'écran de la télécommande affiche **ON TIMER**, le dernier horaire de mise en route programmé et le signal "h". Vous pouvez maintenant programmer le nouvel horaire de mise en route.
- 1.2 Appuyez à nouveau sur le bouton ⑨ **Timer on** pour saisir l'horaire de mise en route.
- 1.3 Une fois l'horaire saisi, la télécommande transmet le signal au climatiseur. L'opération prend une demie seconde.

2. Pour régler l'heure d'ARRÊT.

- 2.1 Appuyez sur le bouton ⑩ **Timer off**, l'écran de la télécommande affiche **OFF TIMER**, le dernier horaire d'arrêt programmé et le signal "Hr". Vous pouvez maintenant programmer le nouvel horaire d'arrêt.
- 2.2 Appuyez à nouveau sur le bouton ⑩ **Timer off** pour saisir l'horaire d'arrêt.
- 2.3 Une fois l'horaire saisi, la télécommande transmet le signal au climatiseur. L'opération prend une demie seconde.

**Exemple de réglage de la minuterie**

Mise en marche du climatiseur dans 6 heures.

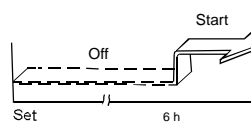

1. Appuyer sur le bouton TIMER ON (minuterie marche), le dernier réglage de l'heure de début de fonctionnement et le symbole « h » s'affichent à l'écran.
2. Appuyer sur le bouton TIMER ON (minuterie marche) pour afficher « 6:0h ».
3. Attendre une seconde et l'écran numérique affichera à nouveau la température. Le voyant « TIMER ON » (minuterie marche) reste allumé et cette fonction est activée.

**Minuterie combinée**

(réglage minuteries ON (marche) et OFF (arrêt) simultanément).

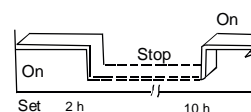

TIMER OFF --> TIMER ON

(On --> Stop --> Start operation) (marche --> arrêt --> opération de démarrage)

Cette fonctionnalité est utile si l'on veut arrêter le conditionneur une fois que l'on s'est couché et le remettre en marche au réveil ou lorsque l'on rentre à son domicile.





Exemple:

Pour arrêter le climatiseur 2 heures après le réglage et le remettre en marche 10 heures après le réglage.

1. Appuyer sur le bouton TIMER OFF (minuterie arrêt).
2. Appuyer à nouveau sur le bouton TIMER OFF (minuterie arrêt) pour afficher 2.0 h sur l'écran TIMER OFF (minuterie arrêt).
3. Appuyer sur le bouton TIMER ON (minuterie marche).
4. Appuyer à nouveau sur le bouton TIMER ON (minuterie marche) pour afficher 10 h sur l'écran TIMER ON (minuterie marche).
5. Attendre une seconde et l'écran numérique affichera à nouveau la température. Le voyant TIMER ON OFF (minuterie marche arrêt) reste allumé et cette fonction est activée.



NOTE!

- Si les horaires de mise en route et d'arrêt sont identiques, l'heure d'arrêt sera automatiquement décalée d'une demie heure (période inférieure à 10Hr) ou d'une heure (période supérieure à 10Hr).
- Pour modifier l'horaire de la minuterie appuyez sur le bouton TIMER correspondant et programmez un nouvel horaire.
- L'heure programmée est relative, elle est basée sur l'horaire actuel de l'appareil.



AVERTISSEMENT

- Ne mouillez jamais la télécommande.
- Protégez la télécommande des hautes températures et des radiations.
- Pour éviter tout dysfonctionnement, n'exposez pas le récepteur intérieur aux rayons directs du soleil.
- N'utilisez jamais simultanément des piles usagées avec des piles neuves. Ne mélangez pas non plus différents types de piles (par exemple, alcalines et dioxyde de manganèse).

F UTILISATION OPTIMALE

Pour utiliser votre climatiseur de façon optimale, prenez en compte les consignes suivantes:

- Dirigez correctement le flux d'air, en évitant de l'orienter directement vers les gens.
- Réglez la température pour créer le niveau de confort le mieux adapté. Ne réglez pas des températures trop extrêmes.
- Fermez portes et fenêtres pour assurer l'efficacité de l'appareil.
- Pour programmer la mise en route automatique du climatiseur, utilisez le bouton TIMER ON (Minuterie) sur la télécommande.
- Ne posez aucun objet près de l'entrée d'air ou de la sortie d'air, le climatiseur pourrait mal fonctionner et même s'arrêter. Vérifiez qu'aucun obstacle ne gêne le flux d'air. L'air pulsé par l'appareil doit pouvoir être diffusé dans toute la pièce sans rencontrer d'obstacle. Et inversement, l'air doit pouvoir entrer dans l'appareil sans être gêné.
- Pour garantir de bonnes performances en mode climatisation et chauffage, nettoyez régulièrement le filtre à air. Nous recommandons un nettoyage des filtres toutes les deux semaines.
- Ne faites pas fonctionner l'appareil avec la lamelle horizontale en position fermée.





G REGLER L'ORIENTATION DU FLUX D'AIR

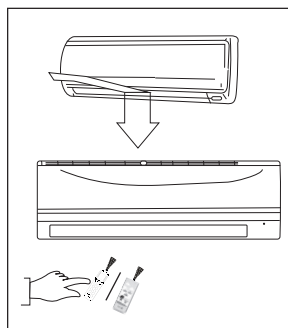

- Pour une température confortable et régulière il est important d'orienter correctement le flux d'air.
- Réglez la position de la lamelle horizontale à l'aide du bouton ⑧ de la télécommande.
- La lamelle verticale se règle manuellement.

Régler le flux d'air horizontalement (haut – bas)

Le climatiseur règle automatiquement le flux d'air horizontal en fonction du mode de fonctionnement de l'appareil.

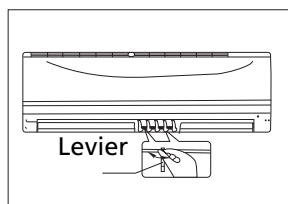

Orienter le flux d'air horizontalement

Cette fonction doit être activée lorsque le climatiseur est en marche. Gardez le bouton ⑧ de la télécommande appuyé pour positionner la lamelle dans la direction souhaitée.

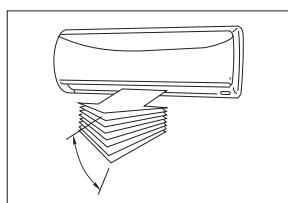

- Réglez l'orientation du flux d'air horizontalement, dans la direction souhaitée.
- Dans les modes de fonctionnement suivants, le flux d'air s'oriente automatiquement horizontalement avec réglée en appuyant sur le bouton ⑧ de la télécommande.

Orienter le flux d'air verticalement (gauche – droite)

Réglez la position de la lamelle verticale à l'aide du levier latéral, à gauche ou à droite de la lamelle (selon modèle). Lorsque le climatiseur est en marche et que la lamelle verticale est dans une position spécifique, réglez le levier latéral dans la position souhaitée.

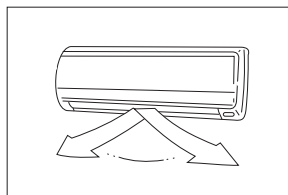

ATTENTION!

Veillez à ne pas toucher le ventilateur derrière les lamelles verticales!



NOTE!

Toutes les images de ce manuel et sur l'emballage ne sont pas contractuelles, elles ont uniquement une fonction d'illustration. Votre climatiseur peut être différent de celui des illustrations.

Activer le balancement automatique de la lamelle horizontale (haut - bas)

Cette fonction doit être activée lorsque le climatiseur est en marche.

- Appuyez sur le bouton ⑦ de la télécommande.
- Pour arrêter la fonction, appuyez à nouveau sur le bouton ⑦. Pour bloquer la lamelle dans la position souhaitée, appuyez sur le bouton ⑧.





ATTENTION

- Les boutons ⑦ et ⑧ sont désactivés lorsque le climatiseur est arrêté (même lorsque la minuterie est enclenchée TIMER ON).
- Lorsque l'appareil est en mode climatisation ou déshumidification, ne le faites pas fonctionner trop longtemps avec la lamelle horizontale en position baissée. De la condensation pourrait se former sur la lamelle horizontale et couler.
- Pour éviter tout dysfonctionnement de l'appareil, ne bougez jamais la lamelle horizontale manuellement. Dans le cas d'un dysfonctionnement, éteignez puis rallumez l'appareil. Pour positionner la lamelle horizontale, utilisez toujours les boutons ⑦ ou ⑧ de la télécommande.
- Lorsque le climatiseur est immédiatement remis en route après un arrêt, la lamelle horizontale reste immobile pendant 10 secondes environ.
- En mode COOL (Climatisation) ou HEAT (Chauffage), l'angle d'ouverture de la lamelle horizontale ne doit pas être trop réduit. Un flux d'air trop réduit peut perturber les performances de l'appareil.
- N'utilisez pas l'appareil avec la lamelle horizontale entièrement fermée.
- Lorsque le climatiseur se met en route, la lamelle horizontale peut émettre un bruit pendant 10 secondes. Ceci est normal.

H FONCTIONNEMENT DU CLIMATISEUR

Appuyez sur le bouton Sleep (Veille)

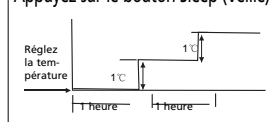

COOLING/CLIMATISATION

Appuyez sur le bouton Sleep (Veille)

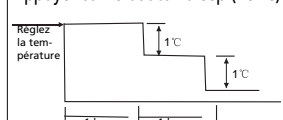

HEAT/CHAUFFAGE

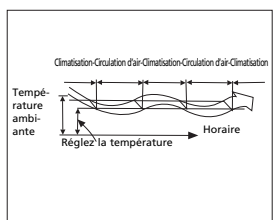

DRY/DÉSHUMIDIFICATION

MODE AUTOMATIQUE

- Lorsque vous mettez le climatiseur en mode AUTO (bouton ② sur la télécommande), il sélectionne automatiquement la fonction COOL (Climatisation), HEAT (Chauffage) ou FAN (Circulation d'air) en fonction de la température que vous avez sélectionnée et de la température ambiante.
- Le climatiseur compare automatiquement la température de la pièce avec celle que vous avez programmée.
- Si vous trouvez le mode AUTO inconfortable, vous pouvez sélectionner un autre mode de fonctionnement manuellement.

VEILLE/MODE ÉCONOMIQUE

- Appuyez sur le bouton ⑥ SLEEP / VEILLE en mode COOL (Climatisation), HEAT (Chauffage) ou AUTO, le climatiseur augmentera (climatisation) ou diminuera (chauffage) automatiquement la température d'1°C par heure. La température souhaitée sera atteinte 2 heures plus tard. Et reste fixe pendant 5 heures. Après 5 heures, l'unité s'arrête. La vitesse de ventilation est gérée automatiquement.

MODE DÉSHUMIDIFICATION

- Le mode déshumidification sélectionne automatiquement son régime de fonctionnement en mesurant la différence entre la température programmée et la température de la pièce.
- En mode déshumidification, l'appareil régule la température en allumant et éteignant successivement sa fonction de climatisation ou de ventilation. La vitesse du ventilateur est régulée automatiquement.
- Lorsque l'appareil est en mode climatisation, il déshumidifie également l'air ambiant.



NOTE

Lorsque le climatiseur est en mode déshumidification, la température de la pièce peut baisser. Il est possible qu'un hygromètre mesure alors un taux d'humidité **relative** plus important, mais l'humidité **absolue** de la pièce est cependant en baisse, en fonction du volume d'humidité dans la pièce (cuisine, personnes, etc.)



I ENTRETIEN

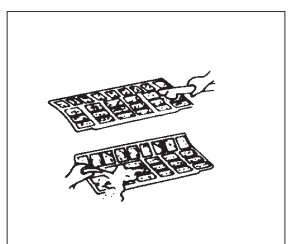
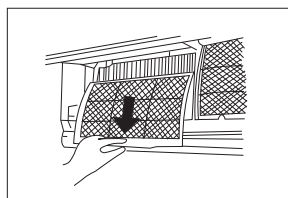
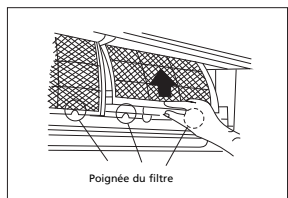
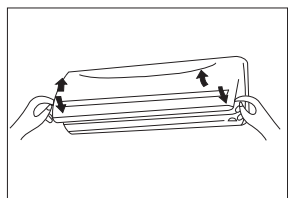
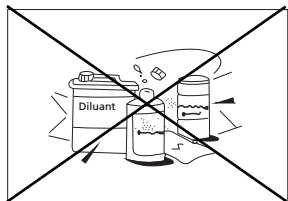
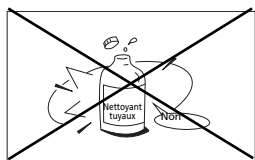

A + B = Filtre charbon active
et/ou filtre 3M™ HAF

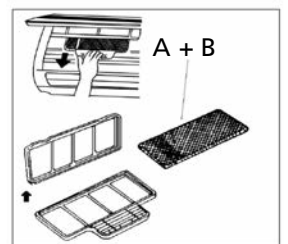
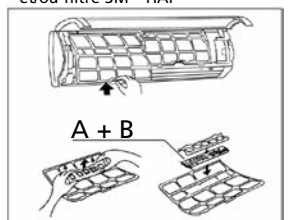

AVERTISSEMENT

Éteignez puis débranchez toujours le climatiseur avant de le nettoyer.

Nettoyer l'unité intérieure et la télécommande



ATTENTION

- Pour essuyer l'unité intérieure et la télécommande utilisez un chiffon propre.
- Si l'unité intérieure est très sale, utilisez un chiffon légèrement humide.
- Le panneau frontal de l'unité intérieure peut être démonté et nettoyé à l'eau. Veillez à bien l'essuyer avec un chiffon avant de le remettre en place.
- N'utilisez pas de lingettes imbibées de nettoyeurs chimiques pour le nettoyage de l'appareil.
- N'utilisez pas d'essence, diluants, poudres à récurer ou autre produit solvants de ce type. Ils peuvent craqueler ou déformer la surface en plastique de l'appareil.

Nettoyer le filtre à air

Un filtre à air bouché réduit l'efficacité du climatiseur. Nettoyez le filtre toutes les deux semaines.

1. Soulevez le panneau de l'unité intérieure jusqu'à entendre un 'clic'.
2. Saisissez la poignée du filtre à air et soulevez doucement pour retirer le filtre de son support. Rabaissez-le ensuite.
3. Retirez le filtre écran de l'unité intérieure.
 - Nettoyez le filtre écran toutes les deux semaines.
 - Nettoyez le filtre écran à l'eau ou avec un aspirateur.
4. Le filtre à charbon actif à l'arrière ne peut pas être nettoyé. Une fois sale, ce filtre ne pourra tout simplement pas filtrer les odeurs désagréables. Ce filtre devra alors être remplacé par un nouveau filtre, (disponible chez votre fournisseur). Il est recommandé de remplacer ce filtre 2 fois par saison.
5. Une fois sale, le filtre 3M HAF de couleur verte présentera des signes visibles de saleté, sur et dans le filtre. Lorsque ce filtre est sale, il ne peut pas être nettoyé et doit être remplacé par un filtre neuf (disponible chez votre fournisseur). Il est recommandé de remplacer ce filtre 2 fois par saison.

Nouveau filtre

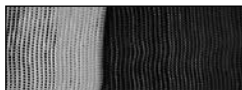

Le remplacement du filtre est recommandé

6. Après le remplacement du filtre à charbon actif et du filtre 3M HAF dans le support de filtre sur le filtre écran, celui-ci peut être remplacé dans le climatiseur.
7. Avant d'être remis en place, le filtre doit être parfaitement sec et ne présenter aucun défaut.
8. Remettez le filtre rafraîchisseur d'air en place.

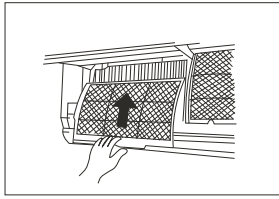

9. Insérez le haut du filtre à air dans l'unité en alignant bien les bordures gauche et droite.

ENTRETIEN

Si vous n'utilisez pas le climatiseur pendant une longue période, effectuez les opérations suivantes avant de le ranger:

- Mettez la ventilation en route pendant 6 heures pour sécher l'intérieur de l'unité.
- Éteignez ensuite le climatiseur puis débranchez-le. Retirez les piles de la télécommande.
- L'unité extérieure nécessite un entretien et un nettoyage périodiques à faire effectuer par un technicien spécialisé et agréé.

Vérifications avant usage

- Soyez sûr que les fils électriques de l'appareil ne sont pas endommagés ni débranchés.
- Soyez sûr que le filtre à air est bien installé dans l'appareil.
- Soyez sûr que l'entrée et la sortie d'air ne sont pas entravés ni bloqués, surtout lorsque le climatiseur n'a pas été utilisé pendant longtemps.



ATTENTION

- Pour éviter tout risque de coupure, ne touchez pas les parties métalliques de l'unité lorsque vous retirez le filtre.
- N'utilisez jamais d'eau pour nettoyer l'intérieur du climatiseur. Exposer l'appareil à de l'eau peut détruire l'isolation et provoquer des chocs électriques.
- Avant de le nettoyer, **l'appareil doit toujours être éteint et débranché.**





J CONSEILS D'UTILISATION

Les fonctions suivantes peuvent s'activer automatiquement lorsque le climatiseur est en marche.

1. Protection du climatiseur.

Protection du compresseur

- Une fois arrêté, le compresseur de l'appareil ne se remet en marche qu'au bout de 3 minutes.

Anti air froid

- L'appareil est conçu pour ne pas souffler d'air froid en mode HEAT (Chauffage), lorsque l'échangeur de chaleur se trouve dans une des situations suivantes et quand la température programmée n'a pas été atteinte.
 - A. Quand la fonction chauffage se met en route.
 - B. Dégel.
 - C. Chauffage à basse température.

Dégel

- Lorsque l'appareil dégèle, les ventilateurs intérieur et extérieur ne tournent pas.
- Un climat extérieur froid et humide réduit les performances de chauffage de l'appareil, c'est pourquoi l'unité extérieure peut se mettre à geler pendant le cycle de chauffage.
- Dans ce cas, l'appareil stoppe périodiquement le mode chauffage et passe automatiquement en mode dégel.
- La durée de la fonction de dégel varie de 4 à 10 minutes selon la température extérieure et la quantité de gel sur l'unité extérieure

2. L'unité intérieure diffuse de la vapeur.

- L'appareil peut diffuser de la vapeur. Ceci est dû à une grande différence de température entre l'entrée et la sortie d'air en mode COOL (Climatisation) dans une pièce à fort taux d'humidité relative.
- L'appareil peut diffuser de la vapeur lorsque la fonction HEAT (Chauffage) se remet en route après un cycle de dégel.

3. Le climatiseur émet un léger bruit.

- Le compresseur peut émettre un léger sifflement lorsqu'il est en route ou qu'il vient de s'arrêter. Ce bruit est émis par le gaz réfrigérant contenu dans l'appareil.
- Le compresseur peut également émettre un léger grincement lorsqu'il est en route ou qu'il vient de s'arrêter. Ce bruit est normal, il s'explique par l'expansion et la contraction des pièces en plastique de l'appareil dues aux changements de températures.
- Un bruit peut également être émis lorsque la lamelle se remet dans sa position d'origine.

4. L'unité intérieure diffuse de la poussière.

- Ceci est normal si le climatiseur n'a pas été utilisé pendant longtemps ou lors de sa toute première utilisation.

5. L'unité intérieure diffuse une mauvaise odeur.

- L'unité intérieure peut diffuser les mauvaises odeurs qu'elle a aspirées. Ces odeurs peuvent être générées par les matériaux de construction de la pièce, les meubles ou la fumée.





6. Le climatiseur passe uniquement en mode FAN (Circulation d'air) depuis le mode COOL (Climatisation) ou HEAT (Chauffage).

- Lorsque la température intérieure atteint la température programmée, le compresseur s'arrête automatiquement et le climatiseur passe en mode FAN (Circulation d'air). Le compresseur se remet en route lorsque la température intérieure augmente en mode COOL (Climatisation) ou descend en mode HEAT (Chauffage).
7. Lorsque le climatiseur est en marche dans une pièce à fort taux d'humidité relative (supérieure à 80%) de la condensation peut se former sur l'unité intérieure. Positionnez la lamelle horizontale en ouverture maximum et mettez le ventilateur en route à la vitesse maximum.

8. Mode Chauffage.

- En mode chauffage, l'air est aspiré par l'unité extérieure, chauffé puis diffusé par l'unité intérieure. Lorsque la température extérieure baisse, celle de l'air aspiré baisse donc également. En même temps, la charge de chauffage du climatiseur augmente suite à l'écart entre la température intérieure et extérieure. Si une température confortable ne peut pas être atteinte par le climatiseur, nous vous recommandons d'utiliser un chauffage d'appoint.

9. Remise en route automatique.

- En cas de coupure de courant, l'appareil s'éteint complètement. L'appareil est équipé d'un dispositif de remise en route automatique. Lorsque le courant se rétablit, le climatiseur se remet donc automatiquement en marche. Les données précédemment saisies par l'utilisateur restent mémorisées.

K RESOUDRE LES PANNES

Pannes et Solutions



PANNE

Si une des situations suivantes se présente, débranchez immédiatement le climatiseur et contactez votre distributeur:

- Les fusibles sautent ou le coupe-circuit s'enclenche fréquemment.
- De l'eau ou un autre objet a pénétré dans le climatiseur.
- La télécommande fonctionne mal ou pas du tout.
- Autres situations anormales.
- Le voyant de fonctionnement clignote 5 fois par seconde, même après avoir débranché puis rebranché l'appareil.





| Problème | Cause | Solution |
|--|---|---|
| L'appareil ne se met pas en marche | Coupure de courant | Attendez le rétablissement de l'électricité. |
| | L'unité est peut-être débranchée | Vérifiez si la fiche électrique est bien enfoncée dans la prise murale. |
| | Le fusible peut avoir sauté. | Changez le fusible / rétablissez le disjoncteur / coupe-circuit |
| | La pile de la télécommande peut être épuisée. | Changez la pile. |
| | La télécommande est à plus de 6 à 7 m de l'unité, ou des obstacles se trouvent entre la télécommande et le récepteur. | Rapprochez la télécommande de l'unité. Supprimez les obstacles. Orientez la télécommande vers le récepteur de l'unité intérieure. |
| | L'horaire saisi avec la minuterie est incorrect. | Patientez ou annulez l'horaire saisi. |
| L'appareil diffuse de l'air mais ne climatise/chauffe pas la pièce suffisamment. | La température n'a pas été programmée correctement. | Programmez la température correctement. Voir chapitre E "utilisation avec télécommande". |
| | Le filtre à air est bouché. | Nettoyez le filtre à air. |
| | Les portes et fenêtres de la pièce sont ouvertes. | Fermez les portes et fenêtres. |
| | Entrée/sortie d'air intérieure/extérieure est bouchée. | Débouchez les entrées/sorties puis remettez l'appareil en route. |
| | Le dispositif de protection du compresseur est activé (arrêt pendant 3 minutes). | Patientez |
| | L'appareil dégele actuellement l'unité extérieure. | |
| La vitesse de ventilation FAN ne peut pas être modifiée | Le climatiseur est en mode AUTO | Vitesse de ventilation uniquement réglable en mode HEAT (Chauffage), COOL (Climatisation) et FAN (Circulation d'air). |
| | Le climatiseur est en mode DRY (Déshumidification) | |
| L'indicateur de TEMP. ne s'affiche pas. | Le climatiseur est en mode FAN (Circulation d'air) | Température non programmable en mode FAN (Circulation d'air) |

Si la panne n'a pas pu être résolue, prière de contacter votre distributeur. Expliquez-lui la panne observée et indiquez-lui la référence du modèle de votre climatiseur.



NOTE!

Toute réparation de l'appareil doit être exclusivement effectuée par un technicien agréé.



L CONDITIONS DE GARANTIE

Le climatiseur a une garantie de 48 mois sur le compresseur de l'appareil et 24 mois sur les autres pièces, à partir de la date d'achat. Le règlement est le suivant:

1. Toutes autres revendications de dommages et intérêts, dommages consécutifs inclus, seront expressément refusées.
2. La réparation ou le changement de pièces durant la période de garantie ne provoque pas un prolongement de cette même garantie.
3. La garantie n'est pas valable en cas de modification de l'appareil, d'utilisation de pièces non d'origine, ou de réparation effectuée par des tierces personnes.
4. Les pièces subissant une usure normale, comme le filtre, ne sont pas garanties.
5. La garantie n'est valable que sur présentation de la preuve d'achat originale et datée sur laquelle aucune modification n'a été apportée.
6. La garantie ne couvre pas les dégâts causés par une utilisation ne respectant pas le mode d'emploi, ou suite à des négligences.
7. Les frais d'expédition et les risques liés à l'envoi du climatiseur ou de ses pièces sont toujours à la charge de l'acheteur.
8. La garantie ne couvre pas les dégâts causés par l'utilisation de filtres non conformes.
9. La garantie ne couvre pas la perte et/ou fuite de gaz réfrigérant causée par une installation effectuée par une personne non agréée. La garantie ne couvre pas les dommages liés à une installation, connexion ou déconnexion ne répondant pas aux prescriptions législatives en vigueur et/ou aux indications contenues dans ce manuel.

Contactez votre réparateur si ces instructions ne suffisent pas à résoudre la panne. Si l'appareil doit être démonté, seul un technicien agréé et possédant les qualifications requises peut effectuer les opérations de déconnexion/reconnexion.

M SPECIFICATIONS TECHNIQUES

| Modèle | | SC 3125 Kids |
|--|-------------|------------------------------|
| Type climatiseur | | Climatiseur monté sur mur |
| Capacité de refroidissement nom. (min-max)* | W | 2500 (700-2900) |
| Classe EE* | | A |
| EER* | | 3.24 |
| Capacité de chauffage nom. (min-max)* | W | 2600 (700-3200) |
| Performance en mode chauffage | | A |
| COP* | | 3.61 |
| Capacité de déshumidification ** / *** | L / 24h | 24 |
| Conso. énergie mode refroidissement | kW | 0,77 |
| Conso. énergie mode chauffage | kW | 0,73 |
| Consommation annuelle d'énergie | kWh | 385 |
| Alimentation électrique | V / Hz / Ph | 230~ / 50 / 1 |
| Intensité courant refroidissement/chauffage (nom.) | A | 3.4 / 3.2 |
| Courant max. | A | 5 |
| Flux d'air ** | m3/h | 450/400/350 |
| Pour pièces jusqu'à** | m3 | 60-85 |
| Type compresseur | | rotatif |
| Vitesses ventilateur | | 3 |
| Amplitude thermostatique | °C | 17 - 30 |
| Amplitude fonctionnement | °C | -15 - +43 |
| Commandes manuelle/mécanique/électronique | | Télécommande électronique |
| Télécommande Oui / Non | | O |
| Types filtres à air | | Écran, Charbon actif, 3M HAF |
| Type / charge réfrigérant | r / g | R410A / 700 |
| Diamètre tuyau réfrigérant liquide-gaz | mm | Raccord rapide |
| Pression d'entrée / sortie (max) | bar | 8 / 26 (15 / 42) |
| Dimensions unité intérieure (L x h x p) | mm | 790x275x190 |
| Dimensions unité extérieure (L x h x p) | mm | 700x535x235 |
| Poids net unité intérieure | kg | 14 |
| Poids net unité extérieure | kg | 30 |
| Poids brut unité intérieure | kg | 17 |
| Poids brut unité extérieure | kg | 33 |
| Niveau sonore unité intérieure | dB(A) | 28 - 39 |
| Niveau sonore unité extérieure | dB(A) | 53 |
| Classe protection unité intérieure | IP | IP20 |
| Classe protection unité extérieure | IP | IP24 |
| Puissance fusible | | T3.15A / 250V |

* EN 14511-2007

** Information à titre indicatif

*** Suppression de l'humidité à 32°C, 80% HR



Ne pas jeter vos appareils électriques et piles avec vos ordures ménagères. Prière de les déposer dans les lieux de dépôt prévus à cet effet. Pour toute information concernant le recyclage, informez-vous auprès de votre distributeur ou des autorités locales.

Environnement: Cet appareil contient un gaz fluoré à effet de serre dont l'utilisation est régie par le protocole de Kyoto. Toute réparation ou démontage de cet appareil doit exclusivement être effectué par un personnel qualifié.

Cet appareil contient du gaz réfrigérant R410A. Voir quantité dans le tableau ci-dessus. Ne diffusez pas de gaz R410A dans l'atmosphère: R410A est un gaz fluoré à effet de serre à potentiel de réchauffement global (Global Warming Potential - GWP) = 1975.

Internet:

Nous vous informons que les notices d'utilisation et/ou d'installation sont disponibles sur notre site www.zibro.fr

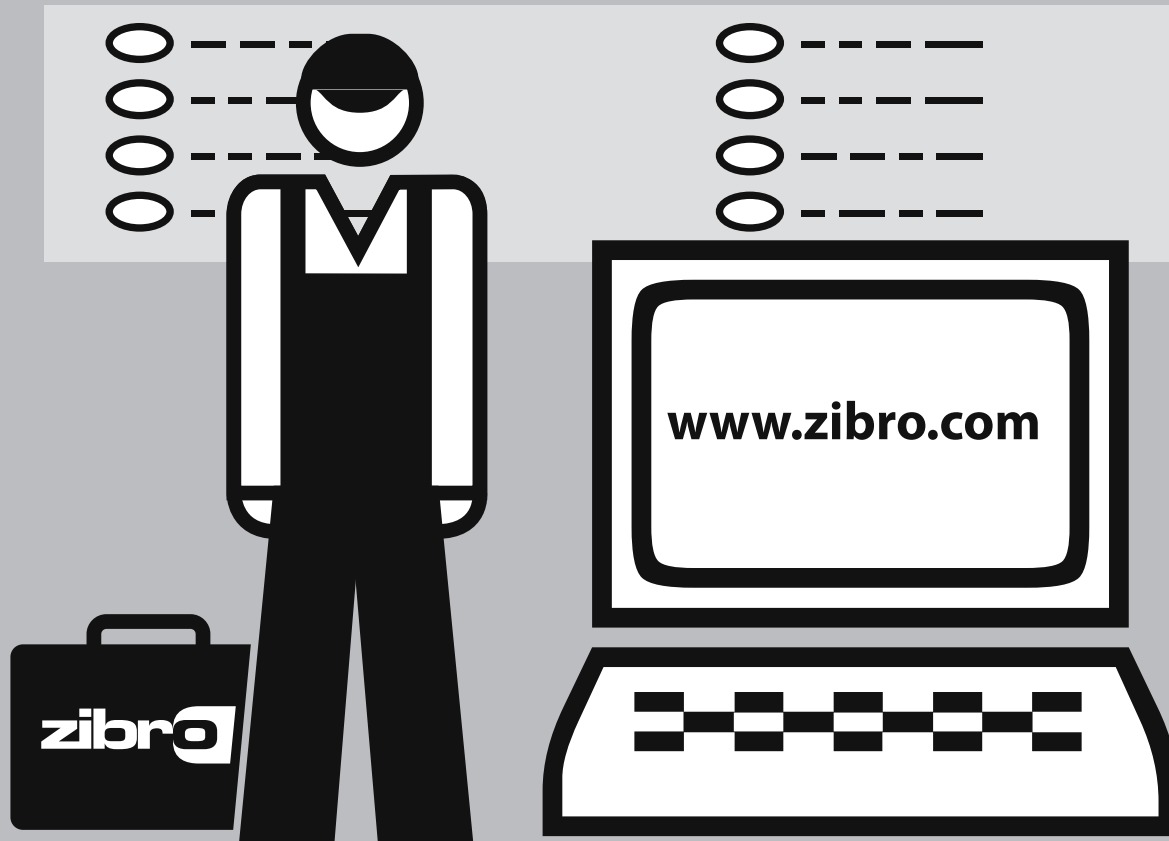

Distributed in Europe by PVG Holding B.V.

- Ⓓ Benötigen Sie weitere Informationen oder treten Probleme auf, besuchen Sie bitte unsere Website www.zibro.com, oder setzen Sie sich mit unserem Kundendienst in Verbindung (Telefonnummer auf www.zibro.com).
- Ⓔ For alle yderligere oplysninger eller ved eventuelle problemer med apparatet henvises til www.zibro.com eller det lokale Kundecenter (telefonnumre findes i www.zibro.com).
- Ⓔ Si necesita información o si tiene algún problema, visite nuestra página Web www.zibro.com, o póngase en contacto con el servicio cliente (hallará el número de teléfono en www.zibro.com).
- Ⓕ Si vous souhaitez obtenir des informations supplémentaires ou si vous rencontrez un problème, rendez-vous sur notre site Web (www.zibro.com) ou contactez le notre service client (vous trouverez l'adresse et numéro de téléphone sur www.zibro.com).
- Ⓖ Jos haluat huoltoapua, lisätietoja tai laitteen kanssa tulee ongelmia, tutustu verkkosivustoon osoitteessa www.zibro.com tai kysy neuvoa PVG kuluttajapalvelukeskuksesta (www.zibro.com).
- Ⓖ If you need information or if you have a problem, please visit the our website (www.zibro.com) or contact our sales support (you find its phone number on www.zibro.com).
- Ⓘ Per informazioni e in caso di problemi, visitate il sito Web www.zibro.com oppure contattate il Centro Assistenza Clienti (per conoscere il numero di telefono, consultate www.zibro.com).
- Ⓝ Hvis du trenger informasjon, eller hvis du har et problem med produktet, kan du gå til nettsidene www.zibro.com. Alternativt kan du kontakte med PVG' forbrukertjeneste (telefonnummeret i www.zibro.com).
- Ⓝ Als u informatie nodig hebt of als u een probleem hebt, bezoek dan de onze website (www.zibro.com) of neem contact op met de afdeling sales support (adres en telefoon op www.zibro.com).
- Ⓕ Se necessitar de informações ou se tiver problemas, visite o Web site www.zibro.com ou contacte o Centro de Assistência (número de telefone o www.zibro.com).
- Ⓖ W przypadku problemów i w celu uzyskania szczegółowych informacji odwiedź stronę internetową Zibro dostępną pod adresem www.zibro.com lub skontaktuj się z Centrum kontaktów Zibro (www.zibro.com).
- Ⓔ Om du behöver service eller information eller har problem med apparaten kan du besöka www.zibro.com eller kontakta Zibro kundtjänst (du hittar telefonnumret på www.zibro.com).
- Ⓔ Če želite dodatne informacije, obiščite spletno mesto podjetja na naslovu www.zibro.com ali pokličite na telefonsko (www.zibro.com).
- Ⓔ Daha fazla bilgiye ihtiyaç duyarsanız veya bir sorunla karşılaşırsanız, www.zibro.com adresindeki Zibro Internet sitesini ziyaret edin veya ülkenizde bulunan Zibro müşteri merkeziyle iletişim kurun (telefon numarasını: www.zibro.com).