



L 61270 BI

FR Notice d'utilisation
PT Manual de instruções

2
35



 **AEG**
perfekt in form und funktion

SOMMAIRE

1. CONSIGNES DE SÉCURITÉ	3
2. INSTRUCTIONS DE SÉCURITÉ	4
3. CARACTERISTIQUES TECHNIQUES	6
4. DESCRIPTION DE L'APPAREIL	6
5. BANDEAU DE COMMANDE	7
6. PROGRAMMES DE LAVAGE	9
7. VALEURS DE CONSOMMATION	12
8. AVANT LA PREMIÈRE UTILISATION	13
9. UTILISATION QUOTIDIENNE	13
10. CONSEILS	17
11. ENTRETIEN ET NETTOYAGE	19
12. EN CAS D'ANOMALIE DE FONCTIONNEMENT	23
13. INSTALLATION	27
14. ENCASTREMENT	32

POUR DES RÉSULTATS PARFAITS

Merci d'avoir choisi ce produit AEG. Nous l'avons conçu pour qu'il vous offre des performances irréprochables pour longtemps, en intégrant des technologies innovantes qui vous simplifient la vie grâce à des caractéristiques que vous ne trouverez pas forcément sur des appareils ordinaires. Veuillez prendre quelques instants pour lire cette notice afin d'utiliser au mieux votre appareil.

Visitez notre site Internet pour :



Obtenir des conseils d'utilisation, des brochures, de l'aide, des informations :
www.aeg.com



Enregistrer votre produit pour obtenir un meilleur service :
www.aeg.com/productregistration



Acheter des accessoires, consommables et pièces de rechange d'origine pour votre appareil :
www.aeg.com/shop

SERVICE APRÈS-VENTE

N'utilisez que des pièces de rechange d'origine.

Avant de contacter le service, assurez-vous de disposer des informations suivantes :

Vous trouverez ces informations sur la plaque signalétique. Modèle, PNC, numéro de série.



Avertissement/Attention : consignes de sécurité.



Informations générales et conseils



Informations écologiques

Sous réserve de modifications.

1. CONSIGNES DE SÉCURITÉ

Avant d'installer et d'utiliser cet appareil, lisez soigneusement les instructions fournies. Le fabricant ne peut être tenu pour responsable des dommages et blessures liés à une mauvaise installation ou utilisation. Conservez toujours cette notice avec votre appareil pour vous y référer ultérieurement.

1.1 Sécurité des enfants et des personnes vulnérables



AVERTISSEMENT

Risque d'asphyxie, de blessure ou d'invalidité permanente.

- Cet appareil n'est pas destiné à être utilisé par des enfants ou des personnes dont les capacités physiques, sensorielles ou mentales, ou le manque d'expérience et de connaissance les empêchent d'utiliser l'appareil sans risque lorsqu'ils sont sans surveillance ou en l'absence d'instruction d'une personne responsable qui puisse leur assurer une utilisation de l'appareil sans danger.
- Ne laissez pas les enfants jouer avec l'appareil.
- Ne laissez pas les emballages à la portée des enfants.
- Ne laissez pas les détergents à la portée des enfants.
- Tenez les enfants et les animaux éloignés du couvercle de l'appareil lorsque celui-ci est ouvert.
- Si l'appareil est équipé d'un dispositif de sécurité enfants, nous vous recommandons de l'activer.
- Les enfants ne doivent pas nettoyer ni entreprendre une opération de maintenance sur l'appareil sans surveillance.

1.2 Sécurité générale

- Avant toute opération d'entretien, éteignez l'appareil et débranchez la fiche de la prise secteur.

- Ne modifiez pas les caractéristiques de cet appareil.
- Respectez la charge maximale de 7 kg (reportez-vous au chapitre « Tableau des programmes »).
- Si le câble d'alimentation est endommagé, il doit être remplacé par le fabricant, son atelier d'entretien ou un technicien qualifié afin d'éviter tout danger.
- La pression de l'eau en service (minimale et maximale) doit être comprise entre 0,5 bar (0,05 MPa) et 8 bar (0,8 MPa)
- Les orifices d'aération situés à la base (si présents) ne doivent pas être obstrués par de la moquette.
- L'appareil doit être raccordé au circuit d'eau à l'aide des tuyaux neufs fournis. N'utilisez pas de tuyaux provenant d'anciens appareils.

2. INSTRUCTIONS DE SÉCURITÉ

2.1 Installation

- Retirez l'intégralité de l'emballage et les boulons de transport.
- Conservez les boulons de transport. Si vous devez déplacer à nouveau l'appareil, il est conseillé de bloquer le tambour.
- N'installez pas et ne branchez pas un appareil endommagé.
- N'installez pas l'appareil ou ne l'utilisez pas dans un endroit où la température ambiante est inférieure à 0 °C ou dans un endroit exposé aux intempéries.
- Suivez scrupuleusement les instructions d'installation fournies avec l'appareil.
- Assurez-vous que le sol sur lequel vous installez l'appareil est plat, stable, résistant à la chaleur et propre.
- N'installez pas l'appareil dans un endroit où il ne pourrait pas être complètement ouvert.

- L'appareil est lourd, soyez toujours prudent lorsque vous le déplacez. Portez toujours des gants de sécurité.
- Assurez-vous que de l'air circule entre l'appareil et le sol.
- Réglez les pieds pour laisser un espace suffisant entre l'appareil et la surface en moquette.

Branchement électrique



AVERTISSEMENT

Risque d'incendie ou d'électrocution.

- L'appareil doit être relié à la terre.
- Vérifiez que les données électriques figurant sur la plaque signalétique correspondent à celles de votre réseau. Si ce n'est pas le cas, contactez un électricien.
- Utilisez toujours une prise de courant de sécurité correctement installée.
- N'utilisez pas d'adaptateurs multiprises ni de rallonges.
- Veillez à ne pas endommager la fiche secteur ni le câble d'alimentation. Le

remplacement du cordon d'alimentation de l'appareil doit être effectué par notre service après-vente.

- Ne connectez la fiche d'alimentation à la prise de courant qu'à la fin de l'installation. Assurez-vous que la prise de courant est accessible une fois l'appareil installé.
- Ne tirez jamais sur le câble d'alimentation électrique pour débrancher l'appareil. Tirez toujours sur la prise.
- Ne touchez jamais le câble d'alimentation ou la prise avec des mains mouillées.
- Cet appareil est conforme aux directives CEE.

Raccordement à l'arrivée d'eau

- Veillez à ne pas endommager les tuyaux de circulation d'eau.
- L'appareil doit être raccordé au circuit d'eau à l'aide des tuyaux neufs fournis. N'utilisez pas de tuyaux provenant d'anciens appareils.
- Avant de brancher l'appareil à des tuyaux neufs ou n'ayant pas servi depuis longtemps, laissez couler l'eau jusqu'à ce qu'elle soit propre.
- Avant d'utiliser l'appareil pour la première fois, assurez-vous de l'absence de fuites.

2.2 Utilisation



AVERTISSEMENT

Risque de blessure, de choc électrique, d'incendie, de brûlures ou de dommage matériel à l'appareil.

- Cet appareil est conçu uniquement pour un usage domestique et des situations telles que :
- Utilisez cet appareil dans un environnement domestique.
- Ne modifiez pas les caractéristiques de cet appareil.

- Suivez les consignes de sécurité figurant sur l'emballage du produit de lavage.
- Ne placez pas de produits inflammables ou d'éléments imbibés de produits inflammables à l'intérieur, à proximité ou sur l'appareil.
- Ne touchez pas la vitre du hublot pendant le déroulement d'un programme. La vitre peut être chaude.
- Ne placez aucun récipient sous l'appareil pour récupérer tout éventuel écoulement. Contactez le service après-vente pour connaître les accessoires disponibles.

2.3 Entretien et nettoyage



AVERTISSEMENT

Risque de blessure corporelle ou de dommages matériels.

- Avant toute opération d'entretien, éteignez l'appareil et débranchez la prise secteur.
- Ne pulvérisez pas d'eau ni de vapeur pour nettoyer l'appareil.
- Nettoyez l'appareil avec un chiffon doux humide. Utilisez uniquement des produits de lavage neutres. N'utilisez pas de produits abrasifs, de tampons à récurer, de solvants ou d'objets métalliques.

2.4 Mise au rebut



AVERTISSEMENT

Risque de blessure ou d'asphyxie.

- Débranchez l'appareil de l'alimentation électrique.
- Coupez le câble d'alimentation au ras de l'appareil et mettez-le au rebut.
- Retirez le dispositif de verrouillage de la porte pour empêcher les enfants et les animaux de s'enfermer dans l'appareil.

3. CARACTERISTIQUES TECHNIQUES

Dimensions	Largeur / Hauteur / Profondeur	596 / 820 / 544 mm
	Profondeur totale	640 mm
Branchement électrique :	Voltage	230 V
	Puissance totale	2000 W
	Fusible	10 A
	Fréquence	50 Hz
Niveau de protection contre l'infiltration de particules solides et d'humidité assuré par le couvercle de protection, excepté là où l'équipement basse tension ne dispose d'aucune protection contre l'humidité		IPX4
Pression de l'arrivée d'eau	Minimum	0,5 bar (0,05 MPa)
	Maximum	8 bar (0,8 MPa)
Arrivée d'eau ¹⁾		Eau froide
Charge maximale	Coton	7 kg
Vitesse d'essorage	Maximum	1200 tr/min

¹⁾ Raccordez le tuyau d'arrivée d'eau à un robinet fileté (3/4 po).

4. DESCRIPTION DE L'APPAREIL

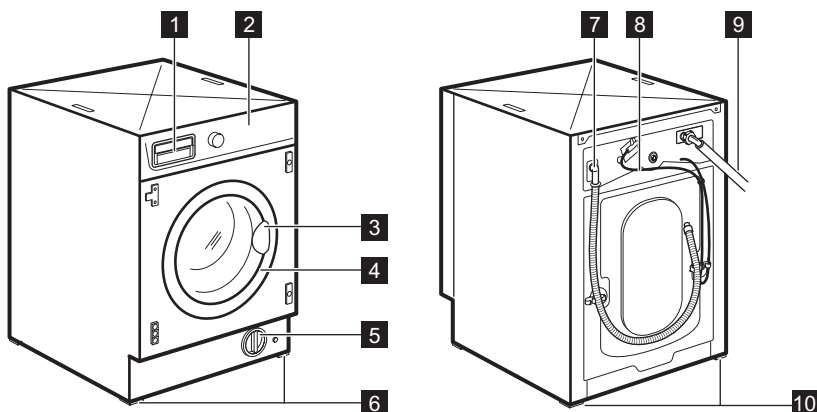

- 1** Distributeur de produit de lavage
- 2** Bandeau de commande
- 3** Poignée d'ouverture de la porte
- 4** Plaque signalétique
- 5** Pompe de vidange

- 6** Pieds pour la mise à niveau de l'appareil
- 7** Tuyau d'évacuation d'eau
- 8** Câble d'alimentation électrique
- 9** Tuyau d'arrivée d'eau

- 10** Pieds pour la mise à niveau de l'appareil

4.1 Accessoires

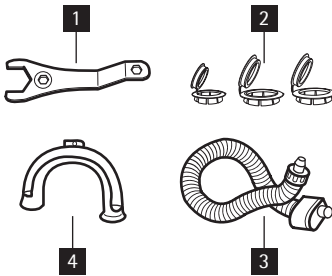

1 Clé

Pour retirer les dispositifs de protection.

2 Caches en plastique

Pour boucher les orifices situés à l'arrière de l'appareil après avoir retiré les dispositifs de protection.

3 Tuyau anti-débordement

Pour éviter toute fuite éventuelle

4 Guide en plastique

Pour relier le tuyau de vidange au bord d'un évier.

4.2 Sécurité enfants

- Lorsque ce dispositif est activé, vous ne pouvez pas fermer le hublot. Ceci évite d'enfermer un enfant ou un animal dans l'appareil par accident. Pour activer ce dispositif, tournez-le dans le sens des aiguilles d'une montre jusqu'à ce que la rainure soit horizontale. Pour désactiver ce dispositif, tournez-le dans le sens inverse des aiguilles

d'une montre jusqu'à ce que la rainure soit verticale.

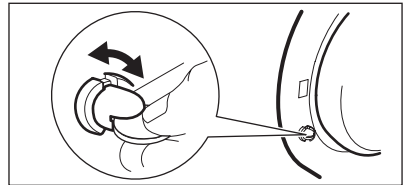

5. BANDEAU DE COMMANDE

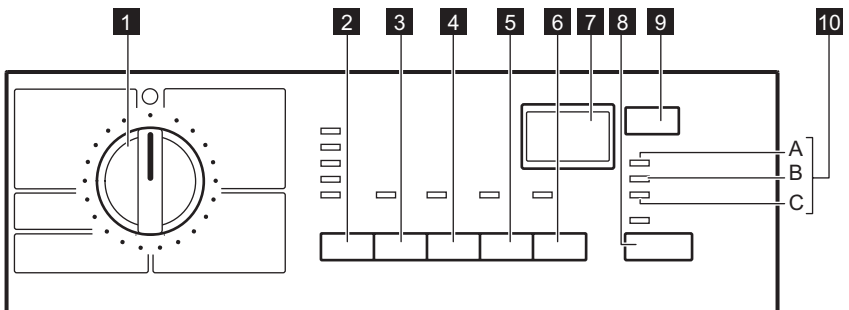

1 Sélecteur de programme

2 Touche TEMPÉRATURE °C

3 Touche ESSORAGE



- Position arrêt cuve pleine



4 Touche TACHES

5 Touche RINÇAGE PLUS

6 Touche GAIN DE TEMPS

7 Affichage

- 8** Touche DÉPART/PAUSE 
- 9** Touche DÉPART DIFFÉRÉ 
- 10** Voyants lumineux :

- A - Phase de lavage 
- B - Porte verrouillée 
- C - Rinçage plus 

5.1 Affichage

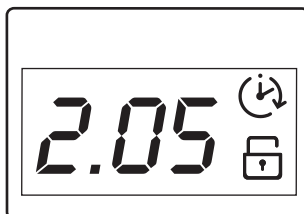

L'affichage indique les informations suivantes :

2.05

Durée du programme sélectionné

Après la sélection d'un programme, la durée du programme s'affiche en heures et en minutes (par exemple **2.05**).

La durée est calculée automatiquement sur la base de la charge maximale pour chaque type de textile.

Après le départ du programme, le temps restant est réactualisé toutes les minutes.

Codes d'alarme

En cas d'anomalie de fonctionnement, certains codes d'alarme s'affichent, par exemple **E20** (reportez-vous au chapitre « En cas d'anomalie de fonctionnement »).

Fin de programme

Lorsque le programme est terminé, un zéro  clignote.

Le voyant HUBLLOT **B**, le voyant LAVAGE **A** et le voyant de la touche **8** disparaissent.

Le hublot peut désormais être ouvert.

Erreur de sélection d'option

Si vous choisissez une option qui n'est pas compatible avec le programme, le message **Err** s'affiche pendant quelques secondes.

Le voyant jaune de la touche **8** commence à clignoter.

Départ différé

Lorsque vous appuyez sur la touche correspondante pour régler un délai (20 heures max.), il apparaît pendant quelques secondes puis la durée du programme sélectionné s'affiche.

La valeur du départ différé diminue d'heure en heure. Lorsqu'il ne reste plus qu'une heure, elle diminue de minute en minute.



Symbole du départ différé

Ce symbole s'allume lorsque vous sélectionnez le départ différé.



Sécurité enfants

Ce symbole s'allume lorsque vous activez la sécurité enfants.

5.2 Voyants

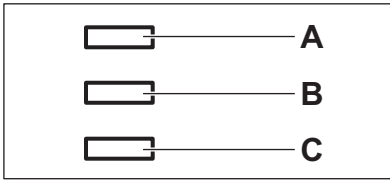

Lorsque vous appuyez sur la touche **8**, le voyant LAVAGE (**A**) s'allume.

L'appareil fonctionne.

Le voyant du hublot (**B**) indique si le hublot peut être ouvert :

- voyant allumé : le hublot ne peut pas être ouvert
- voyant clignotant : le hublot s'ouvrira dans quelques minutes
- voyant éteint : le hublot peut être ouvert

Lorsque l'appareil effectue des rinçages supplémentaires, le voyant RINÇAGE PLUS (**C**) s'allume.

5.3 Signaux sonores

L'appareil est équipé d'un signal sonore qui retentit dans les cas suivants :

- à la fin du cycle
- en cas d'anomalie de fonctionnement. En appuyant simultanément sur les touches **3** et **4** pendant quelques secondes, le signal sonore est désactivé (excepté en cas de problème de fonctionnement). Appuyez de nouveau sur ces deux touches pour réactiver le signal sonore.

blessé ou puisse endommager l'appareil.

Elle reste active même si l'appareil n'est pas en fonctionnement.

Il existe deux façons de régler cette option :

- Avant d'appuyer sur la touche **8** : il est alors impossible de démarrer l'appareil.
- après avoir appuyé sur la touche **8** : il est alors impossible de modifier une option ou le programme.

Pour activer ou désactiver cette option, appuyez simultanément sur les touches **4** et **5** pendant environ 6 secondes jus-



qu'à ce que le symbole  apparaisse puis disparaisse de l'affichage.







5.4 Sécurité enfants

Cette fonction vous permet de laisser l'appareil sans surveillance sans avoir à vous inquiéter qu'un enfant puisse être

6. PROGRAMMES DE LAVAGE

Programme Température maximale et minimale Type de linge Charge maximale	Description du cycle	Options
 Coton 95° - Froid Charge max. 7 kg - Charge réduite 3 kg Coton blanc et couleur (vêtements normalement sales).	Lavage principal Rinçages Essorage long	RÉDUCTION D'ES-SORAGE ARRÊT CUVE PLEI-NE TACHES ¹⁾ GAIN DE TEMPS ²⁾ RINÇAGE PLUS

Programme Température maximale et minimale Type de linge Charge maximale	Description du cycle	Options
 Coton + Prélavage³⁾ 95° - Froid Charge max. 7 kg - Charge réduite 3 kg Coton blanc et couleur (vêtements normalement sales).	Prélavage Lavage principal Rinçages Essorage long	RÉDUCTION D'ESSORAGE ARRÊT CUVE PLEINE TACHES ¹⁾ GAIN DE TEMPS ²⁾ RINÇAGE PLUS
 Synthétiques 60 - Froid Charge max. 3 kg - Charge réduite 2 kg Textiles synthétiques ou mixtes : sous-vêtements, vêtements de couleur, chemises irrétrécissables, chemisiers.	Lavage principal Rinçages Essorage court	RÉDUCTION D'ESSORAGE ARRÊT CUVE PLEINE TACHES ¹⁾ GAIN DE TEMPS ²⁾ RINÇAGE PLUS
 Repassage facile 60 - Froid Charge max. 1 kg Textiles synthétiques à laver et essorer en douceur. Le lavage et l'essorage sont effectués en douceur pour éviter de froisser le linge. De plus, l'appareil effectuera des rinçages supplémentaires.	Lavage principal Rinçages Essorage court	RÉDUCTION D'ESSORAGE ARRÊT CUVE PLEINE RINÇAGE PLUS
 Délicats 40 - Froid Charge max. 3 kg – Charge réduite 2 kg Textiles délicats : acrylique, viscose, polyester.	Lavage principal Rinçages Essorage court	RÉDUCTION D'ESSORAGE ARRÊT CUVE PLEINE TACHES ¹⁾ GAIN DE TEMPS ²⁾ RINÇAGE PLUS
 Laine/Soie 40 - Froid Charge max. 2 kg Pour la laine lavable en machine ainsi que pour les lainages lavables à la main et les textiles délicats. Remarque : Un vêtement seul ou un article volumineux peut déséquilibrer l'appareil. Si l'appareil n'effectue pas la dernière phase d'essorage, ajoutez du linge, répartissez-le manuellement, puis sélectionnez le programme d'essorage.	Lavage principal Rinçages Essorage court	RÉDUCTION D'ESSORAGE ARRÊT CUVE PLEINE

Programme Température maximale et minimale Type de linge Charge maximale	Description du cycle	Options
 Sport 40 - Froid Charge max. 3 kg Vêtements en tissu synthétique normale-ment sales.	Lavage principal Rinçages Essorage court	RÉDUCTION D'ESSORAGE ARRÊT CUVE PLEINE RINÇAGE PLUS
 Essorage Charge max. 7 kg Essorage distinct pour le linge en coton lavé à la main et après les programmes où l'option Arrêt cuve pleine a été sélectionnée. Tournez le sélecteur de programme sur Arrêt avant de régler ce programme. Si nécessaire, réduisez la vitesse d'essorage.	Vidange Essorage long	RÉDUCTION D'ESSORAGE
 Vidange Charge max. 7 kg Pour vider l'eau du dernier rinçage dans les programmes où l'option Arrêt cuve pleine est sélectionnée.	Vidange de l'eau	
 Rinçage délicat Charge max. 7 kg Programmes pour rincer et essorer des articles ayant été lavés à la main. La machine effectue des rinçages, suivis d'un essorage final. La vitesse d'essorage peut être réduite en appuyant sur la touche correspondante.	Rinçages Essorage long	RÉDUCTION D'ESSORAGE ARRÊT CUVE PLEINE RINÇAGE PLUS
 Jeans 60 - Froid Charge max. 3 kg Tous les vêtements en jean. Les vêtements en jersey conçus avec des matières hi-tech.	Lavage principal Rinçages Essorage court	RÉDUCTION D'ESSORAGE ARRÊT CUVE PLEINE
 Rafrâichissement 30° Charge max. 3 kg Lavage rapide de vêtements de sport ou d'articles en coton ou en synthétiques, légèrement sales ou portés une seule fois.	Lavage principal Rinçages Essorage court	RÉDUCTION D'ESSORAGE

Programme Température maximale et minimale Type de linge Charge maximale	Description du cycle	Options
Super Eco Froid Charge max. 3 kg Textiles mixtes (articles en coton et synthétiques) ⁴⁾ .	Lavage principal Rinçages Essorage court	RÉDUCTION D'ESSORAGE ARRÊT CUVE PLEINE RINÇAGE PLUS
ECO  ⁵⁾ 60° - 40° Charge max. 7 kg Coton blanc et couleur grand teint. Articles en coton légèrement ou normalement sales. L'appareil diminue la température et rallonge la durée de lavage pour obtenir un lavage efficace tout en économisant de l'énergie.	Lavage principal Rinçages Essorage long	RÉDUCTION D'ESSORAGE ARRÊT CUVE PLEINE TACHES RINÇAGE PLUS
O = Arrêt Pour annuler le programme en cours ou éteindre l'appareil. Arrêt		

1) Vous ne pouvez sélectionner l'option Taches que si la température est supérieure ou égale à 40 °C.

2) Si vous sélectionnez l'option Rapide en appuyant sur la touche **6**, nous vous conseillons de réduire la charge maximale comme indiqué. Il est possible de charger la machine au maximum, mais les résultats de lavage ne seront pas aussi satisfaisants.

3) Si vous utilisez des produits de lavage liquides, vous devez sélectionner un programme sans PRÉLAVAGE.

4) Utilisez un détergent prévu pour le lavage à basse température.

5) **PROGRAMMES STANDARD pour les valeurs de consommation de l'étiquette énergétique.** Conformément à la norme 1061/2010, ces programmes sont respectivement le « programme standard à 60 °C pour le coton » et le « programme standard à 40 °C pour le coton ». Ce sont les programmes les plus économes en termes de consommation d'eau et d'électricité pour laver du linge en coton normalement sale. Sélectionnez ce programme pour obtenir de bons résultats de lavage et réduire la consommation d'énergie. La durée du programme de lavage est prolongée.

 La température de lavage de la phase de lavage peut différer de la température indiquée pour le programme sélectionné.

7. VALEURS DE CONSOMMATION



Les données de ce tableau sont approximatives. Les données peuvent différer pour différentes raisons : la quantité et le type de linge, la température ambiante ou de l'eau.

Programmes	Charge (kg)	Consommation énergétique (kWh)	Consommation d'eau (litres)	Durée approximative du programme (minutes)	Taux d'humidité restant (%) ¹⁾
Coton 60 °C	7	1.35	67	150	52
Coton 40 °C	7	0.85	67	140	52
Synthétiques 40 °C	3	0.55	42	90	35
Textiles délicats 40 °C	3	0.55	63	65	35
Laine/Lavage à la main 30 °C	2	0.25	55	60	30
Programmes coton standard					
Coton 60 °C standard	7	1.01	53	180	52
Coton 60 °C standard	3.5	0.78	47	149	52
Coton 40 °C standard	3.5	0.61	47	140	52

1) Au terme de la phase d'essorage.

Mode « Éteint » (W)	Mode « Veille » (W)
0.1	0.98

Les informations fournies dans les tableaux ci-dessus sont conformes à la directive d'application 2009/125/EC de la réglementation 1015/2010 de la commission européenne.

8. AVANT LA PREMIÈRE UTILISATION

1. Pour activer le système d'essorage, versez 2 litres d'eau dans le compartiment pour le lavage principal.
2. Versez une petite quantité de lessive dans le compartiment pour le lavage principal. Sélectionnez et faites démarrer un programme pour coton à vide à la température la plus élevée qui soit afin de vider le tambour et la cuve de toute poussière éventuelle.

9. UTILISATION QUOTIDIENNE

9.1 Chargement du linge

1. Ouvrez la porte de l'appareil.
2. Placez les articles un à un dans le tambour en les dépliant le plus possible. Assurez-vous de ne pas surcharger le tambour.



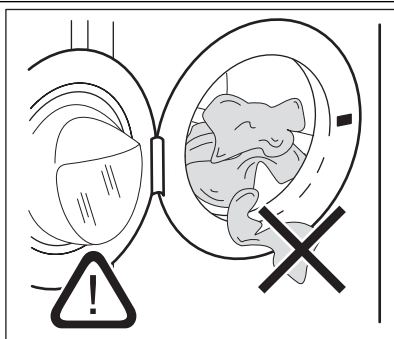

3. Fermez la porte de l'appareil.

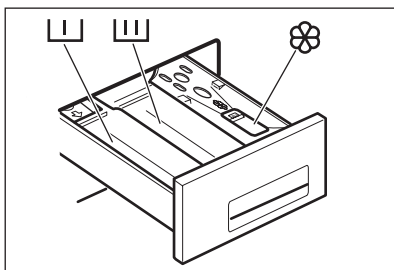

Assurez-vous de ne pas coincer de linge entre le joint et la porte. Risque de fuite d'eau ou de détérioration du linge.

9.2 Ajout du produit de lavage et des additifs



	Compartiment à lessive pour la phase de pré-lavage, le programme de trempage et la fonction Taches. Ajoutez la lessive pour le pré-lavage, le trempage et le détachage avant le départ du programme.
	Compartiment à lessive pour la phase de lavage. Si vous utilisez de la lessive liquide, versez-la immédiatement avant de démarrer le programme.
	Compartiment réservé aux additifs liquides (assouplissant, amidon). Versez le produit dans le compartiment avant de démarrer le programme.
MAX	Niveau maximal pour les additifs liquides.
	Respectez toujours les instructions figurant sur l'emballage des lessives.

9.3 Réglage du programme (sélecteur 1)

Tournez le sélecteur sur le programme souhaité.

Le sélecteur de programme détermine le type de cycle de lavage (par ex. niveau d'eau, mouvement du tambour, nombre de rinçages) et la température

de lavage en fonction de la nature du linge.

Le voyant de la touche **8** commence à clignoter.

Le sélecteur de programme peut être tourné vers la droite ou vers la gauche.

 = Réinitialisation du programme/ARRÊT de l'appareil



Si vous tournez le sélecteur de programme sur un autre programme au cours du fonctionnement de l'appareil, le voyant jaune de la touche **8** clignote 3 fois. Le message **Err** s'affiche pour indiquer une erreur de sélection. L'appareil ne passera pas au nouveau programme sélectionné.

9.4 Réglage de la TEMPÉRATURE (Touche 2)



Lors de la sélection d'un programme, l'appareil propose automatiquement la température prévue pour ce programme.

Appuyez sur la touche **2** à plusieurs reprises pour augmenter ou diminuer la température si vous souhaitez que votre linge soit lavé à une température différente de celle proposée.

Le lavage à froid est indiqué avec ✖.



Pour connaître les températures maximale et minimale de l'eau de lavage, reportez-vous au tableau « Programmes de lavage ».

9.5 Réglage de la VITESSE D'ESSORAGE (Touche 3)

Lorsque vous sélectionnez un programme, l'appareil propose automatiquement la vitesse d'essorage maximale prévue pour ce programme. Appuyez à plusieurs reprises sur cette touche pour modifier la vitesse d'essorage. Le voyant correspondant s'allume. **ARRÊT CUVE PLEINE** : l'eau du dernier rinçage n'est pas évacuée afin d'éviter le froissage du linge. Lorsque le programme est terminé,  clignote. Le voyant HUBLOT s'éteint.

Le voyant de la touche **8** s'éteint. Le hublot est bloqué pour vous rappeler qu'il est nécessaire de vidanger l'eau avant de l'ouvrir.

Pour vidanger l'eau, veuillez lire le chapitre « À la fin du programme ».

9.6 Réglage de l'option TACHES (touche 4)

Sélectionnez cette option pour laver les vêtements très sales ou tachés avec un détachant.

L'appareil allonge la phase de lavage principale et intensifie la phase d'action du détachant. Le voyant correspondant s'allume.



Cette option **n'est pas** compatible avec des températures de lavage inférieures à 40 °C.

Si vous souhaitez effectuer un programme avec l'option TACHES, versez du détachant dans le compartiment .

9.7 Réglage de l'option RINÇAGE PLUS (touche 5)

Cet appareil est conçu pour économiser l'eau.

Toutefois, pour les personnes particulièrement sensibles (allergiques aux lessives), il peut être nécessaire de rincer le linge avec une quantité d'eau supérieure (rinçage supplémentaire).

L'appareil effectuera quelques rinçages supplémentaires.

9.8 RÉGLAGE PERMANENT DE L'OPTION RINÇAGE PLUS

Si vous souhaitez activer cette option de façon permanente, appuyez simultanément sur **2** et **3** pendant quelques secondes : le voyant **C** est allumé. Si vous souhaitez désactiver cette option, appuyez sur les mêmes touches jusqu'à ce que le symbole disparaisse.

9.9 Réglage de l'option GAIN DE TEMPS (touche 6)

Cette option vous permet de modifier le temps de lavage proposé automatiquement par l'appareil.

Appuyez une fois sur la touche **6**

QUO-TIDIEN	Le voyant correspondant s'allume. La durée de lavage sera réduite pour laver le linge sale quotidien.
------------	--

Appuyez **deux fois** sur la touche **6**.

RAPIDE	Le voyant correspondant reste allumé. La durée de lavage est réduite afin de s'adapter à du linge peu sale, ayant été très peu porté.
--------	--

L'affichage indique la durée réduite du programme.

9.10 Démarrage du programme (touche 8)

Appuyez sur la touche **8** pour lancer le programme. Le voyant rouge correspondant cesse de clignoter.

Le voyant **A** est allumé pour indiquer que le lave-linge fonctionne.

Le voyant **B** est allumé pour indiquer que le hublot est verrouillé.

Pour interrompre un programme en cours, appuyez sur la touche **8**. Le voyant rouge correspondant clignote.

Pour redémarrer le programme là où il a été interrompu, **appuyez** de nouveau sur la touche **8**.

Si vous avez sélectionné un départ différé à l'aide de la touche **9**, le lave-linge commence son décompte.

Si vous sélectionnez une option incompatible, le voyant jaune de la touche **8** clignote 3 fois. L'écran affiche le message **Err** pendant quelques secondes.

9.11 Réglage du DÉPART DIFFÉRÉ (touche 9)

Pour régler le délai souhaité, appuyez plusieurs fois sur cette touche.

Le délai sélectionné (jusqu'à 20 heures) s'affiche sur l'écran pendant quelques secondes, puis il affiche de nouveau la durée du programme.

Réglez le délai **avant** d'appuyer sur la touche **8**.

Le programme de lavage peut être différé de 30 min, 60 min, 90 min, 2 heures, puis par tranche de 1 heure jusqu'à un maximum de 20 heures.

Ajout de linge après le réglage du délai (le hublot est verrouillé pendant toute la durée du départ différé) :

- Appuyez sur la touche **8** pour mettre l'appareil en pause.
- Ajoutez le linge, fermez le hublot.
- Appuyez de nouveau sur la touche **8**.

Réglage du départ différé :

- Sélectionnez le programme ainsi que les options souhaitées.
- Réglez le départ différé.
- Appuyez sur la touche **8** : l'appareil commence son décompte, par intervalles d'une heure.

Le programme démarre à l'expiration du délai de départ différé sélectionné.

Annulation du départ différé :

- Appuyez sur la touche **8** pour mettre l'appareil en PAUSE ;
- Appuyez sur la touche **9 une fois** jusqu'à ce que le symbole  apparaisse sur l'écran ;
- Appuyez de nouveau sur la touche **8** pour lancer le programme.



Le délai sélectionné ne peut être modifié qu'après avoir de nouveau sélectionné le programme de lavage.

Le Départ différé ne peut pas être sélectionné avec le programme de VIDANGE.

9.12 Modification d'une option ou d'un programme en cours

Il est possible de modifier certaines options d'un programme en cours avant qu'elles ne soient exécutées. Avant d'effectuer une modification, vous devez mettre l'appareil en pause en appuyant sur la touche **8**.

Si un programme est en cours, le seul moyen de le modifier est de **le réinitialiser**.

Tournez le sélecteur de programme sur , puis sur le nouveau programme sélectionné.

Appuyez de nouveau sur la touche **8** pour lancer le programme. L'eau reste dans la cuve.

9.13 Interruption d'un programme

Appuyez sur la touche **8** pour interrompre le programme en cours ; le voyant correspondant clignote. Appuyez de nouveau sur la même touche pour redémarrer le programme.

9.14 Annulation d'un programme

Pour annuler un programme en cours, tournez le sélecteur de programme sur . Vous pouvez à présent sélectionner un nouveau programme.

9.15 Ouverture du hublot

Le hublot est verrouillé pendant le départ différé et une fois l'appareil en fonctionnement.

Si, pour une raison quelconque, vous devez ouvrir le hublot, commencez par mettre l'appareil en pause en appuyant sur la touche **8**.

Si, au bout de quelques minutes, le voyant **B** s'éteint, le hublot peut être ouvert. Si le symbole **B** reste allumé et le hublot reste verrouillé, cela signifie que l'appareil chauffe déjà ou que le niveau d'eau est trop élevé. Dans ce cas, le hublot ne peut pas être ouvert.



S'il vous est absolument nécessaire d'ouvrir le hublot mais que vous n'y parvenez pas, éteignez l'appareil en tournant le sélecteur sur . Au bout de quelques minutes, le hublot pourra être ouvert (**Attention au niveau et à la température de l'eau !**).

Après avoir refermé le hublot, vous devrez de nouveau sélectionner le programme et les options. Appuyez de nouveau sur la touche **8** pour lancer le programme.

9.16 À la fin du programme

L'appareil s'arrête automatiquement. Le voyant de la touche **8** et les voyants **A** et **B** s'éteignent.  clignote sur l'affichage. Si vous avez sélectionné un programme ou une option se terminant avec de l'eau dans la cuve, le voyant **B** reste allumé. Le hublot reste verrouillé. L'eau doit être vidée avant l'ouverture du hublot. Pendant ce temps, le tambour continue de tourner à intervalles réguliers, jusqu'à la vidange complète de l'eau.

Suivez les instructions ci-dessous pour éviter l'eau :

- Tournez le sélecteur de programme sur .
- Sélectionnez le programme de VI-DANGE ou d'ESSORAGE.
- Si nécessaire, réduisez la vitesse d'essorage.
- Appuyez sur la touche **8**.
- Lorsque le programme est terminé,  clignote. Le voyant **B** s'éteint. Le hublot peut désormais être ouvert.

Tournez le sélecteur de programme sur  pour éteindre l'appareil.

Sortez le linge du tambour et vérifiez que le tambour est vide. Si vous ne souhaitez pas effectuer un autre cycle de lavage, fermez le robinet d'arrivée d'eau. Laissez la porte ouverte pour éviter la formation de moisissures et l'apparition de mauvaises odeurs.

Veille : une fois que le programme est fini, le système d'économie d'énergie s'active au bout de quelques minutes. La luminosité de l'affichage est réduite. Appuyez sur n'importe quelle touche pour sortir l'appareil du mode d'économie d'énergie.

10. CONSEILS

10.1 Chargement du linge

- Répartissez le linge entre : blanc, couleur, synthétiques, délicats et laine.
- Respectez les instructions de lavage qui figurent sur les étiquettes des vêtements.
- Ne lavez pas ensemble les articles blancs et en couleur.

- Certains articles en couleur peuvent déteindre lors des premiers lavages. Il est recommandé de les laver séparément lors des premiers lavages.
- Boutonnez les taies d'oreiller, fermez les fermetures à glissière et à pression et les crochets. Attachez les ceintures.
- Videz les poches des vêtements et dépliez-les.
- Tournez vers l'intérieur les tissus multicouches, la laine et les articles portant des illustrations imprimées.
- Enlevez les taches.
- Lavez avec un produit spécial les taches incrustées.
- Traitez les rideaux avec précautions. Enlevez les crochets et placez les rideaux dans un sac de lavage ou une taie d'oreiller.
- Ne lavez pas dans l'appareil :
 - Le linge sans ourlet ou déchiré
 - Les soutien-gorges à armatures.
 - Utilisez un sac de lavage pour les articles très petits.
- Un très petite charge peut provoquer des problèmes d'équilibre pendant la phase d'essorage. Si cela se produit, répartissez manuellement les articles dans la cuve et lancez à nouveau la phase d'essorage.

10.2 Taches tenaces

Pour certaines taches, l'eau et les produits de lavage ne suffisent pas.

Il est recommandé d'éliminer ces taches avant de mettre les articles dans l'appareil.

Des détachants spéciaux sont disponibles. Utilisez le détachant spécial adapté au type de tache et au tissu.

10.3 Produits de lavage et additifs

- Utilisez uniquement des produits de lavage et des additifs spécialement conçus pour les lave-linge.

- Ne mélangez pas différents types de produits de lavage.
- Afin de préserver l'environnement, n'utilisez que la quantité nécessaire de produit de lavage.
- Respectez les instructions qui se trouvent sur les emballages de ces produits.
- Utilisez les produits adaptés au tissu, à la température du programme et au niveau de salissure.
- Si vous utilisez des produits de lavage liquides, ne sélectionnez pas la phase de prélavage.
- Si votre appareil ne dispose pas d'un distributeur de produit de lavage avec volet, ajoutez les produits de lavage avec une boule doseuse.

10.4 Dureté de l'eau

Si, dans votre région, la dureté de l'eau est élevée ou modérée, il est recommandé d'utiliser un adoucisseur d'eau pour les lave-linge. Dans les régions où l'eau est douce, il n'est pas nécessaire d'utiliser un adoucisseur d'eau.

Pour connaître la dureté de l'eau dans votre région, prenez contact avec l'organisme local de distribution d'eau.

Respectez les instructions qui se trouvent sur les emballages de ces produits. Ces échelles d'équivalence mesurent la dureté de l'eau :

- Degrés allemands (dH°).
- Degrés français (°TH).
- mmol/l (millimole par litre - unité internationale de mesure de la dureté de l'eau).
- Degrés Clarke.

Tableau de dureté de l'eau

Niveau	Type	Dureté de l'eau			
		°dH	°T.H.	mmol/l	Degrés Clarke
1	douce	0-7	0-15	0-1,5	0-9
2	moyenne	8-14	16-25	1,6-2,5	10-16
3	dure	15-21	26-37	2,6-3,7	17-25
4	très dure	> 21	> 37	>3,7	>25

11. ENTRETIEN ET NETTOYAGE



AVERTISSEMENT

Déconnectez l'appareil de l'alimentation électrique avant de le nettoyer.

11.1 Détartrage de l'appareil

L'eau du robinet contient du calcaire. Si cela s'avère nécessaire, utilisez un adoucisseur d'eau pour éliminer le tartre. Utilisez un produit spécialement conçu pour les lave-linge. Respectez les instructions inscrites sur l'emballage par le fabricant.

11.3 Joint du hublot

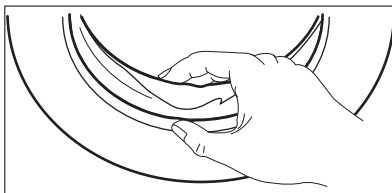

Procédez séparément d'un lavage de linge.

11.2 Nettoyage externe

Nettoyez l'appareil uniquement à l'eau savonneuse chaude. Séchez complètement toutes les surfaces.



ATTENTION

N'utilisez pas d'alcool, de solvants ou de produits chimiques.

Examinez régulièrement le joint et enlevez tous les objets situés à l'intérieur.

11.4 Tambour

Examinez régulièrement le tambour pour éviter la formation de calcaire ou de particules de rouille. N'utilisez que des produits spéciaux pour éliminer les particules de rouille du tambour.

Pour ceci :

- Nettoyez le tambour à l'aide d'un produit spécial inox.
- Mettez en route un programme coton court à température maximale avec une petite quantité de lessive.

11.5 Distributeur de produit de lavage

Pour nettoyer le distributeur :

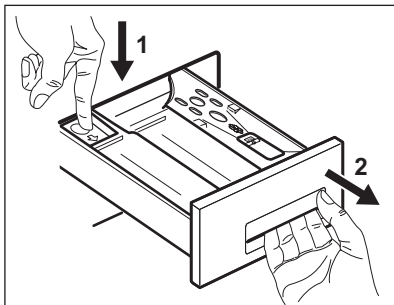

1. Appuyez sur le levier.
2. Sortez le panier.

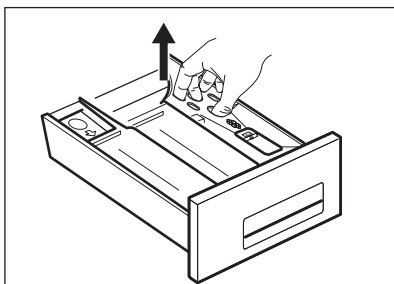

3. Retirez la partie supérieure du compartiment de l'additif liquide.
4. Nettoyez tous les éléments sous l'eau courante.

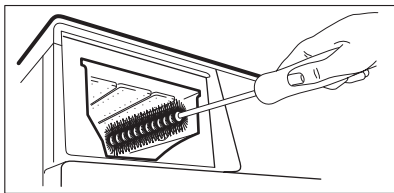

5. Nettoyez le logement du panier à l'aide d'une brosse.
6. Remettez le panier dans son logement.

11.6 Pompe de vidange

La pompe doit être régulièrement contrôlée, surtout si :

- l'appareil ne se vidange pas et/ou n'essore pas ;
- l'appareil fait un bruit inhabituel pendant la vidange, sans doute dû à la présence d'objets tels que des épingles à nourrice, des pièces de monnaie, etc. qui bouchent la pompe ;
- un problème de vidange est détecté (pour plus de détails, reportez-vous au

chapitre « En cas d'anomalie de fonctionnement »).



AVERTISSEMENT

Avant de dévisser le couvercle de la pompe, éteignez l'appareil et débranchez-le.

Procédez comme suit :

1. Débranchez l'appareil.
2. Si nécessaire, attendez que l'eau refroidisse.

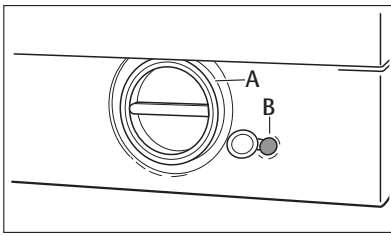

3. Mettez un récipient près de la pompe pour récupérer l'eau qui pourrait s'écouler.

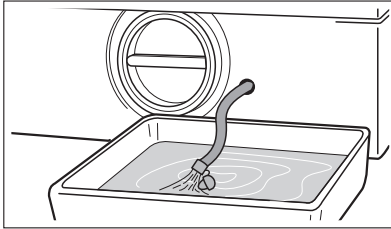

4. Dégagez le tuyau d'évacuation d'urgence (B), placez-le dans le récipient et retirez son bouchon.

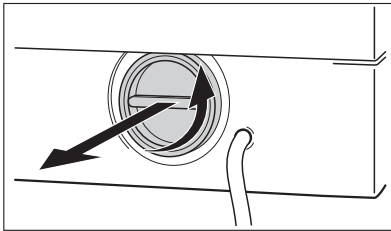

5. Lorsque l'eau cesse de s'écouler, dévissez le couvercle de la pompe (A) en le tournant vers la gauche et retirez le filtre. Utilisez une pince si nécessaire.

Gardez toujours un chiffon à portée de main pour essuyer l'eau qui peut s'écouler lorsque vous retirez le couvercle. Nettoyez le filtre sous un robinet, pour retirer toutes traces de peluches.

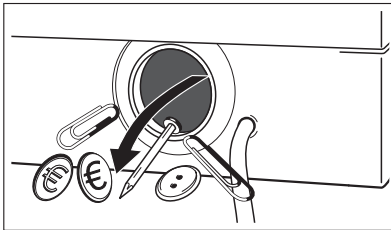

6. Retirez les corps étrangers et les peluches du logement du filtre et de la turbine de la pompe.

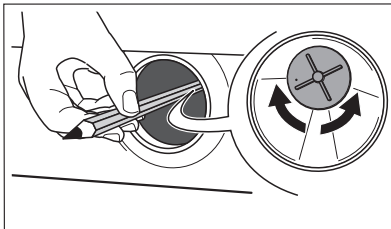

7. Vérifiez bien que la turbine de la pompe tourne (elle tourne par à-coups). Si elle ne tourne pas, veuillez contacter votre service après-vente.

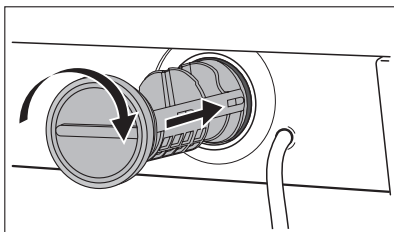

8. Remettez le bouchon sur le tuyau d'évacuation d'urgence et remplacez-le dans son logement.
9. Remettez le filtre dans la pompe en l'insérant correctement dans les guides prévus. Vissez fermement le couvercle de la pompe en le tournant vers la droite.



AVERTISSEMENT

Lorsque l'appareil est en marche et en fonction du programme sélectionné, il peut y avoir de l'eau chaude dans la pompe.

Ne retirez jamais le couvercle de la pompe au cours d'un cycle de lavage ; attendez toujours que l'appareil ait terminé son cycle et qu'il soit vide. Lorsque vous remettez le couvercle de la pompe, assurez-vous qu'il est bien resserré, afin d'éviter qu'il ne fuie ou que de jeunes enfants puissent le retirer.

- L'appareil n'est pas approvisionné en eau.
- L'appareil met du temps à s'approvisionner en eau.
- Le voyant de la touche **8** clignote et l'alarme correspondante s'affiche. Reportez-vous au chapitre « En cas d'anomalie de fonctionnement ».



AVERTISSEMENT

Débranchez l'appareil électriquement.

11.7 Le filtre du tuyau d'arrivée d'eau et le filtre de la soupape

Il peut être nécessaire de nettoyer les filtres lorsque :

Pour nettoyer les filtres du tuyau d'arrivée d'eau :

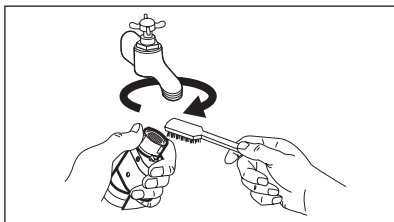

1. Fermez le robinet d'arrivée d'eau.
2. Retirez le tuyau d'arrivée d'eau du robinet d'arrivée d'eau.
3. Nettoyez le filtre du tuyau à l'aide d'une petite brosse dure.

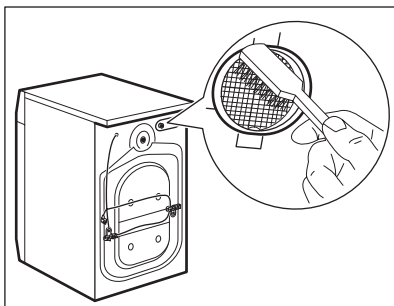

4. Retirez le tuyau d'alimentation situé à l'arrière de l'appareil.
5. Nettoyez le filtre de la soupape à l'aide d'une petite brosse dure ou d'un chiffon.

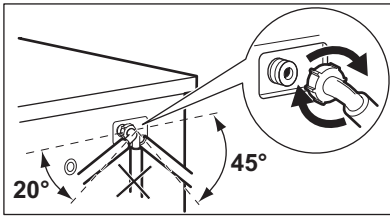

6. Réinstallez le tuyau d'alimentation. Assurez-vous que tous les raccords de tuyaux d'eau sont bien serrés afin d'éviter toute fuite.
7. Ouvrez le robinet d'arrivée d'eau.

11.8 Vidange d'urgence

Si l'appareil ne se vidange pas, procédez comme suit pour évacuer l'eau :

1. débranchez l'appareil de la prise de courant ;
2. fermez le robinet d'arrivée d'eau ;
3. si nécessaire, attendez que l'eau refroidisse ;
4. posez un récipient au sol ;
5. placez l'extrémité du tuyau d'évacuation d'urgence dans le récipient ;
6. Enlevez le bouchon. L'eau s'écoulera par gravité dans le récipient. Lorsque le récipient est plein, rebouchez le tuyau. Videz le récipient ;
Répétez l'opération jusqu'à ce que l'eau cesse de s'écouler ;
7. nettoyez la pompe si nécessaire, comme décrit plus haut ;
8. remettez le tuyau d'évacuation d'urgence en place après l'avoir rebouché ;
9. revissez la pompe.

11.9 Précautions contre le gel

Si votre appareil est exposé à des températures inférieures à 0 °C, prenez les précautions suivantes :

1. fermez le robinet d'arrivée d'eau ;
2. dévissez le tuyau d'arrivée d'eau du robinet ;
3. placez l'extrémité du tuyau d'évacuation d'urgence et du tuyau d'arrivée d'eau dans un récipient placé au sol. Laissez l'eau s'écouler ;
4. revissez le tuyau d'arrivée d'eau au robinet ;
5. remettez le bouchon sur le tuyau d'évacuation d'urgence ;
6. remettez en place le tuyau d'évacuation d'urgence.

De cette façon, l'eau restée dans les tuyaux sera évacuée, évitant ainsi la formation de gel et l'endommagement de l'appareil.

Pour faire fonctionner de nouveau votre appareil, assurez-vous qu'il est installé dans un local où la température est supérieure à 0 °C.

12. EN CAS D'ANOMALIE DE FONCTIONNEMENT

Certaines anomalies résultent d'un manque d'entretien ou d'opérations incorrectes et peuvent être résolues sans faire appel à un technicien. Nous vous recommandons d'effectuer les vérifications suivantes sur votre appareil avant d'appeler le service après-vente.

En cours de fonctionnement, il est possible que le voyant **jaune** de la touche **8** clignote, que l'un des codes d'alarme

suivants s'affiche et que des signaux sonores retentissent simultanément toutes les 20 secondes pour indiquer une anomalie :

- **E10** : problème d'arrivée d'eau
- **E20** : problème de vidange
- **E40** : hublot ouvert

- **EFO** : déclenchement du système de sécurité anti-débordement
- Une fois le problème résolu, appuyez sur la touche **8** pour redémarrer le program-

me. Si le problème persiste malgré toutes les vérifications, contactez votre service après-vente.

Problème	Cause possible/Solution
Le lave-linge ne démarre pas :	<p>Le hublot n'est pas fermé. E40</p> <ul style="list-style-type: none"> • Fermez bien le hublot. <p>La fiche de l'appareil n'est pas correctement insérée dans la prise de courant.</p> <ul style="list-style-type: none"> • Insérez la fiche dans la prise de courant. <p>La prise n'est pas alimentée.</p> <ul style="list-style-type: none"> • Vérifiez votre installation électrique domestique. <p>Le fusible de l'installation électrique a grillé.</p> <ul style="list-style-type: none"> • Remplacez le fusible. <p>Vous n'avez pas positionné le sélecteur de programme correctement et vous n'avez pas appuyé sur la touche 8.</p> <ul style="list-style-type: none"> • Tournez le sélecteur de programme et appuyez de nouveau sur la touche 8. <p>Le départ différé a été réglé.</p> <ul style="list-style-type: none"> • Si le linge doit être lavé immédiatement, annulez le départ différé. <p>La sécurité enfants a été activée.</p> <ul style="list-style-type: none"> • Désactivez ce dispositif.
L'appareil ne se remplit pas :	<p>Le robinet d'arrivée d'eau est fermé. E10</p> <ul style="list-style-type: none"> • Ouvrez le robinet d'eau. <p>Le tuyau d'arrivée d'eau est écrasé ou plié. E10</p> <ul style="list-style-type: none"> • Vérifiez le raccordement du tuyau d'arrivée d'eau. <p>Le filtre du tuyau d'arrivée d'eau ou de la vanne d'admission est obstrué. E10</p> <ul style="list-style-type: none"> • Nettoyez les filtres du tuyau d'arrivée d'eau. (Pour plus d'informations, reportez-vous au chapitre « Nettoyage des filtres du tuyau d'arrivée d'eau ».) <p>Le hublot n'est pas fermé correctement. E40</p> <ul style="list-style-type: none"> • Fermez bien le hublot.
L'appareil se remplit d'eau mais se vidange immédiatement :	<p>L'extrémité du tuyau de vidange est placée trop bas.</p> <ul style="list-style-type: none"> • Reportez-vous au paragraphe correspondant dans la section « Vidange de l'eau ».

Problème	Cause possible/Solution
<p>L'appareil ne se vidange pas et/ou n'essore pas :</p>	<p>Le tuyau de vidange est écrasé ou plié. <i>E20</i></p> <ul style="list-style-type: none"> • Vérifiez le raccordement du tuyau de vidange. <p>Le filtre de vidange est obstrué. <i>E20</i></p> <ul style="list-style-type: none"> • Nettoyez le filtre de vidange. <p>Vous avez sélectionné une option ou un programme qui prévoit de garder l'eau dans la cuve à la fin du programme ou qui élimine les phases d'essorage.</p> <ul style="list-style-type: none"> • Sélectionnez le programme de vidange ou d'essorage. <p>Le linge n'est pas réparti correctement dans le tambour.</p> <ul style="list-style-type: none"> • Répartissez le linge dans le tambour.
<p>Il y a de l'eau sur le sol :</p>	<p>Vous avez utilisé trop de produit de lavage ou un produit de lavage qui n'est pas adapté au lavage en machine (trop de mousse).</p> <ul style="list-style-type: none"> • Réduisez la quantité de produit de lavage ou utilisez un autre produit. <p>Vérifiez l'absence de fuite au niveau des raccordements des tuyaux d'arrivée d'eau. Il n'est pas toujours facile de voir si de l'eau s'écoule le long d'un tuyau ; vérifiez s'il est mouillé.</p> <ul style="list-style-type: none"> • Vérifiez le raccordement du tuyau d'arrivée d'eau. Le tuyau de vidange ou d'arrivée d'eau est endommagé. • Remplacez-le par un neuf. <p>Le bouchon du tuyau d'évacuation d'urgence n'a pas été remis en place ou le filtre n'a pas été revissé correctement après son nettoyage.</p> <ul style="list-style-type: none"> • Remplacez le bouchon du tuyau d'évacuation d'urgence sur le filtre ou vissez le filtre à fond.
<p>Les résultats de lavage ne sont pas satisfaisants :</p>	<p>Vous avez utilisé trop peu de produit de lavage ou un produit de lavage qui ne convient pas au lavage en machine.</p> <ul style="list-style-type: none"> • Augmentez la quantité de produit de lavage ou utilisez-en un autre mieux adapté. <p>Les taches tenaces n'ont pas été préalablement traitées.</p> <ul style="list-style-type: none"> • Utilisez des produits du commerce pour traiter les taches tenaces. <p>Vous avez sélectionné une température de lavage inadaptée.</p> <ul style="list-style-type: none"> • Vérifiez que vous avez sélectionné la bonne température. <p>Charge de linge excessive.</p> <ul style="list-style-type: none"> • Réduisez la charge de linge.

Problème	Cause possible/Solution
Le hublot ne s'ouvre pas :	<p>Le programme n'est pas terminé.</p> <ul style="list-style-type: none"> • Attendez la fin du cycle de lavage. <p>Le dispositif de verrouillage du hublot n'est pas dés-activé.</p> <ul style="list-style-type: none"> • Attendez que le voyant HUBLLOT s'éteigne. <p>Il y a de l'eau dans le tambour.</p> <ul style="list-style-type: none"> • Sélectionnez le programme de vidange ou d'essorage pour évacuer l'eau.
L'appareil vibre ou est bruyant :	<p>Vous n'avez pas retiré l'emballage et les boulons de transport.</p> <ul style="list-style-type: none"> • Vérifiez la bonne installation de l'appareil. <p>Vous n'avez pas réglé les pieds</p> <ul style="list-style-type: none"> • Vérifiez que l'appareil est de niveau. <p>Le linge n'est pas réparti correctement dans le tambour.</p> <ul style="list-style-type: none"> • Répartissez le linge dans le tambour. <p>Il y a peut-être trop peu de linge dans le tambour.</p> <ul style="list-style-type: none"> • Ajoutez du linge.
L'essorage démarre tardivement ou l'appareil n'essore pas :	<p>Le dispositif de sécurité anti-balourd électronique s'est activé car le linge n'est pas bien réparti dans le tambour. Pour répartir le linge, le tambour effectue des rotations en sens inverse. Cela peut se produire à plusieurs reprises, jusqu'à ce qu'il n'y ait plus de balourd. L'appareil reprendra alors normalement l'essorage. Cependant, si au bout de quelques minutes la charge n'est toujours pas correctement répartie dans le tambour, l'essorage final n'est pas effectué.</p> <ul style="list-style-type: none"> • La charge de linge n'est peut-être pas suffisante. Dans ce cas, ajoutez du linge, répartissez-le manuellement, puis sélectionnez le programme d'essorage.
L'appareil fait un bruit inhabituel :	<p>L'appareil est équipé d'un moteur qui, par rapport aux moteurs traditionnels, émet un bruit particulier. Ce nouveau moteur permet, lors de l'essorage, un démarrage en douceur et une répartition plus uniforme du linge dans le tambour, ainsi qu'une stabilité accrue de l'appareil.</p>
On ne voit pas d'eau dans le tambour :	<p>Les appareils fabriqués selon des technologies modernes fonctionnent de façon beaucoup plus économique, en utilisant moins d'eau que les anciens modèles, sans que cela n'affecte leurs performances.</p>
Le code d'alarme <i>EFO</i> s'affiche :	<p>Le système de sécurité anti-débordement s'est déclenché.</p> <ul style="list-style-type: none"> • Débranchez la fiche l'appareil de la prise électrique, fermez le robinet d'arrivée d'eau et contactez le service après-vente.

13. INSTALLATION

13.1 Déballage

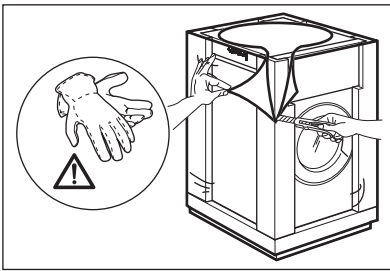

1. Servez-vous de gants. Retirez le film externe. Si nécessaire, utilisez un cutter.

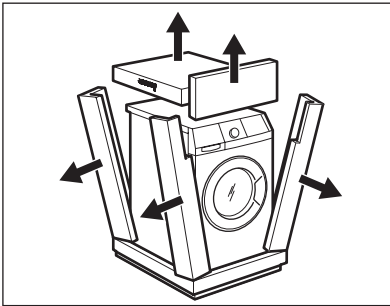

2. Retirez la partie supérieure du carton.
3. Retirez les cales en polystyrène.

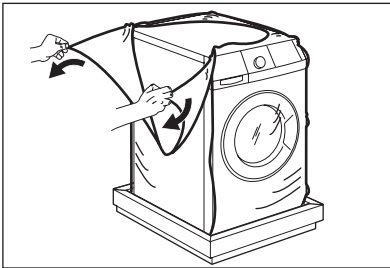

4. Retirez le film interne.

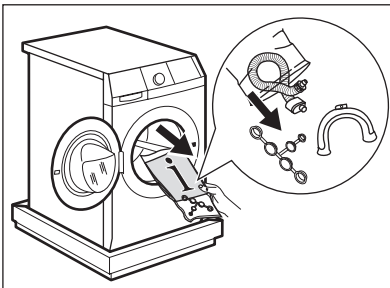

5. Ouvrez le hublot. Retirez la cale en polystyrène du joint du hublot et tous les articles présents dans le tambour.

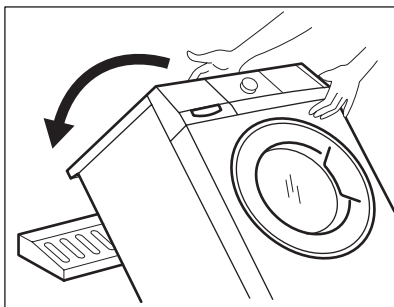

6. Placez l'une des cales en polystyrène au sol derrière l'appareil. Couchez avec soin l'appareil sur le dos. Assurez-vous de ne pas endommager les tuyaux.

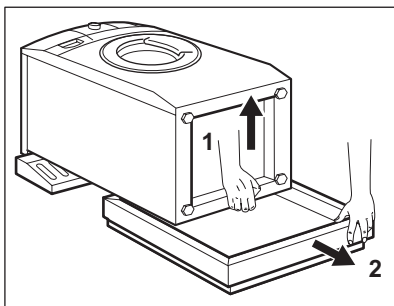

7. Retirez la base en polystyrène en bas de l'appareil.
8. Remettez l'appareil en position verticale.

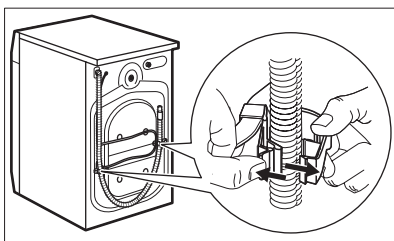

9. Retirez le câble d'alimentation électrique et le tuyau de vidange de leurs supports.

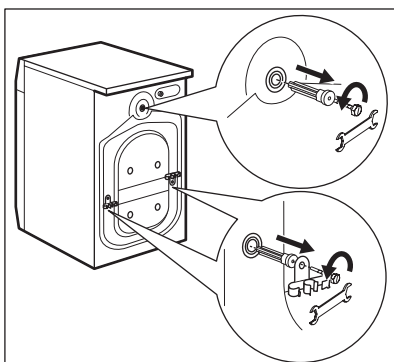

10. Desserrez les trois boulons. Utilisez la clé fournie avec l'appareil.
11. Retirez les entretoises en plastique.

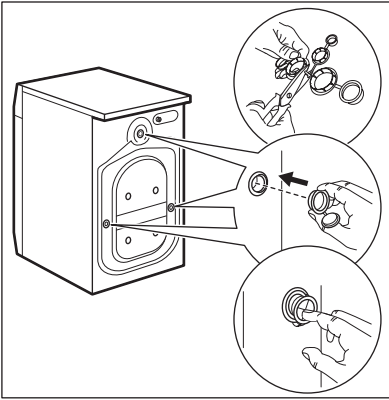

12. Mettez les bouchons en plastique dans les orifices. Ces bouchons se trouvent dans le même sachet que la notice d'utilisation.



AVERTISSEMENT

Retirez toutes les attaches de transport et les dispositifs de sécurité avant d'installer l'appareil.



Nous vous recommandons de conserver l'emballage et les dispositifs de sécurité en vue d'un éventuel déménagement de l'appareil.

13.2 Positionnement et mise de niveau

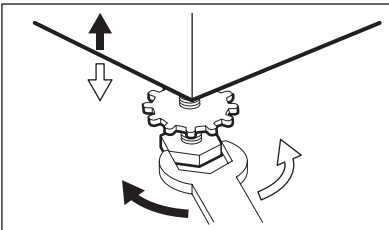

- Placez l'appareil sur un sol plat et dur.
- Veillez à ce que la circulation d'air autour de l'appareil ne soit pas entravée par des moquettes, tapis, etc.
- Procédez soigneusement à la mise de niveau en vissant ou dévissant les pieds ajustables.

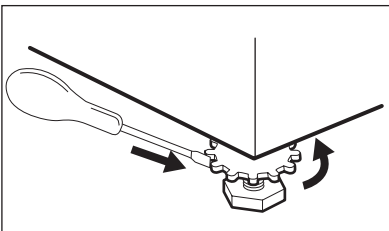

- Une fois l'appareil de niveau, serrez les contre-écrous.
- L'appareil doit être de niveau et stable.



Ne placez jamais de cales en carton, en bois ou autre sous l'appareil pour compenser l'irrégularité du sol.

Si vous l'installez sur de petits carreaux, prévoyez une protection en caoutchouc. Le tuyau d'arrivée d'eau et le tuyau de vidange ne doivent pas être pliés.

Si, pour des raisons d'encombrement, l'installation de l'appareil directement à côté d'une cuisinière à gaz ou à charbon est inévitable, insérez entre celui-ci et la cuisinière une plaque isolante, qui doit être recouverte d'une feuille d'aluminium du côté de la cuisinière.



ATTENTION

L'appareil ne doit jamais être installé dans un local où la température peut être inférieure à 0 °C.

13.3 Le tuyau d'arrivée

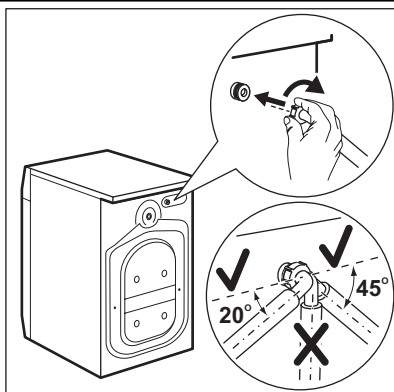

- Reliez le tuyau à l'appareil. Le tuyau d'alimentation peut être orienté vers la gauche ou la droite. Desserrez la bague pour qu'il soit bien positionné.

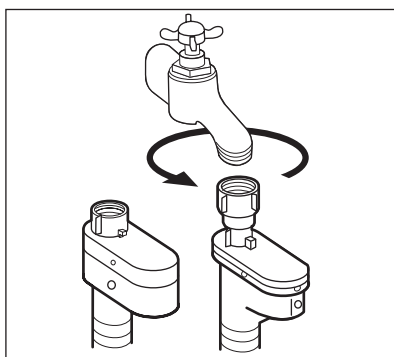

- Raccordez le tuyau d'arrivée d'eau à un robinet fileté (3/4 po).



ATTENTION

Assurez-vous que les raccords ne fuient pas.



N'utilisez pas de rallonge si le tuyau d'alimentation est trop court. Contactez le service après-vente pour remplacer le tuyau d'alimentation.

Dispositif d'arrêt de l'eau

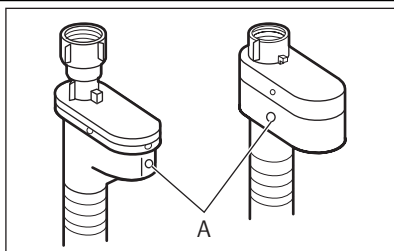

Le tuyau d'alimentation est équipé d'un dispositif de protection contre les dégâts des eaux. Si le tuyau inférieur devait se détériorer à cause d'une usure naturelle, ce dispositif bloquera l'arrivée d'eau à l'appareil. Ce défaut est signalé par l'apparition d'un secteur rouge dans la fenêtre « A ».

Dans ce cas, fermez le robinet d'arrivée d'eau et appelez un service après-vente pour faire remplacer le tuyau.

13.4 Vidange de l'eau

Il existe différentes procédures pour raccorder le tuyau de vidange :

Avec le guide de tuyau en plastique.

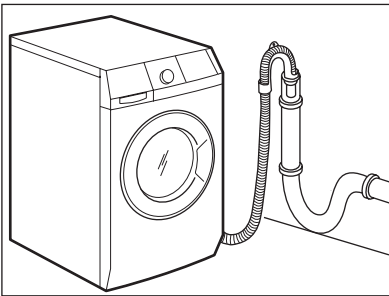
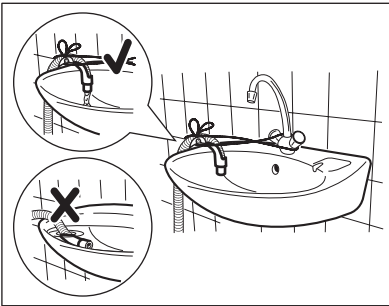
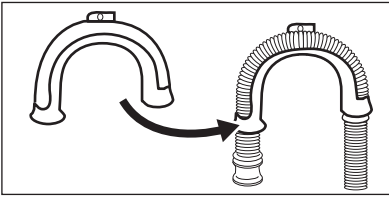

- Sur le bord d'un évier.
- Veillez à ce que le guide de tuyau en plastique ne puisse pas se déplacer quand l'appareil se vidange. Fixez le guide au robinet d'arrivée d'eau ou au mur.

- À une conduite fixe dotée d'une ventilation spéciale.

Reportez-vous à l'illustration. Directement dans une conduite d'évacuation murale, à une hauteur du sol comprise entre 60 et 100 cm. L'extrémité du tuyau de vidange doit être ventilée en permanence, autrement dit, le diamètre interne du conduit d'évacuation doit être supérieur au diamètre externe du tuyau de vidange.

Sans le guide de tuyau en plastique.

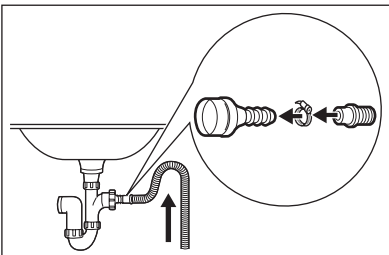

- Au robinet de l'évier.
- Reportez-vous à l'illustration. Placez le tuyau de vidange dans le robinet et serrez-le avec une attache. Veillez à ce que le tuyau de vidange fasse une boucle avant d'empêcher les particules restantes de passer dans l'appareil devant l'évier.

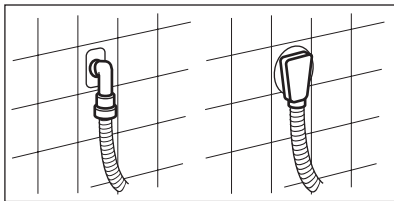

- Directement dans une canalisation de vidange murale intégrée et serrez-le avec une attache.



La longueur maximale du tuyau de vidange est de 400 cm. Contactez le service après-vente pour les autres longueurs de tuyaux de vidange et les rallonges.

14. ENCASTREMENT

14.1 Encastrement

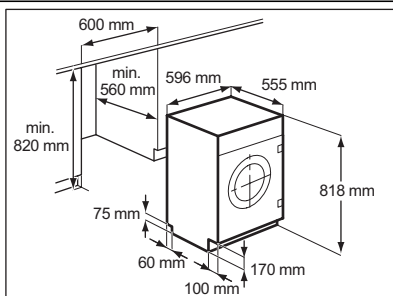

- Cet appareil est prévu pour être encastré dans un meuble de cuisine. Les dimensions de la niche doivent correspondre à celles indiquées dans la figure 1.

Fig. 1

Préparation et assemblage de la porte

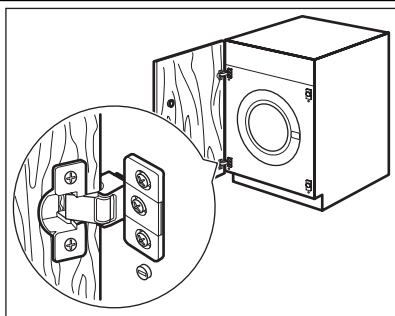

- L'appareil tel qu'il vous a été livré permet l'assemblage d'une porte s'ouvrant de droite à gauche (Fig. 2).

Fig. 2

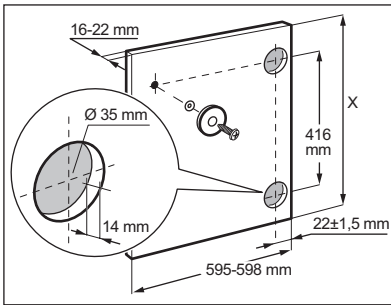

Fig. 3

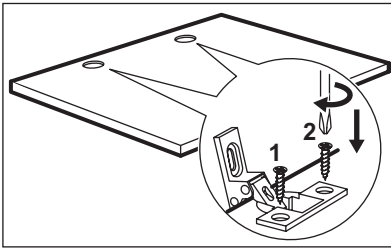

Fig. 4

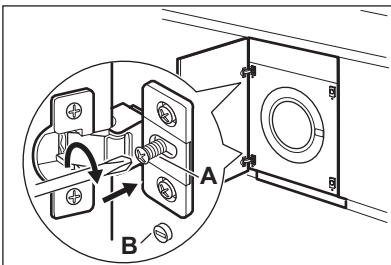

Fig. 5

• Porte

Les dimensions de la porte doivent être les suivantes :

- largeur 595-598 mm
- épaisseur 16-22 mm
- la hauteur **X** dépend de la hauteur de la base de l'élément de cuisine contigu (Fig. 3).

• Charnières

Pour pouvoir fixer les charnières, il est nécessaire de percer deux trous (diam. 35 mm, profondeur 12,5-14 mm en fonction de la profondeur de la porte du meuble) sur la face intérieure de la porte. La distance entre le centre de chacun de ces deux trous doit être de 416 mm.

La distance, calculée à partir du bord supérieur de la porte jusqu'au centre du trou, dépend de la dimension du meuble contigu.

Fixez les charnières à la porte à l'aide des vis à bois **1** et **2** (Fig. 4) fournies avec l'appareil.

• Montage de la porte

Fixez les charnières à l'appareil en utilisant les vis M5x15. Les charnières peuvent être ajustées pour compenser les éventuelles différences d'épaisseur de la porte.

Pour parfaitement aligner la porte, vous devez desserrer la vis, ajuster la porte, puis resserrer la vis **A** (Fig. 5).



Ne retirez pas la vis **B** (Fig. 5).

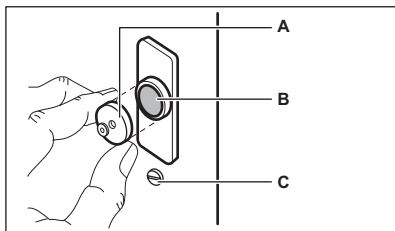

Fig. 6

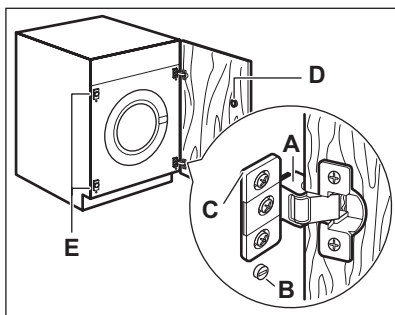

Fig. 7

• Contre-aimant

L'appareil est équipé d'une fermeture de porte magnétique. Pour permettre à ce dispositif de fonctionner correctement, il est nécessaire de visser le contre-aimant **A** (disque en acier + rondelle de caoutchouc) sur la face intérieure de la porte.

Sa position doit correspondre à l'aimant **B** se trouvant sur l'appareil (Fig. 6).



Ne retirez pas la vis **C**.

Si la porte doit être ouverte de gauche à droite, inversez la position des plaques **E**, de l'aimant **D** et de la plaque **C**. Montez le contre-aimant **D** et les charnières **A** comme décrit plus haut (Fig. 7)



ATTENTION

Ne retirez pas la vis **B**.

15. EN MATIÈRE DE PROTECTION DE L'ENVIRONNEMENT

Recyclez les matériaux portant le symbole ♻. Déposez les emballages dans les conteneurs prévus à cet effet.

Contribuez à la protection de l'environnement et à votre sécurité, recyclez vos produits électriques et

électroniques. Ne jetez pas les appareils portant le symbole ⚡ avec les ordures ménagères. Emmenez un tel produit dans votre centre local de recyclage ou contactez vos services municipaux.

ÍNDICE

1. INFORMAÇÕES DE SEGURANÇA	36
2. INSTRUÇÕES DE SEGURANÇA	37
3. INFORMAÇÃO TÉCNICA	39
4. DESCRIÇÃO DO PRODUTO	39
5. PAINEL DE CONTROLO	40
6. PROGRAMAS DE LAVAGEM	43
7. VALORES DE CONSUMO	46
8. ANTES DA PRIMEIRA UTILIZAÇÃO	46
9. UTILIZAÇÃO DIÁRIA	47
10. SUGESTÕES E DICAS	51
11. MANUTENÇÃO E LIMPEZA	52
12. RESOLUÇÃO DE PROBLEMAS	56
13. INSTALAÇÃO	60
14. ENCASTRE	65

PARA RESULTADOS PERFEITOS

Obrigado por escolher este produto AEG. Criámo-lo para lhe oferecer um desempenho impecável durante vários anos, com tecnologias inovadoras que tornam a sua vida mais fácil – funcionalidades que poderá não encontrar em aparelhos convencionais. Continue a ler durante alguns minutos para tirar o máximo partido do produto.

Visite o nosso website para:



Resolver problemas e obter conselhos de utilização, catálogos e informações sobre serviços:
www.aeg.com



Registar o seu produto para beneficiar de um serviço melhor:
www.aeg.com/productregistration



Adquirir acessórios, consumíveis e peças de substituição originais para o seu aparelho:
www.aeg.com/shop

APOIO AO CLIENTE E ASSISTÊNCIA

Recomendamos a utilização de peças de substituição originais. Quando contactar a Assistência, certifique-se de que tem os seguintes dados disponíveis. A informação encontra-se na placa de características. Modelo, PNC, Número de Série.



Aviso / Cuidado - Informações de segurança.



Informações gerais e conselhos úteis



Informações ambientais

Sujeito a alterações sem aviso prévio.

1. INFORMAÇÕES DE SEGURANÇA

Leia atentamente as instruções fornecidas antes de instalar e utilizar o aparelho. O fabricante não é responsável por lesões ou danos resultantes de instalação e utilização incorrectas. Guarde sempre as instruções junto ao aparelho para futura referência.

1.1 Segurança para crianças e pessoas vulneráveis



ADVERTÊNCIA

Risco de asfixia, ferimentos ou incapacidade permanente.

- Este aparelho pode ser utilizado por crianças com 8 anos ou mais e por pessoas com capacidades físicas, sensoriais ou mentais reduzidas ou com pouca experiência e conhecimento se tiverem recebido supervisão ou instruções relativas à utilização do aparelho de forma segura e compreenderem os perigos envolvidos.
- Não permita que as crianças brinquem com o aparelho.
- Mantenha todos os materiais de embalagem fora do alcance das crianças.
- Mantenha todos os detergentes fora do alcance das crianças.
- Mantenha as crianças e os animais domésticos afastados da porta do aparelho quando esta estiver aberta.
- Se o aparelho tiver um dispositivo de segurança para crianças, recomendamos que o active.
- A limpeza e a manutenção básica não devem ser efectuadas por crianças sem supervisão.

1.2 Segurança geral

- Antes de qualquer acção de manutenção, desactive o aparelho e desligue a ficha da tomada eléctrica.
- Não altere as especificações deste aparelho.

- Respeite o volume de carga máximo de 7 kg (consulte o capítulo “Tabela de programas”).
- Se o cabo de alimentação estiver danificado, deve ser substituído pelo fabricante, por um agente de assistência ou por uma pessoa igualmente qualificada, para evitar perigos.
- A pressão da água fornecida tem de estar entre um mínimo de 0,5 bar (0,05 MPa) e um máximo de 8 bar (0,8 MPa).
- A aberturas de ventilação existentes na base (se aplicável) não devem ficar obstruídas por carpete.
- O aparelho deve ser ligado à rede de abastecimento de água com os novos conjuntos de mangueiras fornecidos. Os conjuntos de mangueiras antigos não podem ser reutilizados.

2. INSTRUÇÕES DE SEGURANÇA

2.1 Instalação

- Retire toda a embalagem e os parafusos de transporte.
- Guarde os parafusos de transporte. Quando voltar a transportar o aparelho, terá de bloquear o tambor.
- Não instale nem utilize o aparelho se ele estiver danificado.
- Não instale nem utilize o aparelho em locais onde a temperatura seja inferior a 0 °C ou onde fique exposto às condições meteorológicas.
- Cumpra as instruções de instalação fornecidas com o aparelho.
- Certifique-se de que o piso onde instala o aparelho é plano, estável, resistente ao calor e limpo.
- Não instale o aparelho em locais onde a porta do aparelho não possa ser aberta na totalidade.
- Tenha sempre cuidado quando deslocar o aparelho porque ele é pesado. Use sempre luvas de protecção.

- Certifique-se de que existe circulação de ar entre o aparelho e o piso.
- Ajuste os pés reguláveis de modo a criar espaço suficiente entre o aparelho e uma eventual carpete.

Ligação eléctrica



ADVERTÊNCIA

Risco de incêndio e choque eléctrico.

- O aparelho tem de ficar ligado à terra.
- Certifique-se de que a informação sobre a ligação eléctrica existente na placa de características está em conformidade com a alimentação eléctrica. Se não estiver, contacte um electricista.
- Utilize sempre uma tomada devidamente instalada e à prova de choques eléctricos.
- Não utilize adaptadores de tomadas duplas ou triplas, nem cabos de extensão.

- Certifique-se de que não danifica a ficha e o cabo de alimentação eléctrica. Se for necessário substituir o cabo de alimentação, esta operação deve ser efectuada pelo nosso Centro de Assistência Técnica.
- Ligue a ficha de alimentação eléctrica à tomada apenas no final da instalação. Certifique-se de que a ficha fica acessível após a instalação.
- Não puxe o cabo de alimentação para desligar o aparelho. Puxe sempre a ficha.
- Não toque no cabo de alimentação ou na ficha de alimentação com as mãos molhadas.
- Este aparelho está em conformidade com as Directivas da UE.
- Cumpra as instruções de segurança existentes na embalagem do detergente.
- Não coloque produtos inflamáveis, ou objectos molhados com produtos inflamáveis, no interior, perto ou em cima do aparelho.
- Não toque no vidro da porta durante o funcionamento de um programa. O vidro pode estar quente.
- Certifique-se de que retira todos os objectos metálicos da roupa.
- Não coloque um recipiente por baixo do aparelho para recolher eventuais fugas de água. Contacte a Assistência Técnica para saber quais são os acessórios que pode utilizar.

Ligação à rede de abastecimento de água

- Certifique-se de que não danifica as mangueiras de água.
- O aparelho deve ser ligado à rede de abastecimento de água com os novos conjuntos de mangueiras fornecidos. Os conjuntos de mangueiras antigos não podem ser reutilizados.
- Antes de ligar o aparelho a canos novos ou canos que não sejam usados há muito tempo, permita que saia água até sair limpa.
- Na primeira utilização do aparelho, certifique-se de que não há fugas de água.

2.2 Utilização



ADVERTÊNCIA

Risco de ferimentos, choque eléctrico, incêndio, queimaduras ou danos no aparelho.

- Utilize este aparelho apenas em ambiente doméstico.
- Não altere as especificações deste aparelho.

2.3 Manutenção e limpeza



ADVERTÊNCIA

Risco de ferimentos ou danos no aparelho.

- Antes de qualquer acção de manutenção, desactive o aparelho e desligue a ficha da tomada eléctrica.
- Não utilize jactos de água ou vapor para limpar o aparelho.
- Limpe o aparelho com um pano macio e húmido. Utilize apenas detergentes neutros. Não utilize produtos abrasivos, esfregões, solventes ou objectos metálicos.

2.4 Eliminação



ADVERTÊNCIA

Risco de ferimentos e asfixia.

- Desligue o aparelho da alimentação eléctrica.
- Corte o cabo de alimentação eléctrica e elimine-o.
- Remova o trinco da porta para evitar que crianças ou animais de estimação possam ficar aprisionados no interior do aparelho.

3. INFORMAÇÃO TÉCNICA

Dimensões	Largura / Altura / Profundidade	596 / 820 / 544 mm
	Profundidade total	640 mm
Ligação eléctrica:	Voltagem	230 V
	Potência total	2000 W
	Fusível	10 A
	Frequência	50 Hz
Nível de protecção contra a entrada de partículas sólidas e humidade garantido pela tampa de protecção, excepto onde o equipamento de baixa voltagem não tenha protecção contra humidade		IPX4
Pressão do fornecimento de água	Mínima	0,5 bar (0,05 MPa)
	Máxima	8 bar (0,8 MPa)
Fornecimento de água 1)		Água fria
Carga máxima	Algodões	7 kg
Velocidade de centrifugação	Máxima	1200 rpm

1) Ligue a mangueira de entrada de água a uma torneira de água com rosca de 3/4".

4. DESCRIÇÃO DO PRODUTO

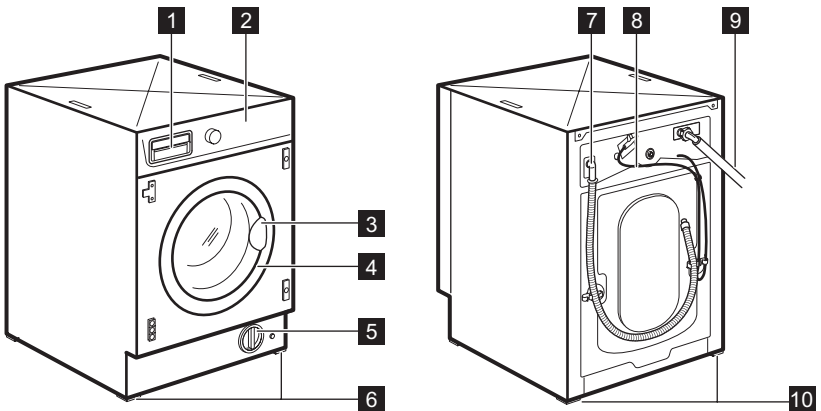

- 1 Distribuidor de detergente
- 2 Painel de comandos
- 3 Pega da porta
- 4 Placa de características

- 5 Bomba de escoamento
- 6 Pés de nivelamento do aparelho
- 7 Mangueira de escoamento de água
- 8 Cabo de alimentação eléctrica

9 Mangueira de entrada de água

10 Pés de nivelamento do aparelho

4.1 Acessórios

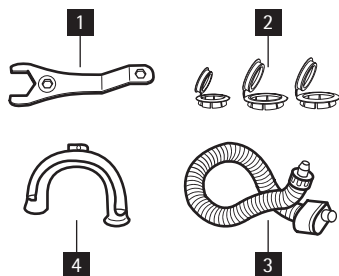

1 Chave de porcas

Permite remover os parafusos de transporte.

2 Coberturas em plástico

Permite tapar os furos na parte de trás do aparelho após a remoção dos parafusos de transporte.

3 Mangueira de entrada anti-inundação

Permite evitar possíveis fugas

4 Guia da mangueira de plástico

Permite ligar a mangueira de escoamento na borda de um lava-loiças.

4.2 Dispositivo de segurança para crianças

- Quando activa este dispositivo, não é possível fechar a porta. Isto evita que crianças ou animais domésticos fiquem fechados no tambor. Para activar o dispositivo, rode-o para a direita, até a ranhura ficar na horizontal. Para desactivar o dispositivo, rode-o para a

esquerda, até a ranhura ficar na vertical.

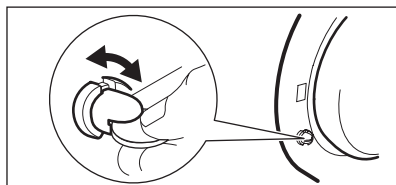

5. PAINEL DE CONTROLO

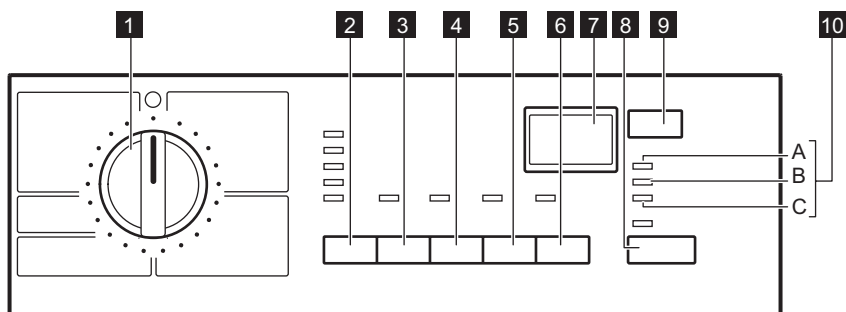

1 Selector de programas

2 Botão TEMPERATURA °C

3 Botão CENTRIFUGAÇÃO

- Posição de cuba cheia



4 Botão NÓDOAS



5 Botão ENXAGUAMENTO EXTRA



6 Botão POUPAR DE TEMPO

7 Display

- 8 Botão INÍCIO/PAUSA 
- 9 Botão INÍCIO DIFERIDO 
- 10 Indicadores luminosos:

- A – Fase de lavagem 
- B – Porta bloqueada 
- C – Enxaguamento extra 

5.1 Visor



O display apresenta a seguinte informação:

2.05

Duração do programa seleccionado

Quando seleccionar um programa, o display mostra a duração em horas e minutos (por exemplo **2.05**).

A duração é calculada automaticamente com base na carga máxima para cada tipo de tecido.

Após o início do programa, o tempo restante é actualizado a cada minuto.

Códigos de alarme

No caso de problemas de funcionamento, podem aparecer alguns códigos de alarme, como **E20** (consulte o capítulo "Resolução de problemas").

Fim do programa

Quando o programa terminar, o display mostra um zero **0** intermitente.

O indicador luminoso da PORTA **B**, o indicador luminoso de LAVAGEM **A** e o indicador luminoso do botão **8** apagam-se.

A porta pode ser aberta.

Seleção de uma opção incorrecta

Se seleccionar uma opção que não seja compatível com o programa de lavagem, o display mostra a mensagem **Err** durante alguns segundos.

O indicador amarelo do botão **8** começa a piscar.

Início Diferido

Quando premir o botão de selecção do atraso (máximo de 20 h), o tempo seleccionado é apresentado durante alguns segundos e depois o display volta a apresentar a duração do programa seleccionado.

O valor do tempo de atraso diminui uma unidade por hora.

Quando faltar apenas 1 hora, passa a diminuir minuto a minuto.



Símbolo de início diferido

Este símbolo acende-se quando se selecciona um tempo de atraso.



Bloqueio de segurança para crianças

Este símbolo acende-se quando se activa a função de bloqueio de segurança para crianças.

5.2 Indicadores luminosos

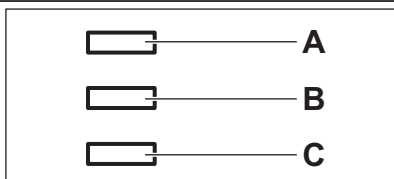

Após premir o botão **8**, o indicador luminoso de LAVAGEM (**A**) acende-se.

A máquina está a funcionar.

O indicador luminoso da PORTA (**B**) indica se a porta pode ser aberta:

- luz acesa: a porta não pode ser aberta
 - luz intermitente: a porta poderá ser aberta dentro de alguns minutos
 - luz apagada: a porta pode ser aberta
- Quando o aparelho está a efectuar enxaguamentos adicionais, a luz de ENXAGUAMENTO EXTRA (**C**) acende-se.

5.3 Sinais sonoros

A máquina possui um dispositivo sonoro que funciona nos seguintes casos:

- no fim do ciclo
- em caso de problemas de funcionamento.

Se premir os botões **3** e **4** em simultâneo durante alguns segundos, o sinal sonoro é desactivado (excepto no caso de problemas de funcionamento). Se premir novamente estes dois botões, o sinal sonoro é reactivado.

5.4 Bloqueio de segurança para crianças

Este dispositivo permite-lhe deixar o aparelho sem vigilância, sem se preocu-

par que as crianças possam ferir-se ou danificar o aparelho.





Esta função permanece também activa quando a máquina não está a funcionar. Existem duas formas de activar esta opção:

- Antes de premir o botão **8**: é impossível colocar a máquina em funcionamento.
 - após premir o botão **8**: é impossível mudar para outro programa ou opção.
- Para activar ou desactivar esta opção, prima simultaneamente, durante cerca de 6 segundos, os botões **4** e **5** até que

o símbolo  apareça ou desapareça do display.

6. PROGRAMAS DE LAVAGEM

Programa Temperatura máxima e mínima Tipo de roupa Carga máxima	Descrição do ciclo	Opções
 Algodões 95 °C - Frio Carga máx. de 7 kg - Carga reduzida de 3 kg Algodão branco e de cor (peças com sujidade normal).	Lavagem principal Enxaguamentos Centrifugação longa	REDUÇÃO DA CENTRIFUGAÇÃO CUBA CHEIA NÓDOAS ¹⁾ POUPAR TEMPO ²⁾ ENXAGUAMENTO EXTRA
 Algodões + Pré-lavagem³⁾ 95 °C - Frio Carga máx. de 7 kg - Carga reduzida de 3 kg Algodão branco e de cor (peças com sujidade normal).	Pré-lavagem Lavagem principal Enxaguamentos Centrifugação longa	REDUÇÃO DA CENTRIFUGAÇÃO CUBA CHEIA NÓDOAS ¹⁾ POUPAR TEMPO ²⁾ ENXAGUAMENTO EXTRA
 Sintéticos 60 °C - Frio Carga máx. de 3 kg - Carga reduzida de 2 kg Tecidos sintéticos ou mistos: roupa interior, roupa de cor, camisas que não encolhem, blusas.	Lavagem principal Enxaguamentos Centrifugação curta	REDUÇÃO DA CENTRIFUGAÇÃO CUBA CHEIA NÓDOAS ¹⁾ POUPAR TEMPO ²⁾ ENXAGUAMENTO EXTRA
 Engomar Fácil 60 °C - Frio Carga máx. de 1 kg Tecidos sintéticos para lavar e centrifugar suavemente. A roupa é lavada e centrifugada suavemente para evitar vincos. Além disso, a máquina realiza mais enxaguamentos.	Lavagem principal Enxaguamentos Centrifugação curta	REDUÇÃO DA CENTRIFUGAÇÃO CUBA CHEIA ENXAGUAMENTO EXTRA
 Delicados 40 °C - Frio Carga máx. de 3 kg - Carga reduzida de 2 kg Tecidos delicados: acrílico, viscose, poliéster.	Lavagem principal Enxaguamentos Centrifugação curta	REDUÇÃO DA CENTRIFUGAÇÃO CUBA CHEIA NÓDOAS ¹⁾ POUPAR TEMPO ²⁾ ENXAGUAMENTO EXTRA

Programa Temperatura máxima e mínima Tipo de roupa Carga máxima	Descrição do ciclo	Opções
 Lãs/Sedas 40 °C - Frio Carga máx. de 2 kg Lãs laváveis na máquina, bem como lãs de lavar à mão e tecidos delicados. Nota: Uma peça única ou volumosa pode causar desequilíbrio. Se o aparelho não efectuar a fase de centrifugação final, adicione mais peças, redistribua a carga manualmente e seleccione o programa de centrifugação.	Lavagem principal Enxaguamentos Centrifugação curta	REDUÇÃO DA CENTRIFUGAÇÃO CUBA CHEIA
 Desporto intenso 40 °C - Frio Carga máx. de 3 kg Artigos de tecido sintético com sujidade normal.	Lavagem principal Enxaguamentos Centrifugação curta	REDUÇÃO DA CENTRIFUGAÇÃO CUBA CHEIA ENXAGUAMENTO EXTRA
 Centrifugação Carga máx. de 7 kg Centrifugação separada para peças de algodão lavadas à mão e após programas com a opção Cuba Cheia seleccionada. Rode o selector de programas para a posição Off antes de seleccionar este programa. Reduza a velocidade de centrifugação se for necessário.	Escoamento Centrifugação longa	REDUÇÃO DA CENTRIFUGAÇÃO
 Escoamento Carga máx. de 7 kg Para escoar a água do último enxaguamento em programas com a opção Cuba Cheia seleccionada.	Escoamento da água	
 Enxaguamento delicado Carga máx. de 7 kg Programa para enxaguar e centrifugar peças que tenham sido lavadas à mão. A máquina executa alguns enxaguamentos, seguidos de uma centrifugação final. A velocidade de centrifugação pode ser reduzida.	Enxaguamentos Centrifugação longa	REDUÇÃO DA CENTRIFUGAÇÃO CUBA CHEIA ENXAGUAMENTO EXTRA

Programa Temperatura máxima e mínima Tipo de roupa Carga máxima	Descrição do ciclo	Opções
 Jeans 60 °C - Frio Carga máx. de 3 kg Todos os artigos de ganga. Artigos de malha com materiais de alta tecnologia.	Lavagem principal Enxaguamentos Centrifugação curta	REDUÇÃO DA CENTRIFUGAÇÃO CUBA CHEIA
 Refresh (Refrescar) 30 °C Carga máx. de 3 kg Lavagem rápida para vestuário desportivo ou peças de algodão e tecidos sintéticos pouco sujos ou usados apenas uma vez.	Lavagem principal Enxaguamentos Centrifugação curta	REDUÇÃO DA CENTRIFUGAÇÃO
Super Eco Frio Carga máx. de 3 kg Tecidos mistos (artigos de algodão e sintéticos) ⁴⁾ .	Lavagem principal Enxaguamentos Centrifugação curta	REDUÇÃO DA CENTRIFUGAÇÃO CUBA CHEIA ENXAGUAMENTO EXTRA
ECO   ⁵⁾ 60 °C - 40 °C Carga máx. de 7 kg Algodão branco e de cores resistentes. Peças de algodão com sujidade normal ou pouco sujas. O aparelho diminui a temperatura e aumenta o tempo de lavagem para obter bons resultados de lavagem com poupança de energia.	Lavagem principal Enxaguamentos Centrifugação longa	REDUÇÃO DA CENTRIFUGAÇÃO CUBA CHEIA NÓDOAS ENXAGUAMENTO EXTRA
O = OffOff (Desligado) Para cancelar o programa de lavagem em curso ou para desligar a máquina.		

- 1) A opção Nódos só pode ser seleccionada a uma temperatura de 40 °C ou superior.
- 2) Se seleccionar a opção Super Rápido premindo o botão **6**, é recomendável diminuir a carga máxima como indicado. Pode lavar uma carga completa, mas os resultados de limpeza diminuem.
- 3) Se utilizar detergente líquido, deve seleccionar um programa sem PRÉ-LAVAGEM.
- 4) Utilize um detergente especial para temperatura muito baixa.
- 5) **PROGRAMAS STANDARD para valores de consumo da Etiqueta de Energia.** De acordo com a regulamentação 1061/2010, estes programas são respectivamente o "programa standard para algodão a 60 °C" e o "programa standard para algodão a 40 °C". São os programas mais eficientes em termos de consumo combinado de energia e água para lavar roupa de algodão com sujidade normal. Selecciona este programa para obter bons resultados de lavagem e diminuir o consumo energético. O tempo do programa de lavagem é aumentado.

i A temperatura da água na fase de lavagem pode ser diferente da temperatura declarada para o programa seleccionado.

7. VALORES DE CONSUMO

i Os dados desta tabela são aproximados. Existem vários factores que podem alterar os valores: a quantidade e o tipo de roupa e a temperatura ambiente e da água.

Programas	Carga (kg)	Consumo de energia (kWh)	Consumo de água (litros)	Duração aproximada do programa (minutos)	Humidade restante (%) ¹⁾
Algodões 60 °C	7	1.35	67	150	52
Algodões 40 °C	7	0.85	67	140	52
Sintéticos 40 °C	3	0.55	42	90	35
Delicados 40 °C	3	0.55	63	65	35
Lã/Lavagem à mão 30 °C	2	0.25	55	60	30
Programas standard para algodão					
Algodão Standard 60 °C	7	1.01	53	180	52
Algodão Standard 60 °C	3.5	0.78	47	149	52
Algodão Standard 40 °C	3.5	0.61	47	140	52

¹⁾ No fim da fase de centrifugação.

Modo Off (desligado) (W)	Modo On (ligado) (W)
0.1	0.98
A informação indicada nas tabelas acima está em conformidade com a regulamentação 1015/2010 e com a directiva de implementação 2009/125/EC da Comissão da UE.	

8. ANTES DA PRIMEIRA UTILIZAÇÃO

1. Para activar o sistema de escoamento, coloque 2 litros de água no compartimento de lavagem principal do distribuidor de detergente.

- Deite uma pequena quantidade de detergente no compartimento de lavagem principal do distribuidor de detergente. Selecciona e inicie um

programa para algodão à temperatura mais elevada, sem roupa. Isto remove toda a sujidade do tambor e da cuba.

9. UTILIZAÇÃO DIÁRIA

9.1 Carregar roupa

- Abra a porta do aparelho.
- Coloque a roupa no tambor, uma peça de cada vez. Deve sacudir a

roupa antes de a colocar no aparelho. Certifique-se de que não coloca demasiada roupa no tambor.

- Feche a porta.

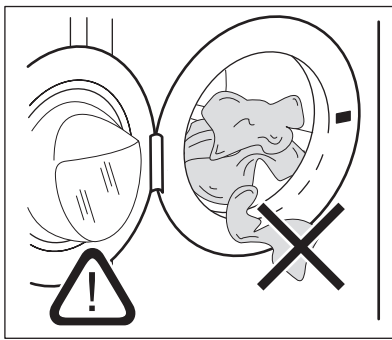

Certifique-se de que não deixa roupa entre o vedante e a porta. Existe o risco de fuga de água ou danos na roupa.

9.2 Colocar detergente e aditivos

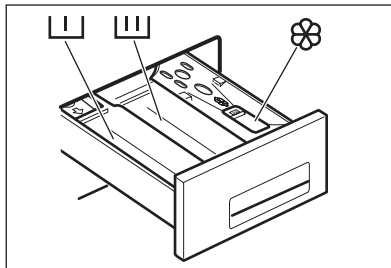

Compartimento de detergente para a fase de pré-lavagem, para o programa de sabonária e para a função de nódoas. Adicione o detergente para pré-lavagem e sabonária e o removedor de nódoas antes do início do programa.



Compartimento de detergente para a fase de lavagem. Se utilizar detergente líquido, coloque-o apenas imediatamente antes de iniciar o programa.



Compartimento para aditivos líquidos (amaciador, goma). Coloque o produto no compartimento antes de iniciar o programa.

MAX

Este é o nível máximo de quantidade de aditivos líquidos.



Cumpra sempre as instruções indicadas na embalagem do detergente.

9.3 Seleccionar o programa (botão 1)

Rode o selector de programas para o programa pretendido.

O selector de programas determina o tipo de ciclo de lavagem (por exemplo, nível de água, movimento do tambor, número de enxaguamentos) e a temperatura de lavagem de acordo com o tipo de roupa.

A luz piloto do botão **8** começa a piscar. O selector de programas pode ser rodado para a direita ou para a esquerda.

○ = Repor o programa / Desligar a máquina (OFF)



Se rodar o selector de programas para outro programa com o aparelho em funcionamento, o indicador luminoso amarelo do botão **8** pisca 3 vezes. O display mostra a mensagem **Err** para indicar uma selecção errada. A máquina não executará o novo programa seleccionado.

9.4 Definir a TEMPERATURA (botão 2)

Quando seleccionar um programa, o aparelho propõe automaticamente a respectiva temperatura predefinida.

Prima o botão **2** repetidamente para aumentar ou diminuir a temperatura se pretender lavar a roupa a uma temperatura diferente.

A lavagem com água fria é indicada por ✱.



Para saber quais são as temperaturas máxima e mínima possíveis para a água na lavagem, consulte "Programas de lavagem".

9.5 Seleccionar a velocidade de CENTRIFUGAÇÃO (botão 3)

Quando seleccionar o programa, o aparelho propõe automaticamente a velocidade de centrifugação máxima permitida pelo programa.

Prima este botão repetidamente para mudar a velocidade de centrifugação. A respectiva luz acende-se.

CUBA CHEIA: a água do último enxaguamento não é escoada para evitar que os tecidos fiquem enrugados.

Quando o programa terminar, o display apresenta um  intermitente.

O indicador luminoso da PORTA acende-se.

O indicador luminoso do botão **8** está apagado. A porta é bloqueada para indicar que é necessário escoar a água.

Para escoar a água, leia o capítulo "No fim do programa".

9.6 Seleccionar a opção NÓDOAS (botão 4)

Selecione esta opção quando necessitar de utilizar tira-nódoas para tratar roupa muito suja ou manchada

O aparelho prolonga a fase de lavagem principal e intensifica a fase de acção anti-nódoas. A luz correspondente acende-se.



Esta opção **não está** disponível com uma temperatura abaixo de 40°C.

Se pretende executar um programa com a opção de nódoas, coloque tira-nódoas no compartimento .

9.7 Seleccionar a opção ENXAGUAMENTO EXTRA (botão 5)

Este aparelho foi concebido para poupar água.

No entanto, para pessoas com pele muito delicada (alérgica a detergentes), po-

de ser necessário enxaguar a roupa com uma quantidade extra de água (enxaguamento extra).
O aparelho realiza alguns enxaguamentos adicionais.

9.8 SELECIONAR A OPÇÃO DE ENXAGUAMENTO EXTRA PERMANENTEMENTE

Se pretender activar esta opção permanentemente, prima simultaneamente os botões **2** e **3** durante alguns segundos: O indicador luminoso **C** acende-se. Se pretender cancelar, prima os mesmos botões até que o símbolo desapareça.

9.9 Seleccionar a opção POUPANÇA DE TEMPO (botão 6)

Esta opção permite modificar o tempo de lavagem proposto automaticamente pelo aparelho.

Prima o botão **6**
uma vez

DIÁRIO	O indicador luminoso correspondente acende-se. A duração da lavagem será reduzida para lavar roupa com sujidade diária.
--------	---

Prima o botão **6 duas vezes**

SUPER RÁPIDO	O indicador luminoso correspondente permanece aceso. A duração da lavagem será reduzida para lavar roupa com pouca sujidade ou usada pouco tempo.
--------------	---

O display mostra o tempo de lavagem reduzido.

9.10 Iniciar o programa (botão 8)

Prima o botão **8** para iniciar o programa. A luz piloto vermelha correspondente começa a piscar.

A luz piloto **A** está acesa para indicar que o aparelho começou a funcionar. A luz piloto **B** está acesa para indicar que a porta está bloqueada.

Prima o botão **8** para interromper um programa que esteja em curso. O indicador luminoso vermelho correspondente começa a piscar.

Prima novamente o botão **8** para recomençar o programa a partir do ponto onde foi interrompido.

Se tiver seleccionado o início diferido com o botão **9**, a máquina iniciará a contagem decrescente.

Se seleccionar uma opção incorrecta, o indicador luminoso amarelo do botão **8** pisca 3 vezes. O display mostra a mensagem **Err** durante alguns segundos.

9.11 Seleccionar o INÍCIO DIFERIDO (botão 9)

Prima este botão repetidamente para seleccionar o início diferido pretendido. O display mostra o valor do início diferido definido (até 20 horas) durante alguns segundos e depois volta a apresentar a duração do programa.

Seleccione o início diferido **antes** de premir o botão **8**.

Podem atrasar o programa de lavagem 30 min - 60 min - 90 min, 2 horas e qualquer número de horas inteiras até ao máximo de 20 horas.

Adicionar roupa após ter definido o início diferido (a porta está bloqueada durante o o início diferido):

- Prima o botão **8** para colocar a máquina em pausa.
- Adicione a roupa e feche a porta.

- Prima o botão **8** novamente.

Seleccionar o início diferido:

- Selecciono o programa e as opções pretendidas.
- Defina o início diferido.
- Prima o botão **8**: o aparelho inicia a contagem decrescente.

O programa irá iniciar depois de o atraso seleccionado terminar.

Cancelar o início diferido:

- Prima o botão **8** para colocar o programa de lavagem em PAUSA;
- Prima o botão **9 uma vez** até que o display mostre o símbolo **D**;
- Prima novamente o botão **8** para iniciar o programa.



Pode alterar o início diferido seleccionado, mas apenas depois de seleccionar novamente o programa de lavagem.

O Início diferido não pode ser seleccionado com o programa ESCOAR.

9.12 Alterar uma opção ou um programa em curso

É possível alterar algumas opções antes de o programa as executar. Antes de efectuar qualquer alteração, é necessário premir o botão **8** para colocar o aparelho em pausa.

A alteração de um programa em curso só é possível **reiniciando-o**.

Rode o selector de programas para  e, em seguida, para a posição do novo programa.

Prima o botão **8** novamente para iniciar o novo programa. A água de lavagem que estiver na cuba não é escoada.

9.13 Interromper um programa

Prima o botão **8** para interromper um programa em curso; a luz correspondente começa a piscar. Prima novamente o botão para reiniciar o programa.

9.14 Cancelar um programa

Rode o selector para  para cancelar um programa em curso. Pode agora seleccionar um novo programa.

9.15 Abrir a porta

Quando a máquina está a funcionar e durante o tempo de atraso, a porta está bloqueada.

Se, por algum motivo, necessitar de a abrir, comece por premir o botão **8** para colocar a máquina em pausa.

Se o indicador luminoso **B** se apagar após alguns minutos, a porta pode ser aberta.

Se o indicador luminoso **B** permanecer aceso e a porta se mantiver bloqueada, isso significa que a máquina já está em aquecimento ou que o nível da água é

demasiado elevado. Neste caso, a porta não pode ser aberta.

Se não conseguir abrir a porta mas precisar de a abrir, rode o selector de programas para  para desligar a máquina. Passados alguns minutos, pode abrir a porta (**tenha atenção ao nível da água e à temperatura!**).

Após fechar a porta, é necessário seleccionar novamente o programa e as opções. Prima o botão **8** para iniciar o programa novamente.



9.16 No fim do programa

A máquina pára automaticamente. O indicador luminoso do botão **8** e os indicadores luminosos **B** e **A** apagam-se.

Surge um  intermitente no display.

Se seleccionou um programa ou uma opção que termina ainda com água na cuba, o indicador luminoso **B** permanece aceso. A porta está bloqueada. É necessário escoar a água antes de abrir a porta. O tambor continua a rodar em intervalos regulares até que a água seja escoada.

Siga estas instruções para escoar a água:

- Rode o selector de programas para 
- Selecciono o programa ESCOAMENTO ou CENTRIFUGAÇÃO
- Reduza a velocidade de centrifugação se for necessário.
- Prima o botão **8**
- Quando o programa terminar, o display apresenta um  intermitente. O indicador luminoso **B** apaga-se. A porta pode ser aberta.

Rode o selector de programas para  para desligar a máquina.

Retire a roupa do tambor e certifique-se de que o tambor fica vazio. Se não pretender efectuar outra lavagem, feche a torneira da água. Deixe a porta aberta para evitar a formação de bolor e odores desagradáveis.

Stand by: o sistema de poupança de energia é activado alguns minutos após o fim do programa. O brilho do display é reduzido. Se premir algum botão, o aparelho sai do estado de poupança de energia.

10. SUGESTÕES E DICAS

10.1 Carregar a roupa

- Divida a roupa em: branca, de cor, sintéticos, roupa delicada e lãs.
- Cumpra as instruções de lavagem afixadas nas etiquetas de cuidados a ter com a roupa.
- Não lave peças brancas e de cor em conjunto.
- Algumas peças de cor podem ficar desbotadas na primeira lavagem. Recomendamos que as lave em separado nas primeiras vezes.
- Abotoe as fronhas, feche os fechos de correr, os ganchos e as molas. Ate os cintos.
- Esvazie os bolsos e desdobre as peças.
- Vire do avesso tecidos com várias camadas, peças de lã e com estampagens.
- Remova as nódoas difíceis.
- Lave as nódoas de sujidade intensa com um detergente especial.
- Tenha cuidado com as cortinas. Retire os ganchos ou coloque as cortinas num saco de lavagem ou numa fronha.
- Não lave no aparelho:
 - Roupa sem bainhas ou com cortes
 - Soutiens com armação.
 - Utilize um saco de lavagem quando lavar pequenas peças.
- Uma carga muito pequena pode causar problemas de equilíbrio na fase de centrifugação. Se isto ocorrer, arrume manualmente as peças na cuba e inicie novamente a fase de centrifugação.

10.2 Nódoas difíceis

Para algumas nódoas, não basta usar água e detergente. Recomendamos que remova estas nódoas antes de colocar as peças no aparelho.

Estão disponíveis tira-nódoas especiais. Utilize o tira-nódoas especial que se aplique ao tipo de nódoa e tecido.

10.3 Detergentes e aditivos

- Utilize apenas detergentes e aditivos especialmente concebidos para máquinas de lavar.
- Não misture diferentes tipos de detergentes.
- Para proteger o meio ambiente, não utilize mais do que a quantidade correcta de detergente.
- Cumpra sempre as instruções indicadas na embalagem destes produtos.
- Utilize os produtos correctos para o tipo e cor do tecido, a temperatura do programa e o grau de sujidade.
- Se utilizar detergentes líquidos, não regule a fase de pré-lavagem.
- Se o seu aparelho não tiver distribuidor de detergente com o dispositivo de aba, adicione os detergentes líquidos com uma bola de dosagem.

10.4 Dureza da água

Se a dureza da água for elevada ou moderada na sua área, recomendamos que utilize um amaciador de água para máquinas de lavar. Nas áreas onde a dureza da água seja macia, não é necessário usar um amaciador de água.

Para conhecer a dureza da água na sua área, contacte os serviços de abastecimento de água da sua área.

Cumpra as instruções indicadas na embalagem dos produtos.

A dureza da água é medida em escalas equivalentes:

- Graus alemães (°dH).
- Graus franceses (°TH).
- mmol/l (milimol por cada litro - unidade internacional para a dureza da água).
- Graus Clarke.

Tabela de dureza da água

Nível	Tipo	Dureza da água			
		°dH	°T.H.	mmol/l	Clarke
1	macia	0-7	0-15	0-1,5	0-9
2	médio	8-14	16-25	1,6-2,5	10-16
3	dura	15-21	26-37	2,6-3,7	17-25
4	muito dura	> 21	> 37	>3,7	>25

11. MANUTENÇÃO E LIMPEZA



ADVERTÊNCIA

Antes de proceder à limpeza do aparelho, desligue o aparelho da alimentação eléctrica.

11.1 Descalcificação

A água que usamos contém calcário. Se necessário, utilize um amaciador de água para remover o calcário. Utilize um produto especial próprio para máquinas de lavar. Cumpra as instruções indicadas na embalagem do fabricante.

11.3 Vedante da porta

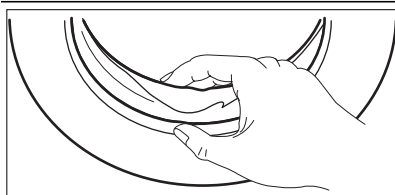

Examine regularmente o vedante e retire todos os objectos do interior.

11.4 Tambor

Examine regularmente o tambor para evitar a formação de calcário e ferrugem. Utilize apenas produtos especiais para remover ferrugem do tambor.

Efectue este procedimento à parte da lavagem de roupa.

11.2 Limpeza externa

Limpe o aparelho apenas com sabão e água quente. Seque totalmente todas as superfícies.



CUIDADO

Não utilize álcool, solventes ou produtos químicos.

Para isso:

- Limpe o tambor com um produto especial para aço inoxidável.
- Inicie um programa curto para algodão à temperatura máxima com uma pequena quantidade de detergente.

11.5 Distribuidor de detergente

Para limpar o distribuidor:

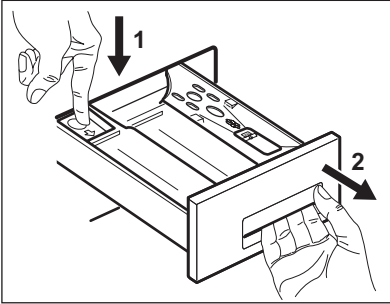

1. Prima a alavanca.
2. Puxe o distribuidor para fora.

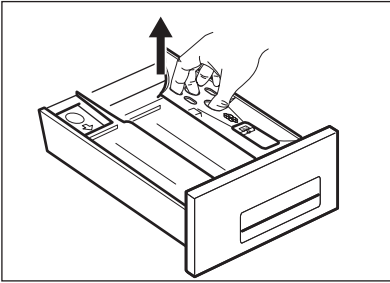

3. Retire a parte superior do compartimento do aditivo líquido.
4. Limpe todas as peças com água.

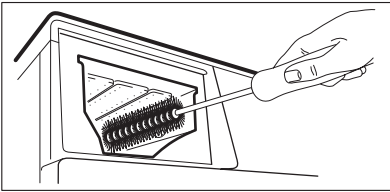

5. Limpe o compartimento do distribuidor com uma escova.
6. Volte a colocar o distribuidor no respectivo compartimento.

11.6 Bomba de escoamento

A bomba deve ser inspeccionada regularmente e em particular:

- se o aparelho não escoar e/ou não centrifugar;
- se o aparelho fizer um barulho anormal durante o escoamento, devido a objectos, tais como alfinetes, moedas, etc., que estejam a bloquear a bomba;
- se for detectado um problema no escoamento da água (consulte o capítulo "Resolução de problemas" para obter mais informações).



ADVERTÊNCIA

Antes de desenroscar a tampa da bomba, desligue o aparelho e remova a ficha da tomada eléctrica.

Proceda da seguinte forma:

1. Desligue a ficha do aparelho.
2. Se necessário, aguarde até que a água arrefeça.

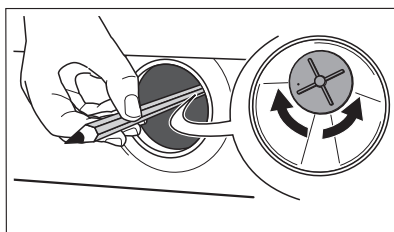
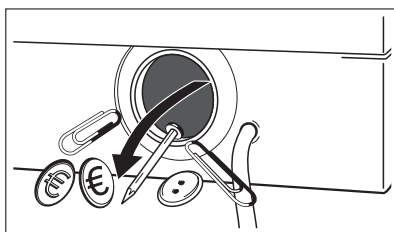
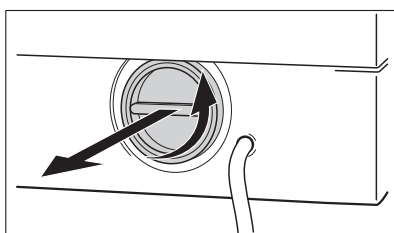
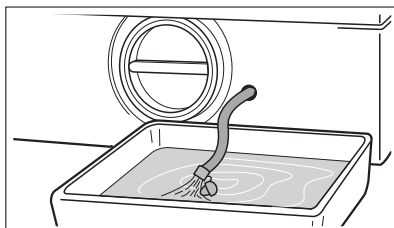
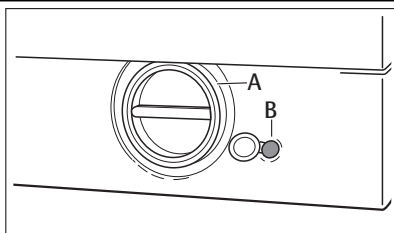

3. Coloque um recipiente perto da bomba para recolher eventuais salpicos.

4. Retire a mangueira de escoamento de emergência (B), coloque-a no recipiente e retire a tampa.

5. Quando não sair mais água, desenrosque a tampa da bomba (A) para a esquerda e remova o filtro. Utilize um alicate, se necessário.

Tenha sempre um pano à mão para secar os salpicos de água depois de retirar a tampa. Limpe o filtro sob água corrente para remover quaisquer resíduos de algodão.

6. Retire os objectos estranhos e o algodão do compartimento do filtro e do impulsor da bomba.

7. Verifique bem se o impulsor da bomba roda (roda aos solavancos). Se não rodar, contacte o Serviço de Assistência Técnica.

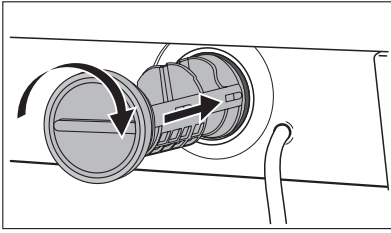

8. Volte a colocar a cobertura na mangueira de escoamento de emergência e coloque-a no lugar.
9. Coloque novamente o filtro na bomba, inserindo-o correctamente nas guias especiais. Aperte a tampa da bomba de forma segura, rodando-a para a direita.



ADVERTÊNCIA

Quando o aparelho está a funcionar e dependendo do programa seleccionado, pode haver água quente na bomba. Nunca retire a tampa da bomba de escoamento durante um ciclo de lavagem. Aguarde sempre até a máquina terminar o ciclo e ficar vazia. Quando voltar a colocar a tampa da bomba de escoamento, certifique-se de que a aperta devidamente para evitar fugas e evitar que as crianças possam removê-la.

- O aparelho não se enche de água.
- O aparelho enche-se de água, mas demora muito tempo.
- O indicador do botão **8** fica intermitente e o display mostra o respectivo alarme. Consulte "Resolução de problemas".



ADVERTÊNCIA

Desligue a ficha de alimentação eléctrica da tomada.

11.7 Filtro da mangueira de entrada e filtro da válvula

Pode ser necessário limpar os filtros se:

Para limpar os filtros de entrada de água:

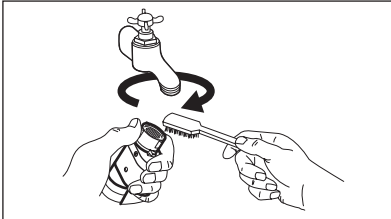

1. Feche a torneira da água.
2. Desaperte a mangueira de admissão de água da torneira.
3. Limpe o filtro da mangueira de entrada com uma escova de cerdas duras.
4. Retire a mangueira de entrada que se encontra atrás do aparelho.
5. Limpe o filtro na válvula com uma escova de cerdas duras ou uma toalha.

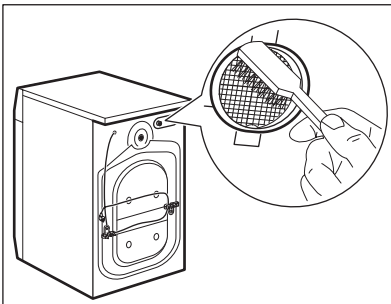

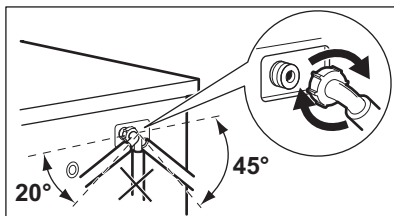

11.8 Escoamento de emergência

Se o aparelho não descarregar a água, proceda do seguinte modo para esvaziar o aparelho:

1. retire a ficha da tomada eléctrica;
2. feche a torneira da água;
3. se necessário, aguarde até que a água arrefeça;
4. coloque uma bacia no chão;
5. coloque a ponta da mangueira de escoamento de emergência na bacia;
6. Retire a cobertura. A água é drenada para a bacia pela força da gravidade. Quando a bacia estiver cheia, volte a colocar a cobertura na mangueira. Esvazie a bacia;
 Repita o procedimento até que a água deixe de escoar;
7. se necessário, limpe a bomba conforme descrito anteriormente;
8. volte a colocar a mangueira de escoamento de emergência no lugar depois de colocar a cobertura;
9. volte a aparafusar a bomba.

11.9 Precauções contra a formação de gelo

Se a máquina estiver instalada num local onde a temperatura possa descer abaixo de 0°C, proceda do seguinte modo:

6. Coloque novamente a mangueira de entrada. Certifique-se de que as uniões estão estanques para evitar fugas.
7. Abra a torneira da água.

1. feche a torneira da água;
2. desenrosque a mangueira de entrada da água da torneira;
3. coloque a extremidade da mangueira de escoamento de emergência e a da mangueira de entrada de água numa bacia colocada no chão; deixe a água escoar;
4. volte a apertar a mangueira de entrada de água;
5. volte a colocar a cobertura na mangueira de escoamento de emergência;
6. coloque a mangueira de escoamento de emergência no devido lugar.

Ao fazer isto, retira a água que permanece na máquina e evita a formação de gelo e os consequentes danos no aparelho.

Quando utilizar novamente a máquina, certifique-se de que a temperatura ambiente é superior a 0°C.

12. RESOLUÇÃO DE PROBLEMAS

Alguns problemas devem-se à simples falta de manutenção ou vigilância e podem ser facilmente resolvidos sem recurso a um técnico especializado. Antes de contactar o Centro de Assistência Técnica

local, efectue as verificações indicadas em baixo.

Durante o funcionamento da máquina, é possível que a luz piloto **amarela** do botão **8** pisque, que um dos seguintes có-

digos de alarme apareça no display e que ao mesmo tempo sejam emitidos alguns sinais sonoros a cada 20 segundos para indicar que a máquina não está a trabalhar:

- **E10** : problema com o abastecimento de água
- **E20** : problema com o escoamento da água

- **E40** : porta aberta
- **EFO** : o sistema anti-inundação foi activado

Depois de eliminar o problema, prima o botão **8** para reiniciar o programa. Se o problema persistir depois de efectuar todas as verificações, contacte o seu Centro de Assistência Técnica local.

Problema	Possível causa/Solução
A máquina de lavar não inicia o funcionamento:	<p>A porta não está fechada. E40</p> <ul style="list-style-type: none"> • Feche bem a porta. <p>A ficha não está correctamente inserida na tomada eléctrica.</p> <ul style="list-style-type: none"> • Insira a ficha na tomada eléctrica. <p>Não existe corrente eléctrica na tomada.</p> <ul style="list-style-type: none"> • Verifique a sua instalação eléctrica doméstica. <p>O disjuntor disparou.</p> <ul style="list-style-type: none"> • Ligue o disjuntor ou substitua o fusível. <p>O selector de programas não está na posição correcta e o botão 8 não foi premido.</p> <ul style="list-style-type: none"> • Rode o selector de programas e prima novamente o botão 8. <p>Foi seleccionado o início diferido.</p> <ul style="list-style-type: none"> • Se precisar de lavar a roupa imediatamente, cancele o início diferido. <p>O bloqueio de segurança para crianças foi activado.</p> <ul style="list-style-type: none"> • Desactive este dispositivo.
A máquina não enche:	<p>A torneira da água está fechada. E10</p> <ul style="list-style-type: none"> • Abra a torneira da água. <p>A mangueira de entrada está dobrada ou torcida. E10</p> <ul style="list-style-type: none"> • Verifique a ligação da mangueira de entrada. <p>O filtro da mangueira de entrada ou o filtro da válvula de entrada estão obstruídos. E10</p> <ul style="list-style-type: none"> • Limpe os filtros de entrada de água. (Consulte "Limpeza dos filtros de entrada de água" para obter mais informações) <p>A porta não está bem fechada. E40</p> <ul style="list-style-type: none"> • Feche bem a porta.
A máquina enche e escoa imediatamente a seguir:	<p>A extremidade da mangueira de escoamento está demasiado baixa.</p> <ul style="list-style-type: none"> • Consulte o parágrafo relevante na secção "Escoamento da água".

Problema	Possível causa/Solução
<p>A máquina não escoar e/ou não centrifuga:</p>	<p>A mangueira de escoamento está dobrada ou torcida. E20</p> <ul style="list-style-type: none"> • Verifique a ligação da mangueira de escoamento. O filtro de escoamento está obstruído. E20 • Limpe o filtro de escoamento. <p>Seleccionou uma opção ou um programa que termina com água na cuba ou que elimina todas as fases de centrifugação.</p> <ul style="list-style-type: none"> • Selecciono o programa de escoamento ou centrifugação. <p>A roupa não está bem distribuída no tambor.</p> <ul style="list-style-type: none"> • Redistribua a roupa.
<p>Há água no chão:</p>	<p>Foi utilizado demasiado detergente ou um detergente não adequado (forma-se demasiada espuma).</p> <ul style="list-style-type: none"> • Reduza a quantidade de detergente ou utilize outro detergente. <p>Verifique se existem fugas nas ligações da mangueira de entrada. Nem sempre é fácil verificar as fugas, uma vez que a água escorre ao longo da mangueira; verifique se ela está húmida.</p> <ul style="list-style-type: none"> • Verifique a ligação da mangueira de entrada de água. <p>A mangueira de entrada ou escoamento está danificada.</p> <ul style="list-style-type: none"> • Substitua-a por uma nova. <p>Não voltou a colocar o tampão na mangueira de escoamento de emergência ou o filtro não foi bem apertado após a limpeza.</p> <ul style="list-style-type: none"> • Volte a colocar o tampão na mangueira de escoamento de emergência ou aperte bem o filtro.
<p>Resultados de lavagem não satisfatórios:</p>	<p>Foi utilizado pouco detergente ou um detergente não adequado.</p> <ul style="list-style-type: none"> • Aumente a quantidade de detergente ou utilize outro detergente. <p>As nódoas difíceis não foram tratadas antes da lavagem.</p> <ul style="list-style-type: none"> • Utilize produtos adequados para tratar as nódoas difíceis. <p>Não foi seleccionada a temperatura correcta.</p> <ul style="list-style-type: none"> • Verifique se seleccionou a temperatura correcta. <p>Carga de roupa excessiva.</p> <ul style="list-style-type: none"> • Reduza a carga de roupa.

Problema	Possível causa/Solução
A porta não abre:	<p>○ programa ainda está a decorrer.</p> <ul style="list-style-type: none"> • Aguarde o fim do ciclo de lavagem. <p>○ bloqueio da porta não foi libertado.</p> <ul style="list-style-type: none"> • Aguarde até que a luz da PORTA se apague. <p>Há água no tambor.</p> <ul style="list-style-type: none"> • Selecione o programa de escoamento ou centrifugação para escoar a água.
A máquina vibra ou emite muito ruído:	<p>Os parafusos de transporte e o material de embalagem não foram retirados.</p> <ul style="list-style-type: none"> • Verifique se o aparelho está correctamente instalado. <p>Os pés de apoio não foram ajustados</p> <ul style="list-style-type: none"> • Verifique se o aparelho está bem nivelado. <p>A roupa não está bem distribuída no tambor.</p> <ul style="list-style-type: none"> • Redistribua a roupa. <p>Talvez a quantidade de roupa no tambor seja demasiado pequena.</p> <ul style="list-style-type: none"> • Coloque mais roupa.
A centrifugação começa tarde ou nem começa:	<p>○ dispositivo electrónico de detecção de desequilíbrio foi accionado porque a roupa não está bem distribuída no tambor. A roupa é redistribuída com uma rotação contrária do tambor. Isto pode acontecer várias vezes até o desequilíbrio desaparecer e o aparelho retomar a centrifugação normal. Se, após alguns minutos, a roupa ainda não estiver bem distribuída no tambor, a máquina não centrifuga.</p> <ul style="list-style-type: none"> • Talvez a carga de roupa seja demasiado pequena. Adicione mais peças, redistribua a carga manualmente e selecione o programa de centrifugação.
A máquina emite um ruído anormal:	<p>A máquina está equipada com um tipo de motor que faz um ruído invulgar em comparação com outros motores tradicionais. Este novo motor assegura um arranque mais suave e uma distribuição mais uniforme da roupa no tambor durante a centrifugação, bem como uma maior estabilidade da máquina.</p>
Não se vê água no tambor:	<p>As máquinas baseadas nas tecnologias modernas funcionam de forma muito económica, utilizando pouca água e mantendo o desempenho.</p>
O visor apresenta o código de alarme <i>EFO</i>:	<p>○ sistema anti-inundação foi activado.</p> <ul style="list-style-type: none"> • Retire a ficha da tomada eléctrica, feche a torneira da água e contacte o Centro de Assistência Técnica.

13. INSTALAÇÃO

13.1 Desembalar

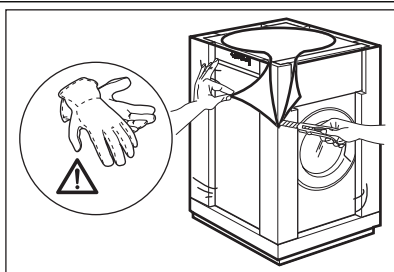

1. Utilize luvas. Retire a película externa. Se necessário, use um x-acto.

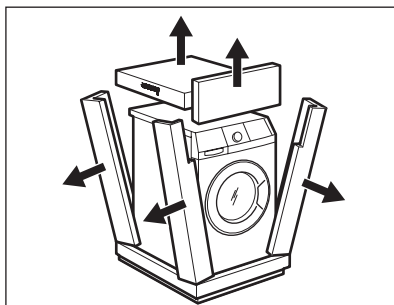

2. Retire o tampo de cartão.
3. Retire os materiais de embalagem de poliestireno.

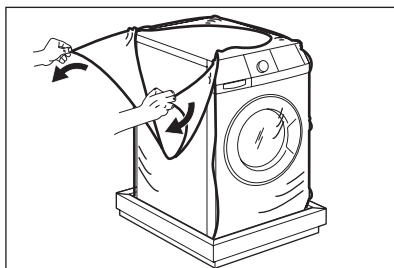

4. Retire a película interna.

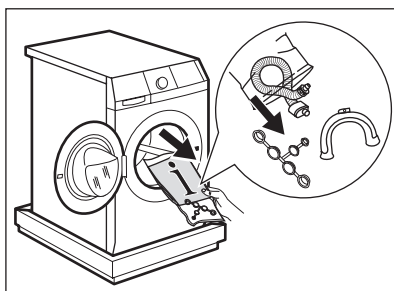

5. Abra a porta. Retire a peça de poliestireno do vedante da porta e todas as peças do tambor.

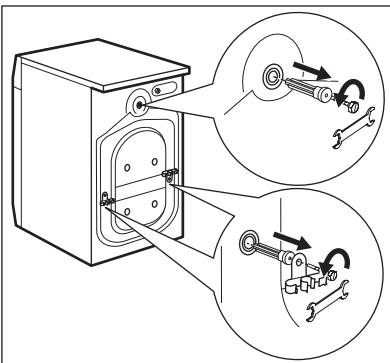
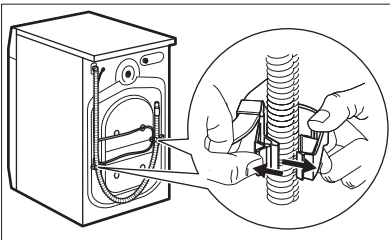
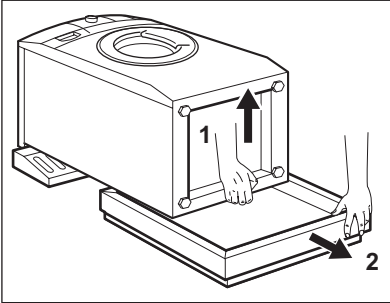
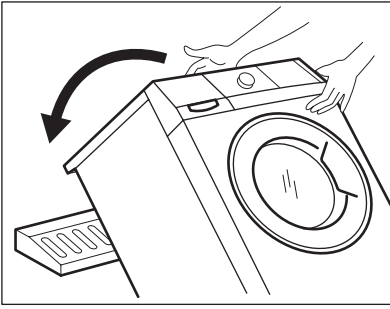

6. Coloque um dos elementos da embalagem de polistireno no chão, atrás do aparelho. Coloque o aparelho com cuidado no chão, com a parte de trás. Certifique-se de que não danifica as mangueiras.
7. Retire a protecção de polistireno da parte inferior.
8. Levante o aparelho para a posição vertical.
9. Retire o cabo de alimentação e a mangueira de escoamento dos suportes da mangueira.
10. Retire os três parafusos. Utilize a chave fornecida com o aparelho.
11. Retire os espaçadores de plástico.

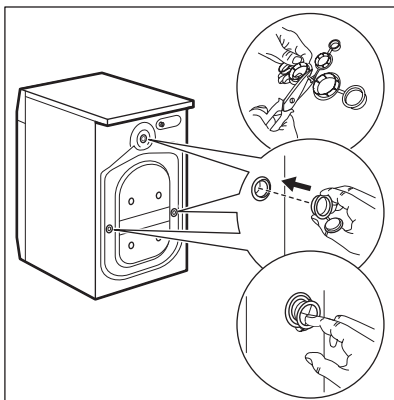

12. Coloque as tampas de plástico nos orifícios. Estas tampas encontram-se no saco do manual do utilizador.



ADVERTÊNCIA

Retire todo o material de embalagem e os parafusos de transporte antes de instalar o aparelho.



Recomendamos que guarde o material de embalagem e os parafusos de transporte para quando deslocar o aparelho.

13.2 Posicionamento e nivelamento

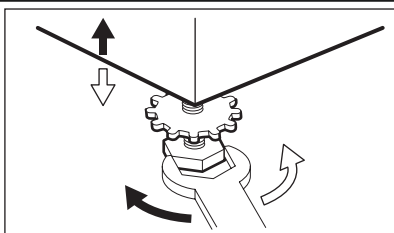

- Instale a máquina numa superfície plana e sólida.
- Certifique-se de que a circulação do ar à volta da máquina não é impedida por carpetes, tapetes, etc.
- Nivele a máquina correctamente aparafusando ou desaparafusando os pés ajustáveis.

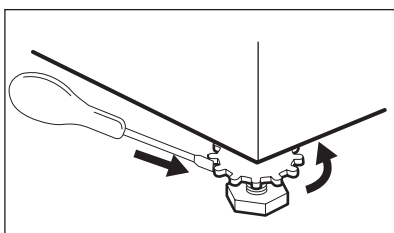

- Depois de ter nivelado a máquina, aperte as porcas de bloqueio.
- O aparelho deve estar nivelado e estável.



Nunca coloque cartão, madeira ou outros materiais semelhantes debaixo da máquina para compensar o desnivelamento do chão.

Se for impossível evitar o posicionamento da máquina perto de um fogão a gás ou um forno a carvão, tem de inserir entre os dois aparelhos um painel isolante coberto com folha de alumínio no lado do fogão ou forno.

Antes de a colocar sobre azulejos pequenos, aplique um revestimento de borracha.

A mangueira de entrada de água e a mangueira de escoamento não podem estar dobradas.



CUIDADO

A máquina não pode ser instalada em divisões onde a temperatura possa descer abaixo de 0°C.

13.3 Mangueira de entrada

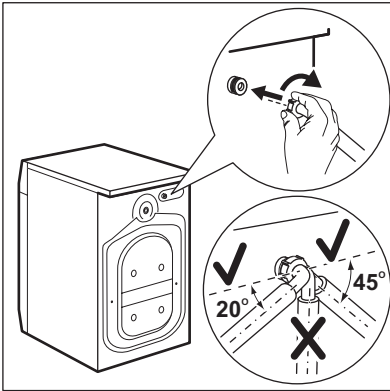

- Ligue a mangueira ao aparelho. Rode a mangueira de entrada apenas para a esquerda ou direita. Afrouxe a porca para colocá-la na posição correcta.

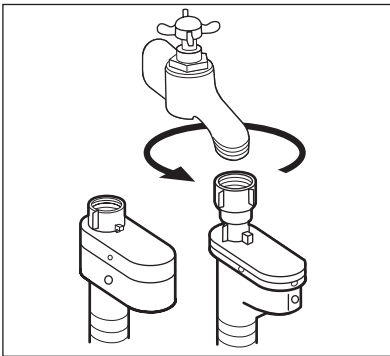

- Ligue a mangueira de admissão de água à torneira de água fria com rosca de 3/4.



CUIDADO

Certifique-se de que não existem fugas nas uniões.



Não utilize uma extensão de mangueira se a mangueira de entrada for demasiado pequena. Contacte o centro de assistência para saber como substituir a mangueira de entrada.

Dispositivo de paragem de água

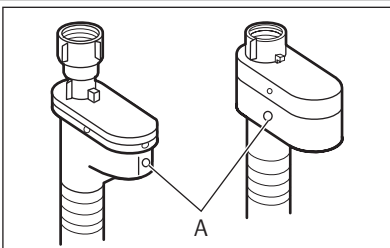

A mangueira de entrada tem um dispositivo de bloqueio da passagem de água. Este dispositivo impede fugas de água na mangueira causadas pelo desgaste natural do tubo. Esta avaria é indicada no sector vermelho da janela «A». Se isto acontecer, feche a torneira de água e contacte o centro de assistência para substituir a mangueira.

13.4 Escoamento da água

Existem procedimentos diferentes para ligar a mangueira de escoamento:

Com a guia da mangueira de plástico.

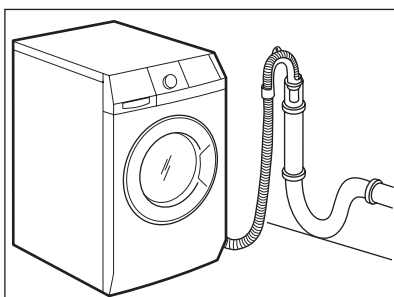
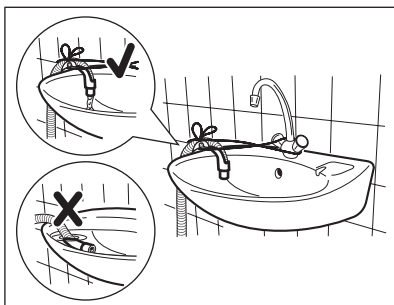
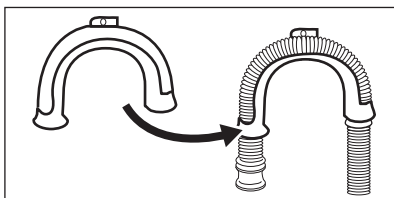

- Na borda de um lava-loiças.
- Certifique-se de que a guia de plástico não se move durante o escoamento do aparelho. Fixe a guia à torneira de água ou à parede.

- A um tubo com orifício de ventilação. Consulte a imagem. Directamente num tubo de escoamento a uma altura não inferior a 60 cm e não superior a 100 cm. A extremidade do tubo de escoamento deve estar sempre ventilada, isto é, o diâmetro interno do tubo de escoamento deve ser superior ao diâmetro externo da mangueira de escoamento.

Sem a guia da mangueira de plástico.

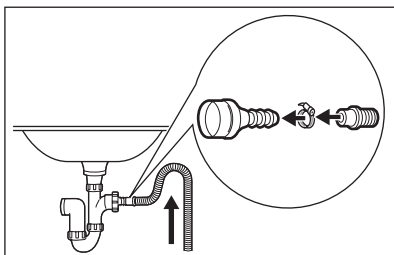

- Ao sifão do lava-loiça. Consulte a imagem. Insira a mangueira de drenagem no sifão e fixe com um clipe. Certifique-se de que a mangueira de escoamento fica em arco para evitar a entrada de partículas dentro do aparelho a partir do lava-loiças.

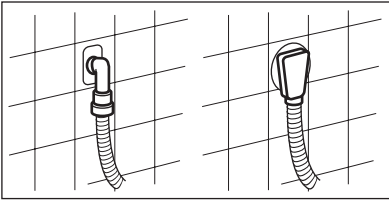

- Directamente para um tubo de drenagem encastrado na parede da divisão e fixe-o com um clipe.



Pode prolongar o tubo de escoamento até ao máximo de 400 cm. Contacte o Centro de Assistência Técnica para obter informações sobre outra mangueira de escoamento e extensão.

14. ENCASTRE

14.1 Encastre

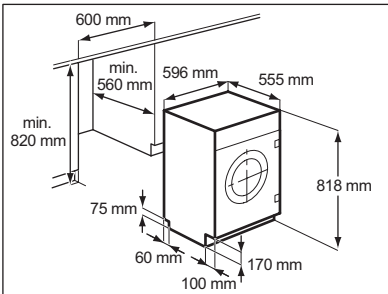

- Este aparelho foi concebido para ser encastrado em móveis da cozinha. O nicho deve ter as dimensões ilustradas na Fig. 1.

Fig. 1

Preparação e montagem da porta

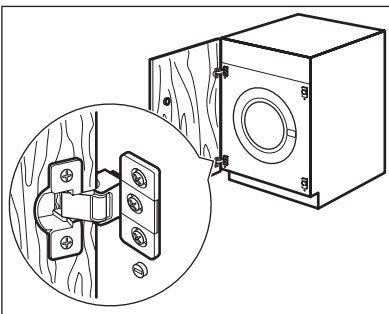

- A máquina está preparada de origem para a montagem de uma porta que abre da direita para a esquerda (Fig. 2).

Fig. 2

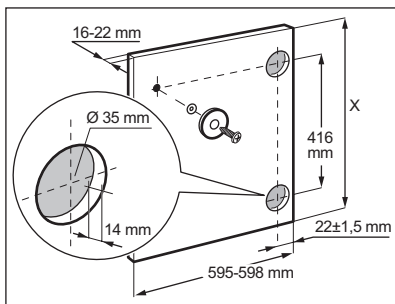

Fig. 3

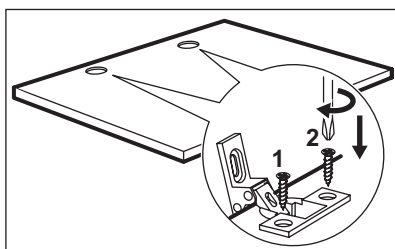

Fig. 4

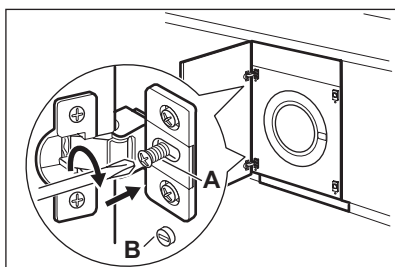

Fig. 5

• Porta

As dimensões da porta deverão ser:

- largura 595-598 mm
- espessura 16-22 mm
- a altura **X** depende da altura da base do móvel adjacente (Fig. 3).

• Dobradiças

Para montar as dobradiças, é necessário fazer dois furos (diâm. 35 mm, profundidade 12,5-14 mm, dependendo da profundidade da porta do armário) no lado interior da porta. A distância entre os centros de fixação das placas de orifícios deverá ser de 416 mm.

A distância do rebordo superior da porta até ao centro do orifício depende das dimensões do móvel adjacente.

As dobradiças deverão ser fixadas à porta com os parafusos para madeira **1** e **2** (Fig. 4) fornecidos com o aparelho.

• Montagem da porta

Fixe as dobradiças ao aparelho com os parafusos M5x15. As dobradiças podem ser ajustadas para compensar qualquer irregularidade na espessura da porta.

Para alinhar perfeitamente a porta, é necessário desapertar o parafuso, ajustar a porta e apertar novamente o parafuso **A** (Fig. 5).



Não remova o parafuso **B** (Fig. 5).

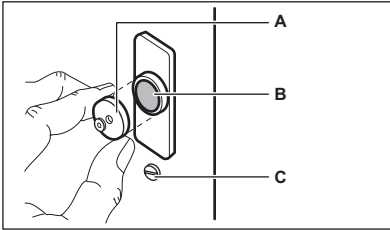

Fig. 6

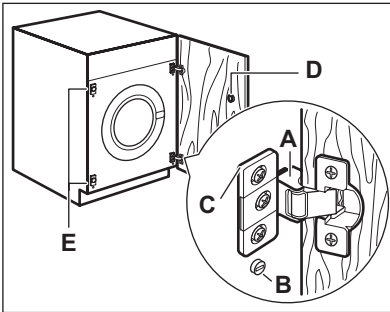

Fig. 7

• Contra-íman

O aparelho está preparado para um fecho magnético na porta. Para permitir o bom funcionamento deste dispositivo, é necessário apertar o contra-íman **A** (disco de aço + anel de borracha) no lado interior da porta.

A sua posição deverá corresponder à do íman **B** no aparelho (Fig. 6).



Não remova o parafuso **C**.

Se a porta tiver de ser aberta da esquerda para a direita, inverta a posição das placas **E**, do íman **D** e da placa **C**. Monte o contra-íman **D** e as dobradiças **A** conforme descrito anteriormente (Fig. 7)



CUIDADO

Não remova o parafuso **B**.

15. PREOCUPAÇÕES AMBIENTAIS

Recicle os materiais que apresentem o símbolo ♻. Coloque a embalagem nos contentores indicados para reciclagem.

Ajude a proteger o ambiente e a saúde pública através da reciclagem de aparelhos eléctricos e

electrónicos. Não elimine os aparelhos que tenham o símbolo ⚡ juntamente com os resíduos domésticos. Coloque o produto num ponto de recolha para reciclagem local ou contacte as suas autoridades municipais.

www.aeg.com/shop



132927941-A-112013



perfekt in form und funktion