

PFAFF®



ambition™ Quilt

Fournitures

- Machine à coudre Pfaff ambition™
- 100 x 150 cm (1 1/4 yard x 60") de denim noir fin pour les blocs de quilt et les cercles
- 15 x 115 cm (6" x 45" yard) de tissu en coton mauve uni pour les cercles
- 95 x 115 cm (1 yard x 45") de tissu rose foncé ton sur ton pour les cercles, les bordures et le biais
- 81 x 178 cm (32" x 70") de molleton à quilt
- 180 cm (2 yard) de tissu pour le revers du quilt
- Fil à coudre noir
- Fil à coudre assorti au tissu rose foncé ton sur ton
- Fil Robison Anton Rayon assorti au tissu en coton mauve
- Fil Robison Anton violet foncé pour le pointillé
- Écheveau de brins rose foncé à coucher et pour faire les pompons
- Écheveau de brins mauves pour les pompons
- Pied pour quilting 1/4" avec IDT n° 820926096
- Pied 1/4" pour piquêre dans la couture avec IDT n° 820925-096
- Pied pour surpiquêre à 2 niveaux avec IDT n° 820676-096
- Pied à ergot ouvert pour piqué libre n° 820988-096
- Pied pour coucher et tresser n° 820607-096
- Marqueur/craie
- Règle, cutter rotatif et planche à découper
- Épingles

Instructions de découpe

Découpez les lisières de tout le tissu avant la coupe.

Denim noir :

- 3 bandes de 23 cm (9") de large, dans la largeur du tissu. Dans chaque bande, découpez 6 carrés de 23 cm (9") de côté, pour obtenir un total de 18 carrés.
- 2 bandes de 11,5 cm (4 1/2") de large, dans la largeur du tissu. Dans chaque bande, découpez 12 carrés de 11,5 cm (4 1/2") de côté, pour obtenir un total de 24 carrés.

- 3 grands cercles de 18 x 18 cm (7" x 7")
- 6 cercles de moyenne dimension, 14 x 14 cm (5 1/2" x 5 1/2"), utilisez l'envers
- 6 petits cercles, 8,5 x 8,5 cm (3 1/2" x 3 1/2")

Tissu mauve uni :

- 6 cercles de moyenne dimension, 14 x 14 cm (5 1/2" x 5 1/2")

Coupe dans le tissu rose foncé ton sur ton :

- 5 bandes de 7 cm (2 3/4") de large, dans la largeur du tissu pour les bordures.
- 5 bandes de 7,5 cm (3") de large, dans la largeur du tissu pour le biais.
- 3 grands cercles de 18 x 18 cm (7" x 7")
- 12 petits cercles, 8,5 x 8,5 cm (3 1/2" x 3 1/2")

Marquage des carrés en denim de 23 cm (9") et des cercles

Divisez les carrés et les cercles en quatre à l'aide d'une craie ou d'un marqueur.

- Pour les blocs foncés de 23 cm (9"), marquez la ligne en travers de la longueur et de la largeur sur l'endroit de 6 carrés
- Pour les blocs clairs de 23 cm (9"), marquez la ligne en travers de la longueur et de la largeur sur l'envers des 12 carrés restants.
- Marquez la ligne en travers de la longueur et la largeur sur l'envers des 6 cercles de moyenne dimension en denim noir de 14 cm (5 1/2").
- Marquez la ligne en travers de la longueur et la largeur sur l'endroit de tous les autres cercles.

Couture des blocs de quilt

Bloc 1 foncé :

(En faire 3)

Sur l'endroit d'un carré de denim noir de 23 cm (9"), placez les cercles suivants en faisant correspondre les repères marqués en travers de la longueur et la largeur, comme suit :

1. Grand cercle rose foncé
2. Envers de cercle noir de moyenne dimension vers le haut
3. Endroit de petit cercle noir vers le haut

Épinglez le tout pour le maintenir en place.

Enfilez votre machine à coudre Pfaff ambition avec du fil à coudre en canette et du fil de rayonne Robison Anton mauve clair dans l'aiguille.

Posez le pied-de-biche 0A.

Avec un point droit, cousez autour de chaque cercle en retirant les épingles à mesure que vous cousez.

Découpez en travers de la longueur et la largeur suivant les repères centraux pour obtenir 4 blocs de 11,5 cm (4 1/2") (total de 12 blocs 1 foncés).

Bloc 2 foncé :

(En faire 3)

Sur l'endroit d'un carré de denim noir de 23 cm (9"), placez les cercles suivants en faisant correspondre les repères marqués en travers de la longueur et la largeur, comme suit :

1. Envers de cercle noir de moyenne dimension vers le haut
2. Endroit de petit cercle noir vers le haut

Épinglez le tout pour le maintenir en place.

Avec un point droit, cousez autour de chaque cercle en retirant les épingles à mesure que vous cousez.

Insérez des brins rose foncé dans le pied pour coucher et tresser et installez-le sur votre Pfaff ambition. Sélectionnez un point zigzag. En partant de l'une des lignes en travers de la longueur ou de la largeur, couchez le brin pour le maintenir en place en faisant glisser le bord du pied contre le bord du cercle du milieu.

Découpez en travers de la longueur et la largeur suivant les repères centraux pour obtenir 4 blocs de 11,5 cm (4 1/2") (total de 12 blocs 2 foncés).

PFAFF®

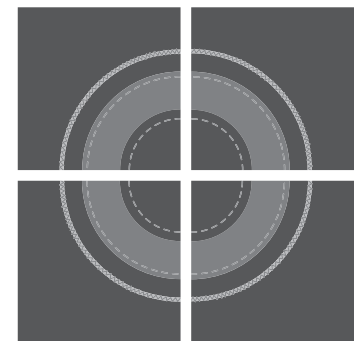
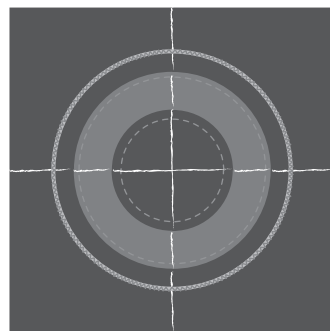
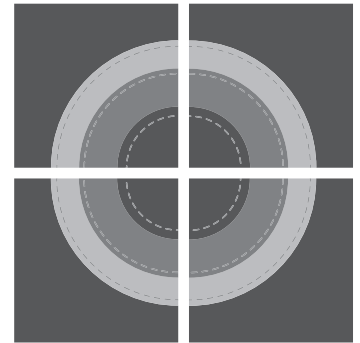
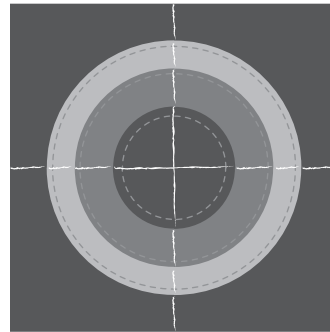

Bloc 3 clair :

(En faire 3)

Sur l'envers d'un carré de denim noir de 23 cm (9"), placez les cercles suivants en faisant correspondre les repères marqués en travers de la longueur et la largeur, comme suit :

1. Endroit de grand cercle noir vers le haut
2. Cercle mauve de moyenne dimension
3. Petit cercle rose foncé

Épinglez le tout pour le maintenir en place.

Posez le pied-de-biche OA.

Avec un point droit, cousez autour de chaque cercle en retirant les épingles à mesure que vous cousez.

Posez le pied à ergot ouvert pour piqué libre.

Enfilez votre machine avec du fil de rayonne Robison Anton violet foncé.

Abaissez les griffes d'entraînement et réglez votre machine Pfaff ambition sur piqué libre en suivant les instructions du manuel de l'utilisateur.

Faites des pointillés en piqué libre dans le cercle mauve du milieu de moyenne dimension

Découpez en travers de la longueur et la largeur suivant les repères centraux pour obtenir 4 blocs de 11,5 cm (4 1/2") (total de 12 blocs 3 clairs).

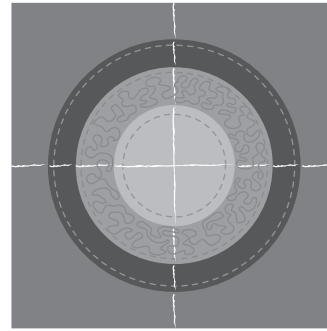

PFAFF®

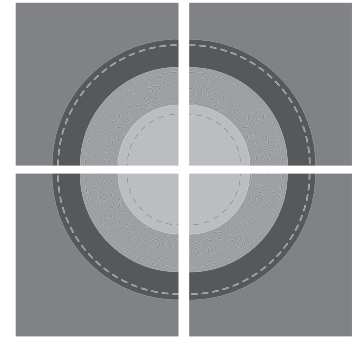

Bloc 4 clair :

(En faire 3)

Sur l'envers d'un carré de denim noir de 23 cm (9"), placez les cercles suivants en faisant correspondre les repères marqués en travers de la longueur et la largeur, comme suit :

1. Cercle mauve de moyenne dimension
2. Petit cercle rose foncé

Épinglez le tout pour le maintenir en place.

Enfilez votre machine Pfaff ambition avec du fil à coudre en canette et du fil de rayonne Robison Anton mauve clair dans l'aiguille.

Posez le pied-de-biche OA.

Avec un point droit, cousez autour de chaque cercle en retirant les épingles à mesure que vous cousez.

Posez le pied à ergot ouvert pour piqué libre.

Enfilez votre machine avec du fil de rayonne Robison Anton violet foncé.

Abaissez les griffes d'entraînement et réglez votre machine Pfaff ambition sur piqué libre en suivant les instructions du manuel de l'utilisateur.

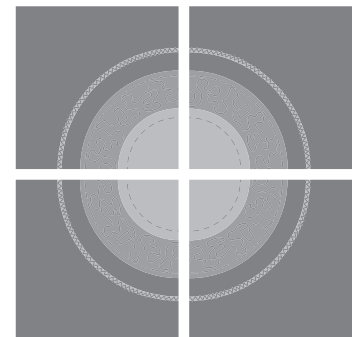
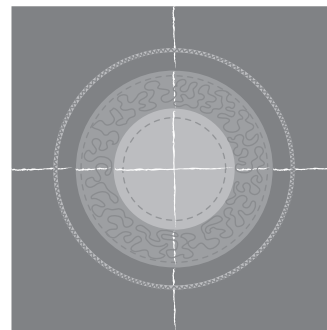

Faites des pointillés en piqué libre dans le cercle mauve du milieu de moyenne dimension

Insérez des brins rose foncé dans le pied pour coucher et tresser et installez-le sur la Pfaff ambition. Sélectionnez un point zigzag. En partant de l'une des lignes centrales en travers de la longueur ou la largeur, couchez le brin pour le maintenir en place en suivant la courbe du cercle du milieu.

Découpez en travers de la longueur et la largeur suivant les repères centraux pour obtenir 4 blocs de 11,5 cm (4 1/2") (total de 12 blocs 4 clairs).

Bloc 5 à petit cercle :

(En faire 6)

Sur l'envers d'un carré de denim noir de 23 cm (9"), placez le petit cercle rose foncé en faisant correspondre les repères marqués en travers de la longueur et la largeur. Épinglez pour fixer le tout.

Enfilez votre machine Pfaff ambition™ avec du fil à coudre en canette et du fil de rayonne Robison Anton mauve clair dans l'aiguille.

Posez le pied-de-biche 0A.

Avec un point droit, cousez autour du cercle en retirant les épingles à mesure que vous cousez.

Découpez en travers de la longueur et la largeur suivant les repères centraux pour obtenir 4 blocs de 11,5 cm (4 1/2") (total de 24 blocs 5 à petit cercle).

Blocs à pompons

Faites 12 pompons comme indiqué sur l'illustration.

Pour faire les blocs, posez le pied 1/4" pour quilting avec IDT et enfilez votre machine à coudre Pfaff ambition avec du fil à coudre en bobine et en canette.

Cousez les blocs 5 à petit cercle de 11,5 cm (4 1/2") aux blocs en denim noir unis de 11,5 cm (4 1/2").

Repassez les coutures pour que les blocs soient bien plats.

Épinglez un pompon sur 12 blocs carrés noirs en faisant arriver le bout du pompon à 15 mm (1/2") de la couture du coin.

Épinglez un bloc uni/bloc à cercle à un bloc à cercle/bloc uni en faisant se rejoindre les coutures.

Cousez l'ensemble en vous assurant que le pompon soit bien pris dans la couture.

Repassez la couture en évitant le pompon.

Bloc fini : 21,6 cm (8 1/2")

PFAFF®

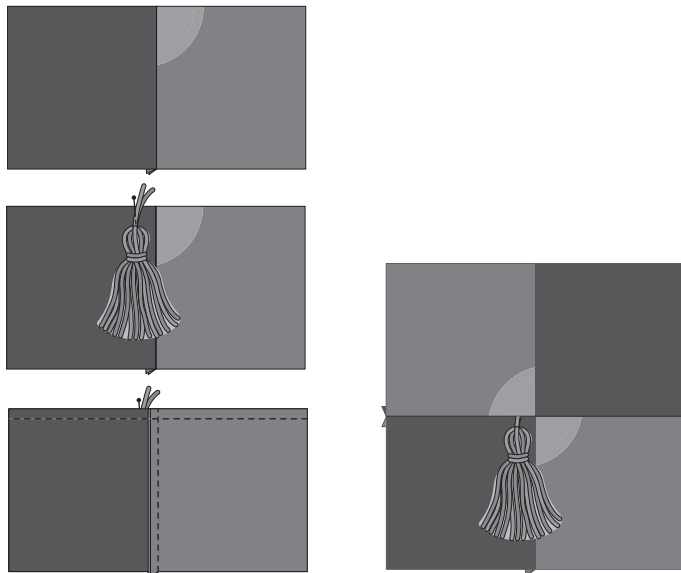
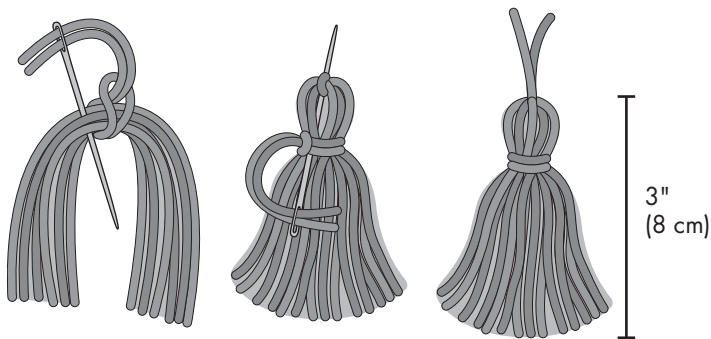
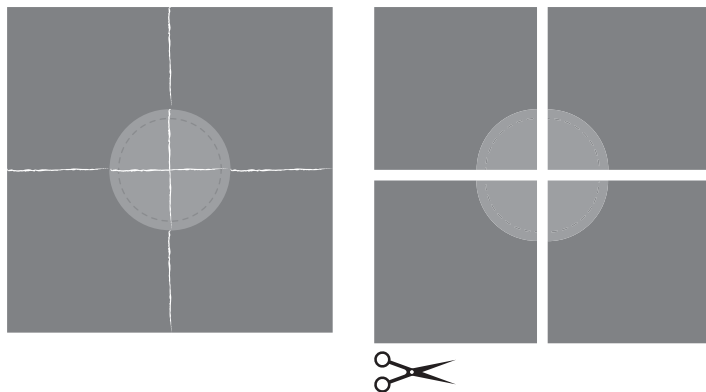

Blocs à cercle

Cousez les blocs 1 et 3 les uns aux autres en faisant correspondre les bords des cercles.

Repassez les coutures sur un côté.

Cousez les blocs 2 et 4 les uns aux autres en faisant correspondre les bords des cercles.

Repassez les coutures du côté opposé à l'ensemble de blocs 1/3.

Cousez l'ensemble de blocs 1/3 à l'ensemble de blocs 2/4 en alignant les coutures et en faisant correspondre les bords des cercles.

Repassez la couture sur un côté.

Bloc fini : 21,6 cm (8 1/2")

PFAFF®

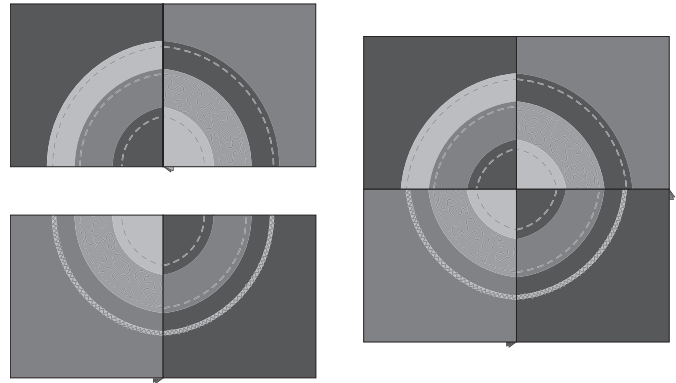

Assemblage des blocs à pompon et blocs à cercle

Rangées 1 et 3 : Placez le bloc à cercle endroit vers le haut en disposant le bloc à cercle rose foncé en bas à gauche. Placez le bloc à pompon endroit vers le bas en disposant le bloc foncé en bas à droite. Cousez le tout en faisant correspondre les coutures des coins. Recommencez pour 8 des blocs à cercle et à pompon. Repassez les coutures vers le bloc à cercle.

Cousez 4 des ensembles de blocs à cercle/blocs à pompon les uns aux autres pour la rangée 1. Cousez-en 4 autres pour faire la rangée 3. Repassez les coutures vers les blocs à cercle.

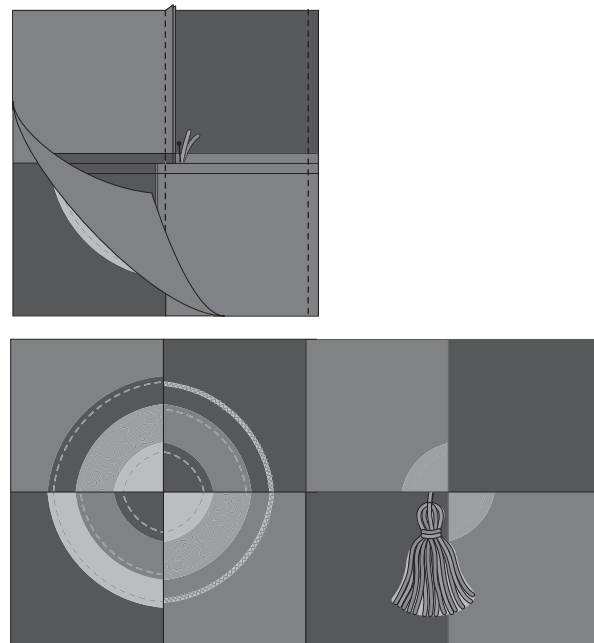

Rangée 2 : Placez le bloc à pompon endroit vers le haut en disposant le carré foncé dans le coin inférieur gauche. Placez le bloc à cercle endroit vers le bas en disposant le bloc à cercle rose foncé dans le coin inférieur droit. Cousez le tout en faisant correspondre les coutures des coins. Recommencez pour 4 blocs à pompon et 4 blocs à cercle. Repassez les coutures vers le bloc à cercle. Cousez les 4 blocs pompon/cercle les uns aux autres pour faire la rangée 2. Repassez les coutures vers le bloc à cercle.

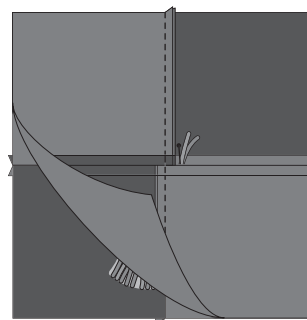

Assemblez les rangées 1, 2 et 3 en faisant correspondre les coutures des coins. Repassez les coutures sur un côté.

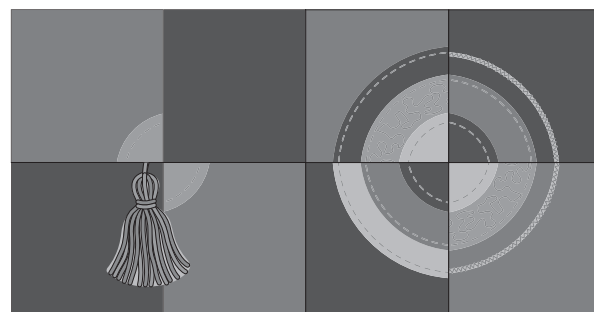

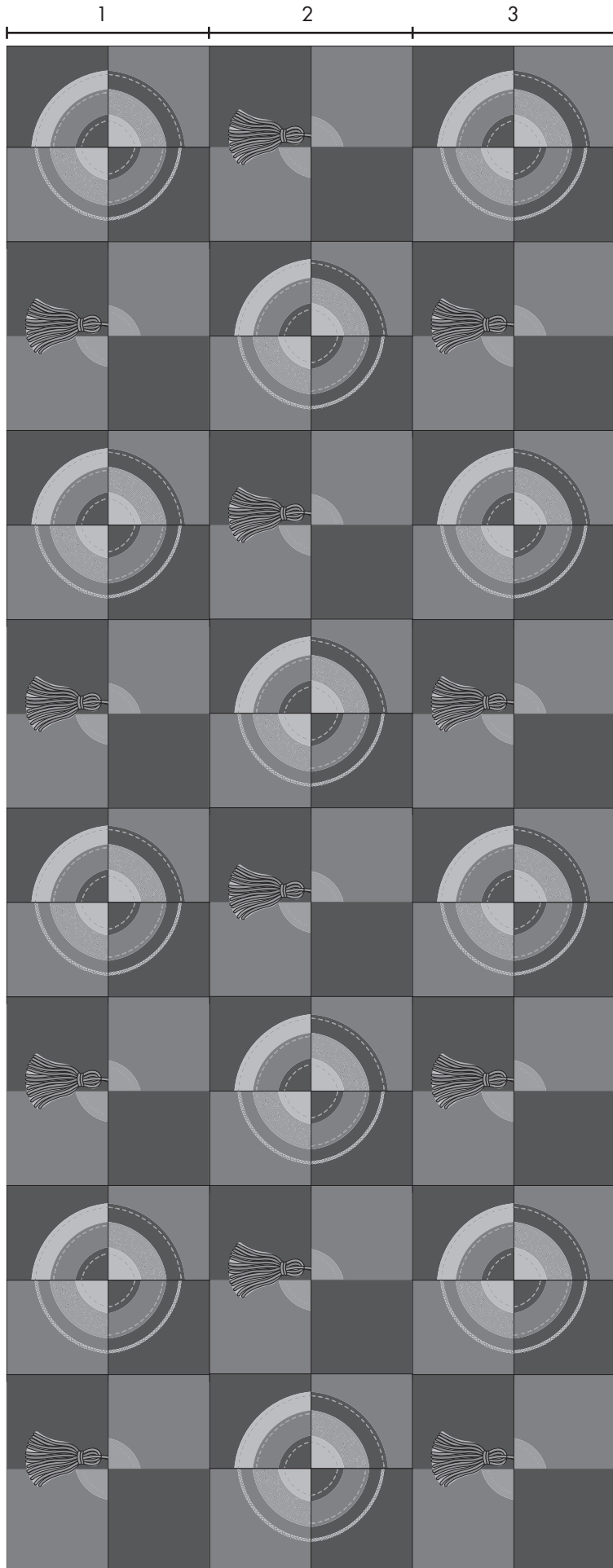

PFAFF®

Bordures

Assemblez les bandes de 7 cm (2 3/4") du tissu en coton rose foncé. Astuce : Effectuez une coupe d'onglet pour que les jointures ne soient pas trop voyantes.

Mesurez les côtés longs du dessus de votre quilt et coupez 2 bandes de la même longueur.

Cousez les bandes sur le côté long du dessus de votre quilt. Repassez vers la bordure.

Mesurez le haut et le bas du dessus de votre quilt et découpez 2 bandes de la même taille.

Cousez-les en haut et en bas de votre quilt. Repassez vers la bordure.

PFAFF®

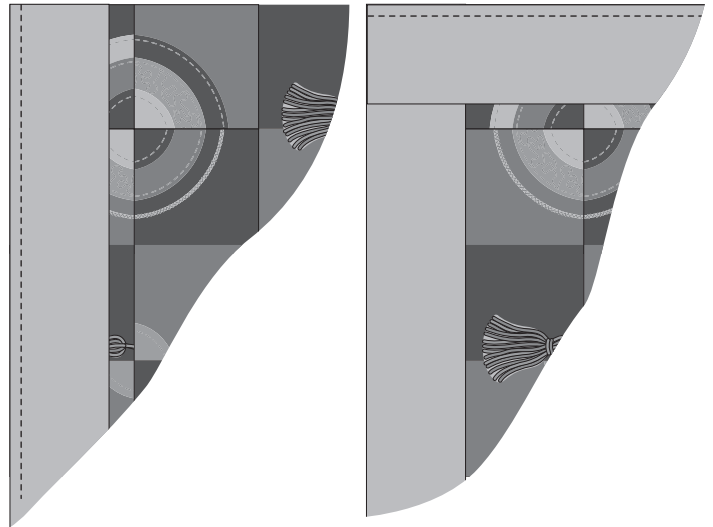

Construction du quilt

Disposez le tissu du dessous du quilt, envers vers le haut.

Déposez le molleton du quilt sur l'envers du tissu du dessous.

Placez le dessus de votre quilt assemblé sur le molleton. Bâtisiez.

Posez votre pied pour piqûre dans la couture et en partant du centre de votre quilt, piquez dans la couture de chaque carré pour fixer le tout.

Piquez dans la couture des bordures.

Posez le pied OA et enfilez votre machine à coudre Pfaff ambition avec du fil à coudre assorti au tissu rose foncé de la bordure.

Pour l'écho-quilting, placez le bord de votre pied OA le long de la couture du tissu de bordure et cousez autour de la bordure. Recommencez 3 fois en plaçant le bord de votre pied OA contre la rangée déjà cousue.

Coupez le surplus de molleton et de tissu du dessous.

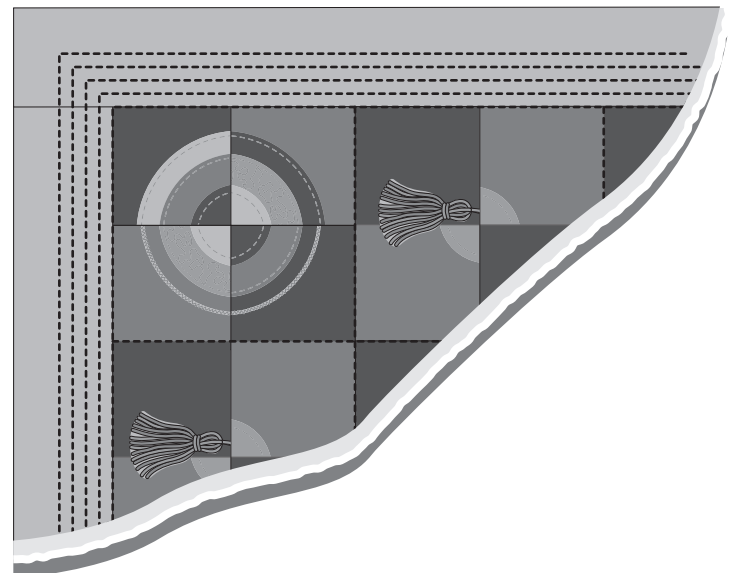
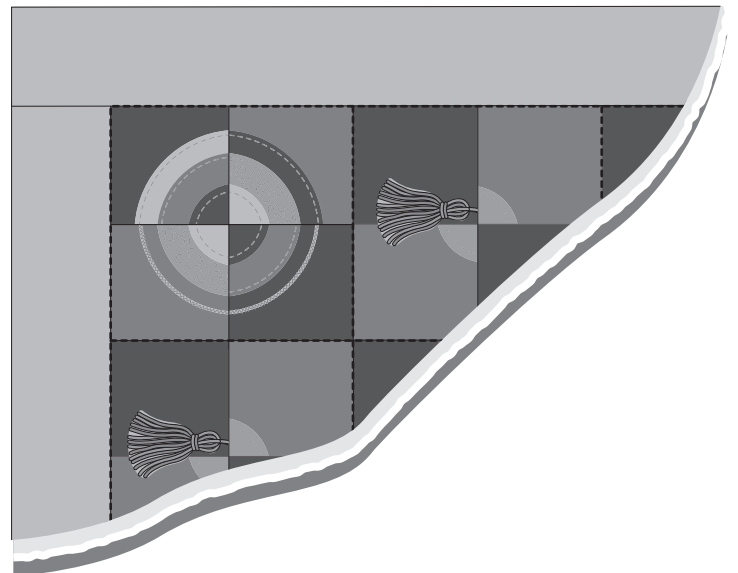

Pose du biais

Assemblez les bandes de 7,5 cm (3") du tissu rose foncé. Joignez-les aux coutures en onglets.

Repliez envers contre envers dans le sens de la longueur et repassez.

Sur l'envers de votre quilt, placez les bords bruts du biais contre les bords bruts de votre quilt.

Placez le bord de votre pied OA à côté des bords bruts et fixez les coins en onglets du biais avec un point droit.

Repliez le biais sur l'endroit du quilt.

Posez le pied pour surpiqûre à 2 niveaux et, avec un point droit, placez le repère rouge du pied pour surpiqûre à 2 niveaux près de la pliure du biais et cousez pour le maintenir en place.

PFAFF®

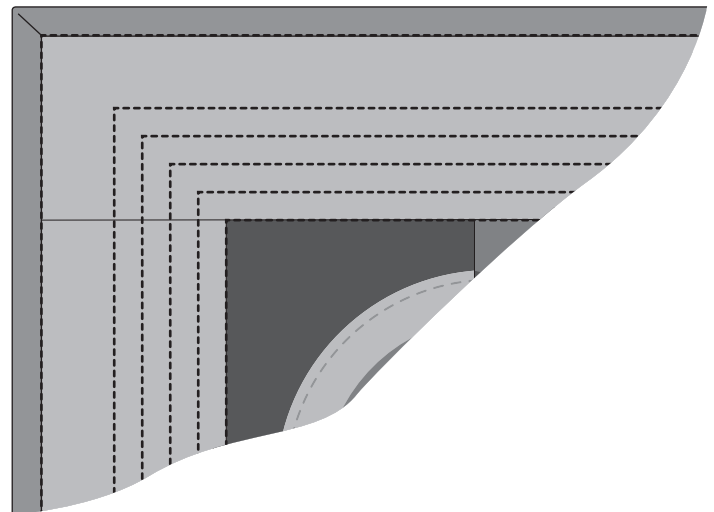
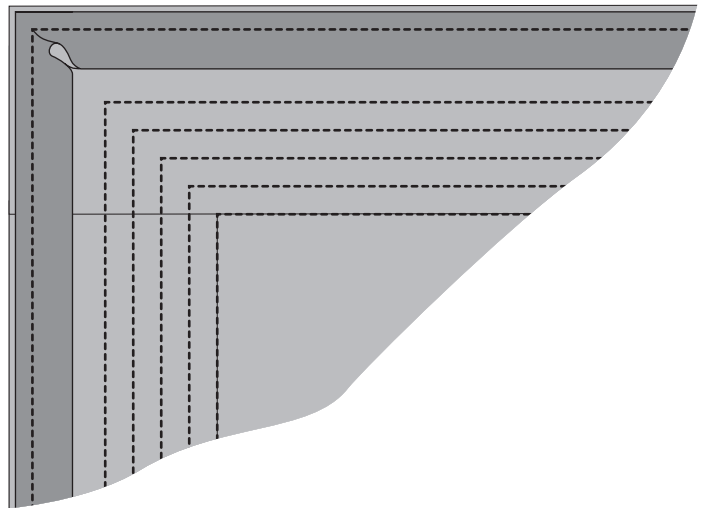

Étiquette

Avec le morceau de denim noir restant, créez une séquence de couture en suivant les instructions de votre manuel de l'utilisateur. Programmez le point n° 145 (ambition 1.5) ou n° 101 (ambition 1.0) et une image inversée du même point.

Placez un morceau d'entoilage déchirable derrière le denim et enfiler votre machine à coudre Pfaff ambition avec du fil de rayonne dans l'aiguille et du fil à coudre en canette.

Cousez la séquence sur les quatre côtés de l'étiquette.

Sélectionnez une nouvelle séquence et utilisez le point n° 138 (ambition 1.5) ou n° 96 (ambition 1.0) avec le n° 146 (ambition 1.5) ou n° 102 (ambition 1.0). Piquez au centre de l'étiquette de votre quilt.

Sélectionnez une nouvelle séquence et programmez votre nom avec un des alphabets intégrés dans votre Pfaff ambition™ 1.0 ou ambition™ 1.5. Piquez au-dessus de la séquence de piqûre centrale.

Recommencez l'étape 5 pour inscrire l'année et cousez sous la séquence de piqûre centrale.

Attachez votre étiquette sur l'envers de votre quilt.



