



Digital Wireless System
RS 170

Notice d'emploi

Sommaire

Consignes de sécurité importantes	2
Système HF numérique sans fil RS 170	4
Contenu	5
Vue d'ensemble du produit	6
Vue d'ensemble du casque HDR 170	6
Vue d'ensemble de l'émetteur TR 170	7
Vue d'ensemble des indications et signaux acoustiques	8
Vue d'ensemble des différentes étapes de connexion	10
Mise en service du RS 170	11
Placer l'émetteur	11
Raccorder l'émetteur à une source audio	12
Raccorder l'émetteur au secteur	15
Insérer et changer les accus	16
Charger les accus du casque	17
Régler l'arceau du casque	17
Utilisation du RS 170	18
Allumer/éteindre l'émetteur	18
Allumer/éteindre le casque	20
Régler le volume du casque	21
Couper le casque	21
Régler le son du RS 170 en fonction des besoins individuels	22
Connecter le casque à l'émetteur	24
Ecouter simultanément avec plusieurs casques	27
Nettoyage et entretien du RS 170	28
En cas d'anomalies	29
Accessoires et pièces de rechange	31
Caractéristiques techniques	32
Déclarations du fabricant	33

Consignes de sécurité importantes

- Lisez soigneusement et intégralement la présente notice avant d'utiliser le produit.
- Conservez cette notice à un endroit en permanence accessible à tous les utilisateurs. Si vous mettez le produit à la disposition d'un tiers, joignez-y toujours la notice.
- N'utilisez pas le produit dans un environnement qui exige une concentration particulière (par ex. sur la route ou lors d'activités manuelles).
- Conservez le casque au sec et ne l'exposez ni à des températures extrêmement basses ni à des températures extrêmement hautes (plage idéale : 0 °C/32 °F à 40 °C/104 °F).
- Manipulez le produit avec précaution et conservez-le dans un endroit propre, exempt de poussière.
- Eteignez le casque après l'utilisation afin d'économiser le pack batterie. Enlevez le pack batterie si vous prévoyez de ne pas utiliser le produit pendant une période prolongée.
- Le casque génère des champs magnétiques qui peuvent provoquer des interférences avec les stimulateurs cardiaques et les défibrillateurs implantés. Maintenez le casque à plus de 3 cm (1,2") des stimulateurs cardiaques et des défibrillateurs implantés.
- Protégez votre ouïe des volumes sonores élevés. Les casques Sennheiser présentent aussi une excellente qualité de transmission à volume sonore réduit.
- N'utilisez que les blocs secteurs fournis par Sennheiser.
- N'utilisez pas le produit à proximité d'eau et ne l'exposez pas à la pluie ni à l'humidité en raison du risque d'incendie ou d'électrocution.
- Retirez la fiche secteur de la prise de courant
 - pour complètement débrancher le produit du secteur
 - en cas d'orage ou
 - en cas de périodes d'inutilisation prolongées.
- Utilisez exclusivement le bloc secteur avec le type de source de courant indiqué dans le chapitre intitulé « Caractéristiques techniques » (voir page 32).
- Veillez à ce que le bloc secteur
 - soit facilement accessible,
 - soit bien branché dans la prise de courant,
 - soit uniquement utilisé dans la plage de température admissible,
 - ne soit ni couvert ni exposé directement au soleil durant des périodes prolongées afin d'éviter l'accumulation de chaleur (voir « Caractéristiques techniques » en page 32).
- N'utilisez pas le produit à proximité de sources de chaleur.
- N'utilisez que les appareils supplémentaires/accessoires recommandés par Sennheiser (voir « Accessoires et pièces de rechange » en page 31).

Pièces de rechange

S'il s'avère nécessaire d'installer des pièces de rechange, assurez-vous que le technicien d'entretien utilise des pièces de rechange recommandées par Sennheiser ou des pièces présentant les mêmes caractéristiques que celles

des pièces d'origine. Des pièces de rechange non agréées peuvent provoquer des incendies ou des électrocutions ou encore comporter d'autres risques.

Utilisation conforme aux directives

L'utilisation du produit conforme aux directives implique :

- que vous ayez lu cette notice et, en particulier, le chapitre « Consignes de sécurité importantes » en page 2,
- que vous n'utilisiez le produit que dans les conditions décrites dans la présente notice.

Est considérée comme une utilisation non conforme aux directives toute application différente de celle décrite dans la présente notice ou le non-respect des conditions d'utilisation indiquées ici.















Consignes de sécurité sur les accus NiMH

En cas de mauvaise utilisation ou d'utilisation abusive, les accus peuvent couler. Dans des cas extrêmes, il y a un risque :



- de surchauffe,
- d'incendie,
- d'explosion,
- de fumée et d'émanation de gaz.

Sennheiser décline toute responsabilité en cas de mauvaise utilisation ou d'utilisation abusive.

	Conservez les accus hors de portée des enfants.		Utilisez uniquement des accus recommandés par Sennheiser.
	Respectez la polarité.		Ne court-circuitez pas les accus.
	N'exposez pas les accus à l'humidité.		Éteignez les appareils alimentés par accus lorsqu'ils ne sont plus utilisés.
	Ne mélangez pas les accus non emballés.		En cas de non utilisation prolongée, rechargez les accus régulièrement (tous les 3 mois environ).
	Ne rechargez les accus qu'à une température ambiante entre 10 °C/ 50 °F et 40 °C/104 °F.		N'exposez pas les accus à des températures supérieures à 70°C/158°F, par ex. ne les exposez pas au soleil ou ne les jetez pas au feu.
	Ne désassemblez et ne déformez pas les accus.		Ne continuez pas à utiliser des accus défectueux.
	Enlevez immédiatement les accus d'appareils manifestement défectueux.		Déposez les accus dans un point de collecte spécifique, ou rapportez-les à votre revendeur.

Systeme HF numérique sans fil RS 170

Le RS 170 est un système casque sans fil HF hi-fi stéréo doté de caractéristiques exclusives. Il délivre une image sonore transparente et équilibrée avec une excellente réponse dans les basses qui en font le système idéal pour la hi-fi, la TV et le home cinéma.

Les accus peuvent être rechargés sans les enlever du casque. Profitez du son en totale liberté, avec un design élégant et un maximum de confort.

Points forts supplémentaires du système casque sans fil RS 170

- Transmission des signaux audio sans réduction de débit de données, sur une liaison numérique stable, sur la bande de fréquence 2,4 GHz, vous permettant de savourer la musique sans être gêné par des cordons.
- Transducteurs dynamiques avec puissants aimants en néodyme, assurant une restitution audio claire et bien détaillée.
- Transmission audio numérique sans fil Kleer, sans réduction de débit de données, pour un son en qualité CD.
- Aucune configuration n'est nécessaire – branchez, écoutez ! Il suffit de relier l'émetteur à votre baladeur audio/vidéo, de mettre le casque, et de lancer la lecture !
- Un émetteur TR 170, plusieurs récepteurs – jusqu'à 4 personnes peuvent écouter une même source audio.

Technologie de transmission sans fil Kleer™



Le système casque sans fil RS 170 est doté de la technologie de transmission audio numérique sans fil HF développée par Kleer. La société Kleer a mis au point un standard de transmission HF (portant son nom) offrant une qualité audio CD, tout en consommant un minimum de puissance.

Contenu

- 1 casque HDR 170
- 1 émetteur TR 170
- 1 bloc secteur avec adaptateurs pays
- 1 câble audio stéréo avec jacks 3,5 mm
- 1 adaptateur prise jack 3,5 mm vers jack 6,35 mm
- 1 adaptateur prise jack 3,5 mm vers 2 jacks RCA
- 2 accus NiMH, type AAA (LR 03), 1,2 V
- 1 passe-câble
- 1 gaine de câbles
- 1 guide de démarrage rapide incluant un CD ROM avec la notice d'emploi détaillée en PDF
- 1 guide de sécurité

Vue d'ensemble du produit

Vue d'ensemble du casque HDR 170



- ① Arceau
- ② Contacts de charge
- ③ Coussinets d'oreille
- ④ Compartiments à piles
- ⑤ Touche **VOLUME +**
- ⑥ Touche multifonctions 
- ⑦ Touche **VOLUME -**
- ⑧ Touche **SURR** 
- ⑨ Touche **BASS** 
- ⑩ LED multifonctions



En appuyant sur la touche multifonctions  ⑥, vous pouvez allumer le casque, le mettre en mode veille ou en mode multi-utilisateurs, couper le casque et appairer le casque.

Vue d'ensemble de l'émetteur TR 170

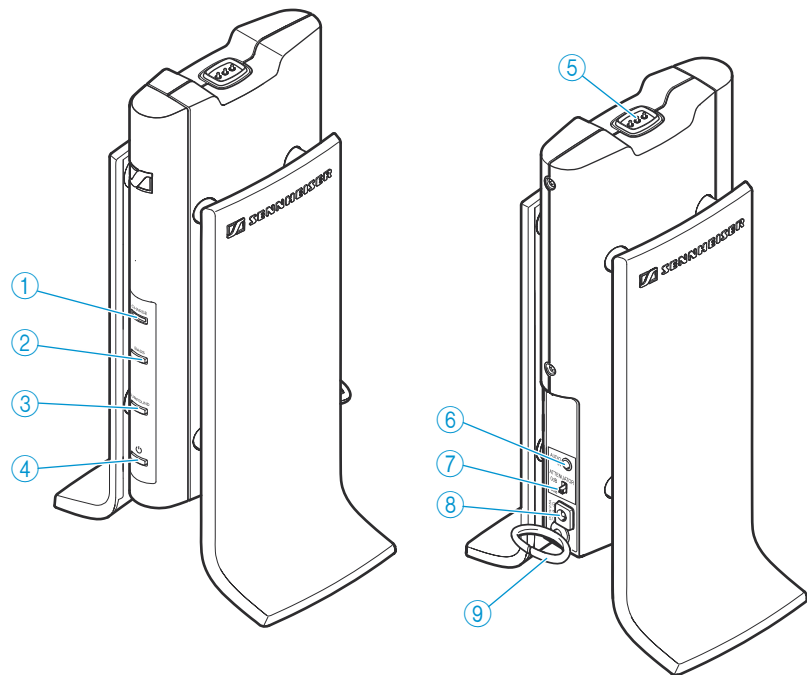

- ① LED **CHARGE**, orange
- ② Touche **BASS**, rétro-éclairée en vert
- ③ Touche **SURROUND**, rétro-éclairée en vert
- ④ Touche multifonctions **⏻**, rétro-éclairée en vert
- ⑤ Contacts de charge pour charger le casque
- ⑥ Entrée audio (**AUDIO IN**)
- ⑦ Commutateur **ATTENUATOR**
- ⑧ Prise pour bloc secteur (**DC 5V 0.5A**)
- ⑨ Passe-câble





En appuyant sur la touche multifonctions **⏻** ④, vous pouvez allumer l'émetteur, le mettre en mode veille ou en mode multi-utilisateurs et appairer l'émetteur.

Vue d'ensemble des indications et signaux acoustiques

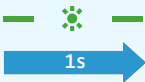
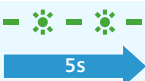



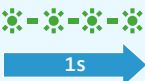
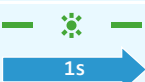
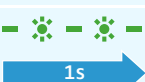







Signification des pictogrammes signalant le clignotement des LED

Statut	Signification
	La LED est allumée.
	La LED clignote une fois par seconde.
	La LED clignote deux fois toutes les 5 secondes.



Indications sur le casque

Indication	Statut	Signification
LED multifonctions 10		Les accus sont presque déchargés.
		Le casque cherche un émetteur approprié (mode recherche).
		Le casque établit une connexion avec un émetteur.
		Le casque reçoit un signal audio.

Indications sur l'émetteur

Indications	Statut	Signification
LED CHARGE ①		Les accus sont en cours de charge.
	éteinte	Les accus sont complètement chargés.
Touche BASS ②		L'accentuation dynamique des graves est activée.
Touche SURR ③		Le son surround 3D est activé.
Touche multifonctions  ④	éteinte	L'émetteur est en mode veille.
	 — 	L'émetteur cherche un casque approprié (mode recherche).
	 — 	L'émetteur établit une connexion avec un casque.
	 — 	L'émetteur est en mode mono-utilisateur.
	 — 	L'émetteur est en mode multi-utilisateurs.

Signification du signal acoustique du casque

1 bip court	Signification
	Le volume minimum est atteint.
	Le volume maximum est atteint.
	La touche SURR  ⑧ a été appuyée.
	La touche BASS  ⑨ a été appuyée.

Vue d'ensemble des différentes étapes de connexion

Etablissement de la connexion

Mode recherche

Après la mise en marche du casque et de l'émetteur, le casque cherche un émetteur approprié.

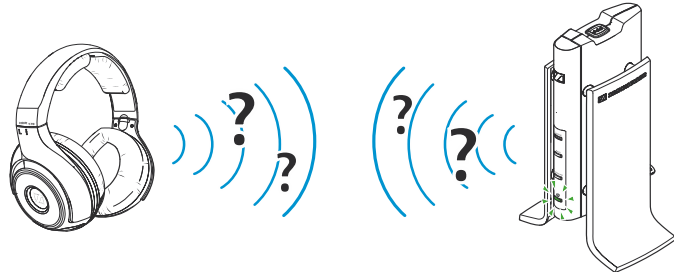
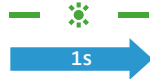

Appairage

Le casque et l'émetteur se sont identifiés l'un à l'autre et le casque est appairé avec l'émetteur.

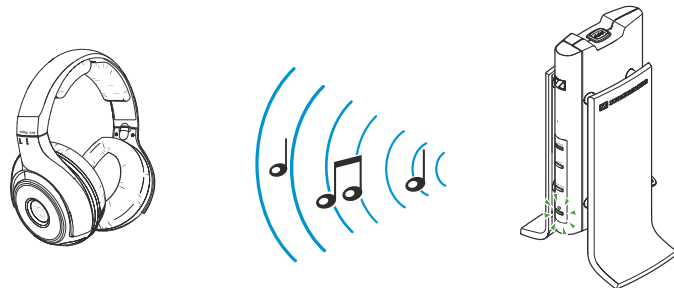

Mode mono-utilisateur et mode multi-utilisateurs

Mode mono-utilisateur

Vous ne pouvez écouter votre source audio qu'avec un seul casque. Par défaut, l'émetteur est en mode mono-utilisateur (voir page 24).

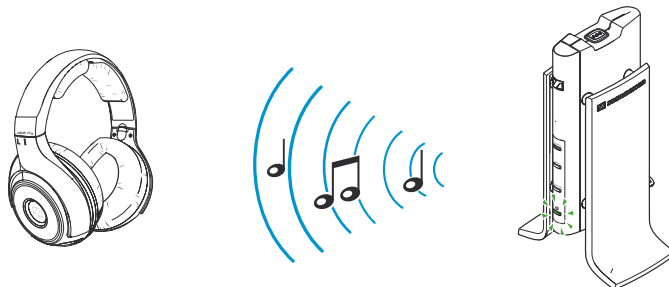
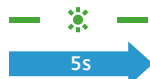

Mode multi-utilisateurs

Afin de pouvoir écouter votre source audio avec plusieurs casques en même temps, vous devez mettre l'émetteur en mode multi-utilisateurs (voir page 27).

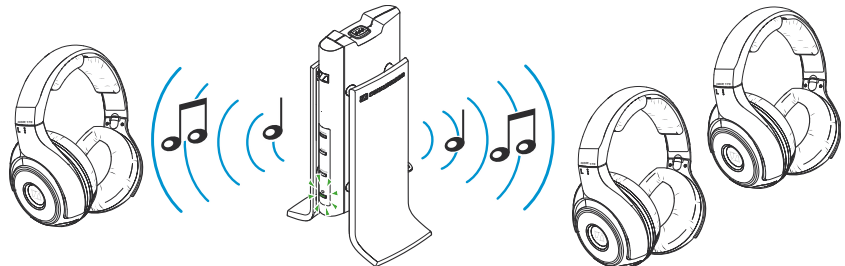

Mise en service du RS 170

Placer l'émetteur

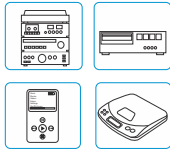

- ▶ Choisissez un emplacement adéquat à proximité de votre source audio (par ex. télé, chaîne hi-fi ou système home cinéma).
- ▶ Ne placez pas l'émetteur à proximité immédiate d'un objet métallique comme une étagère en métal, un mur en béton armé, etc. La portée de l'émetteur pourrait s'en trouver réduite.

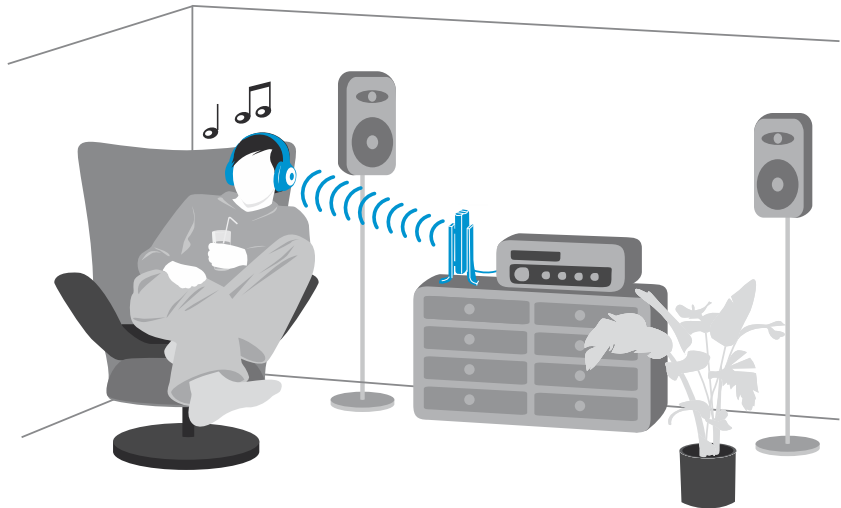

Il n'est pas nécessaire que l'émetteur et le casque se trouvent dans la même pièce. Vous pouvez vous déplacer librement dans votre maison et même dans votre jardin.

Passe-câble

- ▶ Insérez le passe-câble ⑨ dans le trou à l'arrière de l'émetteur.
- ▶ Passez les câbles branchés dans le passe-câble ⑨ pour éviter que les câbles ne se défassent ou ne soient pliés.

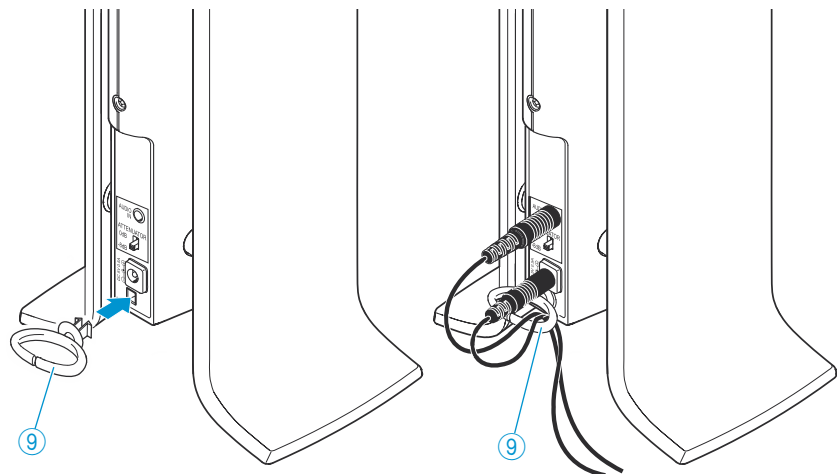

- ▶ Utilisez la gaine de câbles pour ranger et cacher les câbles.

Raccorder l'émetteur à une source audio

Vous pouvez raccorder l'émetteur TR 170 à différentes sources audio telles qu'une télé, un lecteur DVD ou une chaîne hi-fi.

- ▶ Eteignez votre source audio avant de raccorder l'émetteur.

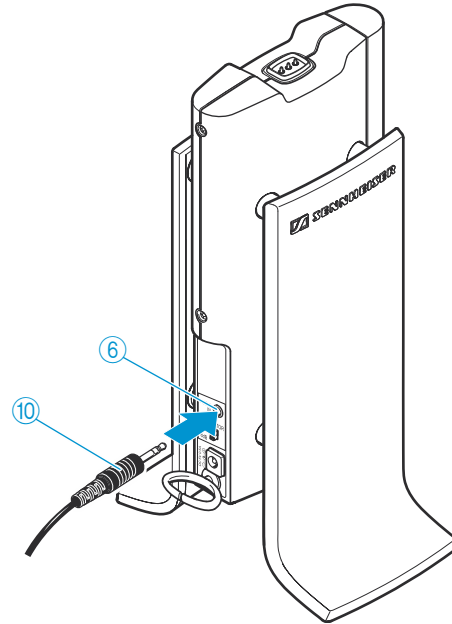

- ▶ Branchez le câble audio ⑩ sur l'entrée audio ⑥ de l'émetteur.
- ▶ Vérifiez les possibilités de connexion offertes par votre source audio.

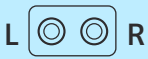
Chapitre	Possibilité de connexion	Type de prise
A		Prise casque
B		Prises RCA (sortie)

- ▶ Suivez les instructions dans le chapitre correspondant pour raccorder votre émetteur à la source audio.

A Raccorder l'émetteur à la prise casque

Afin d'ajuster de manière optimale le signal de votre source audio, vous devez changer le réglage du commutateur **ATTENUATOR 7** en fonction de votre source audio.

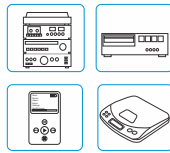

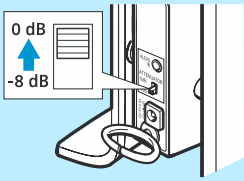
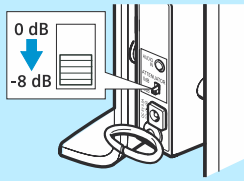
Source audio portable (lecteur MP3, téléphone mobile)	Source audio fixe (chaîne hi-fi, amplificateur)
▶ Mettez le commutateur ATTENUATOR 7 sur « 0 dB ».	▶ Mettez le commutateur ATTENUATOR 7 sur « -8 dB ».
	

- ▶ Réglez le volume de la prise casque de votre source audio sur un niveau moyen. Ceci améliore la qualité de la transmission sans fil. Si nécessaire, vérifiez les réglages de votre source audio.
- ▶ Branchez le câble audio **10** sur la prise casque de votre source audio. Si le connecteur jack du câble audio **10** est trop petit pour la prise casque, branchez l'adaptateur vers prise jack 6,3 mm **11** sur le câble audio.

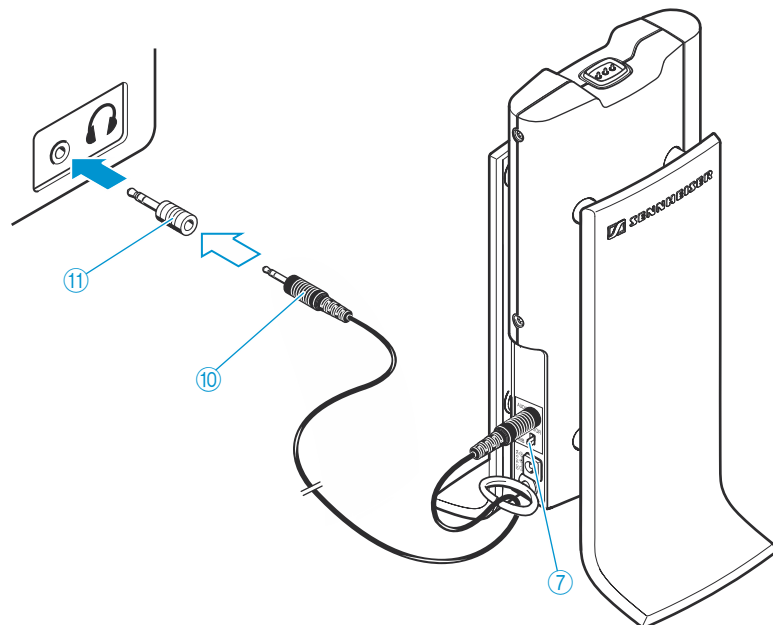

B Raccorder l'émetteur aux prises RCA (sortie)

AVERTISSEMENT - Endommagement de l'ouïe dû aux volumes trop élevés !

AVERTISSEMENT



Vous pouvez souffrir des dommages auditifs si vous utilisez d'autres casques compatibles Klear sans réglage de volume intégré, tel que le Sennheiser MX W1, avec l'émetteur TR 170 :

- ▶ Dans ce cas, ne branchez pas l'émetteur sur les prises RCA (sortie) de votre source audio, mais raccordez-le à la prise casque de votre source audio.
- ▶ Avant d'utiliser le casque, réglez un volume faible sur votre source sonore.

Afin d'ajuster de manière optimale le signal de votre source audio, vous devez changer le réglage du commutateur **ATTENUATOR 7** en fonction de votre source audio.

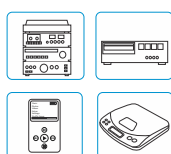

Source audio portable (lecteur MP3, téléphone mobile)

- ▶ Mettez le commutateur **ATTENUATOR 7** sur « 0 dB ».

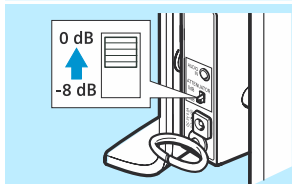

Source audio fixe (chaîne hi-fi, amplificateur)

- ▶ Mettez le commutateur **ATTENUATOR 7** sur « -8 dB ».

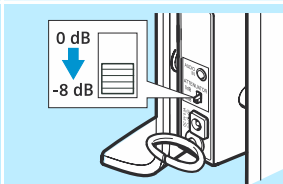

- ▶ Branchez l'adaptateur vers prises RCA 12 sur le câble audio 10.
- ▶ Branchez le jack RCA rouge de l'adaptateur 12 sur la prise RCA rouge R de votre source audio.
- ▶ Branchez le jack RCA blanc de l'adaptateur 12 sur la prise RCA blanche ou noire L de votre source audio.

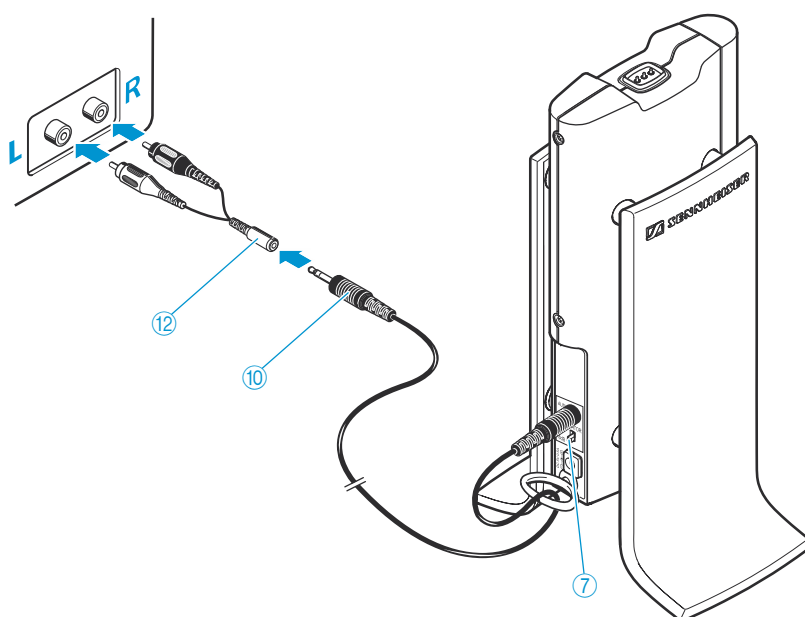



Si votre source audio dispose de plusieurs prises RCA, utilisez les sorties RCA (souvent désignées comme « Audio Out »).

Raccorder l'émetteur au secteur

- ▶ Sélectionnez l'adaptateur pays ⑭ approprié.
- ▶ Glissez l'adaptateur pays ⑭ sur le bloc secteur ⑬ jusqu'à ce qu'il s'enclenche.

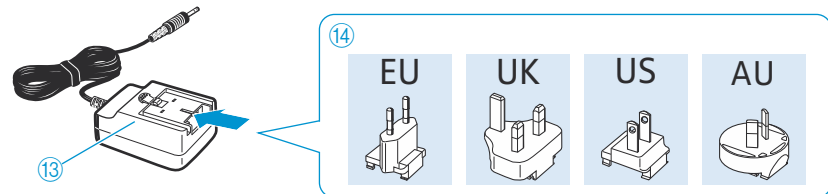

- ▶ Branchez le connecteur ⑮ du bloc secteur sur la prise ⑧.

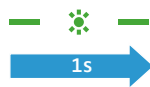
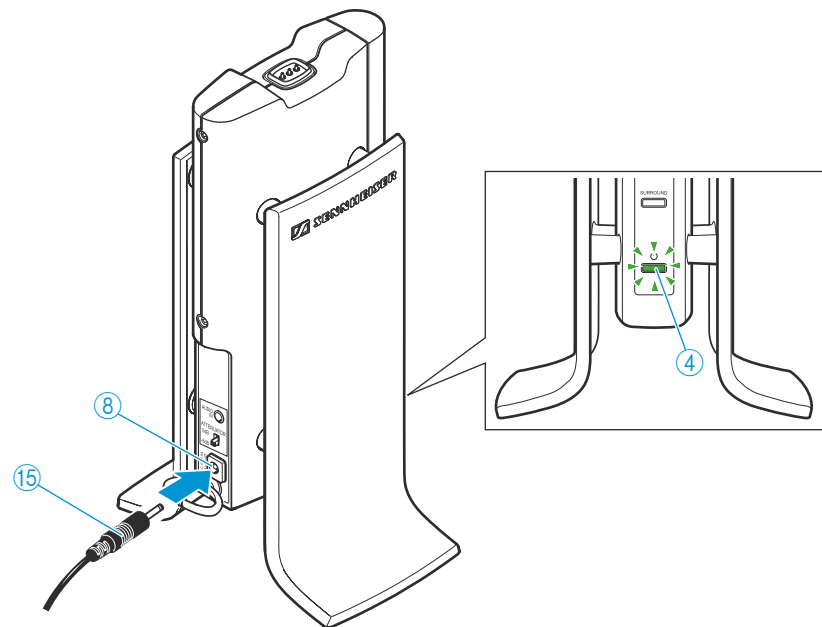

Branchez le bloc secteur ⑬ sur une prise de courant. L'émetteur s'allume. La touche multifonctions ④ clignote en vert après neuf secondes. L'émetteur cherche un casque approprié.

Insérer et changer les accus



Pour alimenter le casque, vous pouvez utiliser :

- des piles standard (type AAA, 1,5 V)
- des accus NiMH (type AAA, 1,2 V, 600 mAh)

Si vous utilisez des piles standard, veillez à **ne pas** placer le casque sur le support casque de l'émetteur.

- ▶ Tournez les deux coussinets d'oreille ③ dans le sens de la flèche, au-delà de la petite résistance perceptible.
- ▶ Retirez les coussinets d'oreille ③ des oreillettes.

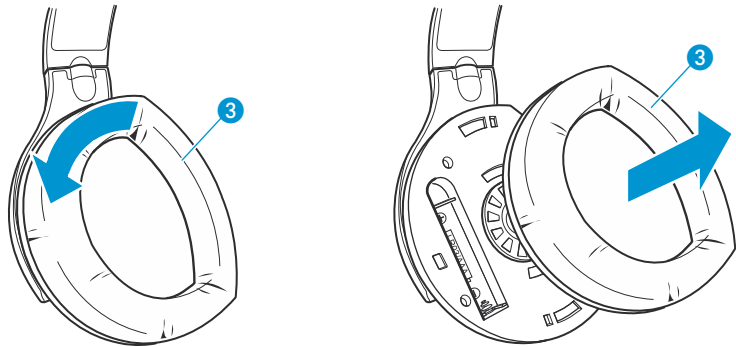

- ▶ Si nécessaire, enlevez les accus déchargés.
- ▶ Insérez les accus. Respectez la polarité lorsque vous insérez les accus.

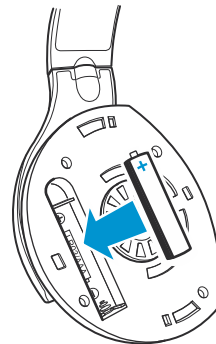

- ▶ Remettez les coussinets d'oreille ③ en place.

Charger les accus du casque

ATTENTION Endommagement du casque !

Si vous avez inséré des piles standard dans le casque et placez le casque sur le support casque de l'émetteur, les piles peuvent couler et endommager le casque.

- ▶ Placez uniquement le casque sur le support casque de l'émetteur si vous avez inséré des accus.



Chargez les accus pendant au moins 16 heures avant de les utiliser pour la première fois. Par la suite, la durée de recharge nécessaire est à peu près la moitié de la durée d'utilisation. Les accus complètement chargés offrent une autonomie jusqu'à 24 heures.

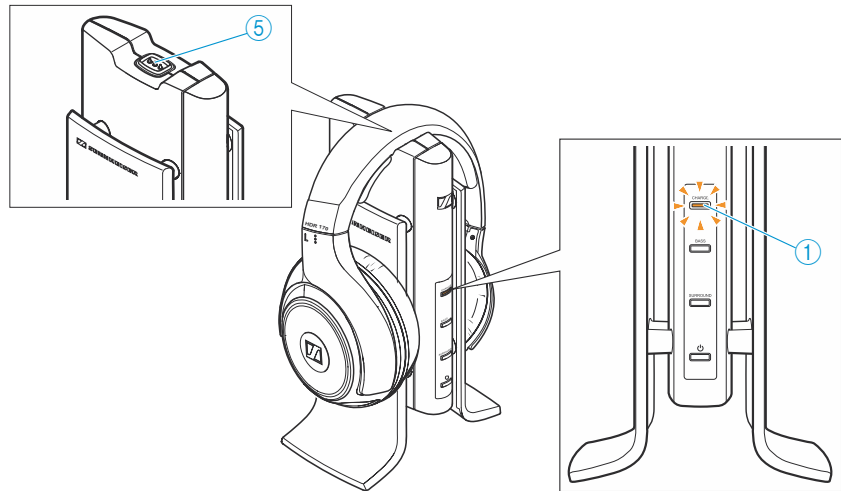

- ▶ Placez le casque sur le support casque de l'émetteur. Veillez à ce que le casque touche les contacts de charge ⑤. Les accus sont chargés. La LED CHARGE ① s'allume en orange.

Quand les accus sont complètement chargés, la LED CHARGE ① s'éteint.



Placez toujours le casque sur le support casque de façon qu'il soit chargé au maximum lorsque vous en aurez besoin.

Régler l'arceau du casque

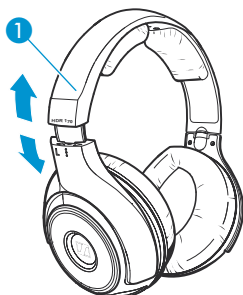

Pour garantir une qualité sonore et un confort optimum, l'arceau doit être réglé en fonction de votre tête. A cet effet, vous pouvez régler l'arceau ① par crans :

- ▶ Mettez le casque de telle façon que l'arceau ① passe au milieu de la tête.
- ▶ Réglez le casque de manière à ce que
 - les coussinets d'oreille couvrent entièrement les oreilles,
 - vous sentiez une légère pression autour de vos oreilles,
 - l'arceau ① soit appuyé contre la tête.

Utilisation du RS 170



Pour allumer le produit et écouter votre source sonore, procédez comme suit :

Séquence des étapes	Page
1. Assurez-vous que les accus sont complètement chargés.	17
2. Allumez votre source audio.	–
3. Allumez l'émetteur.	20
4. Allumez le casque.	20
5. Réglez le volume souhaité.	21

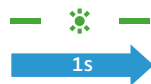

Allumer/éteindre l'émetteur

Allumer l'émetteur

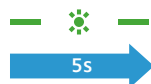

- ▶ Appuyez sur la touche multifonctions  pendant env. 1 seconde. L'émetteur s'allume. La touche multifonctions  clignote en vert, indiquant que l'émetteur cherche un casque approprié.



Une fois que l'émetteur a trouvé un casque approprié, il se connecte au casque et transmet le signal audio. La LED multifonctions  du casque et la touche multifonctions  de l'émetteur clignotent lentement.

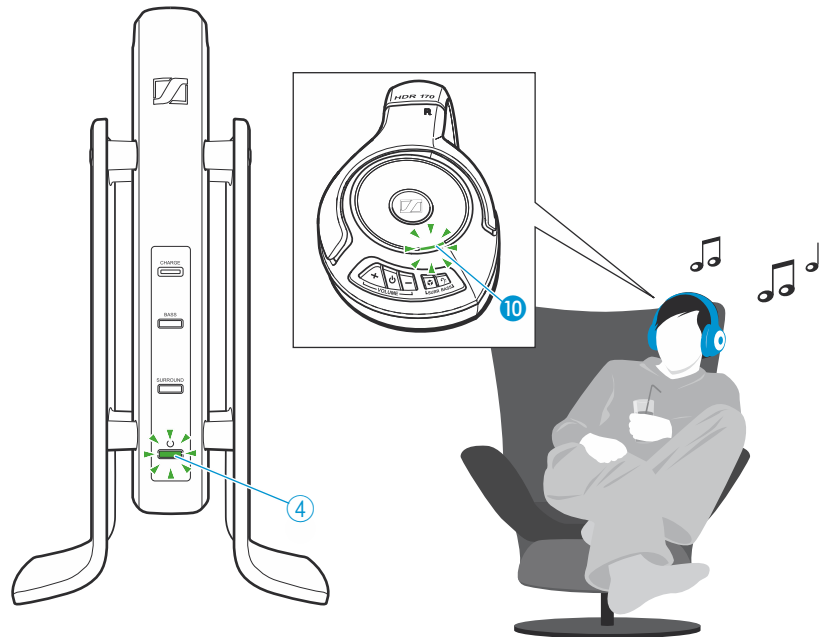

Eteindre l'émetteur

- ▶ Appuyez sur la touche multifonctions  ④ pendant env. 1 seconde. La touche multifonctions  ④ s'éteint. L'émetteur est en mode veille.

Pour débrancher l'émetteur du secteur :

- ▶ Retirez la fiche secteur de la prise de courant. Veuillez noter que, dans ce cas, les accus du casque ne sont plus chargés.



Si le casque est éteint ou se trouve en dehors de la portée de l'émetteur pendant plus de cinq minutes, l'émetteur passe automatiquement en mode veille. La touche multifonctions  ④ s'éteint. En mode veille, l'émetteur ne consomme que peu de courant, ainsi on peut le laisser branché sur le secteur.

Allumer/éteindre le casque

AVERTISSEMENT - Risque dû à un volume élevé !

AVERTISSEMENT



Ecouter à des volumes sonores élevés pendant de longues périodes peut provoquer des dommages auditifs permanents.

- ▶ Avant de mettre le casque, réglez un volume faible.
- ▶ Ne vous exposez pas constamment à des volumes élevés.

Allumer le casque

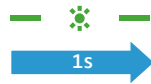

- ▶ Appuyez sur la touche multifonctions  6 pendant env. 1 seconde. Le casque s'allume. La LED multifonctions 10 clignote en vert, indiquant que le casque cherche un émetteur approprié.

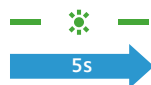

Une fois que le casque a trouvé un émetteur approprié, l'émetteur se connecte au casque et transmet le signal audio. La LED multifonctions 10 du casque et la touche multifonctions  4 de l'émetteur clignotent lentement.

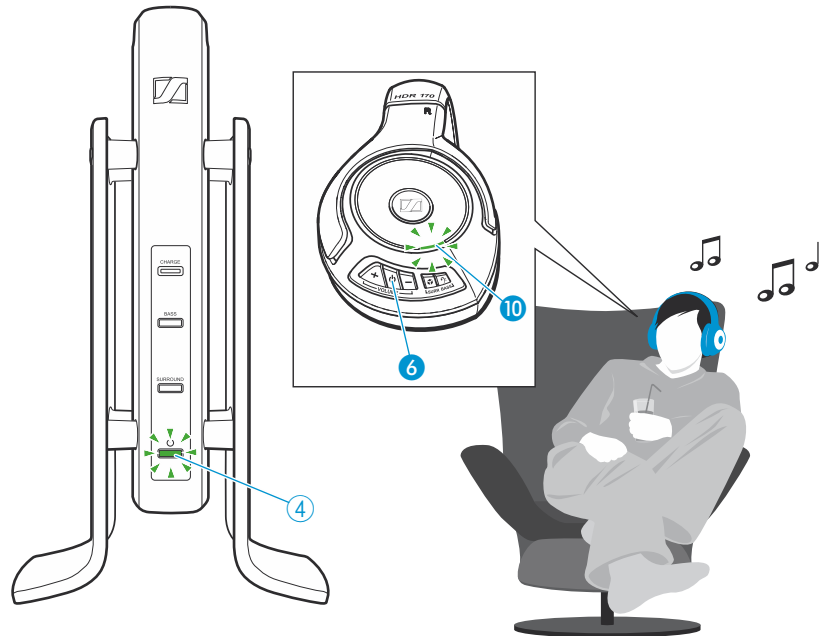

Eteindre le casque

- ▶ Appuyez sur la touche multifonctions  6 pendant env. 1 seconde. La LED multifonctions 10 s'éteint. Le casque est en mode veille.



En cas d'absence du signal de l'émetteur pendant plus de 5 minutes, le casque passe automatiquement en mode veille.

Régler le volume du casque

- ▶ Appuyez autant de fois que nécessaire sur la touche **VOLUME -** 7 ou sur la touche **VOLUME +** 5 jusqu'à ce que le volume soit réglé à un niveau confortable et sans distorsion.

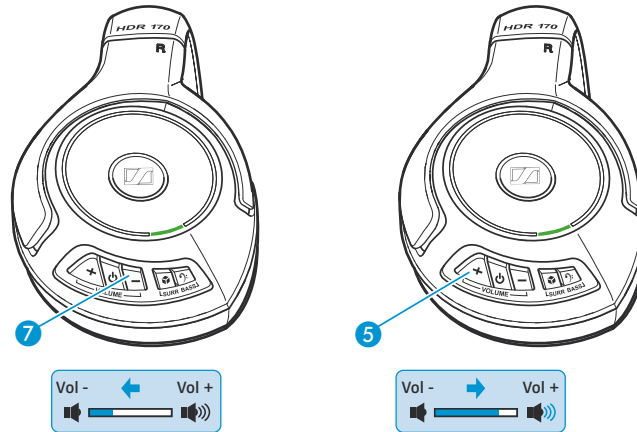

Couper le casque

- ▶ Appuyez brièvement sur la touche multifonctions **Power** 6 pour couper le casque ou pour annuler la coupure.



Régler le son du RS 170 en fonction des besoins individuels

Activer/désactiver le son surround 3D

Vous pouvez activer ou désactiver le son surround 3D sur l'émetteur ou directement sur votre casque.

Pour activer le son surround 3D :

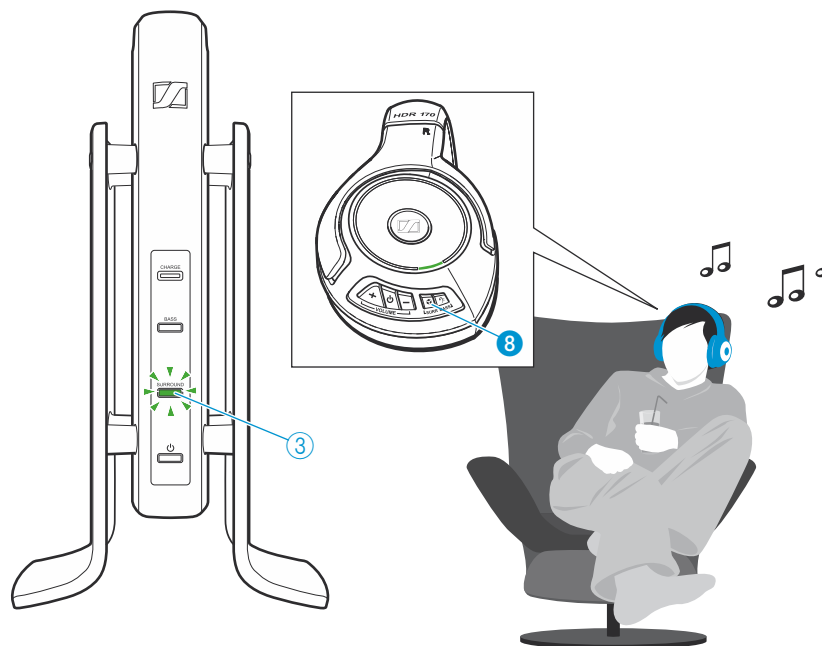

- ▶ Appuyez sur la touche **SURR**  **8** du casque ou sur la touche **SURROUND** **3** de l'émetteur.
La touche **SURROUND** **3** est rétro-éclairée en vert.



Activer/désactiver l'accentuation dynamique des graves

Vous pouvez activer ou désactiver l'accentuation dynamique des graves sur l'émetteur ou directement sur votre casque.

Pour activer l'accentuation dynamique des graves :

- ▶ Appuyez sur la touche **BASS**  **9** du casque ou sur la touche **BASS**  **2** de l'émetteur.

La touche **BASS**  **2** est rétro-éclairée en vert.

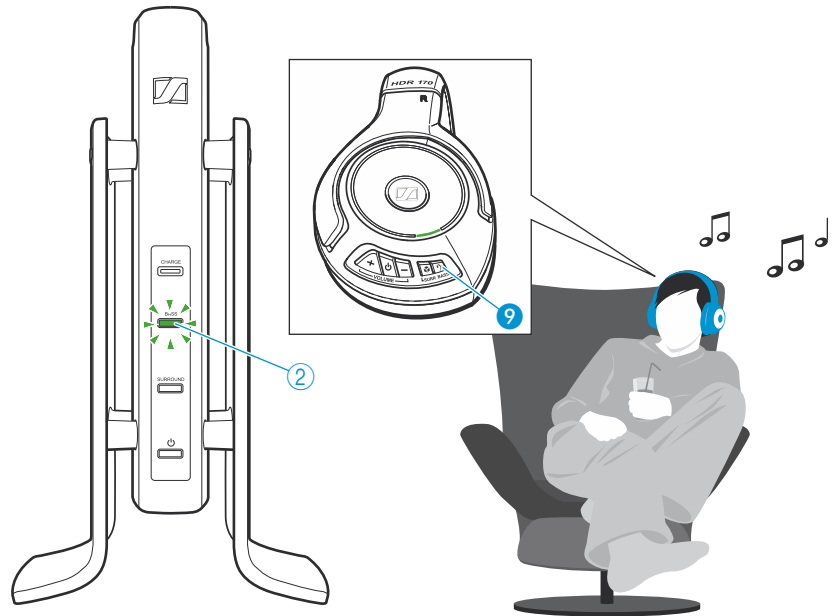

Connecter le casque à l'émetteur



Le système RS 170 est doté de la technologie de transmission audio numérique sans fil de Klear. Vous pouvez également connecter d'autres casques compatibles Klear (par ex. le Sennheiser MX W1) à l'émetteur. Pour plus d'informations, veuillez vous référer au chapitre « Connecter d'autres casques compatibles Klear à l'émetteur » en page 26 ou à la notice d'emploi du produit correspondant.

A la livraison, le casque et l'émetteur sont déjà connectés. Vous devez uniquement connecter de nouveau le casque à l'émetteur :

- si vous souhaitez utiliser un autre casque compatible Klear ou
- si la connexion entre l'émetteur et le casque est perturbée par des interférences dans l'environnement.

Si vous souhaitez utiliser plusieurs casques, veuillez vous référer au chapitre « Connecter plusieurs casques à l'émetteur » en page 26.



Connecter le casque HDR 170 à l'émetteur

Pendant le processus de connexion, veillez à ce que la distance entre l'émetteur et le casque ne dépasse pas 1 m.

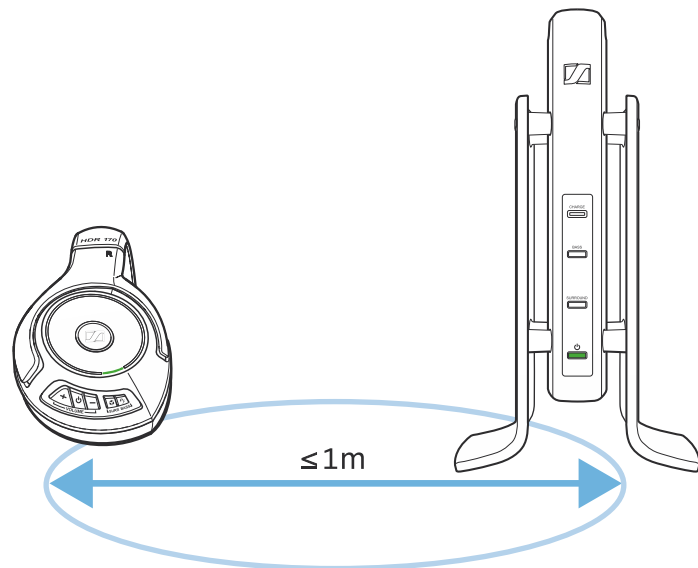

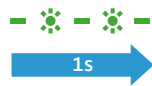
- ▶ Assurez-vous que l'émetteur et le casque sont en mode veille (voir page 19 et 20).



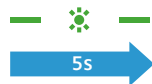
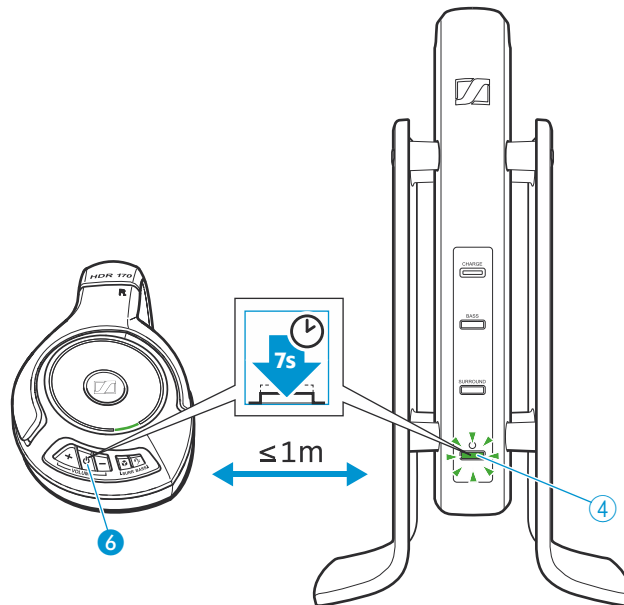

- Appuyez simultanément sur la touche multifonctions  ④ de l'émetteur et la touche multifonctions  ⑥ du casque et maintenez-les enfoncées pendant 7 secondes. La touche multifonctions  ④ de l'émetteur clignote en vert.



- Au bout d'environ 30 secondes, le casque est connecté à l'émetteur et vous pouvez écouter votre source audio. La LED multifonctions  ⑩ du casque et la touche multifonctions  ④ de l'émetteur clignotent en vert.

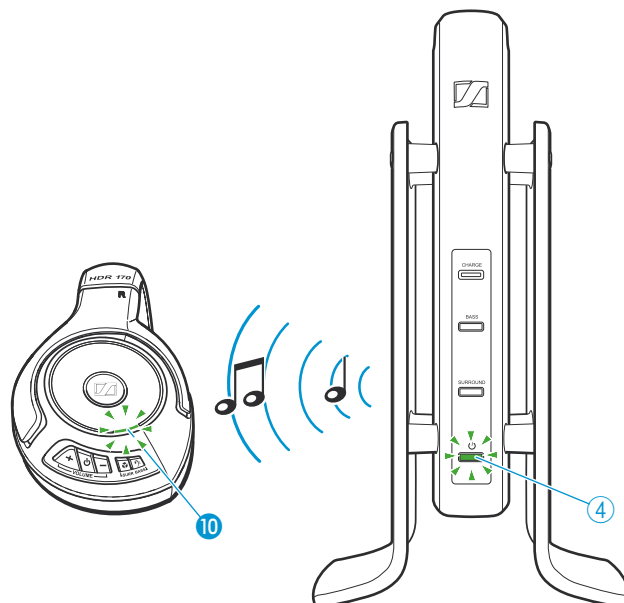



Connecter d'autres casques compatibles Klear à l'émetteur

La section suivante décrit comment connecter les écouteurs Sennheiser MX W1 à l'émetteur TR 170.

Pour des informations sur comment connecter d'autres casques compatibles Klear à l'émetteur, veuillez vous référer à la notice d'emploi du produit correspondant.

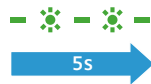
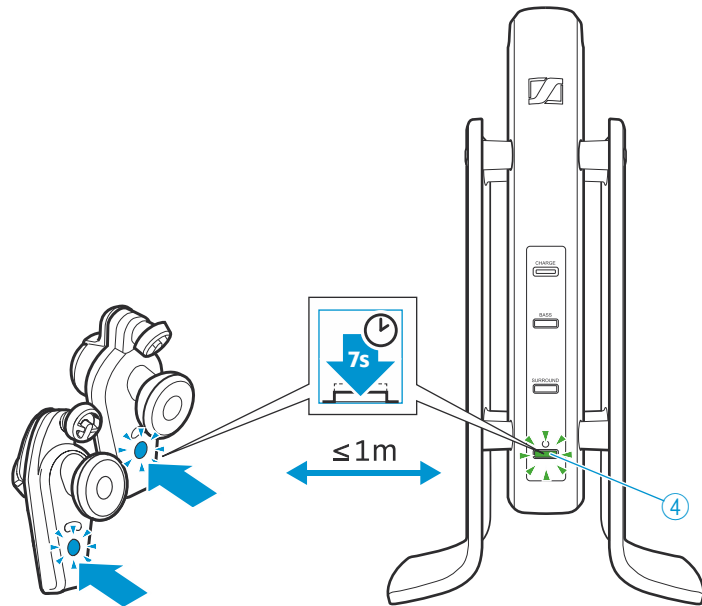
- ▶ Appuyez sur la touche **Service/Appairage** de chaque écouteur MX W1 et maintenez-la enfoncée pendant 7 secondes.
- ▶ Appuyez sur la touche multifonctions  ④ de l'émetteur et maintenez-la enfoncée pendant 7 secondes.



Au bout d'environ 30 secondes, le MX W1 est appairé avec l'émetteur et vous pouvez écouter votre source audio. La touche multifonctions  ④ de l'émetteur clignote en vert.

Connecter plusieurs casques à l'émetteur

In order to be able to use several headphones simultaneously, you first have to associate your additional headphones to the transmitter.

- ▶ Suivez les instructions du chapitre précédent « Connecter le casque à l'émetteur ».
Vous pouvez ensuite n'utiliser que le dernier casque connecté pour écouter votre source audio (mode mono-utilisateur).





Pour écouter votre source audio avec jusqu'à 4 casques simultanément :

- ▶ Mettez votre émetteur en mode multi-utilisateurs comme décrit dans le chapitre suivant.



Ecouter simultanément avec plusieurs casques

Par défaut, l'émetteur est en mode mono-utilisateur. Afin de pouvoir écouter votre source audio avec plusieurs casques simultanément, vous devez mettre l'émetteur en mode multi-utilisateurs.

Veillez noter que le réglage de la balance est affecté aux casques supplémentaires et que le volume de chaque casque peut être réglé individuellement.

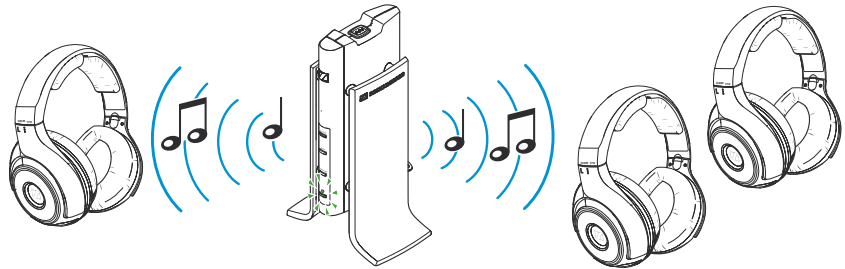
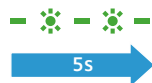
- ▶ Assurez-vous que tous les casques sont connectés à l'émetteur (voir le chapitre précédent).
- ▶ Allumez tous les casques (voir page 20).
- ▶ Puis allumez l'émetteur (voir page 18).
- ▶ Appuyez brièvement sur la touche multifonctions   de l'émetteur. La touche multifonctions   de l'émetteur et les LED multifonctions  des casques clignotent en vert. Vous pouvez écouter votre source audio avec plusieurs casques simultanément.



En appuyant sur la touche multifonctions   de l'émetteur en mode multi-utilisateurs, l'émetteur passe en mode mono-utilisateur. Vous pouvez toujours écouter votre source audio avec le dernier casque connecté, les autres casques sont déconnectés de l'émetteur.

Nettoyage et entretien du RS 170

ATTENTION Les liquides peuvent endommager les composants électroniques du produit !

Une infiltration de liquide dans le boîtier du produit peut causer des courts-circuits et endommager les composants électroniques.

- ▶ Eloigner tout type de liquide du produit.
- ▶ Ne jamais utiliser de solvant ou de détergent.

- ▶ Avant le nettoyage, éteignez le produit et débranchez l'émetteur de la prise de courant.
- ▶ Nettoyez exclusivement le produit à l'aide d'un chiffon doux et sec.

Remplacer les coussinets d'oreille

Pour des raisons d'hygiène, vous devrez remplacer les coussinets d'oreille de temps en temps. Des coussinets d'oreille de rechange sont disponibles auprès de votre revendeur Sennheiser (voir « Accessoires et pièces de rechange » en page 31).

- ▶ Tournez les deux coussinets d'oreille 3 dans le sens de la flèche, au-delà de la petite résistance perceptible.
- ▶ Retirez les coussinets d'oreille 3 des oreillettes.

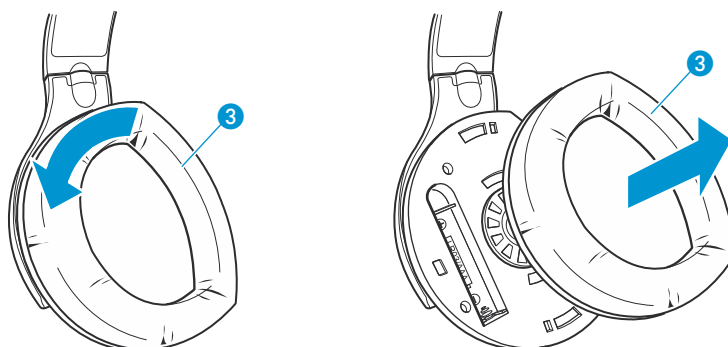

- ▶ Fixez les nouveaux coussinets d'oreille sur les oreillettes.

En cas d'anomalies

Problèmes de son

Problème	Cause possible	Solution possible	Page
Pas de son	L'émetteur ou le casque est éteint.	Allumez l'émetteur ou le casque.	18/20
	Le casque est coupé.	Annulez la coupure.	21
	Un connecteur est mal branché.	Vérifiez le branchement des connecteurs.	12
	La source audio est éteinte.	Allumez la source audio.	–
	Le câble audio est défectueux.	Remplacez le câble audio.	–
	La connexion entre l'émetteur et le casque est perturbée par des interférences et des décharges électrostatiques dans l'environnement.	Connecter de nouveau le casque à l'émetteur.	24
		Débranchez l'émetteur du secteur et rebranchez-le de nouveau.	15
		Enlevez les accus et réinsérez-les dans le casque.	16
Le casque n'est pas correctement connecté à l'émetteur (par ex. casques supplémentaires).	Connectez le casque à l'émetteur.	24	
Le son est perturbé par des « dropouts »	Le casque se trouve en dehors de la portée de l'émetteur.	Réduisez la distance entre le casque et l'émetteur.	11
	Le signal est masqué.	Enlevez les obstacles entre l'émetteur et le casque.	11
	Appareils perturbateurs dans l'environnement	Changez d'emplacement.	11
Le son est trop faible	Le volume de la source audio est trop faible.	Augmentez le volume de la source audio.	–
	Le signal de source audio est trop faible.	Placez le commutateur ATTENUATOR ⑦ sur « 0 dB »	13
	Le volume du casque est trop faible	Augmentez le volume en appuyant sur la touche VOLUME + ⑤	21

Problème	Cause possible	Solution possible	Page
Son uniquement audible dans une oreille	Le câble audio est défectueux.	Remplacez le câble audio.	–
	Le câble audio est mal branché.	Vérifiez le branchement du câble audio.	12
Le son est distordu	Le signal de la source audio est distordu.	Réduisez le volume de la source audio.	–
		Réduisez le volume en appuyant sur la touche VOLUME – 7 du casque.	21
	Le signal de la source audio est trop fort.	Placez le commutateur ATTENUATOR 7 sur « –8 dB ».	14

Autres problèmes

Problème	Cause possible	Solution possible	Page
L'émetteur ne peut pas être allumé	L'émetteur n'est pas sous tension.	Vérifiez le branchement du bloc secteur à l'émetteur et au secteur.	15
Le casque ne peut pas être allumé	Les accus sont déchargés.	Chargez les accus.	17
	Les accus sont mal insérés.	Enlevez les accus et réinsérez-les en respectant la polarité.	16
Le casque ne peut pas être chargé	Le casque ne touche pas les contacts de charge.	Veillez à ce que le casque soit correctement placé sur le support casque.	17
		Nettoyez les contacts de charge.	28
L'autonomie diminue trop rapidement	Les accus sont usés.	Remplacez les accus.	16

Appelez votre partenaire Sennheiser si vous rencontrez des problèmes non répertoriés dans le tableau ou qui ne peuvent pas être résolus avec les solutions proposées.

Pour trouver un revendeur Sennheiser dans votre pays, visitez notre site web sur www.sennheiser.com.

Accessoires et pièces de rechange

N'utilisez que des accessoires et des pièces de rechange Sennheiser. Les composants d'autres fabricants peuvent entraver la qualité du produit et/ou l'endommager.

N° Réf.	Accessoire/pièce de rechange
504251	Casque HDR 170
534480	Bloc secteur avec adaptateurs pays
534486	Câble audio stéréo avec jacks 3,5 mm (2 m)
534479	Câble CC (prise jack CC 4,0 mm vers 2 x jack CC 4,0 mm)
093778	Adaptateur (prise jack 3,5 mm vers jack 6,35 mm)
514267	Adaptateur (prise jack 3,5 mm vers 2 jacks RCA)
534470	1 paire de coussinets d'oreille (type fermé)

Caractéristiques techniques

Système RS 170

Modulation	MSK numérique
Fréquences porteuses	2,4 – 2,48 GHz
Portée	env. 80 m en plein air
Température ambiante	0 °C à 40 °C (32 °F à 104 °F)

Emetteur TR 170

Connexion audio	prise jack stéréo 3,5 mm
Consommation (mode veille)	< 0,5 W
Alimentation	5 V $\overline{\text{---}}$, 500 mA
Puissance d'émission	< 10 mW
Poids	env. 336 g
Dimensions	12,5 cm x 10 cm x 23 cm

Casque HDR 170

Transducteur	circumaural, fermé
Max. SPL	110 dB (SPL)
DHT	< 0,5 % à 1 kHz, 100 dB SPL
Réponse en fréquence	18 Hz – 21.000 Hz
Temps de charge des accus	env. 16 heures
Alimentation	2 accus NiMH, type AAA (LR 03), 1,2 V, 600 mAh
Autonomie	env. 24 heures
Poids (sans accus)	env. 228 g

Bloc secteur SSA-4P 5050F

Tension d'entrée nominale	100 – 240 V \sim , 0,2 A, 50 – 60 Hz
Tension de sortie nominale	5 V $\overline{\text{---}}$, 500 mA
Température de fonctionnement	0 °C à 40 °C (32 °F à 104 °F)

Déclarations du fabricant

Garantie

Sennheiser electronic GmbH & Co. KG offre une garantie de 24 mois sur ce produit. Pour avoir les conditions de garantie actuelles, veuillez visiter notre site web sur www.sennheiser.com ou contacter votre partenaire Sennheiser.

En conformité avec les exigences suivantes

- Directive RoHS (2002/95/CE)
- Directive WEEE (2002/96/CE)
- Directive Piles et Accumulateurs (2006/66/CE)

Déclaration de conformité pour la CE

- Directive R&TTE (1999/5/CE)
- Directive CEM (2004/108/CE)
- Directive Basse Tension (2006/95/CE)

Vous trouvez cette déclaration sur www.sennheiser.com. Avant d'utiliser ce produit, veuillez observer les dispositions légales en vigueur dans votre pays !

Accus



Les accus fournis peuvent être recyclés.

Jetez les accus usagés dans un conteneur de recyclage ou ramenez-les à votre revendeur. Afin de protéger l'environnement, déposez uniquement des accus complètement déchargés.

Déclaration WEEE



Votre produit Sennheiser a été conçu et fabriqué avec des matériaux et composants de haute qualité, susceptibles d'être recyclés et réutilisés. Ce symbole signifie que les appareils électriques et électroniques, lorsqu'ils sont arrivés en fin de vie, doivent être éliminés séparément des ordures ménagères.

Veuillez rapporter ce produit à la déchetterie communale ou à un centre de recyclage. Vous contribuez ainsi à la préservation de l'environnement.

Déclaration requise par la FCC et l'Industrie Canadienne

FCC Declaration of Conformity (DoC)	
 SENNHEISER Model No: RS 170	
We,	Sennheiser Electronic Corporation Strat. Marketing • Stefanie Reichert One Enterprise Drive • Old Lyme • CT 06371 • USA Tel: +1 (860) 434 9190, ext. 144 Fax: +1 (860) 434 1759
declare the above device comply with the requirements of Federal Communications Commission.	
This device complies with Part 15 of the FCC rules. Operation is subjected to the following two conditions: 1) This device may not cause harmful interference, and 2) This device must accept any interference received, including interference that may cause undesired operation.	
Responsible Party: John Falcone	

Cet appareil est conforme à la Partie 15 des réglementations de la FCC et à la norme RSS-210 de l'Industrie Canadienne. L'utilisation de l'appareil doit respecter les deux conditions suivantes : (1) L'appareil ne doit pas produire d'interférences nuisibles, et, (2) il doit accepter toutes interférences reçues, y compris celles qui pourraient avoir des effets non désirés sur son fonctionnement.

Cet équipement a été testé et trouvé conforme aux limites définies pour un dispositif numérique de classe B, dans le cadre de la Partie 15 des réglementations de la FCC. Ces limites sont conçues pour offrir une protection raisonnable contre les interférences nocives pour une installation résidentielle. Cet équipement produit, utilise et peut émettre une énergie haute fréquence et, s'il n'est pas installé et utilisé conformément aux instructions, provoquer des interférences gênantes pour les communications radio. Des risques d'interférences ne peuvent toutefois pas être totalement exclus dans certaines installations, même en cas de respect des instructions. Dans le cas d'interférences gênantes pour la réception des émissions de radio ou télédiffusées (il suffit, pour le constater, d'allumer et d'éteindre l'équipement), l'utilisateur est invité à prendre l'une des mesures suivantes pour les éliminer :

- Réorienter ou déplacer l'antenne réceptrice.
- Eloigner l'équipement du récepteur.
- Brancher l'équipement sur une prise ou un circuit différent de celui du récepteur.
- Consulter un revendeur ou un technicien de radio ou télévision expérimenté.





Cet appareil numérique de la classe B est conforme à la norme NMB-003 du Canada.

Toute modification non expressément approuvée par Sennheiser electronic Corp. peut annuler le droit de l'utilisateur à l'emploi de l'équipement en question.

Information sur l'exposition aux rayonnements radio fréquence (RF)

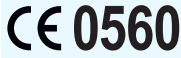
La puissance RF rayonnée de cet appareil étant de loin inférieure aux limites imposées par la FCC, il n'est pas soumis à la réglementation sur l'exposition aux RF selon la section 2.1093 de la réglementation FCC.

En conformité avec :

Etats-Unis	FCC ID: DMOTR180 FCC ID: DMOHDR180	
Canada	IC: 2099A-TR180 IC: 2099A-HDR180	
Europe		 
Australie/ Nouvelle Zélande		
Singapour	Complies with IDA Standards DB100582	

Marques déposées



Le logo Kleer est une marque déposée de Kleer Inc.

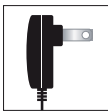

Powered by an
ENERGY STAR®
qualified adapter
for a better
environment

A propos d'ENERGY STAR

ENERGY STAR est un programme commun de l'Agence de protection de l'environnement des Etats-Unis et du Ministère de l'Energie des Etats-Unis nous aidant à économiser de l'argent et à protéger l'environnement.



Sennheiser electronic GmbH & Co. KG
Am Labor 1, 30900 Wedemark, Germany
www.sennheiser.com

Publ. 08/09
A01