

 **SENNHEISER**



Digital Wireless System
RS 160



Notice d'emploi

Sommaire

Consignes de sécurité importantes	2
Système HF numérique sans fil RS 160	4
Contenu	5
Vue d'ensemble du produit	6
Vue d'ensemble du casque HDR 160	6
Vue d'ensemble de l'émetteur TR 160	7
Vue d'ensemble des indications et signaux acoustiques	8
Vue d'ensemble des différentes étapes de connexion	10
Mise en service du RS 160	11
Placer l'émetteur	11
Raccorder l'émetteur à une source audio	12
Alimenter l'émetteur	13
Alimenter le casque	15
Régler l'arceau du casque	17
Utilisation du RS 160	18
Allumer/éteindre l'émetteur	18
Allumer/éteindre le casque	20
Régler le volume du casque	21
Couper le casque	21
Ajuster le signal de la source audio	22
Connecter le casque à l'émetteur	23
Ecouter simultanément avec plusieurs casques	26
Nettoyage et entretien du RS 160	27
En cas d'anomalies	28
Accessoires et pièces de rechange	30
Caractéristiques techniques	31
Déclarations du fabricant	32

Consignes de sécurité importantes

- Lisez soigneusement et intégralement la présente notice avant d'utiliser le produit.
- Conservez cette notice à un endroit en permanence accessible à tous les utilisateurs. Si vous mettez le produit à la disposition d'un tiers, joignez-y toujours la notice.
- N'utilisez pas le produit dans un environnement qui exige une concentration particulière (par ex. sur la route ou lors d'activités manuelles).
- Conservez le casque au sec et ne l'exposez ni à des températures extrêmement basses ni à des températures extrêmement hautes (plage idéale : 0 °C/32 °F à 40 °C/104 °F).
- Manipulez le produit avec précaution et conservez-le dans un endroit propre, exempt de poussière.
- Eteignez le casque après l'utilisation afin d'économiser le pack batterie. Enlevez le pack batterie si vous prévoyez de ne pas utiliser le produit pendant une période prolongée.
- Le casque génère des champs magnétiques qui peuvent provoquer des interférences avec les stimulateurs cardiaques et les défibrillateurs implantés. Maintenez le casque à plus de 3 cm (1,2") des stimulateurs cardiaques et des défibrillateurs implantés.
- Protégez votre ouïe des volumes sonores élevés. Les casques Sennheiser présentent aussi une excellente qualité de transmission à volume sonore réduit.
- N'utilisez que les blocs secteurs fournis par Sennheiser.
- N'utilisez pas le produit à proximité d'eau et ne l'exposez pas à la pluie ni à l'humidité en raison du risque d'incendie ou d'électrocution.
- Retirez la fiche secteur de la prise de courant
 - pour complètement débrancher le produit du secteur
 - en cas d'orage ou
 - en cas de périodes d'inutilisation prolongées.
- Utilisez exclusivement le bloc secteur avec le type de source de courant indiqué dans le chapitre intitulé « Caractéristiques techniques » (voir page 31).
- Veillez à ce que le bloc secteur
 - soit facilement accessible,
 - soit bien branché dans la prise de courant,
 - soit uniquement utilisé dans la plage de température admissible,
 - ne soit ni couvert ni exposé directement au soleil durant des périodes prolongées afin d'éviter l'accumulation de chaleur (voir « Caractéristiques techniques » en page 31).
- N'utilisez pas le produit à proximité de sources de chaleur.
- N'utilisez que les appareils supplémentaires/accessoires recommandés par Sennheiser (voir « Accessoires et pièces de rechange » en page 30).

Pièces de rechange

S'il s'avère nécessaire d'installer des pièces de rechange, assurez-vous que le technicien d'entretien utilise des pièces de rechange recommandées par Sennheiser ou des pièces présentant les mêmes caractéristiques que celles

des pièces d'origine. Des pièces de rechange non agréées peuvent provoquer des incendies ou des électrocutions ou encore comporter d'autres risques.

Utilisation conforme aux directives

L'utilisation du produit conforme aux directives implique :

- que vous ayez lu cette notice et, en particulier, le chapitre « Consignes de sécurité importantes » en page 2,
- que vous n'utilisiez le produit que dans les conditions décrites dans la présente notice.

Est considérée comme une utilisation non conforme aux directives toute application différente de celle décrite dans la présente notice ou le non-respect des conditions d'utilisation indiquées ici.













Consignes de sécurité sur les accus NiMH

En cas de mauvaise utilisation ou d'utilisation abusive, les accus peuvent couler. Dans des cas extrêmes, il y a un risque :



- de surchauffe,
- d'incendie,
- d'explosion,
- de fumée et d'émanation de gaz.

Sennheiser décline toute responsabilité en cas de mauvaise utilisation ou d'utilisation abusive.

	Conservez les accus hors de portée des enfants.		Utilisez uniquement des accus recommandés par Sennheiser.
	Respectez la polarité.		Ne court-circuitez pas les accus.
	N'exposez pas les accus à l'humidité.		Éteignez les appareils alimentés par accus lorsqu'ils ne sont plus utilisés.
	Ne mélangez pas les accus non emballés.		En cas de non utilisation prolongée, rechargez les accus régulièrement (tous les 3 mois environ).
	Ne rechargez les accus qu'à une température ambiante entre 10 °C/ 50 °F et 40 °C/104 °F.		N'exposez pas les accus à des températures supérieures à 70°C/158°F, par ex. ne les exposez pas au soleil ou ne les jetez pas au feu.
	Ne désassemblez et ne déformez pas les accus.		Ne continuez pas à utiliser des accus défectueux.
	Enlevez immédiatement les accus d'appareils manifestement défectueux.		Déposez les accus dans un point de collecte spécifique, ou rapportez-les à votre revendeur.

Systeme HF numérique sans fil RS 160

Le RS 160 est un système casque sans fil HF hi-fi stéréo doté de caractéristiques exclusives. Il délivre une image sonore transparente et équilibrée avec une excellente réponse dans les basses qui en font le système idéal pour la hi-fi, la TV et le home cinéma.

Profitez du son en totale liberté, avec un design élégant et un maximum de confort.

Points forts supplémentaires du système casque sans fil RS 160

- Transmission des signaux audio sans réduction de débit de données, sur une liaison numérique stable, sur la bande de fréquence 2,4 GHz, vous permettant de savourer la musique sans être gêné par des cordons.
- Transducteurs dynamiques avec puissants aimants en néodyme, assurant une restitution audio claire et bien détaillée.
- Transmission audio numérique sans fil Kleer, sans réduction de débit de données, pour un son en qualité CD.
- Aucune configuration n'est nécessaire – branchez, écoutez ! Il suffit de relier l'émetteur à votre baladeur audio/vidéo, de mettre le casque, et de lancer la lecture !
- Un émetteur TR 160, plusieurs récepteurs – jusqu'à 4 personnes peuvent écouter une même source audio.

Technologie de transmission sans fil Kleer™



Le système casque sans fil RS 160 est doté de la technologie de transmission audio numérique sans fil HF développée par Kleer. La société Kleer a mis au point un standard de transmission HF (portant son nom) offrant une qualité audio CD, tout en consommant un minimum de puissance.

Contenu

- 1 casque HDR 160
- 1 émetteur TR 160
- 1 bloc secteur avec adaptateurs pays
- 1 câble audio stéréo avec jacks 3,5 mm
- 1 Câble CC (prise jack CC 4,0 mm vers 2 x jack CC 4,0 mm)
- 2 accus NiMH, type AAA (LR 03), 1,2 V
- 1 guide de démarrage rapide incluant un CD ROM avec la notice d'emploi détaillée en PDF
- 1 guide de sécurité

Vue d'ensemble du produit

Vue d'ensemble du casque HDR 160





- ① Arceau
- ② Coussinets d'oreille
- ③ Compartiments à piles
- ④ Touche **VOLUME +**
- ⑤ Touche multifonctions 
- ⑥ Touche **VOLUME -**
- ⑦ Prise chargeur (DC 5V 0.5A)
- ⑧ LED multifonctions

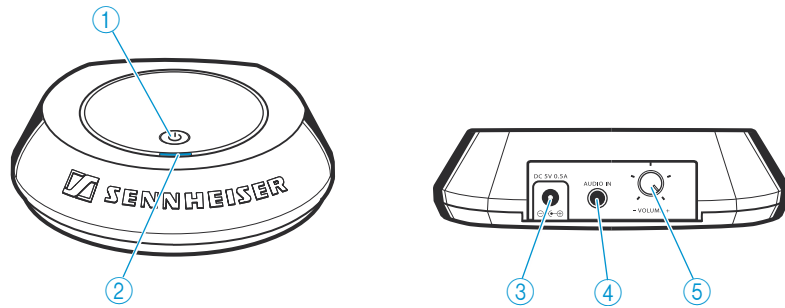

En appuyant sur la touche multifonctions  ⑤, vous pouvez allumer le casque, le mettre en mode veille ou en mode multi-utilisateurs, couper le casque et appairer le casque.

Vue d'ensemble de l'émetteur TR 160





- ① Touche multifonctions 
- ② LED multifonctions
- ③ Prise pour bloc secteur (DC 5V 0.5A)
- ④ Entrée audio (AUDIO IN)
- ⑤ Potentiomètre VOLUME (- +)



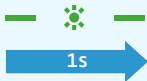

En appuyant sur la touche multifonctions  ①, vous pouvez allumer l'émetteur, le mettre en mode veille ou en mode multi-utilisateurs et appairer l'émetteur.

Vue d'ensemble des indications et signaux acoustiques

Signification des pictogrammes signalant le clignotement des LED

Statut	Signification
	La LED est allumée.
	La LED clignote une fois par seconde.
	La LED clignote deux fois toutes les 5 secondes.

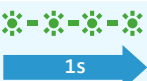
Indications sur le casque

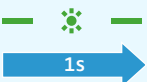
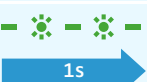
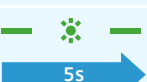
Indication	Statut	Signification
LED multifonctions ⑧		Les accus sont presque déchargés.
		Les accus sont complètement chargés.
	éteinte	Les accus sont complètement chargés.
		Le casque cherche un émetteur approprié (mode recherche).
		Le casque établit une connexion avec un émetteur.
		Le casque reçoit un signal audio.

Indications sur l'émetteur

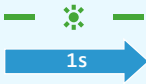
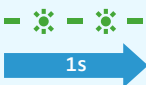
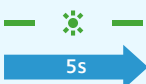
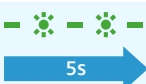
Indication	Statut	Signification
LED multifonctions ②		Le signal de la source audio est trop fort.
		L'émetteur cherche un casque approprié (mode recherche).
		L'émetteur établit une connexion avec un casque.
		L'émetteur est en mode mono-utilisateur.
		L'émetteur est en mode multi-utilisateurs.

Signification du signal acoustique du casque

1 bip court	Signification
	Le volume minimum est atteint.
	Le volume maximum est atteint.

Vue d'ensemble des différentes étapes de connexion

Etablissement de la connexion

Mode recherche

Après la mise en marche du casque et de l'émetteur, le casque cherche un émetteur approprié.

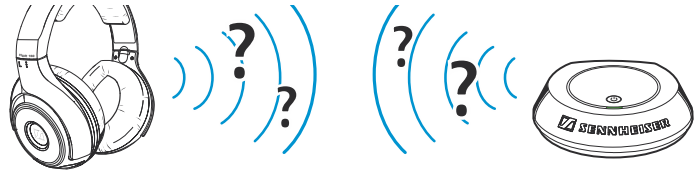

Appairage

Le casque et l'émetteur se sont identifiés l'un à l'autre et le casque est appairé avec l'émetteur.

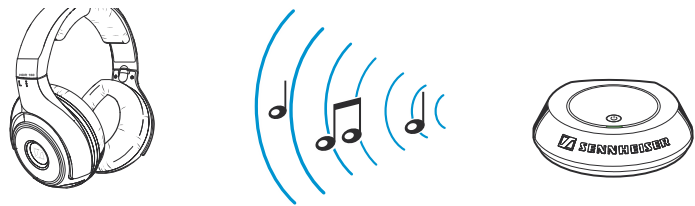
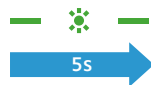

Mode mono-utilisateur et mode multi-utilisateurs

Mode mono-utilisateur

Vous ne pouvez écouter votre source audio qu'avec un seul casque. Par défaut, l'émetteur est en mode mono-utilisateur (voir page 23).

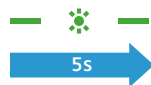

Mode multi-utilisateurs

Afin de pouvoir écouter votre source audio avec plusieurs casques en même temps, vous devez mettre l'émetteur en mode multi-utilisateurs (voir page 26).



Mise en service du RS 160

Placer l'émetteur

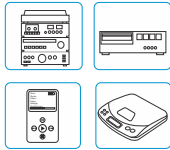

- ▶ Choisissez un emplacement adéquat à proximité de votre source audio (par ex. télé, chaîne hi-fi ou système home cinéma).
- ▶ Ne placez pas l'émetteur à proximité immédiate d'un objet métallique comme une étagère en métal, un mur en béton armé, etc. La portée de l'émetteur pourrait s'en trouver réduite
- ▶ Veillez à ce que l'émetteur et le casque soient à portée visuelle l'une de l'autre.

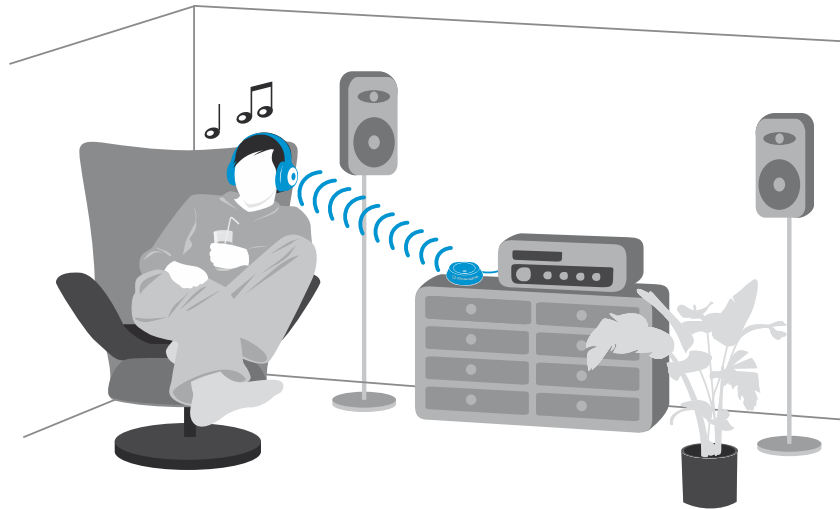

Raccorder l'émetteur à une source audio

Vous pouvez raccorder l'émetteur TR 160 à différentes sources audio telles qu'une télé, un lecteur DVD ou une chaîne hi-fi.

- ▶ Eteignez votre source audio avant de raccorder l'émetteur.

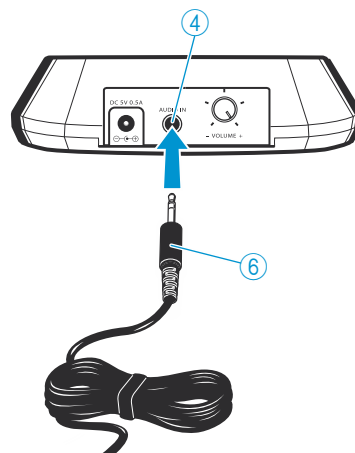

- ▶ Branchez le câble audio ⑥ sur l'entrée audio ④ de l'émetteur.
- ▶ Branchez le câble audio ⑥ sur la prise casque de votre source audio.

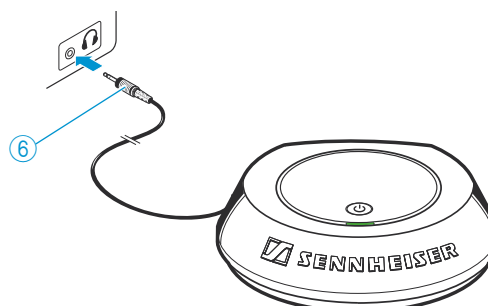

- ▶ Réglez le volume de votre source audio sur un niveau moyen. Ceci améliore la qualité de la transmission sans fil. Si nécessaire, vérifiez les réglages de votre source audio.

Alimenter l'émetteur

Pour alimenter l'émetteur TR 160, vous pouvez utiliser :

- le bloc secteur SSA-4P 5050F fourni pour une utilisation fixe
- des accus NiMH (type AA, 1,2 V, 1.300 mAh ou plus) pour une utilisation mobile
- des piles (type AA, 1,5 V) pour une utilisation mobile

Alimenter l'émetteur à l'aide du bloc secteur

- ▶ Sélectionnez l'adaptateur pays ⑧.
- ▶ Glissez l'adaptateur pays ⑧ sur le bloc secteur ⑦ jusqu'à ce qu'il s'enclenche.

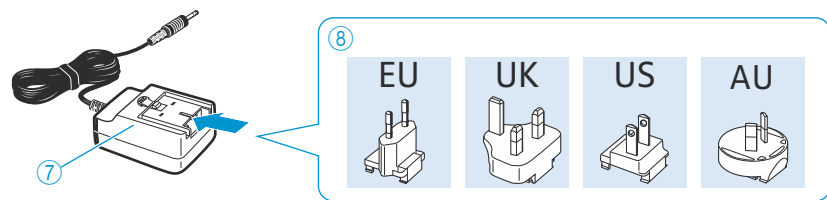

- ▶ Branchez le connecteur ⑨ du secteur sur la prise ③.

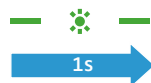
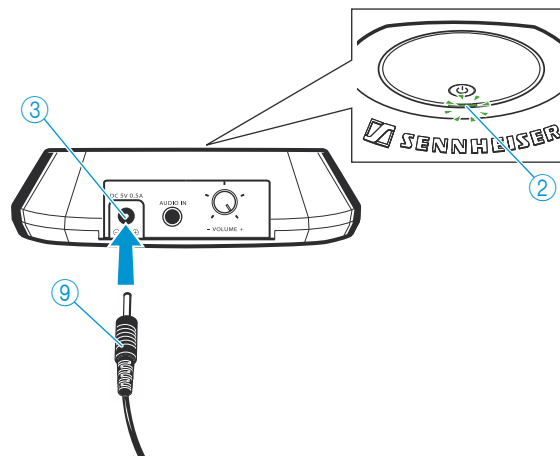

- ▶ Branchez le bloc secteur ⑦ sur une prise de courant. L'émetteur s'allume. La LED multifonctions ② clignote en vert après neuf secondes. L'émetteur cherche un casque approprié.

i Vous pouvez également brancher le câble chargeur ⑩ sur le connecteur ⑨ du bloc secteur pour confortablement charger votre casque (voir « Charger les accus du casque » en page 16).

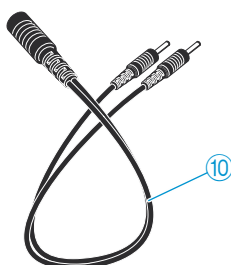

Insérer et changer les accus ou piles de l'émetteur

- ▶ Pour alimenter l'émetteur TR 160, utilisez soit des accus (type AA, NiMH, 1,2 V, 1.300 mAh ou plus), soit des piles (type AA, 1,5 V).
- ▶ Ouvrez le compartiment à piles à la base de l'émetteur comme représenté ci-dessous.
- ▶ Si nécessaire, enlevez les accus ou piles déchargés.
- ▶ Insérez les accus ou piles. Respectez la polarité lorsque vous insérez les accus ou piles.

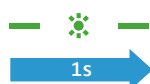
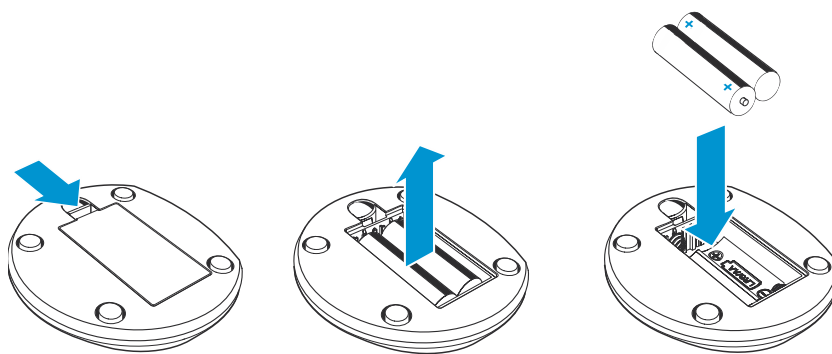

- ▶ Fermez le compartiment à piles.
Le couvercle s'enclenche avec un clic audible et l'émetteur s'allume. La LED multifonctions ② clignote en vert après neuf secondes. L'émetteur cherche un casque approprié.

Alimenter le casque

Pour alimenter le casque, vous pouvez utiliser :

- des piles (type AAA, 1,5 V)
- des accus NiMH (type AAA, 1,2 V, 600 mAh)

Si vous utilisez des accus, vous pouvez les recharger sans les enlever du casque en utilisant le câble chargeur ⑩ (voir le chapitre suivant).

Insérer et changer les accus ou piles du casque



- ▶ Tournez les deux coussinets d'oreille ② dans le sens de la flèche, au-delà de la petite résistance perceptible.
- ▶ Retirez les coussinets d'oreille ② des oreillettes.

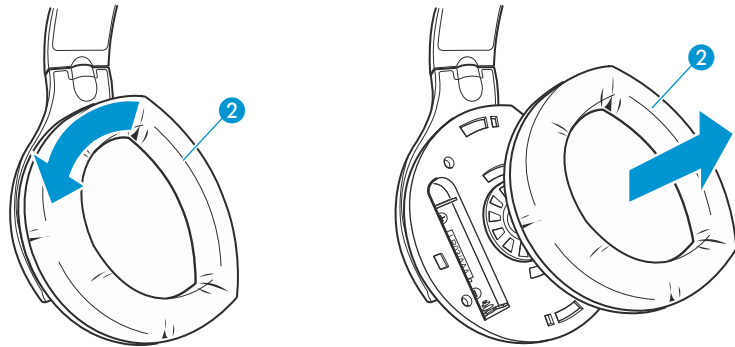

- ▶ Si nécessaire, enlevez les accus ou piles déchargés.
- ▶ Insérez les accus ou piles. Respectez la polarité lorsque vous insérez les accus ou piles.

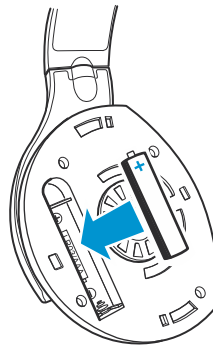

- ▶ Remettez les coussinets d'oreille ② en place.

Charger les accus du casque

ATTENTION Endommagement du casque !

Si vous avez inséré des piles standard dans le casque, les piles peuvent couler lors de la charge et endommager le casque.

► Only charge rechargeable batteries in your headphones.



Chargez les accus pendant au moins 16 heures avant de les utiliser pour la première fois. Par la suite, la durée de recharge nécessaire est à peu près la moitié de la durée d'utilisation. Les accus complètement chargés offrent une autonomie jusqu'à 24 heures.

- Branchez le câble chargeur ⑩ sur la prise chargeur ⑦ du casque.
- Branchez le câble chargeur ⑩ sur la prise ③ de l'émetteur.
- Branchez le câble chargeur ⑩ sur le connecteur ⑨ du bloc secteur.
- Branchez le bloc secteur ⑦ sur une prise de courant.
Les accus sont chargés. La LED multifonctions ⑧ du casque s'allume en orange.

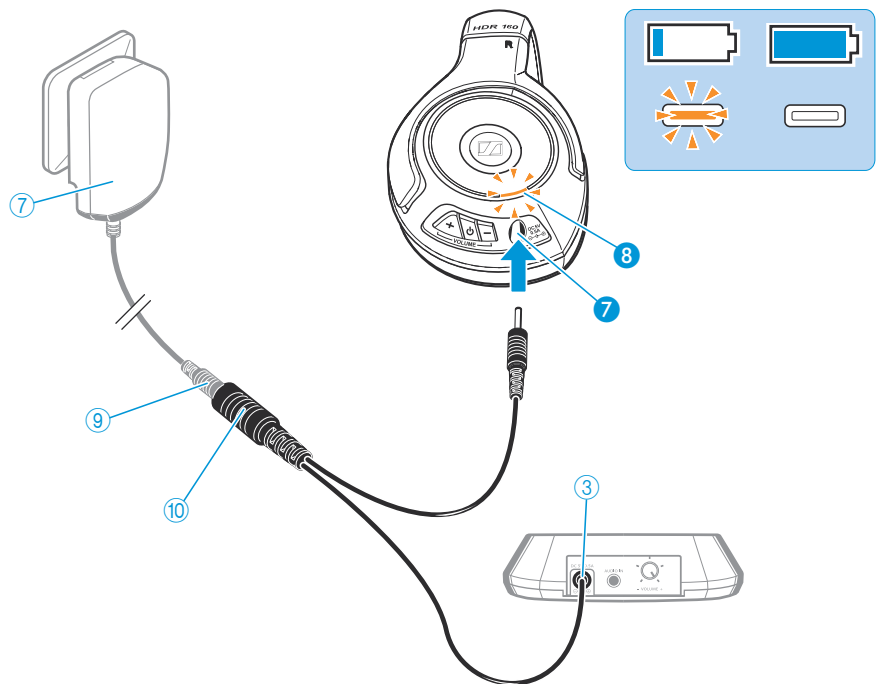

Si vous branchez le bloc secteur ou le câble chargeur ⑩ sur l'émetteur, ce dernier passe automatiquement de l'alimentation sur pile à l'alimentation sur secteur.

Régler l'arceau du casque

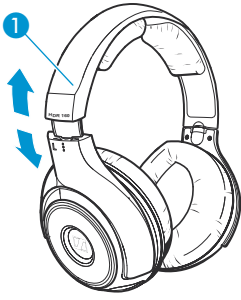

Pour garantir une qualité sonore et un confort optimum, l'arceau doit être réglé en fonction de votre tête. A cet effet, vous pouvez régler l'arceau ① par crans :

- ▶ Mettez le casque de telle façon que l'arceau ① passe au milieu de la tête.
- ▶ Réglez le casque de manière à ce que
 - les coussinets d'oreille couvrent entièrement les oreilles,
 - vous sentiez une légère pression autour de vos oreilles,
 - l'arceau ① soit appuyé contre la tête.

Utilisation du RS 160

Pour allumer le produit et écouter votre source sonore, procédez comme suit :

Séquence des étapes	Page
1. Assurez-vous que les accus sont complètement chargés.	16
2. Allumez votre source audio.	–
3. Allumez l'émetteur.	18
4. Allumez le casque.	20
5. Réglez le volume souhaité.	21

Allumer/éteindre l'émetteur

Allumer l'émetteur

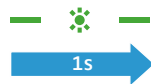

- ▶ Appuyez sur la touche multifonctions  ① pendant env. 1 seconde. L'émetteur s'allume. La LED multifonctions ② clignote en vert, indiquant que l'émetteur cherche un casque approprié.

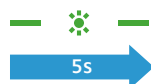

Une fois que l'émetteur a trouvé un casque approprié, il se connecte au casque et transmet le signal audio. La LED multifonctions ③ du casque et la LED multifonctions ② de l'émetteur clignotent lentement.

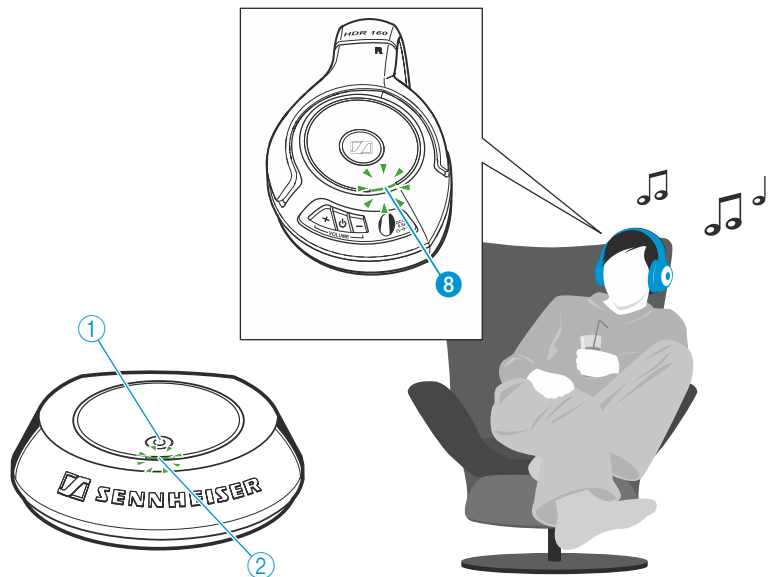

Eteindre l'émetteur

- ▶ Appuyez sur la touche multifonctions  ① pendant env. 1 seconde. La LED multifonctions ② s'éteint. L'émetteur est en mode veille.

Pour débrancher l'émetteur du secteur :

- ▶ Retirez la fiche secteur de la prise de courant.



Si le casque est éteint ou se trouve en dehors de la portée de l'émetteur pendant plus de cinq minutes, l'émetteur passe automatiquement en mode veille. La LED multifonctions ② s'éteint. En mode veille, l'émetteur ne consomme que peu de courant, ainsi on peut le laisser branché sur le secteur.

Allumer/éteindre le casque

AVERTISSEMENT - Risque dû à un volume élevé !

AVERTISSEMENT



Ecouter à des volumes sonores élevés pendant de longues périodes peut provoquer des dommages auditifs permanents.

- ▶ Avant de mettre le casque, réglez un volume faible.
- ▶ Ne vous exposez pas constamment à des volumes élevés.

Allumer le casque

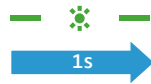

- ▶ Appuyez sur la touche multifonctions  **5** pendant env. 1 seconde. Le casque s'allume. La LED multifonctions **8** clignote en vert, indiquant que le casque cherche un émetteur approprié.

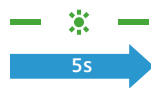

Une fois que le casque a trouvé un émetteur approprié, l'émetteur se connecte au casque et transmet le signal audio. La LED multifonctions **8** du casque et la LED multifonctions **2** de l'émetteur clignotent lentement.

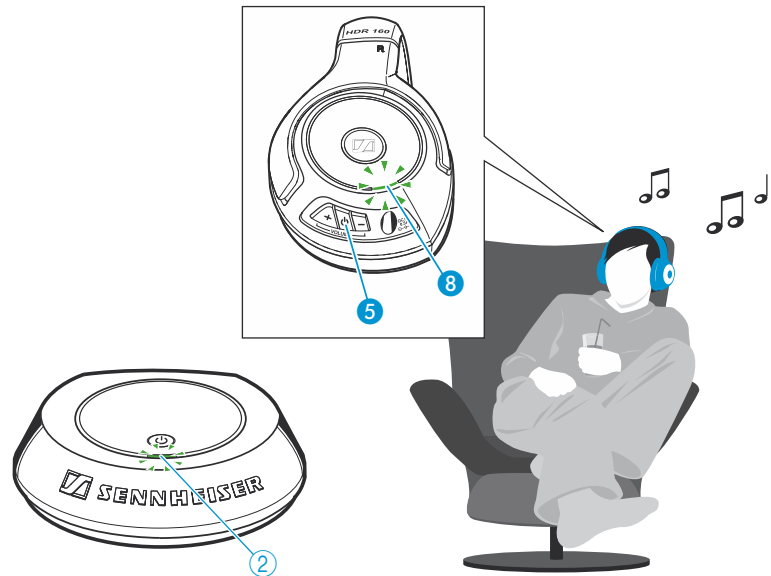

Eteindre le casque

- ▶ Appuyez sur la touche multifonctions  **5** pendant env. 1 seconde. La LED multifonctions **8** s'éteint. Le casque est en mode veille.



En cas d'absence du signal de l'émetteur pendant plus de 5 minutes, le casque passe automatiquement en mode veille.

Régler le volume du casque

- ▶ Appuyez autant de fois que nécessaire sur la touche **VOLUME -** ⑥ ou sur la touche **VOLUME +** ④ jusqu'à ce que le volume soit réglé à un niveau confortable et sans distorsion.

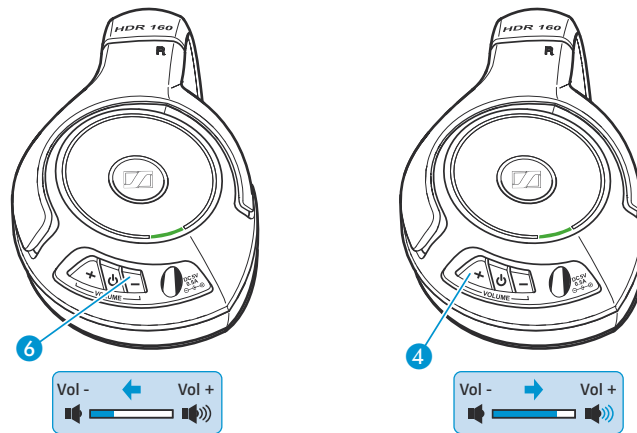

Couper le casque

- ▶ Appuyez brièvement sur la touche multifonctions **⏻** ⑤ pour couper le casque ou pour annuler la coupure.



Ajuster le signal de la source audio

L'émetteur assure automatiquement que le casque reçoit toujours un signal audio de qualité optimale. Si nécessaire, tournez le potentiomètre **VOLUME ⑤** de l'émetteur pour ajuster le volume de la source audio.

Pourtant, il se peut que le signal soit si fort qu'il ne puisse plus être ajusté automatiquement.

Si le signal de la source audio est trop fort, la LED multifonctions **②** de l'émetteur clignote ou s'allume en rouge.

- ▶ Soit réglez le potentiomètre **VOLUME ⑤** de l'émetteur de manière à ce que la LED multifonctions **②** arrête de clignoter ou s'allumer en rouge.
- ▶ Soit réglez le volume de votre source audio de manière à ce que la LED multifonctions **②** arrête de clignoter ou s'allumer en rouge.

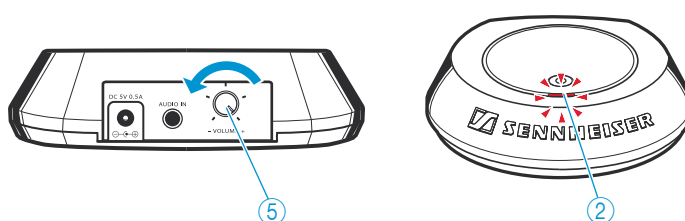

Connecter le casque à l'émetteur



Le système RS 160 est doté de la technologie de transmission audio numérique sans fil de Klear. Vous pouvez également connecter d'autres casques compatibles Klear (par ex. le Sennheiser MX W1) à l'émetteur. Pour plus d'informations, veuillez vous référer au chapitre « Connecter d'autres casques compatibles Klear à l'émetteur » en page 25 ou à la notice d'emploi du produit correspondant.

A la livraison, le casque et l'émetteur sont déjà connectés. Vous devez uniquement connecter de nouveau le casque à l'émetteur :

- si vous souhaitez utiliser un autre casque compatible Klear ou
- si la connexion entre l'émetteur et le casque est perturbée par des interférences dans l'environnement.

Si vous souhaitez utiliser plusieurs casques, veuillez vous référer au chapitre « Connecter plusieurs casques à l'émetteur » en page 25.

Connecter le casque HDR 160 à l'émetteur

Pendant le processus de connexion, veillez à ce que la distance entre l'émetteur et le casque ne dépasse pas 1 m.

- ▶ Assurez-vous que l'émetteur et le casque sont en mode veille (voir page 19 et 20).

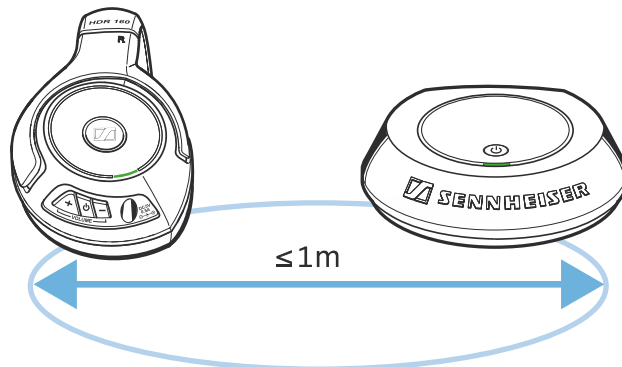

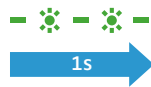

- ▶ Appuyez simultanément sur la touche multifonctions ① de l'émetteur et la touche multifonctions ⑤ du casque et maintenez-les enfoncées pendant 7 secondes. La LED multifonctions ② de l'émetteur clignote en vert.

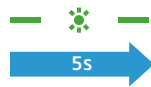
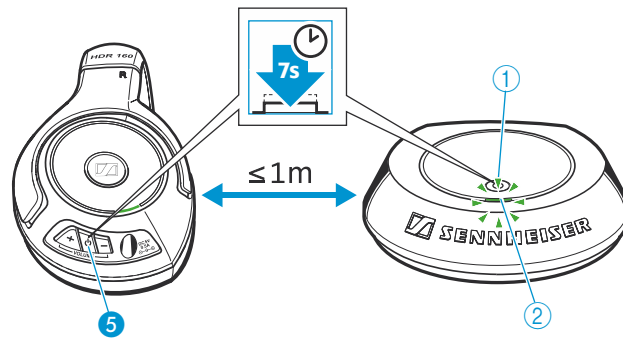

- Au bout d'environ 30 secondes, le casque est connecté à l'émetteur et vous pouvez écouter votre source audio. La LED multifonctions ⑧ du casque et la LED multifonctions ② de l'émetteur clignotent en vert.

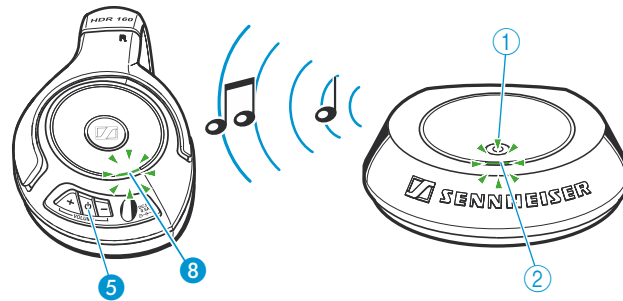

Connecter d'autres casques compatibles Klear à l'émetteur

La section suivante décrit comment connecter les écouteurs Sennheiser MX W1 à l'émetteur TR 160.

Pour des informations sur comment connecter d'autres casques compatibles Klear à l'émetteur, veuillez vous référer à la notice d'emploi du produit correspondant.

- ▶ Appuyez sur la touche **Service/Appairage** de chaque écouteur MX W1 et maintenez-la enfoncée pendant 7 secondes.
- ▶ Appuyez sur la touche multifonctions **⏻ ①** de l'émetteur et maintenez-la enfoncée pendant 7 secondes.

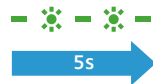
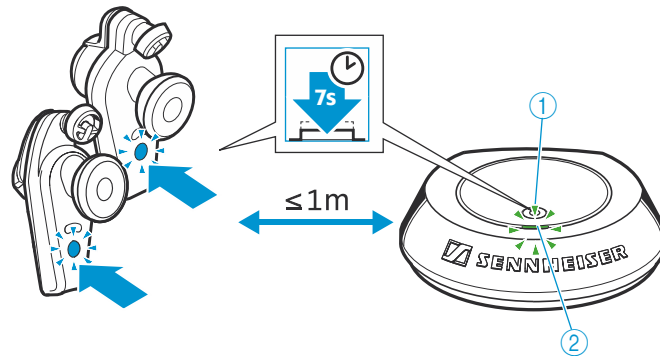

Au bout d'environ 30 secondes, le MX W1 est appairé avec l'émetteur et vous pouvez écouter votre source audio. La LED multifonctions **②** de l'émetteur clignote en vert.

Connecter plusieurs casques à l'émetteur

In order to be able to use several headphones simultaneously, you first have to associate your additional headphones to the transmitter.

Suivez les instructions du chapitre précédent « Connecter le casque à l'émetteur ».

Vous pouvez ensuite n'utiliser que le dernier casque connecté pour écouter votre source audio (mode mono-utilisateur).

Pour écouter votre source audio avec jusqu'à 4 casques simultanément :

- ▶ Mettez votre émetteur en mode multi-utilisateurs comme décrit dans le chapitre suivant.

Ecouter simultanément avec plusieurs casques

Par défaut, l'émetteur est en mode mono-utilisateur. Afin de pouvoir écouter votre source audio avec plusieurs casques simultanément, vous devez mettre l'émetteur en mode multi-utilisateurs.

- ▶ Assurez-vous que tous les casques sont connectés à l'émetteur (voir le chapitre précédent).
- ▶ Allumez tous les casques (voir page 20).
- ▶ Puis allumez l'émetteur (voir page 18).
- ▶ Appuyez brièvement sur la touche multifonctions  ① de l'émetteur. La LED multifonctions ② de l'émetteur et les LED multifonctions ⑧ des casques clignotent en vert. Vous pouvez écouter votre source audio avec plusieurs casques simultanément.

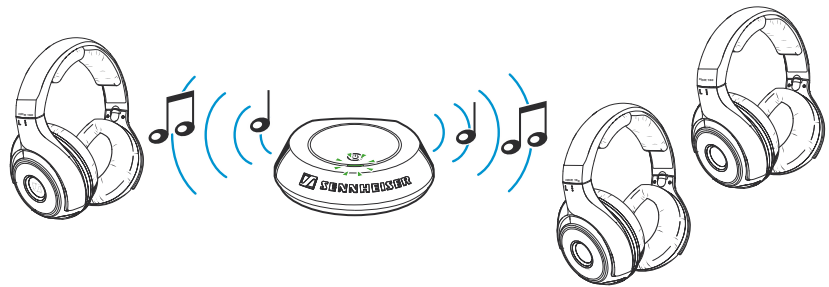

En appuyant sur la touche multifonctions  ① de l'émetteur en mode multi-utilisateurs, l'émetteur passe en mode mono-utilisateur. Vous pouvez toujours écouter votre source audio avec le dernier casque connecté, les autres casques sont déconnectés de l'émetteur.

Nettoyage et entretien du RS 160

ATTENTION Les liquides peuvent endommager les composants électroniques du produit !

Une infiltration de liquide dans le boîtier du produit peut causer des courts-circuits et endommager les composants électroniques.

- ▶ Eloigner tout type de liquide du produit.
- ▶ Ne jamais utiliser de solvant ou de détergent.

- ▶ Avant le nettoyage, éteignez le produit et débranchez l'émetteur de la prise de courant.
- ▶ Nettoyez exclusivement le produit à l'aide d'un chiffon doux et sec.

Remplacer les coussinets d'oreille

Pour des raisons d'hygiène, vous devrez remplacer les coussinets d'oreille de temps en temps. Des coussinets d'oreille de rechange sont disponibles auprès de votre revendeur Sennheiser (voir « Accessoires et pièces de rechange » en page 30).

- ▶ Tournez les deux coussinets d'oreille ② dans le sens de la flèche, au-delà de la petite résistance perceptible.
- ▶ Retirez les coussinets d'oreille ② des oreillettes.

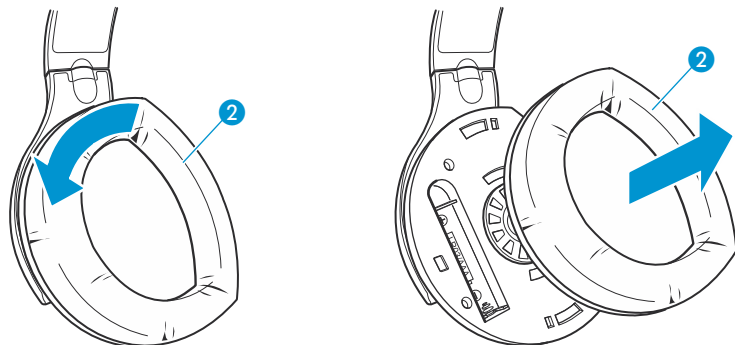

- ▶ Fixez les nouveaux coussinets d'oreille sur les oreillettes.

En cas d'anomalies

Problèmes de son

Problème	Cause possible	Solution possible	Page
Pas de son	L'émetteur ou le casque est éteint.	Allumez l'émetteur ou le casque.	18/20
	Le casque est coupé.	Annulez la coupure.	12
	Un connecteur est mal branché.	Vérifiez le branchement des connecteurs.	12
	La source audio est éteinte.	Allumez la source audio.	–
	Le câble audio est défectueux.	Remplacez le câble audio.	–
	La connexion entre l'émetteur et le casque est perturbée par des interférences et des décharges électrostatiques dans l'environnement.	Connecter de nouveau le casque à l'émetteur.	23
		Débranchez l'émetteur du secteur et rebranchez-le de nouveau.	13
		Enlevez les accus et réinsérez-les dans le casque.	15
Le casque n'est pas correctement connecté à l'émetteur (par ex. casques supplémentaires).	Connectez le casque à l'émetteur.	23	
Le son est perturbé par des « dropouts »	Le casque se trouve en dehors de la portée de l'émetteur.	Réduisez la distance entre le casque et l'émetteur.	12
	Le signal est masqué.	Enlevez les obstacles entre l'émetteur et le casque.	12
	Appareils perturbateurs dans l'environnement	Changez d'emplacement.	12
Le son est trop faible	Le volume de la source audio est trop faible.	Augmentez le volume de la source audio.	–
	Le signal de source audio est trop faible.	Tournez le potentiomètre VOLUME 5 de l'émetteur dans le sens des aiguilles d'une montre.	21
	Le volume du casque est trop faible	Augmentez le volume en appuyant sur la touche VOLUME + 4	21

Problème	Cause possible	Solution possible	Page
Son uniquement audible dans une oreille	Le câble audio est défectueux.	Remplacez le câble audio.	–
	Le câble audio est mal branché.	Vérifiez le branchement du câble audio.	12
Le son est distordu	Le signal de la source audio est distordu.	Réduisez le volume de la source audio.	–
		Réduisez le volume en appuyant sur la touche VOLUME – ⑥ du casque.	21
La LED multifonctions ② de l'émetteur clignote ou s'allume en rouge	Le signal de la source audio est trop fort.	Tournez le potentiomètre VOLUME ⑤ de l'émetteur dans le sens contraire des aiguilles d'une montre.	22
		Réduisez le volume de la source audio.	22

Autres problèmes

Problème	Cause possible	Solution possible	Page
L'émetteur ne peut pas être allumé	L'émetteur n'est pas sous tension.	Vérifiez le branchement du bloc secteur à l'émetteur et au secteur.	13
Le casque ne peut pas être allumé	Les accus sont déchargés.	Chargez les accus.	16
	Les accus sont mal insérés.	Enlevez les accus et réinsérez-les en respectant la polarité.	15
L'autonomie diminue trop rapidement	Les accus sont usés	Remplacez les accus.	14/15

Appelez votre partenaire Sennheiser si vous rencontrez des problèmes non répertoriés dans le tableau ou qui ne peuvent pas être résolus avec les solutions proposées.

Pour trouver un revendeur Sennheiser dans votre pays, visitez notre site web sur www.sennheiser.com.

Accessoires et pièces de rechange

N'utilisez que des accessoires et des pièces de rechange Sennheiser. Les composants d'autres fabricants peuvent entraver la qualité du produit et/ou l'endommager.

N° Réf.	Accessoire/pièce de rechange
504250	Casque HDR 160
534480	Bloc secteur avec adaptateurs pays
534486	Câble audio stéréo avec jacks 3,5 mm (2 m)
534479	Câble CC (prise jack CC 4,0 mm vers 2 x jack CC 4,0 mm)
093778	Adaptateur (prise jack 3,5 mm vers jack 6,35 mm)
514267	Adaptateur (prise jack 3,5 mm vers 2 jacks RCA)
534470	1 paire de coussinets d'oreille (type fermé)

Caractéristiques techniques

Système RS 160

Modulation	MSK numérique
Fréquences porteuses	2,4 – 2,48 GHz
Portée	env. 20 m en plein air
Température ambiante	0 °C à 40 °C (32 °F à 104 °F)

Emetteur TR 160

Connexion audio	prise jack stéréo 3,5 mm
Consommation (mode veille)	< 0,3 W
Alimentation	5 V $\overline{\text{DC}}$, 500 mA 2 piles, type AA, 1.5 V ou 2 accus NiMH, type AA, 1,2 V, 1.300 mAh ou plus
Puissance d'émission	< 2,5 mW
Autonomie avec piles	env. 120 heures
Poids (sans piles)	env. 56 g
Dimensions	8,7 cm x 9,7 cm x 2,7 cm

Casque HDR 160

Transducteur	circumaural, fermé
Max. SPL	106 dB (SPL)
DHT	< 0,5 % à 1 kHz, 100 dB SPL
Réponse en fréquence	18 Hz – 21.000 Hz
Temps de charge des accus	env. 16 heures
Alimentation	2 accus NiMH, type AAA (LR 03), 1,2 V, 600 mAh
Autonomie	env. 24 heures
Poids (sans accus)	env. 226 g

Bloc secteur SSA-4P 5050F

Tension d'entrée nominale	100 – 240 V \sim , 0,2 A, 50 – 60 Hz
Tension de sortie nominale	5 V $\overline{\text{DC}}$, 500 mA
Température de fonctionnement	0 °C à 40 °C (32 °F à 104 °F)

Déclarations du fabricant

Garantie

Sennheiser electronic GmbH & Co. KG offre une garantie de 24 mois sur ce produit. Pour avoir les conditions de garantie actuelles, veuillez visiter notre site web sur www.sennheiser.com ou contacter votre partenaire Sennheiser.

En conformité avec les exigences suivantes

- Directive RoHS (2002/95/CE)
- Directive WEEE (2002/96/CE)
- Directive Piles et Accumulateurs (2006/66/CE)

Déclaration de conformité pour la CE

- Directive R&TTE (1999/5/CE)
- Directive CEM (2004/108/CE)
- Directive Basse Tension (2006/95/CE)

Vous trouvez cette déclaration sur www.sennheiser.com. Avant d'utiliser ce produit, veuillez observer les dispositions légales en vigueur dans votre pays !

Accus



Les accus fournis peuvent être recyclés. Jetez les accus usagés dans un conteneur de recyclage ou ramenez-les à votre revendeur. Afin de protéger l'environnement, déposez uniquement des accus complètement déchargés.

Déclaration WEEE



Votre produit Sennheiser a été conçu et fabriqué avec des matériaux et composants de haute qualité, susceptibles d'être recyclés et réutilisés. Ce symbole signifie que les appareils électriques et électroniques, lorsqu'ils sont arrivés en fin de vie, doivent être éliminés séparément des ordures ménagères.

Veuillez rapporter ce produit à la déchetterie communale ou à un centre de recyclage. Vous contribuez ainsi à la préservation de l'environnement.

Déclaration requise par la FCC et l'Industrie Canadienne

FCC Declaration of Conformity (DoC)	
 SENNHEISER Model No: RS 160	
We,	Sennheiser Electronic Corporation Strat. Marketing • Stefanie Reichert One Enterprise Drive • Old Lyme • CT 06371 • USA Tel: +1 (860) 434 9190, ext. 144 Fax: +1 (860) 434 1759
declare the above device comply with the requirements of Federal Communications Commission.	
This device complies with Part 15 of the FCC rules. Operation is subjected to the following two conditions:	
1) This device may not cause harmful interference, and 2) This device must accept any interference received, including interference that may cause undesired operation.	
Responsible Party: John Falcone	

Cet appareil est conforme à la Partie 15 des réglementations de la FCC et à la norme RSS-210 de l'Industrie Canadienne. L'utilisation de l'appareil doit respecter les deux conditions suivantes : (1) L'appareil ne doit pas produire d'interférences nuisibles, et, (2) il doit accepter toutes interférences reçues, y compris celles qui pourraient avoir des effets non désirés sur son fonctionnement.

Cet équipement a été testé et trouvé conforme aux limites définies pour un dispositif numérique de classe B, dans le cadre de la Partie 15 des réglementations de la FCC. Ces limites sont conçues pour offrir une protection raisonnable contre les interférences nocives pour une installation résidentielle. Cet équipement produit, utilise et peut émettre une énergie haute fréquence et, s'il n'est pas installé et utilisé conformément aux instructions, provoquer des interférences gênantes pour les communications radio. Des risques d'interférences ne peuvent toutefois pas être totalement exclus dans certaines installations, même en cas de respect des instructions. Dans le cas d'interférences gênantes pour la réception des émissions de radio ou télédiffusées (il suffit, pour le constater, d'allumer et d'éteindre l'équipement), l'utilisateur est invité à prendre l'une des mesures suivantes pour les éliminer :

- Réorienter ou déplacer l'antenne réceptrice.
- Eloigner l'équipement du récepteur.
- Brancher l'équipement sur une prise ou un circuit différent de celui du récepteur.
- Consulter un revendeur ou un technicien de radio ou télévision expérimenté.



Cet appareil numérique de la classe B est conforme à la norme NMB-003 du Canada.

Toute modification non expressément approuvée par Sennheiser electronic Corp. peut annuler le droit de l'utilisateur à l'emploi de l'équipement en question.

Information sur l'exposition aux rayonnements radio fréquence (RF)

La puissance RF rayonnée de cet appareil étant de loin inférieure aux limites imposées par la FCC, il n'est pas soumis à la réglementation sur l'exposition aux RF selon la section 2.1093 de la réglementation FCC.

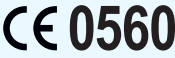
En conformité avec :

Etats-Unis	FCC ID: DMOTR160 FCC ID: DMOHDR160	
Canada	IC: 2099A-TR160 IC: 2099A-HDR160	
Europe		
Australie/ Nouvelle Zélande		
Singapour	Complies with IDA Standards DB100582	

Marques déposées

Le logo Kleer est une marque déposée de Kleer Inc.

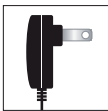

Powered by an
ENERGY STAR®
qualified adapter
for a better
environment

A propos d'ENERGY STAR

ENERGY STAR est un programme commun de l'Agence de protection de l'environnement des Etats-Unis et du Ministère de l'Energie des Etats-Unis nous aidant à économiser de l'argent et à protéger l'environnement.



Sennheiser electronic GmbH & Co. KG
Am Labor 1, 30900 Wedemark, Germany
www.sennheiser.com

Publ. 08/09
A01