

GUIDE D'UTILISATION

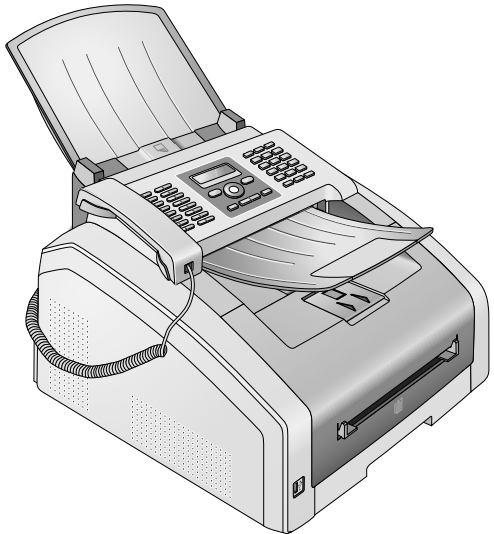

Introduction

Cher client

Avec les fonctions d'économie écologiques, vous économisez de l'énergie et le toner car l'appareil s'allume vite en mode d'économie de courant ou imprime en mode économie de toner. Avec la touche **ECO**-vous pouvez faire des copies économisant le toner vite et facilement.

Votre appareil imprime avec une technologie d'impression laser la plus moderne. La livraison contient une cartouche de démarrage. Cette cartouche de démarrage est déjà introduite ; vous devez cependant retirer les emballages de transport avant de pouvoir utiliser l'appareil.

Dans la cassette de papier, vous pouvez installer une réserve de papier maximale de 250 feuilles. Dans l'introduction d'entrée manuelle, vous pouvez introduire des formats de papier spéciaux, des enveloppes, des feuilles transparentes, des feuilles d'étiquettes ou des modèles imprimés.

Vous pouvez enregistrer dans le répertoire téléphonique de votre appareil des entrées avec plusieurs numéros et regrouper plusieurs entrées. Vous pouvez attribuer différentes sonneries aux entrées.

Vous avez plusieurs fonctions à votre disposition pour l'envoi de fax, par exemple différentes définitions ou la fonction minuterie). Vous pouvez sécuriser la réception de télécopie à l'aide d'un code. Les télécopies ne seront pas imprimées mais enregistrées dans la mémoire du télécopieur. La relève de télécopie permet de relever des télécopies qui sont en attente dans un appareil sélectionné.

Avec la touche de diffusion (= Broadcasting), vous ajoutez pendant la procédure de sélection d'autres numéros et vous envoyez ainsi rapidement et simplement un message à plusieurs destinataires.

Cinq documents de télécopie, que vous pouvez imprimer, sont mémorisés dans votre appareil. Ces modèles vous permettent de rapidement réaliser une télécopie ou une invitation.

Avec la réception de fax sur le support d'enregistrement USB, l'appareil enregistre les envois de fax sur un support d'enregistrement USB branché. Les messages fax seront enregistrés comme fichier TIFF avec date de réception et heure.

Le menu de sélection pour les supports d'enregistrement USB apparaît sur l'affichage dès que vous branchez un support d'enregistrement USB (clé USB, disque dur externe, etc.) sur la partie avant de l'appareil. Vous pouvez imprimer une liste de tous les documents enregistrés ou en lecture seule et supprimer les fichiers. Enregistrez les documents scannés ou les messages fax entrants sur le support d'enregistrement USB.

Votre appareil imprime un aperçu de la semaine comme feuille de calendrier – pour la semaine en cours, la semaine à venir ou une semaine au choix.

Votre appareil vous permet l'édition de grille de sudoku, avec un choix de quatre niveaux de difficulté – au besoin avec la solution.

Nous vous souhaitons bien du plaisir avec votre appareil et ses multiples fonctions !

A propos du guide d'utilisation

L'aide à l'installation des pages suivantes vous permet de mettre en service votre appareil rapidement et facilement. Vous trouverez des descriptions détaillées dans les chapitres suivants de ce guide d'utilisation.

Lisez attentivement le présent guide d'utilisation. Veillez surtout aux consignes de sécurité pour assurer un parfait fonctionnement de votre appareil. Le fabricant n'endosse aucune responsabilité si vous ne respectez pas ces consignes.

Ce guide d'utilisation décrit plusieurs modèles de cette gamme d'appareils. Veillez que certaines fonctions ne sont disponibles que sur certains modèles.

Symboles utilisés

Remarque



Trucs et astuces

Ce symbole désigne les astuces qui vous aident à utiliser votre appareil de manière plus efficace et plus simple.

ATTENTION !



Dommmages de l'appareil et perte de données !

Ce symbole met en garde contre des dommages sur l'appareil ainsi que des pertes de données possibles. Les dommages corporels ou matériels ne peuvent provenir que d'une manipulation non conforme.

DANGER !



Danger pour les personnes !

Ce symbole met en garde contre le danger aux personnes. Une application inadéquate peut entraîner des blessures corporelles ou des dommages.

DANGER – CHALEUR !



Danger suite à la chaleur !

Ce symbole dans le mode d'emploi ou à l'intérieur de l'appareil vous met en garde contre des dangers liés aux surfaces chaudes. Une application inadéquate peut entraîner des blessures corporelles ou des dommages.

Table des matières

Introduction	2	Insertion de documents	24
Cher client	2	Introduire des feuilles transparentes et les étiquettes	24
A propos du guide d'utilisation	2	Imprimer des deux côtés (impression recto-verso manuelle)	25
1 Informations générales sur la sécurité	5	Imprimer le calendrier	25
		Sudoku : imprimer le jeu	25
2 Aperçu	7	7 Télécopie	27
Aperçu de l'appareil	7	Envoyer un fax avec les réglages standard	27
Connexions à l'arrière	7	Insérer des documents	27
Panneau avec écran	8	Composer le numéro	28
Aperçu des fonctions du menu	9	Accéder à la ligne principale	28
Imprimer les listes et les rapports	10	Envoyer une télécopie en différé (= fonction « timer »)	28
3 Première mise en service	11	Envoyer une télécopie manuellement	29
Contenu de l'emballage	11	Enchaîner des numéros	29
Retirez le matériel d'emballage	11	Pouvoir écouter et suivre la prise de ligne	29
Monter le plateau de documents	13	Multidiffusion (= Broadcasting)	29
Sortir le bac de sortie du papier	13	Documents de télécopie	30
Monter le plateau de sortie des documents	14	Recevoir une télécopie	30
Raccorder le combiné	14	Réception manuelle de télécopie	30
Raccorder le câble téléphonique	14	Recevoir un fax en mode silencieux	30
Brancher le câble d'alimentation	14	Recevoir un fax sur le support d'enregistrement USB ..	30
Première installation	15	Paramétrer la protection d'une réception télécopie	31
4 Fonctions téléphone	16	Relever des télécopies	31
Téléphoner avec l'appareil	16	Commandes	32
Accéder à la ligne principale	16	8 Copieur	33
Enchaîner des numéros	16	Insérer des documents	33
Numéros de téléphone avec pause	16	Etablir la copie avec les réglages standard	34
Composer un numéro avec le combiné raccroché	16	Etablir des copies avec le deuxième profil	34
Identification de l'appelant (CLIP)	17	Etablir des copies avec les réglages adaptés	34
Appels en absence	17	Créer une copie agrandie ou rétrécie	35
5 Répertoire téléphonique de l'appareil	18	Copier plusieurs documents sur une page (=copie mosaïque)	35
		Etablir les réglages pour le deuxième profil	36
Rechercher des entrées	18	9 Supports d'enregistrement USB	37
Enregistrer une entrée	18	Scanner le document et enregistrer sur un support USB	37
Modifier une entrée	19	Imprimer une liste des documents disponibles sur le support USB	38
Effacer un entrée	19	Imprimer le document du support USB	38
Effacer toutes les entrées	19	Supprimer les fichiers sur le support d'enregistrement USB	39
Imprimer le répertoire téléphonique	19	10 Paramètres	40
Groupes	20	Etablir la fonction d'économie d'énergie écologique	40
Exporter/importer le répertoire téléphonique	20	Etablir la fonction d'économie écologique pour le toner	40
6 Imprimante et supports d'impression	22	Sélectionner le pays	40
		Sélectionner la langue	40
Spécifications pour les supports d'impression	22	Entrer date et heure	41
Sortir l'arrêt papier	22		
Introduire le papier dans la cassette de papier	23		
Placer le papier dans l'introduction de papier manuelle	24		

Régler le fuseau horaire	41
Entrer numéros et noms	41
Régler les sonneries	41
Désactiver les tonalités de touches	42
Effectuer les réglages de papier	42
Réglage de la résolution	42
Régler le contraste	42
Régler le niveau de clarté	43
Options additionnelles du scanner	43
Paramétrer le mode de réception télécopie	43
Réception silencieuse des télécopies	44
Options d'envoi de fax additionnelles	44
Options de réception de télécopies complémentaires ..	45
Bloquer l'appareil	45
Imprimer les listes et les rapports	46

11 Connexions téléphoniques et appareils supplémentaires 47

Configurer la composition de numéro	47
Etablir le réseau téléphonique public (PSTN)	47
Etablir le dispositif de poste externe (PABX)	47
Liaison DSL	48
Liaison RNIS (ISDN)	48
Raccorder des appareils supplémentaires	48
Utiliser des téléphones supplémentaires (Easylink)	49
Utiliser un répondeur externe	49

12 Service..... 50

Afficher les relevés de compteur	50
Affichage du niveau de toner	50
Interroger la version du micrologiciel	50
Changer le cartouche de toner	50
Éliminer le bourrage de papier	52
Éliminer le bourrage de document	55
Nettoyage	55
Étalonner le scanner	58
Utiliser les codes de service	58
Aide rapide	58
Problèmes et causes possibles	59
Messages d'erreur et causes possibles	61

13 Glossaire 65

14 Annexes 68

Caractéristiques techniques	68
-----------------------------------	----

1 Informations générales sur la sécurité

Cet appareil est testé selon les normes EN 60950-1 et IEC 60950-1 et ne peut être branché que sur les réseaux téléphoniques et électriques conformes à ces normes. L'appareil a été conçu exclusivement pour une utilisation dans le pays de vente.

Ne procédez à aucun réglage et changement qui ne sont pas décrits dans le présent mode d'emploi. Une application inadéquate peut entraîner des blessures corporelles, des dommages ou des pertes de données. Respectez toutes les indications de prévention et de sécurité prescrites.

Installation de l'appareil

L'appareil doit reposer sur une surface stable et plane. Une chute de l'appareil peut l'endommager ou blesser des personnes – en particulier des enfants en bas âge. Posez tous les câbles de façon à ce que personne ne puisse trébucher ni se blesser ou que l'appareil ne soit endommagé. En cas de chute de l'appareil, faites-le examiner par un centre de service technique.

L'écart par rapport aux autres appareils et objets doit s'élever à au moins 15 centimètres ; ceci s'applique également aux autres combinés sans fil supplémentaires. Ne placez pas l'appareil à proximité d'une radio ou d'un téléviseur.

Protégez l'appareil du rayonnement solaire direct, de la chaleur, des grandes variations de températures et de l'humidité. Ne placez pas l'appareil à proximité d'un chauffage ou d'une climatisation. Veillez aux indications concernant la température et l'humidité de l'air dans les caractéristiques techniques.

L'appareil doit être suffisamment ventilé et ne doit pas être recouvert. Ne déposez pas votre appareil dans des armoires ou coffres fermés. Ne le posez pas sur des supports mous, tels que couvertures ou tapis, et ne recouvrez pas les fentes de ventilation. Sinon, l'appareil pourrait surchauffer voire s'enflammer.

La pièce dans laquelle l'appareil est installé doit être suffisamment aérée, notamment si l'appareil est utilisé fréquemment. Installez votre appareil de façon que le courant d'air d'évacuation ne soit pas dirigé sur un poste de travail.

Si votre appareil devient trop chaud ou si de la fumée sort de l'appareil, retirez aussitôt la prise du secteur. Laissez examiner votre appareil par un spécialiste. Afin d'éviter la propagation d'un feu en cas d'incendie, tenez cet appareil éloigné des flammes.

N'installez pas l'appareil dans des salles humides. Ne touchez jamais les fiches/prises secteur et téléphone avec les mains humides.

Aucun liquide ou corps étranger ne doit entrer dans l'appareil. Débranchez l'appareil de la prise de courant/téléphone, si des liquides ou des corps étrangers ont pénétré dans l'appareil et faites examiner votre appareil par un technicien spécialisé.

Ne laissez pas les enfants sans surveillance autour de l'appareil. Ne pas laisser les feuilles d'emballage à portée des enfants.

Le combiné de l'appareil est magnétique. Veillez aux petits objets métalliques (agrafes ...) qui pourraient rester accrochés au combiné.

Alimentation/branchement téléphonique

Contrôlez si la tension secteur de votre appareil (plaque signalétique) est identique à celle du lieu d'installation.

L'appareil est conforme à la norme EN 55022 classe B: Utilisez uniquement les câbles électriques et téléphoniques fournis avec votre appareil. Avant d'utiliser l'appareil, assurez-vous d'avoir branché le câble téléphonique fourni conformément à la description.

Ne touchez jamais les câbles électriques et téléphoniques s'ils sont endommagés. Echangez immédiatement le câble endommagé. Utilisez uniquement un câble approprié ; adressez-vous le cas échéant à notre service technique ou à votre magasin spécialisé.

Retirez votre appareil de la prise de courant et de téléphone pendant un orage pour éviter tout dommage consécutif à une hypertension. Si ce n'est pas possible, n'utilisez pas l'appareil durant un orage.

Débranchez l'appareil du secteur et du réseau téléphonique avant d'en nettoyer la surface. Utilisez un chiffon doux et non pelucheux. N'utilisez en aucun cas des produits de nettoyage liquides, gazeux ou légèrement inflammables (sprays, produits abrasifs, vernis brillants, alcools). Veillez à ce qu'aucune humidité ne pénètre à l'intérieur de l'appareil.

Nettoyez l'écran avec un chiffon doux et sec. En cas de bris de l'écran d'affichage, un liquide légèrement corrosif peut se répandre. Évitez tout contact avec la peau et les yeux.

En cas de panne de courant, votre appareil ne fonctionne pas ; les données enregistrées sont sauvegardées.

Supports d'enregistrement USB

Utilisez uniquement les supports d'enregistrement compatibles avec l'appareil. Veillez à ce que le courant de l'appareil USB ne dépasse pas la valeur en ampère autorisée pour une connexion USB. Pour chaque connexion USB, vous pouvez introduire uniquement un appareil à haute puissance (USB 2.0). Ne branchez aucun appareil supplémentaire – comme par exemple des accumulateurs, des ventilateurs, des appareils de chargement – à votre appareil. L'appareil reconnaît uniquement les supports d'enregistrement qui sont formatés avec **FAT16** ou **FAT32**. **NTFS** n'est pas compatible.

Ne retirez en aucun cas le support d'enregistrement installé pendant que l'appareil s'en sert. Ceci pourrait endommager ou effacer des données.

Le Firmware qui fonctionne dans votre appareil est en partie sous licence GPL ; Si vous avez des questions sur la licence d'une partie spécifique du Firmware, contactez-nous à au fabricant. Nous vous enverrons un CD avec le code source correspondant

Consommables

N'utilisez que des consommables d'origine. Pour les commander, adressez-vous à votre revendeur ou à notre service de commande (Cf. au verso du présent guide d'utilisation). Les autres consommables peuvent endommager l'appareil ou réduire sa durée de vie.

Éliminez les consommables usagés conformément aux dispositions en vigueur dans votre pays.

Attention lors de la manipulation de poudre toner :

En cas d'inhalation de poudre toner, prenez immédiatement un bol d'air frais. Consultez immédiatement un médecin !

Si la poudre de Toner pénètre dans les yeux, rincez les au moins 15 minutes avec de l'eau. Consultez immédiatement un médecin !

Si vous avez avalé de la poudre toner, buvez de petites quantités d'eau. N'essayez **PAS** de provoquer le vomissement. Consultez immédiatement un médecin !

N'ouvrez jamais la cartouche de toner. Conservez les cartouches neuves et usagées hors de la portée des enfants.

En cas de bourrage papier, retirez le papier de l'appareil avec précaution. Puis, jetez le papier avec précaution : Il est possible que le toner de l'impression ne soit pas totalement fixé, ce qui pourrait libérer de la poudre de toner.

Si de la poudre de toner sort de la cartouche, évitez tout contact avec la peau et avec les yeux. N'inhalez pas la poudre de toner. Enlevez la poussière provenant de vêtements ou d'objets à l'eau froide; l'eau chaude risque de fixer le toner. Ne retirez en aucun cas la poussière éparpillée sur le toner avec un aspirateur.

Réparations

L'unité de fixation et votre environnement à l'intérieur de l'appareil seront chauds lors du fonctionnement. Ne touchez pas ces pièces si vous avez ouvert l'appareil. Faites bien attention si, par exemple, vous retirez un bourrage de papier.

Si des pannes surviennent, référez-vous aux informations à l'écran et sur le rapport d'erreurs.

Ne réparez pas vous-même l'appareil. Une maintenance non conforme peut occasionner des dommages corporels ou matériels. Laissez examiner votre appareil exclusivement par un spécialiste agréé.

N'enlevez pas la plaque signalétique de votre appareil, autrement la garantie s'éteint.

2 Aperçu

Aperçu de l'appareil



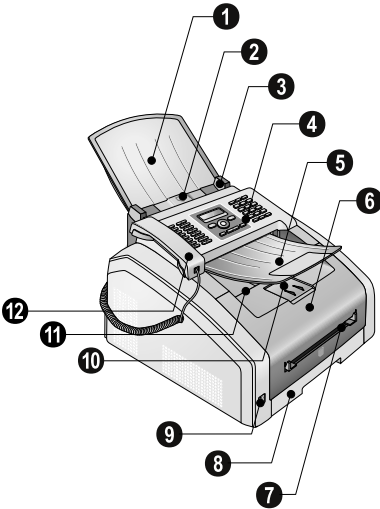

- ❶ Plateau de documents
- ❷ Chargeur de documents
- ❸ Guidage de documents
- ❹ Panneau avec écran
- ❺ Plateau de sortie des documents
- ❻ Couvercle appareil
- ❼ Alimentation manuelle de papier
- ❽ Bac à papier
- ❾ -Connecteur – Connexion hôte USB pour supports de mémoire
- ❿ Support de sortie de l'impression
- ⓫ Sortie papier
- ⓬ Combiné avec cordon spiralé (en fonction du modèle)

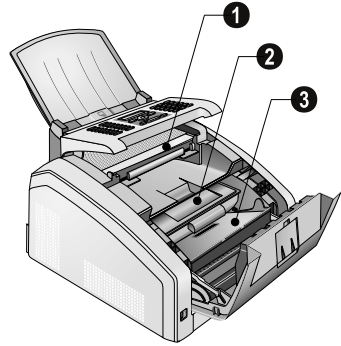

- ❶ Verre scanner
- ❷ Cartouche de toner
- ❸ Clapet de bourrage papier (unité d'impression)



Connexions à l'arrière

- ❶ Commutateur Marche/Arrêt
- ❷ Connexion câble d'alimentation
- ❸ Clapet de bourrage papier (unité d'impression)
- ❹ -Prise – Connecteur pour le combiné (en fonction du modèle)
- ❺ /EXT.-Prise – Connecteur pour des appareils supplémentaires
- ❻ /LINE-Prise – Connecteur pour le câble téléphonique
- ❼ -Prise – Connexion USB pour l'ordinateur (selon le modèle)
- ❽ Levier de tension de l'unité de fixation (**deux leviers !**)

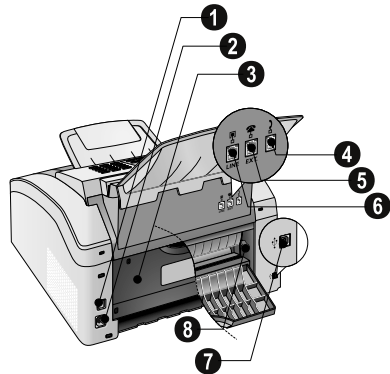

Panneau avec écran

Les touches **(A – Z)** – Registre téléphonique : appelez les entrées du répertoire téléphonique / entrer les lettres.

@... – Introduisez des caractères particuliers (signes de ponctuation et symboles). Sélectionner les entrées avec **▲/▼**. Confirmez par **OK**.

â... – Caractères particuliers propres à une langue (lettres particulières). Sélectionner les entrées avec **▲/▼**. Confirmez par **OK**.

f – Touche de commutage : saisir en lettres majuscules / en relation avec d'autres touches : accéder à des fonctions complémentaires

A-Z – Accéder aux fonctions répertoire téléphonique
Lampe rouge – Si la lampe rouge clignote ou s'éclaire, veuillez lire les indications sur l'affichage

Voyant vert – Le voyant vert sur le panneau s'éclaire quand il y a un fax en mémoire

– Interrompre la fonction / retour au mode de sortie
C – Retour au menu précédent / effacer des caractères entrés

▲/▼ – Accéder aux fonctions du menu / naviguer dans le menu / sélectionner les options / déplacer curseur

OK – Accéder aux fonctions du menu / confirmer entrée

– Lancer la transmission des informations / lancer l'action

FAX – Transmission télécopie, lancer réception télécopie

COPY – Appuyez deux fois : copier automatiquement. Appuyez une fois : ajuster copies

– Régler une définition plus élevée pour le fax et la copie (**PAR DÉFAUT, FIN, SFIN, PHOTO**)

i – Imprimer les listes : Liste de fonctions / Journal fax / Annuaire / Ordres/ Calendriers / Modèles de fax / Liste de réglages

– Multidiffusion (= Broadcast) : Vous pouvez envoyer une télécopie à plusieurs destinataires les uns après les autres.

ECO – Appeler les fonctions d'économie écologiques pour le courant et le toner/ établir la copie avec a fonction d'économie du toner

Numérotation abrégée (**0**) – (**9**) – Saisir les numéros

– Liste de rappel/correspondants : La liste de rappel/correspondants contient les derniers numéros de téléphone composés et les appels entrants (indique les numéros composés, les appels entrants et les appels sortants).

– Ecoute amplifiée lors de la prise de liaison / Composer un numéro avec le récepteur raccroché (en fonction du modèle)

R – Pour effectuer une brève coupure ou de l'intervalle (hook-flash) avant d'insérer un code d'accès au réseau à partir d'un poste secondaire (PABX) ou pour accéder aux fonctions spéciales du réseau téléphonique commuté public (RTCP)

f et **R** – Ajouter pause de sélection

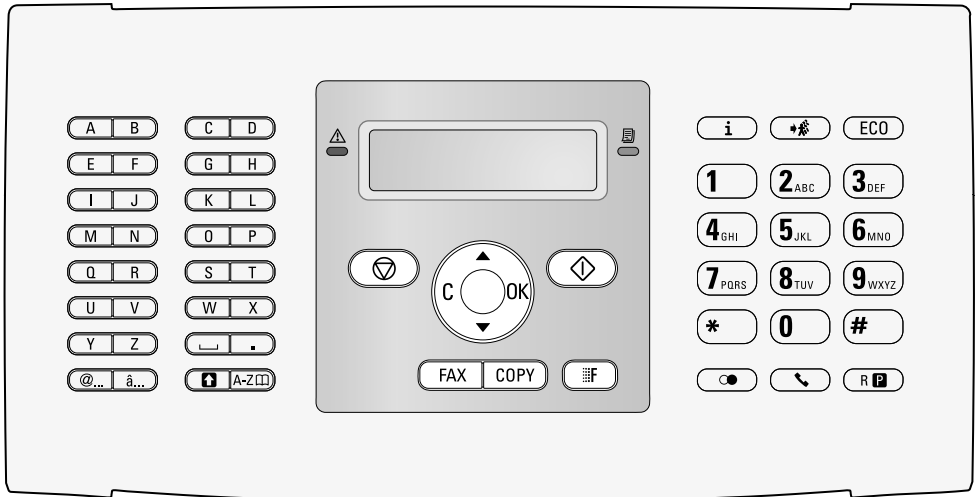

Aperçu des fonctions du menu

Votre appareil dispose des fonctions suivantes. Deux possibilités au choix pour sélectionner des fonctions.

Naviguer dans le menu : Appuyez sur **OK** ou l'une des deux touches fléchées ▲/▼ pour ouvrir le menu. Naviguez dans le menu avec ▲/▼. Sélectionnez une fonction du menu avec **OK**. **C** vous permet de revenir au menu précédent. La touche **⏏** vous permet de quitter le menu et de revenir au mode initial.

Appeler directement des fonctions : Vous appelez une fonction du menu avec le numéro de la fonction. Appuyez sur **OK** et entrez le numéro avec le clavier numérique. Confirmez par **OK**. Vous trouverez les numéros correspondants aux fonctions dans la liste ci-dessous.

0 Paramètres

- 0 0 2** Mettre en place les fonctions économie écologiques pour le courant et le toner.....Page 40
- 0 0 7** Désactiver les tonalités de touches....Page 42
- 0 1 1** Entrer heure et datePage 41
- 0 1 2** Régler le fuseau horairePage 41
- 0 2 1** Entrer le nomPage 41
- 0 2 2** Entrer le numéroPage 41
- 0 3 1** Paramétrer le pays.....Page 40
- 0 3 2** Régler le réseau téléphonique *Page 47
- 0 3 3** Paramétrer la languePage 40
- 0 4 1** Paramétrer le mode de réception télécopiePage 43
- 0 4 2** Régler le nombre de sonneries pour la réception de faxPage 41
- 0 5 1** Allumer/éteindre le fonctionnement du poste externe.....Page 47
- 0 5 2 2** Saisir l'indicatif pour le fonctionnement du poste externe.....Page 47
- 0 5 3** Régler le processus de composition (sélection de sonnerie/impulsion) *Page 47
- 0 5 4** Sélectionner une sonneriePage 41
- 0 5 5** Régler l'intensité de la sonneriePage 41

* Cette fonctions n'est pas prise en charge dans tous les pays et réseaux

1 Copieur

- 1 0** Etablir les réglages pour la copie.....Page 42
- 1 1** Mettre en place la copie avec les réglages standardPage 34
- 1 2** Etablir des copies avec le deuxième profilPage 34
- 1 3** Créer une copie agrandie ou rétréciePage 35
- 1 4** Copier plusieurs documents sur une page (= copie mosaïque).....Page 35

2 Imprimante

- 2 0** Effectuer les réglages de papier..... Page 42
- 2 1 1** Imprimer une liste des documents disponibles sur le support USB Page 38
- 2 1 2** Imprimer le document du support USB Page 38

3 Scanner

- 3 0** Paramétrer le scanner Page 43
- 3 2** Scanner le document et enregistrer sur un support USB..... Page 37

4 Télécopie

- 4 0 1** Mettre en place l'envoi de fax..... Page 44
- 4 0 2** Mettre en place la réception de fax.. Page 45
- 4 0 3** Paramétrer la protection d'une réception télécopie..... Page 31
- 4 1** Envoi de télécopie Page 27
- 4 2** Appeler le fax..... Page 31
- 4 4** Recevoir un fax sur le support d'enregistrement USB Page 30
- 4 5** Imprimer les documents de télécopie..... Page 30

5 Répertoire téléphonique

- 5 1 1** Rechercher une entrée..... Page 18
- 5 1 2** Enregistrer une entrée Page 18
- 5 1 3** Créer un groupe..... Page 20
- 5 1 4** Modifier une entrée Page 19
- 5 1 5** Effacer une entrée Page 19
- 5 1 6** Imprimer le répertoire téléphonique Page 19
- 5 1 7** Charger l'annuaire téléphonique du support USB Page 21
- 5 1 8** Enregistrer l'annuaire sur le support USB Page 20

7 Commandes

- 7 1** Exécuter une commande immédiatementPage 32
- 7 2** Modifier une commande Page 32
- 7 3** Effacer une commande..... Page 32
- 7 4** Imprimer une commande..... Page 32
- 7 5** Imprimer une liste d'commandes Page 32

8 Listes et rapports

- 8 0** Imprimer la liste des réglages.....Page 46
- 8 1** Imprimer la liste des fonctions disponibles
.....Page 46
- 8 2** Imprimer le journal fax/la liste d'appels
(en fonction du modèle)Page 46
- 8 3** Imprimer le répertoire téléphonique.....Page 46
- 8 5** Imprimer le calendrier.....Page 25
- 8 6** Sudoku : imprimer le jeu.....Page 25
- 8 7** Imprimer les documents de télécopiePage 30

9 Support d'enregistrement USB

- 9 1 1** Imprimer une liste des documents disponibles sur le support USB.....Page 38
- 9 1 2** Imprimer le document du support USB
.....Page 38
- 9 1 3** Scanner le document et enregistrer sur un support USB.....Page 37
- 9 1 4** Recevoir un fax sur le support d'enregistrement USB.....Page 30
- 9 1 5** Supprimer les fichiers sur le support d'enregistrement USB.....Page 39

9 Divers

- 9 2** Bloquer l'appareil.....Page 45
- 9 3 1** Etalonner le scanner.....Page 58
- 9 3 3** Utiliser les codes de servicePage 58
- 9 3 4** Interroger la version du micrologicielPage 50
- 9 4** Extraire relevés du compteur.....Page 50
- 9 4 6** Affichage du niveau de toner.....Page 50

Imprimer les listes et les rapports

Imprimer la liste des fonctions

Vous pouvez également imprimer la liste de fonctions en appuyant sur **i**. Sélectionnez avec ▲/▼ FONCTIONS. Confirmez par **OK**.

Imprimer le répertoire téléphonique

Vous pouvez également imprimer l'annuaire téléphonique en appuyant sur **i** Sélectionnez avec ▲/▼ REPERT. TÉL. Confirmez par **OK**.

Imprimer les documents de télécopie

Vous pouvez également imprimer les modèles de fax en appuyant sur **i**. Sélectionnez avec ▲/▼ MODELES FAX. Confirmez par **OK**.

Imprimer le journal fax/la liste d'appels

Vous pouvez également imprimer le fax journal et la liste d'appels (en fonction du modèle) en appuyant sur **i**. Sélectionnez avec ▲/▼ JOURNAUX. Confirmez par **OK**.

Imprimer une liste d'ordres

Vous pouvez également imprimer une liste des ordres en appuyant sur **i**. Sélectionnez avec ▲/▼ LISTE COMMANDES. Confirmez par **OK**.

Imprimer le calendrier

Vous pouvez également imprimer le calendrier en appuyant sur **i**. Sélectionnez avec ▲/▼ CALENDRIER. Confirmez par **OK**.

Sudoku : imprimer le jeu

Vous pouvez également imprimer un nouveau Sudoku en appuyant sur **i** Sélectionnez avec ▲/▼ SUDOKU. Confirmez par **OK**.

Imprimer la liste de paramètres

Vous pouvez également imprimer une liste de tous les réglages en appuyant sur **i**. Sélectionnez avec ▲/▼ PARAMÈTRES. Confirmez par **OK**.

3 Première mise en service

Contenu de l'emballage

- ❶ Appareil
- ❷ Cartouche de démarrage (déjà introduite)
- ❸ Bac à documents (dans la cassette de papier)
- ❹ Support de sortie des documents (dans la cassette papier)
- ❺ Cassette de papier (déjà introduit)
- ❻ Combiné (en fonction du modèle)
- ❼ Cordon spiralé pour combiné (en fonction du modèle)
- ❽ Câble d'alimentation avec fiche (en fonction du pays)
- ❾ Câble téléphonique avec fiche (en fonction du pays)

Guide d'utilisation avec guide d'installation (sans illustration)

CD d'installation (sans illustration)

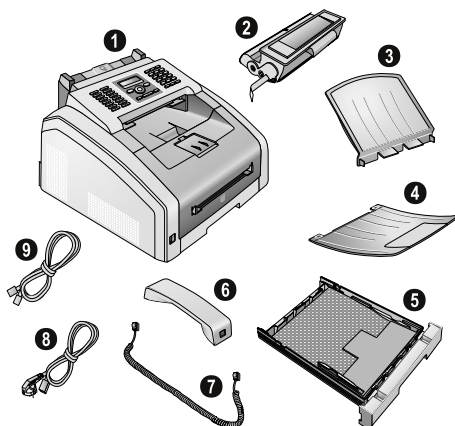

Remarque



Contenu de l'emballage incomplet

S'il manquait un des composants ou si vous constatez des dommages, adressez-vous à votre revendeur ou à notre service après-vente.

Retirez le matériel d'emballage

Retirez le matériel d'emballage sur l'appareil

Retirez les bandes collantes de transport à l'extérieur de l'appareil.



Retirez le matériel d'emballage de la cartouche toner

- 1 Ouvrez l'appareil en rabattant le couvercle de l'appareil vers l'avant.

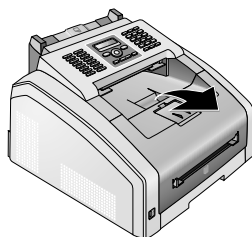

DANGER !



Bords sur le couvercle de l'appareil !

Faites attention aux bords sur le couvercle de l'appareil. Vous pourriez vous blesser si vous saisissez l'appareil par le côté.

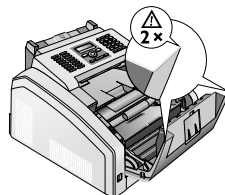

- 2 Retirez la cartouche toner en touchant la poignée au milieu et en tirant vers l'avant sur l'appareil.

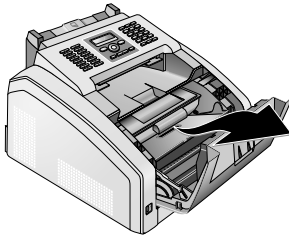

- 3 Retirez les bandes collantes et le papier de protection, **mais pas encore les bandes de protection dans la cartouche**.

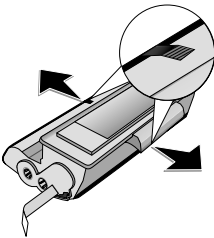

DANGER !



Emergence de poussière sur le toner!

N'ouvrez jamais la cartouche de toner. Si de la poudre de toner sort de la cartouche, évitez tout contact avec la peau et avec les yeux. N'inhaliez pas la poudre de toner. Enlevez la poussière provenant de vêtements ou d'objets à l'eau froide; l'eau chaude risque de fixer le toner. Ne retirez en aucun cas la poussière éparpillée sur le toner avec un aspirateur.

- 4 Secouez plusieurs fois la nouvelle cartouche pour répartir uniformément le toner et obtenir ainsi une meilleure qualité d'impression.

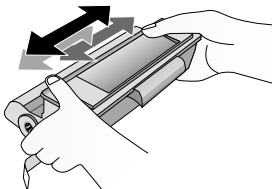

- 5 Retirez **tout d'abord** toutes les bandes de protection sur le côté gauche de la cartouche.

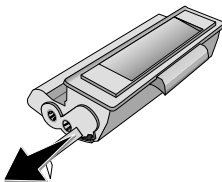

DANGER !



Emergence de poussière sur le toner!

Ne secouez plus la cartouche après avoir enlevé la bande de protection. Autrement, de la poudre de toner pourrait s'échapper.

- 6 Insérez la cartouche dans votre appareil. La cartouche doit s'engocher totalement.

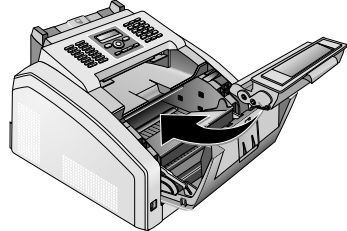

- 7 Veuillez fermer l'appareil.

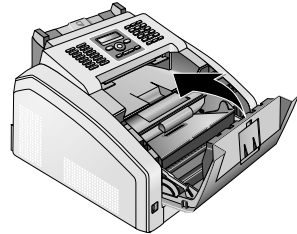

ATTENTION !



La cartouche toner n'est pas correctement installée !

Si vous ne pouvez pas fermer la couverture de l'appareil, la cartouche toner n'est pas installée correctement. Retirez la cartouche toner, et installez-la correctement.

Retirez le matériel d'emballage de la cassette de papier

- 1 Retirer la cassette à papier de l'appareil.

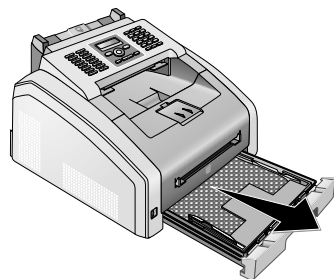

- 2 Retirez le dépôt en carton de la cassette de papier avant d'introduire le papier.

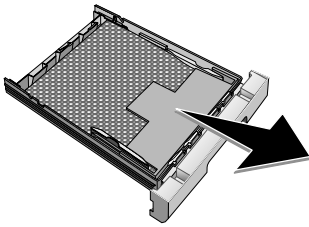

- 3 Retirez le support de documents et le support de sortie des documents de la cassette de papier.

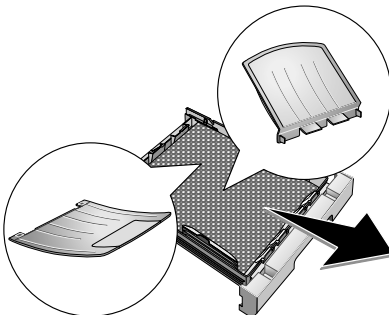

- 4 Retirez les bandes collantes de transports présentes dans la cassette de papier.

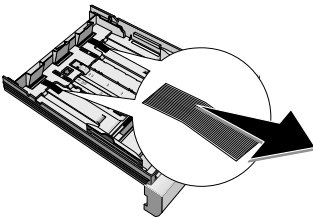

Remarque



Chargement du papier

Adaptez la cassette de papier au papier et introduisez le papier (voir également le chapitre *Supports d'impression*, Page 22).

- 5 Poussez la cassette à papier jusqu'à la butée dans l'appareil.

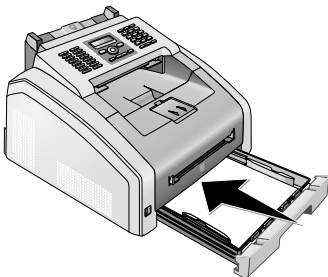

Monter le plateau de documents

Introduisez le plateau de documents dans les deux orifices du couvercle. Le plateau doit s'encocher totalement.

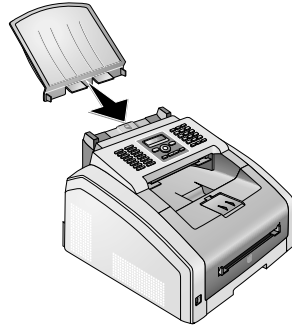

Sortir le bac de sortie du papier

- 1 Rabattez le bac de sortie du papier additionnel vers l'avant.

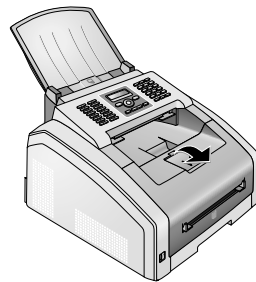

ATTENTION !



Ne pas utiliser l'arrêt papier avec du papier format légal

Ne sortez pas l'arrêt papier supplémentaire sur la sortie papier si vous imprimez sur du papier légal.

- 2 Impression sur du papier A4: Sortez l'arrêt papier supplémentaire sur la sortie papier.

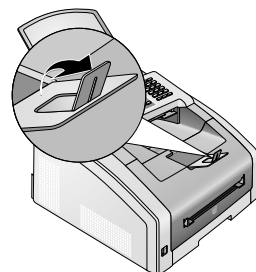

- 3 Impression sur du papier A5 :** Refermez la sortie papier avec l'arrêt papier sorti.

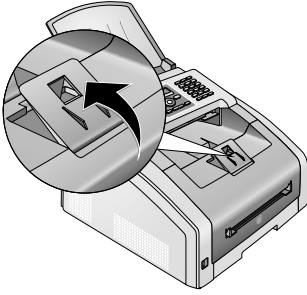

Monter le plateau de sortie des documents

Introduisez le plateau de sortie des documents dans les deux orifices sous le panneau de commande.

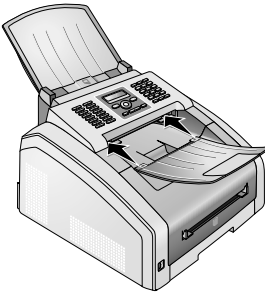

Raccorder le combiné

(en fonction du modèle)

Insérez une extrémité du cordon spiralé dans la prise au combiné. Branchez l'autre extrémité dans la prise repérée avec le symbole .

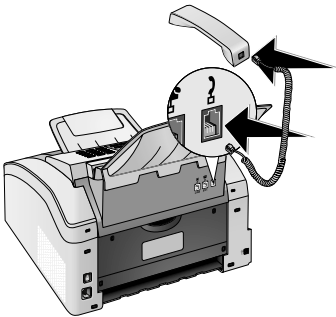

Raccorder le câble téléphonique

Raccordez une extrémité du câble téléphonique à l'appareil en l'insérant dans la prise indiquée en tant que /LINE (connexion RJ-11). Branchez la fiche téléphone sur la prise de la ligne téléphonique.

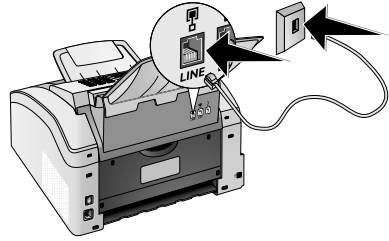

ATTENTION !



Branchement au dispositif ISDN !

Vous ne pouvez pas brancher votre appareil directement à la sortie numérique d'un dispositif ISDN. Vous trouverez plus de détails sur la connexion RNIS dans les instructions jointes à l'adaptateur de terminal ou au routeur.

Remarque



Connexion à des accessoires périphériques

Si vous désirez raccorder votre appareil comme poste téléphonique secondaire à une installation téléphonique, vous devez l'aménager de manière adéquate en mode PABX (voir aussi chapitre sur les *raccordements téléphoniques et appareils supplémentaires*, page 47).

Brancher le câble d'alimentation

ATTENTION !



Tension réseau sur le lieu d'installation !

Contrôlez si la tension secteur de votre appareil (plaque signalétique) est identique à celle du lieu d'installation.

- 1 Branchez le câble d'alimentation sur le port situé à l'arrière de l'appareil. Connectez le câble réseau à la prise.

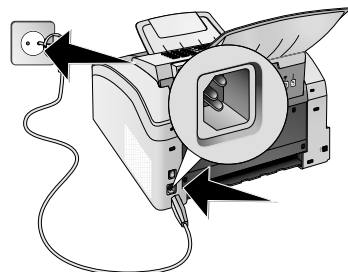

- 2 Allumez l'appareil avec le commutateur marche/arrêt situé à l'arrière.

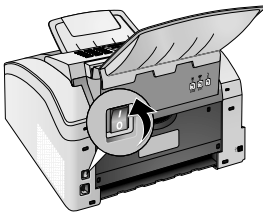

Première installation

Après que vous ayez branché votre appareil de la tension de réseau, l'appareil démarre. Pendant le processus de boot, les lampes clignotent. Attendez jusqu'à ce que le processus de première installation commence.

Sélectionner la langue

- 1 Sélectionnez la langue souhaitée à l'écran avec ▲/▼.
- 2 Confirmez par **OK**.

Sélectionner le pays

ATTENTION !



Veillez à bien paramétrer selon le pays !

Il vous faut impérativement paramétrer le pays dans lequel vous utilisez l'appareil. Dans le cas contraire, votre appareil n'est pas adapté au réseau téléphonique. Si votre pays n'est pas dans la liste, vous devez sélectionner un autre paramètre et utiliser le câble téléphonique du bon pays. Adressez-vous à votre revendeur.

- 1 Sélectionnez le pays dans lequel vous employez votre appareil avec ▲/▼.
- 2 Confirmez par **OK**.

Régler le fuseau horaire

(la fonction ne s'applique pas à tous les pays et réseaux)

Dans les pays avec plusieurs fuseaux horaires, vous pouvez choisir entre les fuseaux horaires paramétrés ou entrer manuellement l'écart de votre fuseau horaire par rapport à UTC (voir également le chapitre *Régler le fuseau horaire*, Page 41). Dans les pays avec un fuseau horaire, le réglage s'adapte automatiquement si le pays est correctement réglé.

- 1 Sélectionnez le fuseau horaire suivant lequel vous exploitez l'appareil avec ▲/▼.
- 2 Confirmez par **OK**.

Remarque



Passage automatique à l'heure d'été/heure d'hiver

Avec le réglage du pays et du fuseau horaire, le passage automatique entre l'heure d'été et d'hiver est activé. Le passage automatique est éteint, si l'écart par rapport à UTC est entré manuellement avec l'éditeur de fuseaux horaires.

Entrer le nom

Votre numéro et votre nom sont inscrits en haut de chaque page (= ligne d'en-tête) et sont envoyés ensemble avec la date, l'heure et le numéro de page.

- 1 Saisissez le nom à l'aide des touches (**A – Z**).

Remarque



Entrer des lettres

Saisissez des lettres majuscules en appuyant simultanément sur la touche **!**. Saisissez des caractères d'espacement au moyen de **␣**.

Appuyez sur **@...** pour introduire des caractères particuliers et des symboles. Appuyez sur **â...** pour introduire des caractères particuliers propres à une langue. Sélectionnez avec ▲/▼. Confirmez par **OK**.

Déplacez le curseur avec ▲/▼. Effacez des caractères un à un avec **C**.

- 2 Confirmez par **OK**.

Entrer le numéro

- 1 Entrez votre numéro.

Remarque



Entrer les signes distinctifs et le symbole

Appuyez sur **@...** pour introduire des caractères particuliers et des symboles. Sélectionnez avec ▲/▼. Confirmez par **OK**.

Déplacez le curseur avec ▲/▼. Effacez des caractères un à un avec **C**.

- 2 Confirmez par **OK**.

Entrer date et heure

- 1 Entrez la date (deux positions), par exemple

3	1	0	5	2	5
---	---	---	---	---	---

 pour le 31.5.2025.
- 2 Entrez l'heure, par exemple

1	4	0	0
---	---	---	---

 pour 14 heures.
- 3 Confirmez par **OK**.

4 Fonctions téléphone

(en fonction du modèle)

Pour savoir comment vous raccordez d'autres téléphones et de quelles fonctions vous disposez, reportez-vous au chapitre sur les raccordements de téléphones et d'autres appareils page 47.

Téléphoner avec l'appareil

Sélectionnez le numéro souhaité. Pour cela, vous disposez de plusieurs possibilités. Décrochez ensuite le combiné.

Remarque



Numérotation automatique

Vous pouvez également décrocher tout d'abord le combiné puis composer un numéro. La composition commence immédiatement.

Sélection manuelle : Composez le numéro souhaité avec le clavier numérique.

Registre téléphonique : Avec les touches (A – Z) vous accédez aux entrées du répertoire téléphonique enregistrées. Entrez les premières lettres ou le nom de l'entrée souhaitée. Ce dernier vous affiche les entrées du répertoire de la lettre respective. Sélectionnez une entrée avec ▲/▼.

Remarque



Utilisation du répertoire téléphonique

Vous pouvez également accéder aux entrées du répertoire téléphonique en appuyant sur A-Z □ et en sélectionnant avec ▲/▼ RECHERCHE.

La fonction recherche fonctionne également pendant que vous téléphonez.

Si vous appelez des numéros entrés dans le répertoire téléphonique, vous avez la possibilité de modifier ces numéros après les avoir appelés. Vous pouvez par ex. ajouter ou effacer des numéros d'indicatif ou d'appel direct.

Liste de rappel/correspondants : La liste de rappel/correspondants contient les derniers numéros de téléphone composés et les appels entrants (▲ indique les numéros composés, ► les appels entrants et * les appels sortants).

Accéder à la ligne principale

Les centraux privés (PABX) sont employés dans de nombreuses entreprises et dans certains foyers privés. Ils doivent composer un code d'accès au réseau extérieur pour pouvoir établir une connexion avec le réseau téléphonique public (PSTN).

Saisissez un code d'accès au réseau extérieur au moyen duquel vous pourrez accéder au réseau téléphonique public avant de composer le numéro de votre choix ou de sélectionner une entrée pré-enregistrée. Dans la plupart des cas, le code d'accès au réseau sera 0.

Remarque



Mauvais indicatif bureau

Dans certains cas peu fréquents, le code d'accès au réseau extérieur peut être un autre code ou être à deux positions. Dans les anciennes installations téléphoniques, le code d'accès au réseau extérieur peut être R (= Flash). Appuyez sur R □ pour entrer ce code d'accès au réseau extérieur. Si la liaison avec le réseau téléphonique public s'avère impossible, demandez au prestataire de votre installation téléphonique.

Remarque



Connexion à des accessoires périphériques

Exploitez votre appareil de manière durable sur un poste externe, enregistrez le numéro d'identification du bureau (voir également *N Chapitre installer le dispositif de poste externe (PABX)*, Page 47).

Enchaîner des numéros

Avant de composer, vous pouvez combiner et modifier des chiffres saisis manuellement et des entrées enregistrées. Si vous avez par exemple sauvegardé l'indicatif d'un opérateur téléphonique bon marché (comme Call-by-Call) dans votre répertoire téléphonique, sélectionnez cette entrée et saisissez le numéro complémentaire du correspondant ou sélectionnez une autre entrée enregistrée.

Numéros de téléphone avec pause

Il est parfois nécessaire d'insérer un espace ou un intervalle à la suite du numéro d'appel, par exemple pour un numéro de poste, une sous-adresse ou pour un numéro interurbain. Appuyez sur □ et R □. La deuxième partie du numéro n'est composée qu'à la suite d'une brève pause ou coupure.

Composer un numéro avec le combiné raccroché

- 1 Appuyez sur ↵ pour téléphoner avec le combiné raccroché. Vous entendez la tonalité de retour d'appel ; la composition commence aussitôt. Sélectionnez le volume souhaité avec ▲/▼.
- 2 Décrochez le combiné si le participant prend la parole.

Remarque



Aucune libération possible

Cette fonction ne permet pas de téléphoner en mode mains-libres. Vous ne pouvez pas répondre lorsque l'interlocuteur répond à l'appel.

Identification de l'appelant (CLIP)

(la fonction ne s'applique pas à tous les pays et réseaux)

Le numéro d'un appel entrant s'affiche à l'écran. Pour que cette fonction fonctionne, l'identification de l'appelant (CLIP – Calling Line Identification Presentation) doit être activée pour votre connexion téléphonique. Informez-vous auprès de votre opérateur téléphonique. Il est possible que l'identification des appelants soit tarifée.

Remarque



Paramètres Paramétrer correctement un pays

Si l'identification de l'appelant ne fonctionne pas alors qu'elle est activée, vérifiez si vous avez paramétré le bon pays (voir aussi chapitre *Paramétrages*, page 40).

Appels en absence

Vous trouverez des indications sur les appels sortants dans la liste de rappel/de correspondants

- 1 Appuyez sur **☉**.
- 2 Feuilletez avec **▲/▼** la liste de rappel/correspondants contient les derniers numéros de téléphone composés et les appels entrants (**♦** indique les numéros composés, **▶** les appels entrants et ***** les appels sortants).

Remarque



Afficher les noms de le répertoire téléphonique

Votre appareil affiche le nom que vous avez enregistré dans le répertoire téléphonique pour ce client. Le numéro et le nom ne s'affichent pas si l'appelant occulte son numéro.

- 3 Décrochez le combiné pour rappeler.

5 Répertoire téléphonique de l'appareil

A-Z vous permet de consulter les fonctions du répertoire téléphonique. Vous pouvez enregistrer de nouvelles entrées, en rechercher, en créer et modifier des groupes. Vous pouvez stocker jusqu'à 250 entrées dans le répertoire téléphonique de votre appareil.

Remarque



Naviguer dans Editor

Déplacez le curseur avec ▲/▼. Effacez des caractères un à un avec C. vous permet de quitter le menu et de revenir au mode initial.

Rechercher des entrées

Registre téléphonique : Avec les touches (A – Z) vous accédez aux entrées du répertoire téléphonique enregistrées. Entrez les premières lettres ou le nom de l'entrée souhaitée. Ce dernier vous affiche les entrées du répertoire de la lettre respective. Sélectionnez une entrée avec ▲/▼.

- 1 Appuyez sur A-Z .
- 2 Sélectionnez avec ▲/▼ RECHERCHE.
- 3 Confirmez par OK.

Remarque



Accéder aux fonctions

Vous pouvez rechercher une entrée dans le répertoire téléphonique en appuyant sur OK, et OK.

- 4 Sélectionnez une entrée avec ▲/▼.

Remarque



Touche d'aide

Appuyez sur **i**, pour afficher les informations enregistrées sur cette entrée.

Enregistrer une entrée

Remarque



Pas d'entrées similaires

Vous ne pouvez pas enregistrer deux entrées sous le même nom.

- 1 Appuyez sur A-Z .
- 2 Sélectionnez avec ▲/▼ NOUV. ENTREE.
- 3 Confirmez par OK.

Remarque



Accéder aux fonctions

Vous pouvez appeler cette fonction en appuyant sur OK, et OK.

- 4 Saisissez le nom à l'aide des touches (A – Z).

Remarque



Entrer des lettres

Saisissez des lettres majuscules en appuyant simultanément sur la touche . Saisissez des caractères d'espacement au moyen de .

Appuyez sur @... pour introduire des caractères particuliers et des symboles. Appuyez sur â... pour introduire des caractères particuliers propres à une langue. Sélectionnez avec ▲/▼. Confirmez par OK.

- 5 Confirmez par OK.
- 6 Entrez le numéro à l'aide du clavier numérique.
- 7 Confirmez par OK.

Remarque



Numéro sur la liste de rappel

Vous pouvez appeler un numéro enregistré provenant de la liste des derniers numéros appelés et les appels abrégés (=liste de rappel/correspondants). Appuyez sur . Sélectionnez une entrée avec ▲/▼. Confirmez par OK.

Remarque



Code d'accès au réseau extérieur

Si vous avez installé votre appareil sur un dispositif de poste externe pour le fonctionnement, enregistrez le numéro sans le numéro d'identification du bureau (voir également le chapitre *Installer le dispositif de poste externe (PABX)*, Page 47).

- 8 Vous pouvez attribuer une sonnerie à l'entrée. Sélectionnez avec ▲/▼ ou les touches numéro jusqu'à une sonnerie.
- 9 Confirmez par OK.

Remarque



Attribuer une sonnerie standard

Sélectionnez , pour attribuer une sonnerie standard à l'entrée.

- 10 Sélectionnez la vitesse de transmission de télécopie pour ce correspondant. Normalement, vous pouvez choisir la vitesse la plus élevée. Réglez une vitesse de transmission plus lente quand vous envoyez des télécopies par des réseaux de mauvaise qualité.
- 11 Confirmez par OK. L'entrée est enregistrée.

Modifier une entrée

- 1 Appuyez sur **A-Z**.
- 2 Sélectionnez avec **▲/▼** **MODIFIER**.
- 3 Confirmez par **OK**.

Remarque



Accéder aux fonctions

Vous pouvez appeler cette fonction en appuyant sur **OK**, **[5][1][4]** et **OK**.

- 4 Entrez les premières lettres ou bien sélectionnez l'entrée que vous désirez modifier avec **▲/▼**.
- 5 Confirmez par **OK**.
- 6 Entrez le nom.
- 7 Confirmez par **OK**.
- 8 Entrez le numéro.
- 9 Confirmez par **OK**.
- 10 Vous pouvez attribuer un sonnerie à l'entrée. Sélectionnez avec **▲/▼** ou les touches numéro **[1]** jusqu'à **[7]** une sonnerie.
- 11 Confirmez par **OK**.

Remarque



Attribuer une sonnerie standard

Sélectionnez **[1]**, pour attribuer une sonnerie standard à l'entrée.

- 12 Sélectionnez la vitesse de transmission de télécopie pour ce correspondant. Normalement, vous pouvez choisir la vitesse la plus élevée. Réglez une vitesse de transmission plus lente quand vous envoyez des télécopies par des réseaux de mauvaise qualité.
- 13 Confirmez par **OK**. L'entrée est enregistrée.

Effacer un entrée

- 1 Appuyez sur **A-Z**.
- 2 Sélectionnez avec **▲/▼** **SUPPR. ENTREE**.
- 3 Confirmez par **OK**.

Remarque



Accéder aux fonctions

Vous pouvez appeler cette fonction en appuyant sur **OK**, **[5][1][5]** et **OK**.

- 4 Sélectionnez avec **▲/▼** **SUPPR. : UN SEUL**.
- 5 Confirmez par **OK**.
- 6 Entrez les premières lettres ou bien sélectionnez l'entrée que vous désirez effacer avec **▲/▼**.
- 7 Confirmez par **OK**.
- 8 Sélectionnez avec **▲/▼** **EFFACER: OUI**.
- 9 Confirmez par **OK**.

Remarque



Groupes

L'entrée est effacée dans tous les groupes où elle se trouve.

Effacer toutes les entrées

ATTENTION !



Toutes les entrées téléphoniques ont été effacées !

Cette fonction vous permet d'effacer toutes les entrées et groupes de votre annuaire téléphonique.

- 1 Appuyez sur **A-Z**.
- 2 Sélectionnez avec **▲/▼** **SUPPR. ENTREE**.
- 3 Confirmez par **OK**.

Remarque



Accéder aux fonctions

Vous pouvez appeler cette fonction en appuyant sur **OK**, **[5][1][5]** et **OK**.

- 4 Sélectionnez avec **▲/▼** **EFFACER: TOUT**.
- 5 Confirmez par **OK**.
- 6 Sélectionnez avec **▲/▼** **EFFACER: OUI**.
- 7 Confirmez par **OK**.

Imprimer le répertoire téléphonique

Imprimer la liste de toutes les entrées

Appuyez sur **OK**, **[8][3]** et **OK** pour imprimer une liste avec les entrées et groupes du répertoire téléphonique enregistrés.

Remarque



Touche d'aide

Vous pouvez également imprimer l'annuaire téléphonique en appuyant sur **i**. Sélectionnez avec **▲/▼** **REPERT. TÉL.** Confirmez par **OK**.

Imprimer une seule entrée

- 1 **Registre téléphonique :** Avec les touches (**A – Z**) vous accédez aux entrées du répertoire téléphonique enregistrées. Entrez les premières lettres ou le nom de l'entrée souhaitée. Ce dernier vous affiche les entrées du répertoire de la lettre respective. Sélectionnez une entrée avec **▲/▼**.
- 2 Appuyez sur **COPY**.

Groupes

Vous pouvez créer des groupes avec plusieurs entrées. Un message sera envoyé à toutes les personnes de ce groupe l'une après l'autre. Un groupe est affiché comme une seule entrée d'annuaire.

Créer un groupe

- 1 Appuyez sur **A-Z**.
- 2 Sélectionnez avec **▲/▼** **NOUVEAU GROUPE**.
- 3 Confirmez par **OK**.

Remarque



Accéder aux fonctions

Vous pouvez appeler cette fonction en appuyant sur **OK**, **5** **1** **3** et **OK**.

- 4 Entrez un nom affecté au groupe.
- 5 Confirmez par **OK**.
- 6 Saisissez la première lettre, ou sélectionnez avec **▲/▼** l'entrée que vous souhaitez introduire dans le groupe.
- 7 Les entrées qui appartiennent au groupe sont indiquées par une étoile (*). Ajoutez des membres supplémentaires au groupe en sélectionnant l'entrée et en appuyant sur **OK**. Supprimez un membre du groupe en sélectionnant l'entrée en question et en appuyant sur **OK**.
- 8 Sélectionnez avec **▲/▼** **GROUPE OK**, afin de terminer la sélection.
- 9 Confirmez par **OK**.

Modifier un groupe

- 1 Appuyez sur **A-Z**.
- 2 Sélectionnez avec **▲/▼** **MODIFIER**.
- 3 Confirmez par **OK**.

Remarque



Accéder aux fonctions

Vous pouvez appeler cette fonction en appuyant sur **OK**, **5** **1** **4** et **OK**.

- 4 Sélectionnez avec **▲/▼** le groupe que vous souhaitez modifier.
- 5 Confirmez par **OK**.
- 6 Entrez éventuellement un nouveau nom pour le groupe.
- 7 Confirmez par **OK**.
- 8 Les entrées qui appartiennent au groupe sont indiquées par une étoile (*). Ajoutez des membres supplémentaires au groupe en sélectionnant l'entrée et en appuyant sur **OK**. Supprimez un membre du groupe en sélectionnant l'entrée en question et en appuyant sur **OK**.
- 9 Sélectionnez avec **▲/▼** **GROUPE OK**, afin de terminer la sélection.
- 10 Confirmez par **OK**.

Effacer un groupe

Remarque



Les entrées n'ont pas été effacées

Cette fonction efface uniquement le groupe, mais pas les entrées téléphoniques contenues.

- 1 Appuyez sur **A-Z**.
- 2 Sélectionnez avec **▲/▼** **SUPPR. ENTREE**.
- 3 Confirmez par **OK**.

Remarque



Accéder aux fonctions

Vous pouvez appeler cette fonction en appuyant sur **OK**, **5** **1** **5** et **OK**.

- 4 Sélectionnez avec **▲/▼** **SUPPR. : UN SEUL**.
- 5 Confirmez par **OK**.
- 6 Sélectionnez avec **▲/▼** le groupe que vous souhaitez effacer.
- 7 Confirmez par **OK**.
- 8 Sélectionnez avec **▲/▼** **EFFACER: OUI**.
- 9 Confirmez par **OK**.

Exporter/importer le répertoire téléphonique

Vous pouvez enregistrer les entrées de votre annuaire sur un support d'enregistrement USB ou importer des entrées d'un support d'enregistrement USB.

Enregistrer l'annuaire sur le support USB

- 1 N'oubliez pas qu'un support d'enregistrement USB est branché sur la connexion hôte USB sur la partie avant de l'appareil. Branchez le cas échéant un support d'enregistrement USB à la connexion hôte USB.

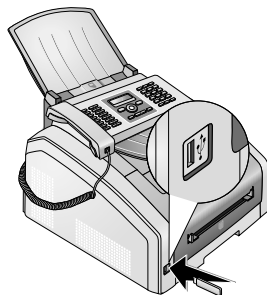

- 2 Appuyez sur **OK**, **5** **1** **8** et **OK**. Le répertoire téléphonique est enregistré sur le support d'enregistrement USB.

Charger l'annuaire téléphonique du support USB

Remarque



Format des données

Les entrées doivent être enregistrées dans le fichier „phonebook.csv“ dans le répertoire d'origine du support d'enregistrement. Les données du fichier doivent être séparées par un point-virgule „;“.

- 1 N'oubliez pas qu'un support d'enregistrement USB est branché sur la connexion hôte USB sur la partie avant de l'appareil. Branchez le cas échéant un support d'enregistrement USB à la connexion hôte USB.

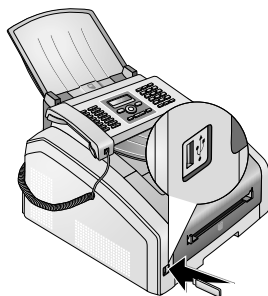

- 2 Appuyez sur **OK**, **5** **1** **7** et **OK**. Les entrées sont ajoutées aux entrées existantes. Les entrées existantes avec les mêmes noms ne seront pas écrasées.

6 Imprimante et supports d'impression

Spécifications pour les supports d'impression

Dans la cassette de papier, vous pouvez introduire du papier d'impression normal ou des modèles imprimés (formulaires). Dans l'alimentation manuelle en papier, vous pouvez introduire du papier à format spécial, des enveloppes, des films transparents, des feuilles d'étiquettes ou des supports imprimés.

Bac à papier	
formats de papier	Taille A4 · A5 · B5 (JIS) · Lettre · Légal (13/14") · Exéc
Poids	60–105 g/m ²
Capacité	250 feuilles

Alimentation manuelle en papier	
formats de papier	Largeur : 98–216 mm Longueur : 148–356 mm
Poids	60–165 g/m ²
Capacité	1 feuilles

ATTENTION !



Papier non approprié !

Ne posez aucune feuille dans la cassette papier, qui...

... sont humides, sales, sur lesquelles du correcteur fluide a été utilisé ou dont la surface est enduite.

... sont maintenues avec des agrafes, de la colle ou une bande adhésive. Utilisez la feuille d'étiquette pour l'installation dans l'imprimante laser.

... auxquelles sont collées des post-it.

... qui sont froissées ou déchirées.

ATTENTION !



Formulaire de l'imprimante laser !

Les préimprimés ayant été imprimés avec une imprimante laser ne conviennent pas à une seconde impression.

Sortir l'arrêt papier

ATTENTION !



Ne pas utiliser l'arrêt papier avec du papier format légal

Ne sortez pas l'arrêt papier supplémentaire sur la sortie papier si vous imprimez sur du papier légal.

- 1 Impression sur du papier A4 :** Sortez l'arrêt papier supplémentaire sur la sortie papier.

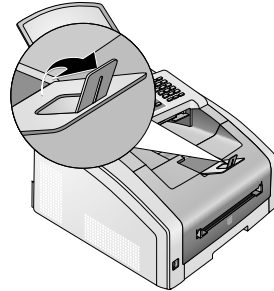

- 2 Impression sur du papier A5 :** Refermez la sortie papier avec l'arrêt papier sorti.

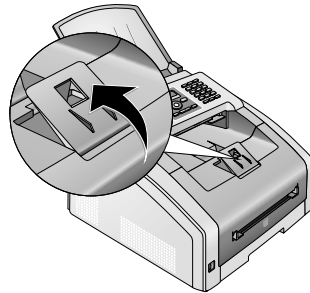

Introduire le papier dans la cassette de papier

- 1 Retirer la cassette à papier de l'appareil.

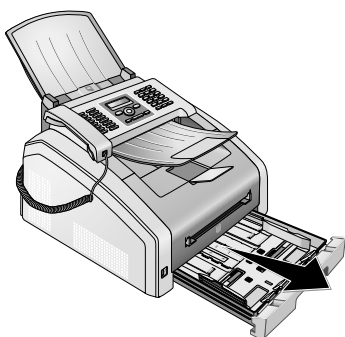

ATTENTION !



Première mise en service !

Veillez retirer l'insert en carton de la cassette à papier avant d'y introduire le papier et de glisser la cassette dans l'appareil. Retirez le support de documents et le support de sortie des documents de la cassette de papier.

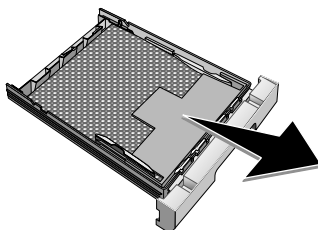

- 2 Adaptez la longueur de la cassette de papier sur le papier d'impression. Appuyez sur la touche de verrouillage en bas de la cassette de papier. Déplacez la face arrière jusqu'à ce qu'elle soit incrustée dans le marquage approprié : Légal = **LG**, A4 = **A4**, A5 = **A5**, Lettre = **LE**, B5 = **B5**.

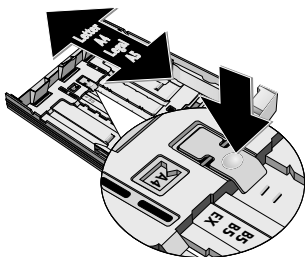

- 3 Aérez le papier et mettez-le en place bien à plat dans le bac. Vous évitez ainsi que plusieurs feuilles soient tirées en même temps.

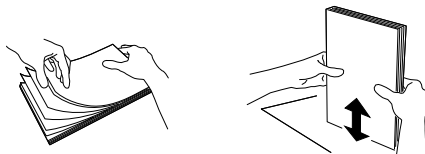

- 4 Introduire le papier dans la cassette de papier. Vous pouvez introduire jusqu'à **250 feuilles (80 g/m²)**.

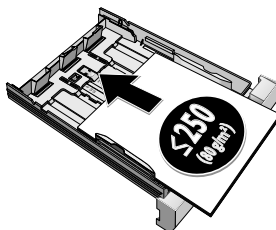

Remarque



Insertion de documents

Si vous désirez imprimer un document (par ex. formulaires ou papier à en-tête), déposez le document côté à imprimer face en bas et l'en-tête de la page à l'avant du bac à papier.

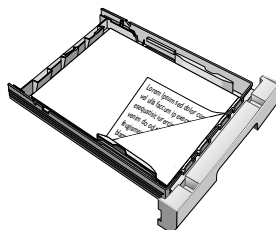

ATTENTION !



Formulaire de l'imprimante laser !

Les préimprimés ayant été imprimés avec une imprimante laser ne conviennent pas à une seconde impression.

- 5 Fixez le papier à l'aide des deux coulisses transversales pour le papier. Veillez à ne pas plier le papier.

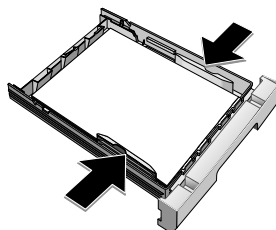

- 6 Poussez la cassette à papier jusqu'à la butée dans l'appareil.

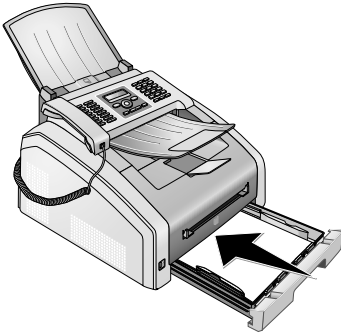

Placer le papier dans l'introduction de papier manuelle

- 1 Appuyez sur **OK**, **2** **0** **2** et **OK**.
- 2 Sélectionnez avec ▲/▼ l'introduction de papier manuelle.
- 3 Confirmez par **OK**.
- 4 Introduisez le papier dans l'introduction manuelle de papier sur la partie avant de l'appareil.
- 5 Fixez le papier à l'aide des deux coulisses transversales pour le papier. Veillez à ne pas plier le papier.

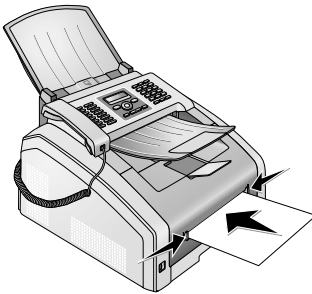

ATTENTION !



Remettre le réglage

Après l'ordre d'impression, remettez le réglage standard, de sorte que l'entrée de papier de la cassette de papier soit placée de manière sécurisée pour les fax entrants.

Insertion de documents

ATTENTION !



Formulaire de l'imprimante laser !

Les préimprimés ayant été imprimés avec une imprimante laser ne conviennent pas à une seconde impression.

Introduire les modèles dans la cassette de papier

Si vous désirez imprimer un document (par ex. formulaires ou papier à en-tête), déposez le document côté à imprimer face en bas et l'en-tête de la page à l'avant du bac à papier.

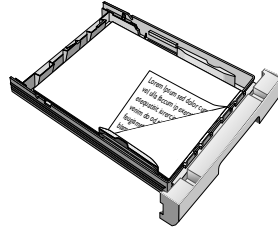

Introduire les modèles dans l'introduction de papier manuelle

Si vous souhaitez imprimer sur un support (par exemple, des formulaires ou du papier à lettre), introduisez le support avec la page à imprimer vers le haut et la tête vers l'avant (Direction Appareil) dans l'alimentation manuelle en papier.

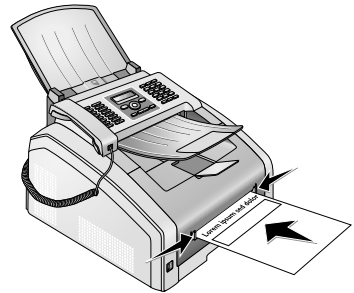

Introduire les feuilles transparentes et les étiquettes

Utilisez les feuilles transparentes prévues pour copier et l'imprimante laser, car elles doivent résister aux températures élevées et à l'impression. La page d'impression est d'habitude un peu plus rugueuse que le dos.

Vous pouvez introduire des feuilles transparentes et des feuilles d'étiquette aussi bien dans la cassette de papier que dans l'introduction de papier manuelle. Utilisez de préfé-

rence l'introduction de papier manuelle pour l'impression sur ces supports d'impression (voir également le chapitre *Introduire le papier dans l'introduction de papier manuelle in manuelle*, Page 24).

ATTENTION !



Films et étiquettes non appropriés !

N'utilisez pas de feuilles transparentes qui sont placées pour l'étiquetage manuelle ou un rétro-projecteur. Ces films peuvent fondre dans l'appareil et l'endommager.

Utilisez la feuille d'étiquette pour l'installation dans l'imprimante laser. Les étiquettes doivent recouvrir la feuille totalement, car elles pourraient se détacher dans l'appareil.

Imprimer des deux côtés (impression recto-verso manuelle)

Vous pouvez imprimer une feuille d'un côté et l'introduire à nouveau dans l'appareil pour imprimer le dos de la page.

- 1 Imprimez la face de votre document.
- 2 **Impression recto-verso manuelle à partir de la cassette de papier :** Introduisez le modèle avec la page à imprimer vers le haut et avec la tête de la page vers l'avant dans la cassette de papier.

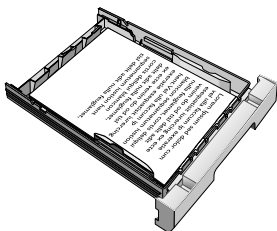

- 3 **Impression recto-verso manuelle avec l'introduction de papier manuelle :** Placez le modèle avec la page à imprimer vers le bas et avec la tête vers l'avant (direction de l'appareil) dans l'introduction de papier manuelle.

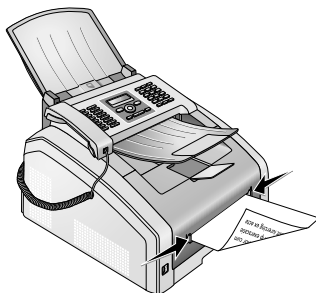

- 4 Imprimez le dos de votre document.

Imprimer le calendrier

Votre appareil imprime un aperçu de la semaine comme feuille de calendrier – pour la semaine en cours, la semaine à venir ou une semaine au choix.

- 1 Appuyez sur **OK**, **8** **5** et **OK**.
- 2 Sélectionnez avec **▲/▼**, si vous souhaitez imprimer la feuille de calendrier de votre semaine en cours, ou une semaine au choix.
- 3 Confirmez par **OK**.
- 4 **Semaine définie par l'utilisateur :** Saisissez l'année et la semaine (deux chiffres à la fois) pour la feuille de calendrier que vous souhaitez imprimer, par exemple **2** **5** **4** **0** pour l'année 2025, semaine 40.
- 5 Confirmez par **OK**.

Sudoku : imprimer le jeu

Remarque



Touche d'aide

Vous pouvez également imprimer un nouveau Sudoku en appuyant sur **i**. Sélectionnez avec **▲/▼** **SUDOKU**. Confirmez par **OK**.

Sudoku est un jeu d'énigme japonais. Le jeu se présente sous la forme d'une grille de trois carrés sur trois à répartir dans des champs en zones de 3×3 . En fonction du niveau de difficulté, plus ou moins de chiffres sont inscrits au début du jeu. Le but du jeu est de répartir les chiffres 1 à 9 sur les cases de façon que chaque chiffre n'apparaisse qu'une seule fois dans chaque rangée, dans chaque colonne et dans chacun des neuf blocs. Il n'existe qu'une seule solution.

Imprimer le jeu

- 1 Appuyez sur **OK**, **8** **6** **1** et **OK**.
- 2 Définissez avec les **▲/▼** le niveau de difficulté.
- 3 Confirmez par **OK**.
- 4 Entrez le nombre de Sudoku que vous désirez imprimer (9 au maximum).
- 5 Confirmez par **OK**.
- 6 Définissez avec les **▲/▼** si la solution doit être imprimée.
- 7 Confirmez par **OK**.

Imprimer une nouvelle fois le dernier jeu

- 1 Appuyez sur **OK**, **8** **6** **2** et **OK**.
- 2 Entrez le nombre de Sudoku que vous désirez imprimer (9 au maximum).
- 3 Confirmez par **OK**.
- 4 Définissez avec les **▲/▼** si la solution doit être imprimée.
- 5 Confirmez par **OK**.

Imprimer la solution

Remarque



Dernière solution disponible

La solution du dernier jeu imprimé est mémorisée. Les solutions des jeux précédents ne sont plus disponibles.

Appuyez sur **OK**, **8** **6** **3** et **OK**.

Sudoku pour chaque jour

Vous pouvez chaque jour imprimer automatiquement un nouveau Sudoku.

- 1 Appuyez sur **OK**, **8** **6** **4** et **OK**.
- 2 Entrez l'heure, par exemple **1** **4** **0** **0** pour 14 heures.
- 3 Confirmez par **OK**.
- 4 Définissez avec les ▲/▼ le niveau de difficulté.
- 5 Confirmez par **OK**.
- 6 Entrez le nombre de Sudoku que vous désirez imprimer (9 au maximum).
- 7 Confirmez par **OK**.
- 8 Définissez avec les ▲/▼ si la solution doit être imprimée.
- 9 Confirmez par **OK**.
- 10 Définissez avec les ▲/▼ si vous souhaitez activer ou désactiver l'impression.
- 11 Confirmez par **OK**.

Remarque



Désactiver la fonction

Vous pouvez désactiver l'impression quotidienne d'un nouveau Sudoku en accédant à la fonction comme indiqué ci-dessus et en désactivant l'impression automatique sous point 10.

7 Télécopie

Envoyer un fax avec les réglages standard

Votre fax est envoyé avec les réglages standard. Si vous souhaitez adapter des réglages (par exemple la définition ou le contraste) pour une transmission de fax, utilisez la fonction *Envoyer le fax plus tard*, Page 28.

- 1 Insérez le document.
- 2 Entrez le numéro souhaité à l'aide du clavier numérique ou sélectionnez une entrée enregistrée.
- 3 Appuyez sur **FAX** ou \diamond .

Remarque



Appeler la fonction directement

Vous pouvez appeler cette fonction en appuyant sur **OK**, $\boxed{4}$ $\boxed{1}$ et **OK**.

Remarque



Envoyer le fax directement

En premier lieu, vous pouvez également entrer le numéro souhaité ou choisir une entrée enregistrée, puis appuyer sur **FAX** ou \diamond . La composition commence immédiatement.

Remarque



Auto rappel

Si l'abonné est occupé, l'appareil recompose le numéro après un certain temps. Appuyez sur \odot pour arrêter l'envoi. Après la transmission, l'appareil imprime en fonction du paramétrage un rapport d'envoi.

Insérer des documents

Spécifications pour les documents	
Largeur des documents	140–218 mm
Longueur des documents	128–600 mm
Poids du papier des documents	60-90 g/m ²
Capacité	30 feuille (80 g/m ²)
Recommandations du fabricant pour un fonctionnement optimal	A4 · A5 · Lettre · Légal (80 g/m ²)

ATTENTION !



Documents inappropriés !

Ne mettez pas dans votre appareil des documents qui ...

... sont humides, sales, sur lesquelles du correcteur fluide a été utilisé ou dont la surface est enduite.

... contenant des écritures ou des dessins réalisés au crayon, à la peinture, à la craie ou au fusain.

... proviennent de journaux ou magazines (risque de noircissement de l'imprimante).

... sont maintenues avec des agrafes, de la colle ou une bande adhésive.

... auxquelles sont collées des post-it.

... qui sont froissées ou déchirées.

Remarque



Installer l'envoi de fax de la mémoire

Vous pouvez effectuer des réglages si vous souhaitez scanner ou envoyer directement les documents ou si vous souhaitez envoyer les documents de la mémoire intermédiaire (voir également le chapitre *Installer l'envoi de fax au départ de la mémoire*, Page 44).

- 1 Introduisez les documents dans l'alimentation de document avec la face imprimée vers le bas. Le document le plus en dessous est pris en premier. Vous pouvez placer jusqu'à **30 documents (80 g/m²)** par chargement.



- 2 Déplacez le guide document vers l'intérieur pour qu'il soit complètement au bord des documents.

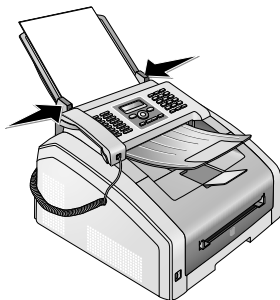

- 3 Réglez la résolution souhaitée. Vous pouvez choisir entre : **PAR DÉFAUT** (pour les documents sans caractéristiques particulières), **FIN** (pour les documents avec des textes ou des dessins en petits caractères), **SFIN** (pour les documents avec beaucoup de détails) et **PHOTO** (pour les photos). Appuyez sur **RES**. La résolution réglée s'affiche à l'écran. Appuyez de nouveau sur **RES** pour modifier la résolution.

Remarque



Réglage de la résolution

La fonction vous permet de sélectionner le réglage préalable pour la résolution (voir aussi chapitre *Réglage de la résolution*, page 42).

Composer le numéro

Sélectionnez le numéro souhaité. Pour cela, vous disposez de plusieurs possibilités.

Sélection manuelle : Composez le numéro souhaité avec le clavier numérique.

Registre téléphonique : Avec les touches (**A – Z**) vous accédez aux entrées du répertoire téléphonique enregistrées. Entrez les premières lettres et le nom de l'entrée souhaitée. Ce dernier vous affiche les entrées du répertoire de la lettre respective. Sélectionnez une entrée avec **▲/▼**.

Remarque



Utilisation du répertoire téléphonique

Vous pouvez également accéder aux entrées du répertoire téléphonique en appuyant sur **A-Z** et en sélectionnant avec **▲/▼** RECHERCHE.

La fonction recherche fonctionne également pendant que vous téléphonez.

Si vous appelez des numéros entrés dans le répertoire téléphonique, vous avez la possibilité de modifier ces numéros après les avoir appelés. Vous pouvez par ex. ajouter ou effacer des numéros d'indicatif ou d'appel direct.

Liste de rappel/corespondants : La liste de rappel/corespondants contient les derniers numéros de téléphone composés et les appels entrants (▲ indique les numéros composés, ► les appels entrants et * les appels sortants).

Accéder à la ligne principale

Les centraux privés (PABX) sont employés dans de nombreuses entreprises et dans certains foyers privés. Ils doivent composer un code d'accès au réseau extérieur pour pouvoir établir une connexion avec le réseau téléphonique public (PSTN).

Saisissez un code d'accès au réseau extérieur au moyen duquel vous pourrez accéder au réseau téléphonique public avant de composer le numéro de votre choix ou de sélectionner une entrée pré-enregistrée. Dans la plupart des cas, le code d'accès au réseau sera **00**.

Remarque



Mauvais indicatif bureau

Dans certains cas peu fréquents, le code d'accès au réseau extérieur peut être un autre code ou être à deux positions. Dans les anciennes installations téléphoniques, le code d'accès au réseau extérieur peut être R (= Flash). Appuyez sur **RES** pour entrer ce code d'accès au réseau extérieur. Si la liaison avec le réseau téléphonique public s'avère impossible, demandez au prestataire de votre installation téléphonique.

Remarque



Connexion à des accessoires périphériques

Exploitez votre appareil de manière durable sur un poste externe, en enregistrer le numéro d'identification du bureau (voir également *N Chapitre installer le dispositif de poste externe (PABX)*, Page 47).

Envoyer une télécopie en différé (= fonction « timer »)

Cette fonction est uniquement disponible si vous avez installé votre appareil de telle sorte que les fax sont envoyés au départ de la mémoire (voir également le chapitre *Installer l'envoi de fax au départ de la mémoire*, Page 44).

Si vous désirez profiter de tarifs téléphoniques plus avantageux ou ne joindre un destinataire qu'à certaines heures, vous pouvez envoyer une télécopie en différé, dans un délai de 24 heures.

Remarque



Démarrer la transmission

Vous pouvez lancer la transmission à tous moments en appuyant sur la touche **FAX** ou **◆**.

- 1 Insérez le document.
- 2 Entrez le numéro souhaité à l'aide du clavier numérique ou sélectionnez une entrée enregistrée.
- 3 Confirmez par **OK**.
- 4 Entrez l'heure à laquelle vous voulez envoyer le document, par ex. **14 00 00** pour 14 heures.
- 5 Confirmez par **OK**.

- 6 Sélectionnez la résolution souhaitée avec ▲/▼.
PAR DÉFAUT – Pour des documents sans caractéristiques spéciales.
FIN – Pour des textes à petits caractères et des dessins
SFIN – Pour des documents comportant de nombreux détails
PHOTO – Pour les photos
- 7 Confirmez par **OK**.
- 8 Réglez le contraste souhaité avec ▲/▼ :
 -/1 – Diminue le contraste/ le graphisme apparaît plus clair
 4 (Réglage usine) – Adaptation optimisée pour tous les documents
 +/7 – Augmente le contraste / le graphisme apparaît plus foncé (par exemple des documents avec des écritures)
- 9 Confirmez par **OK**.
- 10 Après une brève phase de préchauffe, l'appareil lit le document dans la mémoire et envoie le télécopie à l'heure dite.

Remarque



Effacer une commande

Effacez le document de la liste de commandes pour interrompre le mode d'attente de transmission (voir aussi chapitre *Commandes*, page 32).

Envoyer une télécopie manuellement

- 1 Insérez le document.
- 2 Appuyez sur ou décrochez le combiné.
- 3 Entrez le numéro souhaité à l'aide du clavier numérique ou sélectionnez une entrée enregistrée.
- 4 Appuyez sur **FAX** ou .

Remarque



Démarrer la réception de fax du téléphone supplémentaire

Vous pouvez démarrer la réception de fax d'un téléphone supplémentaire branché en appuyant sur .

Enchaîner des numéros

Avant de composer, vous pouvez combiner et modifier des chiffres saisis manuellement et des entrées enregistrées. Si vous avez par exemple sauvegardé l'indicatif d'un opérateur téléphonique bon marché (comme Call-by-Call) dans votre répertoire téléphonique, sélectionnez cette entrée et saisissez le numéro complémentaire du correspondant ou sélectionnez une autre entrée enregistrée.

Pouvoir écouter et suivre la prise de ligne

Vous pouvez écouter et suivre la prise de ligne, comme par exemple lorsque l'envoi d'une télécopie échoue constamment.

Entrez le numéro souhaité avec le clavier numérique ou sélectionnez une entrée enregistrée. Appuyez sur .

Remarque



Aucune libération possible

Cette fonction ne permet pas de téléphoner en mode mains-libres. Vous ne pouvez pas répondre lorsque l'interlocuteur répond à l'appel.

Multidiffusion (= Broadcasting)

Vous pouvez envoyer une télécopie à plusieurs destinataires les uns après les autres.

Cette fonction est uniquement disponible si vous avez installé votre appareil de telle sorte que les fax sont envoyés au départ de la mémoire (voir également le chapitre *Installer l'envoi de fax au départ de la mémoire*, Page 44).

- 1 Insérez le document.
- 2 Entrez le numéro souhaité à l'aide du clavier numérique ou sélectionnez une entrée enregistrée.
- 3 Appuyez sur .
- 4 Entrez les autres numéros. Appuyez entre les différents destinataires sur . Vous pouvez entrer jusqu'à 20 destinataires.

Remarque



Envoyer une télécopie à un groupe

Un groupe de l'annuaire téléphonique est une entrée dans la liste du destinataire.

Si un numéro est contenu plusieurs fois dans la liste du destinataire (par exemple enregistré dans plusieurs groupes), le message sera envoyé plusieurs fois à ce numéro.

- 5 Appuyez sur **FAX** ou . L'appareil envoie la télécopie à tous les destinataires les uns après les autres.

Remarque



Annuler opération

Vous pouvez interrompre à tout moment l'opération en appuyant sur .

Remarque



Envoi à plusieurs destinataires

Si votre appareil ne sait pas joindre plusieurs destinataires, la télécopie est cependant envoyée aux autres destinataires. Après avoir appelé tous les destinataires, il compose une nouvelle fois les numéros qui n'ont pu être joints auparavant.

Documents de télécopie

Cinq documents de télécopie, que vous pouvez imprimer, sont mémorisés dans votre appareil. Ces modèles vous permettent de rapidement réaliser une télécopie ou une invitation.

- 1 Appuyez sur **OK**, [4] [5] et **OK**.
- 2 Sélectionnez avec les ▲/▼ le document que vous souhaitez imprimer.
- 3 Confirmez par **OK**. L'appareil imprime le document.
- 4 Remplissez le document et envoyez-le en télécopie au destinataire.

Recevoir une télécopie

Remarque



Réception manuelle de télécopie

Si vous décrochez le combiné de votre téléphone et que vous entendez un sifflement ou rien, vous recevez un appel télécopie. Appuyez sur **◇** pour réceptionner la télécopie.

Si vous n'avez pas modifié les réglages d'usine, les télécopies réceptionnées sont imprimées immédiatement. Si votre appareil n'a ni papier ni toner, l'appareil enregistre les télécopies en réception. Le voyant vert **■** sur le panneau s'éclaire, s'il y a un fax dans la mémoire. Une fois que vous avez mis du papier ou une nouvelle cartouche de toner, les télécopies stockées en mémoire sont imprimées.

Remarque



Interrompre la réception de fax

Après la réception de la première page d'un fax, vous pouvez interrompre la transmission à tous moments en appuyant sur la touche **⊗**.

La mémoire télécopie peut enregistrer jusqu'à 600 pages. Référez-vous aux informations dans les caractéristiques techniques.

ATTENTION !



Mémoire télécopie pleine !

Quand la mémoire des messages est pleine, aucun autre message ne peut être enregistré.

Remarque



Supprimer les messages de fax enregistrés

S'il y a des problèmes avec l'impression de fax enregistrés, un code de service est à votre disposition (voir également le chapitre *Utiliser le code de service*, Page 58).

Réception manuelle de télécopie

Sélectionnez sous le mode de réception de fax la réception manuelle (voir le chapitre *Régler le mode de réception de fax*, Page 43). Les envois de télécopie ne seront pas réceptionnés automatiquement par l'appareil. Ce réglage s'avère utile si vous désirez réceptionner des télécopies via un modem dans l'ordinateur. Vous pouvez activer la réception manuelle de télécopie en appuyant sur **◇**.

Recevoir un fax en mode silencieux

Définissez le nombre de sonneries **⊘** (voir également le chapitre *Régler le nombre de sonneries*, Page 41) et le mode de réception de fax sur le mode fax (voir également le chapitre *Régler le mode réception de fax*, Page 43), pour recevoir des fax sans que votre appareil ne sonne.

Recevoir un fax sur le support d'enregistrement USB

Avec la réception de fax sur le support d'enregistrement USB, l'appareil enregistre les envois de fax sur un support d'enregistrement USB branché. Les messages fax seront enregistrés comme fichier TIFF avec date de réception et heure.

Utilisez la fonction *Imprimer un document à partir du support d'enregistrement USB* pour imprimer les messages fax enregistrés (voir également le chapitre *Imprimer un document à partir du support d'enregistrement*, page 38).

Remarque



Fonction non disponible

La fonction s'éteint, si vous retirez le support d'enregistrement USB. Vous ne pouvez pas utiliser les fonctions *Réception de fax protégée* et *Recevoir le fax sur le support d'enregistrement* en même temps.

- 1 N'oubliez pas qu'un support d'enregistrement USB est branché sur la connexion hôte USB sur la partie avant de l'appareil. Branchez le cas échéant un support d'enregistrement USB à la connexion hôte USB.

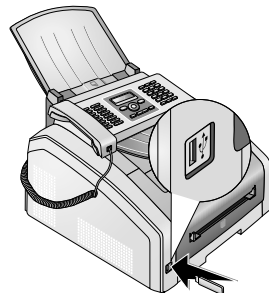

- 2 Appuyez sur **OK**, **[9][1][4]** et **OK**.

Remarque



Accéder aux fonctions

Vous pouvez appeler cette fonction en appuyant sur **OK**, **[4][4]** et **OK**.

- 3 Sélectionnez avec **▲/▼**, si vous désirez activer ou désactiver la fonction, suivant le cas.
- 4 Confirmez par **OK**.

Paramétrer la protection d'une réception télécopie

Vous pouvez sécuriser la réception de télécopie à l'aide d'un code. Les télécopies ne seront pas imprimées mais enregistrées dans la mémoire du télécopieur. Après avoir entré un code Pin, vous pouvez imprimer les télécopies envoyées.

Remarque



Fonction non disponible

Vous ne pouvez pas utiliser les fonctions *Réception de fax protégée* et *Recevoir le fax sur le support d'enregistrement* en même temps.

Entrer un code Pin

Remarque



Code d'accès pré-configuré

Le code d'accès établi au départ usine (0000) permet d'éteindre la fonction. Changez le code d'accès pour allumer la fonction. Si vous souhaitez éteindre la fonction, saisissez à nouveau le code (0000).

- 1 Appuyez sur **OK**, **[4][0][3][3]** et **OK**.

Remarque



Entrer un code Pin

Si vous avez déjà enregistré un code, l'appareil vous demande tout d'abord l'ancien code avant d'entrer un nouveau code.

- 2 Entrez un code Pin à quatre chiffres.
- 3 Confirmez par **OK**.
- 4 Entrez le code une nouvelle fois pour confirmation
- 5 Confirmez par **OK**.

Activer et désactiver

- 1 Appuyez sur **OK**, **[4][0][3][2]** et **OK**.
- 2 Entrez le code Pin à quatre chiffres.
- 3 Confirmez par **OK**.
- 4 Sélectionnez avec **▲/▼**, si vous désirez activer ou désactiver la fonction, suivant le cas.
- 5 Confirmez par **OK**.

Imprimer télécopies

- 1 Appuyez sur **OK**, **[4][0][3][1]** et **OK**.
- 2 Entrez le code Pin à quatre chiffres.
- 3 Confirmez par **OK**. Les télécopies enregistrées sont imprimées et effacés de la mémoire.

Relever des télécopies

La relève de télécopie permet de relever des télécopie qui sont en attente dans un appareil sélectionné.

Relever directement des télécopies

- 1 Appuyez sur **OK**, **[4][2]** et **OK**.
- 2 Entrez le numéro souhaité à l'aide du clavier numérique ou sélectionnez une entrée enregistrée.
- 3 Appuyez sur **◇**.

Relève différée

- 1 Appuyez sur **OK**, **[4][2]** et **OK**.
- 2 Entrez le numéro souhaité à l'aide du clavier numérique ou sélectionnez une entrée enregistrée.
- 3 Confirmez par **OK**.
- 4 Saisissez l'heure à laquelle le document doit être relevé, par exemple **[1][4][0][0]** pour 14 heures.
- 5 Confirmez par **OK**.
- 6 L'appareil est maintenant en attente. Vous pouvez continuer à téléphoner ou à envoyer d'autres télécopies.

Remarque



Effacer une commande

Effacez le document de la liste de commandes pour interrompre le mode d'attente de relève (voir aussi chapitre *Commandes*, page 32).

Commandes

Remarque



Touche d'aide

Vous pouvez également imprimer une liste des ordres en appuyant sur **i**. Sélectionnez avec ▲/▼ **LISTE COMMANDES**. Confirmez par **OK**.

Dans la liste des ordres, tous les messages qui viennent d'être envoyés ou appelés, ou qui seront envoyés/appelés plus tard, sont énumérés.

Les commandes s'affichent séparément. Après le numéro de commande et le statut s'affiche le numéro de télécopie auquel une télécopie a été envoyé ou duquel il faut effectuer une relève. Les documents de la liste de commandes peuvent avoir le statut suivant:

TX – Envoi différé

REL – Relève de télécopie différée

TR – Commande exécuté

Remarque



Naviguer dans le menu

⓪ vous permet de quitter le menu et de revenir au mode initial.

Exécuter une commande immédiatement

- 1 Appuyez sur **OK**, **[7][1]** et **OK**.
- 2 Sélectionnez avec ▲/▼ la commande que vous désirez exécuter immédiatement.
- 3 Confirmez par **OK**. La transmission ou la relève commence aussitôt.

Modifier une commande

- 1 Appuyez sur **OK**, **[7][2]** et **OK**.
- 2 Sélectionnez avec ▲/▼ la commande que vous désirez modifier.
- 3 Confirmez par **OK**.
- 4 Entrez les modifications souhaitées et confirmez par **OK**.

Effacer une commande

- 1 Appuyez sur **OK**, **[7][3]** et **OK**.
- 2 Sélectionnez avec ▲/▼ la commande que vous désirez effacer.
- 3 Confirmez par **OK**.
- 4 Confirmez l'effacement en appuyant sur **OK**.

Imprimer une commande

- 1 Appuyez sur **OK**, **[7][4]** et **OK**.
- 2 Sélectionnez avec ▲/▼ la commande que vous désirez imprimer.
- 3 Confirmez par **OK**.

Imprimer une liste d'ordres

Appuyez sur **OK**, **[7][5]** et **OK**. L'appareil imprime une liste de toutes les commandes en attente.

Remarque



Touche d'aide

Vous pouvez également imprimer une liste des ordres en appuyant sur **i**. Sélectionnez avec ▲/▼ **LISTE COMMANDES**. Confirmez par **OK**.

8 Copieur

Insérer des documents

Spécifications pour les documents	
Largeur des documents	140 – 218 mm
Longueur des documents	128 – 600 mm
Poids du papier des documents	60 - 90 g/m ²
Capacité	30 feuille (80 g/m ²)
Recommandations du fabricant pour un fonctionnement optimal	A4 · A5 · Lettre · Légal (80 g/m ²)

ATTENTION !



Documents inappropriés !

Ne mettez pas dans votre appareil des documents qui ...

... sont humides, sales, sur lesquelles du correcteur fluide a été utilisé ou dont la surface est enduite.

... contenant des écritures ou des dessins réalisés au crayon, à la peinture, à la craie ou au fusain.

... proviennent de journaux ou magazines (risque de noircissement de l'imprimante).

... sont maintenues avec des agrafes, de la colle ou une bande adhésive.

... auxquelles sont collées des post-it.

... qui sont froissées ou déchirées.

- 1 Introduisez les documents dans l'alimentation de document avec la face imprimée vers le bas. Le document le plus en dessous est pris en premier. Vous pouvez placer jusqu'à **30 documents (80 g/m²)** par chargement.



- 2 Déplacez le guide document vers l'intérieur pour qu'il soit complètement au bord des documents.

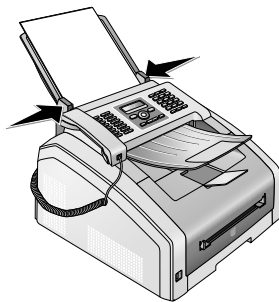

- 3 Réglez la résolution souhaitée. Vous pouvez choisir entre : **PAR DÉFAUT** (pour les documents sans caractéristiques particulières), **FIN** (pour les documents avec des textes ou des dessins en petits caractères), **SFIN** (pour les documents avec beaucoup de détails) et **PHOTO** (pour les photos). Appuyez sur **F**. La résolution réglée s'affiche à l'écran. Appuyez de nouveau sur **F** pour modifier la résolution.

Remarque



Régler la définition pour la copie

Pour copier des documents, d'autres paliers de définitions sont à votre disposition. Sélectionnez la fonction *Etablir la copie avec les propres réglages*, pour régler ses paliers de définition (voir également le chapitre *Etablir la copie avec les propres réglages*, Page 34).

Remarque



Réglage de la résolution

La fonction vous permet de sélectionner le réglage préalable pour la résolution (voir aussi chapitre *Réglage de la résolution*, page 42).

Etablir la copie avec les réglages standard

Etablir une copie avec les réglages standard

- 1 Insérez le document.
- 2 Appuyez deux fois sur **COPY**. Le document est copié avec les réglages standard.

Remarque



Accéder aux fonctions

Vous pouvez appeler cette fonction en appuyant sur **OK**, **[1][1]** et **OK**.

Etablir plusieurs copies avec les réglages standard

- 1 Insérez le document.
- 2 Entrez le nombre d'exemplaires souhaité (**[9][9]** au maximum).
- 3 Appuyez deux fois sur **COPY**. Le document est copié avec les réglages standard.

Remarque



ECO-Touche

Appuyez sur **COPY** et **ECO**, pour établir une copie avec la fonction écologique d'économie de toner.

Etablir des copies avec le deuxième profil

Dans un deuxième profil, vous enregistrez les réglages que vous souhaitez utiliser le plus souvent, par exemple un type de document souvent utilisé pour copier (voir également le chapitre *Etablir les réglages pour le deuxième profil*, Page 36).

Etablir une copie avec le deuxième profil

- 1 Insérez le document.
- 2 Appuyez sur **COPY**.
- 3 Sélectionnez le deuxième profil avec **▲/▼**.

Remarque



Accéder aux fonctions

Vous pouvez appeler cette fonction en appuyant sur **OK**, **[1][2]** et **OK**.

- 4 Appuyez sur **COPY**.

Etablir plusieurs copies avec le deuxième profil

- 1 Insérez le document.
- 2 Entrez le nombre d'exemplaires souhaité (**[9][9]** au maximum).
- 3 Appuyez sur **COPY**.
- 4 Sélectionnez le deuxième profil avec **▲/▼**.

Remarque



Accéder aux fonctions

Vous pouvez appeler cette fonction en appuyant sur **OK**, **[1][2]** et **OK**.

- 5 Appuyez sur **COPY**.

Remarque



ECO-Touche

Appuyez sur **COPY** et **ECO**, pour établir une copie avec la fonction écologique d'économie de toner.

Etablir des copies avec les réglages adaptés

Remarque



Etablir des copies

Vous pouvez démarre le processus de copie à tous moments en appuyant sur **COPY**. Appuyez sur **ECO**, pour établir une copie avec la fonction écologique d'économie de toner.

- 1 Insérez le document.
- 2 Appuyez sur **COPY**.
- 3 Sélectionnez le profil souhaité avec la touche **▲/▼**.
- 4 Entrez le nombre d'exemplaires souhaité (**[9][9]** au maximum).
- 5 Confirmez par **OK**.
- 6 Sélectionnez la source de papier avec **▲/▼**.
- 7 Confirmez par **OK**.
- 8 **Pour le papier dans l'introduction manuelle :** Sélectionnez le format de papier souhaité avec **▲/▼**.
- 9 Confirmez par **OK**.
- 10 **Pour le papier dans l'introduction manuelle :** Sélectionnez l'épaisseur du papier introduit avec **▲/▼**.
- 11 Confirmez par **OK**.
- 12 Sélectionnez la résolution souhaitée avec **▲/▼**.
 - AUTO** – Adaptation optimisée pour tous types de documents
 - TEXTE** – Pour des textes à petits caractères et des dessins
 - QUALITÉ** – Pour des documents comportant de nombreux détails
 - PHOTO** – Résolution la plus élevée
- 13 Confirmez par **OK**.

- 14 Réglez le contraste souhaité avec ▲/▼ :
- /1 – Diminue le contraste/ le graphisme apparaît plus clair
4 (Réglage usine) – Adaptation optimisée pour tous les documents
+ /7 – Augmente le contraste / le graphisme apparaît plus foncé (par exemple des documents avec des écritures)
- 15 Confirmez par **OK**.
- 16 Sélectionnez le niveau de clarté souhaité avec ▲/▼ :
- /1 – Le rendu est plus clair
4 (Réglage usine) – Adaptation optimisée pour tous les documents
+ /7 – Le rendu est plus foncé
- 17 Appuyez sur **COPY**.

Créer une copie agrandie ou rétrécie

Remarque



Etablir des copies

Vous pouvez démarre le processus de copie à tous moments en appuyant sur **COPY**. Appuyez sur **ECO**, pour établir une copie avec la fonction écologique d'économie de toner.

- 1 Insérez le document.
- 2 Appuyez sur **COPY**.
- 3 Sélectionnez avec ▲/▼ **ZOOM**.
- 4 Confirmez par **OK**.

Remarque



Accéder aux fonctions

Vous pouvez appeler cette fonction en appuyant sur **OK**, [1][3] et **OK**.

- 5 Entrez le nombre d'exemplaires souhaité ([9][9] au maximum).
- 6 Confirmez par **OK**.
- 7 Vous pouvez agrandir ou réduire le document à copier. Des réductions jusqu'à 25 pour cent et des agrandissements jusqu'à 400 pour cent sont possibles. Saisissez la valeur souhaitée à l'aide du clavier numérique.

Remarque



Sélectionner les valeurs prédéfinies

Choisissez parmi les valeurs prédéfinies avec ▲/▼. Des valeurs standard sont enregistrées, par exemple pour la réduction de A4 à A5 ou pour l'adaptation des formats européens Din aux formats américains Lettre et Légal.

- 8 Appuyez sur **COPY** pour démarrer le processus de copie ou **OK**, pour effectuer d'autres réglages (voir également le chapitre *Etablir des copies avec les réglages adaptés*, Page 34).

Copier plusieurs documents sur une page (=copie mosaïque)

Remarque



Etablir des copies

Vous pouvez démarre le processus de copie à tous moments en appuyant sur **COPY**. Appuyez sur **ECO**, pour établir une copie avec la fonction écologique d'économie de toner.

Vous pouvez copier plusieurs documents sur une page pour économiser du papier. Les documents sont réglés automatiquement pendant la copie.

- 1 Insérez le document.
- 2 Appuyez sur **COPY**.
- 3 Sélectionnez avec ▲/▼ **MOSAIQUE** 2>1 ou **MOSAIQUE** 4>1.
- 4 Confirmez par **OK**.

Remarque



Accéder aux fonctions

Vous pouvez également appeler la fonction à partir du menu :

a. Appuyez sur **OK**, [1][4] et **OK**.

b. Sélectionnez la mise en page souhaitée avec la touche ▲/▼:

- 1 Deux documents sur une page
- 2 Quatre documents sur une page

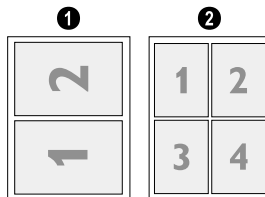

- 5 Appuyez sur **COPY** pour démarrer le processus de copie ou **OK**, pour effectuer d'autres réglages (voir également le chapitre *Etablir des copies avec les réglages adaptés*, Page 34).

Etablir les réglages pour le deuxième profil

Réglage de la résolution

- 1 Appuyez sur **OK**, **[1][0][6][3]** et **OK**.
- 2 Sélectionnez la résolution souhaitée avec **▲/▼**.
 - AUTO** – Adaptation optimisée pour tous types de documents
 - TEXTE** – Pour des textes à petits caractères et des dessins
 - QUALITÉ** – Pour des documents comportant de nombreux détails
 - PHOTO** – Résolution la plus élevée
- 3 Confirmez par **OK**.

Régler le contraste

- 1 Appuyez sur **OK**, **[1][0][6][4]** et **OK**.
- 2 Réglez le contraste souhaité avec **▲/▼** :
 - /1 – Diminue le contraste/ le graphisme apparaît plus clair
 - 4 (Réglage usine) – Adaptation optimisée pour tous les documents
 - +/7 – Augmente le contraste / le graphisme apparaît plus foncé (par exemple des documents avec des écritures)
- 3 Confirmez par **OK**.

Régler le niveau de clarté

- 1 Appuyez sur **OK**, **[1][0][6][5]** et **OK**.
- 2 Sélectionnez le niveau de clarté souhaité avec **▲/▼** :
 - /1 – Le rendu est plus clair
 - 4 (Réglage usine) – Adaptation optimisée pour tous les documents
 - +/7 – Le rendu est plus foncé
- 3 Confirmez par **OK**.

9 Supports d'enregistrement USB

ATTENTION !



Supports d'enregistrement USB compatibles !

Veillez à ce que le courant de l'appareil USB ne dépasse pas la valeur en ampère autorisée pour une connexion USB. Pour chaque connexion USB, vous pouvez introduire uniquement **un** appareil à haute puissance (USB 2.0). Ne branchez aucun appareil supplémentaire – comme par exemple des accumulateurs, des ventilateurs, des appareils de chargement – à votre appareil. L'appareil reconnaît uniquement les supports d'enregistrement qui sont formatés avec **FAT16** ou **FAT32**. **NTFS** n'est pas compatible.

ATTENTION !



Retirer les supports d'enregistrement USB !

Ne retirez en aucun cas le support d'enregistrement installé pendant que l'appareil s'en sert. Ceci pourrait endommager ou effacer des données.

Le menu de sélection pour les supports d'enregistrement USB apparaît sur l'affichage dès que vous branchez un support d'enregistrement USB (clé USB, disque dur externe, etc.) sur la partie avant de l'appareil. Vous pouvez imprimer une liste de tous les documents enregistrés ou en lecture seule et supprimer les fichiers. Enregistrez les documents scannés ou les messages fax entrants sur le support d'enregistrement USB.

Remarque



Analyser le support d'enregistrement USB

Si plusieurs documents sont enregistrés sur le support d'enregistrement USB, il peut s'écouler un laps de temps avant que le support d'enregistrement ne soit analysé. Vous pouvez interrompre à tout moment l'opération en appuyant sur .

Scanner le document et enregistrer sur un support USB

Vous pouvez scanner des documents avec votre appareil et les enregistrer sur un support d'enregistrement USB comme fichier JPG, PDF ou TIFF.

Remarque



Dossier d'enregistrement

Les fichiers seront enregistrés dans le dossier **[Gerätename]Scan** sur le support d'enregistrement USB. Si ce dossier n'existe pas, il sera créé.

- 1 Introduisez les documents dans l'alimentation de document avec la face imprimée vers le bas. Le document le plus en dessous est pris en premier. Vous pouvez placer jusqu'à **30 documents (80 g/m²)** par chargement.

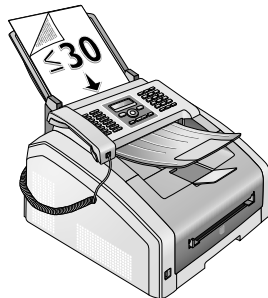

ATTENTION !





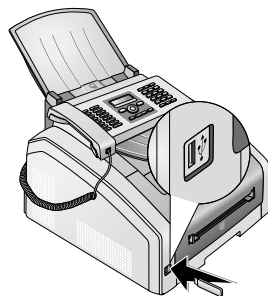

Documents inappropriés !

Faites attention aux spécifications des documents et/ou aux indications pour les documents non appropriés (voir également le chapitre *Introduire les documents*, page 27).

- 2 N'oubliez pas qu'un support d'enregistrement USB est branché sur la connexion hôte USB sur la partie avant de l'appareil. Branchez le cas échéant un support d'enregistrement USB à la connexion hôte USB.





- 3 Sélectionnez avec   **SCAN VERS USB** à partir du menu de sélection ou appuyez sur **OK**,    et **OK**.

Remarque



Accéder aux fonctions

Vous pouvez appeler cette fonction en appuyant sur **OK**,   et **OK**.

- 4 Donnez un nom au fichier.

Remarque



Entrer des lettres

Saisissez des lettres majuscules en appuyant simultanément sur la touche **[F]**. Saisissez des caractères d'espacement au moyen de **[]**.

Appuyez sur **@...** pour introduire des caractères particuliers et des symboles. Appuyez sur **â...** pour introduire des caractères particuliers propres à une langue. Sélectionnez avec **▲/▼**. Confirmez par **OK**.

Déplacez le curseur avec **▲/▼**. Effacez des caractères un à un avec **C**.

- 5 Confirmez par **OK**.
- 6 Sélectionnez avec **▲/▼**, si vous souhaitez enregistrer le fichier comme fichier image ou comme fichier PDF.

Remarque



Sélectionner le format du fichier

Pour un fichier image, vous pouvez sélectionner si vous souhaitez enregistrer le fichier en format TIFF ou en format JPEG (voir également le chapitre *Sélectionner le format du fichier*, page 43).

- 7 Confirmez par **OK**.
- 8 Sélectionnez la résolution souhaitée avec **▲/▼**.
- BROUILLON** – Scan niveaux de gris avec résolution minimale par exemple pour l'utilisation sur Internet
- TEXTE** – Scan noir et blanc avec résolution moyenne pour les documents texte
- GRIS** – Scan niveaux de gris avec résolution moyenne
- PHOTO** – Scan niveaux de gris avec haute résolution par exemple pour les photos

- 9 Confirmez par **OK**.
- 10 Réglez le contraste souhaité avec **▲/▼** :
- /1 – Diminue le contraste/ le graphisme apparaît plus clair
- 4 (Réglage usine) – Adaptation optimisée pour tous les documents
- +/7 – Augmente le contraste / le graphisme apparaît plus foncé (par exemple des documents avec des écritures)
- 11 Confirmez par **OK**.
- 12 Sélectionnez le niveau de clarté souhaité avec **▲/▼** :
- /1 – Le rendu est plus clair
- 4 (Réglage usine) – Adaptation optimisée pour tous les documents
- +/7 – Le rendu est plus foncé
- 13 Confirmez par **OK**. Le document est lu et enregistré sur le support d'enregistrement USB.

Imprimer une liste des documents disponibles sur le support USB

Vous pouvez imprimer une liste de tous les fichiers TXT, JPEG et TIFF sur le support d'enregistrement branché.

- 1 N'oubliez pas qu'un support d'enregistrement USB est branché sur la connexion hôte USB sur la partie avant de l'appareil. Branchez le cas échéant un support d'enregistrement USB à la connexion hôte USB.

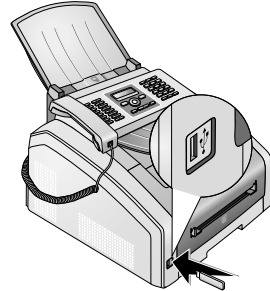

- 2 Sélectionnez avec **▲/▼** **IMPRIM. LISTE** à partir du menu de sélection ou appuyez sur **OK**, **[9]** **[1]** **[1]** et **OK**. La liste est imprimée.

Remarque



Accéder aux fonctions

Vous pouvez appeler cette fonction en appuyant sur **OK**, **[2]** **[1]** **[1]** et **OK**.

Imprimer le document du support USB

Vous pouvez imprimer un ou plusieurs fichiers TXT, JPEG et TIFF à partir du support d'enregistrement USB branché.

- 1 N'oubliez pas qu'un support d'enregistrement USB est branché sur la connexion hôte USB sur la partie avant de l'appareil. Branchez le cas échéant un support d'enregistrement USB à la connexion hôte USB.

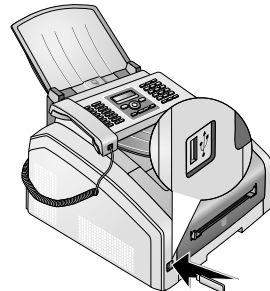

- 2 Sélectionnez avec ▲/▼ **IMPRIMER FICHIER** à partir du menu de sélection ou appuyez sur **OK**, [9] [1] [2] et **OK**.

Remarque



Accéder aux fonctions

Vous pouvez appeler cette fonction en appuyant sur **OK**, [2] [1] [2] et **OK**.

Remarque



Naviguer dans le répertoire

Appuyez sur **OK**, pour ouvrir un dossier dans le répertoire. **C**, vous permet de revenir vers le répertoire principal.

- 3 Entrez les premières lettres, ou choisissez avec ▲/▼ le fichier que vous souhaitez imprimer.
- 4 Appuyez sur **OK** pour marquer le fichier. Les fichiers qui doivent être imprimés sont marqués d'une croix (*).
- 5 Introduisez des fichiers supplémentaires en sélectionnant les fichiers avec les touches flèches et en appuyant sur **OK**. Vous pouvez uniquement sélectionner des fichiers du même répertoire.

Remarque



Sélectionner des fichiers avec les touches flèches

Vous pouvez sélectionner plusieurs fichiers à la suite. Appuyez sur **F** et **OK** pour allumer ou éteindre la fonction. Marquez avec ▲/▼ les fichiers souhaités. Les fichiers sélectionnés une fois ne peuvent pas être retirés à nouveau de la sélection.

- 6 Appuyez sur **◇** pour terminer la sélection.

Remarque



Naviguer dans le menu

Ⓢ vous permet de quitter le menu et de revenir au mode initial.

- 7 Entrez le nombre d'exemplaires souhaité ([9] [9] au maximum).
- 8 Confirmez par **OK**.
- 9 Sélectionnez l'épaisseur du papier introduit avec ▲/▼.
- 10 Appuyez sur **◇** pour lancer l'impression

Supprimer les fichiers sur le support d'enregistrement USB

Vous pouvez supprimer les fichiers du support d'enregistrement USB branché.

- 1 N'oubliez pas qu'un support d'enregistrement USB est branché sur la connexion hôte USB sur la partie avant

de l'appareil. Branchez le cas échéant un support d'enregistrement USB à la connexion hôte USB.

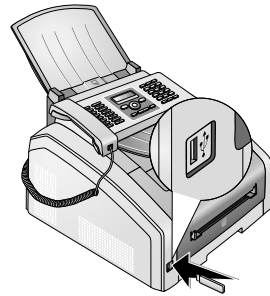

- 2 Sélectionnez avec ▲/▼ **SUPPRIMER** à partir du menu de sélection ou appuyez sur **OK**, [9] [1] [5] et **OK**.

Remarque



Naviguer dans le répertoire

Appuyez sur **OK**, pour ouvrir un dossier dans le répertoire. **C**, vous permet de revenir vers le répertoire principal.

- 3 Entrez les premières lettres, ou choisissez avec ▲/▼ le fichier que vous souhaitez supprimer.
- 4 Appuyez sur **OK** pour marquer le fichier. Les fichiers qui doivent être supprimés sont marqués d'une croix (*).
- 5 Introduisez des fichiers supplémentaires en sélectionnant les fichiers avec les touches flèches et en appuyant sur **OK**. Vous pouvez uniquement sélectionner des fichiers du même répertoire.

Remarque



Sélectionner des fichiers avec les touches flèches

Vous pouvez sélectionner plusieurs fichiers à la suite. Appuyez sur **F** et **OK** pour allumer ou éteindre la fonction. Marquez avec ▲/▼ les fichiers souhaités. Les fichiers sélectionnés une fois ne peuvent pas être retirés à nouveau de la sélection.

- 6 Appuyez sur **◇** pour terminer la sélection.

Remarque



Naviguer dans le menu

Ⓢ vous permet de quitter le menu et de revenir au mode initial.

- 7 Confirmez l'effacement en appuyant sur **OK**.

ATTENTION !



Supprimer des fichiers !

Vous ne pouvez pas interrompre le processus de suppression. Les fichiers supprimés ne peuvent pas être restaurés.

10 Paramètres

Remarque



Modifier les paramètres de base

Veillez à rétablir les paramètres standards ou les paramètres par défaut après l'opération. Sélectionnez une fonction spéciale, si vous ne réalisez cette opération qu'une seule fois.

Remarque



Naviguer dans le menu

▲/▼ vous permet de déplacer le curseur. C vous permet de revenir au menu précédent. ⏪ vous permet de quitter le menu et de revenir au mode initial.

Remarque



Touche d'aide

Vous pouvez également imprimer une liste de tous les réglages en appuyant sur **i**. Sélectionnez avec ▲/▼ PARAMÈTRES. Confirmez par **OK**.

Etablir la fonction d'économie d'énergie écologique

Cette fonction vous permet de définir à quel moment l'appareil passe en mode économie de courant après un ordre d'impression. Si vous recevez une télécopie ou que vous désirez imprimer ou copier, votre appareil passe automatiquement du mode économique au mode de service.

- 1 Appuyez sur **ECO**.
- 2 Sélectionnez avec ▲/▼ **ÉCO ÉNERGIE**.
- 3 Confirmez par **OK**.

Remarque



Accéder aux fonctions

Vous pouvez appeler cette fonction en appuyant sur **OK**, **0** **0** **2** **1** et **OK**.

- 4 Sélectionnez avec la touche ▲/▼ le moment (en minutes) auquel l'appareil doit passer en mode économie de courant. Sélectionnez **0**, si l'appareil doit passer en mode économie de courant tout de suite après l'ordre d'impression.
- 5 Confirmez par **OK**.

Etablir la fonction d'économie écologique pour le toner

Cette fonction vous permet d'allumer la fonction d'économie écologique pour le toner. Les impressions apparaissent ainsi un peu pâles, c'est pourquoi vous devez augmenter le nombre de pages que vous pouvez imprimer avec une cartouche toner.

- 1 Appuyez sur **ECO**.
- 2 Sélectionnez avec ▲/▼ **ECONOM TONER**.
- 3 Confirmez par **OK**.

Remarque



Accéder aux fonctions

Vous pouvez appeler cette fonction en appuyant sur **OK**, **0** **0** **2** **2** et **OK**.

- 4 Sélectionnez avec ▲/▼, si vous désirez activer ou désactiver la fonction, suivant le cas.
- 5 Confirmez par **OK**.

Sélectionner le pays

ATTENTION !



Veillez à bien paramétrer selon le pays !

Il vous faut impérativement paramétrer le pays dans lequel vous utilisez l'appareil. Dans le cas contraire, votre appareil n'est pas adapté au réseau téléphonique. Si votre pays n'est pas dans la liste, vous devez sélectionner un autre paramètre et utiliser le câble téléphonique du bon pays. Adressez-vous à votre revendeur.

- 1 Appuyez sur **OK**, **0** **3** **1** et **OK**.
- 2 Sélectionnez le pays dans lequel vous utilisez l'appareil avec les ▲/▼.
- 3 Confirmez par **OK**.

Sélectionner la langue

- 1 Appuyez sur **OK**, **0** **3** **3** et **OK**.
- 2 Sélectionnez la langue souhaitée à l'écran avec ▲/▼.
- 3 Confirmez par **OK**.

Entrer date et heure

- 1 Appuyez sur **OK**, **0** **1** **1** et **OK**.
- 2 Entrez la date (deux positions), par exemple **3** **1** **0** **5** **2** **5** pour le 31.5.2025.
- 3 Entrez l'heure, par exemple **1** **4** **0** **0** pour 14 heures.
- 4 Confirmez par **OK**.

Régler le fuseau horaire

L'heure universelle coordonnée (UTC) correspond à l'heure universelle standardisée. Partant de Greenwich à Londres (Méridien zéro), le monde est réparti en fuseaux horaires. Les fuseaux horaires se caractérisent par la différence du TUC (en heures), par exemple TUC+1 pour l'heure méditerranéenne (MEZ).

Dans les pays avec plusieurs fuseaux horaires, vous pouvez choisir parmi les fuseaux horaires prédéfinis ou saisir l'écart de votre fuseau horaire par rapport à UTC. Dans les pays avec un fuseau horaire, le réglage s'adapte automatiquement, si vous réglez le pays correctement (voir également le chapitre *Choisir le pays*, Page 40).

- 1 Appuyez sur **OK**, **0** **1** **2** et **OK**.
- 2 Sélectionnez le fuseau horaire suivant lequel vous exploitez l'appareil avec **▲/▼**.
- 3 **Entrer manuellement l'écart par rapport à UTC** : Entrez l'écart (en heure) avec les touches chiffres, par exemple **1** pour UTC+1. L'affichage indique l'éditeur de fuseaux horaires.

Remarque



Editeur de fuseaux horaires

Appuyez sur **▲/▼**, pour changer le signe (+/-). Vous pouvez également entrer une valeur inférieure à une heure, par exemple 0.15 (ou 0.25) pour un quart d'heure, 0.30 (ou 0.50) pour une demi-heure ou 0.45 (ou 0.75) pour trois-quarts d'heure.

- 4 Confirmez par **OK**.

Remarque



Passage automatique à l'heure d'été/heure d'hiver

Avec le réglage du pays et du fuseau horaire, le passage automatique entre l'heure d'été et d'hiver est activé. Le passage automatique est éteint, si l'écart par rapport à UTC est entré manuellement avec l'éditeur de fuseaux horaires.

Entrer numéros et noms

Votre numéro et votre nom sont inscrits en haut de chaque page (= ligne d'en-tête) et sont envoyés ensemble avec la date, l'heure et le numéro de page.

Remarque



Entrer des lettres

Saisissez des lettres majuscules en appuyant simultanément sur la touche **f**. Saisissez des caractères d'espacement au moyen de **↵**.

Appuyez sur **@...** pour introduire des caractères particuliers et des symboles. Appuyez sur **â...** pour introduire des caractères particuliers propres à une langue. Sélectionnez avec **▲/▼**. Confirmez par **OK**.

Déplacez le curseur avec **▲/▼**. Effacez des caractères un à un avec **C**.

Entrer le nom

- 1 Appuyez sur **OK**, **0** **2** **1** et **OK**.
- 2 Saisissez le nom à l'aide des touches (**A - Z**).
- 3 Confirmez par **OK**.

Entrer le numéro

- 1 Appuyez sur **OK**, **0** **2** **2** et **OK**.
- 2 Entrez votre numéro.
- 3 Confirmez par **OK**.

Régler les sonneries

Sélectionner une sonnerie

Cette fonction vous permet de sélectionner la sonnerie standard. Vous pouvez attribuer sa propre sonnerie aux entrées dans l'annuaire téléphonique (voir également le chapitre *Enregistrer l'entrée*, Page 18).

- 1 Appuyez sur **OK**, **0** **5** **4** et **OK**.
- 2 Sélectionnez la mélodie de sonnerie souhaitée avec **▲/▼**.
- 3 Confirmez par **OK**.

Régler le volume

- 1 Appuyez sur **OK**, **0** **5** **5** et **OK**.
- 2 Sélectionnez le volume souhaité avec **▲/▼**.
- 3 Confirmez par **OK**.

Réglage du nombre de sonneries

Cette fonction vous permet de régler le nombre de caractéristiques de sonnerie pour le mode de réception de fax. Selon le nombre sélectionné, l'appareil allume la réception de fax en mode fax. Sélectionnez **⊞**, pour éteindre complètement la sonnerie (voir également le chapitre *Réception de fax silencieuse*, Page 44).

- 1 Appuyez sur **OK**, **0** **4** **2** et **OK**.
- 2 Sélectionnez avec **▲/▼** le nombre de sonneries souhaité.
- 3 Confirmez par **OK**.

Désactiver les tonalités de touches

A chaque fois que vous appuyez sur une touche, celle-ci émet une tonalité. Vous pouvez désactiver ces tonalités sur votre appareil.

- 1 Appuyez sur **OK**, **0** **0** **7** et **OK**.
- 2 Sélectionnez avec **▲/▼**, si vous désirez activer ou désactiver la fonction, suivant le cas.
- 3 Confirmez par **OK**.

Effectuer les réglages de papier

Remarque



Modifier les paramètres de base

Veillez à rétablir les paramètres standards ou les paramètres par défaut après l'opération. Sélectionnez une fonction spéciale, si vous ne réalisez cette opération qu'une seule fois.

Régler l'épaisseur du papier

- 1 Appuyez sur **OK**, **2** **0** **1** et **OK**.
- 2 Sélectionnez l'épaisseur du papier introduit avec **▲/▼**.
- 3 Confirmez par **OK**.

Régler la source de papier

Dans la cassette de papier, vous pouvez introduire du papier d'impression normal ou des modèles imprimés (formulaires). Dans l'alimentation manuelle en papier, vous pouvez introduire du papier à format spécial, des enveloppes, des films transparents, des feuilles d'étiquettes ou des supports imprimés.

- 1 Appuyez sur **OK**, **2** **0** **2** et **OK**.
- 2 Sélectionnez la source de papier avec **▲/▼**.
- 3 Confirmez par **OK**.

Paramétrer le format du papier

- 1 Appuyez sur **OK**, **2** **0** **3** et **OK**.
- 2 Sélectionnez avec **▲/▼**, si vous souhaitez régler le format du papier pour la cassette de papier ou l'introduction manuelle Sie das Papierformat.
- 3 Confirmez par **OK**.
- 4 Sélectionnez le format de papier souhaité avec **▲/▼**. Référez-vous aux informations dans les caractéristiques techniques.
- 5 Confirmez par **OK**.

Réglage de la résolution

Régler la résolution du scanner

- 1 Appuyez sur **OK**, **3** **0** **3** et **OK**.
- 2 Sélectionnez la résolution souhaitée avec **▲/▼**.
BROUILLON – Scan niveaux de gris avec résolution minimale par exemple pour l'utilisation sur Internet
TEXTE – Scan noir et blanc avec résolution moyenne pour les documents texte
GRIS – Scan niveaux de gris avec résolution moyenne
PHOTO – Scan niveaux de gris avec haute résolution par exemple pour les photos
- 3 Confirmez par **OK**.

Régler la définition pour l'envoi de fax

- 1 Appuyez sur **OK**, **4** **0** **1** **3** et **OK**.
- 2 Sélectionnez la résolution souhaitée avec **▲/▼**.
PAR DÉFAUT – Pour des documents sans caractéristiques spéciales.
FIN – Pour des textes à petits caractères et des dessins
SFIN – Pour des documents comportant de nombreux détails
PHOTO – Pour les photos
- 3 Confirmez par **OK**.

Régler la définition pour la copie

- 1 Appuyez sur **OK**, **1** **0** **3** et **OK**.
- 2 Sélectionnez la résolution souhaitée avec **▲/▼**.
AUTO – Adaptation optimisée pour tous types de documents
TEXTE – Pour des textes à petits caractères et des dessins
QUALITÉ – Pour des documents comportant de nombreux détails
PHOTO – Résolution la plus élevée
- 3 Confirmez par **OK**.

Régler le contraste

Régler le contraste pour scanner

- 1 Appuyez sur **OK**, **3** **0** **4** et **OK**.
- 2 Réglez le contraste souhaité avec **▲/▼** :
-/1 – Diminue le contraste/ le graphisme apparaît plus clair
4 (Réglage usine) – Adaptation optimisée pour tous les documents
+/? – Augmente le contraste / le graphisme apparaît plus foncé (par exemple des documents avec des écritures)
- 3 Confirmez par **OK**.

Régler le contraste pour le fax et la copie

- 1 Appuyez sur **OK**, **1** **0** **4** et **OK**.
- 2 Réglez le contraste souhaité avec ▲/▼ :
 - /1 – Diminue le contraste/ le graphisme apparaît plus clair
 - 4 (Réglage usine) – Adaptation optimisée pour tous les documents
 - +/7 – Augmente le contraste / le graphisme apparaît plus foncé (par exemple des documents avec des écritures)
- 3 Confirmez par **OK**.

Régler le niveau de clarté

Régler le niveau de clarté pour le scan

- 1 Appuyez sur **OK**, **3** **0** **5** et **OK**.
- 2 Sélectionnez le niveau de clarté souhaité avec ▲/▼ :
 - /1 – Le rendu est plus clair
 - 4 (Réglage usine) – Adaptation optimisée pour tous les documents
 - +/7 – Le rendu est plus foncé
- 3 Confirmez par **OK**.

Régler le niveau de clarté pour la copie

- 1 Appuyez sur **OK**, **1** **0** **5** et **OK**.
- 2 Sélectionnez le niveau de clarté souhaité avec ▲/▼ :
 - /1 – Le rendu est plus clair
 - 4 (Réglage usine) – Adaptation optimisée pour tous les documents
 - +/7 – Le rendu est plus foncé
- 3 Confirmez par **OK**.

Options additionnelles du scanner

Sélectionner le format du fichier

Avec cette fonction, sélectionnez le format standard de fichier qui doit être utilisé pour le scan de documents.

- 1 Appuyez sur **OK**, **3** **0** **7** et **OK**.
- 2 Sélectionnez avec ▲/▼ le format de fichier souhaité.
- 3 Confirmez par **OK**.

Paramétrer le mode de réception télécopie

La gestion d'appels de votre appareil distingue les appels téléphoniques des télécopies. Les télécopies sont reçues automatiquement et les appels téléphoniques peuvent être pris, même sur les appareils supplémentaires connectés. Tandis que l'appareil contrôle l'appel, la sonnerie continue de retentir.

Vous disposez des options suivantes. Le mode de réception télécopie sélectionné s'affiche.

- 1 Appuyez sur **OK**, **0** **4** **1** et **OK**.
- 2 Sélectionnez l'option souhaitée avec ▲/▼.

Remarque



Mode de réception de télécopie avec appareils additionnels

Sélectionnez le mode EXT/répondeur, télécopie ou manuel lorsque vous raccordez des appareils supplémentaires à la prise **EXT** de votre appareil.

- 3 Confirmez par **OK**.

Mode manuel

Les envois de télécopie ne seront pas réceptionnés automatiquement par l'appareil. Vous pouvez activer la réception manuelle de télécopie en appuyant sur **EXT**. Ce réglage s'avère utile si vous désirez réceptionner des télécopies via un modem dans l'ordinateur.

Mode télécopie

En mode fax, l'appareil sonne à la fréquence définie avec la fonction 042 (voir également le chapitre *Régler le nombre de sonneries*, Page 41) Ensuite, la réception de la télécopie s'effectue automatiquement. Vous devriez sélectionner ce mode si vous réceptionnez des télécopies essentiellement sur votre appareil.

Mode EXT/Répondeur

Vous devriez utiliser ce mode si vous avez raccordé des appareils supplémentaires, notamment un répondeur externe, à la prise **EXT** de votre appareil. Si un répondeur raccordé prend l'appel, votre appareil contrôle si l'appel entrant est une réception de télécopie. Si l'appareil identifie un signal télécopie, il réceptionne automatiquement le télécopie.

Si aucun répondeur n'est raccordé ou que le répondeur ne prend pas les appels, l'appareil prend les appels après un nombre déterminé de sonneries et réceptionne automatiquement les envois de télécopie.

Remarque**Message fax du téléphone additionnel**

Si vous prenez un appel via un appareil supplémentaire et entendez qu'une télécopie est réceptionnée (sifflement ou silence), vous pouvez lancer la réception de la télécopie en appuyant sur la touche **[*][5]** du téléphone supplémentaire ou sur la touche **[*]** de l'appareil. Pour cela, les téléphones supplémentaires doivent être paramétrés sur le mode de numérotation à fréquences vocales (tonalités DTMF) (voir à ce propos le mode d'emploi de votre appareil supplémentaire).

Mode automatique**(en fonction du modèle)**

Si le mode Automatique est activé, l'appareil contrôle si l'appel entrant est un télécopie ou un appel téléphonique. L'appareil réceptionne automatiquement les envois de télécopie. Tandis que l'appareil contrôle l'appel, la sonnerie continue de retentir. Vous pouvez prendre des appels téléphoniques à tout moment. Après un nombre déterminé de sonneries, l'appareil prend les appels et réceptionne automatiquement un envoi de télécopie si possible « silencieux ».

Réception silencieuse des télécopies

Définissez le nombre de sonneries **[*]** (voir également le chapitre *Régler le nombre de sonneries*, Page 41) et le mode de réception de fax sur le mode fax (voir également le chapitre *Régler le mode réception de fax*, Page 43), pour recevoir des fax sans que votre appareil ne sonne.

Remarque**Réception manuelle de télécopie**

Si votre appareil est réglé sur le mode réception manuelle, vous ne pouvez pas entendre et recevoir les appels fax entrants (voir également le chapitre *Régler le mode réception de fax*, Page 43).

Options d'envoi de fax additionnelles**Réduire la vitesse de transmission**

L'appareil adapte la vitesse de transmission à la qualité de la ligne. La transmission peut durer un certain temps lors de transmissions longues distances. Réglez une vitesse de transmission plus lente quand vous envoyez des télécopies par des réseaux de mauvaise qualité.

- 1 Appuyez sur **OK**, **[4][0][1][5]** et **OK**.
- 2 Avec **▲/▼**, sélectionnez la vitesse souhaitée.
- 3 Confirmez par **OK**.

Etablir l'affichage display

Paramétrez les informations devant être affichées à l'écran durant l'émission d'un télécopie.

- 1 Appuyez sur **OK**, **[4][0][1][6]** et **OK**.
- 2 Sélectionnez avec **▲/▼**, si la vitesse d'envoi ou le nombre actuel de pages envoyées doit être affiché.
- 3 Confirmez par **OK**.

Installer l'envoi de fax de la mémoire

Vous pouvez effectuer les réglages si vous souhaitez que les documents soient directement scanner et envoyer ou si vous souhaitez envoyer les documents au départ de la mémoire intermédiaire. Lors d'un envoi direct, le document est mis en mémoire pendant la transmission. Pour l'envoi au départ de la mémoire, le document est tout d'abord mis en mémoire, puis la liaison avec le destinataire est établie.

Remarque**Mémoire télécopie pleine**

Si la mémoire des informations est pleine, les documents sont directement scannés et envoyés.

- 1 Appuyez sur **OK**, **[4][0][1][2]** et **OK**.
- 2 Sélectionnez avec **▲/▼** les paramètres souhaités.
- 3 Confirmez par **OK**.

Activer et désactiver la ligne d'entête

Votre nom et votre numéro apparaissent dans la ligne d'entête de chaque télécopie envoyée. Vous pouvez désactiver cette fonction si vous ne désirez pas envoyer vos coordonnées.

- 1 Appuyez sur **OK**, **[4][0][1][4]** et **OK**.
- 2 Sélectionnez avec **▲/▼**, si vous désirez activer ou désactiver la fonction, suivant le cas.
- 3 Confirmez par **OK**.

Activer et désactiver le rapport d'émission

Après chaque transmission, l'appareil imprime un rapport de transmission. Deux réglages sont à disposition.

- 1 Appuyez sur **OK**, **[4][0][1][1]** et **OK**.
- 2 Sélectionnez avec **▲/▼** parmi les paramètres suivants:
TOUJOURS – Le rapport d'émission est imprimé après chaque transmission effective ou interrompue.
SUR ECHEC – Le rapport d'émission ne sera imprimé que si la transmission n'a pas abouti ou qu'elle a été interrompue.
- 3 Confirmez par **OK**.

Options de réception de télécopies complémentaires

Réduire la vitesse de réception

L'appareil s'adapte à la vitesse de réception de la qualité du câble. Réglez une vitesse de réception inférieure, si cette adaptation dure très longtemps ou si aucune connexion est établie.

- 1 Appuyez sur **OK**, **4** **0** **2** **6** et **OK**.
- 2 Sélectionnez la vitesse de réception avec **▲/▼**.
- 3 Confirmez par **OK**.

Régler l'adaptation des pages

Les messages reçus peuvent être automatiquement adaptés sur le format de papier introduit. Cependant, vous pouvez également entrer un valeur fixe (chiffre de pourcentage) pour l'adaptation de pages.

Remarque



Paramétrer le format du papier

Pour l'adaptation automatique, le format du papier introduit doit être correctement réglé (voir également le chapitre *Régler le format de papier*, Page 42).

- 1 Appuyez sur **OK**, **4** **0** **2** **4** et **OK**.
- 2 Sélectionnez **▲/▼** l'adaptation automatique ou si vous souhaitez entrer une valeur fixe.
- 3 Confirmez par **OK**.
- 4 **Entrer une valeur fixe** : Entrez une chiffre de pourcentage pour la réduction entre **7** **0** et **1** **0** **0** pourcent.
- 5 Confirmez par **OK**.

Régler la valeur seuil pour la mise en pages

Plusieurs envois de pages contiennent plus de lignes qu'on ne peut en imprimer. Avec la valeur seuil avec la mise en pages, vous réglez à partir de quelle valeur ces lignes doivent être imprimées sur une deuxième page. Toutes les lignes sous cette valeur sont supprimées.

- 1 Appuyez sur **OK**, **4** **0** **2** **7** et **OK**.
- 2 Sélectionnez avec **▲/▼** parmi les paramètres suivants:
 - ON** – Toutes les lignes qui ont trois centimètres de plus que la page, sont imprimées sur la deuxième page. Toutes les lignes accessoires sous cette valeur sont supprimées.
 - 5ANS** – Toutes les lignes qui ont un centimètre de plus que la page, sont imprimées sur la deuxième page. Toutes les lignes accessoires sous cette valeur sont supprimées.

- 3 Confirmez par **OK**.

Impression multiple

Vous pouvez imprimer plusieurs fois des télécopies à la réception.

- 1 Appuyez sur **OK**, **4** **0** **2** **2** et **OK**.
- 2 Entrez une valeur entre **1** et **9** **9**.
- 3 Confirmez par **OK**.

Bloquer l'appareil

La fonction Bloquer empêche l'accès de votre appareil à des personnes non autorisées. Une fois le code entré, vous pouvez appeler des fonctions ou entrer des chiffres. Le blocage s'active après chaque utilisation.

Entrer un code Pin

Remarque



Code d'accès pré-configuré

Le code d'accès établi au départ usine (0000) permet d'éteindre la fonction. Changez le code d'accès pour allumer la fonction. Si vous souhaitez éteindre la fonction, saisissez à nouveau le code (0000).

- 1 Appuyez sur **OK**, **9** **2** **1** et **OK**.

Remarque



Entrer un code Pin

Si vous avez déjà enregistré un code, l'appareil vous demande tout d'abord l'ancien code avant d'entrer un nouveau code.

- 2 Entrez un code Pin à quatre chiffres.
- 3 Confirmez par **OK**.
- 4 Entrez le code une nouvelle fois pour confirmation
- 5 Confirmez par **OK**.

Bloquer le clavier

Cette fonction vous permet de bloquer l'ensemble du clavier de l'appareil.

- 1 Appuyez sur **OK**, **9** **2** **2** et **OK**.
- 2 Entrez le code Pin à quatre chiffres.
- 3 Confirmez par **OK**.
- 4 Sélectionnez avec **▲/▼**, si vous désirez activer ou désactiver la fonction, suivant le cas.
- 5 Confirmez par **OK**.

Bloquer la sélection manuelle

Cette fonction permet de bloquer la sélection manuelle de numéros de téléphone. Les entrées provenant de l'annuaire peuvent être appelées. La sélection manuelle de numéros d'urgence **n'est pas** possible

- 1 Appuyez sur **OK**, **9** **2** **3** et **OK**.
- 2 Entrez le code Pin à quatre chiffres.
- 3 Confirmez par **OK**.

- 4 Sélectionnez avec ▲/▼ **ANNUAIRE SEUL**.
- 5 Confirmez par **OK**.

Bloquer les réglages

Cette fonction vous permet de bloquer le changement de réglages sur votre appareil.

- 1 Appuyez sur **OK**, [9][2][4] et **OK**.
- 2 Entrez le code Pin à quatre chiffres.
- 3 Confirmez par **OK**.
- 4 Sélectionnez avec ▲/▼, si vous désirez activer ou désactiver la fonction, suivant le cas.
- 5 Confirmez par **OK**.

Verrouiller le support d'enregistrement USB

Cette fonction permet de bloquer l'accès au support d'enregistrement USB connecté.

- 1 Appuyez sur **OK**, [9][2][5] et **OK**.
- 2 Entrez le code Pin à quatre chiffres.
- 3 Confirmez par **OK**.
- 4 Sélectionnez avec ▲/▼, si vous désirez activer ou désactiver la fonction, suivant le cas.
- 5 Confirmez par **OK**.

Imprimer les listes et les rapports

Imprimer la liste des fonctions

Appuyez sur **OK**, [8][1] et **OK** pour imprimer une liste de toutes les fonctions de votre appareil.

Remarque



Touche d'aide

Vous pouvez également imprimer la liste de fonctions en appuyant sur **i**. Sélectionnez avec ▲/▼ **FONCTIONS**. Confirmez par **OK**.

Imprimer le répertoire téléphonique

Appuyez sur **OK**, [8][3] et **OK** pour imprimer une liste avec les entrées et groupes du répertoire téléphonique enregistrés.

Remarque



Touche d'aide

Vous pouvez également imprimer l'annuaire téléphonique en appuyant sur **i**. Sélectionnez avec ▲/▼ **REPERT. TÉL.** Confirmez par **OK**.

Imprimer le journal fax/la liste d'appels

Le journal de transmission comporte une liste des 30 dernières transmissions. Le journal fax est imprimé automatiquement après 30 transmissions. Vous pouvez aussi imprimer le journal de transmission à tout moment.

La liste de rappel/correspondants (en fonction du modèle) contient les 50 derniers numéros de téléphone composés et les appels entrants. La liste d'appel n'est pas automatiquement imprimée avec le journal fax.

Appuyez sur **OK**, [8][2] et **OK**.

Remarque



Touche d'aide

Vous pouvez également imprimer le journal fax en appuyant sur **i**. Sélectionnez avec ▲/▼ **JOURNAUX**. Confirmez par **OK**.

Imprimer une liste d'ordres

Appuyez sur **OK**, [8][4] et **OK**. L'appareil imprime une liste de toutes les commandes en attente.

Remarque



Touche d'aide

Vous pouvez également imprimer une liste des ordres en appuyant sur **i**. Sélectionnez avec ▲/▼ **LISTE COMMANDES**. Confirmez par **OK**.

Imprimer la liste de paramètres

Appuyez sur **OK**, [8][0] et **OK** pour imprimer une liste de tous les paramètres de votre appareil.

Remarque



Touche d'aide

Vous pouvez également imprimer une liste de tous les réglages en appuyant sur **i**. Sélectionnez avec ▲/▼ **PARAMÈTRES**. Confirmez par **OK**.

11 Connexions téléphoniques et appareils supplémentaires

Configurer la composition de numéro

(la fonction ne s'applique pas à tous les pays et réseaux)

Dans plusieurs pays, vous pouvez régler le processus de composition – numérotation décimale ou signalisation (Tonalités DTMF).

Remarque



Configurer la composition de numéro

N'utilisez la sélection par pulsation que si le mode de numérotation à fréquences vocales n'est pas encore activé pour votre connexion.

- 1 Appuyez sur **OK**, **0** **5** **3** et **OK**.
- 2 Sélectionnez le mode de numérotation souhaité avec les **▲/▼**.
- 3 Confirmez par **OK**.

Etablir le réseau téléphonique publique (PSTN)

(la fonction ne s'applique pas à tous les pays et réseaux)

Remarque



Réseau téléphonique public (PSTN)

Cette fonction permet de disposer votre appareil pour la connexion au réseau téléphonique public (PSTN) Pour la connexion à un dispositif de poste externe (PABX) voir également le chapitre *Installer le dispositif de poste externe (PABX)*, Page 47

Si vous réglez le pays correctement, votre appareil s'adapte automatiquement au réseau téléphonique (voir également le chapitre *Choisir le pays*, Page 40) Il est possible que d'autres réglages soient nécessaires pour le réseau téléphonique public (PSTN). Adressez-vous à votre magasin spécialisé ou au service technique.

- 1 Appuyez sur **OK**, **0** **3** **2** et **OK**.
- 2 Sélectionnez avec **▲/▼** les paramètres souhaités.
- 3 Confirmez par **OK**.

Etablir le dispositif de poste externe (PABX)

Les centraux privés (PABX) sont employés dans de nombreuses entreprises et dans certains foyers privés. Ils doivent composer un code d'accès au réseau extérieur pour pouvoir établir une connexion avec le réseau téléphonique public (PSTN).

Remarque



Téléphone additionnel pas de poste supplémentaire

Un téléphone supplémentaire raccordé avec l'appareil à une prise téléphonique commune n'est pas un central privé.

Vous pouvez installer votre appareil pour le fonctionnement sur un poste externe, saisir la longueur des numéros internes (=numéro direct) et enregistrer les indicatifs qui doivent être sélectionnés, pour accéder au réseau téléphonique (PSTN) (=numéro d'identification du bureau

Remarque



L'indicatif bureau est automatiquement sélectionné

Grâce à ces paramètres, vous ne devez plus sélectionner au préalable le code d'accès au réseau extérieur lorsque vous entrez un numéro externe. L'appareil place automatiquement le préfixe avant les numéros qui sont plus longs que les numéros d'appel direct entrés.

Régler le type de connexion

- 1 Appuyez sur **OK**, **0** **5** **1** et **OK**.
- 2 Définissez avec les **▲/▼** si vous faites fonctionner votre appareil avec un central privé.
- 3 Confirmez par **OK**.

Etablir la numérotation d'identification du bureau

Saisir la longueur du numéro direct

- 1 Appuyez sur **OK**, **0** **5** **2** **1** et **OK**.
- 2 Entrez la longueur des numéros internes. Effacez des caractères un à un avec **C**. Partez du numéro le plus long et ajoutez une position. Si vos numéros d'appel direct se composent par exemple de quatre chiffres, entrez **5**.
- 3 Confirmez par **OK**.

Saisir la numérotation d'identification du bureau

- 1 Appuyez sur **OK**, **0** **5** **2** **2** et **OK**.
- 2 Entrez le code d'accès au réseau extérieur vous permettant de vous connecter au réseau téléphonique public. Il s'agit la plupart du temps de **0**.

Remarque



Mauvais indicatif bureau

Dans certains cas peu fréquents, le code d'accès au réseau extérieur peut être un autre code ou être à deux positions. Dans les anciennes installations téléphoniques, le code d'accès au réseau extérieur peut être R (= Flash). Appuyez sur **R** pour entrer ce code d'accès au réseau extérieur. Si la liaison avec le réseau téléphonique public s'avère impossible, demandez au prestataire de votre installation téléphonique.

- 3 Confirmez par **OK**.

Liaison DSL

Au cas où vous utilisez un modem DSL : connectez l'appareil sur l'emplacement prévu à cet effet pour les téléphones/appareils fax analogiques ! Pour plus d'informations, consultez le manuel de votre installation DSL. Consultez si besoin à votre fournisseur de téléphone ou Internet.

Liaison RNIS (ISDN)

Votre appareil est un appareil analogique (groupe 3). Ce n'est pas un télécopieur numérique (groupe 4) et il ne peut donc fonctionner sur une connexion RNIS (ISDN). Pour cela, vous avez besoin soit d'un adaptateur analogique ou d'une connexion pour terminaux analogiques. Vous trouverez plus de détails sur la connexion RNIS dans les instructions jointes à l'adaptateur de terminal ou au routeur.

Raccorder des appareils supplémentaires

Vous pouvez utiliser sur une connexion téléphonique d'autres appareils, tels que par ex. téléphones sans fil, répondeurs, modems ou compteurs de communications.

Connexion à l'appareil

Vous pouvez raccorder d'autres appareils directement à votre appareil. Branchez le câble téléphonique de l'autre appareil dans la prise **EXT.** (RJ-11) de l'appareil.

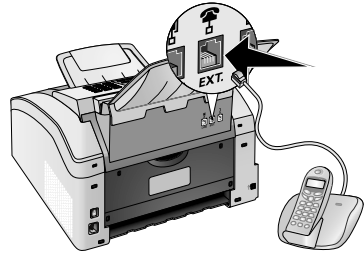

Raccordement à la ligne téléphonique

Pour que la gestion d'appels fonctionne, l'appareil doit être branché en premier au cas où vous branchez plusieurs appareils à la même prise téléphonique. Respectez l'ordre de branchement.

Remarque



Branchement au premier boîtier téléphonique!

Si vous avez plusieurs prises téléphoniques pour une même connexion, l'appareil doit être branché à la première prise.

Utiliser des téléphones supplémentaires (Easylink)

La fonction Easylink facilite l'utilisation d'appareils auxiliaires raccordés à la même ligne téléphonique. Pour cela, les téléphones supplémentaires doivent être paramétrés sur le mode de numérotation à fréquences vocales (tonalités DTMF) (voir à ce propos le mode d'emploi de votre appareil supplémentaire).

Démarrer la réception de télécopie

Si vous prenez un appel via un appareil supplémentaire et entendez qu'une télécopie est réceptionnée (sifflement ou silence), vous pouvez lancer la réception de la télécopie en appuyant sur la touche **[*] 5** du téléphone supplémentaire ou sur la touche **↵** de l'appareil.

Raccrocher le téléphone supplémentaire si le signal d'appel change. L'appareil a accepté la réception du fax.

Prendre la ligne

Si vous décrochez à un téléphone supplémentaire et que l'appareil continue de sonner ou essaie de réceptionner des télécopies, vous pouvez couper l'appareil de la ligne. Appuyez sur la touche **[*] [*]** de l'appareil supplémentaire.

Utiliser un répondeur externe

Votre répondeur externe doit disposer d'une reconnaissance parallèle pour l'acceptation d'appels entrants. Adressez-vous à votre revendeur.

Pour un fonctionnement optimal, le répondeur doit être raccordé à la prise **☎/EXT.** de l'appareil. Sélectionnez comme mode de réception le mode EXT/répondeur externe (voir également le chapitre *Régler le mode réception de fax*, Page 43).

Remarque



Durée du texte de présentation

Le message d'annonce ne doit pas excéder dix secondes. Évitez de mettre de la musique dans votre message d'annonce. Si le répondeur supplémentaire possède une "fonction économique" (à savoir une fonction qui permet de modifier le nombre de sonneries dès que de nouveaux messages sont enregistrés), désactivez-la.

Remarque



Signaux fax sur le répondeur

Si le répondeur détecte des signaux télécopie et que l'appareil ne peut pas recevoir de télécopie, contrôlez le raccordement ou le message d'annonce du répondeur supplémentaire.

12 Service

Remarque



Indications sur les nuisances

Si des pannes surviennent, référez-vous aux informations à l'écran et sur le rapport d'erreurs.

Afficher les relevés de compteur

Pour votre information, vous pouvez consulter plusieurs relevés de compteur de l'appareil.

Afficher le nombre de pages de fax envoyées

Appuyez sur **OK**, **9** **4** **1** et **OK**. Le nombre de pages de fax envoyées est affiché.

Afficher le nombre de pages de fax reçues

Appuyez sur **OK**, **9** **4** **2** et **OK**. Le nombre de pages de fax reçues est affiché.

Afficher le nombre de documents scannés

Appuyez sur **OK**, **9** **4** **3** et **OK**. Le nombre de documents scannés est affiché.

Afficher le nombre de pages imprimées

Appuyez sur **OK**, **9** **4** **4** et **OK**. Le nombre de pages imprimées est affiché.

Afficher le nombre de pages copiées

Appuyez sur **OK**, **9** **4** **5** et **OK**. Le nombre de pages copiées est affiché.

Affichage du niveau de toner

Votre appareil enregistre l'utilisation de toner à chaque impression et calcule ainsi le niveau de la cartouche toner. Le niveau est enregistré dans chaque cartouche toner.

Appuyez sur **OK**, **9** **4** **6** et **OK**. Le niveau de la cartouche indiquera un pourcentage entre 100 pourcent (plein) et 0 pourcent (vide).

Interroger la version du micrologiciel

- 1 Appuyez **OK**, **9** **3** **4** et deux fois sur **OK**.
- 2 Les informations sur la version du micrologiciel de l'appareil sont affichées.
- 3 Confirmez par **OK**.

Changer le cartouche de toner

Votre appareil enregistre l'utilisation de toner à chaque impression et calcule ainsi le niveau de la cartouche toner. Le niveau est enregistré dans chaque cartouche toner. Vous pouvez utiliser différentes cartouches toner et consulter le niveau respectif de la cartouche d'encre.

DANGER !



Emergence de poussière sur le toner!

N'ouvrez jamais la cartouche de toner. Si de la poudre de toner sort de la cartouche, évitez tout contact avec la peau et avec les yeux. N'inhalez pas la poudre de toner. Enlevez la poussière provenant de vêtements ou d'objets à l'eau froide; l'eau chaude risque de fixer le toner. Ne retirez en aucun cas la poussière éparpillée sur le toner avec un aspirateur.

ATTENTION !



Utiliser le matériel d'origine !

N'utilisez que des consommables d'origine. Pour les commander, adressez-vous à votre revendeur ou à notre service de commande. Tout autre consommable pourrait endommager l'appareil.

ATTENTION !



Respecter les indications de l'emballage

Référez-vous aux informations sur l'emballage des consommables.

- 1 Ouvrez l'appareil en rabattant le couvercle de l'appareil vers l'avant.

ATTENTION !



Ne pas ouvrir pendant la tâche d'impression !

N'ouvrez dans aucun cas la couverture, pendant que l'appareil effectue une tâche d'impression.

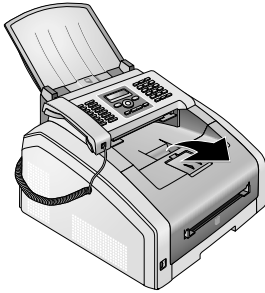

DANGER !



Bords sur le couvercle de l'appareil !

Faites attention aux bords sur le couvercle de l'appareil. Vous pourriez vous blesser si vous saisissez l'appareil par le côté.

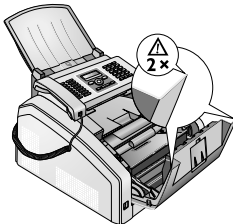

- 2 Retirez la cartouche toner en touchant la poignée au milieu et en tirant vers l'avant sur l'appareil.

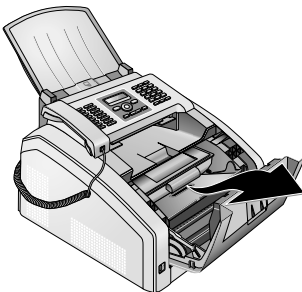

DANGER !



Emergence de poussière sur le toner!

Retirez avec précaution la cartouche de toner de l'appareil afin de ne pas répandre de la poudre de toner. Faites attention à l'endroit où vous posez la cartouche ; la poudre de toner sortant de la cartouche peut le salir.

Conservez les cartouches cassées ou usagées dans leur emballage d'origine ou dans un sachet en plastique afin de ne pas répandre de poudre de toner. Redonnez les cartouches usagées à votre magasin spécialisé ou remettez-les à un centre de collecte des déchets. Ne jetez jamais les cartouches au feu. Tenez les cartouches hors de portée des enfants.

- 3 Pendant le troisième changement de la cartouche toner, vous devez nettoyer la tête de pression du LED. Essuyez la vitre de la tête d'impression du LED au-dessus de la cartouche toner avec un chiffon doux, sec et sans peluches.

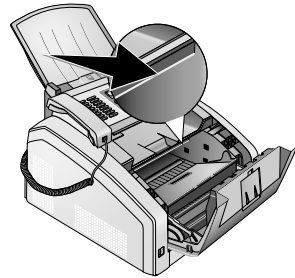

- 4 Déballiez la nouvelle cartouche.
5 Retirez les bandes collantes et le papier de protection noir, **mais pas encore les bandes de protection dans la cartouche.**

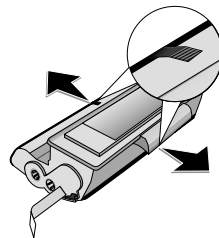

- 6 Secouez plusieurs fois la nouvelle cartouche pour répartir uniformément le toner et obtenir ainsi une meilleure qualité d'impression.

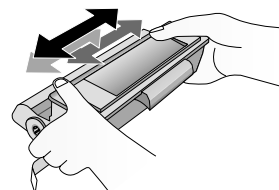

- 7 Retirez **tout d'abord** toutes les bandes de protection sur le côté gauche de la cartouche.

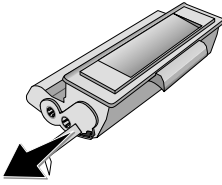

DANGER !



Emergence de poussière sur le toner!

Ne secouez plus la cartouche après avoir enlevé la bande de protection. Autrement, de la poudre de toner pourrait s'échapper.

- 8 Insérez la cartouche dans votre appareil. La cartouche doit s'encocher totalement.

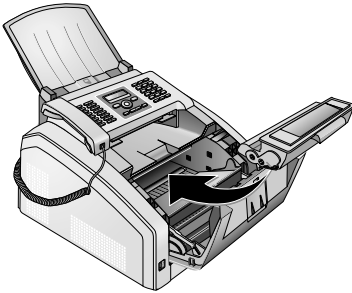

- 9 Veuillez fermer l'appareil.

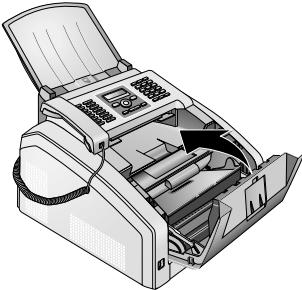

ATTENTION !



La cartouche toner n'est pas correctement installée !

Si vous ne pouvez pas fermer la couverture de l'appareil, la cartouche toner n'est pas installée correctement. Retirez la cartouche toner, et installez-la correctement.

Eliminer le bourrage de papier

Votre appareil est équipé de capteurs qui peuvent rapidement détecter le bourrage papier. En cas de défaillance, l'introduction du papier d'impression est tout de suite arrêtée. Vérifiez **chacun** des trois domaines suivants : Cassette de papier/introduction de papier, unité d'impression et unité de fixation (voir également l'aide ci-contre).

DANGER !



Emergence de poussière sur le toner!

Retirez avec précaution le papier de l'appareil en cas de bourrage papier, et jetez-le avec soin. Il est possible que le toner de l'impression ne soit pas totalement fixé, ce qui pourrait libérer de la poudre de toner. N'inhalez pas la poudre de toner. Enlevez la poussière provenant de vêtements ou d'objets à l'eau froide; l'eau chaude risque de fixer le toner. Ne retirez en aucun cas la poussière éparpillée sur le toner avec un aspirateur.

Remédier au bourrage papier dans la cassette à papier/l'introduction de papier

- 1 Retirer la cassette à papier de l'appareil.

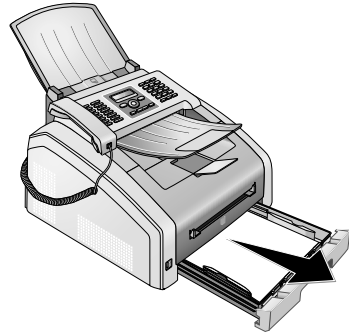

- 2 Retirez le papier avec précaution.

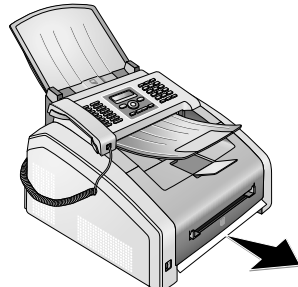

3 Poussez la cassette à papier jusqu'à la butée dans l'appareil.

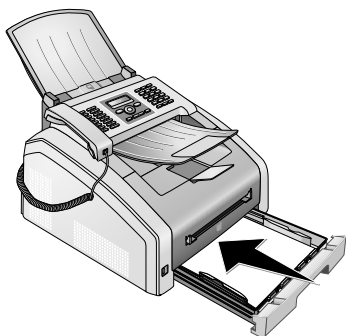

2 Retirez la cartouche toner en touchant la poignée au milieu et en tirant vers l'avant sur l'appareil.

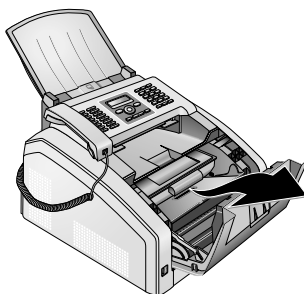

FR

Remédier au bouchage papier dans l'unité d'impression

1 Ouvrez l'appareil en rabattant le couvercle de l'appareil vers l'avant.

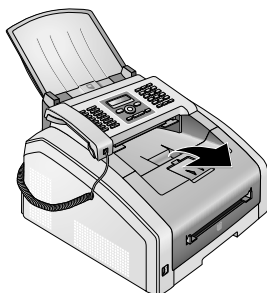

DANGER !



Bords sur le couvercle de l'appareil !

Faites attention aux bords sur le couvercle de l'appareil. Vous pourriez vous blesser si vous saisissez l'appareil par le côté.

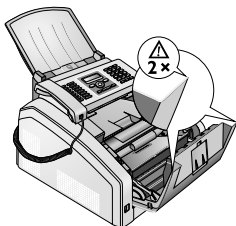

DANGER !



Emergence de poussière sur le toner!

Retirez avec précaution la cartouche de toner de l'appareil afin de ne pas répandre de la poudre de toner. Faites attention à l'endroit où vous posez la cartouche ; la poudre de toner sortant de la cartouche peut le salir.

N'ouvrez jamais la cartouche de toner. Si de la poudre de toner sort de la cartouche, évitez tout contact avec la peau et avec les yeux. N'inhalez pas la poudre de toner. Enlevez la poussière provenant de vêtements ou d'objets à l'eau froide; l'eau chaude risque de fixer le toner. Ne retirez en aucun cas la poussière éparpillée sur le toner avec un aspirateur.

3 Ouvrez la trappe de bouchage papier

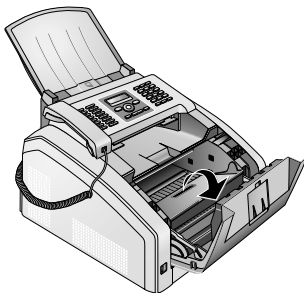

4 Retirez le papier avec précaution.

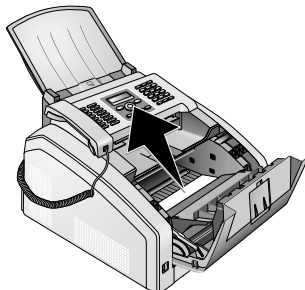

- 5 Fermez la trappe de bourrage papier.

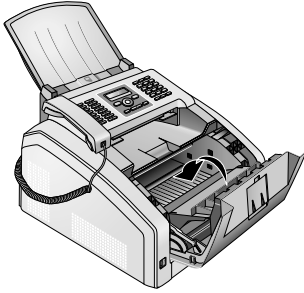

- 6 Insérez la cartouche dans votre appareil. La cartouche doit s'enclencher totalement.

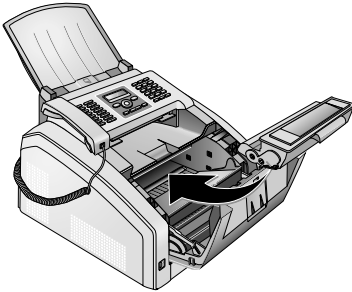

- 7 Veuillez fermer l'appareil.

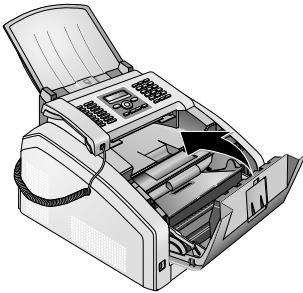

ATTENTION !



La cartouche toner n'est pas correctement installée !

Si vous ne pouvez pas fermer la couverture de l'appareil, la cartouche toner n'est pas installée correctement. Retirez la cartouche toner, et installez-la correctement.

Remédier au bourrage papier dans l'unité de fixation

- 1 Ouvrez la trappe de bourrage papier sur la partie arrière de l'appareil.

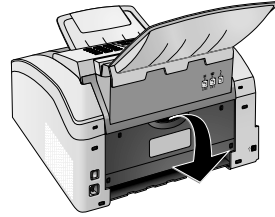

DANGER – CHALEUR !



Pièces de l'équipement chaudes !

L'unité de fixation et votre environnement à l'intérieur de l'appareil seront chauds lors du fonctionnement. Ne touchez pas ces pièces si vous avez ouvert l'appareil. Faites bien attention si, par exemple, vous retirez un bourrage de papier.

- 2 Détendez l'introduction de papier sur l'unité de fixation en appuyant vers le bas sur le levier de détente **sur les deux côtés**.

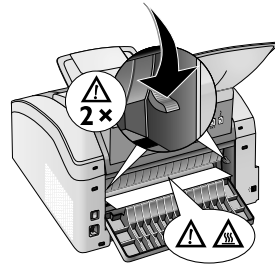

- 3 Retirez le papier avec précaution.

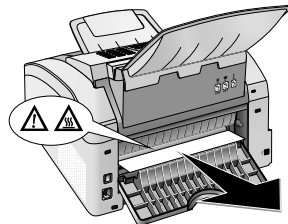

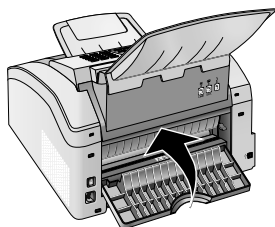

- 4 Fermez la trappe de bourrage papier. Rabattez le levier de fixation en refermant la trappe de bourrage papier automatiquement dans la position de sortie.



Remarque



Poursuivre l'ordre d'impression

Appuyez sur  après le dépannage, pour poursuivre l'impression. Appuyez sur , pour réprimer le message d'erreur.

Eliminer le bourrage de document

Si un bourrage de documents se produisait à l'avant :

- 1 Ouvrez le panneau vers le haut jusqu'à ce qu'il s'enclenche.

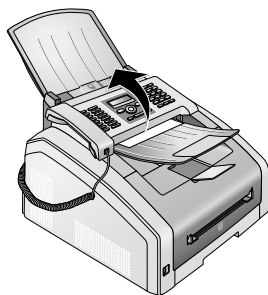

- 2 Dégagez le papier ou le document en le tirant vers l'avant avec précaution.



- 3 Fermez le panneau.



Nettoyage

Débranchez l'appareil de l'alimentation secteur avant de le nettoyer !

ATTENTION !



Eteindre l'appareil !

Eteignez l'appareil avec le commutateur marche arrêté situé à l'arrière, avant de retirer la prise du secteur.

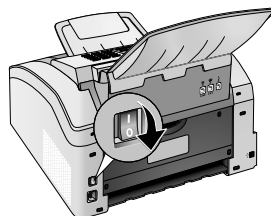

ATTENTION !



Remise en fonctionnement !

Connectez le câble réseau à la prise. **Juste après**, allumez l'appareil avec le commutateur marche/arrêt sur la partie arrière.

DANGER !



Informations pour le nettoyage !

Utilisez un chiffon doux et non pelucheux. N'utilisez en aucun cas des produits de nettoyage liquides ou légèrement inflammables (sprays, produits abrasifs, vernis brillants, alcool, etc.). Veillez à ce qu'aucune humidité ne pénètre à l'intérieur de l'appareil.

Humidifiez le chiffon **légèrement** avec de l'alcool nettoyant, pour retirer les saletés tenaces. Cependant, le chiffon ne doit **en aucun cas** être trempé.

Remarque



Feuilles de nettoyage de télécopieur

Des feuilles spéciales pour le nettoyage du télécopieur peuvent être fournies par l'intermédiaire de notre Call Center. Insérez une feuille dans l'alimentation de document. Appuyez sur [power icon] et la feuille sera éjectée. Répétez l'opération plusieurs fois.

Nettoyer le scanner et l'introduction de documents

Si des bandes apparaissent sur les pages imprimées ou sur les fax envoyés ou si les documents sont mal introduits, vous devez nettoyer le scanner et l'introduction de documents.

- 1 Ouvrez le panneau vers le haut jusqu'à ce qu'il s'enclenche.



DANGER !
 Informations pour le nettoyage !
Respectez les indications pour le nettoyage, page 55.

- 2 Nettoyez le verre du scanner sur la partie inférieure (1) et l'introduction des documents/film du scanner (= lamelle en plastique blanche) sur la partie supérieure (2) délicatement avec un chiffon doux et sans peluches.

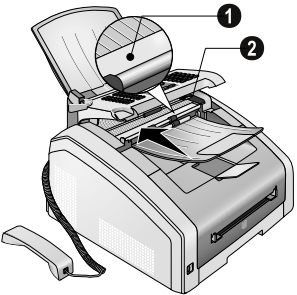

- 3 Nettoyez les cylindres d'entrée de l'entrée des documents (6x) avec un chiffon doux et sans peluches. Tournez les rouleaux d'alimentation; l'ensemble du rouleau doit être nettoyé.

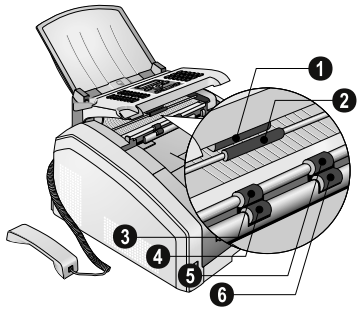

- 4 Fermez le panneau.



Nettoyez la tête d'impression LED

Si des bandes blanches apparaissent sur les pages imprimées ou si l'image imprimée est floue, vous devez nettoyer la tête d'impression LED.

- 1 Ouvrez l'appareil en rabattant le couvercle de l'appareil vers l'avant.

ATTENTION !
 Ne pas ouvrir pendant la tâche d'impression !
N'ouvrez dans aucun cas la couverture, pendant que l'appareil effectue une tâche d'impression.

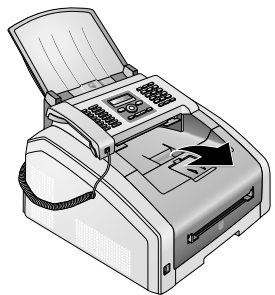

DANGER !**Bords sur le couvercle de l'appareil !**

Faites attention aux bords sur le couvercle de l'appareil. Vous pourriez vous blesser si vous saisissez l'appareil par le côté.

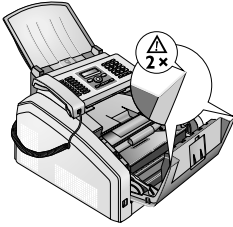

- 2 Retirez la cartouche toner en touchant la poignée au milieu et en tirant vers l'avant sur l'appareil.

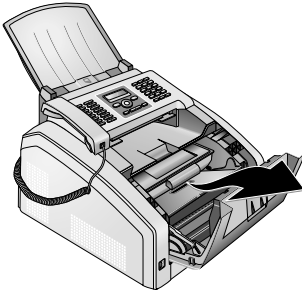

- 3 Essuyez la vitre de la tête d'impression du LED au-dessus de la cartouche toner avec un chiffon doux, sec et sans peluches.

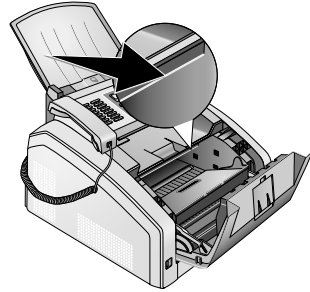

- 4 Insérez la cartouche dans votre appareil. La cartouche doit s'engocher totalement.

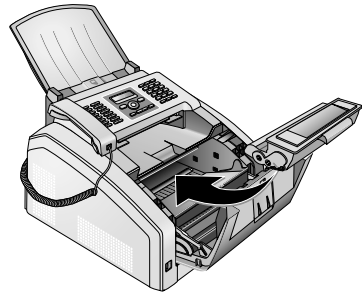

- 5 Veuillez fermer l'appareil.

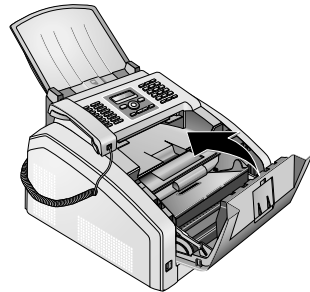
**DANGER !****Emergence de poussière sur le toner!**

Retirez avec précaution la cartouche de toner de l'appareil afin de ne pas répandre de la poudre de toner. Faites attention à l'endroit où vous posez la cartouche ; la poudre de toner sortant de la cartouche peut le salir.

N'ouvrez jamais la cartouche de toner. Si de la poudre de toner sort de la cartouche, évitez tout contact avec la peau et avec les yeux. N'inhaliez pas la poudre de toner. Enlevez la poussière provenant de vêtements ou d'objets à l'eau froide; l'eau chaude risque de fixer le toner. Ne retirez en aucun cas la poussière éparpillée sur le toner avec un aspirateur.

DANGER !**Informations pour le nettoyage !**

Respectez les indications pour le nettoyage, page 55.

ATTENTION !**La cartouche toner n'est pas correctement installée !**

Si vous ne pouvez pas fermer la couverture de l'appareil, la cartouche toner n'est pas installée correctement. Retirez la cartouche toner, et installez-la correctement.

Étalonner le scanner

Si des bandes verticales apparaissent sur les pages imprimées ou sur les messages fax, il faut peut-être calibrer le scanner.

ATTENTION !



Indications pour la calibration !

Le scanner est calibré en usine, et ne doit normalement pas être à nouveau calibré. N'utilisez pas trop souvent cette fonction. Nettoyez le verre de scanner et le film de scanner avant de calibrer le scanner (voir également le chapitre *Nettoyez le scanner et l'entrée des documents*, Page 56).

- 1 Insérez une feuille blanche dans l'alimentation de document.

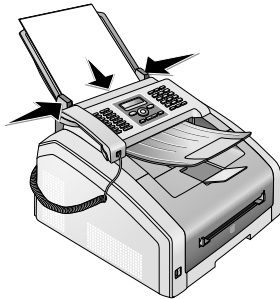

- 2 Appuyez sur **OK**, **9** **3** **1** et **OK**.
- 3 Confirmez par **OK**.
- 4 Attendez jusqu'à ce que le calibrage soit terminé et que l'appareil soit revenu en mode de sortie.

Utiliser les codes de service

Vous pouvez annuler des paramètres modifiés à l'aide des codes de service et rétablir les réglages d'usine. Cela peut être nécessaire lorsque l'appareil a des réactions inattendues avec les paramètres modifiés.

ATTENTION !



Supprimer tous les paramètres !

N'utilisez les codes de service que si c'est absolument nécessaire. Certains codes de service effacent les messages et les entrées du répertoire téléphonique enregistrées.

- 1 Appuyez sur **OK**, **9** **3** **3** et **OK**.
- 2 Entrez un code de service :
 - 7 0 0 1 5** – Efface tous les paramètres personnalisés. Les messages et les entrées du répertoires restent en mémoire.
 - 7 0 0 2 6** – Efface toutes les télécopies mémorisées, lorsque des problèmes surviennent lors de l'impression.
- 3 Confirmez par **OK**.

- 4 Sélectionnez avec ▲/▼ **OUI**.
- 5 Confirmez par **OK**.

Remarque



Interrompre la saisie

Avec **NON** vous annulez la saisie si vous avez saisi un code erroné.

Aide rapide

Si un problème n'est pas résolu à l'aide des descriptions contenues dans le guide d'utilisation (voir aussi l'aide ci-après), respectez les étapes suivantes.

- 1 Allumez l'appareil avec le commutateur marche/arrêt situé à l'arrière.

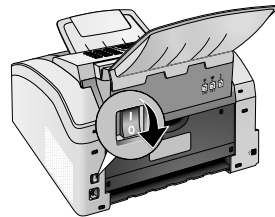



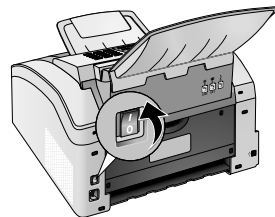





- 2 Attendez au moins 10 secondes.
- 3 Allumez l'appareil avec le commutateur marche/arrêt situé à l'arrière.



- 4 Veuillez tenir compte des indications affichées à l'écran. Si le problème persiste, veuillez contacter notre service technique ou votre revendeur.



Problèmes et causes possibles

Général	Cause(s) possible(s)
L'heure et la date clignotent à l'écran.	Après une brève coupure de courant, vous devez vérifier l'heure et la date sont correctement réglées. Confirmez par OK .
Il n'y a pas de tonalité en décrochant le combiné Pas d'envoi de télécopie	Vérifiez l'installation de l'appareil. Vérifiez si l'appareil est correctement branché sur le secteur. Reliez le câble téléphonique avec la prise  /LINE indiquée. Branchez la fiche téléphone sur la prise de la ligne téléphonique. Si cela vous est possible, testez votre appareil sur une autre ligne téléphonique avant de prendre contact avec le service d'assistance technique. Veuillez tenir compte des indications affichées à l'écran

Problèmes avec le télécopieur	Cause(s) possible(s)
Les envois de télécopies sont constamment interrompus.	Essayez d'envoyer manuellement la télécopie : Appuyez sur  et composez le numéro. Si le destinataire a branché un répondeur, attendez le signal sonore. Appuyez sur  . Il se peut que l'appareil du destinataire ne soit pas prêt à la réception.
Impossible d'envoyer une télécopie	Appelez le numéro et vérifiez s'il s'agit bien d'un numéro de fax et si l'appareil connecté se trouve bien en réception (signal sonore ou silence). Vous pouvez suivre acoustiquement la prise de liaison (page 29).
Les documents envoyés sont réceptionnés avec une qualité altérée.	Modifiez la résolution. Vérifiez votre appareil en effectuant une copie du document. Si votre appareil fonctionne correctement, il se peut que le télécopieur de l'expéditeur soit défectueux. Testez le scanner en imprimant la liste des fonctions (appuyez sur OK ,   et OK). Si la liste des fonctions s'imprime sans problème, il est possible que le scanner soit sale ou défectueux. Nettoyez le scanner.
Le destinataire de fax reçoit une feuille blanche.	Introduisez le document dans l'alimentation de documents avec la face imprimée vers le bas.
Pas de réception de télécopie.	Vérifiez si le mode manuel de réception de fax est activé. Les fax envoyés ne sont pas automatiquement reçus par l'appareil (Page 43). Vous devez peut-être réduire la vitesse de réception du fax (page 45).
Vous entendez un sifflement ou un silence quand vous décrochez le combiné.	L'appel est un envoi de télécopie. Appuyez sur la touche  de l'appareil. Appuyez sur la touche   de l'appareil supplémentaire. Raccrochez.





Problèmes lors de l'impression ou de la copie	Cause(s) possible(s)
Pas d'impression L'impression est interrompue.	Bourrage de papier ou document coincé, papier manquant ou cartouche de toner usé. Veuillez tenir compte des indications affichées à l'écran Après l'impression de plusieurs pages, il se peut qu'une courte pause survienne. L'appareil poursuit automatiquement l'impression.
La copie est vierge.	Introduisez le document dans l'alimentation de documents avec la face imprimée vers le bas. Aucune cartouche toner est introduite.
L'appareil produit des traits blancs lors de l'impression.	Nettoyez le tambour de la cartouche de toner à l'aide d'un chiffon doux. Nettoyez la tête d'impression LED au-dessus de la cartouche toner (voir également le chapitre <i>Nettoyer la tête de pression LED</i> , Page 56) Nettoyez le scanner et l'entrée des documents (voir également le chapitre <i>Nettoyez le scanner et l'entrée des documents</i> , Page 56).
L'appareil produit des traits noirs lors de l'impression.	Nettoyez le scanner et l'entrée des documents (voir également le chapitre <i>Nettoyez le scanner et l'entrée des documents</i> , Page 56). La cartouche de toner est endommagée et doit être remplacée. N'utilisez que des consommables d'origine.
L'appareil produit des bandes verticales lors de l'impression.	Le scanner doit peut-être être calibré à nouveau (voir également le chapitre <i>Calibrer le scanner</i> , Page 58).
L'appareil fait du bruit à l'impression.	La cartouche de toner est presque épuisée et doit être remplacée. N'utilisez que des consommables d'origine.
Les fax reçus et les copies sont trop clairs.	L'appareil de l'émetteur n'est pas réglé de façon optimale. Si les copies aussi sont trop claires, cela signifie que le toner est pratiquement usagé et doit être remplacé. N'utilisez que des consommables d'origine.
L'impression est floue	Nettoyez la tête d'impression LED au-dessus de la cartouche toner (voir également le chapitre <i>Nettoyer la tête de pression LED</i> , Page 56)

Messages d'erreur et causes possibles

Messages d'erreur généraux	Cause(s) possible(s)
INSEREZ PAPIER	Le papier doit être introduit dans l'introduction de papier manuelle (voir également le chapitre <i>Introduire le papier dans l'introduction manuelle</i> , Page 24).
MEMOIRE SATUREE	Mémoire de fax pleine ! Si la mémoire de fax est pleine, aucun autre message fax ne peut être reçu. Imprimer les messages de fax enregistrés, de sorte que l'appareil soit à nouveau prêt à recevoir.
RETIREZ PAPIER	Un bourrage de documents est survenu. Retirez tous les documents de l'entrée des documents. Remédier au bourrage de documents (voir également le chapitre <i>Remédier au bourrage de documents</i> , Page 55).
PAPIER COINCE	Il y a eu un bourrage de papier : Vérifiez chacun des trois domaines suivants : Cassette de papier/alimentation en papier, unité d'impression et unité duplex (voir également chapitre <i>Éliminer le bourrage de papier</i> , page 52). Remédier au bourrage papier. Appuyez sur  après le dépannage, pour poursuivre l'impression. Appuyez sur  , pour réprimer le message d'erreur.
MAUVAIS PAPIER FORM. PAPIER	Problème avec le format du papier introduit. Assurez-vous que le bon format papier est utilisé. Relancer l'ordre d'impression ou le processus de copie. Il n'y a pas de papier dans la cassette de papier, ou le papier n'est pas correctement inséré. Vérifiez la cassette de papier.
TONER BAS	La cartouche toner a été utilisée rapidement et doit bientôt être échangée. N'utilisez que des consommables d'origine.
TONER VIDE PAS ORIGINAL TONER NON INSTALLE TONER	Problèmes avec la cartouche toner : la cartouche toner vide, endommagée, mauvaise cartouche toner introduite, ou il n'y a pas de cartouche toner dans l'appareil. Vérifiez la cartouche toner (voir également le chapitre <i>Changer la cartouche toner</i> , page 50) . La cartouche toner est terminée et doit bientôt être échangée. N'utilisez que des consommables d'origine.
TONER DEFECTUEUX	La cartouche toner n'est pas correctement installée ou n'est pas reconnue. Retirez la cartouche toner de l'appareil et introduisez à nouveau la cartouche toner. Si l'erreur continue de se produire, cela signifie que la cartouche toner est endommagée et doit être remplacée (voir chapitre <i>Changer la cartouche toner</i> , page 50). N'utilisez que des consommables d'origine.
ERR. IMPRESSION	Erreur lors de l'ordre d'impression ou le processus de copie. La tâche d'impression est abandonnée. Relancer l'ordre d'impression ou le processus de copie.

Messages d'erreur généraux	Cause(s) possible(s)
REFROID. IMPRIM.	Après l'impression de plusieurs pages, il se peut qu'une courte pause survienne. L'appareil poursuit automatiquement l'impression. Si le problème persiste, veuillez contacter notre service technique ou votre revendeur.
SYSTEME IMPRESS. ERREUR UNITE FUSION ERREUR ERREUR D'ALIMENTATION PAPIER ERREUR DE VOYANT ERREUR SCANNER ROULEAUX SALIS	Erreur instrumentale! Utilisez l'aide rapide (voir également le chapitre <i>Aide rapide</i> , page 58). Si le problème persiste, veuillez contacter notre service technique ou votre revendeur.

Messages d'erreur support d'enregistrement USB	Cause(s) possible(s)
MEDIA PLEIN	Sur le support d'enregistrement USB inséré (clé USB, disque dur externe etc.), aucun espace mémoire n'est disponible. Nettoyez le support de données, ou effacez des fichiers pour créer de l'espace mémoire.
MEDIA MANQUANT	Aucun support d'enregistrement USB (clé USB, disque dur externe) n'est connecté à l'appareil. Vérifiez si un support d'enregistrement USB est connecté. Débranchez-le et rebranchez-le le cas échéant.
MAUVAIS SUPPORT	Il n'est pas possible d'avoir accès au support d'enregistrement USB introduit (pas d'accès à la lecture/écriture). Le support d'enregistrement USB est éventuellement endommagé ou il utilise un système de fichier non compatible. L'appareil reconnaît uniquement les supports d'enregistrement qui sont formatés avec FAT16 ou FAT32 . NTFS n'est pas compatible.
SURCHARGE USB	La consommation de courant est trop élevée ou un appareil USB est défectueux. Tous les appareils USB sont désactivés. <ol style="list-style-type: none"> 1 Retirez tous les appareils USB connectés 2 Appuyez sur . 3 Introduisez un appareil USB après l'autre sur l'appareil. Regardez bien sur quel appareil USB le message d'erreur apparaît. <p>Pour chaque connexion USB, vous pouvez introduire uniquement un appareil à haute puissance (USB 2.0). Ne branchez aucun appareil supplémentaire – comme par exemple des accumulateurs, des ventilateurs, des appareils de chargement – à votre appareil.</p>

Messages d'erreur du rapport d'envoi	Cause(s) possible(s)
Erreur scanner générale	Pendant le scan du document, une erreur est survenue par exemple un bourrage documents (voir également le chapitre <i>Remédier au bourrage documents</i> , Page 55).
Annulation par utilisateur	Le processus d'envoi a été interrompu en appuyant sur la touche  sur l'appareil d'envoi.
Occupé ou aucune réponse fax Adhérent a coupé la connexion	Si l'abonné est occupé, l'appareil recompose le numéro après un certain temps. Après six tentatives, le processus d'envoi est interrompu. Essayez ultérieurement. Appelez le numéro et vérifiez s'il s'agit bien d'un numéro de fax et si l'appareil connecté se trouve bien en réception (signal sonore ou silence). Appuyez sur FAX ou  , pour envoyer le message fax en manuel. Demandez au destinataire si son appareil est prêt à recevoir.
Ne pas enregistrer le numéro	Le numéro du destinataire n'est plus enregistré dans l'appareil. Cela peut se passer par exemple, si vous avez sélectionné une entrée d'annuaire comme destinataire pour un message fax, qui doit être plus tard envoyé, et que vous effaciez l'entrée d'annuaire avant le moment de l'envoi.
Déconnecté Ne peut pas communiquer Adhérent a arrêté la connexion Numéro d'appel vérifié	Le processus d'envoi a été interrompu. Répétez le processus d'envoi. Appelez le numéro et vérifiez s'il s'agit bien d'un numéro de fax et si l'appareil connecté se trouve bien en réception (signal sonore ou silence). Appuyez sur FAX ou  , pour envoyer le message fax en manuel. Demandez au destinataire si son appareil est prêt à recevoir. Répétez le processus d'envoi avec une vitesse de transmission moindre (voir également le chapitre <i>Réduire la vitesse de transmission</i> , Page 44).
Echec de transmission	Envoi de télécopie : Répétez le processus d'envoi. Appelez le numéro et vérifiez s'il s'agit bien d'un numéro de fax et si l'appareil connecté se trouve bien en réception (signal sonore ou silence). Appuyez sur FAX ou  , pour envoyer le message fax en manuel. Demandez au destinataire si son appareil est prêt à recevoir. Recevoir une télécopie : La réception d'un message fax a été interrompu. Demandez à l'expéditeur de renvoyer le fax.
Contact téléph.	Appelez le numéro et vérifiez s'il s'agit bien d'un numéro de fax et si l'appareil connecté se trouve bien en réception (signal sonore ou silence). Appuyez sur FAX ou  , pour envoyer le message fax en manuel.
QUALITÉ	L'erreur survient peut-être parce que l'appareil du participant ne supporte pas le Mode de Correction d'Erreur. Envoi de télécopie : Le message fax envoyé n'a pas été reçu sans problème. Demandez au destinataire si le processus d'envoi doit être répété. Recevoir une télécopie : Si le message fax est illisible, demandez à l'expéditeur de renvoyer le fax.

Messages d'erreur du rapport d'envoi	Cause(s) possible(s)
Memoire saturee	Mémoire de fax pleine ! Si la mémoire de fax est pleine, aucun autre message fax ne peut être reçu. Imprimer les messages de fax enregistrés, de sorte que l'appareil soit à nouveau prêt à recevoir.
Erreur interne	<p>Pendant l'impression du message reçu, une erreur est survenue.</p> <p>Vérifiez si le couvercle de l'appareil est ouvert.</p> <p>Vérifiez si la réserve de papier est terminée (voir également le chapitre <i>Introduire le papier dans la cassette de papier</i>, Page 23).</p> <p>Vérifiez si la cartouche toner est terminée (voir également le chapitre <i>Afficher le niveau du toner</i>, Page 50 et le chapitre <i>Changer la cartouche toner</i>, Page 50).</p> <p>Vérifiez si un bourrage papier est survenu (voir également le chapitre <i>Remédier au bourrage papier</i>, Page 52).</p>
Erreur document reçu	Le message fax reçu est peut-être incomplet. Demandez à l'expéditeur de vérifier la longueur du message fax. Le message est peut-être trop long pour être transmis dans sa totalité.
Pas de document pour la réception de fax	Aucun document susceptible d'être appelé n'est prêt dans l'appareil sélectionné. L'appareil de l'expéditeur n'est peut-être pas prêt ou le document n'est plus disponible.
Codage non compatible	Envoi de fax su boîte aux lettres : Le numéro de boîte aux lettres indiqué n'existe pas chez l'abonné.
Numéro de boîtes aux lettres inconnu	Retrait de fax d'une boîte aux lettres : Le numéro de boîte aux lettres indiqué n'existe pas chez l'abonné.

13 Glossaire

Asymmetric Digital Subscriber Line (ADSL)

Voir Digital Subscriber Line (DSL)

attente

Voir défauts

Broadcast

voir Multidiffusion

Cachet horaire

La date et l'heure exactes de réception apparaissent dans l'en-tête de chaque télécopie reçue. Une mémoire tampon garantit que, même après une panne de courant, les données sont enregistrées. Vous pouvez ainsi savoir quand vous avez reçu un télécopie.

Call-by-Call

Sélection de l'opérateur télécom pour chaque appel. Il est possible d'obtenir des liaisons téléphoniques par le biais de différents opérateurs. En plaçant des numéros d'indicatif avant le numéro de téléphone, il est possible de sélectionner un autre opérateur pour chaque appel téléphonique sans pour autant être lié par un contrat.

CCITT

Comité Consultatif International Téléphonique et Télégraphique (prédécesseur de ITU)

CE

Conformité Européenne

Central privé

Les grandes entreprises disposent généralement de centraux privés. Les installations RNIS (ISDN) privés peuvent être des centraux privés. Pour établir une liaison avec le réseau téléphonique public à partir d'un central privé, il faut sélectionner un nombre ou une touche devant le numéro à proprement parler ; il s'agit dans la plupart des cas d'un zéro (voir également Code d'accès au réseau extérieur).

Chain Dialling

voir Enchaîner des numéros

CLIP

Calling Line Identification Presentation (CLIP) : voir Identification de l'appelant

CLIR

Refus de présentation de la ligne appelante (cf. Identification du numéro d'appel)

CNG

Calling Signal (voir Signal télécopie)

Codage

Les données de la télécopie que vous envoyez sont codées et comprimées pour la transmission. Le standard minimum est MH (Modified Huffman). Les meilleures procédures de codage sont MR (Modified Read) ou MMR (Modified Modified Read).

Code d'accès au réseau extérieur

Le code d'accès au réseau extérieur est le nombre ou la lettre que l'on doit composer avant le numéro de téléphone à proprement parler sur un appareil téléphonique d'un central privé pour obtenir une liaison avec le réseau téléphonique public (voir également Central privé).

Digital Subscriber Line (DSL)

Connexion de données pour les ménages ou les sociétés avec un taux de transmission plus élevé (=connexion à large bande) généralement pour la connexion Internet. Pour la connexion ADSL, le câble de téléphone fixe peut être utilisé. Sur la base du domaine de fréquence utilisé, l'Internet en ADSL peut être utilisé en même temps avec la connexion téléphonique. Pour les ménages, il y a plusieurs connexions avec différents taux de transmission : Asymmetric Digital Subscriber Line (ADSL). Une taux de téléchargement élevé correspond généralement à un taux de téléchargement en amont faible.

Double appel

Avec la touche R vous passez d'une conversation téléphonique à une autre. L'appel téléphonique non actif est maintenu et ne peut entendre l'autre appel. Votre connexion téléphonique doit disposer de ce service additionnel (voir Touche double appel).

DTMF

Dual Tone Multi Frequency (voir Mode de numérotation à fréquences vocales)

Easylink

La fonction Easylink vous permet de disposer d'autres possibilités pour la gestion d'appareils externes qui sont raccordés à la même ligne téléphonique que votre appareil (démarrer la réception de télécopie, prendre la ligne, Cf. Appareils supplémentaires). Pour cela, les téléphones supplémentaires doivent être paramétrés sur le mode de numérotation à fréquences vocales (tonalités DTMF).

ECM

Error Correction Mode (voir Réduction des erreurs de transmission)

Enchaîner des numéros (= Chain Dialling)

Avant de commencer la composition, vous pouvez librement combiner et modifier des entrées du répertoire téléphonique, des chiffres et numéros entrés manuellement de la liste des rappels ou de la liste des correspondants. Si vous avez par ex. enregistré dans le répertoire le numéro indicatif d'un opérateur privilégié (voir Call-by-call), sélectionnez cette entrée et entrez manuellement le numéro d'appel souhaité ou bien sélectionnez un numéro du répertoire, de la liste des rappels ou de la liste des correspondants.

Fonction Hook Flash

Voir Touche double appel

Gestion d'appels

La gestion des appels contrôle les appels entrants et pilote le comportement de la sonnerie du télécopieur. En fonction du mode sélectionné, les envois de télécopie sont réceptionnés automatiquement ou manuellement.

Groupes télécopie

Les télécopieurs sont divisés en fonction de la vitesse et du mode de transmission en groupes télécopie standardisés internationaux. La liaison de deux appareils de différents groupes est possible ; la vitesse de transmission commune la plus petite sera choisie. La définition de la vitesse se fait durant la procédure handshake (voir Handshake). Les groupes télécopie 1 à 3 sont des télécopieurs analogiques. Les groupes 1 et 2 n'existent pratiquement plus ; les plus courants sont les télécopieurs du groupe 3 qui ont une vitesse de transmission située entre 9.600 à 33.600 bps. Le groupe 4 concerne les télécopieurs numériques qui fonctionnent exclusivement sur des installations RNIS (ISDN). Ils ont une vitesse de transmission de 64.000 bps maximum.

Handshake

Le handshake constitue la phase de début et de fin d'une transmission de télécopie. Après l'établissement de la liaison, les télécopieurs vérifient le groupe et les caractéristiques telles que réduction ou niveau de gris. Après la transmission du télécopie, le télécopieur récepteur confirme la réception avant que la liaison ne soit coupée (voir Groupes télécopie).

Identification d'expéditeur (= ligne d'en-tête)

Sur le bord supérieur de chaque télécopie envoyé apparaissent le numéro d'appel, le nom de l'expéditeur ainsi que la date et l'heure de l'envoi.

Identification de l'appelant (CLIP)

Il existe deux formes d'identification d'appelant (Calling Line Identification Presentation, CLIP). Si quelqu'un vous appelle, votre appareil affiche le numéro de l'appelant. Si vous recevez un autre appel pendant que votre appareil est occupé, vous entendez une tonalité. Votre opérateur doit offrir ces deux services pour votre connexion téléphonique. La transmission du numéro de téléphone peut être désactivée en totalité ou en partie (Calling Line Identification Restriction, CLIR).

ITU

International Telecommunications Union (organisation de l'ONU)

LCD

Liquid Crystal Display (Affichage à cristaux liquides)

Liste des appelants

Les numéros de téléphone des derniers appels reçus sont enregistrés dans la liste des appelants. Pour cela, il est nécessaire que votre connexion téléphonique dispose de l'identification des appelants et que l'appelant n'a pas désactivé la transmission de son numéro de téléphone (voir Identification de l'appelant).

Mémoire

Si votre appareil n'a ni papier ni toner, l'appareil enregistre les télécopies en réception.

Mémoire de remplissage

Votre appareil enregistre l'utilisation de toner à chaque impression et calcule ainsi le niveau de la cartouche toner. Le niveau est enregistré dans chaque cartouche toner. Vous pouvez utiliser différentes cartouches toner et consulter le niveau respectif de la cartouche d'encre.

MH

Modified Huffmann (mode de codage pour télécopie, voir Codage)

MMR

Modified Modified Read (mode de codage pour télécopie, voir Codage)

Mode de numérotation à fréquences vocales (= mode de numérotation multifréquence)

Le mode de numérotation à fréquences vocales a remplacé dans de nombreux pays le mode de numérotation à impulsions, dans lequel un certain nombre d'impulsions est transmis pour chaque chiffre. Dans le mode de numérotation à fréquences vocales, une tonalité spécifique est attribuée à chaque touche (appelées tonalités DTMF).

Mode de numérotation multifréquence

voir Mode de numérotation à fréquences vocales

MR

Modified Read (mode de codage pour télécopie, voir Codage)

Multidiffusion (= Broadcast)

Cette fonction vous permet d'envoyer une télécopie à plusieurs destinataires.

Numéro d'appel direct

Il s'agit d'un numéro pour appeler directement une certaine connexion d'un central privé.

numérotation décimale

Mode de numérotation utilisé dans les anciens réseaux téléphoniques. Vous entendez pour chaque chiffre composé un clic.

PABX

Private Automatic Branch Exchange (voir Autocommutateur privé)

Pause de sélection

Les numéros internationaux ou les numéros d'appel avec sous-adresses / numéros d'indicatif requièrent éventuellement d'ajouter une pause pour éviter une composition trop rapide et l'interruption de la connexion. La deuxième partie du numéro n'est composée qu'à la suite d'une brève pause ou coupure.

Phase de préchauffe

En mode standard l'appareil est en mode économique (voir Mode économique). Durant la phase de préchauffe, l'appareil préchauffe l'unité d'impression jusqu'à ce que la température de service requise soit atteinte et que la copie ou la télécopie puisse être imprimée.

Polling

voir Relève de télécopie

POTS

Plain Old Telephone Service

PSTN

Public Switched Telephone Network (voir Autocommutateur privé)

Réduction des erreurs de transmission (ECM)

Réduit les erreurs de transmission qui se produisent par exemple à cause de mauvaises lignes, ce qui réduit la durée de transmission. Les deux télécopieurs en liaison doivent supporter ECM.

Relève de télécopies

La relève de télécopie active permet de relever un document d'un autre télécopieur. Pour la relève de télécopie dans une grande entreprise ayant plusieurs services de relève, vous pouvez entrer également des sous-adresses/numéros d'appel direct. Pour cela, vous devez ajouter une pause de sélection entre le numéro de télécopie et la sous-adresse (Cf. Pause de sélection).

RJ-11

Registered Jack 11 (également fiche Western, fiche téléphonique standardisé)

RNIS (ISDN)

Integrated Services Digital Network (voir RNIS)

Scanner

Scanner un document dans la mémoire télécopie ou l'ordinateur pour l'envoyer, le copier ou le traiter.

Signal d'appel

Si vous recevez un autre appel pendant que votre appareil est occupé, vous entendez une tonalité. Si votre connexion téléphonique est déverrouillée pour des services additionnels, vous pouvez les activer/désactiver entre les appels (voir touche de double appel, voir défauts).

Signal télécopie, tonalité CNG (calling signal)

Il s'agit de la tonalité qu'un télécopieur envoie pour annoncer la transmission d'une télécopie. La gestion des appels de l'appareil reconnaît un appel télécopie entrant à la tonalité CNG et démarre la réception du télécopie.

Suppression du numéro d'appel (CLIR)

Si vous appelez un correspondant, votre numéro apparaîtra sur l'écran de la personne appelée. Vous pouvez désactiver cette fonction et ainsi occulter votre numéro, (connue sous le nom de CLIR pour la formule anglaise: Caller Line Identification Restriction).

Touche de double appel (Touche R)

Avec la touche de double appel, vous pouvez utiliser des services téléphoniques additionnels, si votre connexion téléphonique est déverrouillée pour ces fonctions spécifiques. La touche R a déclenché la fonction Hook Flash. (voir Signal d'appel).

TWAIN

(Tool Without an Interesting Name) Avec le pilote de scanner TWAIN, vous pouvez sélectionner l'appareil et scanner des documents à partir de n'importe quelle application qui supporte ce pilote par défaut.

USB

Universal Serial Bus (raccordement à un ordinateur)Contact

UTC

Coordinated Universal Time (Temps universelle coordonné). Le temps universel coordonné correspond au temps universel standardisé. Partant de Greenwich à Londres (Méridien zéro), le monde est réparti en fuseaux horaires. Les fuseaux horaires se caractérisent par la différence du TUC (en heures), par exemple TUC+1 pour l'heure méditerranéenne (MEZ).

Vitesse de transmission

La CCITT/ITU a publié des normes internationales pour la transmission des données via la ligne téléphonique. Les désignations abrégées commencent toutes avec V, d'où également standard V. Les principales vitesses de transmission pour l'envoi de télécopie sont : V.17 – 7.200 à 14.400 bps, V.21 – maximum 300 bps, V.22 – maximum 1.200 bps, V.22 bis – maximum 2.400 bps, V.27 ter – maximum 4.800 bps, V.29 – maximum 9.600 bps, V.32 bis – maximum 14.400 bps, V.34 – maximum 33.600 bps

14 Annexes

FR

Caractéristiques techniques

Dimensions (L x H x P)	390 x 291 x 390 mm
Poids	< 8,8 kg
Fiche secteur	220-240 V - / 50-60 Hz
Taille du papier	
Mode de veille	< 4 W
Phase de chauffe	< 980 W
Transmission/réception	< 15 W
imprimer	< 560 W
Conditions ambiantes recommandées	18-28 °C
Humidité de l'air relative ..	30-70 % (sans condensation)
Raccordement	PSTN · PABX
Processus de numérotation	Sélection de son/pulsion (selon le pays)

Normes

Sécurité	EN 60950-1
Emission de perturbations	EN 55022 classe B
.....	EN 61000-3-2
.....	EN 61000-3-3
Immunité aux perturbations	EN 55024

Scanner

Type	Noir et blanc · 256 niveaux de gris
Largeur de balayage	216 mm
Résolution	
Brouillon	Niveaux de gris · 100 dpi
Texte	Noir et blanc · 200 dpi
Niveaux de gris	Niveaux de gris · 200 dpi
Photo	Niveaux de gris · 400 dpi
Vitesse	
Standard	4,6 secondes/page A4
Fine	4,6 secondes/page A4
SFin	9,2 secondes/page A4

Imprimante

Type	LED-Tête d'impression
Emulation	GDI
Temps de préchauffe	< 10 sek.
Largeur	211 mm
Résolution	600 x 600 dpi
.....	600 x 1200 dpi
Vitesse	24 pages/minute

Mémoire

Recomposition/liste d'appels	50 Entrées
Répertoire téléphonique	250 Entrées
Informations de télécopies	
.....	jusqu'à 600 pages (test standard)

Papier (Cassette à papier)

Capacité	250 feuilles
Taille	A4 · A5 · B5 (JIS) · Lettre · Légal (13/14")
.....	Exec · Défini par l'utilisateur
Grammage	60-105 g/m ²

Papier (Introduction de papier manuelle)

Capacité	1 feuilles
Largeur	98-216 mm
Longueur	148-356 mm
Poids	60-165 g/m ²

Alimentation de document

Capacité	30 feuilles
Largeur	140-218 mm
Longueur	128-600 mm
Grammage	60-90 g/m ²

Télécopie

Type	Groupe 3
Compatibilité	ITU-T T.30
Compression de données	MH · MR · MMR · JBIG
Modulation	(en fonction du modèle)
.....	V.17, V.21, V.27ter, V.29
.....	V.17, V.21, V.27ter, V.29, V.34
Résolution	
Standard	100 dpi
Fine	200 dpi
Super fin	400 dpi
Photo	400 dpi
Vitesse de transmission	(en fonction du modèle)
.....	14.400 bps
.....	33.600 bps

Copieur

Type	Noir et blanc · 256 niveaux de gris
Résolution	
Auto	200 x 203 dpi
Texte	200 x 203 dpi
Qualité	400 x 203 dpi
Photo	400 x 203 dpi
Vitesse	jusqu'à 24 pages/minute
Copies multiples	jusqu'à 99 pages

Sous réserve de modifications des données techniques sans préavis.



La certification CE atteste de la conformité aux directives de l'UE qui sont applicables pour cet appareil.



L'emballage : Pour faciliter le recyclage des emballages, veuillez respecter les règles de tri mises en place localement pour ce type de déchets.

Les piles et batteries : Les piles et batteries usagées doivent être déposées dans les points de collectes désignés.



Le produit : La poubelle barrée apposée sur le produit signifie qu'il appartient à la famille des équipements électriques et électroniques.

Pour favoriser le recyclage et la valorisation des Déchets d'Équipements Electriques et Electroniques (DEEE) mais également assurer la protection de l'environnement et de la santé humaine, la réglementation européenne vous demande de procéder à la collecte sélective de votre équipement en fin de vie :

- dans les points de distribution en cas d'achat d'un équipement équivalent.
- Ou dans les points de collecte mis à votre disposition localement (déchetterie, collecte sélective, etc.)

Les emballages utilisés en papier et carton peuvent être dépollués comme du papier usagé. Les feuilles en plastique et le polystyrène peuvent être recyclées ou déposées en déchets résiduels, selon les spécifications de votre pays.

La reproduction de certains documents (par ex. par numérisation, impression, copie) est interdite dans certains pays. La liste des documents indiquée ci-dessous n'est pas exhaustive et ne constitue qu'un aperçu. En cas de doute, adressez-vous à un conseiller juridique.

- Passeports (papiers d'identité)
- Visas d'entrée et de sortie (papiers d'immigration)
- Papiers militaires
- Billets de banque, chèques de voyage, mandats de paiement
- Timbres postaux, vignettes fiscales (oblitérés ou non)
- Titres d'emprunt, certificats de dépôt, obligations
- Documents protégés par des droits d'auteur

Veuillez aux dispositions légales de votre pays en rapport avec la validité juridique d'envois de télécopies, surtout en rapport avec la validité de signatures, de délais de notification conformes ou aussi de préjudices suite à la perte de qualité lors de la transmission, etc.

Faites en sorte de respecter le caractère confidentiel des communications téléphoniques et la protection des données dans le cadre de la législation de votre pays.

Ce produit est destiné à l'usage dans un réseau de télécommunication public analogique (PSTN) et dans le pays stipulé sur la plaque signalétique de l'emballage. Toute utilisation dans un autre pays peut occasionner des dysfonctionnements.

Pour plus d'informations, contactez le Service Après-Vente de votre pays. Si vous deviez rencontrer des problèmes de fonctionnement de votre appareil, adressez-vous tout d'abord à votre revendeur.

Le manuel d'utilisation est un document n'ayant pas un caractère contractuel.

Sous réserve d'erreurs, de fautes d'impression et de modifications.

Copyright 2010

