

## Customer Support Portal

If you have any questions or for the latest support information on navigation, visit the website below:

<http://www.navu.sony-europe.com/support>

Bitte kreuzen Sie zunächst die genaue Modellbezeichnung in dem dafür vorgesehenen Feld an.

Tragen Sie danach die Seriennummer (SERIAL NO.) in dem reservierten Feld ein. Sie finden diese auf einem Aufkleber, der auf dem Gerätegehäuse angebracht ist. Nehmen Sie den ausgefüllten Geräte-Pass anschließend unbedingt aus der Bedienungsanleitung heraus, falls Sie diese im Fahrzeug aufbewahren möchten. Bitte bewahren Sie den Geräte-Pass an einem sicheren Ort auf. Er kann im Falle eines Diebstahls zur Identifikation Ihres Eigentums dienen.

caraudio	<b>SONY</b>
<b>Geräte-Pass</b>	
Dieser Geräte-Pass dient als Eigentumsnachweis für Ihr caraudio-Gerät im Falle eines Diebstahls.	
Wir empfehlen, den Geräte-Pass nicht im Fahrzeug aufzubewahren, um Missbrauch zu verhindern.	
Modellbezeichnung	
<input type="checkbox"/> NV-U93T	
<input type="checkbox"/> NV-U83	
<input type="checkbox"/> NV-U73T	
<input type="checkbox"/> NV-U53	
Seriennummer (SERIAL NO.)	
<hr/>	

<http://www.sony.net/>

Sony Corporation Printed in Thailand

SONY

SONY

Personal Navigation System

## Personal Navigation System

# Quick Start Guide

nav-u



**NV-U93T** **NV-U83**  
**NV-U73T** **NV-U53**

© 2007 Sony Corporation

3-275-816-11 (1)

Quick Start Guide **GB**

Anleitung zur schnellen Inbetriebnahme **DE**

Guide de démarrage rapide **FR**

Beknopte handleiding **NL**

Guida rapida all'uso **IT**

Guía de inicio rápido **ES**

Snabbstartguide **SE**

Guia de iniciação rápida **PT**

### How to use this manual

When reading this manual, keep the control layout illustration (on the rear of this page or the adjacent page) open for quick reference from any page.

### Hinweis zu dieser Bedienungsanleitung

Wenn Sie diese Bedienungsanleitung lesen, klappen Sie die Abbildung mit den Bedienelementen (auf der Rückseite dieser Seite oder der Seite daneben) auf. So haben Sie sie beim Lesen immer im Blick.

### Comment utiliser ce manuel

Lorsque vous lisez ce manuel, gardez le rabat des illustrations des commandes (au verso de cette page ou sur la page adjacente) ouvert pour pouvoir vous y référer rapidement à partir de n'importe quelle page.

### Deze handleiding gebruiken

Wanneer u deze handleiding leest, houdt u de illustratie met onderdelen van het apparaat (aan de achterzijde van deze pagina of de tegenoverliggende pagina) geopend zodat u deze vanaf elke pagina snel kunt raadplegen.

### Uso del presente manuale

Durante la consultazione del presente manuale, tenere aperte le illustrazioni di layout di controllo (nella parte posteriore di questa pagina o in quella adiacente) per una consultazione rapida in qualsiasi momento.

### Cómo utilizar este manual

Cuando lea este manual, mantenga abierta la ilustración del diseño de control (en la parte posterior de esta página o en la página siguiente) para poder consultarla rápidamente desde cualquier página.

### Hur du använder den här bruksanvisningen

När du läser den här bruksanvisningen bör du ha bilden över kontrollerna (på baksidan av den här sidan eller på nästa sida) öppna för snabb referens från sidan du är på.

### Como utilizar este manual

Quando ler este manual, mantenha aberta a ilustração do esquema de controlo (no verso desta página ou a página adjacente), para possibilitar uma consulta rápida a partir de qualquer página.

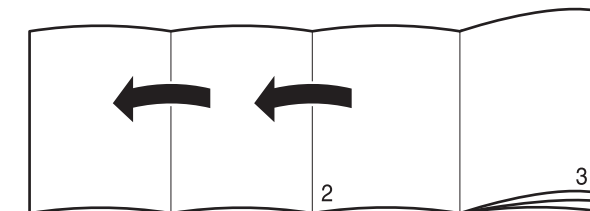

**NV-U93T/U83**

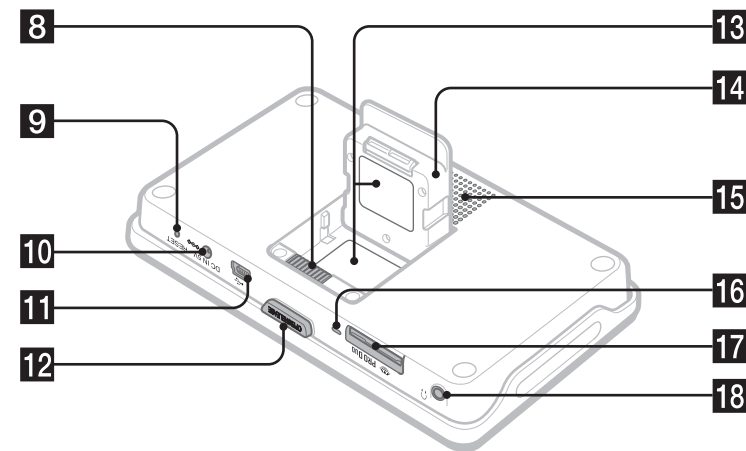
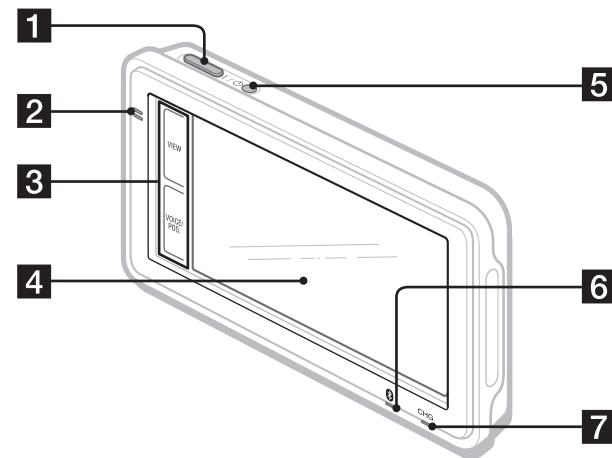

**NV-U73T/U53**

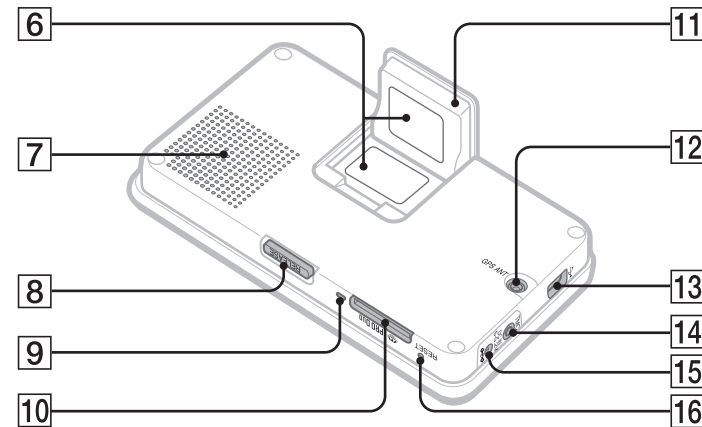
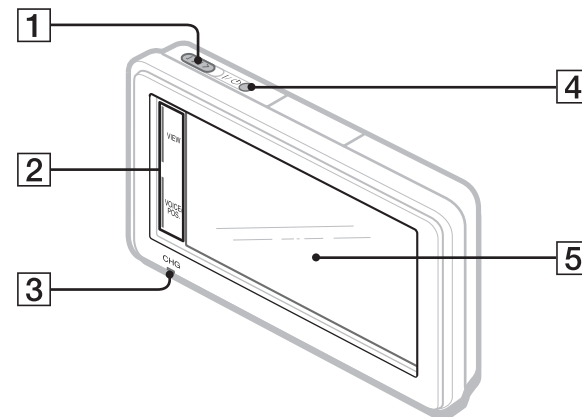

**About this manual**

- This Quick Start Guide contains instructions for basic operations of NV-U93T, U83, U73T, and U53.
- Before installing and operating this system, read this manual and the supplied “Read This First” (Installation Manual) thoroughly.
- For more information, see the PDF manual on the supplied Application Disc.
- NV-U93T is the model used for screen illustration purposes.
- Available functions such as POSITION plus, Bluetooth, or TMC differ depending on the model.
- Check your model name, and refer to the difference indications in each section of this manual.
- Illustrations in this manual may differ from the actual device.
- Retain this manual and “Read This First” in a place where you can refer to them at any future time.



**Disposal of waste batteries (applicable in the European Union and other European countries with separate collection systems)**

This symbol on the battery or on the packaging indicates that the battery provided with this product shall not be treated as household waste. By ensuring these batteries are disposed of correctly, you will help prevent potentially negative consequences for the environment and human health which could otherwise be caused by inappropriate waste handling of the battery. The recycling of the materials will help to conserve natural resources. In case of products that for safety, performance or data integrity reasons require a permanent connection with an incorporated battery, this battery should be replaced by qualified service staff only. To ensure that the battery will be treated properly, hand over the product at end-of-life to the applicable collection point for the recycling of electrical and electronic equipment. For all other batteries, please view the section on how to remove the battery from the product safely. Hand the battery over to the applicable collection point for the recycling of waste batteries. For more detailed information about recycling of this product or battery, please contact your local Civic Office, your household waste disposal service or the shop where you purchased the product.



**Disposal of Old Electrical & Electronic Equipment (Applicable in the European Union and other European countries with separate collection systems)**

This symbol on the product or on its packaging indicates that this product shall not be treated as household waste. Instead it shall be handed over to the applicable collection point for the recycling of electrical and electronic equipment. By ensuring this product is disposed of correctly, you will help prevent potential negative consequences for the environment and human health, which could otherwise be caused by inappropriate waste handling of this product. The recycling of materials will help to conserve natural resources. For more detailed information about recycling of this product, please contact your local Civic Office, your household waste disposal service or the shop where you purchased the product.

Applicable accessory: Car battery adapter

**On copyrights**

The map and POI data may contain copyrighted material. Copyrighted data on a “Memory Stick Duo” should be used within the limits of the copyright law. Do not violate the provisions of the copyright law.

**On trademarks**

- Microsoft and Windows are registered trademarks of Microsoft Corporation.
- “Memory Stick”, “Memory Stick Duo”, MEMORY STICK DUO, “Memory Stick PRO Duo”, MEMORY STICK PRO DUO, “Memory Stick Micro” (“M2”), “MagicGate”, MAGICGATE, “nav-u” and NAV-U are trademarks of Sony Corporation.
- “MagicGate” is a generic name of a copyright protection technology, developed by Sony Corporation.
- The Bluetooth word mark and logos are owned by the Bluetooth SIG, Inc. and any use of such marks by Sony Corporation is under license.
- All other trademarks are trademarks of their respective owners.



V-Traffic Information in France is provided by Mediamobile company.



Traffic Information in the UK is provided by ITIS Holdings Plc.

© 1993 – 2007 NAVTEQ. All Rights Reserved.

**Austria**

© Bundesamt für Eich- und Vermessungswesen

**Belgium**

Traffic Information is provided by the Ministerie van de Vlaamse Gemeenschap and the Ministère de l'Équipement et des Transports.

**Croatia, Estonia, Latvia, Lithuania, Poland, Slovenia**

© EuroGeographics

**France**

source: GéoRoute® IGN France & BD Carto® IGN France

**Germany**

Die Grundlegendaten wurden mit Genehmigung der zuständigen Behörden entnommen

**Great Britain**

Based upon Crown Copyright material.

**Greece**

Copyright Geomatics Ltd.

**Hungary**

Copyright © 2003; Top-Map Ltd.

**Italy**

La Banca Dati Italiana è stata prodotta usando quale riferimento anche cartografia numerica ed al tratto prodotta e fornita dalla Regione Toscana.

**Norway**

Copyright © 2000; Norwegian Mapping Authority

**Portugal**

Source: IgeoE – Portugal

**Spain**

Información geográfica propiedad del CNIG

**Sweden**

Based upon electronic data © National Land Survey Sweden.

**Switzerland**

Topografische Grundlage: © Bundesamt für Landestopographie.

## NV-U93T/U83



Hereby, Sony Corp., declares that these NV-U93T/U83 are in compliance with the essential requirements and other relevant provisions of Directive 1999/5/EC. For details, please access the following URL:  
<http://www.compliance.sony.de/>

Use of this radio equipment is not allowed in the geographical area within a radius of 20 km from the centre of Ny-Alesund, Svalbard in Norway.

## NV-U73T/U53



The manufacturer of this product is Sony Corporation, 1-7-1 Konan Minato-ku Tokyo, 108-0075 Japan.  
The Authorized Representative for EMC and product safety is Sony Deutschland GmbH, Hedelfinger Strasse 61, 70327 Stuttgart, Germany.  
For any service or guarantee matters please refer to the addresses given in separate service or guarantee documents.

### **Caution**

IN NO EVENT SHALL SONY BE LIABLE FOR ANY INCIDENTAL, INDIRECT OR CONSEQUENTIAL DAMAGES OR OTHER DAMAGES INCLUDING WITHOUT LIMITATION LOSS OF PROFITS, LOSS OF REVENUE, LOSS OF DATA, LOSS OF USE OF THE PRODUCT OR ANY ASSOCIATED EQUIPMENT, DOWNTIME, AND PURCHASER'S TIME RELATED TO OR ARISING OUT OF THE USE OF THIS PRODUCT, ITS HARDWARE AND/OR ITS SOFTWARE.



# Table of Contents

Warning . . . . .	6
Location of controls . . . . .	8
Turning the unit on/off . . . . .	9
Performing initial setup . . . . .	9
Receiving GPS signals . . . . .	9

## **Basic Operations** **9**

Menu operation . . . . .	9
Gesture Command operation . . . . .	10
Keyboard operation . . . . .	10

## **Route Searching** **11**

Setting the destination and starting guidance . . . . .	11
Setting the destination in other ways . . . . .	11
Guidance displays . . . . .	12

## **System Settings** **13**

### **Bluetooth function (NV-U93T/U83 only)** **13**

Activating the Bluetooth function . . . . .	13
Pairing and connecting this unit with a mobile phone . . . . .	13
Connecting with a mobile phone from this unit . . . . .	13
Making calls . . . . .	14
Receiving calls . . . . .	14

## **Using the Supplied Software** **14**

Contents . . . . .	14
Connecting to your computer . . . . .	15

## **Additional Information** **15**

Precautions . . . . .	15
On Bluetooth communication (NV-U93T/U83 only) . . . . .	15
About the “Memory Stick” . . . . .	16
What is a “Memory Stick”? . . . . .	16
Types of “Memory Stick Duo” that the system can use . . . . .	16
Note on LCD panel . . . . .	17
Maintenance . . . . .	17
Cleaning . . . . .	17
Fuse replacement . . . . .	17
Notes on unit disposal . . . . .	18
Specifications . . . . .	19
Troubleshooting . . . . .	21
Resetting the unit . . . . .	22

## Warning

PLEASE READ THIS MANUAL AND THE SUPPLIED READ THIS FIRST (INSTALLATION MANUAL) COMPLETELY BEFORE INSTALLING OR OPERATING YOUR PERSONAL NAVIGATION SYSTEM. IMPROPER INSTALLATION OR USE OF THIS DEVICE MAY CAUSE ACCIDENT, INJURY OR DEATH.

Be sure to use the supplied or optional car battery adapter or AC adapter, which is compatible with the unit/cradle. Otherwise, excessive voltage may be applied to the unit/cradle and may cause smoke, fire, or accident.

For details on optional accessories for your model, see “Specifications” on page 19.

## On safety

- Be sure to:
    - install the navigation system in a safe place where it does not obstruct the driver’s view.
    - not install the unit above an airbag.
    - place the cables and cradle where they do not obstruct driving.
    - attach the unit to the cradle properly, otherwise the unit may fall.
    - clean the surface of the suction cup and attachment surface before attaching. When installing on the dashboard, clean the surface on which the suction cup will be attached. Also, confirm that the suction cup is securely attached after installation. Otherwise, the unit or cradle may fall.
- Failure to do so may result in unsafe driving conditions.
- Do not apply excessive force to the unit or cradle as it may fall.
  - Comply with local traffic rules, laws and regulations.
  - Do not continuously watch the unit while driving. It is dangerous and may cause a traffic accident.
  - If you need to operate the navigation system while driving, be sure to stop the car in a safe place before operating.
  - Do not modify the unit.
  - Do not disassemble the unit except when disposing of it.

## On handling

- Do not let foreign objects get inside the connector of the unit, as it may cause a malfunction.
- When the unit is not in use, turn it off by pressing I/⏻ (1)/sliding I/⏻ (1). Remove the unit from the cradle, then disconnect the car battery adapter, otherwise battery drain may result. Note the following:
  - If your car’s cigarette lighter socket is not connected to ACC on your ignition switch, power will continue to be supplied to the unit’s built-in power supply even when the ignition is off or the unit is not in use.
- Do not connect any accessory other than those supplied or optional.
- Do not expose the unit to fire or water, as it may cause malfunction.
- To disconnect a cable, pull it out by grasping the plug, not the cable.
- Be sure to remove the unit out of the car when leaving your car to prevent theft or high temperature damage inside the car.
- Note that the built-in battery cannot be charged outside the temperature range 5 – 45 °C (41 – 113 °F).
- Do not leave the unit in high ambient temperature as the built-in battery capacity will deteriorate, or will become unchargeable.

## On GPS

As GPS information is obtained from satellites, it may be impossible or difficult to obtain information in locations such as:

- Tunnel or underground
- Under a highway
- Between high buildings
- Between tall trees with dense foliage

### Note

*GPS signal reception may be poor depending on the material of the car’s windshield.*

## **On the positioning system (POSITION plus) (NV-U93T/U83 only)**

The system has a function that allows the current car position to be correctly displayed even at locations where the GPS signal is temporarily interrupted or poorly received, as when going under an overpass. To activate this function, do the following:

- Attach the unit to the cradle.
- Drive for a while in an area where the GPS signal is clearly received.

The positioning system will become ready for operation after you have driven a little with the unit on.

### **Notes**

- *The accuracy of this function may deteriorate if the unit is installed near a heated or heat-reflecting windshield.*
- *Depending on the conditions, the current car position or the movement may not be accurately displayed. This, however, will be corrected as soon as the GPS signal reception resumes.*
- *This function is available only during route guidance.*

## **IMPORTANT NOTICE for the Bluetooth function! (NV-U93T/U83 only)**

### **Safe and efficient use**

Changes or modifications to this unit not expressly approved by Sony may void the user's authority to operate the equipment.

Please check for exceptions, due to national requirement or limitations, in usage of Bluetooth equipment before using this product.

### **Driving**

Check the laws and regulations on the use of mobile (cellular) phones and hands-free equipment in the areas where you drive.

Always give full attention to driving and pull off the road and park before making or answering a call if driving conditions so require.

## **Radio frequency exposure**

RF signals may affect improperly installed or inadequately shielded electronic systems in cars, such as electronic fuel injection systems, electronic antiskid (antilock) braking systems, electronic speed control systems or air bag systems. For installation or service of this device, please consult with the manufacturer or its representative of your car. Faulty installation or service may be dangerous and may invalidate any warranty that may apply to this device.

Consult with the manufacturer of your car to ensure that the use of your mobile (cellular) phone in the car will not affect its electronic system.

Check regularly that all wireless device equipment in your car is mounted and operating properly.

## **Connecting to other devices**

When connecting to any other device, please read its user guide for detailed safety instructions.

## **Emergency calls**

This Bluetooth car hands-free and the electronic device connected to the hands-free operate using radio signals, mobile (cellular) phone, and landline networks as well as user-programmed function, which cannot guarantee connection under all conditions. Therefore do not rely solely upon any electronic device for essential communications (such as medical emergencies).

Remember, in order to make or receive calls, the hands-free and the electronic device connected to the hands-free must be switched on in a service area with adequate cellular signal strength.

Emergency calls may not be possible on all mobile (cellular) phone networks or when certain network services and/or phone features are in use.

Check with your local service provider.



## **On the software**



Read the "END-USER LICENSE AGREEMENT" carefully before use.

## Location of controls



Refer to the pages listed for details.

### NV-U93T/U83

- 1**  **(on/standby) button** 9  
To turn the unit on/off.
- 2** **Built-in microphone**  
To talk on the telephone using the Bluetooth function.
- 3** **Screen buttons** 12
- 4** **Display window/touch screen**
- 5** **Auto dimmer sensor**  
Detects ambient light and automatically adjusts the display brightness.
- 6**  **(Bluetooth) indicator**  
Lights up in blue while outputting the Bluetooth signal.
- 7** **CHG (battery charge) indicator**  
Lights up in red while charging, and changes to green when fully charged.  
When the adapter is disconnected, the indicator goes off.
- 8** **Cradle connector**
- 9** **RESET button** 22
- 10** **DC IN 5V jack**  
To connect to the car battery adapter or AC adapter\*.
- 11**  **(USB) jack** 15  
To connect to a computer with the USB cable.
- 12** **OPEN/RELEASE button**  
To open the built-in GPS aerial or remove the unit from the cradle.  
For details, see the supplied “Read This First” (Installation Manual).
- 13** **Nameplate**
- 14** **Built-in GPS aerial**

- 15** **Speaker**  
Outputs guidance and warnings.
- 16** **Memory Stick access indicator**
- 17**  **PRO Duo (Memory Stick Duo) slot**  
For “Memory Stick Duo” insertion for functional expansion.
- 18**  **(headphones) jack**

### NV-U73T/U53

- 1**  **(on/standby) switch** 9  
To turn the unit on/off.
- 2** **Screen buttons** 12
- 3** **CHG (battery charge) indicator**  
Lights up in red while charging, and changes to green when fully charged.  
When the adapter is disconnected, the indicator goes off.
- 4** **Auto dimmer sensor**  
Detects ambient light and automatically adjusts the display brightness.
- 5** **Display window/touch screen**
- 6** **Name plate**
- 7** **Speaker**  
Outputs guidance and warnings.
- 8** **RELEASE button**  
To remove the unit from the cradle.  
For details, see the supplied “Read This First” (Installation Manual).
- 9** **Memory Stick access indicator**
- 10**  **PRO Duo (Memory Stick Duo) slot**  
For “Memory Stick Duo” insertion for functional expansion.
- 11** **Built-in GPS aerial**
- 12** **GPS ANT (GPS antenna (aerial)) jack**  
To connect the External GPS Antenna VCA-42\*.
- 13**  **(USB) jack** 15  
To connect to a computer with the USB cable.



#### 14 TMC (TMC aerial) jack (NV-U73T only)

To connect the supplied TMC aerial.

#### 15 DC IN 5-5.2V jack

To connect to the car battery adapter or AC adapter\*.

#### 16 RESET button 22

\* Optional accessory

## Turning the unit on/off

### NV-U93T/U83

Press I/⏻ (1).

### NV-U73T/U53

Slide I/⏻ (1).

#### Note

*If you do not use the unit for a long term, the built-in battery may be depleted, and the unit will not turn on. In such a case, connect the car battery adapter and charge the unit.*

*After you charge the unit, it may take time to receive GPS signals when turning on the unit.*

## Performing initial setup

Follow the on-screen instructions to perform the setup.

The setting can then be further configured in the setting menu at any time (page 13).

## Receiving GPS signals

After the initial installation, park your car in a safe, open place (no high buildings, etc.) for up to 20 minutes to allow for GPS signals to calculate the current car position properly before using the navigation system.

The GPS signal reception condition icon is displayed on the screen. The  indicator lights up in red when the signal cannot be received.

## Basic Operations

Common procedures to operate the system are explained.

General operations can be performed on the touch screen. Touch the displayed icons with your finger gently.

#### Note

*Do not press the display with excessive force, or use any sharp article, such as a pen, etc., to tap on the display.*

## Menu operation



The top menu appears when turning on the unit (except during route guidance, in which case the map appears).



To show the top menu from the map display, touch the map.

To return to the top menu from any menu display, touch VOICE/POS., then touch the map.





During menu operation:

To return to the previous display, touch  or .

To cancel the menu selection, touch VOICE/POS. (the current car position display appears).

## Gesture Command operation

In map displays (except in map scrolling mode), by assigning a screen finger stroke such as line, etc., frequently-used operations can be performed easily.

To	Draw
start navigation to your home	 a circumflex
start navigation to the nearest POI (Point Of Interest) stored on Quick Links*	Quick Link 1  horizontal line (left to right)
	Quick Link 2  vertical line (downwards)
	Quick Link 3  horizontal line (right to left)
Make a call to your home (NV-U93T/U83 only)	 a “V”

\* For details on Quick Links, see page 11.

## Keyboard operation

The keyboard display appears when you need to enter text.

You need only enter characters in upper case, as the system automatically converts them to appropriate characters. You can enter special characters when necessary.

### Candidate/entry field

### Number of candidates



To	Touch
enter an alphabetical character	the desired character key
enter a special character	“AAA” to switch to the special character keyboard, then the desired character; and “ABC” to switch back
enter a number	“123” to switch to the numeric keyboard, then the desired number key; and “ABC” to switch back
enter a space	␣
delete a character	✕
select a candidate	✓ or the candidate in the list
show the candidate list*	“List”

\* The candidate list automatically appears when candidates are narrowed down as you continue inputting characters.

## Route Searching

The system searches for routes automatically after setting the destination.

Before starting, check that GPS signals are sufficient for navigation (page 9).

## Setting the destination and starting guidance

The procedure for searching for the route and starting route guidance is explained. As an example, setting the destination by the address is introduced here.

For details on setting the destination in other ways, see “Setting the destination in other ways” on page 11.

### 1 Show the top menu.

In the map display, touch the map.

In the menu display, touch VOICE/POS., then touch the map.

### 2 Select “Navigate.”

### 3 Select “Address Input,” then input the address details.

Input the items in the order below, and touch ✓ or the candidate in the list to proceed. For details on how to input characters, see “Keyboard operation” on page 10.

① “Country”

② “Town / Postal Code”

If it is possible to pinpoint the destination by the selected postal code\*1, the address confirmation display appears. Select “Calculate Route.”

③ “Street / Destination”

④ “No.” or “Intersection”\*2

The address confirmation display appears.

\*1 Available only in the UK and Netherlands.

\*2 Selectable only if existent in the selected street.

### 4 Select “Calculate Route.”

The route is calculated, and route guidance starts.

## Setting the destination in other ways

You can also set the destination and search for routes by the following methods.

From the top menu, select the items in the following order, then “Calculate Route” (if necessary).

For details, see the supplied PDF manual.

### Search Nearby

Searches for routes to a POI, such as restaurant, hotel, etc., near the current car position.

Select “Search Nearby,” then any of the following options.

#### “Quick Link 1 - 3”

Searches for routes to the nearest POI of the category stored on Quick Links. Categories on Quick Links can be customized in the setting menu.

#### “Search by Name”

Enter the name of the POI directly.

#### “Search by Category”

Select the desired POI category from the list.

### Go Home

Searches for routes to your home when it is registered.

### Navigate

Select “Navigate,” then any of the following options.

#### “POI Search Nationwide”

Set a wide search area but with limited search categories. Suitable when searching big landmarks such as an airport.

#### “POI Search Town”

Set a narrow search area but all categories become the target of the search. Suitable when searching small places such as a petrol station and restaurant.

#### “Address Book”

Searches for routes to a saved destination point.

#### “Recent Destinations”

Searches for routes to recently searched destinations.

## Guidance displays

Once a route has been calculated, visual guidance navigates you to the destination along with voice guidance.

### Information on map tool menu

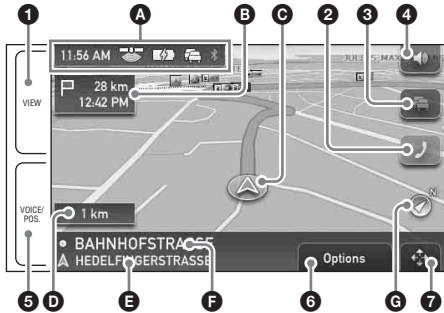

- 1 During route guidance:  
To switch to the Dynamic Route Information display.
- 2 To switch to the call in progress display.\*1
- 3 To view detailed TMC information.\*2\*3
- 4 To adjust the volume.
- 5 During route guidance:  
To hear the next voice guidance.  
In map scrolling mode:  
To switch to the current car position display.
- 6 To show option menu.
- 7 To switch to map scrolling mode.

\*1 NV-U93T/U83 only.

Appears only during a call in the map display.

\*2 NV-U93T/U73T only.

Appears only when the found route is congested.

\*3 iTMC (UK) and v-traffic (France) are optional.

To subscribe the service(s), please visit our website. <http://www.navu.sony-europe.com>

## Map display

### Straight-ahead driving



### Approaching an intersection



- A Current time/GPS status/Battery condition/TMC status\*1/Bluetooth status\*2  
For details, see the supplied PDF manual.
- B Distance/ETA (Estimated Time of Arrival) to destination
- C Current position
- D Distance to next turn
- E Current street name
- F Next street name
- G North indicator
- H Current direction/Current speed
- I Instruction after next
- J Bar indicator of the distance to next turn
- K Next turn instruction

\*1 NV-U93T/U73T only.

\*2 NV-U93T/U83 only.

## Dynamic Route Information

This display shows the distance to the destination, POI information, etc.





## Route display

You can view the entire route to the destination. To view, from map display, select “Options” → “Show Route.”

## Map scrolling mode

You can switch to map scrolling mode from map display by touching , whether during route guidance or not.

In map scrolling mode, the crosshair is displayed on the map, and you can drag the screen to scroll the map.

Touch  /  to adjust map scale.

Drag the desired point to the intersection of the crosshair, then touch  to show the map scrolling mode menu, where you can set the point as a destination, etc.

Touch  to return to the current car position display.

## System Settings

Various settings related to the system and memory are configurable.

From the top menu, select “More...” → “Settings” → the desired category → the desired item to make each setting.

## Bluetooth function (NV-U93T/U83 only)

### Activating the Bluetooth function

- 1 Touch “Phone” in the top menu. The Bluetooth function menu appears.
- 2 Select “Phone Settings.”
- 3 Set “Bluetooth Signal” to “On.”

### Pairing and connecting this unit with a mobile phone

The following operation is required only for the first time.

#### Connecting with a mobile phone from this unit

Check that the mobile phone is set to allow for searching (discoverable) beforehand.

- 1 Touch “Phone” in the top menu.
- 2 Select “Phone Settings” → “Connect Phone” → “New Registration.”
- 3 When “Search for Phone” appears, select “OK.”

The process of searching for a connectable mobile phone begins, then the detected mobile phone name(s) appear in a list. Search time varies depending on the number of mobile phones.

- 4 Select the mobile phone to connect. Pairing starts.

continue to next page →

## 5 Input a passkey\*.

Input the same passkey for this unit and the connecting mobile phone. The passkey can be either your own selected number or the number determined by the connecting mobile phone.

For details, see the manual of the connecting mobile phone.

## 6 Touch “OK” to confirm.

“Connected” appears and connection is complete.

Depending on the model of your mobile phone, the connection may also require an operation on the mobile phone.

\* *Passkey may be called “passcode,” “PIN code,” “PIN number,” “password,” etc., depending on the mobile phone.*

## Making calls

You can make a call from the connected mobile phone by operating this unit.

- 1 Touch “Phone” in the top menu.
- 2 Select “Make a Call” → “Numeric Input.”
- 3 Input the phone number.
- 4 Touch  to start the call.

## To end calls

Touch “End Call.”

## Receiving calls

When receiving a call, the ring tone is output from the unit’s speaker.

### 1 When receiving a call, touch “Answer.”

The phone call starts.

The built-in microphone of this unit will pick up your voice.

## Using the Supplied Software

The major functions of the software on the supplied disc are introduced below.

If you insert the disc into your computer, the screen appears automatically. Follow the on-screen instructions.

---

## Contents

---

### Install PC Connection Software\*1

PC connection software (ActiveSync) can be installed. Be sure to log on as administrator when installing this software.

---

### Language Manager

Language data for on-screen display and voice guidance can be added to the unit, and unnecessary language data can be deleted from the unit.

---

### Read the Manual

You can read the PDF manual which contains further information on operations available.

---

### Support Link

Easy access to the Sony navigation support site is available.

Visit this site for technical support, such as software updates, FAQs, etc.

---

### Map Manager\*2

Map data can be copied to the unit or “Memory Stick” (not supplied) from the supplied disc.

When copying, you may need to delete unnecessary map data to free up memory space.

---

\*1 *Installation is required only for Windows 2000/Windows XP users.*

\*2 *The Map Manager function can be used only for the model with the disc containing map data.*

---

## Connecting to your computer

Before connecting to your computer, install the PC connection software on your computer.

- For Windows 2000/Windows XP users:  
Install ActiveSync from the supplied disc.
- For Windows Vista users:  
Download “Windows Mobile Device Center 6.1” or later from the Microsoft support site, if not already installed.

### 1 Connect the unit to your computer with the USB cable.

#### **Notes when transferring data**

*During transfer, do not:*

- disconnect the USB cable.
- enter unit standby mode, or reset the unit.
- shut down the computer, enter computer standby mode, or restart the computer.

## Additional Information

### Precautions

#### On Bluetooth communication (NV-U93T/U83 only)

- Bluetooth wireless technology operates within a range of about 10 m (about 30 ft). Maximum communication range may vary depending on obstacles (person, metal, wall, etc.) or electromagnetic environment.
- When using the Bluetooth function, install the unit at a place within 60 cm (about 20 in) from the driver.
- The following conditions may affect the sensitivity of Bluetooth communication.
  - There is an obstacle such as a person, metal, or wall between this unit and mobile phone.
  - A device using 2.4 GHz frequency, such as a wireless LAN device, cordless telephone, or microwave oven, is in use near this unit.
- Because Bluetooth devices and wireless LAN (IEEE802.11b/g) use the same frequency, microwave interference may occur and resulting in communication speed deterioration, noise, or invalid connection if this unit is used near a wireless LAN device. In such as case, perform the following.
  - Use this unit at least 10 m (about 30 ft) away from the wireless LAN device.
  - If this unit is used within 10 m of a wireless LAN device, turn off the wireless LAN device.
  - Install this unit and mobile phone as near to each other as possible.
- Microwaves emitting from a Bluetooth device may affect the operation of electronic medical devices. Turn off this unit and the mobile phone in the following locations, as it may cause an accident.
  - where inflammable gas is present, in a hospital, train, airplane, or a petrol (gas) station
  - near automatic doors or a fire alarm

continue to next page →

## About the “Memory Stick”

- This unit supports security capabilities that comply with the Bluetooth standard to provide a secure connection when the Bluetooth wireless technology is used, but security may not be enough depending on the setting. Be careful when communicating using Bluetooth wireless technology.
- We do not take any responsibility for the leakage of information during Bluetooth communication.
- Connection with all mobile phones cannot be guaranteed.
  - A mobile phone featuring Bluetooth function is required to conform to the Bluetooth standard specified by Bluetooth SIG, and be authenticated.
  - Even if the connected mobile phone conforms to the above mentioned Bluetooth standard, some mobile phones may not be connected or work correctly, depending on the features or specifications of the mobile phone.
  - While talking on the phone hands-free, noise may occur, depending on the model of your mobile phone or communication environment.
- Depending on the mobile phone to be connected, it may require some time to start communication.

### Others

- Using the Bluetooth device may not function on mobile phones, depending on radio wave conditions and location where the equipment is being used.
- If you experience discomfort after using the Bluetooth device, stop using the Bluetooth device immediately. Should any problem persist, consult your nearest Sony dealer.

### What is a “Memory Stick”?

“Memory Stick” is a compact-size IC recording medium with a large capacity. It has been designed not only for exchanging/sharing digital data among “Memory Stick” compatible products, but also for serving as an insertable/removable external storage medium that can save data.

### Types of “Memory Stick Duo” that the system can use

With the system, you can use the following types of “Memory Stick Duo.”\*1

- “Memory Stick Duo” (Not compatible with MagicGate)
- “MagicGate Memory Stick Duo”\*2
- “Memory Stick PRO Duo”\*2

\*1 *The system has been demonstrated as operable with a “Memory Stick Duo” with a capacity of 4 GB or smaller. However, we do not guarantee the operations of all the “Memory Stick Duo” media.*

\*2 *“MagicGate Memory Stick Duo” and “Memory Stick PRO Duo” are equipped with MagicGate functions. MagicGate is copyright protection, using encryption technology. Data with MagicGate protection cannot be played with this unit.*

### Notes

- *This system supports only the reading of data on a “Memory Stick Duo.” “Memory Stick Duo” formatting and writing cannot be performed.*
- *This system does not support parallel high-speed data transfer.*
- *Standard-size “Memory Stick” cannot be used in this system.*
- *When using a “Memory Stick Duo,” make sure to check correct insertion direction. Wrong usage may cause trouble with the system.*
- *Do not insert “Memory Stick Micro” directly into “Memory Stick PRO” compliant product without M2\* adapter supplied with the media (or sold separately). If you attempt to insert it without attaching to the M2\* adapter, it may not be able to be removed.*
- *Do not place the “Memory Stick Duo,” “Memory Stick Micro,” or M2\* adapter within the reach of a small child to prevent him from swallowing it by accident.*
- *Avoid removing the “Memory Stick Duo” from the system while the system is reading data.*



- *Data may be damaged in such occasions:*
  - “Memory Stick Duo” is removed or the system is turned off during a read operation.
  - “Memory Stick Duo” is used in a location subject to static electricity or electrical noises.
- *We recommend that you save backup of the important data.*
- *Do not bend, drop or apply strong shock to the “Memory Stick Duo.”*
- *Do not disassemble or modify the “Memory Stick Duo.”*
- *Do not allow the “Memory Stick Duo” to get wet.*
- *Do not use or store the “Memory Stick Duo” in a location that is subject to:*
  - *Extremely high temperature, such as in a car parked in the sun*
  - *Direct sunlight*
  - *High humidity or places with corrosive substances*

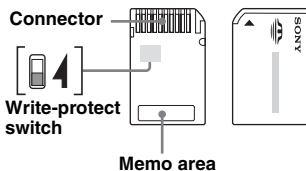

- *Do not touch the “Memory Stick Duo” connector with your finger or metallic objects.*
  - *You cannot record, edit or delete data if you slide the write-protect switch to LOCK.*
  - *When you slide the write-protect switch of the “Memory Stick Duo,” use a thin-pointed device.*
  - *When you use a “Memory Stick Duo” without the write-protect switch, be careful not to edit or delete the data by accident.*
  - *When you write on the memo area of the attached label, do not write forcefully.*
  - *When you carry or store the “Memory Stick Duo,” put it in the case supplied with it.*
- \* Abbreviation for “Memory Stick Micro.”

## Note on LCD panel

Some stationary blue, red or green dots may appear on the monitor. These are called “bright spots,” and can happen with any LCD. The LCD panel is precision-manufactured with more than 99.99 % of its segments functional. However, it is possible that a small percentage (typically 0.01 %) of the segments may not light up properly. This will not, however, interfere with your viewing.

## Maintenance

### Cleaning

- Clean the surface of the suction cup with a soft, wet lint-free cloth if it becomes dirty and attachment strength weakens. Be sure to dry the suction cup before reattaching.
- Clean the display window with a commercially available cleaning cloth.

### Note

*If the suction cup leaves a trace on the windshield, wipe with water.*

### Fuse replacement

When replacing the fuse in the car battery adapter, be sure to use one matching the amperage rating stated on the original fuse (**2.5 A**). If the fuse blows, check the power connection and replace the fuse. If the fuse blows again after replacement, there may be an internal malfunction. In such a case, consult your nearest Sony dealer.

### Warning

Never use a fuse with an amperage rating exceeding the one supplied with the unit as this could damage the unit.

## Notes on unit disposal

Remove the built-in lithium-ion battery when disposing of the unit, and return the battery to a recycling location.

The procedure for removing the battery is explained below.

### Note

Never disassemble the unit except when disposing of it.

- 1 Press the RESET button to turn off the unit.**
- 2 Remove the rubber plugs on the rear of the unit, then the screws using a screw driver.**

### NV-U93T/U83

Remove the 2 rubber plugs, then the 4 screws.

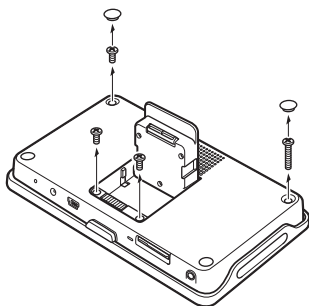

### NV-U73T/U53

Remove the 4 rubber plugs, then the 4 screws.

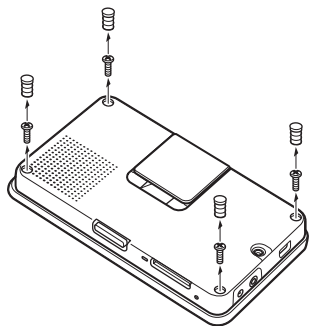

- 3 Remove the rear cover.**

### NV-U93T/U83

Use a sharp object, such as a flat head driver, in the places shown in the illustration to release the catches and open the rear cover.

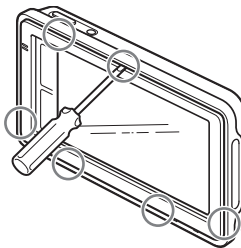

### NV-U73T/U53

Press where shown in the illustration **1** and **2** to release the catches, then open the rear cover with your hands **3**.

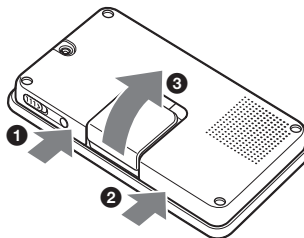

## 4 Remove the battery.

### NV-U93T/U83

Before removing the battery, remove the screw as shown below.

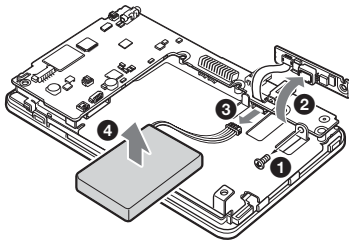

### NV-U73T/U53

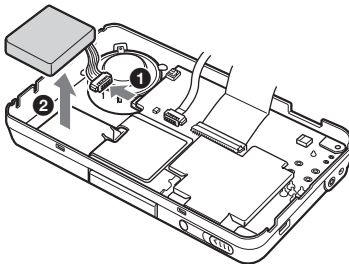

## 5 Insulate the connector terminal by wrapping with a tape.

### Notes on the lithium-ion battery

- Keep the battery out of the reach of children.
- Do not hold the battery with metallic tweezers, otherwise a short-circuit may occur.

### WARNING

Battery may explode if mistreated.  
Do not recharge, disassemble, or dispose of in fire.

## Specifications

### NV-U93T/U83

#### Main unit

**Operating temperature:** 5 – 45 °C (41 – 113 °F)

**Power requirements:** DC 5 V

from supplied USB cable or optional AC adapter

#### Connection terminals:

Cradle connector

DC IN 5V jack

USB jack

Headphone jack

**Memory card slot:** Memory Stick Duo slot

**Speaker:** 20 × 40 mm (0.8 × 1.6 in) oval speaker

**Consumption current:** Max. 1.5 A

**Dimensions:** Approx. 145 × 87 × 20 mm

(5.7 × 3.4 × 0.8 in)

(w × h × d, protruding parts excluded)

**Mass:** Approx. 250 g (8.8 oz)

#### Monitor

**System:** Transmissive liquid crystal display

**Drive system:** a-Si TFT active matrix system

**Dimensions:** 4.8 in (16:9)

Approx. 106 × 60, 122 mm

(4.2 × 2.4, 4.8 in) (h × v, d)

**Segment:** 391,680 (816 × 480) dots

#### Wireless Communication

##### Communication System:

Bluetooth Standard version 2.0

**Output:** Bluetooth Standard Power Class 2

(Max. +4 dBm)

**Maximum communication range:**

Line of sight approx. 10 m (32.8 ft)\*1

##### Frequency band:

2.4 GHz band (2.4000 – 2.4835 GHz)

**Modulation method:** FHSS

**Compatible Bluetooth Profiles\*2:**

HFP (Hands-free Profile)

OPP (Object Push Profile)

\*1 The actual range will vary depending on factors such as obstacles between devices, magnetic fields around a microwave oven, static electricity, reception sensitivity, aerial's performance, operating system, software application, etc.

\*2 Bluetooth standard profiles indicate the purpose of Bluetooth communication between devices.

continue to next page →

## Cradle

**Operating temperature:** 5 – 45 °C (41 – 113 °F)

**Power requirements:** DC 5.2 V

from supplied 12 V/24 V car battery adapter  
(negative earth)

### Connection terminals:

Unit connector  
DC IN 5.2V jack  
TMC aerial jack (NV-U93T only)

**Reception frequency:** 87.5 – 108.0 MHz  
(NV-U93T only)

## Built-in battery charging time/usage time

### Charging time

**With the supplied car battery adapter/optional AC adapter:** Approx. 3 hours (with unit turned on), or 1.5 hours (in standby mode)

**With the supplied USB cable:**  
Approx. 3 hours (in standby mode)

### Usage time

Up to 2 hours (depending on usage)

## Optional accessories

Car Install Kit: XA-49FM

AC Adapter: XA-AC13

Car Battery Adapter: XA-DC3

TMC Car Cradle: NVA-CU5T

*Design and specifications are subject to change without notice.*



- Halogenated flame retardants are not used in the certain printed wiring boards.
- Use of rechargeable lithium ion batteries.
- Corrugated cardboard is used for the packaging cushions.
- VOC (Volatile Organic Compound)-free vegetable oil based ink is used for printing the carton.

## NV-U73T/U53

## Main unit

**Operating temperature:** 5 – 45 °C (41 – 113 °F)

**Power requirements:** DC 5 – 5.2 V

from supplied USB cable, optional AC adapter, or supplied 12 V/24 V car battery adapter (negative earth)

### Connection terminals:

DC IN 5-5.2V jack  
USB jack  
External GPS aerial jack  
TMC aerial jack (NV-U73T only)

**Reception frequency:** 87.5 – 108.0 MHz  
(NV-U73T only)

**Memory card slot:** Memory Stick Duo slot

**Speaker:** ø30 mm (1.2 in) circular speaker

**Consumption current:** Max. 1.5 A

**Dimensions:** Approx. 133 × 79 × 20 mm  
(5.2 × 3.1 × 0.8 in)

(w × h × d, protruding parts excluded)

**Mass:** Approx. 210 g (7.4 oz)

### Monitor

**System:** Transmissive liquid crystal display

**Drive system:** a-Si TFT active matrix system

**Dimensions:** 4.3 in (16:9)

Approx. 95 × 54, 109 mm  
(3.7 × 2.1, 4.3 in) (h × v, d)

**Segment:** 391,680 (816 × 480) dots

## Built-in battery charging time/usage time

### Charging time

**With the supplied car battery adapter/optional AC adapter:** Approx. 2 hours (with unit turned on), or 1 hour (in standby mode)

**With the supplied USB cable:**  
Approx. 2 hours (in standby mode)

### Usage time

Up to 2 hours (depending on usage)

## Optional accessories

Car Install Kit: XA-49FM

AC Adapter: XA-AC13

Car Battery Adapter: XA-DC3

External GPS Antenna: VCA-42

*Design and specifications are subject to change without notice.*



- Halogenated flame retardants are not used in the certain printed wiring boards.
- Use of rechargeable lithium ion batteries.
- Corrugated cardboard is used for the packaging cushions.
- VOC (Volatile Organic Compound)-free vegetable oil based ink is used for printing the carton.

## Troubleshooting

The following checklist will help you remedy problems you may encounter with your unit. Before going through the checklist below, check the connection and operating procedures.

### General

#### The unit does not turn on.

- Charge the built-in battery.
- Check that the car battery adapter is securely inserted into the cigarette lighter socket.

#### The built-in battery cannot be charged.

- Turn on the unit, then turn off the unit.
- If the car battery adapter is being used, disconnect it from the cigarette lighter socket, then reconnect.
- The built-in lithium-ion battery can be charged at temperatures between 5 – 45 °C (41 – 113 °F). The battery may not be charged if the temperature inside the unit increases because of direct sunlight exposure, etc. This is not a malfunction.
- Turn on the computer during USB charge. Note that the CHG indicator **7**/**3** may light up in green in the computer standby mode, even though the built-in battery is not fully charged.

#### GPS signal cannot be received.

Firstly, read the GPS overview (page 6), then check the GPS status by selecting “More...” in the top menu → “GPS Status.”

- The system cannot receive GPS signals due to an obstruction.
  - Move your car to a place where signals can be received clearly.
- There is an obstacle in front of the GPS aerial.
  - Install the unit where the signal is not interrupted by the body of the car, etc.
- GPS signal reception may be poor depending on the material of the car’s windscreen.
  - Use the optional External GPS Antenna VCA-42. (NV-U73T/U53 only)

#### The car position on the map does not match the current road.

The error margin of the signal from the GPS satellites is too large. A maximum error margin of a few hundred metres can exist.

#### Voice guidance cannot be heard.

- The volume is set too low.
  - Raise the volume (page 12).

#### The LCD is not displayed normally.

- In high temperatures, the LCD may darken and not display clearly. In low temperatures, afterimage may occur on the LCD. These are not malfunctions, and the LCD will return to normal when the temperature returns to within the specified operating range.
- The LCD is dark.
  - The auto dimmer function may be activated because its sensor **5** (page 8)/**4** (page 8) is covered by a hand, etc.

#### The cradle comes off the attachment surface.

- Attachment strength weakens if the surface of the suction cup or attachment surface becomes dirty.
  - Clean the surface of the suction cup and the attachment surface with a soft, wet lint-free cloth (page 17).

#### The demonstration mode starts automatically even if no operation is performed.

- Turn off the auto demonstration mode by selecting “More...” in the top menu → “Settings” → “General Settings” → “Demo Mode.” Then, confirm that “Demo Mode” is set to off.

continue to next page →

---

### **Bluetooth function (NV-U93T/U83 only)**

---

#### **The connecting mobile phone cannot detect this unit.**

→ Set “Bluetooth Signal” to “On” (page 13).

- While connecting to the mobile phone, this unit cannot be detected from another mobile phone.

Disconnect the current connection and search for this unit from another mobile phone.

---

#### **Bluetooth connection is not possible.**

→ Perform pairing again.

- Depending on the model of your mobile phone, searching from this unit may not be possible.

→ Search for this unit from the mobile phone.

- Depending on the status of the mobile phone, searching from this unit may not be possible.

→ Search for this unit from the mobile phone.

→ Check the pairing and connection procedures in the manual of the mobile phone, etc., and perform the operation again.

→ Go to the Sony website to verify that the mobile phone model is one that can be connected to this unit.

---

#### **The name of the detected mobile phone does not appear.**

Depending on the status of the mobile phone, it may not be possible to obtain the name.

---

#### **The caller’s voice volume is low.**

→ Adjust the volume by touching +/- in the display.

---

#### **Echo or noise occurs in phone call conversations.**

- Lower the volume.

• “Noise / Echo Cancellation” is set to “Off.”

→ Set “Noise / Echo Cancellation” to “Mode 1” or “Mode 2.”

- If the ambient noise other than the phone call sound is loud, try reducing this noise. E.g.: If a window is open and road noise, etc., is loud, shut the window. If the air conditioner is loud, lower the air conditioner.

---

#### **The sound quality of the caller’s voice is poor.**

Phone sound quality depends on reception conditions of mobile phone.

→ Move your car to a place where you can enhance the mobile phone’s signal if the reception is poor.

---

#### **Some functions do not work.**

→ Check that the connecting mobile phone supports the functions in question.

---

---

#### **The name of the other party does not appear when a call is received.**

- The other party is not stored in the phone book.  
→ Store in the phone book.
- The calling phone is not set to send the phone number.

---

#### **Pairing failed due to time out.**

Depending on the connecting mobile phone, the time limit for pairing may be short. Try completing the pairing within the time.

---

#### **No sound is output from the unit’s speaker during hands-free call.**

→ If the sound is output from the mobile phone, set the mobile phone to output the sound from the unit’s speaker.

---

---

### **Resetting the unit**

If the navigation software freezes, try resetting the unit.

Press the RESET button, then turn on the unit.

#### **Note**

*After you reset the unit, it may take time to receive GPS signals when turning on the unit.*

---



## Wichtig!

Bitte nehmen Sie sich etwas Zeit, um den Geräte-Pass vollständig auszufüllen. Dieser befindet sich auf der hinteren Umschlagseite dieser Bedienungsanleitung.



Entsorgung von gebrauchten elektrischen und elektronischen Geräten (anzuwenden in den Ländern der Europäischen Union und anderen europäischen Ländern mit einem separaten Sammelsystem für diese Geräte)

Das Symbol auf dem Produkt oder seiner Verpackung weist darauf hin, dass dieses Produkt nicht als normaler Haushaltsabfall zu behandeln ist, sondern an einer Annahmestelle für das Recycling von elektrischen und elektronischen Geräten abgegeben werden muss. Durch Ihren Beitrag zum korrekten Entsorgen dieses Produkts schützen Sie die Umwelt und die Gesundheit Ihrer Mitmenschen. Umwelt und Gesundheit werden durch falsches Entsorgen gefährdet. Materialrecycling hilft, den Verbrauch von Rohstoffen zu verringern. Weitere Informationen über das Recycling dieses Produkts erhalten Sie von Ihrer Gemeinde, den kommunalen Entsorgungsbetrieben oder dem Geschäft, in dem Sie das Produkt gekauft haben.

Geeignetes Zubehör: Autobatterieadapter

### Hinweise zu dieser Anleitung

- In dieser Anleitung zur schnellen Inbetriebnahme finden Sie Anweisungen zu den Grundfunktionen der Systeme NV-U93T, U83, U73T und U53.
  - Bevor Sie das System installieren und benutzen, lesen Sie bitte diese Anleitung und das mitgelieferte Dokument „Read This First“ (Installationsanleitung) genau durch.  
Nähere Erläuterungen finden Sie im Handbuch (PDF-Format) auf der mitgelieferten Anwendungs-Disc.
  - Für die Abbildungen wurde das Modell NV-U93T verwendet.
  - Welche Funktionen zur Verfügung stehen, zum Beispiel POSITION plus, Bluetooth oder TMC, ist je nach Modell unterschiedlich.  
Sehen Sie nach, welche Bezeichnung Ihr Modell trägt, und achten Sie auf die Hinweise zu den Unterschieden zwischen den Modellen in dieser Anleitung.
- Die Abbildungen in dieser Anleitung können sich von dem eigentlichen Gerät unterscheiden.
- Bewahren Sie diese Anleitung sowie das Dokument „Read This First“ zum späteren Nachschlagen gut auf.





**Entsorgung von gebrauchten  
Batterien und Akkumulatoren  
(anzuwenden in den Ländern der  
Europäischen Union und anderen  
europäischen Ländern mit einem  
separaten Sammelsystem für diese Produkte)**

Das Symbol auf der Batterie/Akkumulator oder der Verpackung weist darauf hin, daß diese nicht als normaler Haushaltsabfall zu behandeln sind. Durch Ihren Beitrag zum korrekten Entsorgen dieser Batterien/Akkumulatoren schützen Sie die Umwelt und die Gesundheit Ihrer Mitmenschen. Umwelt und Gesundheit werden durch falsches Entsorgen gefährdet. Materialrecycling hilft, den Verbrauch von Rohstoffen zu verringern. Bei Produkten die auf Grund ihrer Sicherheit, der Funktionalität oder als Sicherung vor Datenverlust eine ständige Verbindung zur eingebauten Batterie bedürfen, sollte die Batterie nur durch qualifiziertes Servicepersonal ausgetauscht werden. Um sicherzustellen, daß die Batterie korrekt entsorgt wird, geben sie das Produkt zwecks Entsorgung an einer Annahmestelle für das Recycling von elektrischen und elektronischen Geräten ab. Für alle anderen Batterien entnehmen Sie bitte die Batterie entsprechend dem Kapitel über die sichere Entfernung der Batterie. Geben Sie die Batterie an einer Annahmestelle für das Recycling von Batterien/Akkumulatoren ab. Weitere Informationen über das Recycling dieses Produkts oder der Batterie erhalten Sie von Ihrer Gemeinde, den kommunalen Entsorgungsbetrieben oder dem Geschäft, in dem Sie das Produkt gekauft haben.

**NV-U93T/U83**



Hiermit erklärt Sony Corp., dass sich die Modelle NV-U93T/U83 in Übereinstimmung mit den grundlegenden Anforderungen und den anderen relevanten Vorschriften der Richtlinie 1999/5/EG befinden. Weitere Informationen erhältlich unter: <http://www.compliance.sony.de/>

Die Verwendung dieses Funkgeräts ist in einem Umkreis von 20 km um das Zentrum von Ny-Ålesund, Svalbard (Norwegen), nicht erlaubt.

**NV-U73T/U53**



Der Hersteller dieses Produkts ist Sony Corporation, 1-7-1 Konan, Minato-ku, Tokio, 108-0075, Japan.

Autorisierter Vertreter für EMV und Produktsicherheit ist die Sony Deutschland GmbH, Hedelfinger Strasse 61, 70327 Stuttgart, Deutschland. Für Fragen im Zusammenhang mit Kundendienst oder Garantie wenden Sie sich bitte an die in den separaten Kundendienst- oder Garantieunterlagen genannten Adressen.

**Achtung**

**UNTER KEINEN UMSTÄNDEN  
ÜBERNIMMT SONY DIE HAFTUNG FÜR  
NEBEN-, INDIREKTE ODER  
FOLGESCHÄDEN ODER FÜR  
IRGENDWELCHE ANDEREN SCHÄDEN,  
EINSCHLIESSLICH UND OHNE JEDE  
EINSCHRÄNKUNG JEDLICHER HAFTUNG  
FÜR ENTGANGENEN GEWINN,  
ENTGANGENES EINKOMMEN,  
DATENVERLUST, NUTZUNGS-AUSFALL  
DES PRODUKTS ODER ZUGEHÖRIGER  
GERÄTE, AUSFALLZEITEN ODER  
ZEITAUFWAND DES BENUTZERS, DIE AUF  
DIE VERWENDUNG DIESES PRODUKTS,  
DER ZUGEHÖRIGEN HARDWARE UND/  
ODER SOFTWARE ZURÜCKGEHEN ODER  
IN VERBINDUNG DAMIT AUFTRETEN.**



Achtung .....	6
Lage und Funktion der Teile und Bedienelemente .....	8
Ein-/Ausschalten des Geräts .....	10
Ausführen der Grundkonfiguration .....	10
Empfangen von GPS-Signalen .....	10

## **Grundfunktionen** **10**

Arbeiten mit dem Menü .....	10
Gesture Command (Bedienung mit dem Finger) .....	11
Arbeiten mit der Tastatur .....	11

## **Routensuche** **12**

Festlegen des Ziels und Starten der Routenführung .....	12
Festlegen des Ziels auf andere Weise .....	12
Anzeigen für die Routenführung .....	13

## **Systemeinstellungen** **14**

## **Bluetooth-Funktion (nur NV-U93T/U83)** **15**

Aktivieren der Bluetooth-Funktion .....	15
Pairing und Herstellen einer Verbindung mit einem Mobiltelefon .....	15
Herstellen einer Verbindung zu einem Mobiltelefon von diesem Gerät aus .....	15
Tätigen von Anrufen .....	15
Entgegennehmen von Anrufen .....	16

## **Arbeiten mit der mitgelieferten Software** **16**

Inhalt .....	16
Anschließen an einen Computer .....	17

## **Weitere Informationen** **17**

Sicherheitsmaßnahmen .....	17
Informationen zur Bluetooth-Kommunikation (nur NV-U93T/U83) .....	17
Informationen zum „Memory Stick“ .....	18
Was ist ein „Memory Stick“? .....	18
Für dieses System geeignete „Memory Stick Duo“-Typen .....	18
Hinweis zum LCD-Display .....	19
Wartung .....	20
Reinigung .....	20
Austauschen der Sicherung .....	20
Hinweise zur Entsorgung des Geräts .....	20
Technische Daten .....	22
Störungsbehebung .....	24
Zurücksetzen des Geräts .....	25

## Achtung

BITTE LESEN SIE DIESE ANLEITUNG UND DAS MITGELIEFERTE DOKUMENT „READ THIS FIRST“ (INSTALLATIONSANLEITUNG) VOLLSTÄNDIG DURCH, BEVOR SIE DAS BORDNAVIGATIONSSYSTEM INSTALLIEREN ODER BEDIENEN. DURCH EINE FEHLERHAFTHE INSTALLATION ODER BEDIENUNG DIESES GERÄTS KANN ES ZU UNFÄLLEN MIT VERLETZUNGEN BIS HIN ZUM TOD KOMMEN.

Verwenden Sie unbedingt den mitgelieferten oder einen gesondert erhältlichen Autobatterieadapter bzw. ein Netzteil, das mit dem Gerät/der Anschlussstation kompatibel ist. Andernfalls wird das Gerät/die Anschlussstation übermäßiger Spannung ausgesetzt und es kann zu Rauchentwicklung kommen bzw. es besteht Feuer- und Unfallgefahr. Einzelheiten zu Sonderzubehör für Ihr Modell finden Sie unter „Technische Daten“ auf Seite 22.

## Sicherheit

- Beachten Sie unbedingt Folgendes:
  - Installieren Sie das Navigationssystem an einer sicheren Stelle, an der es die Sicht des Fahrers nicht beeinträchtigt.
  - Installieren Sie das Navigationssystem nicht über einem Airbag.
  - Platzieren Sie Kabel und Anschlussstation so, dass sie beim Fahren nicht hinderlich sind.
  - Setzen Sie das Gerät ordnungsgemäß in die Anschlussstation ein, damit es nicht herunterfällt.
  - Reinigen Sie vor der Montage die Oberfläche des Saugnapfs und die Befestigungsstelle. Wenn Sie das Gerät auf dem Armaturenbrett installieren, reinigen Sie zuvor die Stelle, an der der Saugnapf angebracht werden soll. Vergewissern Sie sich nach der Montage, dass der Saugnapf gut haftet. Andernfalls könnte das Gerät oder die Anschlussstation herunterfallen. Wenn diese Hinweise nicht beachtet werden, kann es beim Fahren zu gefährlichen Situationen kommen.
- Drücken Sie nicht zu stark auf das Gerät oder die Anschlussstation, damit sie nicht herunterfallen.

- Beachten Sie stets die örtlichen Verkehrsregeln und -vorschriften.
- Schauen Sie während der Fahrt nicht ständig auf das Gerät. Dies ist gefährlich, denn Sie könnten abgelenkt werden und einen Verkehrsunfall verursachen.
- Wenn Sie das Navigationssystem während der Fahrt bedienen müssen, halten Sie zuvor unbedingt an einer sicheren Stelle an.
- Modifizieren Sie das Gerät nicht.
- Zerlegen Sie das Gerät nur, wenn Sie es entsorgen wollen.

## Umgang mit dem System

- Achten Sie darauf, dass keine Fremdkörper in den Anschluss des Geräts gelangen. Andernfalls kann es zu Fehlfunktionen kommen.
- Wenn das Gerät nicht verwendet wird, schalten Sie es aus, indem Sie I/⏻ (I) drücken bzw. I/⏻ (I) verschieben. Nehmen Sie das Gerät von der Anschlussstation und trennen Sie es vom Autobatterieadapter. Andernfalls wird der Autobatterie möglicherweise Strom entzogen. Beachten Sie Folgendes:
  - Wenn die Zigarettenanzünderbuchse nicht mit der Position ACC oder I des Zündschlosses verbunden ist, wird der eingebaute Akku auch bei ausgeschalteter Zündung oder Nichtverwendung des Geräts mit Strom versorgt.
- Schließen Sie ausschließlich mitgelieferte oder gesondert erhältliche Zubehörteile an.
- Schützen Sie das Gerät vor Feuer oder Wasser. Andernfalls kann es zu einer Fehlfunktion kommen.
- Ziehen Sie Kabel immer am Stecker heraus, nie am Kabel selbst.
- Wenn Sie das Fahrzeug abstellen, lassen Sie das Gerät nicht im Fahrzeug, damit es nicht gestohlen oder durch hohe Temperaturen im Wageninneren beschädigt wird.
- Beachten Sie, dass der eingebaute Akku nur bei Temperaturen von 5 – 45 °C geladen werden kann.
- Schützen Sie das Gerät vor hohen Temperaturen. Andernfalls verringert sich die Kapazität des eingebauten Akkus oder er lässt sich gar nicht mehr aufladen.

## Das GPS-System

Die GPS-Signale werden von Satelliten ausgestrahlt und sind deshalb an den folgenden Orten möglicherweise gar nicht oder nicht einwandfrei zu empfangen:

- In Tunneln oder Unterführungen
- Unter Autobahnen
- Zwischen hohen Gebäuden
- Zwischen hohen Bäumen mit dichtem Laubwerk

### **Hinweis**

*Der GPS-Signalempfang ist je nach Material der Windschutzscheibe am Fahrzeug unter Umständen nicht gut.*

## Das Positionsbestimmungssystem (POSITION plus) (nur NV-U93T/U83)

Dieses System ist mit einer Funktion ausgestattet, mit der der Standort des Fahrzeugs korrekt angezeigt werden kann, selbst wenn es sich an einer Stelle befindet, an der das GPS-Signal vorübergehend gar nicht oder nur schlecht empfangen werden kann, zum Beispiel in einer Unterführung. Um diese Funktion einzuschalten, gehen Sie folgendermaßen vor:

- Setzen Sie das Gerät auf die Anschlussstation.
- Fahren Sie eine Weile in einer Gegend, in der das GPS-Signal gut zu empfangen ist.

Das Positionsbestimmungssystem ist betriebsbereit, nachdem Sie eine Zeit lang mit eingeschaltetem Gerät gefahren sind.

### **Hinweise**

- *Die Genauigkeit dieser Funktion kann beeinträchtigt werden, wenn Sie das Gerät in der Nähe einer beheizbaren bzw. Wärme abweisenden Windschutzscheibe installieren.*
- *Je nach Situation wird die aktuelle Position oder Fortbewegung des Fahrzeugs unter Umständen nicht präzise angezeigt. Dies wird jedoch korrigiert, sobald wieder ein GPS-Signal eingeht.*
- *Diese Funktion steht nur im Zusammenhang mit der Routenführung zur Verfügung.*

## WICHTIGER HINWEIS zur Bluetooth-Funktion! (nur NV-U93T/U83)

### **Sicherer und effizienter Gebrauch**

Jegliche Änderungen am Gerät, die ohne die ausdrückliche Genehmigung von Sony durchgeführt werden, können die Befugnis des Betreibers zur Verwendung des Geräts aufheben. Bitte überprüfen Sie vor dem Gebrauch dieses Produkts, ob es auf nationaler Ebene Vorschriften oder Bestimmungen gibt, die die Verwendung von Bluetooth-Geräten einschränken.

### **Führen von Fahrzeugen**

Erkundigen Sie sich in den Gebieten, in denen Sie unterwegs sind, nach Gesetzen und Vorschriften zum Gebrauch von Mobiltelefonen (Handys) und Freisprecheinrichtungen. Richten Sie Ihre Aufmerksamkeit beim Fahren immer uneingeschränkt auf das Verkehrsgeschehen. Wenn die Verkehrssituation es erfordert, fahren Sie an den Straßenrand und halten Sie, bevor Sie einen Anruf tätigen oder entgegennehmen.

### **Hochfrequenzstrahlung**

HF-Signale beeinträchtigen möglicherweise nicht ordnungsgemäß installierte oder unzureichend abgeschirmte elektronische Systeme in Kraftfahrzeugen, wie z. B. elektronische Kraftstoffspritzsysteme, elektronische Antiblockiersysteme, elektronische Geschwindigkeitsregelsysteme oder Airbag-Systeme. Zur Installation oder Wartung dieses Geräts wenden Sie sich bitte an den Fahrzeughersteller oder einen Vertreter des Herstellers. Eine fehlerhafte Installation oder Wartung kann gefährlich sein und zum Erlöschen der für dieses Gerät gültigen Gewährleistung führen. Wenden Sie sich bitte an den Fahrzeughersteller und klären Sie ab, ob der Gebrauch von Mobiltelefonen (Handys) im Fahrzeug die Fahrzeugelektronik in ihrer Funktionsfähigkeit beeinträchtigen könnte. Überprüfen Sie regelmäßig, ob alle drahtlosen Geräte in Ihrem Fahrzeug richtig montiert sind und ordnungsgemäß funktionieren.

**Fortsetzung auf der nächsten Seite →**

## Herstellen einer Verbindung zu anderen Geräten

Wenn Sie eine Verbindung zu einem anderen Gerät herstellen, lesen Sie in der dazugehörigen Bedienungsanleitung bitte die ausführlichen Sicherheitshinweise.

## Notrufe

Diese Bluetooth-Freisprecheinrichtung für das Auto und das elektronische Gerät, das mit der Freisprecheinrichtung verbunden ist, arbeiten mit Radiosignalen, Mobilfunk- und Festnetzen sowie benutzerprogrammierten Funktionen, bei denen nicht unter allen Umständen eine Verbindung garantiert werden kann. Verlassen Sie sich daher bei wichtigen Mitteilungen (wie z. B. medizinischen Notfällen) nicht ausschließlich auf elektronische Geräte.

Wenn Sie Anrufe tätigen oder empfangen wollen, denken Sie daran, dass die Freisprecheinrichtung und das elektronische Gerät, das mit der Freisprecheinrichtung verbunden ist, eingeschaltet sein müssen und nur in Gebieten mit ausreichender Mobilfunksignalstärke verwendet werden können. Notrufe sind unter Umständen nicht bei allen Mobilfunknetzen möglich oder stehen bei Verwendung bestimmter Netzwerkdienste und/oder Telefonfunktionen nicht zur Verfügung. Weitere Informationen erhalten Sie bei ihrem lokalen Mobilfunkanbieter.

## Die Software

Lesen Sie vor Gebrauch des Systems das Dokument „END-USER LICENSE AGREEMENT“ (Endbenutzerlizenzvertrag) bitte genau durch.

## Lage und Funktion der Teile und Bedienelemente

Näheres finden Sie auf den angegebenen Seiten.

### NV-U93T/U83

- 1 Taste I/⏻ (Ein/Bereitschaft) 10**  
Ein- bzw. Ausschalten des Geräts.
- 2 Eingebautes Mikrofon**  
Zum Telefonieren mithilfe der Bluetooth-Funktion.
- 3 Bildschirmtasten 13**
- 4 Display/Touchscreen**
- 5 Sensor für automatischen Dimmer**  
Erkennt die Helligkeit des Umgebungslichts und passt die Helligkeit im Display automatisch entsprechend an.
- 6  (Bluetooth-Anzeige)**  
Leuchtet blau, während Bluetooth-Signale ausgegeben werden.
- 7 Anzeige CHG (Laden des Akkus)**  
Leuchtet während des Ladevorgangs rot und wechselt zu grün, wenn der Akku vollständig geladen ist.  
Wenn der Autobatterieadapter bzw. das Netzteil vom Gerät getrennt wird, erlischt die Anzeige.
- 8 Anschluss für Anschlussstation**
- 9 Taste RESET 25**
- 10 Buchse DC IN 5V**  
Hier können Sie den Autobatterieadapter oder ein Netzteil\* anschließen.
- 11  (USB-Buchse) 17**  
Hier können Sie über ein USB-Kabel einen Computer anschließen.

## **12 Taste OPEN/RELEASE**

Dient zum Aufklappen der eingebauten GPS-Antenne oder zum Abnehmen des Geräts von der Anschlussstation. Einzelheiten dazu finden Sie im mitgelieferten Dokument „Read This First“ (Installationsanleitung).

## **13 Typenschild**

## **14 Eingebaute GPS-Antenne**

## **15 Lautsprecher**

Gibt die Sprachführung und Warnhinweise aus.

## **16 Anzeige für Zugriff auf Memory Stick**

## **17 PRO Duo (Einschub für Memory Stick Duo)**

Hier können Sie einen „Memory Stick Duo“ einsetzen und damit die Funktionen des Geräts erweitern.

## **18 (Kopfhörerbuchse)**

## **NV-U73T/U53**

### **1 Schalter I/⏻ (Ein/Bereitschaft) 10**

Ein- bzw. Ausschalten des Geräts.

### **2 Bildschirmtasten 13**

### **3 Anzeige CHG (Laden des Akkus)**

Leuchtet während des Ladevorgangs rot und wechselt zu grün, wenn der Akku vollständig geladen ist.

Wenn der Autobatterieadapter bzw. das Netzteil vom Gerät getrennt wird, erlischt die Anzeige.

### **4 Sensor für automatischen Dimmer**

Erkennt die Helligkeit des Umgebungslichts und passt die Helligkeit im Display automatisch entsprechend an.

### **5 Display/Touchscreen**

### **6 Typenschild**

### **7 Lautsprecher**

Gibt die Sprachführung und Warnhinweise aus.

## **8 Taste RELEASE**

Mit dieser Taste nehmen Sie das Gerät von der Anschlussstation ab. Einzelheiten dazu finden Sie im mitgelieferten Dokument „Read This First“ (Installationsanleitung).

## **9 Anzeige für Zugriff auf Memory Stick**

## **10 PRO Duo (Einschub für Memory Stick Duo)**

Hier können Sie einen „Memory Stick Duo“ einsetzen und damit die Funktionen des Geräts erweitern.

## **11 Eingebaute GPS-Antenne**

## **12 Buchse GPS ANT (GPS-Antennenbuchse)**

Hier können Sie die GPS-Außenantenne VCA-42\* anschließen.

## **13 (USB-Buchse) 17**

Hier können Sie über ein USB-Kabel einen Computer anschließen.

## **14 Buchse TMC (TMC-Antennenbuchse) (nur NV-U73T)**

Hier können Sie die mitgelieferte TMC-Antenne anschließen.

## **15 Buchse DC IN 5-5.2V**

Hier können Sie den Autobatterieadapter oder ein Netzteil\* anschließen.

## **16 Taste RESET 25**

\* Sonderzubehör

## Ein-/Ausschalten des Geräts

### NV-U93T/U83

Drücken Sie I/⏻ (1).

### NV-U73T/U53

Verschieben Sie I/⏻ (1).

#### Hinweis

Wenn Sie das Gerät längere Zeit nicht verwenden, hat sich der eingebaute Akku möglicherweise entladen und das Gerät schaltet sich nicht ein.

Schließen Sie in einem solchen Fall den Autobatterieadapter an und laden Sie das Gerät auf. Nach dem Laden und Einschalten des Geräts kann es etwas dauern, bis GPS-Signale empfangen werden.

## Ausführen der Grundkonfiguration

Gehen Sie bei der Konfiguration nach den Anweisungen im Display vor.

Sie können die vorgenommenen Konfigurationseinstellungen später jederzeit über das Einstellmenü ändern (Seite 14).

## Empfangen von GPS-Signalen

Stellen Sie das Fahrzeug nach der Anfangsinstallation bis zu 20 Minuten an einer sicheren, offenen Stelle (keine hohen Gebäude usw.) ab, damit die aktuelle Fahrzeugposition anhand von GPS-Signalen richtig berechnet werden kann, bevor Sie das Navigationssystem in Betrieb nehmen.

Das Symbol für den Zustand des GPS-Signalempfangs wird auf dem Bildschirm angezeigt. Die Anzeige  leuchtet rot, wenn kein Signal empfangen wird.

## Grundfunktionen

Im Folgenden wird beschrieben, wie Sie das Gerät bedienen.

Verwenden Sie zum Bedienen des Geräts den Touchscreen. Berühren Sie die angezeigten Symbole vorsichtig mit dem Finger.

#### Hinweis

Drücken Sie nicht zu fest auf das Display und tippen Sie nicht mit spitzen Gegenständen wie einem Kugelschreiber usw. auf das Display.

## Arbeiten mit dem Menü



Wenn Sie das Gerät einschalten, erscheint das Hauptmenü (außer bei der Routenführung, bei der die Karte erscheint).



Wenn die Karte angezeigt wird und Sie das Hauptmenü aufrufen wollen, berühren Sie die Karte.

Von jeder Menüanzeige aus können Sie das Hauptmenü aufrufen, indem Sie zuerst VOICE/POS. und dann die Karte berühren.

Beim Arbeiten mit dem Menü:





Um zur vorherigen Anzeige zurückzuschalten, berühren Sie  oder .

Wenn Sie die Menüauswahl wieder aufheben wollen, berühren Sie VOICE/POS. (die Anzeige mit der aktuellen Fahrzeugposition erscheint).



## Gesture Command (Bedienung mit dem Finger)

Sie können sich häufig verwendete Bedienschritte in der Kartenanzeige (außer im Modus zum Verschieben des Kartenausschnitts) erleichtern, indem Sie ihnen eine Fingerbewegung über das Display, zum Beispiel eine Linie, zuweisen.

Funktion	Fingerbewegung
Startet die Navigation zu Ihrer Heimatanschrift	 Zirkumflex
Startet die Navigation zum nächsten Sonderziel, das als Quicklink* gespeichert ist	 Horizontale Linie (von links nach rechts)
	Quicklink 2
	 Vertikale Linie (nach unten)
	Quicklink 3
	 Horizontale Linie (von rechts nach links)
Anruf zuhause (nur NV-U93T/U83)	 Buchstabe „V“

\* Erläuterungen zu den Quicklinks finden Sie auf Seite 12.

## Arbeiten mit der Tastatur

Die Tastaturanzeige erscheint, wenn Text eingegeben werden muss. Sie können alle Zeichen in Großbuchstaben eingeben, da das System sie automatisch konvertiert. Bei Bedarf können Sie auch Sonderzeichen eingeben.

## Wahlmöglichkeiten/Eingabefeld

Anzahl der Wahlmöglichkeiten



Funktion	Vorgehen
Eingabe eines alphabetischen Zeichens	Berühren Sie die Taste für das gewünschte Zeichen.
Eingabe eines Sonderzeichens	Berühren Sie „ÄÄÄ“, um zur Sonderzeichentastatur zu wechseln, berühren Sie das gewünschte Zeichen und dann „ABC“, um zurückzuschalten.
Eingabe einer Ziffer	Berühren Sie „123“, um zur numerischen Tastatur zu wechseln, berühren Sie die gewünschte Ziffer und dann „ABC“, um zurückzuschalten.
Eingabe eines Leerzeichens	↵
Löschen eines Zeichens	✕
Auswählen einer Wahlmöglichkeit	Berühren Sie ✓ oder die Wahlmöglichkeit in der Liste.
Anzeigen der Liste der Wahlmöglichkeiten*	Berühren Sie „List“.

\* Die Liste der Wahlmöglichkeiten wird automatisch angezeigt und gemäß der von Ihnen eingegebenen Zeichen verkleinert.

## Routensuche

Nachdem Sie das Ziel festgelegt haben, sucht das System automatisch nach Routen.

Überprüfen Sie zunächst, ob die GPS-Signale für die Navigation ausreichend stark sind (Seite 10).

## Festlegen des Ziels und Starten der Routenführung

Im Folgenden wird erläutert, wie Sie eine Route suchen und die Routenführung starten.

Als Beispiel wird erläutert, wie Sie das Ziel anhand der Adresse festlegen können.

Nähere Erläuterungen zu anderen Möglichkeiten, das Ziel festzulegen, finden Sie unter „Festlegen des Ziels auf andere Weise“ auf Seite 12.

### 1 Rufen Sie das Hauptmenü auf.

Berühren Sie in der Kartenanzeige die Karte. Berühren Sie bei angezeigtem Menü VOICE/POS. und dann die Karte.

### 2 Wählen Sie „Navigieren“.

### 3 Wählen Sie „Adresse eingeben“ und geben Sie dann die Adresse ein.

Geben Sie die einzelnen Adresselemente in der unten angegebenen Reihenfolge ein und berühren Sie ✓ oder die Wahlmöglichkeit in der Liste, um fortzufahren.

Erläuterungen zum Eingeben von Zeichen finden Sie unter „Arbeiten mit der Tastatur“ auf Seite 11.

① „Land“

② „Ort / PLZ“

Wenn sich das Ziel schon anhand der ausgewählten Postleitzahl identifizieren lässt\*1, erscheint eine Bestätigungsanzeige für die Adresse. Wählen Sie „Route berechnen“.

③ „Straße / Ziel“

④ „Nr.“ oder „Querstraße“\*2

Die Bestätigungsanzeige für die Adresse erscheint.

\*1 Nur in Großbritannien und den Niederlanden verfügbar.

\*2 Nur auswählbar, wenn bei der ausgewählten Straße vorhanden.

## 4 Wählen Sie „Route berechnen“.

Die Route wird berechnet und die Routenführung beginnt.

## Festlegen des Ziels auf andere Weise

Zum Festlegen des Ziels und zum Suchen der Route stehen Ihnen auch die folgenden Möglichkeiten zur Verfügung.

Wählen Sie im Hauptmenü die Optionen in der folgenden Reihenfolge und dann „Route berechnen“ (sofern erforderlich) aus.

Nähere Erläuterungen finden Sie im mitgelieferten Handbuch im PDF-Format.

### In der Nähe

Dient zum Suchen der Route anhand eines Sonderziels wie eines Restaurants, Hotels usw. im Umkreis der aktuellen Fahrzeugposition. Wählen Sie „In der Nähe“ und dann eine der folgenden Optionen.

#### „Quicklink 1 - 3“

Sucht nach Routen zum nächstgelegenen Sonderziel, das unter den Quicklinks in der betreffenden Kategorie gespeichert ist. Kategorien zu den Quicklinks können im Einstellmenü definiert werden.

#### „Suchen nach Name“

Geben Sie einen Namen für das Sonderziel ein.

#### „Suchen nach Kategorie“

Wählen Sie die gewünschten Sonderzielkategorie in der Liste aus.

### Nach Hause

Dient zum Suchen der Route zu Ihrer Heimatanschrift, sofern diese registriert ist.

## Navigieren

Wählen Sie „Navigieren“ und dann eine der folgenden Optionen.

### „Sonderziel landesweit“

Sie können ein weites Suchgebiet mit begrenzten Suchkategorien festlegen. Diese Option ist zum Suchen markanter und bekannter Ziele, wie z. B. eines Flughafens, geeignet.

### „Sonderziel in einem Ort“

Sie können ein eng begrenztes Suchgebiet mit allen Kategorien für die Zielsuche festlegen. Diese Option ist zum Suchen eines kleineren Ziels, wie z. B. einer Tankstelle oder eines Restaurants, geeignet.

### „Adressbuch“

Dient zum Suchen der Route zu einem gespeicherten Zielpunkt.

### „Letzte Ziele“

Dient zum Suchen der Route zu einem der Ziele, nach denen zuletzt gesucht wurde.

## Anzeigen für die Routenführung

Sobald eine Route berechnet wurde, beginnt die visuelle und sprachliche Routenführung.

## Informationen zum Kartenwerkzeugmenü

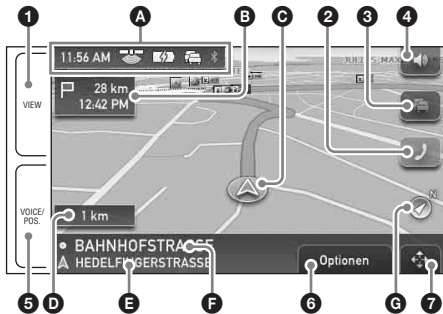

- 1 Während der Routenführung:  
Wechseln zu den dynamischen Routeninformationen
- 2 Wechseln zur Anzeige mit dem aktuellen Anruf.\*1
- 3 Anzeigen von detaillierten TMC-Informationen\*2\*3
- 4 Einstellen der Lautstärke
- 5 Während der Routenführung:  
Abrufen der nächsten Sprachführungsansage  
Im Modus zum Verschieben des Kartenausschnitts:  
Zurückschalten zur Anzeige mit der aktuellen Fahrzeugposition
- 6 Aufrufen des Optionsmenüs
- 7 Wechseln in den Modus zum Verschieben des Kartenausschnitts

\*1 Nur NV-U93T/U83.

Erscheint nur während eines Anrufs in der Kartenanzeige.

\*2 Nur NV-U93T/U73T.

Erscheint nur, wenn die gefundene Route verstopft ist.

\*3 Die Services iTMC (GB) und v-traffic (Frankreich) sind gesondert erhältlich.

Wenn Sie diese(n) Service(s) abonnieren möchten, besuchen Sie bitte unsere Website:  
<http://www.navu.sony-europe.com>

## Kartenanzeige

Fahrt geradeaus



Fortsetzung auf der nächsten Seite →

## Annäherung an Kreuzung



- A** Aktuelle Uhrzeit/GPS-Status/Akkuzustand/TMC-Status\*1/Bluetooth-Status\*2  
Nähere Erläuterungen finden Sie im mitgelieferten Handbuch im PDF-Format.
- B** Entfernung zum Ziel/Geschätzte Ankunftszeit
- C** Aktuelle Position
- D** Entfernung zur nächsten Abzweigung
- E** Aktueller Straßennamen
- F** Nächster Straßennamen
- G** Anzeige für Norden
- H** Aktuelle Richtung/Geschwindigkeit
- I** Nächste Anweisung nach Kreuzung
- J** Balkenanzeige für Entfernung zur nächsten Abzweigung
- K** Anweisung zur nächsten Abzweigung

\*1 Nur NV-U93T/U73T.

\*2 Nur NV-U93T/U83.

## Dynamische Routeninformationen

In dieser Anzeige sehen Sie die Entfernung bis zum Ziel, Informationen zu Sonderzielen usw.



## Routenanzeige

Sie können die gesamte Route bis zum Ziel anzeigen.

Um sie aufzurufen, wählen Sie von der Kartenanzeige aus „Optionen“ → „Route anzeigen“.

## Modus zum Verschieben des Kartenausschnitts

Sie können von der Kartenanzeige in den Modus zum Verschieben des Kartenausschnitts wechseln, indem Sie berühren. Dies ist auch während der Routenführung möglich.

Im Modus zum Verschieben des Kartenausschnitts wird das Fadenkreuz auf der Karte angezeigt und Sie können den Kartenausschnitt durch Ziehen verschieben.

Berühren Sie / , um den Kartenmaßstab einzustellen.

Ziehen Sie den gewünschten Punkt auf den Mittelpunkt des Fadenkreuzes und berühren Sie , damit das Menü für den Modus zum Verschieben des Kartenausschnitts angezeigt wird. In diesem Menü können Sie den Punkt als Ziel usw. festlegen.

Berühren Sie , um zur Anzeige mit der aktuellen Fahrzeugposition zurückzuschalten.

## Systemeinstellungen

Verschiedene System- und Speichereinstellungen sind konfigurierbar.

Wählen Sie im Hauptmenü „Mehr...“ → „Einstellungen“ → die gewünschte Kategorie → die gewünschte Option und nehmen Sie die einzelnen Einstellungen vor.

## **Bluetooth-Funktion (nur NV-U93T/U83)**

### **Aktivieren der Bluetooth-Funktion**

- 1 Berühren Sie „Telefon“ im Hauptmenü.**  
Das Bluetooth-Funktionsmenü erscheint.
- 2 Wählen Sie „Telefoneinstellungen“.**
- 3 Setzen Sie „Bluetooth-Signal“ auf „Ein“.**

### **Pairing und Herstellen einer Verbindung mit einem Mobiltelefon**

Die folgenden Schritte sind nur einmal erforderlich.

#### **Herstellen einer Verbindung zu einem Mobiltelefon von diesem Gerät aus**

Überprüfen Sie zunächst, ob das Mobiltelefon so eingestellt ist, dass es gesucht bzw. erkannt werden kann.

- 1 Berühren Sie „Telefon“ im Hauptmenü.**
- 2 Wählen Sie „Telefoneinstellungen“ → „Verbinden zum Telefon“ → „Neue Registrierung“.**
- 3 Wenn „Suche nach Telefon“ angezeigt wird, wählen Sie „OK“.**

Das Suchen nach einem Mobiltelefon, zu dem eine Verbindung hergestellt werden kann, beginnt und der Name des bzw. der gefundenen Mobiltelefone erscheint in einer Liste.

Die Suchdauer hängt von der Anzahl der Mobiltelefone ab.

- 4 Wählen Sie das Mobiltelefon aus, zu dem Sie eine Verbindung herstellen wollen.**

Das Pairing beginnt.

- 5 Geben Sie ein Passwort\* ein.**  
Geben Sie für dieses Gerät und das zu verbindende Mobiltelefon dasselbe Passwort ein. Das Passwort kann eine von Ihnen ausgewählte oder vom zu verbindenden Mobiltelefon festgelegte Nummer sein. Einzelheiten dazu finden Sie in der Anleitung zu dem zu verbindenden Mobiltelefon.
- 6 Berühren Sie zur Bestätigung „OK“.**  
„Verbunden“ erscheint und die Verbindung ist damit hergestellt.  
Je nach Mobiltelefonmodell muss zum Herstellen der Verbindung unter Umständen auch am Mobiltelefon eine Funktion ausgeführt werden.

*\* Das Passwort wird bei einigen Geräten auch „Passwort“, „PIN-Code“, „PIN-Nummer“ oder „Passcode“ genannt.*

### **Tätigen von Anrufen**

Sie können von diesem Gerät aus einen Anruf über das Mobiltelefon tätigen, zu dem eine Verbindung besteht.

- 1 Berühren Sie „Telefon“ im Hauptmenü.**
- 2 Wählen Sie „Anrufen“ → „Zahleneingabe“.**
- 3 Geben Sie die Telefonnummer ein.**
- 4 Berühren Sie , um den Anruf zu starten.**

#### **So beenden Sie einen Anruf**

Berühren Sie „Anruf beenden“.

## Entgegennehmen von Anrufen

Wenn ein Anruf eingeht, wird über den Lautsprecher des Geräts ein Rufzeichen ausgegeben.

### **1 Wenn ein Anruf eingeht, berühren Sie „Antworten“.**

Das Telefongespräch beginnt.

Das eingebaute Mikrofon in diesem Gerät nimmt Ihre Stimme auf.

## Arbeiten mit der mitgelieferten Software

Im Folgenden werden die Hauptfunktionen der Software auf der mitgelieferten Disc erläutert. Wenn Sie die Disc in den Computer einlegen, wird automatisch der Bildschirm angezeigt. Gehen Sie nach den Anweisungen am Bildschirm vor.

---

### Inhalt

---

#### **PC-Verbindungs-Software installieren\*<sup>1</sup>**

Sie können PC-Anschlusssoftware (ActiveSync) installieren. Melden Sie sich zum Installieren der Software unbedingt als Administrator an.

---

#### **Sprachenassistent**

Sie können das Gerät mit zusätzlichen Sprachen für die Bildschirmanzeigen und die Sprachführung ausstatten. Nicht mehr benötigte Sprachen können gelöscht werden.

---

#### **Handbuch lesen**

Sie können das Handbuch im PDF-Format anzeigen. Es enthält weitere Informationen zur Bedienung des Geräts.

---

#### **Support**

Auf die Support-Website für Sony-Navigation kann problemlos zugegriffen werden. Auf dieser Site finden Sie technischen Support, wie z. B. Software-Updates, häufig gestellte Fragen usw.

---

#### **Kartenassistent\*<sup>2</sup>**

Kartendaten können von der mitgelieferten Disc auf das Gerät oder einen „Memory Stick“ (nicht mitgeliefert) kopiert werden.

Beim Kopieren von Daten müssen Sie unter Umständen nicht mehr benötigte Kartendaten löschen, um Speicherplatz freizugeben.

---

\*<sup>1</sup> Nur bei Windows 2000/Windows XP ist eine Installation erforderlich.

\*<sup>2</sup> Der Kartenassistent steht nur bei Modellen mit einer Disc zur Verfügung, die Kartendaten enthält.

## Anschließen an einen Computer

Bevor Sie eine Verbindung zum Computer herstellen, installieren Sie auf dem Computer die PC-Verbindungs-Software.

- Für Benutzer von Windows 2000 und Windows XP:  
Installieren Sie ActiveSync von der mitgelieferten Disc.
- Für Benutzer von Windows Vista:  
Laden Sie „Windows Mobile Device Center 6.1“ oder höher von der Microsoft-Support-Site herunter, falls das Programm noch nicht installiert ist.

## 1 Schließen Sie das Gerät über das USB-Kabel an den Computer an.

### **Hinweise zur Datenübertragung**

*Während der Übertragung dürfen Sie folgende Schritte nicht ausführen:*

- Lösen des USB-Kabels.
- Wechseln in den Bereitschaftsmodus oder Zurücksetzen des Geräts.
- Herunterfahren oder Neustarten des Computers oder Wechseln in den Bereitschaftsmodus am Computer.

## Weitere Informationen

## Sicherheitsmaßnahmen

### Informationen zur Bluetooth-Kommunikation (nur NV-U93T/U83)

- Die Reichweite der Bluetooth-Funktechnologie beträgt ca. 10 m.  
Die maximale Kommunikationsreichweite kann je nach Hindernissen (Personen, Metall, Wände usw.) oder elektromagnetischer Umgebung variieren.
- Wenn Sie die Bluetooth-Funktion verwenden möchten, installieren Sie das Gerät in einem Abstand von höchstens 60 cm vom Fahrer.
- Die folgenden Bedingungen können die Empfindlichkeit der Bluetooth-Kommunikation beeinträchtigen.
  - Zwischen diesem Gerät und dem Mobiltelefon befindet sich ein Hindernis, wie z. B. Personen, Metall oder eine Wand.
  - Ein Gerät mit 2,4-GHz-Frequenz, wie z. B. ein WLAN-Gerät, ein schnurloses Telefon oder ein Mikrowellenherd, wird in der Nähe dieses Geräts verwendet.
- Da Bluetooth-Geräte und WLANs (IEEE802.11b/g) mit derselben Frequenz arbeiten, kann es zu Interferenzen im Mikrowellenbereich kommen. Daher kann sich die Kommunikationsgeschwindigkeit verringern oder Rauschen und Störungen usw. können auftreten, wenn dieses Gerät in der Nähe eines WLAN-Geräts verwendet wird. Gehen Sie in einem solchen Fall folgendermaßen vor:
  - Verwenden Sie dieses Gerät in einem Abstand von mindestens 10 m vom WLAN-Gerät.
  - Wenn dieses Gerät innerhalb von 10 m Entfernung von einem WLAN-Gerät verwendet wird, schalten Sie das WLAN-Gerät aus.
  - Stellen Sie dieses Gerät und das Mobiltelefon möglichst nahe beieinander auf.

- Von einem Bluetooth-Gerät ausgehende Mikrowellen können den Betrieb von medizinischen Geräten beeinflussen. Schalten Sie dieses Gerät und das Mobiltelefon an folgenden Orten aus. Andernfalls besteht Unfallgefahr.
  - An Orten mit entzündlichen Gasen, in einem Krankenhaus, Zug, Flugzeug oder an einer Tankstelle.
  - In der Nähe von automatischen Türen oder Feuermeldern.
- Dieses Gerät unterstützt dem Bluetooth-Standard entsprechende Sicherheitsfunktionen, um die Verbindungssicherheit bei Bluetooth-Funkverbindungen zu gewährleisten. Je nach Einstellung bieten diese jedoch möglicherweise keinen ausreichenden Schutz. Seien Sie bei der Kommunikation mit Bluetooth-Funktechnologie also vorsichtig.
- Für Sicherheitslücken bei der Übertragung von Informationen während der Bluetooth-Kommunikation kann keine Haftung übernommen werden.
- Eine Verbindung mit allen Mobiltelefonen kann nicht garantiert werden.
  - Für die Authentifizierung benötigen Sie ein Mobiltelefon mit Bluetooth-Funktion, das dem von Bluetooth SIG spezifizierten Bluetooth-Standard entspricht.
  - Auch bei Mobiltelefonmodellen, die dem oben erwähnten Bluetooth-Standard entsprechen, kann es vorkommen, dass je nach Funktionen oder Spezifikationen der Mobiltelefone keine Verbindung hergestellt werden kann oder sie nicht einwandfrei funktionieren.
  - Wenn Sie freihändig telefonieren, kann je nach Mobiltelefonmodell oder Kommunikationsumgebung Störgeräusche zu hören sein.
- Je nach dem Mobiltelefon, zu dem eine Verbindung hergestellt werden soll, kann es eine Weile dauern, bis die Kommunikation startet.

## Sonstiges

- Je nach dem Zustand der Radiowellen und dem Ort, an dem die Geräte verwendet werden, funktioniert das Bluetooth-Gerät u. U. nicht mit Mobiltelefonen.
- Wenn Sie sich nach dem Verwenden des Bluetooth-Geräts nicht wohl fühlen, verwenden Sie das Bluetooth-Gerät auf keinen Fall weiter. Sollte die Störung bestehen bleiben, wenden Sie sich an Ihren Sony-Händler.

## Informationen zum „Memory Stick“

### Was ist ein „Memory Stick“?

Der „Memory Stick“ ist ein kompaktes IC-Speichermedium mit hoher Kapazität. Er dient dazu, digitale Daten zwischen „Memory Stick“-kompatiblen Produkten auszutauschen und gemeinsam zu nutzen. Darüber hinaus kann er als austauschbares externes Speichermedium für Daten verwendet werden.

### Für dieses System geeignete „Memory Stick Duo“-Typen

Mit dem System können Sie folgende „Memory Stick Duo“-Typen verwenden.\*<sup>1</sup>

- „Memory Stick Duo“ (nicht mit MagicGate kompatibel)
- „MagicGate Memory Stick Duo“\*\*<sup>2</sup>
- „Memory Stick PRO Duo“\*\*<sup>2</sup>

\*<sup>1</sup> Das System wurde mit einem „Memory Stick Duo“ mit einer Kapazität von maximal 4 GB erfolgreich getestet. Die Funktionsfähigkeit aller „Memory Stick Duo“-Datenträger kann allerdings nicht garantiert werden.

\*<sup>2</sup> „MagicGate Memory Stick Duo“ und „Memory Stick PRO Duo“ sind mit MagicGate-Funktionen ausgestattet. MagicGate ist eine Urheberrechtsschutztechnologie, die auf Verschlüsselungstechniken beruht. Daten mit MagicGate-Schutz lassen sich auf diesem Gerät nicht wiedergeben.



## Hinweise

- Dieses System unterstützt nur das Einlesen von Daten auf einem „Memory Stick Duo“. Das Formatieren und Schreiben auf einen „Memory Stick Duo“ ist nicht möglich.
- Die schnelle Datenübertragung über die parallele Schnittstelle wird nicht unterstützt.
- Ein „Memory Stick“ in Standardgröße kann in diesem System nicht verwendet werden.
- Achten Sie bei einem „Memory Stick Duo“ darauf, ihn richtig herum einzusetzen. Andernfalls kann es am System zu Störungen kommen.
- Setzen Sie einen „Memory Stick Micro“ nicht ohne den mit dem Datenträger gelieferten (oder separat erhältlichen) M2\*-Adapter direkt in ein „Memory Stick PRO“-kompatibles Produkt ein. Wenn Sie versuchen, ihn ohne angebrachten M2\*-Adapter einzusetzen, lässt er sich möglicherweise nicht mehr herausnehmen.
- Lassen Sie den „Memory Stick Duo“, „Memory Stick Micro“ oder M2\*-Adapter nicht in Reichweite kleiner Kinder. Diese könnten ihn versehentlich verschlucken.
- Nehmen Sie den „Memory Stick Duo“ nicht aus dem System, solange Daten gelesen werden.
- In folgenden Fällen können Daten beschädigt werden:
  - Während eines Lesevorgangs wird der „Memory Stick Duo“ herausgenommen oder das System ausgeschaltet.
  - Sie verwenden den „Memory Stick Duo“ in einer Umgebung mit statischer Elektrizität oder elektrischen Störfeldern.
- Es empfiehlt sich, von wichtigen Daten eine Sicherungskopie anzulegen.
- Biegen Sie den „Memory Stick Duo“ nicht, lassen Sie ihn nicht fallen und setzen Sie ihn keinen heftigen Stößen aus.
- Zerlegen Sie den „Memory Stick Duo“ nicht und nehmen Sie keine Veränderungen daran vor.
- Schützen Sie den „Memory Stick Duo“ vor Feuchtigkeit.
- Lagern und verwenden Sie den „Memory Stick Duo“ nicht in einer Umgebung, in der er folgenden Bedingungen ausgesetzt ist:
  - extrem hohen Temperaturen, wie sie zum Beispiel in einem in der Sonne geparkten Auto vorkommen
  - direktem Sonnenlicht
  - hoher Luftfeuchtigkeit oder korrodierenden Substanzen

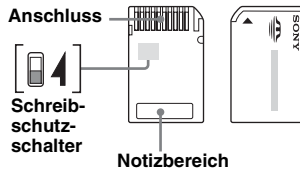

- Berühren Sie den Anschluss des „Memory Stick Duo“ nicht mit bloßen Händen oder metallenen Gegenständen.
- Daten können nicht aufgezeichnet, bearbeitet oder gelöscht werden, wenn Sie den Schreibe- und Notizschalter in die Position LOCK schieben.
- Wenn Sie den Schreibe- und Notizschalter des „Memory Stick Duo“ verschieben wollen, verwenden Sie einen spitzen Gegenstand.
- Wenn Sie einen „Memory Stick Duo“ ohne Schreibe- und Notizschalter verwenden, achten Sie darauf, nicht versehentlich Daten zu bearbeiten oder zu löschen.
- Drücken Sie beim Beschriften des Notizbereichs auf dem angebrachten Aufkleber nicht zu fest auf.
- Bewahren Sie den „Memory Stick Duo“ bei Transport oder Lagerung in der mitgelieferten Hülle auf.

\* Abkürzung für „Memory Stick Micro“.

## Hinweis zum LCD-Display

Auf dem Monitor können unbewegliche blaue, rote oder grüne Punkte erscheinen. Solche so genannten „Lichtpunkte“ können bei allen LCD-Displays auftreten. Das LCD-Display wird in einer Hochpräzisionstechnologie hergestellt, so dass über 99,99 % der Segmente korrekt funktionieren. Ein kleiner Prozentsatz der Segmente (in der Regel 0,01 %) leuchtet unter Umständen jedoch nicht ordnungsgemäß. Diese Ausfälle beeinträchtigen die Bildqualität allerdings nicht.

## Wartung

### Reinigung

- Wenn die Oberfläche des Saugnapfs verschmutzt ist, so dass er nicht mehr sicher hält, reinigen Sie ihn mit einem weichen, feuchten, fusselfreien Tuch. Achten Sie darauf, dass der Saugnapf vollständig trocken ist, bevor Sie ihn wieder anbringen.
- Reinigen Sie das Display mit einem handelsüblichen Reinigungstuch.

#### Hinweis

Der Saugnapf kann an der Windschutzscheibe Spuren hinterlassen, die Sie mit Wasser abwaschen können.

### Austauschen der Sicherung

Wenn Sie die Sicherung im Autobatterieadapter austauschen, achten Sie darauf, eine Ersatzsicherung mit dem gleichen Ampere-Wert wie die Originalsicherung zu verwenden. Dieser ist auf der Originalsicherung angegeben (**2,5 A**). Wenn die Sicherung durchbrennt, überprüfen Sie den Stromanschluss und tauschen die Sicherung aus. Brennt die neue Sicherung ebenfalls durch, kann eine interne Fehlfunktion vorliegen. Wenden Sie sich in einem solchen Fall an Ihren Sony-Händler.

### Achtung

Verwenden Sie unter keinen Umständen eine Sicherung mit einem höheren Ampere-Wert als dem der Sicherung, die ursprünglich mit dem Gerät geliefert wurde. Andernfalls kann es zu Schäden am Gerät kommen.

## Hinweise zur Entsorgung des Geräts

Bauen Sie den eingebauten Lithium-Ionen-Akku aus, wenn Sie das Gerät entsorgen wollen, und geben Sie den Akku an einer entsprechenden Sammelstelle ab.

Wie Sie den Akku ausbauen können, ist unten erläutert.

#### Hinweis

Zerlegen Sie das Gerät nur, wenn Sie es entsorgen wollen.

**1 Schalten Sie das Gerät mit der Taste RESET aus.**

**2 Entfernen Sie die Gummistöpsel an der Rückseite des Geräts und entfernen Sie dann mit einem Schraubenzieher die Schrauben.**

#### NV-U93T/U83

Entfernen Sie die 2 Gummistöpsel und dann die 4 Schrauben.

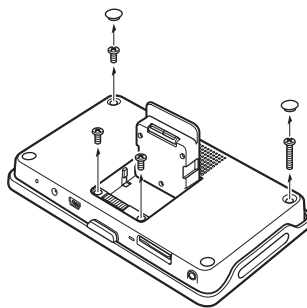

#### NV-U73T/U53

Entfernen Sie die 4 Gummistöpsel und dann die 4 Schrauben.

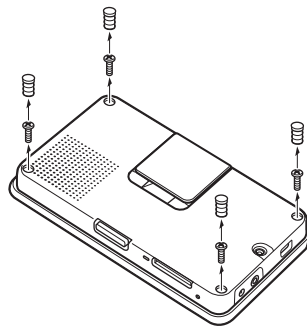

### 3 Nehmen Sie die hintere Abdeckung ab.

#### NV-U93T/U83

Drücken Sie mit einem spitzen Gegenstand, z. B. einem Flachkopfschraubenzieher, auf die in der Abbildung gezeigten Stellen, um die Verriegelungen zu lösen und die hintere Abdeckung zu öffnen.

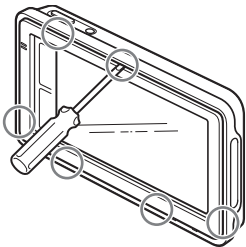

#### NV-U73T/U53

Drücken Sie auf die in der Abbildung gezeigten Stellen ① und ②, um die Verriegelungen zu lösen und die hintere Abdeckung von Hand zu öffnen ③.

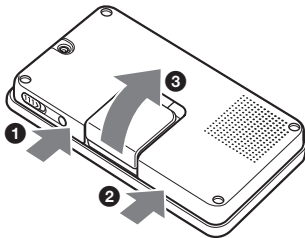

### 4 Nehmen Sie den Akku heraus.

#### NV-U93T/U83

Bevor Sie den Akku herausnehmen, lösen Sie die Schraube, wie unten gezeigt.

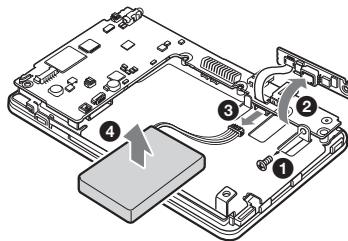

#### NV-U73T/U53

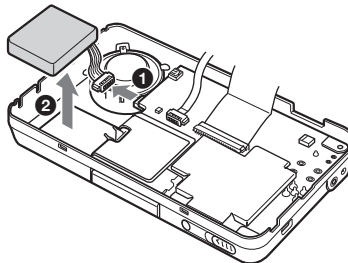

### 5 Wickeln Sie Klebeband um den Anschlusskontakt, um diesen elektrisch zu isolieren.

#### Hinweise zum Lithium-Ionen-Akku

- Bewahren Sie den Akku außerhalb der Reichweite von Kindern auf.
- Halten Sie den Akku nicht mit einer Metallpinzette. Dies könnte zu einem Kurzschluss führen.

#### VORSICHT

Die Batterie kann bei falscher Handhabung explodieren!  
Auf keinen Fall darf sie aufgeladen, auseinandergenommen oder ins Feuer geworfen werden.

Fortsetzung auf der nächsten Seite →

Entsorgungshinweis: Bitte werfen Sie nur entladene Batterien in die Sammelboxen beim Handel oder den Kommunen. Entladen sind Batterien in der Regel dann, wenn das Gerät abschaltet und „Batterie leer“ signalisiert oder nach längerer Gebrauchsdauer der Batterien nicht mehr einwandfrei funktioniert. Um sicherzugehen, kleben Sie die Batteriepole z. B. mit einem Klebestreifen ab oder geben Sie die Batterien einzeln in einen Plastikbeutel.

## Technische Daten

### NV-U93T/U83

#### Hauptgerät

**Betriebstemperatur:** 5 – 45 °C

**Betriebsspannung:** 5 V Gleichstrom  
über mitgeliefertes USB-Kabel oder gesondert  
erhältliches Netzteil

#### Verbindungsanschlüsse:

Anschluss für Anschlussstation  
Buchse DC IN 5V  
USB-Buchse  
Kopfhörerbuchse

#### Speicherkarteneinschub:

Einschub für Memory Stick Duo

**Lautsprecher:** 20 × 40 mm, oval

**Stromaufnahme:** max. 1,5 A

**Abmessungen:** ca. 145 × 87 × 20 mm  
(B × H × T, ohne vorstehende Teile und  
Bedienelemente)

**Gewicht:** ca. 250 g

#### Monitor

**System:** Transmissives LCD-Display

**Anzeigesteuerung:** a-Si-TFT-Aktivmatrixsystem

**Abmessungen:** 4,8 Zoll (16:9)

ca. 106 × 60, 122 mm (h × v, D)

**Segment:** 391.680 (816 × 480) Punkte

## Drahtlose Kommunikation

#### Kommunikationssystem:

Bluetooth-Standard Version 2.0

**Sendeleistung:** Bluetooth-Standard Leistungsklasse 2  
(max. +4 dBm)

#### Maximale Kommunikationsreichweite:

Sichtlinie ca. 10 m\*1

#### Frequenzbereich:

2,4 GHz Frequenzbereich (2,4000 – 2,4835 GHz)

#### Modulationsverfahren:

 FHSS

#### Kompatible Bluetooth-Profil\*2:

HFP (Hands-free Profile)  
OPP (Object Push Profile)

\*1 Die tatsächliche Reichweite hängt von verschiedenen Faktoren ab, wie z. B. Hindernissen zwischen Geräten, Magnetfeldern um einen Mikrowellenherd, statischer Elektrizität, Empfangsempfindlichkeit, Leistung der Antenne, Betriebssystem, Softwareanwendung usw.

\*2 Bluetooth-Standardprofile geben den Zweck der Bluetooth-Kommunikation zwischen den Geräten an.

## Anschlussstation

**Betriebstemperatur:** 5 – 45 °C

**Betriebsspannung:** 5,2 V Gleichstrom  
über mitgelieferten 12-V-/24-V-  
Autobatterieadapter (negative Erdung)

#### Verbindungsanschlüsse:

Anschluss für Gerät  
Buchse DC IN 5.2V  
TMC-Antennenbuchse (nur NV-U93T)

**Empfangsfrequenzbereich:** 87,5 – 108,0 MHz  
(nur NV-U93T)

## Ladedauer/Betriebsdauer des eingebauten Akkus

#### Ladedauer

Mit dem mitgelieferten Autobatterieadapter/mit dem gesondert erhältlichen Netzteil:  
ca. 3 Stunden (bei eingeschaltetem Gerät) bzw.  
1,5 Stunden (im Bereitschaftsmodus)

#### Mit dem mitgelieferten USB-Kabel:

ca. 3 Stunden (im Bereitschaftsmodus)

#### Betriebsdauer

Bis zu 2 Stunden, je nach Gebrauchsbedingungen

## Sonderzubehör

Autoeinbausatz: XA-49FM

Netzteil: XA-AC13

Autobatterieadapter: XA-DC3

TMC-Autoanschlussstation: NVA-CU5T

*Änderungen, die dem technischen Fortschritt dienen, bleiben vorbehalten.*



- In bestimmten Leiterplatten werden keine halogenierten Flammschutzmittel verwendet.
- Verwendung von wiederaufladbaren Lithiumionen-Akkus.
- Einsatz von Wellpappe als Transportschutz.
- Die Druckfarbe basiert auf Pflanzenölen, frei von leicht flüchtigen organischen Substanzen.

## NV-U73T/U53

### Hauptgerät

**Betriebstemperatur:** 5 – 45 °C

**Betriebsspannung:** 5 – 5,2 V Gleichstrom über mitgeliefertes USB-Kabel, gesondert erhältliches Netzteil oder mitgelieferten 12-V-/24-V-Autobatterieadapter (negative Erdung)

#### Verbindungsanschlüsse:

Buchse DC IN 5-5,2V

USB-Buchse

Buchse für GPS-Außenantenne

TMC-Antennenbuchse (nur NV-U73T)

**Empfangsfrequenzbereich:** 87,5 – 108,0 MHz (nur NV-U73T)

#### Speicherkarteneinschub:

Einschub für Memory Stick Duo

**Lautsprecher:** Rundlautsprecher, ø30 mm

**Stromaufnahme:** max. 1,5 A

**Abmessungen:** ca. 133 × 79 × 20 mm

(B × H × T, ohne vorstehende Teile und Bedienelemente)

**Gewicht:** ca. 210 g

### Monitor

**System:** Transmissives LCD-Display

**Anzeigesteuerung:** a-Si-TFT-Aktivmatrixsystem

**Abmessungen:** 4,3 Zoll (16:9)

ca. 95 × 54, 109 mm (h × v, D)

**Segment:** 391.680 (816 × 480) Punkte

## Ladedauer/Betriebsdauer des eingebauten Akkus

### Ladedauer

**Mit dem mitgelieferten Autobatterieadapter/mit dem gesondert erhältlichem Netzteil:**

ca. 2 Stunden (bei eingeschaltetem Gerät) bzw. 1 Stunde (im Bereitschaftsmodus)

**Mit dem mitgelieferten USB-Kabel:**

ca. 2 Stunden (im Bereitschaftsmodus)

### Betriebsdauer

Bis zu 2 Stunden, je nach Gebrauchsbedingungen

## Sonderzubehör

Autoeinbausatz: XA-49FM

Netzteil: XA-AC13

Autobatterieadapter: XA-DC3

GPS-Außenantenne: VCA-42

*Änderungen, die dem technischen Fortschritt dienen, bleiben vorbehalten.*



- In bestimmten Leiterplatten werden keine halogenierten Flammschutzmittel verwendet.
- Verwendung von wiederaufladbaren Lithiumionen-Akkus.
- Einsatz von Wellpappe als Transportschutz.
- Die Druckfarbe basiert auf Pflanzenölen, frei von leicht flüchtigen organischen Substanzen.

## Störungsbehebung

Anhand der folgenden Checkliste können Sie die meisten Probleme, die möglicherweise an Ihrem Gerät auftreten, selbst beheben.

Bevor Sie die folgende Checkliste durchgehen, überprüfen Sie bitte zunächst, ob Sie das Gerät richtig angeschlossen und bedient haben.

### Allgemeines

#### Das Gerät lässt sich nicht einschalten.

- Laden Sie den eingebauten Akku.
- Überprüfen Sie, ob der Autobatterieadapter fest in die Zigarettenanzünderbuchse eingesteckt ist.

#### Der eingebaute Akku lässt sich nicht laden.

- Schalten Sie das Gerät ein und dann wieder aus.
- Wenn der Autobatterieadapter verwendet wird, trennen Sie ihn von der Zigarettenanzünderbuchse und schließen Sie ihn dann wieder an.
- Der eingebaute Lithium-Ionen-Akku kann bei Temperaturen von 5 – 45 °C geladen werden kann. Wenn die Temperatur im Geräteinneren aufgrund von direktem Sonnenlicht usw. steigt, lässt sich der Akku möglicherweise nicht laden. Dies ist keine Fehlfunktion.
- Schalten Sie während des Ladens über USB den Computer ein.  
Beachten Sie bitte, dass die Anzeige CHG **7**/**3** im Bereitschaftsmodus des Computers möglicherweise grün leuchtet, obwohl der eingebaute Akku nicht vollständig geladen ist.

#### Es wird kein GPS-Signal empfangen.

Lesen Sie zunächst die Erläuterungen zum GPS-System (Seite 7) und überprüfen Sie dann den GPS-Status, indem Sie im Hauptmenü „Mehr...“ → „GPS-Status“ wählen.

- Aufgrund von Hindernissen kann das System keine GPS-Signale empfangen.
  - Stellen Sie das Fahrzeug an einer Stelle ab, an der die Signale deutlich empfangen werden.
- Vor der GPS-Antenne befindet sich ein Hindernis.
  - Installieren Sie das Gerät an einer Stelle, an der das Signal nicht durch die Karosserie usw. blockiert wird.
- Der GPS-Signalempfang ist je nach Material der Windschutzscheibe am Fahrzeug unter Umständen nicht gut.
  - Verwenden Sie die gesondert erhältliche GPS-Außenantenne VCA-42 (nur NV-U73T/U53).

#### Die auf der Karte angezeigte Position des Autos entspricht nicht der tatsächlichen Position.

Dies ist auf die Fehlerspanne beim GPS-Satellitensignal zurückzuführen. Dadurch kann es zu Abweichungen von einigen hundert Metern von der tatsächlichen Position kommen.

#### Die Sprachführung ist nicht zu hören.

Die Lautstärke ist zu niedrig.  
→ Erhöhen Sie die Lautstärke (Seite 13).

#### Die Anzeige auf dem LCD-Display ist nicht normal.

- Bei hohen Temperaturen verdunkelt sich möglicherweise das LCD-Display und die Anzeige ist nicht mehr deutlich erkennbar. Bei niedrigen Temperaturen können auf dem LCD-Display Nachbilder erscheinen. Hierbei handelt es sich nicht um Fehlfunktionen. Die Phänomene verschwinden, sobald wieder die normale Betriebstemperatur erreicht ist.
- Die Anzeige auf dem LCD-Display ist zu dunkel.
  - Der automatische Dimmer wurde möglicherweise aktiviert, da der Sensor **5** (Seite 8)/**4** (Seite 9) von einer Hand o. Ä. abgedeckt wurde.

#### Die Anschlussstation löst sich von der Befestigungsstelle.

Die Haftfähigkeit des Saugnapfs verringert sich, wenn seine Oberfläche oder die Befestigungsstelle verschmutzt ist.

→ Reinigen Sie die Oberfläche des Saugnapfs und die Befestigungsstelle mit einem weichen, feuchten, fusselfreien Tuch (Seite 20).

#### Der Demo-Modus beginnt automatisch, obwohl das Gerät nicht bedient wurde.

→ Zum Deaktivieren des automatischen Demo-Modus wählen Sie im Hauptmenü „Mehr...“ → „Einstellungen“ → „Grundeinstellungen“ → „Demo-Modus“. Stellen Sie sicher, dass „Demo-Modus“ deaktiviert ist.

### Bluetooth-Funktion (nur NV-U93T/U83)

#### Das zu verbindende Mobiltelefon erkennt dieses Gerät nicht.

- Setzen Sie „Bluetooth-Signal“ auf „Ein“ (Seite 15).
- Während eine Verbindung zu einem Mobiltelefon hergestellt wird, kann dieses Gerät von keinem anderen Mobiltelefon erkannt werden. Trennen Sie die aktuelle Verbindung und lassen Sie dann vom anderen Mobiltelefon aus nach diesem Gerät suchen.

---

### **Es kann keine Bluetooth-Verbindung hergestellt werden.**

- Führen Sie das Pairing erneut aus.
- Bei einigen Mobiltelefonmodellen ist eine Suche von diesem Gerät aus unter Umständen nicht möglich.
  - Suchen Sie vom Mobiltelefon aus nach diesem Gerät.
- Je nach dem Status des Mobiltelefons ist die Suche von diesem Gerät aus unter Umständen nicht möglich.
  - Suchen Sie vom Mobiltelefon aus nach diesem Gerät.
- Schlagen Sie die Erläuterungen zum Pairing und zum Herstellen einer Verbindung im Handbuch zum Mobiltelefon usw. nach und führen Sie den Vorgang erneut aus.
- Sehen Sie auf der Sony-Website nach, ob das betreffende Mobiltelefonmodell überhaupt mit diesem Gerät verbunden werden kann.

---

### **Der Name des erkannten Mobiltelefons wird nicht angezeigt.**

Je nach dem Status des Mobiltelefons wird der Name möglicherweise nicht angezeigt.

---

### **Die Stimme des anderen Gesprächsteilnehmers ist sehr leise.**

- Stellen Sie die Lautstärke durch Berühren von +/- im Display ein.

---

### **Bei Telefongesprächen ist ein Echo oder Rauschen zu hören.**

- Verringern Sie die Lautstärke.
- „Echo-/Rauschunterdrückung“ ist auf „Aus“ gesetzt.
  - Setzen Sie „Echo-/Rauschunterdrückung“ auf „Modus 1“ oder „Modus 2“.
- Wenn Umgebungsgeräusche das Telefongespräch überlagern, versuchen Sie, diese Geräusche zu reduzieren. Beispiel: Wenn das Fenster geöffnet ist und Straßenlärm usw. hereindringt, schließen Sie das Fenster. Wenn die Klimaanlage laut ist, drehen Sie diese herunter.

---

### **Die Tonqualität des anderen Gesprächsteilnehmers ist schlecht.**

- Die Tonqualität beim Telefonieren hängt von den Empfangsbedingungen des Mobiltelefons ab.
- Fahren Sie bei schlechtem Empfang mit dem Auto an eine Stelle, an der der Empfang für das Mobiltelefon besser ist.

---

### **Einige Funktionen stehen nicht zur Verfügung.**

- Vergewissern Sie sich, dass das verbundene Mobiltelefon die betreffenden Funktionen unterstützt.

---

### **Der Name des Gesprächsteilnehmers wird nicht angezeigt, wenn ein Anruf eingeht.**

- Der Gesprächsteilnehmer ist nicht im Telefonbuch gespeichert.
  - Speichern Sie ihn im Telefonbuch.
- Das anrufende Telefon ist so eingestellt, dass keine Telefonnummer übermittelt wird.

---

### **Das Pairing ist aufgrund einer Zeitlimitüberschreitung fehlgeschlagen.**

Je nach dem verbundenen Mobiltelefon ist das Zeitlimit für das Pairing sehr kurz. Versuchen Sie, das Pairing innerhalb des Zeitlimits auszuführen.

---

### **Bei einem Anruf über die Freisprechfunktion wird über den Lautsprecher des Geräts kein Ton ausgegeben.**

- Wenn der Ton über das Mobiltelefon ausgegeben wird, stellen Sie dieses so ein, dass der Ton über den Lautsprecher des Geräts ausgegeben wird.

---

### **Zurücksetzen des Geräts**

Wenn die Navigationssoftware abstürzt, setzen Sie das Gerät zurück.

Drücken Sie die Taste RESET und schalten Sie anschließend das Gerät ein.

#### **Hinweis**

*Nach dem Zurücksetzen und Einschalten des Geräts kann es etwas dauern, bis GPS-Signale empfangen werden.*

## A propos de ce manuel

- Ce guide de démarrage rapide contient des instructions relatives aux opérations de base des modèles NV-U93T, U83, U73T et U53.
  - Avant d'installer et d'utiliser ce système, lisez attentivement le présent manuel ainsi que le guide « Read This First » (Manuel d'installation) fourni.
  - Pour plus de détails, reportez-vous au mode d'emploi au format PDF disponible sur le disque de l'application fourni.
  - Le modèle NV-U93T est utilisé dans les captures d'écran.
  - Les fonctions disponibles comme POSITION plus, Bluetooth ou TMC varient suivant le modèle.Vérifiez le nom de votre modèle et reportez-vous aux indications mentionnant les différences entre les modèles dans chaque section de ce manuel.
- Il est possible que les illustrations contenues dans ce manuel diffèrent de l'apparence réelle de l'appareil.
- Conservez ce manuel ainsi que le guide « Read This First » pour toute référence ultérieure.



## Élimination des piles et accumulateurs usagés (Applicable dans les pays de l'Union Européenne et aux autres pays européens disposant de systèmes de collecte sélective)

Ce symbole, apposé sur les piles et accumulateurs ou sur les emballages, indique que les piles et accumulateurs fournis avec ce produit ne doivent pas être traités comme de simples déchets ménagers. En vous assurant que ces piles et accumulateurs sont mis au rebut de façon appropriée, vous participez activement à la prévention des conséquences négatives que leur mauvais traitement pourrait provoquer sur l'environnement et sur la santé humaine. Le recyclage des matériaux contribue par ailleurs à la préservation des ressources naturelles. Pour les produits qui pour des raisons de sécurité, de performance ou d'intégrité de données nécessitent une connexion permanente à une pile ou à un accumulateur, il conviendra de vous rapprocher d'un service technique qualifié pour effectuer le remplacement de celle-ci. En rapportant votre appareil électrique en fin de vie à un point de collecte approprié vous vous assurez que la batterie incorporée sera traitée correctement. Pour tous les autres cas de figure et afin d'enlever les piles ou les accumulateurs en toute sécurité de votre appareil, reportez-vous au manuel d'utilisation. Rapporter les batteries usagées au point de collecte approprié pour le recyclage. Pour toute information complémentaire au sujet du recyclage de ce produit ou des piles et batteries, vous pouvez contacter votre municipalité, votre déchetterie locale ou le point de vente où vous avez acheté ce produit.



## Traitement des appareils électriques et électroniques en fin de vie (Applicable dans les pays de l'Union Européenne et aux autres pays européens disposant de systèmes de collecte sélective)

Ce symbole, apposé sur le produit ou sur son emballage, indique que ce produit ne doit pas être traité avec les déchets ménagers. Il doit être remis à un point de collecte approprié pour le recyclage des équipements électriques et électroniques. En s'assurant que ce produit est bien mis au rebut de manière appropriée, vous aiderez à prévenir les conséquences négatives potentielles pour l'environnement et la santé humaine. Le recyclage des matériaux aidera à préserver les ressources naturelles. Pour toute information supplémentaire au sujet du recyclage de ce produit, vous pouvez contacter votre municipalité, votre déchetterie ou le magasin où vous avez acheté le produit.

Accessoire compatible : Adaptateur pour batterie de voiture



## NV-U93T/U83



Par la présente, Sony Corp. déclare que les appareils NV-U93T/U83 sont conformes aux exigences essentielles et aux autres dispositions pertinentes de la directive 1999/5/CE. Pour toute information complémentaire, veuillez consulter l'URL suivante :  
<http://www.compliance.sony.de/>

L'utilisation de cet équipement radio n'est pas autorisée dans une zone géographique située dans un rayon de 20 km à partir du centre de Ny-Alesund, Svalbard en Norvège.

## NV-U73T/U53



Le fabricant de ce produit est Sony Corporation, 1-7-1 Konan, Minato-ku, Tokyo, 108-0075 Japon. Son représentant autorisé concernant la CEM et la sécurité du produit est Sony Deutschland GmbH, Hedelfinger Strasse 61, 70327 Stuttgart, Allemagne. Veuillez vous référer aux adresses indiquées dans les documents d'entretien ou de garantie séparés concernant toute question relative à l'entretien et à la garantie.

### **Attention**

SONY NE PEUT EN AUCUN CAS ETRE  
TENUE RESPONSABLE DE TOUT  
DOMMAGE, DIRECT OU INDIRECT, DE  
QUELQUE NATURE QUE CE SOIT, NI  
D'AUTRES DOMMAGES, Y COMPRIS,  
MAIS SANS LIMITATION, LES PERTES DE  
BENEFICES, LES PERTES DE REVENUS,  
LES PERTES DE DONNEES ET  
L'INCAPACITE A UTILISER LE PRODUIT  
OU TOUT EQUIPEMENT ASSOCIE, AINSI  
QUE DES INDISPONIBILITES ET PERTES  
DE TEMPS LIEES A CE PRODUIT OU  
RESULTANT DE SON UTILISATION, DE  
SON MATERIEL ET/OU DE SON LOGICIEL.



# Table des matières

Avertissement .....	6
Emplacement des commandes.....	8
Mise sous/hors tension de l'appareil .....	10
Configuration initiale.....	10
Réception des signaux GPS.....	10

## **Opérations de base** 10

Utilisation des menus .....	10
Fonction Gesture Command (commande gestuelle).....	11
Utilisation du clavier .....	11

## **Recherche d'un itinéraire** 12

Définition de la destination et démarrage du radioguidage .....	12
Définition de la destination par d'autres moyens .....	12
Ecrans de radioguidage .....	13

## **Réglages du système** 14

## **Fonction Bluetooth (NV-U93T/U83 uniquement)** 15

Activation de la fonction Bluetooth .....	15
Pairage et connexion de cet appareil à un téléphone mobile.....	15
Connexion à un téléphone mobile à partir de cet appareil .....	15
Appels .....	15
Réception d'appels .....	16

## **Utilisation du logiciel fourni** 16

Contenu .....	16
Raccordement à votre ordinateur.....	17

## **Informations complémentaires** 17

Précautions .....	17
Communication Bluetooth (NV-U93T/U83 uniquement).....	17
A propos du « Memory Stick ».....	18
Qu'est-ce qu'un « Memory Stick » ?.....	18
Types de « Memory Stick Duo » compatibles .....	18
Remarque sur le panneau LCD.....	19
Entretien .....	19
Nettoyage .....	19
Remplacement du fusible.....	20
Remarques sur la mise au rebut de l'appareil .....	20
Spécifications .....	22
Dépannage .....	23
Réinitialisation de l'appareil .....	25

## Avertissement

VEUILLEZ LIRE CE MANUEL AINSI QUE LE GUIDE « READ THIS FIRST » (MANUEL D'INSTALLATION) FOURNI EN ENTIER AVANT D'INSTALLER OU DE FAIRE FONCTIONNER VOTRE SYSTÈME DE NAVIGATION PERSONNEL. UNE INSTALLATION OU UN USAGE INCORRECT DE CET APPAREIL PEUT ENTRAÎNER UN ACCIDENT, DES BLESSURES OU LA MORT.

Veillez à utiliser l'adaptateur pour batterie de voiture ou l'adaptateur secteur fourni ou en option, compatible avec l'appareil/le support. Sinon, une tension excessive risque d'être appliquée à l'appareil/au support et de provoquer l'émission de fumée, un incendie ou un accident. Pour plus d'informations sur les accessoires en option pour votre modèle, reportez-vous à la section « Spécifications » à la page 22.

## Sécurité

- Veillez à :
  - installer le système de navigation dans un endroit sûr où il ne gênera pas la vision du conducteur ;
  - ne pas installer l'appareil au-dessus d'un airbag ;
  - placer les câbles et le support à un endroit où ils ne gênent pas la conduite ;
  - fixer l'appareil correctement sur le support, pour éviter toute chute ;
  - nettoyer la surface de la ventouse et la surface de fixation avant de procéder à la fixation. Si vous installez l'appareil sur le tableau de bord, nettoyez la surface sur laquelle la ventouse sera fixée. Vérifiez également que la ventouse est bien fixée après l'installation, sinon l'appareil ou le support risque de tomber.
- Si vous n'observez pas ces dispositions, les conditions de conduite risquent d'être dangereuses.
- N'exercez pas de pression excessive sur l'appareil ou le support car il risque de tomber.
- Vous devez vous conformer aux réglementations, aux lois et au code de la route en vigueur dans votre pays.
- Ne regardez pas l'appareil en permanence lorsque vous conduisez. Cela est dangereux et peut provoquer un accident.

- Si vous devez utiliser le système de navigation pendant que vous conduisez, arrêtez tout d'abord votre véhicule dans un endroit qui ne présente aucun danger.
- Ne modifiez pas l'appareil.
- N'essayez pas de démonter l'appareil sauf pour le mettre au rebut.

## Manipulation

- Aucun corps étranger ne doit pénétrer dans le connecteur de l'appareil, car cela risquerait de provoquer un problème de fonctionnement.
- Lorsque vous n'utilisez pas l'appareil, éteignez-le en appuyant sur I/⏻ (1) / en faisant glisser I/⏻ (1). Retirez l'appareil du support, puis débranchez l'adaptateur pour batterie de voiture, sinon la batterie risque de se décharger. Vérifiez les éléments suivants :
  - Si l'allume-cigare de votre voiture n'est pas raccordé à la position ACC (Accessoires) de votre clé de contact, la batterie intégrée de l'appareil continue à être alimentée, même si vous avez coupé le contact ou si l'appareil n'est pas utilisé.
- Ne raccordez aucun accessoire autre que ceux fournis ou en option.
- N'exposez pas l'appareil au feu ou à l'eau, ceci risquerait de provoquer un problème de fonctionnement.
- Pour débrancher un câble, tirez-le en le tenant par la fiche et non par le câble lui-même.
- Pensez à retirer l'appareil lorsque vous quittez la voiture, pour éviter les risques de vol ou de détérioration causée par la chaleur à l'intérieur de la voiture.
- Notez que la batterie intégrée ne peut être chargée à des températures en dehors d'une plage comprise entre 5 et 45 °C.
- Ne laissez pas l'appareil exposé à des températures élevées car la capacité de la batterie intégrée risque de se détériorer ou vous risquez de ne plus pouvoir la recharger.

## A propos du GPS

Les informations GPS étant obtenues à l'aide des signaux émis par des satellites, il peut être difficile, voire impossible, d'obtenir des informations dans les endroits suivants :

- Tunnel ou souterrain
- Etage inférieur d'une autoroute à deux voies superposées
- Lieux entourés de bâtiments très élevés
- Routes bordées de grands arbres au feuillage dense

### Remarque

*La réception des signaux GPS peut être mauvaise selon le matériau du pare-brise de la voiture.*

## A propos du système de positionnement (POSITION plus) (NV-U93T/U83 uniquement)

Le système possède une fonction permettant d'afficher correctement la position actuelle de la voiture, même dans des endroits où les signaux GPS sont temporairement interrompus ou mauvais, par exemple lors du passage sous une voie d'autoroute. Suivez la procédure ci-après pour activer cette fonction :

- Fixez l'appareil sur le support.
- Roulez un moment dans une zone où les signaux GPS sont bien reçus.

Le système de positionnement est prêt à l'emploi lorsque vous avez roulé un moment avec l'appareil allumé.

### Remarques

- *La précision de cette fonction peut se dégrader si l'appareil est installé à proximité d'un pare-brise chauffant ou thermoréfléchissant.*
- *Selon les conditions, la position actuelle de la voiture ou le déplacement risque de ne pas être affiché(e) avec précision. Ceci sera toutefois corrigé dès que les signaux GPS seront de nouveau reçus.*
- *Cette fonction est uniquement disponible en cours de radioguidage.*

## AVIS IMPORTANT concernant la fonction Bluetooth ! (NV-U93T/U83 uniquement)

### Utilisation efficace en toute sécurité

Les modifications ou changements apportés à cet appareil, qui ne sont pas approuvés expressément par Sony, peuvent annuler le droit d'utilisation de l'appareil.

Veillez vérifier les restrictions dues aux exigences ou réglementations nationales relatives à l'utilisation d'un appareil Bluetooth avant d'utiliser ce produit.

### Conduite

Vérifiez la législation et les réglementations en vigueur concernant l'utilisation de téléphone mobiles (cellulaires) et d'équipements mains libres dans les endroits où vous circulez.

Soyez toujours très attentif à la conduite et gardez-vous avant de passer un appel ou de répondre si les conditions de circulation l'exigent.

### Exposition aux fréquences radio

Les signaux RF peuvent perturber des systèmes électroniques automobiles mal installés ou insuffisamment protégés, tels que les systèmes à injection électronique, les dispositifs d'antiblocage de frein électroniques (ABS), les régulateurs de vitesse électroniques ou les systèmes airbag.

Veillez confier l'installation ou l'entretien de cet appareil au constructeur ou au concessionnaire de votre véhicule. Une mauvaise installation ou un entretien mal fait peut être dangereux et annuler toute garantie concernant cet appareil.

Vérifiez auprès du constructeur de votre véhicule que l'utilisation de votre téléphone mobile (cellulaire) ne risque pas d'affecter le système électronique embarqué.

Vérifiez régulièrement que tous les équipements périphériques sans fil installés dans votre véhicule sont bien montés et fonctionnent correctement.

### Raccordement à d'autres périphériques

Lors du raccordement à un autre périphérique, lisez son mode d'emploi pour plus de détails concernant les instructions de sécurité.

suite à la page suivante →

## Appels d'urgence

Cet appareil mains libres Bluetooth et le périphérique électronique raccordé au système mains libres fonctionnent grâce à des signaux radio, des réseaux de téléphone mobile (cellulaire) et des réseaux terrestres, ainsi que grâce à des fonctions programmées par l'utilisateur, qui ne peuvent garantir la connexion dans toutes les conditions. Par conséquent, ne vous reposez pas uniquement sur les périphériques électroniques pour vos communications importantes (telles que les urgences médicales).

Rappelez-vous que pour passer ou recevoir des appels, l'appareil mains libres et le périphérique électronique raccordé à celui-ci doivent être activés dans une zone de service dans laquelle la puissance des signaux cellulaires est adaptée.

Les appels d'urgence peuvent ne pas être possibles sur tous les téléphones mobiles (cellulaires) ou lorsque certains services de réseau et/ou certaines fonctions du téléphone sont utilisées.

Consultez votre fournisseur de services local pour plus de renseignements.



## A propos du logiciel

Veuillez lire attentivement le « END-USER LICENSE AGREEMENT » (ACCORD DE LICENCE UTILISATEUR FINAL) avant utilisation.

## Emplacement des commandes

Reportez-vous aux pages indiquées pour obtenir plus d'informations.

### NV-U93T/U83

- 1 Touche I/☾ (mise sous tension/veille)** 10  
Permet de mettre l'appareil sous/hors tension.
- 2 Microphone intégré**  
Permet de communiquer par téléphone à l'aide de la fonction Bluetooth.
- 3 Touches de l'écran** 13
- 4 Fenêtre d'affichage/écran tactile**
- 5 Capteur du régulateur automatique de luminosité**  
Permet de détecter la lumière ambiante et de régler automatiquement la luminosité de l'écran.
- 6 Témoin  (Bluetooth)**  
S'allume en bleu lorsque le signal Bluetooth est émis.
- 7 Témoin CHG (charge de la batterie)**  
S'allume en rouge pendant la charge et devient vert lorsque celle-ci est terminée. Lorsque l'adaptateur est débranché, le témoin s'éteint.
- 8 Connecteur du support**
- 9 Touche RESET** 25
- 10 Prise DC IN 5V**  
Permet de raccorder l'adaptateur pour batterie de voiture ou l'adaptateur secteur\*.
- 11 Prise  (USB)** 17  
Permet de raccorder un ordinateur via un câble USB.

**12 Touche OPEN/RELEASE**  
Permet d'ouvrir l'antenne GPS intégrée ou de retirer l'appareil du support.  
Pour plus d'informations, reportez-vous au guide « Read This First » (Manuel d'installation) fourni.

**13 Plaque signalétique**

**14 Antenne GPS intégrée**

**15 Haut-parleur**  
Emet le guidage vocal et les avertissements.

**16 Témoin d'accès du Memory Stick**

**17 Fente d'insertion**  PRO Duo  
**(Memory Stick Duo)**  
Permet d'insérer un « Memory Stick Duo » pour étendre les fonctionnalités.

**18 Prise**  (casque)

## NV-U73T/U53

**1 Commutateur I/⏻ (mise sous tension/veille) 10**  
Permet de mettre l'appareil sous/hors tension.

**2 Touches de l'écran 13**

**3 Témoin CHG (charge de la batterie)**  
S'allume en rouge pendant la charge et devient vert lorsque celle-ci est terminée.  
Lorsque l'adaptateur est débranché, le témoin s'éteint.

**4 Capteur du régulateur automatique de luminosité**  
Permet de détecter la lumière ambiante et de régler automatiquement la luminosité de l'écran.

**5 Fenêtre d'affichage/écran tactile**

**6 Plaque signalétique**

**7 Haut-parleur**  
Emet le guidage vocal et les avertissements.

**8 Touche RELEASE**  
Permet de retirer l'appareil du support.  
Pour plus d'informations, reportez-vous au guide « Read This First » (Manuel d'installation) fourni.

**9 Témoin d'accès du Memory Stick**

**10 Fente d'insertion**  PRO Duo  
**(Memory Stick Duo)**  
Permet d'insérer un « Memory Stick Duo » pour étendre les fonctionnalités.

**11 Antenne GPS intégrée**

**12 Prise GPS ANT (antenne GPS)**  
Permet de raccorder l'antenne GPS externe VCA-42\*.

**13 Prise**  (USB) 17  
Permet de raccorder un ordinateur via un câble USB.

**14 Prise TMC (antenne TMC) (NV-U73T uniquement)**  
Permet de raccorder l'antenne TMC fournie.

**15 Prise DC IN 5-5.2 V**  
Permet de raccorder l'adaptateur pour batterie de voiture ou l'adaptateur secteur\*.

**16 Touche RESET 25**

\* Accessoire en option

## Mise sous/hors tension de l'appareil

### NV-U93T/U83

Appuyez sur I/⏻ (1).

### NV-U73T/U53

Faites glisser I/⏻ (1).

#### Remarque

*Si vous n'utilisez pas l'appareil pendant une période prolongée, la batterie intégrée risque de se décharger et l'appareil ne se mettra pas sous tension.*

*Dans ce cas, branchez l'adaptateur pour batterie de voiture et chargez l'appareil.*

*Une fois l'appareil chargé, la réception des signaux GPS peut prendre quelques instants lorsque vous mettez l'appareil sous tension.*

## Configuration initiale

Suivez les instructions à l'écran pour procéder à la configuration.

Les réglages peuvent être configurés plus précisément dans le menu de réglage, à tout moment (page 14).

## Réception des signaux GPS

Après l'installation initiale, avant d'utiliser le système de navigation, gardez votre voiture dans un endroit sûr et dégagé (sans bâtiments élevés, etc.) pendant 20 minutes environ au maximum pour que les signaux GPS puissent calculer correctement la position actuelle du véhicule.

L'icône indiquant l'état de la réception du signal GPS est affichée à l'écran. Le témoin  s'allume en rouge lorsque le signal ne peut être reçu.

## Opérations de base

Les principales procédures d'utilisation du système sont expliquées de manière détaillée. Les opérations générales peuvent être effectuées à partir de l'écran tactile. Touchez doucement les icônes affichées avec le doigt.

#### Remarque

*N'exercez pas de pression excessive sur l'écran et n'utilisez pas d'objet pointu comme un crayon, etc. pour tapoter sur l'écran.*

## Utilisation des menus



Le menu principal apparaît lorsque vous mettez l'appareil sous tension (sauf si vous êtes en radioguidage. Dans ce cas, c'est la carte qui apparaît).



Pour afficher le menu principal à partir de l'affichage de la carte, touchez celle-ci.

Pour revenir au menu principal à partir de n'importe quel écran de menu, touchez VOICE/POS., puis touchez la carte.

En cours d'utilisation du menu :





Pour revenir à l'écran précédent, touchez  ou .

Pour annuler la sélection du menu, touchez VOICE/POS. (la position actuelle du véhicule apparaît).



## Fonction Gesture Command (commande gestuelle)

Les opérations fréquentes peuvent être exécutées facilement sur les affichages de cartes (sauf en mode de défilement de la carte), en leur affectant un trait tracé avec le doigt à l'écran, comme une ligne, etc.

Pour	Dessinez
démarrer une navigation vers votre domicile	 un accent circonflexe
démarrer une navigation vers le CI le plus proche, enregistré sous les raccourcis*	Raccourci 1  une ligne horizontale (de gauche à droite) Raccourci 2  une ligne verticale (vers le bas) Raccourci 3  une ligne horizontale (de droite à gauche)
téléphoner chez vous (NV-U93T/U83 uniquement)	 un « V »

\* Pour plus d'informations sur les raccourcis, reportez-vous à la page 12.

## Utilisation du clavier



Le clavier est affiché lorsque vous devez saisir du texte.

Il vous suffit de saisir des caractères en majuscule car le système les convertit automatiquement en caractères appropriés. Vous pouvez saisir des caractères spéciaux si nécessaire.

### Candidat/zone d'entrée

Nombre de candidats



Pour	Touchez
saisir un caractère alphabétique	la touche du caractère souhaité
saisir un caractère spécial	« ÂÃÄ » pour basculer vers le clavier des caractères spéciaux, puis sur le caractère souhaité ; touchez ensuite « ABC » pour revenir au clavier alphabétique
saisir un numéro	« 123 » pour basculer vers le clavier numérique, puis sur la touche numérique souhaitée ; touchez ensuite « ABC » pour revenir au clavier alphabétique
saisir un espace	
supprimer un caractère	
sélectionner un candidat	 ou le candidat dans la liste
afficher la liste des candidats*	« List »

\* La liste des candidats s'affiche automatiquement lorsque les candidats se restreignent au fur et à mesure que vous saisissez des caractères.

## Recherche d'un itinéraire

Dès que la destination est définie, le système recherche automatiquement des itinéraires.

Avant de commencer, vérifiez que les signaux GPS sont suffisants pour permettre la navigation (page 10).

## Définition de la destination et démarrage du radioguidage

La procédure à suivre pour rechercher l'itinéraire et démarrer le radioguidage est décrite ci-dessous.

Dans l'exemple utilisé ici, la destination est définie par l'adresse.

Pour plus d'informations sur la définition de la destination par d'autres moyens, reportez-vous à la section « Définition de la destination par d'autres moyens » à la page 12.

### 1 Affichage du menu principal.

Touchez la carte lorsqu'elle s'affiche.

Dans l'écran de menu, touchez VOICE/POS., puis touchez la carte.

### 2 Sélectionnez « Navigation ».

### 3 Sélectionnez « Saisir adresse », puis saisissez l'adresse.

Saisissez les options dans l'ordre ci-dessous, puis touchez ✓ ou le candidat dans la liste pour poursuivre.

Pour plus de d'informations sur la manière de saisir les caractères, reportez-vous à la section « Utilisation du clavier » à la page 11.

① « Pays »

② « Localité / code postal »

S'il est possible d'identifier la destination à l'aide du code postal sélectionné\*1, l'écran de confirmation de l'adresse apparaît. Sélectionnez « Calculer l'itinéraire ».

③ « Route / Destination »

④ « N° » ou « Intersection »\*2

L'écran de confirmation de l'adresse s'affiche.

\*1 *Disponible uniquement au Royaume-Uni et aux Pays-Bas.*

\*2 *Peut uniquement être sélectionné si disponible dans la rue sélectionnée.*

## 4 Sélectionnez « Calculer l'itinéraire ».

L'itinéraire est calculé, puis le radioguidage commence.

## Définition de la destination par d'autres moyens

Vous pouvez également définir la destination et rechercher des itinéraires en utilisant les méthodes suivantes.

Dans le menu principal, sélectionnez les options dans l'ordre suivant, puis sélectionnez « Calculer l'itinéraire » (si nécessaire).

Pour plus d'informations, reportez-vous au manuel au format PDF fourni.

### A proximité

Permet de rechercher les itinéraires vers un CI (restaurant, hôtel, etc.) à proximité de la position actuelle du véhicule.

Sélectionnez « A proximité », puis l'une des options suivantes.

#### « Raccourci 1 - 3 »

Permet de rechercher les itinéraires vers le CI le plus proche de la catégorie, enregistré sous les raccourcis. Les catégories des raccourcis peuvent être personnalisées dans le menu de réglage.

#### « Recherche par nom »

Saisissez directement le nom du CI.

#### « Recherche par catégorie »

Sélectionnez la catégorie du CI souhaitée dans la liste.

### Vers mon domicile

Permet de rechercher les itinéraires vers votre domicile, quand vous l'avez enregistré.

## Navigation

Sélectionnez « Navigation », puis l'une des options suivantes.

### « Au niveau national »

Définit une zone de recherche large mais avec des catégories de recherche limitées. Pratique lors de la recherche de sites importants, tels qu'un aéroport.

### « Dans une ville »

Définit une zone de recherche restreinte mais dans laquelle toutes les catégories deviennent la cible de la recherche. Pratique lors de la recherche d'endroits de petite taille, tels qu'une station service ou un restaurant.

### « Carnet d'adresses »

Permet de rechercher les itinéraires vers un point de destination enregistré.

### « Destinations récentes »

Permet de rechercher les itinéraires vers les destinations recherchées récemment.

## Ecrans de radioguidage

Lorsqu'un itinéraire a été calculé, le guidage visuel ainsi que le guidage vocal vous permettent de naviguer jusqu'à la destination.

## Informations sur le menu outil de la carte

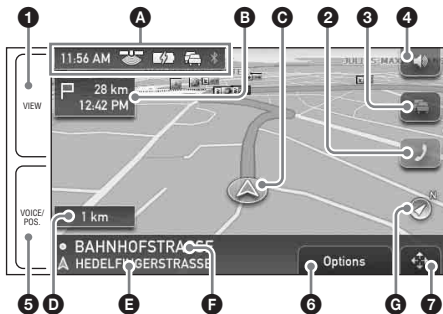

- 1 En cours de radioguidage : Pour basculer vers l'affichage des informations dynamiques sur l'itinéraire.
- 2 Pour basculer vers l'affichage appel en cours.\*1
- 3 Pour visualiser des informations TMC détaillées.\*2\*3
- 4 Pour régler le volume.
- 5 En cours de radioguidage : Pour écouter le guidage vocal suivant. En mode de défilement de la carte : Pour basculer à l'affichage de la position actuelle du véhicule.
- 6 Pour afficher une option de menu.
- 7 Pour basculer en mode de défilement de la carte.

\*1 NV-U93T/U83 uniquement.

Apparaît uniquement en cas d'appel dans l'affichage de carte.

\*2 NV-U93T/U73T uniquement.

Apparaît uniquement en cas d'embouteillage sur l'itinéraire.

\*3 iTMC (UK) et v-traffic (France) sont en option.

Pour souscrire à ce/ces service(s), veuillez consulter notre site Internet.  
<http://www.navu.sony-europe.com>

## Affichage de la carte

Tout droit



suite à la page suivante →

A l'approche d'une intersection



- A** Heure actuelle/Etat GPS/Etat de la batterie/  
Etat TMC\*<sup>1</sup>/Etat Bluetooth\*<sup>2</sup>  
Pour plus d'informations, reportez-vous au  
manuel au format PDF fourni.
- B** Heure d'arrivée estimée/distance jusqu'à la  
destination
- C** Position actuelle
- D** Distance jusqu'à la prochaine bifurcation
- E** Nom de la rue actuelle
- F** Nom de la rue suivante
- G** Indicateur du nord
- H** Direction actuelle/Vitesse actuelle
- I** Instructions après la prochaine
- J** Indicateur sous forme de barres de la distance  
jusqu'à la prochaine bifurcation
- K** Instructions relatives à la prochaine  
bifurcation

\*1 NV-U93T/U73T uniquement.

\*2 NV-U93T/U83 uniquement.

## Informations dynamiques sur l'itinéraire

Cet écran indique la distance jusqu'à la destination, les informations CI, etc.



## Ecran de l'itinéraire

Vous pouvez visualiser tout l'itinéraire jusqu'à la destination.

Pour l'afficher, sélectionnez « Options » → « Afficher l'itinéraire » dans l'écran de la carte.

## Mode de défilement de la carte

Vous pouvez passer en mode de défilement de la carte à partir de l'écran de la carte en appuyant sur pendant le radioguidage ou non.

En mode de défilement de la carte, le quadrillage est affiché sur la carte et vous pouvez faire glisser l'écran pour faire défiler la carte.

Touchez pour régler l'échelle de la carte.

Faites glisser le point souhaité sur l'intersection du quadrillage, puis touchez pour afficher le menu du mode de défilement de la carte afin de définir le point comme destination, etc.

Touchez pour revenir à l'affichage de la position actuelle du véhicule.

## Réglages du système

Vous pouvez configurer divers paramètres du système et de la mémoire.

Dans le menu principal, sélectionnez « Plus... » → « Réglages » → la catégorie souhaitée → l'option souhaitée pour effectuer chaque réglage.

## **Fonction Bluetooth (NV-U93T/U83 uniquement)**

### **Activation de la fonction Bluetooth**

- 1 Touchez « Téléphone » dans le menu principal.**  
Le menu de la fonction Bluetooth apparaît.
- 2 Sélectionnez « Réglages pour téléphone ».**
- 3 Réglez « Signal Bluetooth » sur « Activée ».**

### **Pairage et connexion de cet appareil à un téléphone mobile**

L'opération suivante n'est nécessaire que la première fois.

### **Connexion à un téléphone mobile à partir de cet appareil**

Vérifiez préalablement que le téléphone mobile est réglé de façon à permettre la recherche (découvrable).

- 1 Touchez « Téléphone » dans le menu principal.**
- 2 Sélectionnez « Réglages pour téléphone » → « Connexion du téléphone » → « Nouvel enregistrement ».**
- 3 Lorsque « Recherche d'un téléphone » apparaît, sélectionnez « OK ».**  
Le processus de recherche d'un téléphone mobile pouvant être connecté commence, puis le(s) nom(s) du(des) téléphone(s) mobile(s) détecté(s) apparaît(apparaissent) sous forme de liste.  
La durée de la recherche varie selon le nombre de téléphones mobiles.

- 4 Sélectionnez le téléphone mobile à connecter.**

Le pairage commence.

- 5 Saisissez une clé d'authentification\*.**  
Saisissez la même clé d'authentification pour cet appareil et le téléphone mobile en cours de connexion. La clé d'authentification peut être soit un numéro de votre choix, soit le numéro déterminé par le téléphone mobile en cours de connexion.  
Pour plus d'informations, reportez-vous au manuel du téléphone mobile en cours de connexion.
- 6 Touchez « OK » pour confirmer.**  
« Connecté » apparaît, la connexion est alors terminée.  
Selon le modèle de votre téléphone mobile, il est possible que la connexion nécessite également une opération sur le téléphone mobile lui-même.

*\* La clé d'authentification peut également être appelée « code d'authentification », « code PIN », « nombre PIN » ou « mot de passe », etc., selon le téléphone mobile.*

### **Appels**

Vous pouvez effectuer un appel à partir du téléphone mobile connecté à l'aide de cet appareil.

- 1 Touchez « Téléphone » dans le menu principal.**
- 2 Sélectionnez « Appel » → « Saisie numérique ».**
- 3 Saisissez le numéro de téléphone.**
- 4 Touchez  pour démarrer l'appel.**

### **Mettre fin aux appels**

Touchez « Terminer l'appel ».

## Réception d'appels

Lors de la réception d'un appel, la sonnerie du téléphone est émise par le haut-parleur de l'appareil.

### 1 Lors de la réception d'un appel, touchez « Répondre ».

L'appel commence.

Le microphone intégré de cet appareil capte votre voix.

## Utilisation du logiciel fourni

Les principales fonctions du logiciel disponible sur le disque fourni sont décrites ci-après.

Si vous insérez le disque dans le lecteur CD-ROM de votre ordinateur, l'écran s'affiche automatiquement. Suivez les instructions à l'écran.

---

## Contenu

---

### Installation du logiciel de connexion pour ordinateur\*1

Un logiciel de connexion pour ordinateur (ActiveSync) peut être installé. Veillez à vous connecter en tant qu'administrateur lors de l'installation de ce logiciel.

---

### Assistant langues

Des données concernant la langue de l'affichage à l'écran et du guidage vocal peuvent être ajoutées à l'appareil et les données inutiles peuvent être supprimées.

---

### Lire le manuel

Vous pouvez lire le manuel au format PDF qui contient d'autres informations concernant les opérations disponibles.

---

### Support

Permet un accès facile au site du support technique dédié aux systèmes de navigation Sony.

Consultez ce site pour en savoir plus sur le support technique comme les mises à jour logicielles, les FAQ, etc.

---

### Assistant cartes\*2

Des données cartographiques peuvent être copiées vers l'appareil ou le « Memory Stick » (non fourni) à partir du disque fourni.

Lors de la copie, il est possible que vous soyez obligé de supprimer les données cartographiques inutiles pour libérer de l'espace mémoire.

---

\*1 L'installation est nécessaire uniquement pour les utilisateurs de Windows 2000/Windows XP.

\*2 La fonction Assistant cartes peut uniquement être utilisée pour le modèle dont le disque contient des données cartographiques.

## Raccordement à votre ordinateur

Avant de procéder au raccordement à l'ordinateur, installez le logiciel de connexion pour ordinateur sur celui-ci.

- Pour les utilisateurs de Windows 2000/Windows XP :  
Installez ActiveSync à partir du disque fourni.
- Pour les utilisateurs de Windows Vista :  
Téléchargez le logiciel « Windows Mobile Device Center 6.1 » ou une version ultérieure sur le site de support Microsoft, s'il n'est pas installé sur votre ordinateur.

### 1 Raccordez l'appareil à votre ordinateur à l'aide du câble USB.

#### **Remarques lors du transfert des données**

*Pendant le transfert, veillez à ne pas :*

- débrancher le câble USB ;
- faire passer l'appareil en mode de veille ou réinitialiser l'appareil ;
- arrêter l'ordinateur, le mettre en mode de veille ou le redémarrer.

## Informations complémentaires

### Précautions

#### **Communication Bluetooth (NV-U93T/U83 uniquement)**

- La technologie sans fil Bluetooth fonctionne dans un rayon d'environ 10 mètres. La portée de communication maximale peut varier selon les obstacles (personne, métal, mur, etc.) ou l'environnement électromagnétique.
- Lorsque vous utilisez la fonction Bluetooth, installez l'appareil à une distance maximale de 60 cm du conducteur.
- Les conditions suivantes peuvent affecter la sensibilité de la communication Bluetooth.
  - Un obstacle, par exemple, une personne, un objet métallique ou un mur se trouve entre cet appareil et le téléphone mobile.
  - Un appareil utilisant une fréquence de 2,4 GHz, par exemple un périphérique LAN sans fil, un téléphone sans fil, ou un four à micro-ondes est utilisé à proximité de cet appareil.
- Etant donné que les périphériques Bluetooth et les périphériques LAN (IEEE802.11b/g) sans fil utilisent la même fréquence, des interférences en hyperfréquences peuvent survenir et entraîner une dégradation de la vitesse de communication, des parasites ou une connexion non valide si cet appareil est utilisé à proximité d'un périphérique LAN sans fil. En pareil cas, prenez les mesures suivantes :
  - utilisez cet appareil dans un rayon d'au moins 10 m par rapport au périphérique LAN sans fil ;
  - si cet appareil est utilisé dans un rayon de 10 m du périphérique LAN sans fil, mettez ce dernier hors tension ;
  - installez cet appareil et le téléphone mobile aussi près que possible l'un de l'autre.

suite à la page suivante →

- Les émissions d'hyperfréquences d'un périphérique Bluetooth peuvent perturber le fonctionnement des appareils médicaux. Mettez cet appareil et le téléphone mobile hors tension dans les endroits suivants, afin d'éviter tout accident :
  - endroits où du gaz inflammable est présent, dans un hôpital, un train, un avion ou une station service ;
  - à proximité de portes automatiques ou d'alarmes incendie.
- Cet appareil prend en charge les fonctionnalités de sécurité conformes à la norme Bluetooth pour offrir une connexion sécurisée lors de l'utilisation de la technologie sans fil Bluetooth. Cependant, cette sécurité peut être insuffisante selon le réglage. Soyez prudent lorsque vous communiquez au moyen de la technologie sans fil Bluetooth.
- Nous ne pouvons être tenus responsables de la fuite d'informations lors d'une communication Bluetooth.
- La connexion ne peut pas être garantie avec tous les téléphones mobiles.
  - Un téléphone mobile doté de la fonction Bluetooth doit être conforme à la norme Bluetooth spécifiée par Bluetooth SIG et être authentifié.
  - Même si le téléphone mobile connecté est conforme à la norme Bluetooth précédemment mentionnée, certains téléphones mobiles risquent de ne pas se connecter ou de ne pas fonctionner correctement selon leurs caractéristiques ou spécifications.
  - Lors de communications téléphoniques mains libres, des parasites peuvent se produire, en fonction du modèle de votre téléphone mobile ou de l'environnement de communication.
- Selon le téléphone mobile à connecter, le délai avant le début de la communication peut être plus ou moins long.

## Autres

- L'appareil Bluetooth peut ne pas fonctionner avec les téléphones mobiles, en fonction des conditions des ondes radio et de l'endroit où l'appareil est utilisé.

- Si vous éprouvez une gêne après avoir utilisé l'appareil Bluetooth, cessez de l'utiliser immédiatement. Si le problème persiste, contactez votre revendeur Sony le plus proche.

## A propos du « Memory Stick »

### Qu'est-ce qu'un « Memory Stick » ?

Un « Memory Stick » est un support d'enregistrement compact à circuit intégré offrant une grande capacité. Il a été conçu non seulement pour échanger/partager des données numériques au moyen de produits compatibles « Memory Stick », mais également pour servir de support de stockage externe insérable/amovible permettant de sauvegarder des données.

### Types de « Memory Stick Duo » compatibles

Vous pouvez utiliser les types de « Memory Stick Duo » suivants avec le système.\*1

- « Memory Stick Duo » (non compatible avec la technologie MagicGate)
- « MagicGate Memory Stick Duo »\*2
- « Memory Stick PRO Duo »\*2

\*1 *Il a été démontré que ce système peut fonctionner avec un « Memory Stick Duo » d'une capacité de 4 Go ou inférieure. Toutefois, nous ne garantissons pas le fonctionnement de tous les supports « Memory Stick Duo ».*

\*2 *Les « MagicGate Memory Stick Duo » et « Memory Stick PRO Duo » sont dotés de fonctions MagicGate. MagicGate est une technologie de protection des droits d'auteur utilisant l'encodage des données. Les données protégées par la technologie MagicGate ne peuvent pas être lues avec cet appareil.*

### Remarques

- Ce système ne prend en charge que la lecture des données d'un « Memory Stick Duo ». Le formatage ou l'écriture de données sur un « Memory Stick Duo » sont impossibles.
- Ce système ne prend pas en charge le transfert parallèle à haute vitesse des données.
- Les « Memory Stick » de taille standard ne peuvent être utilisés avec ce système.



- Lorsque vous utilisez un « Memory Stick Duo », veillez à vérifier le sens d'insertion. Une utilisation incorrecte peut provoquer des problèmes de fonctionnement du système.
- N'insérez pas le « Memory Stick Micro » directement dans un produit compatible « Memory Stick PRO » sans utiliser l'adaptateur M2\* fourni avec le support (ou vendu séparément). Si vous essayez de l'insérer sans utiliser l'adaptateur M2\*, il est possible que vous ne puissiez pas le retirer.
- Tenez le « Memory Stick Duo », le « Memory Stick Micro » ou l'adaptateur M2\* hors de portée des enfants afin d'éviter tout risque d'ingestion accidentelle.
- Évitez de retirer le « Memory Stick Duo » du système tandis que le système est en train de lire des données.
- Les données risquent d'être endommagées dans les cas suivants :
  - le « Memory Stick Duo » est retiré ou le système est arrêté pendant une opération de lecture ;
  - le « Memory Stick Duo » est utilisé dans un endroit exposé à de l'électricité statique ou des interférences électriques.
- Nous vous recommandons d'effectuer une sauvegarde des données importantes.
- Ne pliez pas le « Memory Stick Duo », ne le laissez pas tomber et ne lui appliquez pas de chocs.
- Ne démontez pas ou ne modifiez pas le « Memory Stick Duo ».
- Ne mouillez pas le « Memory Stick Duo ».
- N'utilisez pas ou ne rangez pas le « Memory Stick Duo » dans un endroit exposé à :
  - des températures très élevées, comme dans une voiture garée en plein soleil,
  - la lumière directe du soleil,
  - une humidité élevée ou des lieux où sont entreposées des substances corrosives.

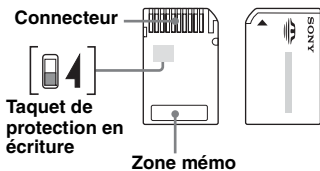

- Ne touchez pas le connecteur du « Memory Stick Duo » avec vos doigts ou des objets métalliques.
- Vous ne pouvez pas enregistrer, éditer ou supprimer des données si vous faites glisser le taquet de protection en écriture en position LOCK.
- Lorsque vous faites glisser le taquet de protection en écriture du « Memory Stick Duo », utilisez un objet à pointe fine.

- Lorsque vous utilisez un « Memory Stick Duo » sans taquet de protection en écriture, veillez à ne pas éditer ou supprimer des données par inadvertance.
- Lorsque vous écrivez sur la zone mémo de l'étiquette fixée, n'appuyez pas trop fort.
- Lorsque vous transportez ou rangez le « Memory Stick Duo », mettez-le dans l'étui fourni.

\* Abréviation de « Memory Stick Micro ».

## Remarque sur le panneau LCD

Des points immobiles bleus, rouges ou verts peuvent apparaître sur le moniteur. Il s'agit de « points lumineux » et ils peuvent apparaître sur n'importe quel écran LCD. Le panneau LCD est le fruit d'une technologie de pointe et plus de 99,99 % des segments sont fonctionnels. Toutefois, un petit pourcentage d'entre eux (généralement 0,01 %) peut ne pas s'allumer correctement. Ceci n'occasionne toutefois aucune gêne lors du visionnage.

## Entretien

### Nettoyage

- Nettoyez la surface de la ventouse avec un chiffon doux, humide non pelucheux si elle est sale et que la fixation est moins fiable. Séchez bien la ventouse avant de la refixer.
- Nettoyez la fenêtre d'affichage avec un chiffon de nettoyage disponible dans le commerce.

### Remarque

Si la ventouse laisse une trace sur le pare-brise, nettoyez-la à l'eau.

## Remplacement du fusible

Lorsque vous remplacez le fusible de l'adaptateur pour batterie de voiture, veillez à utiliser un fusible dont la capacité, en ampères, correspond à la valeur indiquée sur l'ancien fusible (**2,5 A**). Si le fusible fond, vérifiez le branchement de l'alimentation et remplacez le fusible. Si le nouveau fusible fond de nouveau, il est possible que l'appareil soit défectueux. Dans ce cas, consultez votre revendeur Sony le plus proche.

### Avertissement

N'utilisez jamais de fusible dont la capacité, en ampères, dépasse celle du fusible fourni avec l'appareil, car vous risqueriez d'endommager l'appareil.

## Remarques sur la mise au rebut de l'appareil

Retirez la batterie au lithium-ion lorsque vous mettez l'appareil au rebut et portez la batterie dans un lieu de collecte et de recyclage. La procédure permettant de retirer la batterie est décrite ci-dessous.

### Remarque

*Ne démontez jamais l'appareil sauf pour le mettre au rebut.*

- 1 Appuyez sur la touche **RESET** de l'appareil pour le mettre hors tension.
- 2 Retirez les bouchons en caoutchouc situés à l'arrière de l'appareil, puis les vis à l'aide d'un tournevis.

### NV-U93T/U83

Retirez les 2 bouchons en caoutchouc, puis les 4 vis.

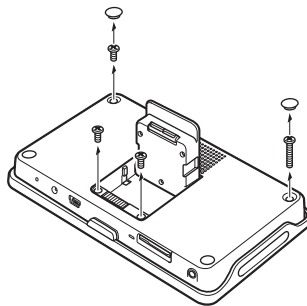

### NV-U73T/U53

Retirez les 4 bouchons en caoutchouc, puis les 4 vis.

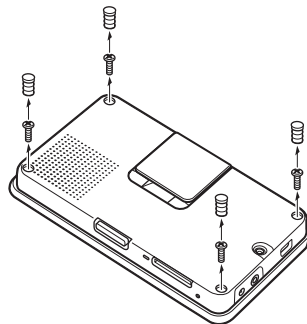

### 3 Retirez le capot arrière.

#### NV-U93T/U83

Utilisez un objet pointu, comme un tournevis à tête plate, aux endroits indiqués dans l'illustration pour libérer le système de verrouillage et ouvrir le capot arrière.

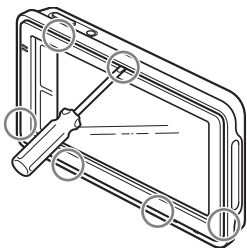

#### NV-U73T/U53

Appuyez aux endroits ❶ et ❷ indiqués sur l'illustration pour libérer le système de verrouillage, puis ouvrez le capot arrière avec vos mains ❸.

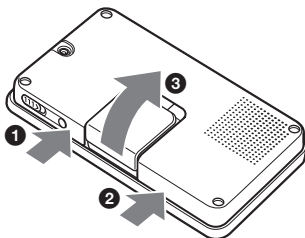

### 4 Retirez la batterie.

#### NV-U93T/U83

Avant de retirer la batterie, retirez la vis comme illustré ci-dessous.

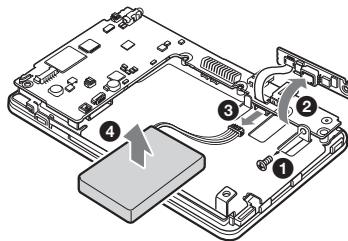

#### NV-U73T/U53

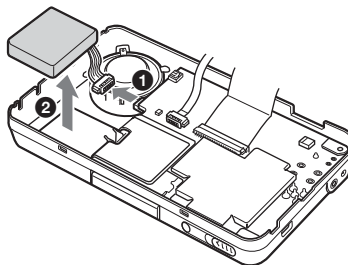

### 5 Isolez la borne du connecteur en l'enroulant dans un ruban adhésif.

#### Remarques sur la batterie au lithium-ion

- Maintenez la batterie hors de portée des enfants.
- Ne tenez pas la batterie avec des pinces métalliques car cela pourrait provoquer un court-circuit.

#### ATTENTION

Utilisée de façon incorrecte, la pile peut exploser. Ne pas la recharger, la démonter ni la jeter au feu.

## Spécifications

### NV-U93T/U83

#### Appareil principal

**Température de fonctionnement :** 5 – 45 °C

**Alimentation requise :** 5 V CC

par le câble USB fourni ou l'adaptateur secteur en option

**Bornes de raccordement :**

Connecteur du support

Prise DC IN 5 V

Prise USB

Prise de casque

**Fente d'insertion de la carte mémoire :**

Fente d'insertion du Memory Stick Duo

**Haut-parleur :** haut-parleur ovale 20 × 40 mm

**Puissance consommée :** 1,5 A max.

**Dimensions :** environ 145 × 87 × 20 mm

(l × h × p, parties saillantes non comprises)

**Poids :** environ 250 g

#### Moniteur

**Système :** écran à cristaux liquides transmissif

**Système de matrice :**

Système à matrice active TFT a-Si

**Dimensions :** 4,8 po (16:9)

Environ 106 × 60, 122 mm (h × v, d)

**Segmentation :** 391 680 (816 × 480) points

#### Communication sans fil

**Système de communication :**

Norme Bluetooth version 2.0

**Sortie :** Norme Bluetooth Power Class 2

(Max. + 4 dBm)

**Portée de communication maximale :**

En ligne directe : environ 10 m\*1

**Bande de fréquences :**

Bande de 2,4 GHz (2,4000 – 2,4835 GHz)

**Méthode de modulation :** FHSS

**Profil Bluetooth compatibles\*2 :**

HFP (Hands-free Profile)

OPP (Object Push Profile)

\*1 La portée réelle varie en fonction de nombreux facteurs tels que la présence d'obstacles entre les périphériques, les champs magnétiques autour des fours à micro-ondes, l'électricité statique, la sensibilité de la réception, les performances de l'antenne, le système d'exploitation, les applications logicielles, etc.

\*2 Les profils standard Bluetooth sont destinés à la communication Bluetooth entre les périphériques.

#### Support

**Température de fonctionnement :** 5 – 45 °C

**Alimentation requise :** 5,2 V CC

par l'adaptateur pour batterie de voiture 12 V/24 V fourni (masse négative)

**Bornes de raccordement :**

Connecteur de l'appareil

Prise DC IN 5.2 V

Prise d'antenne TMC (NV-U93T uniquement)

**Fréquence de réception :** 87,5 – 108,0 MHz

(NV-U93T uniquement)

#### Temps de charge/durée d'utilisation de la batterie intégrée

##### Temps de charge

**Avec l'adaptateur pour batterie de voiture fourni/**

**l'adaptateur secteur en option :**

Environ 3 heures (avec l'appareil sous tension), ou 1,5 heures (en mode de veille)

**Avec le câble USB fourni :**

Environ 3 heures (en mode de veille)

##### Durée d'utilisation

Jusqu'à 2 heures (selon l'utilisation)

#### Accessoires en option

Kit d'installation pour voiture : XA-49FM

Adaptateur secteur : XA-AC13

Adaptateur pour batterie de voiture : XA-DC3

Support avec fonction TMC pour la voiture :

NVA-CU5T

*La conception et les spécifications sont sujettes à modification sans préavis.*



- Aucun retardateur de flamme halogéné n'est utilisé dans certaines cartes à circuits imprimés.
- Utilisation des batteries au lithium-ion rechargeables.
- La prévention contre les chocs est assurée par une protection en carton ondulé.
- Imprimée avec de l'encre à base d'huile végétale sans COV (composés organiques volatils).

## NV-U73T/U53

### Appareil principal

**Température de fonctionnement :** 5 – 45 °C

**Alimentation requise :** 5 – 5,2 V CC

par le câble USB fourni, l'adaptateur secteur en option ou l'adaptateur pour batterie de voiture 12 V/24 V fourni (masse négative)

**Bornes de raccordement :**

Prise DC IN 5-5.2 V

Prise USB

Prise d'antenne GPS externe

Prise d'antenne TMC (NV-U73T uniquement)

**Fréquence de réception :** 87,5 – 108,0 MHz

(NV-U73T uniquement)

**Fente d'insertion de la carte mémoire :**

Fente d'insertion du Memory Stick Duo

**Haut-parleur :** haut-parleur circulaire ø 30 mm

**Puissance consommée :** 1,5 A max.

**Dimensions :** environ 133 × 79 × 20 mm

(l × h × p, parties saillantes non comprises)

**Poids :** environ 210 g

### Moniteur

**Système :** écran à cristaux liquides transmissif

**Système de matrice :**

Système à matrice active TFT a-Si

**Dimensions :** 4,3 po (16:9)

Environ 95 × 54, 109 mm (h × v, d)

**Segmentation :** 391 680 (816 × 480) points

### Temps de charge/durée d'utilisation de la batterie intégrée

#### Temps de charge

**Avec l'adaptateur pour batterie de voiture fourni/**

**l'adaptateur secteur en option :**

Environ 2 heures (avec l'appareil sous tension), ou 1 heure (en mode de veille)

**Avec le câble USB fourni :**

Environ 2 heures (en mode de veille)

#### Durée d'utilisation

Jusqu'à 2 heures (selon l'utilisation)

### Accessoires en option

Kit d'installation pour voiture : XA-49FM

Adaptateur secteur : XA-AC13

Adaptateur pour batterie de voiture : XA-DC3

Antenne GPS externe : VCA-42

*La conception et les spécifications sont sujettes à modification sans préavis.*



- Aucun retardateur de flamme halogéné n'est utilisé dans certaines cartes à circuits imprimés.
- Utilisation des batteries au lithium-ion rechargeables.
- La prévention contre les chocs est assurée par une protection en carton ondulé.
- Imprimée avec de l'encre à base d'huile végétale sans COV (composés organiques volatils).

## Dépannage

La liste de contrôles suivante vous aidera à remédier aux problèmes que vous pourriez rencontrer avec cet appareil.

Avant de passer en revue la liste de contrôles ci-dessous, vérifiez les procédures de raccordement et d'utilisation.

### Généralités

**L'appareil ne se met pas sous tension.**

→ Rechargez la batterie intégrée.

→ Vérifiez que l'adaptateur pour batterie de voiture est correctement inséré dans l'allume-cigare.

**La batterie intégrée ne peut pas être rechargée.**

→ Mettez l'appareil sous tension, puis hors tension.

→ Si l'adaptateur pour batterie de voiture est utilisé, débranchez-le de l'allume-cigare, puis rebranchez-le.

→ La batterie au lithium-ion intégrée peut être chargée à des températures comprises entre 5 et 45 °C. La batterie ne peut pas être chargée si la température à l'intérieur de l'appareil augmente en raison d'une exposition directe au soleil, etc. Il ne s'agit pas d'un problème de fonctionnement.

→ Mettez l'ordinateur sous tension pendant le chargement USB.

Il se peut que le témoin CHG  s'allume en vert en mode de veille de l'ordinateur, même si la batterie intégrée n'est pas complètement chargée.

**suite à la page suivante →**

---

### Impossible de recevoir un signal GPS.

Lisez d'abord la présentation du GPS (page 7), puis vérifiez l'état du GPS en sélectionnant « Plus... » dans le menu principal → « État GPS ».

- Le système ne peut recevoir de signaux GPS à cause d'un obstacle.
  - Déplacez votre véhicule vers un endroit où les signaux peuvent être reçus plus clairement.
- Il y a un obstacle devant l'antenne GPS.
  - Installez l'appareil à un endroit où le signal n'est pas interrompu par la carrosserie du véhicule, etc.
- La réception des signaux GPS peut être mauvaise selon le matériau du pare-brise de la voiture.
  - Utilisez l'antenne GPS externe VCA-42 en option. (NV-U73T/U53 uniquement)

---

### La position du véhicule sur la carte ne correspond pas à la route sur laquelle se trouve actuellement le véhicule.

La marge d'erreur du signal émis par les satellites GPS est trop grande. Une marge d'erreur de quelques centaines de mètres maximum peut se produire.

---

### Le guidage vocal est inaudible.

Le réglage du volume est trop faible.  
→ Augmentez le volume (page 13).

---

### L'écran LCD ne s'affiche pas normalement.

- A des températures élevées, il est possible que l'écran LCD s'assombrisse et que les images ne soient pas nettes. A des températures basses, une image rémanente peut se produire sur l'écran LCD. Il ne s'agit pas de problèmes de fonctionnement et l'écran LCD reviendra à son état normal lorsque la température sera revenue dans les limites de la plage de fonctionnement spécifiée.
- L'écran LCD est sombre.
  - La fonction de régulateur automatique de luminosité est peut-être activée parce que son capteur **5** (page 8)/**4** (page 9) est couvert par une main, etc.

---

### Le support se détache de la surface de fixation.

La fixation n'est plus fiable si la surface de la ventouse ou la surface de fixation est sale.

- Nettoyez la surface de la ventouse et la surface de fixation avec un chiffon doux, humide non pelucheux (page 19).

---

### Le mode de démonstration démarre automatiquement, même si aucune opération n'est effectuée.

- Désactivez le mode de démonstration automatique en sélectionnant « Plus... » dans le menu principal → « Réglages » → « Réglages de base » → « Mode démo », puis vérifiez que « Mode démo » est désactivé.

---

### Fonction Bluetooth (NV-U93T/U83 uniquement)

---

#### Le téléphone mobile en cours de connexion ne parvient pas à détecter cet appareil.

- Réglez « Signal Bluetooth » sur « Activée » (page 15).
- Cet appareil ne peut pas être détecté à partir d'un autre téléphone mobile en cours de connexion à celui-ci. Interrompez la connexion actuelle, puis recherchez cet appareil à partir d'un autre téléphone mobile.

---

#### La connexion Bluetooth est impossible.

- Recommencez le pairing.
- Selon le modèle de votre téléphone mobile, il est possible que la recherche à partir de cet appareil soit impossible.
  - Recherchez cet appareil à partir du téléphone mobile.
- Selon l'état du téléphone mobile, il est possible que la recherche à partir de cet appareil soit impossible.
  - Recherchez cet appareil à partir du téléphone mobile.
- Vérifiez le pairing et la procédure de connexion dans le manuel du téléphone mobile, etc., puis exécutez à nouveau l'opération.
- Consultez le site Internet Sony pour vérifier que le modèle de téléphone mobile peut être connecté à cet appareil.

---

#### Le nom du téléphone mobile détecté n'apparaît pas.

Selon l'état du téléphone mobile, il peut être impossible d'en obtenir le nom.

---

#### Le volume de la voix de l'appelant est trop faible.

- Réglez le volume en touchant +/- sur l'écran.

---

**De l'écho ou des parasites sont audibles pendant les conversations téléphoniques.**

- Baissez le volume.
- « Suppression du bruit / de l'écho » est réglé sur « Désactivée ».
  - Réglez « Suppression du bruit / de l'écho » sur « Mode 1 » ou « Mode 2 ».
- Si le bruit ambiant autre que l'appel téléphonique est élevé, essayez de le réduire. Ex. : si une fenêtre est ouverte et que le bruit de la route, etc. est fort, fermez la fenêtre. Si la climatisation est bruyante, réduisez-la.

---

**La qualité du son de la voix de l'appelant est mauvaise.**

- La qualité du son dépend des conditions de réception du téléphone mobile.
- Déplacez votre voiture dans un endroit où le signal du téléphone mobile augmente si la réception est mauvaise.

---

**Certaines fonctions sont inopérantes.**

- Vérifiez que le téléphone mobile en cours de connexion prend en charge les fonctions en question.

---

**Le nom de l'interlocuteur n'apparaît pas lors de la réception d'un appel.**

- L'interlocuteur n'est pas enregistré dans le répertoire du téléphone.
  - Enregistrez-le dans le répertoire.
- Le téléphone appelant n'est pas réglé pour communiquer son numéro de téléphone.

---

**Le pairage a échoué en raison du dépassement de la durée limite.**

Selon l'état du téléphone mobile en cours de connexion, il se peut que la durée limite pour le pairage soit courte. Essayez de réaliser le pairage dans le temps imparti.

---

**Aucun son n'est émis par le haut-parleur de l'appareil lors d'un appel mains libres.**

- Si le son est émis par le téléphone mobile, réglez ce dernier afin que le son soit émis par le haut-parleur de l'appareil.
- 

---

**Réinitialisation de l'appareil**

Si le logiciel de navigation est figé, essayez de réinitialiser l'appareil. Appuyez sur la touche RESET, puis mettez l'appareil sous tension.

**Remarque**

*Une fois l'appareil réinitialisé, la réception des signaux GPS peut prendre quelques instants lorsque vous mettez l'appareil sous tension.*

### Informatie over deze handleiding

- Deze Beknopte handleiding bevat instructies voor algemene handelingen op de NV-U93T, U83, U73T en U53.
  - Voordat u dit systeem installeert en gebruikt, leest u deze handleiding en het document "Read This First" (Installatiehandleiding) aandachtig door. Raadpleeg de PDF-handleiding op de bijgeleverde disc met de toepassing voor meer informatie.
  - In deze handleiding wordt het model NV-U93T gebruikt voor illustratiedoeleinden.
  - Beschikbare functies, zoals POSITION plus, Bluetooth of TMC, verschillen per model. Controleer de naam van uw model en raadpleeg de verschillen die worden aangegeven in elk gedeelte van deze handleiding.
- Illustraties in deze handleiding kunnen afwijken van het apparaat.
- Bewaar deze handleiding en "Read This First", zodat u deze later weer kunt raadplegen.



### Verwijdering van oude batterijen (in de Europese Unie en andere Europese landen met afzonderlijke inzamelingsystemen)

Dit symbool op de batterij of verpakking wijst erop dat de meegeleverde batterij van dit product niet als huishoudelijk afval behandeld mag worden. Door deze batterijen op juiste wijze af te voeren, voorkomt u voor mens en milieu negatieve gevolgen die zich zouden kunnen voordoen in geval van verkeerde afvalbehandeling. Het recycleren van materialen draagt bij tot het vrijwaren van natuurlijke bronnen. In het geval dat de producten om redenen van veiligheid, prestaties dan wel in verband met data-integriteit een permanente verbinding met batterij vereisen, dient deze batterij enkel door gekwalificeerd servicepersoneel vervangen te worden. Om ervoor te zorgen dat de batterij op een juiste wijze zal worden behandeld, dient het product aan het eind van zijn levenscyclus overhandigd te worden aan het desbetreffende inzamelingspunt voor de recyclage van elektro-, en elektronisch-materiaal. Voor alle andere batterijen verwijzen we u naar het gedeelte hoe de batterij veilig uit het product te verwijderen. Overhandig de batterij bij het desbetreffende inzamelingspunt voor de recyclage van batterijen. Voor meer details in verband met het recyclen van dit product of batterij, neemt u contact op met de gemeentelijke instanties, het bedrijf of de dienst belast met de verwijdering van huishoudafval of de winkel waar u het product hebt gekocht.



### Verwijdering van oude elektrische en elektronische apparaten (Toepasbaar in de Europese Unie en andere Europese landen met gescheiden ophaalsystemen)

Het symbool op het product of op de verpakking wijst erop dat dit product niet als huishoudelijk afval mag worden behandeld. Het moet echter naar een plaats worden gebracht waar elektrische en elektronische apparatuur wordt gerecycled. Als u ervoor zorgt dat dit product op de correcte manier wordt verwijderd, voorkomt u voor mens en milieu negatieve gevolgen die zich zouden kunnen voordoen in geval van verkeerde afvalbehandeling. De recycling van materialen draagt bij tot het vrijwaren van natuurlijke bronnen. Voor meer details in verband met het recyclen van dit product, neemt u contact op met de gemeentelijke instanties, het bedrijf of de dienst belast met de verwijdering van huishoudafval of de winkel waar u het product hebt gekocht.

Accessoire waarop dit van toepassing is: Accuadapter



## NV-U93T/U83



Hiermee verklaart Sony Corp. dat deze NV-U93T/U83 in overeenstemming zijn met de essentiële eisen en de andere relevante bepalingen van richtlijn 1999/5/EG. Nadere informatie kunt u vinden op:

<http://www.compliance.sony.de/>

Het gebruik van deze radioapparatuur is niet toegestaan in het geografische gebied binnen een straal van 20 km vanaf het centrum van Ny-Alesund, Svalbard in Noorwegen.

## NV-U73T/U53



De fabrikant van dit product is Sony Corporation, 1-7-1 Konan Minato-ku Tokio, 108-0075 Japan. De geautoriseerde vertegenwoordiger voor EMC en productveiligheid is Sony Deutschland GmbH, Hedelfinger Strasse 61, 70327 Stuttgart, Duitsland. Voor zaken met betrekking tot onderhoud of garantie kunt u contact opnemen met de adressen die worden vermeld in de afzonderlijke onderhouds- of garantiedocumenten.

### **Let op**

IN GEEN GEVAL IS SONY  
AANSPRAKELIJK VOOR ENIGE  
INCIDENTELE OF INDIRECTE SCHADE OF  
GEVOLGSCHADE OF ANDERE SCHADE,  
INCLUSIEF, MAAR NIET BEPERKT TOT,  
WINSTDERIVING, OMZETVERLIES,  
GEGEVENSVERLIES, HET NIET KUNNEN  
GEBRUIKEN VAN HET PRODUCT OF  
ENIGE BIJBEHORENDE APPARATEN,  
DOWNTIME EN TIJD VAN DE KOPER IN  
RELATIE TOT OF ALS GEVOLG VAN HET  
GEBRUIK VAN DIT PRODUCT, DE  
HARDWARE EN/OF DE SOFTWARE.



# Inhoudsopgave

Waarschuwing . . . . .	6
Bedieningselementen . . . . .	8
Het apparaat in-/uitschakelen . . . . .	10
Eerste installatie uitvoeren . . . . .	10
GPS-signalen ontvangen . . . . .	10

## **Algemene handelingen** **10**

Menubewerkingen . . . . .	10
Gesture Command-bediening (bediening door middel van gebaren) . . . . .	11
Bewerkingen met het toetsenbord . . . . .	11

## **Routes zoeken** **12**

De bestemming instellen en de begeleiding starten . . . . .	12
De bestemming op andere manieren instellen . . . . .	12
Begeleidingsschermen . . . . .	13

## **Systeeminstellingen** **14**

## **Bluetooth-functie (alleen NV-U93T/U83)** **15**

De Bluetooth-functie activeren . . . . .	15
Dit apparaat koppelen en verbinden met een mobiele telefoon . . . . .	15
Verbinding maken met een mobiele telefoon vanaf dit apparaat . . . . .	15
Bellen . . . . .	15
Gesprekken ontvangen . . . . .	15

## **De bijgeleverde software gebruiken** **16**

Inhoud . . . . .	16
Aansluiten op de computer . . . . .	16

## **Aanvullende informatie** **17**

Voorzorgsmaatregelen . . . . .	17
Bluetooth-communicatie (alleen NV-U93T/U83) . . . . .	17
Informatie over de "Memory Stick" . . . . .	18
Wat is een "Memory Stick"? . . . . .	18
Typen "Memory Stick Duo" die door het systeem kunnen worden gebruikt . . . . .	18
Opmerking over het LCD-scherm . . . . .	19
Onderhoud . . . . .	19
Reinigen . . . . .	19
Zekeringen vervangen . . . . .	19
Opmerkingen over het weggooien van het apparaat . . . . .	19
Technische gegevens . . . . .	21
Problemen oplossen . . . . .	23
Het apparaat opnieuw instellen . . . . .	24

## Waarschuwing

LEES DEZE HANDLEIDING EN DE BIJGELEVERDE READ THIS FIRST (INSTALLATIEHANDLEIDING) VOLLEDIG DOOR VOORDAT U HET PERSOONLIJKE NAVIGATIESYSTEEM INSTALLEERT OF GEBRUIKT. ONJUISTE INSTALLATIE OF ONJUIST GEBRUIK VAN DIT APPARAAT KAN ONGELUKKEN, LETSEL OF DE DOOD TOT GEVOLG HEBBEN.

Zorg ervoor dat u de bijgeleverde of optionele accuadapter of netspanningsadapter gebruikt, die compatibel is met het apparaat/de houder. Als u dit niet doet, kan er te veel voltage worden gebruikt voor het apparaat/de houder. Dit kan rook, brand of ongelukken tot gevolg hebben. Zie "Technische gegevens" op pagina 21 voor meer informatie over de optionele accessoires voor uw model.

## Veiligheid

- Neem de volgende maatregelen in acht:
  - Installeer het navigatiesysteem op een veilige plaats waar het zicht van de bestuurder niet wordt belemmerd.
  - Installeer het apparaat niet boven een airbag.
  - Plaats de kabels en houder zo dat ze het rijden niet belemmeren.
  - Bevestig het apparaat stevig op de houder, anders kan het apparaat vallen.
  - Reinig het oppervlak van de zuignap en het bevestigingsoppervlak voordat u het apparaat bevestigt. Wanneer u het apparaat op het dashboard installeert, reinigt u het oppervlak waarop de zuignap moet worden bevestigd. Controleer tevens na de installatie of de zuignap stevig is bevestigd. Als u dit niet doet, kan het apparaat of de houder vallen.
- Als u geen rekening houdt met de bovenstaande punten, kan dit onveilige situaties tot gevolg hebben.
- Oefen niet te veel druk uit op het apparaat of de houder, omdat het apparaat of de houder dan kan vallen.
- Houd u aan de plaatselijke verkeersregels en wetgeving.

- Kijk niet voortdurend op het apparaat tijdens het rijden. Dit is gevaarlijk en kan verkeersongelukken veroorzaken.
- Als u het navigatiesysteem tijdens het rijden wilt bedienen, moet u de auto eerst op een veilige plaats stoppen.
- Pas het apparaat niet aan.
- Demonteer het apparaat niet, behalve als u het apparaat weggooit.

## Gebruik

- Plaats geen vreemde voorwerpen in de aansluiting van het apparaat. Dit kan storingen veroorzaken.
- Wanneer het apparaat niet wordt gebruikt, schakelt u het uit door op I/⏏ (1) te drukken of I/⏏ (1) te schuiven. Haal het apparaat uit de houder en koppel vervolgens de accuadapter los. Als u dit niet doet, kan de accu van de auto leeglopen. Houd rekening met het volgende:
  - Als de aanstekeraansluiting van de auto niet is aangesloten op de ACC-positie van het contactslot, wordt er nog steeds stroom geleverd aan de ingebouwde stroomvoorziening van het apparaat, zelfs als het contact is uitgeschakeld of het apparaat niet wordt gebruikt.
- Sluit geen andere accessoires dan de bijgeleverde of optionele accessoires aan.
- Stel het apparaat niet bloot aan vuur of water. Dit kan storing veroorzaken.
- Als u een kabel wilt loskoppelen, moet u aan de stekker trekken en niet aan de kabel zelf.
- Haal het apparaat uit de auto als u uit de auto stapt om te voorkomen dat het apparaat wordt gestolen of dat het apparaat wordt beschadigd door hoge temperaturen in de auto.
- De ingebouwde batterij kan niet worden opgeladen bij temperaturen buiten het bereik van 5 – 45 °C.
- Laat het apparaat niet achter bij hoge omgevingstemperaturen. De capaciteit van de ingebouwde batterij kan hierdoor afnemen of de ingebouwde batterij kan niet meer worden opgeladen.

## GPS

Aangezien de GPS-informatie afkomstig is van satellietsignalen, kunt u op de volgende locaties mogelijk moeilijk of geen informatie ontvangen:

- In tunnels of parkeergarages
- Onder een viaduct
- Tussen hoge gebouwen
- Tussen hoge bomen met een dicht bladerdak

### **Opmerking**

*De ontvangst van het GPS-signaal kan slecht zijn, afhankelijk van het materiaal waarvan de voorruit van de auto is gemaakt.*

## Het positiebepalingssysteem (POSITION plus) (alleen NV-U93T/U83)

Het systeem beschikt over een functie waarmee de huidige positie van de auto exact kan worden weergegeven, zelfs op locaties waar de ontvangst van het GPS-signaal tijdelijk is onderbroken of slecht is, bijvoorbeeld onder een viaduct. Als u deze functie wilt activeren, gaat u als volgt te werk:

- Bevestig het apparaat op de houder.
- Rijd enige tijd rond in een gebied waar het GPS-signaal goed wordt ontvangen.

Nadat u enige tijd hebt rondgereden terwijl het apparaat is ingeschakeld, is het positiebepalingssysteem klaar voor gebruik.

### **Opmerkingen**

- *Wanneer u het apparaat in de buurt van een verwarmde of warmtewerende voorruit plaatst, kan dit ten koste gaan van de nauwkeurigheid van deze functie.*
- *Afhankelijk van de omstandigheden, wordt de huidige positie of richting van de auto mogelijk niet goed weergegeven. Dit wordt echter gecorrigeerd zodra het GPS-signaal weer wordt ontvangen.*
- *Deze functie is alleen beschikbaar tijdens routebegeleiding.*

## BELANGRIJKE KENNISGEVING voor de Bluetooth-functie! (alleen NV-U93T/U83)

### **Veilig en efficiënt gebruik**

Wijzigingen of aanpassingen aan dit apparaat die niet nadrukkelijk zijn goedgekeurd door Sony, kunnen het gebruiksrecht van de gebruiker tenietdoen.

Controleer voordat u dit product gebruikt de uitzonderingen, vanwege nationale vereisten of beperkingen, met betrekking tot het gebruik van Bluetooth-apparatuur.

### **Autorijden**

Controleer de wetgeving en de voorschriften met betrekking tot het gebruik van mobiele telefoons en handsfree apparaten in de gebieden waar u rijdt. Let altijd aandachtig op tijdens het autorijden en verlaat de weg en parkeer de auto voordat u belt of een gesprek ontvangt als de verkeersomstandigheden dit noodzakelijk maken.

### **Blootstelling aan radiofrequenties**

RF-signalen beïnvloeden wellicht onjuist geïnstalleerde of onvoldoende afgeschermd elektronische systemen in auto's, zoals een elektronische brandstofinjectionssystemen, elektronische antiblokkeersystemen (anti-slip), elektronische snelheidsbeperkingsystemen of airbagsystemen. Voor installatie van of onderhoud aan dit systeem neemt u contact op met de fabrikant van uw auto of een vertegenwoordiger van de fabrikant. Onjuiste installatie of onjuist onderhoud kan gevaarlijk zijn en kan eventuele garanties die van toepassing zijn op dit apparaat, tenietdoen. Raadpleeg de fabrikant van uw auto om te controleren of het gebruik van de mobiele telefoon in de auto niet van invloed is op de elektronische systemen van de auto.

Controleer regelmatig of alle draadloze apparaten in de auto op de juiste manier zijn geïnstalleerd en of deze correct functioneren.

### **Verbinding maken met andere apparaten**

Wanneer u verbinding maakt met andere apparaten, moet u eerst de bijbehorende gebruikershandleiding lezen voor gedetailleerde veiligheidsinstructies.

vervolg op volgende pagina →

## Noodoproepen

Dit handsfree Bluetooth-systeem voor in de auto en het elektronische apparaat dat is aangesloten op het handsfree systeem, maken gebruik van zowel radiosignalen, mobiele telefoonnetwerken en vaste telefoonnetwerken als door de gebruiker geprogrammeerde functies, waardoor de verbinding niet in alle omstandigheden kan worden gegarandeerd. Vertrouw daarom voor belangrijke communicatie (zoals medische noodgevallen) niet alleen op elektronische apparaten.

Houd er rekening mee dat als u wilt bellen of gesprekken wilt ontvangen, het handsfree apparaat en het elektronische apparaat dat is verbonden met het handsfree apparaat, moeten zijn ingeschakeld in een servicegebied met voldoende mobiele ontvangst.

Noodoproepen zijn wellicht niet mogelijk op alle mobiele telefoonnetwerken of wanneer bepaalde netwerkdiensten en/of telefoonfuncties worden gebruikt.

Controleer dit bij uw lokale serviceprovider.

## Software

Lees de "END-USER LICENSE AGREEMENT" (Licentieovereenkomst voor eindgebruikers) aandachtig door voordat u het apparaat gebruikt.

## Bedieningselementen

Zie de aangegeven pagina's voor meer informatie.

### NV-U93T/U83

- 1**  **I/⏻-toets (aan/stand-by)** 10  
Het apparaat in-/uitschakelen.
- 2** **Ingebouwde microfoon**  
Hiermee kunt u bellen via de Bluetooth-functie.
- 3** **Schermttoetsen** 13
- 4** **Display/aanraakscherm**
- 5** **Sensor voor automatische dimmer**  
Hiermee wordt het omgevingslicht gedetecteerd en wordt de helderheid van het scherm automatisch aangepast.
- 6**  **Ⓜ-aanduiding (Bluetooth)**  
Gaat blauw branden terwijl het Bluetooth-signaal wordt uitgevoerd.
- 7** **CHG-aanduiding (batterij opladen)**  
Gaat rood branden tijdens het opladen en wordt groen wanneer het apparaat volledig is opgeladen.  
Wanneer u de adapter loskoppelt, gaat de aanduiding uit.
- 8** **Houderaansluiting**
- 9** **RESET-toets** 24
- 10** **DC IN 5V-aansluiting**  
Hierop kan de accuadapter van de auto of een netspanningsadapter\* worden aangesloten.
- 11**  **ψ-aansluiting (USB)** 16  
Hierop kan een computer worden aangesloten met de USB-kabel.

## **12 OPEN/RELEASE-toets**

Hiermee kan de ingebouwde GPS-antenne worden geopend of het apparaat uit de houder worden verwijderd.  
Raadpleeg de bijgeleverde "Read This First" (Installatiehandleiding) voor meer informatie.

## **13 Naamplaatje**

## **14 Ingebouwde GPS-antenne**

## **15 Luidspreker**

Hiermee worden stembegeleiding en waarschuwingen uitgevoerd.

## **16 Memory Stick-toegangslampje**

## **17 PRO Duo -sleuf (Memory Stick Duo)**

Voor het plaatsen van een "Memory Stick Duo" voor extra functies.

## **18 -aansluiting (hoofdtelefoon)**

## **NV-U73T/U53**

### **1 -schakelaar (aan/stand-by) 10**

Het apparaat in-/uitschakelen.

### **2 Schermtoetsen 13**

### **3 CHG-aanduiding (batterij opladen)**

Gaat rood branden tijdens het opladen en wordt groen wanneer het apparaat volledig is opgeladen.  
Wanneer u de adapter loskoppelt, gaat de aanduiding uit.

### **4 Sensor voor automatische dimmer**

Hiermee wordt het omgevingslicht gedetecteerd en wordt de helderheid van het scherm automatisch aangepast.

### **5 Display/aanraakscherm**

### **6 Naamplaatje**

### **7 Luidspreker**

Hiermee worden stembegeleiding en waarschuwingen uitgevoerd.

## **8 RELEASE-toets**

Hiermee kunt u het apparaat uit de houder verwijderen.  
Raadpleeg de bijgeleverde "Read This First" (Installatiehandleiding) voor meer informatie.

## **9 Memory Stick-toegangslampje**

## **10 PRO Duo -sleuf (Memory Stick Duo)**

Voor het plaatsen van een "Memory Stick Duo" voor extra functies.

## **11 Ingebouwde GPS-antenne**

## **12 GPS ANT-aansluiting (GPS-antenne)**

Hierop kunt u de externe GPS-antenne VCA-42\* aansluiten.

## **13 -aansluiting (USB) 16**

Hierop kan een computer worden aangesloten met de USB-kabel.

## **14 TMC-aansluiting (TMC-antenne) (alleen NV-U73T)**

Hierop kunt u de bijgeleverde TMC-antenne aansluiten.

## **15 DC IN 5-5.2V-aansluiting**

Hierop kan de accuadapter van de auto of een netspanningsadapter\* worden aangesloten.

## **16 RESET-toets 24**

\* *Optioneel accessoire*

## Het apparaat in-/uitschakelen

### NV-U93T/U83

Druk op I/⏻ (1).

### NV-U73T/U53

Schuif I/⏻ (1).

#### Opmerking

*Als u het apparaat langere tijd niet hebt gebruikt, kan de ingebouwde batterij leeglopen en kunt u het apparaat wellicht niet inschakelen.*

*In dit geval sluit u de accuadapter aan en laadt u het apparaat op.*

*Nadat u het apparaat hebt opgeladen en ingeschakeld, kan het even duren voordat er een GPS-signaal wordt ontvangen.*

## Eerste installatie uitvoeren

Volg de instructies op het scherm om de installatie uit te voeren.

De instelling kan op elk gewenst moment worden gewijzigd in het instelmenu (pagina 14).

## GPS-signalen ontvangen

Na de eerste installatie parkeert u de auto maximaal 20 minuten op een veilige, open plek (zonder hoge gebouwen, enzovoort) zodat aan de hand van de GPS-signalen nauwkeurig de huidige positie van de auto kan worden berekend voordat u het navigatiesysteem gebruikt.

Het pictogram voor de ontvangststatus van het GPS-signaal wordt weergegeven op het scherm. De -aanduiding gaat rood branden als het signaal niet kan worden ontvangen.

## Algemene handelingen

Algemene procedures voor het bedienen van het systeem worden uitgelegd.

Algemene handelingen kunt u uitvoeren op het aanraakscherm. Raak voorzichtig met uw vinger de weergegeven pictogrammen aan.

#### Opmerking

*Druk niet te hard op het display en raak het display niet aan met een scherp voorwerp, zoals een pen, enzovoort.*

## Menubewerkingen



Het hoofdmenu wordt weergegeven wanneer u het apparaat inschakelt (behalve tijdens de routebegeleiding; dan wordt de kaart weergegeven).



Als u het hoofdmenu wilt weergeven vanuit het kaartscherm, raakt u de kaart aan.

Als u wilt terugkeren naar het hoofdmenu vanuit een willekeurig menuscherm, raakt u VOICE/POS. en vervolgens de kaart aan.

Tijdens menubewerkingen:





Als u wilt terugkeren naar het vorige scherm, raakt u  of  aan.

Als u de menuselectie wilt annuleren, raakt u VOICE/POS. aan (de huidige positie van de auto wordt weergegeven).



## Gesture Command-bediening (bediening door middel van gebaren)

In kaartschermen (behalve in de bladerstand voor de kaart) kunt u veelgebruikte bewerkingen eenvoudig uitvoeren door met uw vinger over het scherm te bewegen.

Actie	Gebaar
Navigatie naar uw thuisadres starten	 Een dakje
Navigatie starten naar de dichtstbijzijnde POI (Point Of Interest) die is opgeslagen in de Snelkoppelingen*	Snelkoppeling 1  Horizontale lijn (van links naar rechts) Snelkoppeling 2  Verticale lijn (naar beneden) Snelkoppeling 3  Horizontale lijn (van rechts naar links)
Naar huis bellen (alleen NV-U93T/U83)	 Een "V"

\* Zie pagina 12 voor meer informatie over Snelkoppelingen.

## Bewerkingen met het toetsenbord

Het toetsenbord wordt weergegeven wanneer u tekst moet invoeren.

U hoeft tekens alleen in hoofdletters in te voeren, de tekens worden automatisch omgezet naar de juiste tekens. U kunt, indien nodig, speciale tekens invoeren.

### Mogelijkheid/invoerveld



Actie	Raak het volgende aan
Een letter invoeren	De toets met het gewenste teken
Een speciaal teken invoeren	"ÂÄÅ" om over te schakelen naar het toetsenbord voor speciale tekens en vervolgens het gewenste teken; daarna "ABC" om weer terug te schakelen
Een cijfer invoeren	"123" om over te schakelen naar het toetsenbord voor cijfers en vervolgens de gewenste cijfertoets; daarna "ABC" om weer terug te schakelen
Een spatie invoeren	↵
Een teken verwijderen	✕
Een mogelijkheid selecteren	✓ of de mogelijkheid in de lijst
De lijst met mogelijkheden weergeven*	"List"

\* De lijst met mogelijkheden wordt automatisch weergegeven naarmate het aantal mogelijkheden afneemt terwijl u tekens invoert.

## Routes zoeken

Het systeem zoekt automatisch naar routes nadat u de bestemming hebt ingesteld.

Controleer voordat u begint of de ontvangststatus van het GPS-signaal voldoende is voor de navigatie (pagina 10).

## De bestemming instellen en de begeleiding starten

Hier wordt de procedure voor het zoeken naar de route en het starten van de routebegeleiding uitgelegd.

Ter illustratie wordt het instellen van de bestemming op adres uitgelegd.

Zie "De bestemming op andere manieren instellen" op pagina 12 voor meer informatie over andere manieren waarop de bestemming kan worden ingesteld.

### 1 Geef het hoofdmenu weer.

Raak de kaart in het kaartscherm aan.

Raak in het menuscherm VOICE/POS. aan en raak vervolgens de kaart aan.

### 2 Selecteer "Navigeren".

### 3 Selecteer "Adres invoeren" en voer de adresgegevens in.

Voer de items in de onderstaande volgorde in en raak ✓ of de mogelijkheid in de lijst aan om door te gaan.

Zie "Bewerkingen met het toetsenbord" op pagina 11 voor meer informatie over het invoeren van tekens.

① "Land"

② "Plaats / postcode"

Als het mogelijk is de bestemming te bepalen aan de hand van de geselecteerde postcode<sup>\*1</sup>, wordt het bevestigingsbericht voor het adres weergegeven. Selecteer "Route berekenen".

③ "Straat / bestemming"

④ "Nr." of "Dwarsstr"<sup>\*2</sup>

Het bevestigingsbericht voor het adres wordt weergegeven.

<sup>\*1</sup> Alleen beschikbaar in het Verenigd Koninkrijk en Nederland.

<sup>\*2</sup> Alleen beschikbaar als deze in de geselecteerde straat voorkomt.

## 4 Selecteer "Route berekenen".

De route wordt berekend en de routebegeleiding wordt gestart.

## De bestemming op andere manieren instellen

Op de volgende manieren kunt u ook de bestemming instellen en routes zoeken.

Selecteer in het hoofdmenu de items in de onderstaande volgorde en selecteer vervolgens (indien nodig) "Route berekenen".

Raadpleeg de bijgeleverde PDF-handleiding voor meer informatie.

---

### in de omgeving

Routes naar POI's, zoals restaurants en hotels, zoeken in de buurt van de auto.

Selecteer "in de omgeving" en vervolgens een van de volgende opties.

#### "Snelkoppeling 1 - 3"

Routes zoeken naar de dichtstbijzijnde POI van de categorie die is opgeslagen in Snelkoppelingen. Categorieën in Snelkoppelingen kunnen worden aangepast in het instelmenu.

#### "Zoeken op naam"

Voer de naam van de POI rechtstreeks in.

#### "Zoeken op categorie"

Selecteer de gewenste POI-categorie in de lijst.

---

### Naar huis

Routes zoeken naar uw thuisadres als u dit hebt geregistreerd.

---

## Navigeren

Selecteer "Navigeren" en vervolgens een van de volgende opties.

### "POI nationaal"

Er wordt een groot zoekgebied ingesteld, maar met beperkte zoekcategorieën. Geschikt wanneer u grote oriëntatiepunten zoekt, zoals een vliegveld.

### "POI in een plaats"

Er wordt een klein zoekgebied ingesteld, maar er wordt op alle categorieën gezocht. Geschikt wanneer u kleine punten zoekt, zoals een tankstation of een restaurant.

### "Adresboek"

Routes zoeken naar een opgeslagen bestemming.

### "Laatste bestemmingen"

Routes zoeken naar bestemmingen die onlangs zijn gezocht.

## Begeleidingsschermen

Is de route eenmaal berekend, dan wordt u aan de hand van beeld en stem naar de bestemming begeleid.

## Informatie over het menu van de kaart

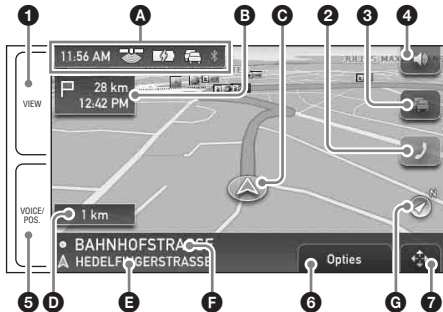

- 1 Tijdens de routebegeleiding:  
Het scherm met dynamische route-informatie weergeven.
- 2 Overschakelen naar het scherm voor actieve oproepen.\*1
- 3 Gedetailleerde TMC-informatie weergeven.\*2\*3
- 4 Het volume aanpassen.
- 5 Tijdens de routebegeleiding:  
De volgende instructies van de stembegeleiding beluisteren.  
In de bladerstand voor de kaart:  
Overschakelen naar het scherm met de huidige positie van de auto.
- 6 Het optiemenu weergeven.
- 7 Overschakelen naar de bladerstand voor de kaart.

\*1 Alleen NV-U93T/U83.

Wordt alleen weergegeven tijdens een oproep in het kaartscherm.

\*2 Alleen NV-U93T/U73T.

Wordt alleen weergegeven bij opstoppingen op de gevonden route.

\*3 iTMC (Verenigd Koninkrijk) en v-traffic (Frankrijk) zijn optioneel.

Als u zich wilt abonneren op deze service(s), gaat u naar onze website:

<http://www.navu.sony-europe.com>.

## Kaartscherm

Rechtdoor rijden



vervolg op volgende pagina →

In de buurt van een kruispunt



- A** Huidige tijd/GPS-status/batterijstatus/TMC-status\*1/Bluetooth-status\*2  
Raadpleeg de bijgeleverde PDF-handleiding voor meer informatie.
- B** Afstand/geschatte aankomsttijd tot bestemming
- C** Huidige positie
- D** Afstand tot volgende afslag
- E** Huidige straatnaam
- F** Volgende straatnaam
- G** Aanduiding voor het noorden
- H** Huidige richting/huidige snelheid
- I** Instructies na volgende afslag
- J** Balkaanduiding voor afstand tot volgende afslag
- K** Instructies voor volgende afslag

\*1 Alleen NV-U93T/U73T.

\*2 Alleen NV-U93T/U83.

## Dynamische route-informatie

In dit scherm wordt de afstand tot de bestemming, POI-informatie, enzovoort weergegeven.



## Routescherm



U kunt de volledige route naar de bestemming weergeven.

Als u dit scherm wilt weergeven, selecteert u "Opties" → "Route weergeven" in het kaartscherm.

## Bladerstand voor de kaart

U kunt vanuit het kaartscherm overschakelen naar de bladerstand voor de kaart door  aan te raken, ongeacht of de routebegeleiding is ingeschakeld.

In de bladerstand voor de kaart wordt een dradenkruis op de kaart weergegeven en kunt u het scherm slepen om door de kaart te bladeren.

Raak  /  aan om de schaal van de kaart aan te passen.

Sleep het gewenste punt naar het midden van het dradenkruis en raak vervolgens  aan om het menu voor de bladerstand voor de kaart weer te geven, waarin u het punt als bestemming kunt instellen, enzovoort.

Raak  aan om terug te keren naar het scherm met de huidige positie van de auto.

## Systeminstellingen

Verschillende instellingen met betrekking tot het systeem en het geheugen kunnen worden gewijzigd.

Selecteer in het hoofdmenu "Meer..." → "Instellingen" → de gewenste categorie → het gewenste item om de instelling op te geven.

## **Bluetooth-functie (alleen NV-U93T/U83)**

### **De Bluetooth-functie activeren**

- 1 Raak "Telefoon" aan in het hoofdmenu.**  
Het Bluetooth-functiemenu wordt weergegeven.
- 2 Selecteer "Telefooninstellingen".**
- 3 Stel "Bluetooth-signaal" in op "Aan".**

## **Dit apparaat koppelen en verbinden met een mobiele telefoon**

De volgende handelingen hoeft u alleen de eerste keer uit te voeren.

### **Verbinding maken met een mobiele telefoon vanaf dit apparaat**

Controleer vooraf of de mobiele telefoon zodanig is ingesteld dat deze kan worden gevonden (zichtbaar).

- 1 Raak "Telefoon" aan in het hoofdmenu.**
- 2 Selecteer "Telefooninstellingen" → "Telefoon verbinden" → "Nieuwe registratie".**
- 3 Wanneer "Telefoon zoeken" wordt weergegeven, selecteert u "OK".**  
Er wordt gezocht naar een mobiele waarmee verbinding kan worden gemaakt. Vervolgens worden de namen van de gevonden mobiele telefoons weergegeven in een lijst. De zoektijd is afhankelijk van het aantal mobiele telefoons.
- 4 Selecteer de mobiele telefoon waarmee u verbinding wilt maken.**  
Het koppelen wordt gestart.

### **5 Geef een toegangscode\* op.**

Voer dezelfde toegangscode in voor dit apparaat en de te verbinden mobiele telefoon. De toegangscode kan een door u zelf gekozen getal zijn of een getal dat wordt bepaald door de te verbinden mobiele telefoon. Raadpleeg de handleiding van de te verbinden mobiele telefoon voor meer informatie.

### **6 Raak "OK" aan om te bevestigen.**

"Verbonden" wordt weergegeven en de verbinding is voltooid. Afhankelijk van het model van uw mobiele telefoon, moet u mogelijk ook een handeling op uw mobiele telefoon uitvoeren.

*\* Toegangscode kan ook "toegangscode", "PIN-code", "PIN-nummer" of "wachtwoord", enzovoort worden genoemd, afhankelijk van de mobiele telefoon.*

## **Bellen**

U kunt dit apparaat gebruiken om te bellen via de verbonden mobiele telefoon.

- 1 Raak "Telefoon" aan in het hoofdmenu.**
- 2 Selecteer "Bellen" → "Nummeropgave".**
- 3 Voer het telefoonnummer in.**
- 4 Raak  aan om te bellen.**

### **Een gesprek beëindigen**

Raak "Gesprek beëindigen" aan.

## **Gesprekken ontvangen**

Als u een gesprek ontvangt, hoort u de beltoon via de luidspreker van het apparaat.

### **1 Wanneer u een gesprek ontvangt, raakt u "Beantwoorden" aan.**

Het telefoongesprek wordt gestart. De ingebouwde microfoon van dit apparaat pikt uw stemgeluid op.

## De bijgeleverde software gebruiken

De belangrijkste functies van de software op de bijgeleverde disc worden hieronder beschreven. Als u de disc in de computer plaatst, wordt het scherm automatisch weergegeven. Volg de instructies op het scherm.

### Inhoud

#### PC-verbindingsssoftware installeren\*<sup>1</sup>

Verbindingsssoftware voor de computer (ActiveSync) kan worden geïnstalleerd. Wanneer u deze software wilt installeren, moet u zich aanmelden als beheerder.

#### Talenwizard

Taalgegevens voor het scherm en de stembegeleiding kunnen aan het apparaat worden toegevoegd en onnodige taalgegevens kunnen van het apparaat worden verwijderd.

#### Handboek lezen

U kunt de PDF-handleiding lezen, waarin u meer informatie over de beschikbare bewerkingen kunt vinden.

#### Support

Eenvoudige toegang tot de Sony-ondersteuningssite voor navigatie is beschikbaar. Ga naar deze site voor technische ondersteuning, zoals software-updates, veelgestelde vragen, enzovoort.

#### Kaartwizard\*<sup>2</sup>

Kaartgegevens kunnen worden gekopieerd naar het apparaat of de "Memory Stick" (niet bijgeleverd) vanaf de bijgeleverde disc.

Wanneer u gegevens kopieert, moet u mogelijk overbodige kaartgegevens verwijderen om geheugenruimte vrij te maken.

\*<sup>1</sup> De installatie is alleen vereist voor Windows 2000/Windows XP.

\*<sup>2</sup> De functie Kaartwizard kan alleen worden gebruikt voor het model met de disc waarop de kaartgegevens staan.

## Aansluiten op de computer

Voordat u het apparaat aansluit op uw computer, installeert u de PC-verbindingsssoftware op de computer.

- Voor Windows 2000/Windows XP:  
Installeer ActiveSync vanaf de bijgeleverde disc.
- Voor Windows Vista:  
Download "Windows Mobile Device Center 6.1" of hoger vanaf de ondersteuningssite van Microsoft als dit nog niet is geïnstalleerd.

### 1 Sluit het apparaat met de USB-kabel aan op de computer.

#### Opmerkingen over gegevensoverdracht

Zorg tijdens de overdracht voor het volgende:

- Koppel de USB-kabel niet los.
- Zet het apparaat niet in de stand-bystand en stel het apparaat niet opnieuw in.
- Schakel de computer niet uit, zet de computer niet in de stand-bystand en start de computer niet opnieuw op.

#### **Bluetooth-communicatie (alleen NV-U93T/U83)**

- Draadloze Bluetooth-technologie functioneert binnen een straal van ongeveer 10 m. De maximale communicatieafstand is afhankelijk van obstakels (personen, metalen voorwerpen, muren, enzovoort) of elektromagnetische storing.
- Wanneer u de Bluetooth-functie gebruikt, installeert u het apparaat binnen 60 cm van de bestuurder.
- De volgende omstandigheden kunnen van invloed zijn op de gevoeligheid van Bluetooth-communicatie.
  - Er bevindt zich een obstakel, zoals een persoon, metalen voorwerp of muur, tussen dit apparaat en de mobiele telefoon.
  - Er bevindt zich een apparaat dat de frequentie 2,4 GHz gebruikt, zoals een draadloos LAN-apparaat, draadloze telefoon of magnetron, in de buurt van dit apparaat.
- Omdat Bluetooth-apparaten en draadloze LAN-apparaten (IEEE802.11b/g) dezelfde frequentie gebruiken, kan storing worden veroorzaakt door microgolven. Als dit apparaat in de buurt van een draadloos LAN-apparaat wordt gebruikt, kan dit een lagere communicatiesnelheid, ruis of een ongeldige verbinding tot gevolg hebben. In dit geval moet u het volgende doen.
  - Gebruik het apparaat op ten minste 10 m van het draadloze LAN-apparaat.
  - Als dit apparaat binnen 10 m van een draadloos LAN-apparaat wordt gebruikt, schakelt u het draadloze LAN-apparaat uit.
  - Plaats dit apparaat en de mobiele telefoon zo dicht mogelijk bij elkaar in de buurt.
- Microgolven die afkomstig zijn van een Bluetooth-apparaat, kunnen van invloed zijn op de werking van elektronische medische apparaten. Schakel dit apparaat en de mobiele telefoon uit op de volgende plaatsen, omdat dit ongelukken kan veroorzaken.

- In de buurt van ontvlambare gassen, in ziekenhuizen, treinen, vliegtuigen of tankstations.
- In de buurt van automatische deuren of brandalarmen.

- Dit apparaat ondersteunt beveiligingsmogelijkheden die voldoen aan de Bluetooth-norm voor een beveiligde verbinding wanneer de draadloze Bluetooth-technologie wordt gebruikt, maar afhankelijk van de instelling is beveiliging wellicht niet genoeg. Wees voorzichtig wanneer u communiceert via de draadloze Bluetooth-technologie.
- We zijn niet verantwoordelijk voor het lekken van informatie tijdens Bluetooth-communicatie.
- We kunnen niet garanderen dat er een verbinding met alle mobiele telefoons tot stand kan worden gebracht.
  - Mobiele telefoons met Bluetooth-functies moeten voldoen aan de Bluetooth-norm die is vastgesteld door Bluetooth SIG, en moeten zijn geverifieerd.
  - Zelfs als de mobiele telefoon voldoet aan de hierboven vermelde Bluetooth-norm, kan met sommige mobiele telefoons wellicht geen verbinding worden gemaakt of functioneert de mobiele telefoon niet correct, afhankelijk van de kenmerken of technische gegevens van de mobiele telefoon.
  - Wanneer u handsfree belt via de telefoon, kan ruis optreden, afhankelijk van het model van de mobiele telefoon of de omgeving.
- Afhankelijk van de mobiele telefoon die moet worden verbonden, kan het enige tijd duren voordat de communicatie wordt gestart.

#### **Overige**

- De Bluetooth-functie van een mobiele telefoon werkt mogelijk niet correct, afhankelijk van radiogolven en de locatie waar het apparaat wordt gebruikt.
- Als u ongemakken ondervindt na het gebruik van een Bluetooth-apparaat, moet u meteen stoppen met het gebruik van het Bluetooth-apparaat. Als het probleem daarmee niet is verholpen, raadpleegt u de dichtstbijzijnde Sony-handelaar.

# Informatie over de "Memory Stick"

## Wat is een "Memory Stick"?

Een "Memory Stick" is een compact IC-opnamemedium met een grote capaciteit. Het medium is speciaal ontwikkeld voor het uitwisselen/delen van digitale gegevens tussen "Memory Stick"-compatibele apparaten, maar kan ook worden gebruikt als een verwisselbaar extern medium voor gegevensopslag.

## Typen "Memory Stick Duo" die door het systeem kunnen worden gebruikt

U kunt de volgende typen "Memory Stick Duo" gebruiken met het systeem.\*1

- "Memory Stick Duo" (niet compatibel met MagicGate)
- "MagicGate Memory Stick Duo"\*2
- "Memory Stick PRO Duo"\*2

\*1 Het systeem is getest en compatibel bevonden met een "Memory Stick Duo" met een capaciteit van maximaal 4 GB. We kunnen echter niet garanderen dat alle "Memory Stick Duo"-media kunnen worden gebruikt.

\*2 "MagicGate Memory Stick Duo" en "Memory Stick PRO Duo" zijn uitgerust met MagicGate-functies. MagicGate is een coderingstechnologie voor copyrightbeveiliging. Gegevens met MagicGate-beveiliging kunnen niet worden afgespeeld met dit apparaat.

### Opmerkingen

- Dit systeem biedt alleen ondersteuning voor het lezen van de gegevens op een "Memory Stick Duo". Een "Memory Stick Duo" kan niet worden geformatteerd en er kunnen geen gegevens naar het medium worden geschreven.
- Dit systeem biedt geen ondersteuning voor snelle parallele gegevensoverdracht.
- Er kan geen "Memory Stick" van standaardformaat worden gebruikt in dit systeem.
- Zorg ervoor dat u de "Memory Stick Duo" op de juiste manier plaatst. Verkeerd gebruik kan leiden tot problemen met het systeem.

- Plaats de "Memory Stick Micro" niet rechtstreeks in een "Memory Stick PRO"-compatibel apparaat zonder de M2\*-adapter die bij het medium wordt geleverd (of los verkrijgbaar is). Als u deze zonder de M2\*-adapter in het apparaat probeert te plaatsen, kan deze mogelijk niet meer worden verwijderd.
- Houd de "Memory Stick Duo", "Memory Stick Micro" en M2\*-adapter uit de buurt van kleine kinderen om te voorkomen dat deze worden ingeslikt.
- Verwijder de "Memory Stick Duo" niet uit het systeem wanneer er gegevens worden gelezen.
- In de volgende gevallen kunnen de gegevens beschadigd raken:
  - De "Memory Stick Duo" wordt verwijderd of het systeem wordt uitgeschakeld terwijl er gegevens worden gelezen.
  - De "Memory Stick Duo" wordt gebruikt op een locatie waar deze wordt blootgesteld aan statische elektriciteit of elektrische ruis.
- U kunt het beste een back-up maken van belangrijke gegevens.
- Laat de "Memory Stick Duo" niet vallen, vouw deze niet en ga er niet op zitten of staan.
- Probeer de "Memory Stick Duo" niet uit elkaar te halen of aan te passen.
- Zorg ervoor dat de "Memory Stick Duo" niet nat wordt.
- Gebruik en bewaar de "Memory Stick Duo" niet op een plaats waar deze wordt blootgesteld aan:
  - Zeer hoge temperaturen, zoals in een auto die in de zon geparkeerd staat.
  - Direct zonlicht.
  - Zeer vochtige of corrosieve omgevingen.

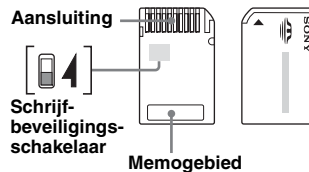

- Raak de aansluiting van de "Memory Stick Duo" niet aan met uw vinger of metalen voorwerpen.
- Als u de schrijfbeveiligingsschakelaar naar de LOCK-positie schuift, kunt u geen gegevens opslaan, bewerken of verwijderen.
- Als u de schrijfbeveiligingsschakelaar van de "Memory Stick Duo" wilt schuiven, gebruikt u een dun puntig voorwerp.
- Wanneer u een "Memory Stick Duo" zonder schrijfbeveiligingsschakelaar gebruikt, moet u voorzichtig zijn dat u niet per ongeluk gegevens bewerkt of verwijdert.



- Wanneer u op het memogebied of het bevestigde label schrijft, moet u niet te hard drukken.
- Als u de "Memory Stick Duo" wilt meenemen of opbergen, moet u deze in het bijgeleverde doosje plaatsen.

\* Afkorting van "Memory Stick Micro".

## Opmerking over het LCD-scherm

Er worden wellicht een aantal stilstaande blauwe, rode of groene stippen op het scherm weergegeven. Deze "heldere stippen" kunnen voorkomen op LCD-schermen. Het LCD-scherm is vervaardigd met precisietechnologie en 99,99 % van de pixels werken. Het is echter mogelijk dat een klein percentage (over het algemeen 0,01 %) van de pixels niet goed wordt verlicht. De weergave wordt hierdoor echter niet gehinderd.

## Onderhoud

### Reinigen

- Reinig het oppervlak van de zuignap met een zachte, pluisvrije doek als de zuignap vuil is en de zuigkracht afneemt. Zorg ervoor dat u de zuignap droogt voordat u deze weer bevestigt.
- Maak het scherm schoon met een in de handel verkrijgbare reinigingsdoek.

#### Opmerking

Als de zuignap een afdruk op de ruit achterlaat, kunt u dit schoonmaken met water.

### Zekeringen vervangen

Vervang een zekering in de accuadapter altijd door een identiek exemplaar (**2,5 A**). Als de zekering doorbrandt, moet u de voedingsaansluiting controleren en de zekering vervangen. Brandt de zekering vervolgens nogmaals door, dan kan er sprake zijn van een defect in het apparaat. Raadpleeg in dat geval de dichtstbijzijnde Sony-handelaar.

### Waarschuwing

Gebruik nooit een zekering die zwaarder is dan de bijgeleverde zekering, omdat het apparaat anders kan worden beschadigd.

## Opmerkingen over het weggoien van het apparaat

Verwijder de ingebouwde lithium-ionbatterij wanneer u het apparaat weggooit en breng de batterij naar een kringlooppunt. De procedure voor het verwijderen van de batterij wordt hieronder uitgelegd.

#### Opmerking

Demonteer het apparaat niet, behalve als u het apparaat weggooit.

- 1 Druk op de RESET-toets om het apparaat uit te schakelen.**
- 2 Verwijder de rubberen pluggen aan de achterzijde van het apparaat en gebruik vervolgens een schroevendraaier om de schroeven te verwijderen.**

#### NV-U93T/U83

Verwijder de 2 rubberen pluggen en vervolgens de 4 schroeven.

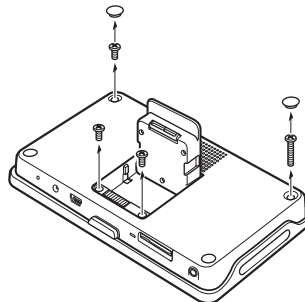

vervolg op volgende pagina →

### NV-U73T/U53

Verwijder de 4 rubberen pluggen en vervolgens de 4 schroeven.

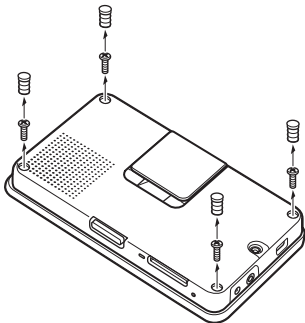

### NV-U73T/U53

Druk op de plaatsen die in de afbeelding worden aangegeven met 1 en 2 om de klemmen los te maken en open het achterpaneel met uw handen 3.

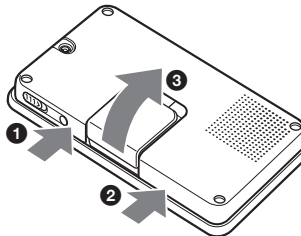

## 3 Verwijder het achterpaneel.

### NV-U93T/U83

Gebruik een scherp voorwerp, zoals een schroevendraaier met een platte kop, op de plaatsen die in de afbeelding worden aangegeven, om de klemmen los te maken en het achterpaneel te openen.

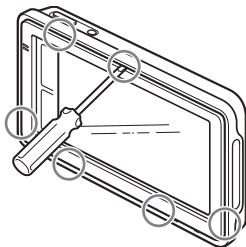

## 4 Verwijder de batterij.

### NV-U93T/U83

Voordat u de batterij verwijdert, moet u de schroef verwijderen zoals hieronder wordt weergegeven.

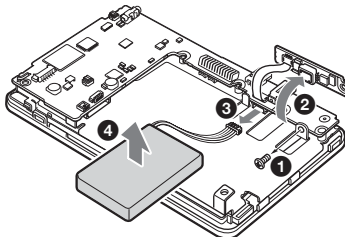

### NV-U73T/U53

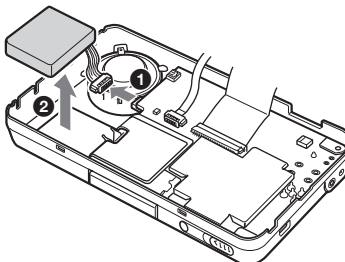

## 5 isoleer de aansluiting met tape.

### Opmerkingen over de lithium-ionbatterij

- Houd de batterij buiten het bereik van kinderen.
- Houd de batterij niet vast met een metalen tang. Dit kan kortsluiting veroorzaken.

#### WAARSCHUWING

Bij oneigenlijk gebruik kan de batterij ontploffen.

Probeer niet de batterij op te laden of te openen; werp ook een lege batterij nooit in het vuur.

## Technische gegevens

### NV-U93T/U83

#### Hoofdeenheid

**Werkings temperatuur:** 5 – 45 °C

**Voedingsvereisten:** 5 V gelijkstroom  
van bijgeleverde USB-kabel of optionele  
netspanningsadapter

#### Aansluitblok:

- Houderaansluiting
- DC IN 5V-aansluiting
- USB-aansluiting
- Hoofdtelefoonaansluiting

**Geheugenkaartsleuf:** Memory Stick Duo-sleuf

**Luidspreker:** Ovale luidspreker van 20 × 40 mm

**Stroomverbruik:** Max. 1,5 A

**Afmetingen:** Ongeveer 145 × 87 × 20 mm  
(b × h × d, exclusief uitstekende delen)

**Gewicht:** Ongeveer 250 g

#### Monitor

**Systeem:** Transmissief LCD (Liquid Crystal Display)

**Besturingssysteem:** a-Si TFT Active Matrix System

**Afmetingen:** 4,8 inch (16:9)

Ongeveer 106 × 60, 122 mm (h × v, d)

**Segment:** 391.680 (816 × 480) punten

### Draadloze communicatie

#### Communicatiesysteem:

Bluetooth-norm versie 2.0

**Uitvoer:** Bluetooth-norm klasse 2 (Max. +4 dBm)

#### Maximaal communicatiebereik:

Gezichtslijn ongeveer 10 m\*1

#### Frequentieband:

2,4 GHz band (2,4000 – 2,4835 GHz)

#### Modulatiemethode:

FHSS

#### Compatibele Bluetooth-profielen\*2:

- HFP (Hands-free Profile)
- OPP (Object Push Profile)

\*1 *Het werkelijke bereik verschilt afhankelijk van factoren, zoals obstakels tussen apparaten, magnetische velden om een magnetron, statische elektriciteit, ontvangstgevoeligheid, prestaties van de antenne, het besturingssysteem, software, enzovoort.*

\*2 *De Bluetooth-standaardprofielen geven het doel van Bluetooth-communicatie tussen apparaten aan.*

#### Houder

**Werkings temperatuur:** 5 – 45 °C

**Voedingsvereisten:** 5.2 V gelijkstroom  
van bijgeleverde 12 V/24 V-accuadapter (negatieve aarde)

#### Aansluitblok:

- Aansluiting van het apparaat
- DC IN 5.2V-aansluiting
- TMC-antenneaansluiting (alleen NV-U93T)

**Ontvangstfrequentie:** 87,5 – 108,0 MHz  
(alleen NV-U93T)

### Oplaadduur/gebruiksduur ingebouwde batterij

#### Oplaadduur

**Met de bijgeleverde accuadapter/optionele netspanningsadapter:**

Ongeveer 3 uur (met het apparaat ingeschakeld) of 1,5 uur (in de stand-bystand)

**Met de bijgeleverde USB-kabel:**

Ongeveer 3 uur (in de stand-bystand)

#### Gebruiksduur

Maximaal 2 uur (afhankelijk van het gebruik)

vervolg op volgende pagina →

## Optionele accessoires

Installatiepakket voor in de auto: XA-49FM  
Netspanningsadapter: XA-AC13  
Accuadapter: XA-DC3  
TMC-houder voor in de auto: NVA-CU5T

*Wijzigingen in ontwerp en technische gegevens  
voorbehouden zonder voorafgaande kennisgeving.*



- Er werden geen halogene brandvertragende producten gebruikt in de betreffende printplaat/printplaten.
- Gebruik van herlaadbare lithium ion batterijen.
- Het golfkarton biedt het product een optimale bescherming tegen schokken.
- Het karton werd bedrukt met inkt op basis van plantaardige olie vrij van vluchtige organische stoffen.

## NV-U73T/U53

### Hoofdeenheid

**Werkings temperatuur:** 5 – 45 °C

**Voedingsvereisten:** 5 – 5,2 V gelijkstroom van bijgeleverde USB-kabel, optionele netspanningsadapter of bijgeleverde 12 V/24 V-accuadapter (negatieve aarde)

#### Aansluitblok:

DC IN 5-5,2V-aansluiting  
USB-aansluiting  
Aansluiting voor externe GPS-antenne  
TMC-antenneaansluiting (alleen NV-U73T)

**Ontvangstfrequentie:** 87,5 – 108,0 MHz  
(alleen NV-U73T)

**Geheugenkaartsleuf:** Memory Stick Duo-sleuf

**Luidspreker:** Ronde luidspreker van  $\varnothing 30$  mm

**Stroomverbruik:** Max. 1,5 A

**Afmetingen:** Ongeveer 133 × 79 × 20 mm  
(b × h × d, exclusief uitstekende delen)

**Gewicht:** Ongeveer 210 g

### Monitor

**Systeem:** Transmissief LCD (Liquid Crystal Display)

**Besturingssysteem:** a-Si TFT Active Matrix System

**Afmetingen:** 4.3 in (16:9)  
Ongeveer 95 × 54, 109 mm (h × v, d)

**Segment:** 391.680 punten (816 × 480)

## Oplaadduur/gebruiksdur ingebouwde batterij

### Oplaadduur

**Met de bijgeleverde accuadapter/optionele netspanningsadapter:**

Ongeveer 2 uur (met het apparaat ingeschakeld) of 1 uur (in de stand-bystand)

**Met de bijgeleverde USB-kabel:**

Ongeveer 2 uur (in de stand-bystand)

### Gebruiksdur

Maximaal 2 uur (afhankelijk van het gebruik)

## Optionele accessoires

Installatiepakket voor in de auto: XA-49FM  
Netspanningsadapter: XA-AC13  
Accuadapter: XA-DC3  
Externe GPS-antenne: VCA-42

*Wijzigingen in ontwerp en technische gegevens  
voorbehouden zonder voorafgaande kennisgeving.*



- Er werden geen halogene brandvertragende producten gebruikt in de betreffende printplaat/printplaten.
- Gebruik van herlaadbare lithium ion batterijen.
- Het golfkarton biedt het product een optimale bescherming tegen schokken.
- Het karton werd bedrukt met inkt op basis van plantaardige olie vrij van vluchtige organische stoffen.

## Problemen oplossen

De onderstaande controlelijst kan u helpen bij het oplossen van problemen die zich met het apparaat kunnen voordoen.

Voordat u de onderstaande controlelijst doorneemt, moet u eerst de aanwijzingen voor aansluiting en gebruik controleren.

### Algemeen

#### Het apparaat wordt niet ingeschakeld.

- Laad de ingebouwde batterij op.
- Controleer of de accuadapter goed in de aanstekeraansluiting is geplaatst.

#### De ingebouwde batterij kan niet worden opgeladen.

- Schakel het apparaat in en vervolgens weer uit.
- Als de accuadapter wordt gebruikt, moet u deze uit de aanstekeraansluiting halen en opnieuw aansluiten.
- De ingebouwde lithium-ionbatterij kan worden opgeladen bij temperaturen tussen 5 – 45 °C. De batterij mag niet worden opgeladen als de temperatuur in het apparaat oploopt vanwege direct zonlicht, enzovoort. Dit is geen storing.
- Zet de computer aan tijdens het opladen via USB. Houd er rekening mee dat de CHG-aanduiding **7**/**3** groen kan gaan branden in de stand-bystand van de computer, zelfs als de ingebouwde batterij niet volledig is opgeladen.

#### Het GPS-signaal kan niet worden ontvangen.

Lees eerst het GPS-overzicht (pagina 7) en selecteer vervolgens "Meer..." in het hoofdmenu → "GPS-status" om de GPS-status te controleren.

- Het systeem kan geen GPS-signalen ontvangen omdat deze worden geblokkeerd.
  - Verplaats uw auto naar een locatie waar de signalen goed kunnen worden ontvangen.
- Er bevindt zich een obstakel vóór de GPS-antenne.
  - Installeer het apparaat op een plaats waar het signaal niet wordt onderbroken door de carrosserie van de auto, enzovoort.
- De ontvangst van het GPS-signaal kan slecht zijn, afhankelijk van het materiaal waarvan de voorruit van de auto is gemaakt.
  - Gebruik de optionele externe GPS-antenne VCA-42. (alleen NV-U73T/U53)

#### De positie van de auto op de kaart komt niet overeen met de huidige weg.

De foutmarge van het signaal van de GPS-satellieten is te groot. In het slechtste geval kan er sprake zijn van een maximale foutmarge van enkele honderden meters.

#### De stembegeleiding kan niet worden gehoord.

Het volume is te laag.

→ Verhoog het volume (pagina 13).

#### Het LCD-scherm wordt niet normaal weergegeven.

- Bij hoge temperaturen wordt het LCD-scherm donker en minder helder. Bij lage temperaturen kan nabeeldvorming optreden bij het LCD-scherm. Dit zijn geen storingen en het LCD-scherm werkt weer normaal wanneer de temperatuur weer binnen het opgegeven bedrijfsbereik komt.
- Het LCD-scherm is donker.
  - De functie voor de automatische dimmer is wellicht geactiveerd omdat de bijbehorende sensor **5** (pagina 8)/**4** (pagina 9) is bedekt door een hand, enzovoort.

#### De houder raakt los van het bevestigingsoppervlak.

De zuigkracht neemt af als het oppervlak van de zuignap of het bevestigingsoppervlak vuil wordt.

→ Reinig het oppervlak van de zuignap en het bevestigingsoppervlak met een zachte, pluisvrije doek (pagina 19).

#### De demonstratie wordt automatisch gestart, zelfs als er geen bewerking wordt uitgevoerd.

→ Als u de automatische demonstratie wilt uitschakelen, selecteert u "Meer..." in het hoofdmenu → "Instellingen" → "Basis instellingen" → "Demonstratie". Zorg ervoor dat "Demonstratie" is uitgeschakeld.

vervolg op volgende pagina →

---

## **Bluetooth-functie (alleen NV-U93T/U83)**

---

### **De te verbinden mobiele telefoon kan dit apparaat niet vinden.**

- Stel "Bluetooth-signaal" in op "Aan" (pagina 15).
- Als u verbinding maakt met de mobiele telefoon, kan dit apparaat niet worden gevonden met een andere telefoon. Verbreek de huidige verbinding en zoek naar dit apparaat vanaf een andere mobiele telefoon.

### **Er kan geen Bluetooth-verbinding worden gemaakt.**

- Voer de koppelingprocedure nogmaals uit.
- Zoeken vanaf dit apparaat is wellicht niet mogelijk, afhankelijk van het model van uw mobiele telefoon.
  - Zoek dit apparaat vanaf de mobiele telefoon.
- Zoeken vanaf dit apparaat is wellicht niet mogelijk, afhankelijk van de status van uw mobiele telefoon.
  - Zoek dit apparaat vanaf de mobiele telefoon.
- Controleer de koppelings- en verbindingprocedures aan de hand van de handleiding van de mobiele telefoon, enzovoort en voer de bewerking opnieuw uit.
- Ga naar de website van Sony om te controleren of de mobiele telefoon verbinding kan maken met dit apparaat.

### **De naam van de gevonden mobiele telefoon wordt niet weergegeven.**

Afhankelijk van de status van de mobiele telefoon kan de naam mogelijk niet worden opgehaald.

### **Het volume van de stem van de beller is te laag.**

- Pas het volume aan door +/- aan te raken op het scherm.

### **Er treedt echo of ruis op in telefoongesprekken.**

- Zet het volume zachter.
- "Ruis/echo uitschakelen" is ingesteld op "Uit".
  - Stel "Ruis/echo uitschakelen" in op "Modus 1" of "Modus 2".
- Als ander omgevingsgeluid dan het geluid van het telefoongesprek te hard is, probeert u dit geluid te beperken. Als er bijvoorbeeld een raam open staat en het verkeer veel lawaai maakt, sluit u het raam. Als de airconditioning veel lawaai maakt, zet u de airconditioning zachter.

---

### **De geluidskwaliteit van de stem van de beller is slecht.**

- De geluidskwaliteit van de telefoon is afhankelijk van de ontvangstomstandigheden van de mobiele telefoon.
- Verplaats uw auto naar een plaats waar het signaal van de mobiele telefoon sterker is als de ontvangst slecht is.

---

### **Bepaalde functies werken niet.**

- Controleer of de te verbinden mobiele telefoon de betreffende functies ondersteunt.

---

### **De naam van de andere persoon wordt niet weergegeven wanneer u een gesprek ontvangt.**

- De naam van de andere persoon is niet opgeslagen in het telefoonboek.
  - Sla de naam op in het telefoonboek.
- De persoon die belt, heeft ingesteld dat zijn/haar telefoonnummer niet wordt weergegeven.

---

### **Koppelen mislukt wegens time-out.**

Afhankelijk van de te verbinden mobiele telefoon kan de tijd waarin u de koppeling moet uitvoeren, kort zijn. Probeer de koppeling binnen de tijd te voltooien.

---

### **Er komt geen geluid uit de luidspreker van het apparaat tijdens een handsfree gesprek.**

- Als het geluid uit de mobiele telefoon komt, stelt u de telefoon zodanig in dat het geluid wordt weergegeven via de luidspreker van het apparaat.

---

## **Het apparaat opnieuw instellen**

Als de navigatiesoftware vastloopt, start u het apparaat opnieuw op. Druk op de RESET-toets en schakel het apparaat in.

### **Opmerking**

*Nadat u het apparaat opnieuw hebt ingesteld, kan het even duren voordat er een GPS-signaal wordt ontvangen.*



### Informazioni sul presente manuale

- Nella presente guida rapida all'uso sono contenute le istruzioni per le operazioni di base dei modelli NV-U93T, U83, U73T e U53.
  - Prima di procedere all'installazione o all'uso del sistema, leggere attentamente questo manuale e il documento "Read This First" (Manuale di installazione) in dotazione.
- Per ulteriori informazioni, consultare il manuale in formato PDF contenuto nel disco delle applicazioni in dotazione.
- Per le illustrazioni delle schermate, viene utilizzato il modello NV-U93T.
- È possibile che le funzioni disponibili, quali POSITION plus, Bluetooth o TMC, varino seconda del modello in uso. Verificare il nome del modello, quindi consultare le diverse indicazioni contenute in ogni sezione del presente manuale.
- Le illustrazioni presenti in questo manuale potrebbero non corrispondere all'unità in uso.
- Conservare il presente manuale e il documento "Read This First" per eventuali riferimenti futuri.



### Trattamento delle pile esauste (applicabile in tutti i paesi dell'Unione Europea e in altri paesi Europei con sistema di raccolta differenziata)

Questo simbolo sul prodotto o sulla confezione indica che la pila non deve essere considerata un normale rifiuto domestico. Assicurandovi che le pile siano smaltite correttamente, contribuirete a prevenire potenziali conseguenze negative per l'ambiente e per la salute che potrebbero altrimenti essere causate dal loro inadeguato smaltimento. Il riciclaggio dei materiali aiuta a conservare le risorse naturali. In caso di prodotti che per motivi di sicurezza, prestazione, protezione dei dati, richiedano un collegamento fisso ad una pila interna, la stessa dovrà essere sostituita solo da personale di assistenza qualificato. Consegnare il prodotto a fine vita al punto di raccolta idoneo allo smaltimento di apparecchiature elettriche ed elettroniche; questo assicura che anche la pila al suo interno venga trattata correttamente. Per le altre pile consultate la sezione relativa alla rimozione sicura delle pile. Conferire le pile esauste presso i punti di raccolta indicati per il riciclo. Per informazioni più dettagliate circa lo smaltimento della pila esausta o del prodotto, potete contattare il Comune, il servizio locale di smaltimento rifiuti oppure il negozio dove l'avete acquistato.



### Trattamento del dispositivo elettrico od elettronico a fine vita (applicabile in tutti i paesi dell'Unione Europea e in altri paesi Europei con sistema di raccolta differenziata)

Questo simbolo sul prodotto o sulla confezione indica che il prodotto non deve essere considerato come un normale rifiuto domestico, ma deve invece essere consegnato ad un punto di raccolta appropriato per il riciclo di apparecchi elettrici ed elettronici. Assicurandovi che questo prodotto sia smaltito correttamente, voi contribuirete a prevenire potenziali conseguenze negative per l'ambiente e per la salute che potrebbero altrimenti essere causate dal suo smaltimento inadeguato. Il riciclaggio dei materiali aiuta a conservare le risorse naturali. Per informazioni più dettagliate circa il riciclaggio di questo prodotto, potete contattare l'ufficio comunale, il servizio locale di smaltimento rifiuti oppure il negozio dove l'avete acquistato.



## NV-U93T/U83



Con la presente Sony Corp. dichiara che i presenti apparecchi modello NV-U93T/U83 sono conformi ai requisiti essenziali e alle altre disposizioni pertinenti stabilite dalla Direttiva 1999/5/CE. Per ulteriori informazioni, accedere al seguente indirizzo URL:  
<http://www.compliance.sony.de/>

L'uso del presente apparecchio radio è proibito nell'area geografica compresa nel raggio di 20 km dal centro di Ny-Alesund, Svalbard in Norvegia.

## NV-U73T/U53



Il presente apparecchio è un prodotto di Sony Corporation 1-7-1 Konan Minato-ku Tokyo, 108-0075 Giappone.  
Il Rappresentante Autorizzato per EMC e per la sicurezza del prodotto è Sony Deutschland GmbH, Hedelfinger Strasse 61, 70327 Stuttgart, Germania.  
Per qualsiasi questione riguardante l'assistenza o la garanzia, rivolgersi agli indirizzi che si trovano nei documenti di assistenza o di garanzia.

### **Attenzione**

IN NESSUN CASO SONY POTRÀ ESSERE RITENUTA RESPONSABILE DI DANNI ACCIDENTALI, INDIRETTI, CONSEGUENZIALI O DI ALTRI DANNI INCLUSI, SENZA ALCUNA LIMITAZIONE, PERDITE DI PROFITTI, PERDITE DI GUADAGNO, PERDITE DI DATI, PERDITE DELL'UTILIZZO DEL PRODOTTO O DI QUALSIASI APPARECCHIO ASSOCIATO E TEMPI DI FERMO DOVUTI ALL'USO DEL PRESENTE PRODOTTO O DEI RELATIVI COMPONENTI HARDWARE E/O SOFTWARE.



Avvertenza . . . . .	6
Posizione dei comandi . . . . .	8
Accensione/spegnimento dell'unità . . . . .	10
Impostazione iniziale . . . . .	10
Ricezione dei segnali GPS . . . . .	10

## **Operazioni di base** **10**

Operazioni di menu . . . . .	10
Gesture Command (comando mediante tratto) . . . . .	11
Operazioni mediante la tastiera . . . . .	11

## **Ricerca del percorso** **12**

Impostazione della destinazione e avvio della guida . . . . .	12
Altri metodi per impostare la destinazione . . . . .	12
Schermate di guida . . . . .	13

## **Impostazioni del sistema** **15**

## **Funzione Bluetooth** **(solo NV-U93T/U83)** **15**

Attivazione della funzione Bluetooth . . . . .	15
Associazione e connessione dell'unità a un telefono cellulare . . . . .	15
Connessione a un telefono cellulare a partire dall'unità . . . . .	15
Come effettuare le chiamate . . . . .	16
Ricezione di chiamate . . . . .	16

## **Uso del software in dotazione** **16**

Contenuto . . . . .	16
Collegamento al computer . . . . .	17

## **Informazioni aggiuntive** **17**

Precauzioni . . . . .	17
Informazioni sulla comunicazione Bluetooth (solo NV-U93T/U83) . . . . .	17
Informazioni sulla "Memory Stick" . . . . .	18
"Memory Stick" . . . . .	18
Tipi di "Memory Stick Duo" supportati dal sistema . . . . .	18
Nota sul pannello LCD . . . . .	19
Manutenzione . . . . .	19
Pulizia . . . . .	19
Sostituzione del fusibile . . . . .	20
Note sullo smaltimento dell'unità . . . . .	20
Caratteristiche tecniche . . . . .	22
Guida alla soluzione dei problemi . . . . .	23
Azzeramento dell'unità . . . . .	25

## Avvertenza

PRIMA DI PROCEDERE ALL'INSTALLAZIONE O ALL'USO DEL SISTEMA DI NAVIGAZIONE PERSONALIZZATA, LEGGERE ATTENTAMENTE QUESTO MANUALE E IL DOCUMENTO READ THIS FIRST (MANUALE DI INSTALLAZIONE) IN DOTAZIONE. L'INSTALLAZIONE O L'USO ERRATI DEL PRESENTE APPARECCHIO POSSONO CAUSARE INCIDENTI, FERITE O MORTE.

Assicurarsi di utilizzare l'adattatore della batteria dell'auto o l'alimentatore CA in dotazione o opzionale, compatibili con l'unità/supporto. Diversamente, è possibile che venga applicata una tensione eccessiva all'unità/supporto che potrebbe causare fumo, incendi o incidenti. Per ulteriori informazioni sugli accessori opzionali del modello in uso, vedere "Caratteristiche tecniche" a pagina 22.

## Sicurezza

- Accertarsi di effettuare quanto segue:
  - installare il sistema di navigazione in un punto sicuro in cui non ostacoli la visuale del conducente.
  - non installare l'unità sopra un airbag.
  - posizionare i cavi e il supporto in un punto in cui non ostacolino la guida.
  - applicare l'unità al supporto in modo corretto, onde evitare che cada.
  - prima di procedere all'applicazione, pulire la superficie della ventosa e la superficie di applicazione. Per l'installazione sul cruscotto, pulire la superficie su cui verrà applicata la ventosa. Inoltre, verificare che la ventosa sia fissata in modo saldo dopo l'installazione. Diversamente, l'unità o il supporto potrebbero cadere.
- La mancata osservanza di queste indicazioni può causare condizioni di guida non sicure.
- Non applicare forza eccessiva all'unità o al supporto, onde evitare che cadano.
- Accertarsi di rispettare le regole, le leggi e le norme in materia di circolazione locali.
- Non guardare l'unità in modo continuo durante la guida. Questo comportamento è pericoloso e può provocare incidenti.

- Se occorre utilizzare il sistema di navigazione durante la guida, arrestare il veicolo in un luogo sicuro prima di procedere all'uso.
- Non modificare l'unità.
- Non disassemblare l'unità se non al momento del relativo smaltimento.

## Manutenzione

- Non lasciare che oggetti estranei penetrino all'interno del connettore dell'unità, onde evitare problemi di funzionamento.
- Se l'unità non viene utilizzata, spegnerla premendo I/⏻ (1)/facendo scorrere I/⏻ (1). Rimuovere l'unità dal supporto, quindi scollegare l'adattatore della batteria dell'auto, onde evitare che quest'ultima si scarichi. Si noti quanto riportato di seguito:

Se la presa dell'accendisigari dell'auto non è collegata alla posizione ACC della chiave di accensione, la batteria incorporata dell'unità continua ad essere alimentata anche se la chiave di accensione si trova sulla posizione di disattivazione o l'unità non è in uso.
- Non collegare accessori diversi da quelli in dotazione od opzionali.
- Non esporre l'unità a fuoco o acqua, onde evitare problemi di funzionamento.
- Per scollegare un cavo, tirarlo afferrando la spina e non il cavo stesso.
- Prima di lasciare il veicolo, accertarsi di portare con sé l'unità, onde evitare eventuali furti o danni dovuti all'aumento della temperatura nell'abitacolo del veicolo.
- Si noti che la batteria incorporata non viene ricaricata a temperature non comprese tra 5 – 45 °C.
- Non lasciare l'unità in ambienti con temperature elevate, onde evitare che la capacità della batteria incorporata diminuisca oppure che la batteria stessa non possa essere ricaricata.

## Informazioni sui segnali GPS

Poiché le informazioni GPS vengono ottenute via satellite, potrebbe risultare impossibile o difficile ottenere le informazioni quando ci si trova nei seguenti luoghi:

- Gallerie o sottopassaggi
- Al di sotto di cavalcavia
- Tra edifici alti
- Tra alberi alti con fogliame denso

### Nota

*A seconda del materiale del parabrezza del veicolo, è possibile che la qualità di ricezione del segnale GPS risulti scarsa.*

## Informazioni sul sistema di rilevamento della posizione (POSITION plus) (solo NV-U93T/U83)

Il sistema è dotato di una funzione in grado di visualizzare correttamente la posizione corrente del veicolo, anche in luoghi in cui il segnale di ricezione GPS risulta temporaneamente interrotto o debole, ad esempio sotto un cavalcavia. Per attivare questa funzione, effettuare quanto riportato di seguito:

- Applicare l'unità al supporto.
- Percorrere con l'auto un tratto di strada in un'area in cui il segnale di ricezione GPS sia chiaro.

Dopo avere percorso un certo tratto con l'unità accesa, il sistema di rilevamento della posizione è pronto per l'uso.

### Note

- *Se l'unità viene installata in prossimità di un parabrezza riscaldato o termoriflettente, è possibile che il livello di precisione di questa funzione diminuisca.*
- *A seconda delle condizioni, potrebbe non essere possibile visualizzare con precisione la posizione corrente o il movimento dell'auto. Tuttavia, questo problema scompare non appena la ricezione del segnale GPS viene ripristinata.*
- *Questa funzione è disponibile solo durante la guida sul percorso.*

## NOTA IMPORTANTE sulla funzione Bluetooth (solo NV-U93T/U83)

### Uso sicuro ed efficace

Eventuali cambiamenti o modifiche apportati alla presente unità non esplicitamente approvati da Sony potrebbero invalidare l'autorizzazione all'uso dell'unità stessa.

Prima di utilizzare il presente prodotto, controllare le eccezioni dovute a requisiti o limitazioni nazionali relative all'uso dei dispositivi Bluetooth.

### Guida

Verificare le leggi e le normative che regolano l'uso dei telefoni cellulari e degli apparecchi vivavoce in vigore nelle aree in cui si guida.

Prestare sempre la massima attenzione alla guida e, prima di effettuare o rispondere a una chiamata, lasciare la strada e parcheggiare, se le condizioni di guida lo richiedono.

### Esposizione alle radiofrequenze

I segnali RF possono influire su sistemi elettronici installati in modo errato o schermati in modo non adeguato all'interno di automobili, quali ad esempio sistemi a iniezione diretta elettronici, sistemi ABS antisbandamento (antiblocco) elettronici, sistemi di controllo della velocità elettronici o sistemi con airbag. Per ulteriori informazioni sull'installazione o sull'assistenza del presente dispositivo, consultare il produttore o i rappresentanti dell'automobile in uso. L'installazione o interventi di manutenzione errati potrebbero risultare pericolosi, nonché annullare la garanzia del dispositivo.

Consultare il produttore dell'automobile per accertarsi che l'uso del telefono cellulare in automobile non influisca sul sistema elettronico del veicolo.

Verificare regolarmente che tutti gli apparecchi senza fili nell'automobile siano installati e funzionino correttamente.

### Connessione ad altri dispositivi

Prima di stabilire la connessione a un altro dispositivo, leggere attentamente le informazioni sulla sicurezza contenute nelle relative istruzioni per l'uso.

continua alla pagina successiva →

## Chiamate di emergenza

Il presente apparecchio vivavoce per auto Bluetooth e il dispositivo elettronico ad esso connesso funzionano tramite reti di segnali radio, telefoni cellulari e reti terrestri, nonché tramite una funzione programmata dall'utente. Per questo motivo, non è possibile garantire la connessione in tutte le condizioni. Non confidare esclusivamente sui dispositivi elettronici per le comunicazioni importanti (quali le chiamate per emergenze mediche).

Per poter effettuare o ricevere le chiamate, è necessario che l'apparecchio vivavoce e il dispositivo elettronico ad esso connesso siano accesi e si trovino in un'area con segnale cellulare sufficientemente potente.

Le chiamate di emergenza potrebbero non venire effettuate in alcune reti cellulari o durante l'uso di servizi di rete e/o funzioni telefoniche specifici.

Per ulteriori informazioni, contattare il fornitore di servizi locale.

## Informazioni sul software

Prima dell'uso, leggere attentamente il documento "END-USER LICENSE AGREEMENT" (Accordo di licenza con l'utente finale).

## Posizione dei comandi

Per ulteriori informazioni, consultare le pagine indicate.

### NV-U93T/U83

- 1 Tasto I/☺ (accensione/attesa) 10**  
Consente di accendere/spengere l'unità.
- 2 Microfono incorporato**  
Consente di parlare al telefono utilizzando la funzione Bluetooth.
- 3 Pulsanti a schermo 13**
- 4 Finestra del display/schermo a sfioramento**
- 5 Sensore di riduzione automatica della luminosità**  
Consente di rilevare le condizioni di illuminazione ambientali e di regolare automaticamente la luminosità del display.
- 6 Indicatore  (Bluetooth)**  
Si illumina in blu durante l'emissione del segnale Bluetooth.
- 7 Indicatore CHG (carica della batteria)**  
Si illumina in rosso durante la carica e in verde una volta completata la carica. Quando l'adattatore viene scollegato, l'indicatore si spegne.
- 8 Connettore del supporto**
- 9 Tasto RESET 25**
- 10 Presa DC IN 5V**  
Per il collegamento all'adattatore della batteria dell'auto o all'alimentatore CA\*.
- 11 Presa  (USB) 17**  
Per il collegamento a un computer mediante il cavo USB.

## **12 Tasto OPEN/RELEASE**

Per estrarre l'antenna GPS incorporata o rimuovere l'unità dal supporto. Per ulteriori informazioni, consultare il documento "Read This First" (Manuale di installazione) in dotazione.

## **13 Targhetta**

## **14 Antenna GPS incorporata**

## **15 Diffusore**

Attraverso il diffusore, vengono riprodotti la guida vocale e i messaggi di avviso.

## **16 Indicatore di accesso per Memory Stick**

## **17 Alloggiamento PRO Duo (per Memory Stick Duo)**

Consente di inserire una "Memory Stick Duo" per un'espansione delle funzioni.

## **18 Presa (cuffie)**

## **NV-U73T/U53**

## **1 Interruttore I/ (accensione/attesa) 10**

Consente di accendere/spengere l'unità.

## **2 Pulsanti a schermo 13**

## **3 Indicatore CHG (carica della batteria)**

Si illumina in rosso durante la carica e in verde una volta completata la carica. Quando l'adattatore viene scollegato, l'indicatore si spegne.

## **4 Sensore di riduzione automatica della luminosità**

Consente di rilevare le condizioni di illuminazione ambientali e di regolare automaticamente la luminosità del display.

## **5 Finestra del display/schermo a sfioramento**

## **6 Targhetta**

## **7 Diffusore**

Attraverso il diffusore, vengono riprodotti la guida vocale e i messaggi di avviso.

## **8 Tasto RELEASE**

Consente di rimuovere l'unità dal supporto. Per ulteriori informazioni, consultare il documento "Read This First" (Manuale di installazione) in dotazione.

## **9 Indicatore di accesso per Memory Stick**

## **10 Alloggiamento PRO Duo (per Memory Stick Duo)**

Consente di inserire una "Memory Stick Duo" per un'espansione delle funzioni.

## **11 Antenna GPS incorporata**

## **12 Presa GPS ANT (antenna GPS)**

Per il collegamento dell'antenna GPS esterna VCA-42\*.

## **13 Presa (USB) 17**

Per il collegamento a un computer mediante il cavo USB.

## **14 Presa TMC (antenna TMC) (solo NV-U73T)**

Per il collegamento dell'antenna TMC in dotazione.

## **15 Presa DC IN 5-5.2V**

Per il collegamento all'adattatore della batteria dell'auto o all'alimentatore CA\*.

## **16 Tasto RESET 25**

\* Accessorio opzionale

## Accensione/spengimento dell'unità

### NV-U93T/U83

Premere I/⏻ (1).

### NV-U73T/U53

Fare scorrere I/⏻ (1).

#### Nota

*Se l'unità non viene utilizzata per un lungo periodo di tempo, la batteria incorporata potrebbe scaricarsi impedendo l'accensione dell'unità.*

*In tal caso, collegare l'adattatore della batteria dell'auto e caricare l'unità.*

*È possibile che, accendendo l'unità dopo avere eseguito la carica, occorra qualche minuto per ricevere i segnali GPS.*

## Impostazione iniziale

Per effettuare le impostazioni, attenersi alle istruzioni a schermo.

Tali impostazioni possono essere ulteriormente configurate nell'apposito menu in qualsiasi momento (pagina 15).

## Ricezione dei segnali GPS

Prima di utilizzare il sistema di navigazione dopo l'installazione iniziale, parcheggiare il veicolo in un luogo sicuro e aperto (in assenza di edifici alti e così via) per un massimo di circa 20 minuti per consentire di calcolare correttamente la posizione corrente del veicolo.

L'icona relativa alle condizioni di ricezione del segnale GPS viene visualizzata sullo schermo. L'indicatore  si illumina in rosso se non è possibile ricevere il segnale.

## Operazioni di base

Di seguito sono descritte le procedure comuni per l'uso del sistema.

Le operazioni generali possono essere eseguite mediante lo schermo a sfioramento. Toccare lievemente con il dito le icone visualizzate.

#### Nota

*Non esercitare eccessiva forza sul display, né utilizzare oggetti appuntiti, quali una penna e simili, per toccare il display.*

## Operazioni di menu

All'accensione dell'unità viene visualizzato il menu principale (se invece è attivato il modo di guida sul percorso, viene visualizzata la mappa).



Per visualizzare il menu principale dalla schermata della mappa, toccare la mappa. Per tornare al menu principale da qualsiasi schermata di menu, toccare VOICE/POS., quindi la mappa.

Durante l'uso del menu:





Per tornare alla schermata precedente, toccare  o X.

Per annullare la selezione, toccare VOICE/POS. (viene visualizzata la posizione corrente del veicolo).



## Gesture Command (comando mediante tratto)

Nelle schermate delle mappe (ad eccezione del modo di scorrimento della mappa), tracciando un tratto sullo schermo con il dito, ad esempio una linea o simili, è possibile eseguire in modo semplice le operazioni più utilizzate.

Per	Tracciare
avviare la navigazione verso la propria abitazione	 una linea piegata ad angolo
avviare la navigazione verso il PDI (punto di interesse) più vicino memorizzato tra i collegamenti rapidi*	 Collegamento rapido 1 una linea orizzontale (da sinistra verso destra) Collegamento rapido 2  una linea verticale (rivolta verso il basso) Collegamento rapido 3  una linea orizzontale (da destra verso sinistra)
effettuare una chiamata verso la propria abitazione (solo NV-U93T/U83)	 una "V"

\* Per ulteriori informazioni sui collegamenti rapidi, vedere pagina 12.

## Operazioni mediante la tastiera

La schermata della tastiera viene visualizzata nel caso in cui sia necessario immettere una porzione testo.

I caratteri vengono immessi soltanto in lettere maiuscole, in quanto il sistema li converte automaticamente nei caratteri giusti. Se necessario, è possibile immettere caratteri speciali.

### Candidato/campo di immissione



Per	Toccare
immettere un carattere alfabetico	il pulsante corrispondente al carattere desiderato
immettere un carattere speciale	“ÄÄÄ” per accedere alla tastiera dei caratteri speciali, quindi il pulsante del carattere desiderato; toccare “ABC” per tornare indietro
immettere un numero	“123” per accedere alla tastiera numerica, quindi il pulsante numerico desiderato; toccare “ABC” per tornare indietro
immettere uno spazio	␣
cancellare un carattere	✕
selezionare un candidato	✓ o il candidato incluso nell’elenco
visualizzare l’elenco dei candidati*	“List”

\* L’elenco dei candidati viene visualizzato automaticamente durante l’immissione dei caratteri relativi al candidato.

## Ricerca del percorso

Il sistema è in grado di ricercare automaticamente i percorsi una volta impostata la destinazione.

Prima di iniziare la ricerca, verificare che i segnali GPS siano sufficientemente forti per la navigazione (pagina 10).

## Impostazione della destinazione e avvio della guida

In questa sezione, viene illustrata la procedura per ricercare il percorso e avviare la guida sul percorso.

Come esempio, viene utilizzata l'impostazione della destinazione tramite indirizzo.

Per ulteriori informazioni su altri metodi di impostazione della destinazione, vedere "Altri metodi per impostare la destinazione" a pagina 12.

### 1 Visualizzare il menu principale.

Nella schermata della mappa, toccare la mappa.

Nella schermata del menu, toccare VOICE/ POS., quindi toccare la mappa.

### 2 Selezionare "Navigazione".

### 3 Selezionare "Inserire indirizzo", quindi immettere i dettagli relativi all'indirizzo.

Immettere le voci nell'ordine indicato di seguito, quindi toccare ✓ o il candidato nell'elenco per procedere.

Per ulteriori informazioni sulle modalità di immissione dei caratteri, vedere "Operazioni mediante la tastiera" a pagina 11.

① "Nazione"

### ② "Città / CAP"

Se è possibile utilizzare come punto di riferimento della destinazione il codice postale selezionato\*1, viene visualizzata la schermata di conferma dell'indirizzo. Selezionare "Calcola percorso".

### ③ "Via / Destinazione"

### ④ "N°" o "Incrocio"\*2

Viene visualizzata la schermata di conferma dell'indirizzo.

\*1 *Disponibile solo nel Regno Unito e in Olanda.*

\*2 *Selezionabile solo se esistente nella strada selezionata.*

## 4 Selezionare "Calcola percorso".

Viene calcolato il percorso, quindi viene avviata la guida sul percorso.

## Altri metodi per impostare la destinazione

La destinazione e la ricerca dei percorsi possono anche essere impostati con i metodi riportati di seguito.

Dal menu principale, selezionare le voci nel seguente ordine, quindi "Calcola percorso" (se necessario).

Per ulteriori informazioni, consultare il manuale in formato PDF in dotazione.

### Cerca nei Dintorni

Consente di ricercare i percorsi verso un PDI, ad esempio un ristorante, un hotel e così via, in prossimità della posizione corrente del veicolo. Selezionare "Cerca nei Dintorni", quindi una delle seguenti opzioni.

#### "Collegamento rapido 1 - 3"

Consente di ricercare i percorsi verso il più vicino PDI della categoria memorizzata nei collegamenti rapidi. Le categorie nei collegamenti rapidi possono essere personalizzate nel menu di impostazione.

#### "Cerca per nome"

Immettere direttamente il nome del PDI.

#### "Cerca per categoria"

Selezionare la categoria di PDI desiderata nell'elenco.

## Verso casa

Consente di ricercare i percorsi verso la propria abitazione, quando quest'ultima è registrata.

## Navigazione

Selezionare "Navigazione", quindi una delle seguenti opzioni.

### "Cerca POI Nazionali"

Consente di impostare un'area di ricerca ampia ma con categorie di ricerca limitate.

Impostazione adatta alla ricerca di grandi punti di riferimento quali un aeroporto.

### "Cerca POI in una Città"

Consente di impostare un'area di ricerca limitata ma aperta a tutte le categorie di ricerca. Impostazione adatta alla ricerca di luoghi particolari, quali una stazione di rifornimento o un ristorante.

### "Rubrica"

Consente di ricercare i percorsi verso un punto di destinazione memorizzato.

### "Destinazioni recenti"

Consente di ricercare i percorsi verso le destinazioni ricercate di recente.

## Schermate di guida

Una volta calcolato un percorso, la guida visiva e la guida vocale consentono di giungere alla destinazione.

## Informazioni sul menu degli strumenti della mappa

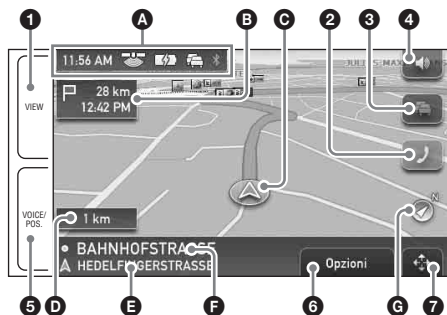

- 1 Durante la guida sul percorso impostato: Per accedere alla schermata relativa alle informazioni sul percorso dinamico.
- 2 Per accedere alla schermata delle chiamate in corso.\*1
- 3 Per visualizzare le informazioni TMC dettagliate.\*2\*3
- 4 Per regolare il volume.
- 5 Durante la guida sul percorso impostato: Per ascoltare la successiva guida vocale. Nel modo di scorrimento della mappa: Per accedere alla schermata della posizione corrente del veicolo.
- 6 Per visualizzare il menu delle opzioni.
- 7 Per accedere al modo di scorrimento della mappa.

\*1 Solo NV-U93T/U83.

Visualizzata solo durante una chiamata nella schermata della mappa.

\*2 Solo NV-U93T/U73T.

Visualizzate solo qualora sul percorso rilevato sia presente un ingorgo.

\*3 iTMC (Regno Unito) e v-traffic (Francia) sono opzionali.

Per abbonarsi a uno o più servizi, accedere al sito Web: <http://www.navu.sony-europe.com>

## Schermata della mappa

Percorso senza incroci



continua alla pagina successiva →

In prossimità di un incrocio



- A** Ora corrente/Stato GPS/Condizioni della batteria/Stato del servizio TMC\*1/Stato della funzione Bluetooth\*2  
Per ulteriori informazioni, consultare il manuale in formato PDF in dotazione.
- B** Distanza dalla destinazione/ETA (Estimated Time of Arrival, tempo stimato per l'arrivo) alla destinazione
- C** Posizione corrente
- D** Distanza della svolta successiva
- E** Nome della strada corrente
- F** Nome della strada successiva
- G** Indicatore del Nord
- H** Direzione corrente/Velocità corrente
- I** Istruzione dopo successiva
- J** Indicatore a barre della distanza della svolta successiva
- K** Istruzione sulla svolta successiva

\*1 Solo NV-U93T/U73T.

\*2 Solo NV-U93T/U83.

## Informazioni sul percorso dinamico

In questa schermata viene visualizzata la distanza dalla destinazione, le informazioni sui PDI e così via.





## Schermata del percorso

È possibile visualizzare l'intero percorso fino alla destinazione.

Per visualizzare l'intero percorso fino alla destinazione, nella schermata della mappa selezionare "Opzioni" → "Mostra percorso".

## Modo di scorrimento della mappa

È possibile attivare il modo di scorrimento della mappa dalla schermata della mappa toccando  con la guida sul percorso attivata o meno. Nel modo di scorrimento della mappa, il mirino viene visualizzato sulla mappa ed è possibile trascinare la schermata per scorrere la mappa.

Toccare  /  per regolare la scala della mappa.

Trascinare il punto desiderato sull'intersezione del mirino, quindi toccare  per visualizzare il menu del modo di scorrimento della mappa, in cui è possibile impostare un punto come destinazione e così via.

Toccare  per tornare alla schermata della posizione corrente del veicolo.

## Impostazioni del sistema

È possibile configurare varie impostazioni relative al sistema e alla memoria.

Nel menu principale, selezionare “Di più...” → “Impostazioni” → la categoria desiderata → la voce desiderata per effettuare ciascuna impostazione.

## Funzione Bluetooth (solo NV-U93T/U83)

### Attivazione della funzione Bluetooth

- 1 Nel menu principale toccare “Telefono”.**  
Viene visualizzato il menu della funzione Bluetooth.
- 2 Selezionare “Impostazioni telefono”.**
- 3 Impostare “Segnale Bluetooth” su “Attivato”.**

### Associazione e connessione dell'unità a un telefono cellulare

La procedura riportata di seguito è necessaria solo per il primo utilizzo.

### Connessione a un telefono cellulare a partire dall'unità

Innanzitutto, verificare che il telefono cellulare sia impostato in modo da essere rilevato (individuabile).

- 1 Nel menu principale toccare “Telefono”.**
- 2 Selezionare “Impostazioni telefono” → “Connessione telefono” → “Nuova registrazione”.**

### 3 Una volta visualizzato “Ricerca telefono”, selezionare “OK”.

Viene avviato il processo di ricerca di un telefono cellulare associabile, quindi il nome del telefono cellulare rilevato viene visualizzato in un elenco.

Il tempo necessario per la ricerca varia in base al numero dei telefoni cellulari.

### 4 Selezionare il telefono cellulare a cui effettuare la connessione.

Viene avviata l'associazione.

### 5 Immettere un codice di protezione\*.

Immettere lo stesso codice di protezione per l'unità e il telefono cellulare di connessione.

Il codice di protezione può essere un numero selezionato dall'utente o il numero determinato dal telefono cellulare di connessione.

Per ulteriori informazioni, consultare il manuale del telefono cellulare di connessione.

### 6 Toccare “OK” per confermare.

Viene visualizzato il messaggio “Connesso” ad indicare che la connessione è stata effettuata.

A seconda del modello del telefono cellulare, è possibile che per l'associazione sia necessario effettuare un'operazione anche sul telefono cellulare.

*\* A seconda del telefono cellulare, è possibile che il codice di protezione venga denominato “codice di protezione”, “codice PIN”, “numero PIN”, “password” e così via.*

## Come effettuare le chiamate

È possibile effettuare una chiamata dal telefono cellulare connesso utilizzando la presente unità.

- 1 Nel menu principale toccare “Telefono”.**
- 2 Selezionare “Chiama” → “Immissione numero”.**
- 3 Immettere il numero di telefono.**
- 4 Toccare  per avviare la chiamata.**

### Per terminare le chiamate

Toccare “Fine chiamata”.

## Ricezione di chiamate

Alla ricezione di una chiamata, dal diffusore dell'unità viene emesso un tono di chiamata.

- 1 Alla ricezione di una chiamata, toccare “Rispondi”.**

La chiamata telefonica viene avviata.

Il microfono incorporato dell'unità trasmette la voce dell'utente.

## Uso del software in dotazione

In questa sezione vengono descritte le principali funzioni del software contenuto nel disco in dotazione.

Quando si inserisce il disco nel computer, viene visualizzata automaticamente una schermata.

Seguire le istruzioni a schermo.

---

## Contenuto

### Installa software di collegamento PC\*1

È possibile installare il software di connessione al PC (ActiveSync). Per l'installazione del software, accedere come amministratore.

---

### Gestione lingue

I dati delle lingue per le schermate e la guida vocale possono essere aggiunti all'unità; i dati delle lingue non necessari possono essere eliminati dall'unità.

---

### Leggi il manuale

È possibile consultare il manuale in formato PDF contenente ulteriori informazioni sulle operazioni disponibili.

---

### Collegamento supporto

È possibile accedere in modo semplice al sito di assistenza per la navigazione di Sony.

Visitare questo sito per ottenere assistenza tecnica, ad esempio per scaricare aggiornamenti software, consultare le domande frequenti e così via.

---

### Assistente mappa\*2

È possibile copiare i dati della mappa contenuti nel disco in dotazione nell'unità o in una “Memory Stick” (non in dotazione).

Per copiare dati, potrebbe essere necessario eliminare i dati della mappa non necessari per liberare spazio sulla memoria.

---

\*1 *L'installazione è richiesta solo per gli utenti di Windows 2000/Windows XP.*

\*2 *È possibile utilizzare la funzione Assistente mappa solo con il modello del disco contenente i dati della mappa.*

## Collegamento al computer

Prima di effettuare il collegamento al computer, installare il software per il collegamento al PC sul computer in uso.

- Per gli utenti di Windows 2000/Windows XP: Installare ActiveSync dal disco in dotazione.
- Per gli utenti di Windows Vista: Se non ancora installato, scaricare “Windows Mobile Device Center 6.1” o versione successiva dal sito di assistenza di Microsoft.

## 1 Collegare l'unità e il computer tramite il cavo USB.

### **Note relative al trasferimento di dati**

*Durante il trasferimento, assicurarsi di:*

- non scollegare il cavo USB.
- non impostare sul modo di attesa né azzerare l'unità.
- non spegnere o riavviare il computer né impostarlo sul modo di attesa.

## Informazioni aggiuntive

### Precauzioni

## Informazioni sulla comunicazione Bluetooth (solo NV-U93T/U83)

- La tecnologia senza fili Bluetooth opera entro un raggio di circa 10 m.  
La distanza massima di comunicazione potrebbe variare in base alla presenza di ostacoli (persone, elementi metallici, pareti e così via) o di campi elettromagnetici.
- Per utilizzare la funzione Bluetooth, installare l'unità ad una distanza massima di 60 cm dal conducente.
- Nei casi riportati di seguito, è possibile che la sensibilità di comunicazione Bluetooth venga alterata.
  - Se tra la presente unità e il telefono cellulare sono presenti ostacoli quali una persona, oggetti metallici o pareti.
  - Se in prossimità della presente unità è in uso un dispositivo che impiega frequenze a 2,4 GHz, ad esempio un dispositivo LAN senza fili, un telefono cordless o un forno a microonde.
- I dispositivi Bluetooth e le reti LAN senza fili (IEEE802.11b/g) impiegano le stesse frequenze, pertanto, se utilizzati entro brevi distanze, si potrebbero verificare interferenze a microonde che causerebbero alterazioni della velocità di comunicazione, disturbi o collegamenti errati. In tal caso, effettuare quanto riportato di seguito.
  - Utilizzare la presente unità ad una distanza minima di 10 m dal dispositivo LAN senza fili.
  - Se l'unità viene utilizzata entro un raggio di 10 m da un dispositivo LAN senza fili, spegnere quest'ultimo.
  - Installare l'unità e il telefono cellulare il più vicino possibile l'uno all'altro.

continua alla pagina successiva →

- Le microonde trasmesse da un dispositivo Bluetooth potrebbero influire sul funzionamento di apparecchiature mediche elettroniche. Spegnerne l'unità e il telefono cellulare nei seguenti luoghi, onde evitare di causare incidenti.
  - in presenza di gas infiammabili, all'interno di ospedali, treni, aerei o stazioni di rifornimento
  - in prossimità di porte automatiche o allarmi anti-incendio
- Sebbene questa unità supporti funzioni di protezione della connessione conformi allo standard Bluetooth durante l'uso della tecnologia senza fili Bluetooth, la protezione potrebbe risultare insufficiente, a seconda dell'impostazione. Per questo motivo, prestare attenzione durante le comunicazioni mediante la tecnologia senza fili Bluetooth.
- Sony non potrà essere ritenuta responsabile in caso di eventuali dispersioni di informazioni durante le comunicazioni Bluetooth.
- Non è possibile garantire la connessione a tutti i telefoni cellulari.
  - Per la conformità allo standard Bluetooth specificato da Bluetooth SIG e per l'autenticazione, occorre disporre di un telefono cellulare con funzione Bluetooth.
  - Anche se il telefono cellulare collegato è conforme allo standard Bluetooth di cui sopra, potrebbe non essere possibile collegare alcuni telefoni cellulari oppure alcuni di essi potrebbero non funzionare correttamente in base alle relative funzioni o specifiche.
  - Durante le conversazioni telefoniche mediante la funzione vivavoce del telefono cellulare, è possibile che si verifichino dei disturbi, a seconda del modello di telefono cellulare in uso o dell'ambiente di comunicazione.
- A seconda del telefono cellulare a cui stabilire la connessione, potrebbe essere necessario attendere alcuni istanti prima dell'avvio della comunicazione.

## Altro

- Il dispositivo Bluetooth potrebbe non funzionare con i telefoni cellulari, a seconda delle condizioni delle onde radio e dal luogo in cui viene utilizzata l'unità.
- Se si avverte un fastidio dopo avere utilizzato il dispositivo Bluetooth, interromperne immediatamente l'uso. Se il problema persiste, rivolgersi al più vicino rivenditore Sony.

## Informazioni sulla “Memory Stick”

### “Memory Stick”

La “Memory Stick” è un supporto di registrazione IC compatto dotato di un'elevata capacità memorizzazione, progettato non solo per lo scambio/la condivisione di dati digitali tra prodotti compatibili con “Memory Stick”, ma anche per essere utilizzato come supporto di memorizzazione esterna inseribile/rimovibile.

### Tipi di “Memory Stick Duo” supportati dal sistema

Con il sistema, è possibile utilizzare i seguenti tipi di “Memory Stick Duo”.\*1

- “Memory Stick Duo” (non compatibile con MagicGate)
- “MagicGate Memory Stick Duo”\*2
- “Memory Stick PRO Duo”\*2

\*1 Il sistema è stato testato ed è risultato compatibile con “Memory Stick Duo” di capacità pari a 4 GB o inferiore. Tuttavia, non è possibile garantire il funzionamento di tutti i supporti “Memory Stick Duo”.

\*2 Le “MagicGate Memory Stick Duo” e le “Memory Stick PRO Duo” sono dotate delle funzioni MagicGate. MagicGate è una tecnologia di protezione del copyright che impiega una tecnologia di codifica. Mediante la presente unità, non è possibile riprodurre dati protetti con tecnologia MagicGate.



## Nota

- Il presente sistema supporta solo la lettura di dati contenuti in una "Memory Stick Duo". Non è possibile eseguire la formattazione e la scrittura di "Memory Stick Duo".
- Il presente sistema non supporta il trasferimento di dati paralleli ad alta velocità.
- Con il presente sistema, non è possibile utilizzare "Memory Stick" di formato standard.
- Se viene utilizzata una "Memory Stick Duo", accertarsi di rispettare la direzione di inserimento corretta. Diversamente, è possibile causare problemi di funzionamento del sistema.
- Non inserire "Memory Stick Micro" direttamente nel prodotto compatibile con "Memory Stick PRO" senza l'adattatore M2\* in dotazione con il supporto (o in vendita separatamente). Se si tenta di inserirla senza utilizzare l'adattatore M2\*, potrebbe non essere possibile estrarla.
- Tenere la "Memory Stick Duo", "Memory Stick Micro", o l'adattatore M2\* fuori dalla portata dei bambini, onde evitare il rischio di ingestione accidentale.
- Non rimuovere la "Memory Stick Duo" dal sistema mentre su quest'ultimo è in corso la lettura dei dati.
- I dati potrebbero venire danneggiati nei seguenti casi:
  - Se la "Memory Stick Duo" viene rimossa o il sistema viene spento durante un'operazione di lettura.
  - Se la "Memory Stick Duo" viene utilizzata in luoghi soggetti ad elettricità statica o a disturbi elettrici.
- Si consiglia di creare una copia di backup dei dati importanti.
- Non piegare, lasciare cadere o sottoporre a urti eccessivi la "Memory Stick Duo".
- Non smontare o modificare la "Memory Stick Duo".
- Non bagnare la "Memory Stick Duo".
- Non utilizzare o conservare la "Memory Stick Duo" nei seguenti luoghi:
  - Soggetti a temperature eccessivamente elevate, ad esempio all'interno di un'auto parcheggiata al sole
  - Soggetti a luce solare diretta
  - Soggetti a umidità o esposti a sostanze corrosive

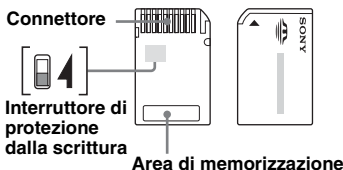

- Non toccare il connettore della "Memory Stick Duo" con le dita o con oggetti metallici.
- Se l'interruttore di protezione dalla scrittura viene fatto scorrere sulla posizione LOCK, non sarà possibile registrare, modificare o eliminare i dati.
- Per fare scorrere l'interruttore di protezione da scrittura della "Memory Stick Duo", utilizzare un oggetto appuntito.
- Se viene utilizzata una "Memory Stick Duo" priva di interruttore di protezione dalla scrittura, prestare attenzione a non modificare o eliminare i dati accidentalmente.
- Durante la scrittura sull'etichetta applicata sopra l'area di memorizzazione, accertarsi di non applicare forza eccessiva.
- Prima di trasportare o conservare la "Memory Stick Duo", accertarsi di inserirla nell'apposita custodia in dotazione.

\* Abbreviazione di "Memory Stick Micro".

## Nota sul pannello LCD

È possibile che sullo schermo vengano visualizzati costantemente punti blu, rossi o verdi. Tali "punti luminosi" vengono visualizzati su qualsiasi schermo LCD. Il pannello LCD è stato prodotto con una tecnologia ad alta precisione, mediante cui oltre il 99,99 % dei segmenti è operativo. Tuttavia, è possibile che una minima percentuale (solitamente pari allo 0,01 %) di questi segmenti non si illumina correttamente. Ciò non interferisce tuttavia con la visualizzazione delle immagini.

## Manutenzione

### Pulizia

- Se la ventosa è sporca e la relativa forza di adesione diminuisce, pulirla con un panno morbido, umido e senza lanugine. Prima di riapplicare la ventosa, accertarsi che sia completamente asciutta.
- Pulire la finestra del display con un panno di pulizia disponibile in commercio.

### Nota

Se la ventosa lascia un segno sul parabrezza, pulirlo con acqua.

## Sostituzione del fusibile

Per la sostituzione del fusibile dell'adattatore della batteria dell'auto, assicurarsi di utilizzare un fusibile dello stesso amperaggio di quello indicato sull'originale (**2,5 A**). Se il fusibile si brucia, controllare i collegamenti dell'alimentazione e sostituire il fusibile. Se dopo la sostituzione il fusibile si brucia di nuovo, è possibile che si tratti di un problema interno. In tal caso, rivolgersi al più vicino rivenditore Sony.

### Avvertenza

Non utilizzare fusibili con un amperaggio superiore a quello del fusibile in dotazione con l'unità, onde evitare di danneggiare l'unità stessa.

## Note sullo smaltimento dell'unità

Prima di procedere allo smaltimento dell'unità, rimuovere la batteria incorporata agli ioni di litio e consegnarla ad un punto di raccolta differenziata.

Di seguito viene illustrata la procedura di rimozione della batteria.

### Nota

*Non disassemblare l'unità, se non al momento del relativo smaltimento.*

- 1 Premere il tasto RESET per spegnere l'unità.
- 2 Rimuovere le protezioni in gomma nella parte posteriore dell'unità, quindi rimuovere le viti utilizzando un cacciavite.

### NV-U93T/U83

Rimuovere le 2 protezioni in gomma, quindi le 4 viti.

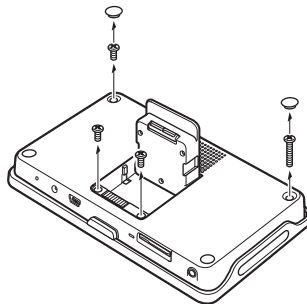

### NV-U73T/U53

Rimuovere le 4 protezioni in gomma, quindi le 4 viti.

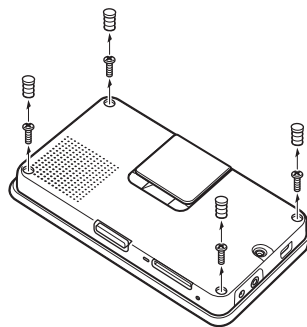

### 3 Rimuovere il coperchio posteriore.

#### NV-U93T/U83

Utilizzare un oggetto appuntito, quale un cacciavite a testa piatta, nei punti indicati nell'illustrazione per sbloccare i fermi e aprire il coperchio posteriore.

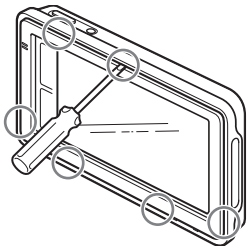

#### NV-U73T/U53

Per sbloccare i fermi, premere nei punti indicati nelle illustrazioni 1 e 2, quindi aprire il coperchio posteriore con le mani 3.

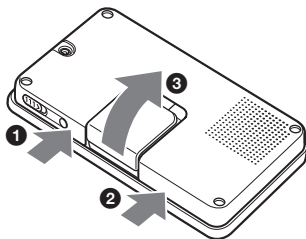

### 4 Rimuovere la batteria.

#### NV-U93T/U83

Prima di procedere alla rimozione della batteria, rimuovere le viti come indicato.

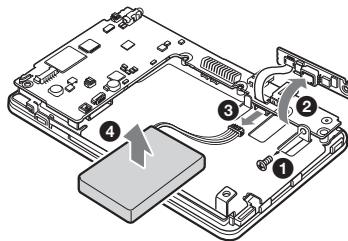

#### NV-U73T/U53

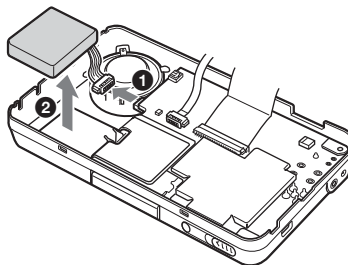

### 5 Isolare il terminale del connettore utilizzando del nastro.

#### Note sulla batteria al litio

- Tenere la batteria fuori dalla portata dei bambini.
- Non afferrare la batteria con pinzette metalliche, onde evitare di causare un cortocircuito.

#### AVVERTENZA

La batteria può esplodere se usata scorrettamente. Pertanto, non deve essere ricaricata, smontata o gettata nel fuoco.

## Caratteristiche tecniche

### NV-U93T/U83

#### Unità principale

**Temperatura di utilizzo:** 5 – 45 °C

**Requisiti di alimentazione:** 5 V CC

dal cavo USB in dotazione o dall'alimentatore CA opzionale

#### Terminali di collegamento:

Connettore del supporto

Presa DC IN 5V

Presa USB

Presa cuffie

#### Alloggiamento per scheda di memoria:

Alloggiamento per Memory Stick Duo

**Diffusore:** diffusore ovale da 20 × 40 mm

**Consumo di corrente:** max. 1,5 A

**Dimensioni:** circa 145 × 87 × 20 mm

(1 × a × p, escluse le parti sporgenti)

**Peso:** circa 250 g

#### Monitor

**Sistema:** display a cristalli liquidi di tipo trasmissivo

**Sistema guida:** sistema a matrice attiva TFT a-Si

**Dimensioni:** 4,8 pollici (16:9)

Circa 106 × 60, 122 mm (1 × a, p)

**Segmento:** 391.680 (816 × 480) punti

#### Comunicazione senza fili

##### Sistema di comunicazione:

Bluetooth Standard versione 2.0

**Uscita:** Bluetooth Standard Power Class 2

(max. +4 dBm)

##### Raggio di comunicazione massimo:

Circa 10 m l'uno di fronte all'altro\*1

##### Banda di frequenza:

Banda da 2,4 GHz (2,4000 – 2,4835 GHz)

**Metodo di modulazione:** FHSS

##### Profili Bluetooth compatibili\*2:

HFP (Hands-Free Profile)

OPP (Object Push Profile)

\*1 Il raggio effettivo varia in base a fattori quali ostacoli tra i dispositivi, campi magnetici attorno a un forno a microonde, elettricità statica, sensibilità della ricezione, prestazioni dell'antenna, sistema operativo, applicazione software e così via.

\*2 I profili standard Bluetooth indicano lo scopo della comunicazione Bluetooth tra dispositivi.

#### Supporto

**Temperatura di utilizzo:** 5 – 45 °C

**Requisiti di alimentazione:** 5,2 V CC

dall'adattatore della batteria dell'auto da 12/24 V in dotazione (massa negativa)

#### Terminali di collegamento:

Connettore dell'unità

Presa DC IN 5.2V

Presa dell'antenna TMC (solo NV-U93T)

**Frequenza di ricezione:** 87,5 – 108,0 MHz

(solo NV-U93T)

#### Tempo di carica/tempo di utilizzo della batteria incorporata

##### Tempo di carica

**Utilizzando l'adattatore della batteria dell'auto in dotazione/l'alimentatore CA opzionale:**

Circa 3 ore (con l'unità accesa) o 1,5 ore (nel modo di attesa)

##### Utilizzando il cavo USB in dotazione:

Circa 3 ore (nel modo di attesa)

##### Tempo di utilizzo

Fino a 2 ore (in base all'uso)

#### Accessori opzionali

Kit di installazione per auto: XA-49FM

Alimentatore CA: XA-AC13

Adattatore della batteria dell'auto: XA-DC3

Supporto per auto TMC: NVA-CU5T

*Il design e le caratteristiche tecniche sono soggetti a modifiche senza preavviso.*



- Determinati circuiti stampati non contengono ritardanti alla fiamma alogenati.
- Utilizzo di batterie ricaricabili agli ioni di litio.
- Come materiale di riempimento per l'imballaggio viene impiegato cartone ondulato.
- La stampa del cartone è realizzata con inchiostro a base di olio vegetale e privo di Composti organici volatili (VOC).

## NV-U73T/U53

### Unità principale

**Temperatura di utilizzo:** 5 – 45 °C

**Requisiti di alimentazione:** 5 – 5,2 V CC

dal cavo USB in dotazione, dall'alimentatore CA opzionale o dall'adattatore della batteria dell'auto da 12 V/24 V in dotazione (massa negativa)

**Terminali di collegamento:**

Presenza DC IN 5-5.2V

Presenza USB

Presenza dell'antenna GPS esterna

Presenza dell'antenna TMC (solo NV-U73T)

**Frequenza di ricezione:** 87,5 – 108,0 MHz

(solo NV-U73T)

**Alloggiamento per scheda di memoria:**

Alloggiamento per Memory Stick Duo

**Diffusore:** diffusore circolare da  $\phi 30$  mm

**Consumo di corrente:** max. 1,5 A

**Dimensioni:** circa 133 x 79 x 20 mm

(l x a x p, escluse le parti sporgenti)

**Peso:** circa 210 g

### Monitor

**Sistema:** display a cristalli liquidi di tipo trasmissivo

**Sistema guida:** sistema a matrice attiva TFT a-Si

**Dimensioni:** 4,3 pollici (16:9)

Circa 95 x 54, 109 mm (l x a, p)

**Segmento:** 391.680 (816 x 480) punti

### Tempo di carica/tempo di utilizzo della batteria incorporata

#### Tempo di carica

**Utilizzando l'adattatore della batteria dell'auto in dotazione/l'alimentatore CA opzionale:**

Circa 2 ore (con l'unità accesa) o 1 ora (nel modo di attesa)

**Utilizzando il cavo USB in dotazione:**

Circa 2 ore (nel modo di attesa)

#### Tempo di utilizzo

Fino a 2 ore (in base all'uso)

### Accessori opzionali

Kit di installazione per auto: XA-49FM

Alimentatore CA: XA-AC13

Adattatore della batteria dell'auto: XA-DC3

Antenna GPS esterna: VCA-42

*Il design e le caratteristiche tecniche sono soggetti a modifiche senza preavviso.*



- Determinati circuiti stampati non contengono ritardanti alla fiamma alogenati.
- Utilizzo di batterie ricaricabili agli ioni di litio.
- Come materiale di riempimento per l'imballaggio viene impiegato cartone ondulato.
- La stampa del cartone è realizzata con inchiostro a base di olio vegetale e privo di Composti organici volatili (VOC).

## Guida alla soluzione dei problemi

Fare riferimento alla seguente lista di controllo per risolvere la maggior parte dei problemi che si potrebbero verificare durante l'uso di questa unità. Prima di esaminare l'elenco che segue, verificare le procedure di collegamento e d'uso dell'unità.

### Generali

#### L'unità non si accende.

→ Caricare la batteria incorporata.

→ Verificare che l'adattatore della batteria dell'auto sia inserito in modo saldo nella presa dell'accendisigari.

#### Non è possibile caricare la batteria incorporata.

→ Accendere l'unità, quindi spegnerla.

→ Se è in uso l'adattatore della batteria dell'auto, scollegarlo dalla presa dell'accendisigari, quindi collegarlo di nuovo.

→ La batteria incorporata agli ioni di litio può essere ricaricata a temperature comprese tra 5 – 45 °C. È possibile che la batteria non venga caricata se la temperatura all'interno dell'unità aumenta a causa di luce solare diretta e così via. Non si tratta di un problema di funzionamento.

→ Accendere il computer durante la carica USB. Si noti che l'indicatore CHG **7**/**3** potrebbe illuminarsi in verde durante il modo di attesa, anche se la batteria incorporata non è completamente carica.

continua alla pagina successiva →

---

### **Non è possibile ricevere il segnale GPS.**

Leggere innanzitutto la sezione introduttiva del sistema GPS (pagina 7), quindi controllare lo stato del segnale GPS selezionando “Di più...” nel menu principale → “Stato GPS”.

- Il sistema non è in grado di ricevere segnali GPS a causa di un ostacolo.
  - Spostare il veicolo in un luogo dove i segnali possano essere ricevuti chiaramente.
- Di fronte all’antenna GPS è presente un ostacolo.
  - Installare l’unità in modo tale che il segnale non venga interrotto dal telaio dell’auto e così via.
- A seconda del materiale del parabrezza del veicolo, è possibile che la qualità di ricezione del segnale GPS risulti scarsa.
  - Utilizzare l’antenna GPS esterna VCA-42 opzionale (solo NV-U73T/U53).

---

### **La posizione del veicolo sulla mappa non corrisponde a quella reale.**

Il margine di errore del segnale proveniente dai satelliti GPS è troppo ampio. Può esistere un margine di errore massimo pari a poche centinaia di metri.

---

### **La guida vocale non viene riprodotta.**

Il volume è troppo basso.

→ Aumentare il volume (pagina 13).

---

### **Lo schermo LCD non viene visualizzato normalmente.**

- A temperature elevate, lo schermo LCD potrebbe risultare scuro e non visibile chiaramente. A temperature basse, sullo schermo LCD potrebbero venire visualizzate delle immagini residue. Non si tratta di un problema di funzionamento; lo schermo LCD tornerà alle condizioni normali una volta che la temperatura sarà rientrata entro la gamma di funzionamento specificata.
- Lo schermo LCD è scuro.
  - È possibile che la funzione di riduzione automatica della luminosità sia attivata, in quanto il relativo sensore **5** (pagina 8)/**4** (pagina 9) è coperto da una mano e così via.

---

### **Il supporto si stacca dalla superficie di applicazione.**

La forza di adesione si riduce qualora la superficie della ventosa o la superficie di applicazione siano sporche.

→ Pulire la superficie della ventosa e la superficie di applicazione con un panno morbido umido e privo di lanugine (pagina 19).

---

---

### **Il modo di dimostrazione viene avviato automaticamente anche se non viene eseguita alcuna operazione.**

- Disattivare il modo di dimostrazione selezionando “Di più...” nel menu principale → “Impostazioni” → “Impostazioni base” → “Modo demo”. Quindi, accertarsi che la voce “Modo demo” sia disattivata.

---

### **Funzione Bluetooth (solo NV-U93T/U83)**

---

#### **Il telefono cellulare di connessione non è in grado di rilevare l’unità.**

- Impostare “Segnale Bluetooth” su “Attivato” (pagina 15).
- Durante la connessione al telefono cellulare, l’unità non viene rilevata da un altro telefono cellulare. Terminare la connessione corrente, quindi ricercare l’unità da un altro telefono cellulare.

---

#### **Non è possibile stabilire la connessione Bluetooth.**

- Eseguire di nuovo l’associazione.
- A seconda del modello di telefono cellulare in uso, potrebbe non essere possibile effettuare la ricerca dalla presente unità.
  - Ricercare la presente unità dal telefono cellulare.
- A seconda dello stato del telefono cellulare in uso, potrebbe non essere possibile effettuare la ricerca dalla presente unità.
  - Ricercare la presente unità dal telefono cellulare.
- Verificare le procedure di associazione e connessione facendo riferimento al manuale del telefono cellulare e così via, quindi eseguire di nuovo l’operazione.
- Per verificare se il modello di telefono cellulare supporta la connessione alla presente unità, visitare il sito Web di Sony.

---

#### **Il nome del telefono cellulare rilevato non viene visualizzato.**

A seconda dello stato del telefono cellulare, è possibile che il nome non venga visualizzato.

---

#### **Il volume della voce del chiamante è basso.**

→ Regolare il volume toccando +/- sul display.

---

---

**Durante le conversazioni telefoniche si verifica il fenomeno dell'eco o un disturbo.**

- Abbassare il volume.
- La funzione "Eliminazione disturbi/eco" è impostata su "Disattivato".
  - Impostare "Eliminazione disturbi/eco" su "Modo 1" o "Modo 2".
- Se il rumore ambientale risulta elevato durante la chiamata telefonica, tentare di ridurlo. Esempio: se una finestra è aperta e il rumore proveniente dalla strada è eccessivamente alto, chiudere la finestra. Se il rumore proveniente dal condizionatore dell'aria è elevato, ridurre il livello del condizionatore.

---

**La qualità audio della voce del chiamante è scarsa.**

La qualità audio del telefono dipende dalle condizioni di ricezione del telefono cellulare.

- Se la ricezione è scarsa, spostare l'auto in un luogo in cui il segnale del telefono cellulare risulti più potente.

---

**Non è possibile utilizzare alcune funzioni.**

- Verificare che il telefono cellulare di connessione supporti le funzioni in questione.

---

**Quando si riceve una chiamata non viene visualizzato il nome del chiamante.**

- Il nome del chiamante non è memorizzato nella rubrica.
  - Memorizzare il nome nella rubrica.
- Il telefono da cui si riceve la chiamata non è impostato in modo da inviare il numero telefonico.

---

**L'associazione non è stata effettuata entro il tempo limite.**

A seconda del telefono cellulare di connessione, il limite di tempo previsto per l'associazione potrebbe essere breve. Tentare di completare l'associazione entro il tempo previsto.

---

**Durante una chiamata in vivavoce, dal diffusore dell'unità non viene emesso alcun suono.**

- Se l'audio viene trasmesso dal telefono cellulare, impostare quest'ultimo affinché l'audio venga trasmesso dal diffusore dell'unità.

---

**Azzeramento dell'unità**

Se il software di navigazione si blocca, tentare di risolvere il problema azzerando l'unità.

Premere il tasto RESET, quindi spegnere l'unità.

**Nota**

*È possibile che, accendendo l'unità dopo avere eseguito l'azzeramento, occorra qualche minuto per ricevere i segnali GPS.*

### **Acerca de este manual**

- Esta guía de inicio rápido contiene instrucciones para las operaciones básicas de los modelos NV-U93T, U83, U73T y U53.
  - Antes de instalar y utilizar el sistema, lea detenidamente este manual y el documento “Read This First” (Manual de instalación) suministrado.
  - Si desea obtener más información, consulte el manual PDF suministrado con el disco de la aplicación.
  - NV-U93T es el modelo utilizado para las ilustraciones de las pantallas.
  - Las funciones disponibles como, por ejemplo, POSITION plus, Bluetooth o TMC, varían según el modelo.
- Compruebe el nombre del modelo y consulte las diferentes indicaciones en cada una de las secciones de este manual.
- Las ilustraciones de este manual pueden no coincidir con el dispositivo en sí.
- Conserve este manual y el documento “Read This First” en un lugar donde pueda consultarlo en el futuro.



### **Tratamiento de las baterías al final de su vida útil (aplicable en la Unión Europea y en países europeos con sistemas de recogida selectiva de residuos)**

Este símbolo en la batería o en el embalaje indica que la batería proporcionada con este producto no puede ser tratada como un residuo doméstico normal. Al asegurarse de que estas baterías se desechan correctamente, Ud. ayuda a prevenir las consecuencias negativas para el medio ambiente y la salud humana que podrían derivarse de la incorrecta manipulación en el momento de deshacerse de la batería. El reciclaje de materiales ayuda a conservar los recursos naturales. En el caso de productos que por razones de seguridad, rendimiento o mantenimiento de datos, sea necesaria una conexión permanente con la batería incorporada, esta batería solo deberá de ser reemplazada por personal técnico cualificado para ello. Para asegurarse de que la batería será tratada correctamente, entregar el producto al final de su vida útil en un punto de recogida para el reciclado de aparatos eléctricos y electrónicos. Para las demás baterías, ver la sección donde se indica como quitar la batería del producto de forma segura. Depositar la batería en el correspondiente punto de recogida para el reciclado de las mismas. Para recibir información detallada sobre el reciclaje de este producto o de la batería, póngase en contacto con el ayuntamiento, el punto de recogida más cercano o el establecimiento donde ha adquirido el producto.



### **Tratamiento de los equipos eléctricos y electrónicos al final de su vida útil (aplicable en la Unión Europea y en países europeos con sistemas de recogida selectiva de residuos)**

Este símbolo en el equipo o el embalaje indica que el presente producto no puede ser tratado como residuos domésticos normales, sino que debe entregarse en el correspondiente punto de recogida de equipos eléctricos y electrónicos. Al asegurarse de que este producto se desecha correctamente, Ud. ayuda a prevenir las consecuencias negativas para el medio ambiente y la salud humana que podrían derivarse de la incorrecta manipulación en el momento de deshacerse de este producto. El reciclaje de materiales ayuda a conservar los recursos naturales. Para recibir información detallada sobre el reciclaje de este producto, póngase en contacto con el ayuntamiento, el punto de recogida más cercano o el establecimiento donde ha adquirido el producto.

Accesorio aplicable: Adaptador para batería de automóvil



## NV-U93T/U83



Por medio de la presente, Sony Corp. declara que los modelos NV-U93T/U83 cumplen con los requisitos esenciales y cualesquiera otras disposiciones aplicables o exigibles de la Directiva 1999/5/CE. Para mayor información, por favor consulte el siguiente URL:  
<http://www.compliance.sony.de/>

No está permitido el uso de este equipo de radio en la zona geográfica incluida en un radio de 20 km desde el centro de Ny-Alesund, Svalbard en Noruega.

## NV-U73T/U53



El fabricante de este producto es Sony Corporation, 1-7-1 Konan, Minato-ku, Tokio, 108-0075 Japón.

El representante autorizado para la aplicación de la directiva EMC y la seguridad de los productos es Sony Deutschland GmbH, Hedelfinger Strasse 61, 70327 Stuttgart, Alemania. Para cualquier cuestión relacionada con el servicio técnico o la garantía, consulte las direcciones facilitadas en los documentos de garantía o servicio técnico.

### **Atención**

EN NINGÚN CASO SONY SERÁ RESPONSABLE DE LOS DAÑOS INDIRECTOS, IMPREVISTOS, DERIVADOS NI DE NINGÚN OTRO TIPO, INCLUIDOS, SIN LIMITACIÓN, LOS DAÑOS POR PÉRDIDA DE BENEFICIOS O INGRESOS, LA PÉRDIDA DE DATOS, LA PÉRDIDA DE USO DEL PRODUCTO O DE EQUIPAMIENTO ASOCIADO, TIEMPO DE INACTIVIDAD Y PÉRDIDA DE TIEMPO DEL COMPRADOR RELACIONADOS O DERIVADOS DEL USO DE ESTE PRODUCTO O DEL HARDWARE Y SOFTWARE DE ÉSTE.



## Tabla de contenido

Advertencia . . . . .	6
Ubicación de los controles. . . . .	8
Encendido/apagado de la unidad . . . . .	9
Configuración inicial . . . . .	10
Recepción de señales GPS. . . . .	10

### **Operaciones básicas** **10**

Funcionamiento del menú . . . . .	10
Función Gesture Command (Operaciones gestuales) . . . . .	11
Operaciones con el teclado . . . . .	11

### **Búsqueda de rutas** **12**

Indicación del destino e inicio de las instrucciones . . . . .	12
Otras formas de indicar el destino . . . . .	12
Pantallas de instrucciones . . . . .	13

### **Configuración del sistema** **14**

### **Función Bluetooth (únicamente el modelo NV-U93T/U83)** **15**

Activación de la función Bluetooth. . . . .	15
Emparejamiento y conexión de la unidad con un teléfono móvil. . . . .	15
Conexión con un teléfono móvil desde la unidad . . . . .	15
Realización de llamadas . . . . .	15
Recepción de llamadas . . . . .	15

### **Utilización del software suministrado** **16**

Contenido . . . . .	16
Conexión al ordenador. . . . .	16

### **Información adicional** **17**

Precauciones . . . . .	17
Comunicación Bluetooth (únicamente el modelo NV-U93T/U83) . . . . .	17
Acerca del “Memory Stick” . . . . .	18
¿Qué es un “Memory Stick”? . . . . .	18
Tipos de “Memory Stick Duo” que puede utilizar el sistema . . . . .	18
Nota sobre el panel LCD . . . . .	19
Mantenimiento . . . . .	19
Limpieza. . . . .	19
Sustitución del fusible . . . . .	19
Notas sobre cómo deshacerse de la unidad. . . . .	19
Especificaciones . . . . .	21
Solución de problemas . . . . .	22
Restauración de la unidad . . . . .	24

## Advertencia

LEA COMPLETAMENTE ESTE MANUAL Y EL DOCUMENTO READ THIS FIRST (MANUAL DE INSTALACIÓN) SUMINISTRADO ANTES DE REALIZAR LA INSTALACIÓN O PONER EN FUNCIONAMIENTO EL SISTEMA DE NAVEGACIÓN PERSONAL. UNA INSTALACIÓN O USO INCORRECTOS DE ESTE DISPOSITIVO PUEDE PROVOCAR ACCIDENTES, LESIONES O LA MUERTE.

Asegúrese de utilizar un adaptador para batería de automóvil o adaptador de alimentación de ca suministrado u opcional que sea compatible con la unidad o la base. De lo contrario, podría aplicarse una cantidad de voltaje excesiva a la unidad o a la base y provocar que se genere humo, fuego o un accidente.

Para obtener más información acerca de los accesorios opcionales del modelo que ha adquirido, consulte "Especificaciones" en la página 21.

## Seguridad

- Asegúrese de:
  - instalar el sistema de navegación en un lugar seguro donde no obstaculice la visión del conductor.
  - no instalar la unidad sobre un airbag.
  - colocar los cables y la base donde no obstaculicen la conducción.
  - colocar la unidad en la base correctamente, ya que de lo contrario podría caerse.
  - limpiar la superficie de la ventosa y la superficie de adhesión antes de su colocación. Cuando la instale en el salpicadero, limpie la superficie en la que colocará la ventosa suministrada. Asimismo, compruebe que la ventosa está fijada firmemente después de la instalación. De lo contrario, la unidad o la base podrían caerse.
- El incumplimiento de estas instrucciones puede dar lugar a situaciones de conducción inseguras.
- No aplique excesiva fuerza sobre la unidad o la base, ya que podrían caerse.
- Cumpla con la normativa, la legislación y el reglamento de tráfico local.
- No mire la unidad de forma continua mientras conduce, ya que es peligroso y podría provocar un accidente de tráfico.

- Si necesita manipular el sistema de navegación mientras conduce, detenga previamente el automóvil en un lugar seguro.
- No modifique la unidad.
- No desmonte la unidad excepto en el momento de desecharla.

## Manipulación

- No permita que ningún objeto extraño se introduzca en el conector de la unidad, ya que podría producirse un fallo de funcionamiento.
- Si no se utiliza la unidad, pulse el botón I/O (1) o deslice el interruptor I/O (1) para apagarla. Extraiga la unidad de la base y, a continuación, desconecte el adaptador para batería de automóvil ya que, de lo contrario, es posible que la batería se agote. Tenga en cuenta lo siguiente: si la toma del encendedor del automóvil no está conectada a la posición ACC del interruptor de encendido, se continúa suministrando energía a la fuente de alimentación incorporada aunque la llave de encendido se encuentre en la posición de apagado o la unidad no esté en uso.
- No conecte ningún accesorio distinto de los suministrados u opcionales.
- No exponga la unidad al fuego ni al agua, ya que podría producirse un fallo de funcionamiento.
- Para desconectar el cable, sujete el enchufe y no tire nunca del cable.
- Asegúrese de no dejar la unidad en el automóvil para evitar robos o daños provocados por las altas temperaturas en el interior del vehículo.
- Tenga en cuenta que la batería incorporada no puede cargarse con temperaturas situadas fuera del rango de 5 a 45 °C.
- No deje la unidad en lugares con temperatura ambiente elevada, ya que la capacidad de la batería incorporada se deteriorará o ésta no podrá cargarse.

## GPS

Puesto que la información del GPS se obtiene de las señales de los satélites, podría resultar imposible o difícil obtener la información en los lugares siguientes:

- Túneles o pasos subterráneos
- Bajo autopistas
- Entre edificios altos
- Entre árboles altos con follaje denso

### Nota

*Es posible que la recepción de la señal de GPS sea deficiente en función del material del que esté compuesto el parabrisas del automóvil.*

## Acerca del sistema de posicionamiento (POSITION plus) (únicamente el modelo NV-U93T/U83)

El sistema dispone de una función que permite visualizar correctamente la posición actual del automóvil incluso en lugares en los que la señal de GPS se interrumpe temporalmente o se recibe de manera deficiente, como en el interior de un paso elevado. Para activar esta función, haga lo siguiente:

- Coloque la unidad en la base.
- Conduzca durante unos instantes por una zona en la que la señal de GPS se reciba con claridad.

El sistema de posicionamiento estará listo para utilizarse después de haber conducido durante unos instantes con la unidad encendida.

### Notas

- *Es posible que la precisión de esta función se deteriore si se instala la unidad cerca de un parabrisas que esté caliente o refleje calor.*
- *En función de las condiciones, es posible que el movimiento o la posición actual del automóvil no se visualice con precisión. Sin embargo, esta circunstancia se corregirá en cuanto se reanude la recepción de la señal de GPS.*
- *Esta función está disponible únicamente si está recibiendo instrucciones de ruta.*

## AVISO IMPORTANTE sobre la función de Bluetooth (únicamente el modelo NV-U93T/U83)

### Uso seguro y eficiente

Los cambios o modificaciones efectuados a esta unidad no aprobados de manera expresa por Sony pueden anular la autoridad del usuario para utilizar el equipo.

Compruebe si existen excepciones debido a requisitos o limitaciones de ámbito nacional, en el uso del equipo Bluetooth antes de utilizar este producto.

### Conducción

Consulte las leyes y normativas que regulan el uso de teléfonos móviles y equipos de manos libres durante la conducción.

Preste siempre atención a la conducción, abandone la carretera y aparque el automóvil antes de efectuar o responder una llamada si así lo requieren las condiciones de la conducción.

### Exposición a la radiofrecuencia

Es posible que las señales de radiofrecuencia afecten a sistemas electrónicos instalados o blindados de manera incorrecta en automóviles, como sistemas electrónicos de inyección de combustible, sistemas de frenado electrónico antiderripe (antibloqueo), sistemas de control de velocidad electrónicos o sistemas de airbag. Para obtener información acerca de la instalación o la reparación de este dispositivo, póngase en contacto con el fabricante del automóvil o su representante. Una instalación o reparación defectuosa puede resultar peligrosa e invalidar cualquier garantía que se aplique a este dispositivo.

Póngase en contacto con el fabricante del automóvil para asegurarse de que el uso del teléfono móvil en éste no afectará a su sistema electrónico. Compruebe regularmente que los equipos inalámbricos que se utilizan en el automóvil están instalados y funcionan correctamente.

### Conexión a otros dispositivos

Cuando efectúe la conexión a otro dispositivo, lea la guía del usuario correspondiente para obtener instrucciones de seguridad detalladas.

continúa en la página siguiente →

## Llamadas de emergencia

Este dispositivo manos libres Bluetooth para automóvil y el dispositivo electrónico conectado al manos libres funcionan mediante señales de radio, el teléfono móvil y redes de líneas de tierra, así como la función programada por el usuario, por lo que no se puede garantizar la conexión en todas las condiciones. Por ello, no confíe únicamente en los dispositivos electrónicos para efectuar sus comunicaciones esenciales (como las emergencias médicas).

Recuerde que, para efectuar o recibir llamadas, el dispositivo manos libres y el dispositivo electrónico conectado al manos libres deberán estar activados en una zona de servicio que disponga de una potencia de señal de teléfono móvil adecuada.

Es posible que no pueda efectuar llamadas de emergencia en todas las redes de teléfono móvil o si utiliza determinados servicios de red y/o funciones del teléfono.

Consulte con su proveedor de servicios local.



## Software



Lea el documento “END-USER LICENSE AGREEMENT” (Contrato de licencia del usuario final) detenidamente antes de utilizar la unidad.

## Ubicación de los controles

Consulte las páginas indicadas para obtener información detallada.

### NV-U93T/U83

- 1 Botón I/☰ (encendido/en espera) 9**  
Permite encender/apagar la unidad.
- 2 Micrófono incorporado**  
Permite hablar por teléfono mediante la función Bluetooth.
- 3 Botones de la pantalla 13**
- 4 Ventana de visualización/pantalla táctil**
- 5 Sensor del atenuador automático**  
Detecta la luz ambiental y ajusta automáticamente el brillo de la pantalla.
- 6 Indicador  (Bluetooth)**  
Se ilumina en azul al emitir la señal Bluetooth.
- 7 Indicador CHG (carga de la batería)**  
Se ilumina en rojo durante la carga, y cambia a verde cuando ésta finaliza.  
Al desconectar el adaptador, el indicador se apaga.
- 8 Conector de la base**
- 9 Botón RESET 24**
- 10 Toma DC IN 5V**  
Permite conectar la unidad al adaptador para batería de automóvil o al adaptador de alimentación de ca\*.
- 11 Toma  (USB) 16**  
Permite conectar la unidad a un ordenador mediante el cable USB.
- 12 Botón OPEN/RELEASE**  
Permite abrir la antena GPS incorporada o extraer la unidad de la base.  
Para obtener más información, consulte el documento “Read This First” (Manual de instalación) suministrado.

- 13 Placa de identificación**
- 14 Antena GPS incorporada**
- 15 Altavoz**  
Emite instrucciones y avisos.
- 16 Indicador de acceso al Memory Stick**
- 17 Ranura  PRO Duo (Memory Stick Duo)**  
Permite la inserción de un “Memory Stick Duo” para ampliar las funciones de la unidad.
- 18 Toma  (auriculares)**

## NV-U73T/U53

- 1 Interruptor I/⏻ (encendido/en espera) 9**  
Permite encender/apagar la unidad.
- 2 Botones de la pantalla 13**
- 3 Indicador CHG (carga de la batería)**  
Se ilumina en rojo durante la carga, y cambia a verde cuando ésta finaliza.  
Al desconectar el adaptador, el indicador se apaga.
- 4 Sensor del atenuador automático**  
Detecta la luz ambiental y ajusta automáticamente el brillo de la pantalla.
- 5 Ventana de visualización/pantalla táctil**
- 6 Placa de identificación**
- 7 Altavoz**  
Emite instrucciones y avisos.
- 8 Botón RELEASE**  
Permite extraer la unidad de la base.  
Para obtener más información, consulte el documento “Read This First” (Manual de instalación) suministrado.
- 9 Indicador de acceso al Memory Stick**

- 10 Ranura  PRO Duo (Memory Stick Duo)**  
Permite la inserción de un “Memory Stick Duo” para ampliar las funciones de la unidad.

- 11 Antena GPS incorporada**
- 12 Toma GPS ANT (antena GPS)**  
Permite conectar la antena GPS externa VCA-42\*.
- 13 Toma  (USB) 16**  
Permite conectar la unidad a un ordenador mediante el cable USB.
- 14 Toma TMC (antena TMC) (únicamente el modelo NV-U73T)**  
Permite conectar la antena TMC suministrada.
- 15 Toma DC IN 5-5.2V**  
Permite conectar la unidad al adaptador para batería de automóvil o al adaptador de alimentación de ca\*.
- 16 Botón RESET 24**

\* Accesorio opcional

## Encendido/apagado de la unidad

### NV-U93T/U83

Pulse I/⏻ (**1**).

### NV-U73T/U53

Deslice el interruptor I/⏻ (**1**).

#### Nota

*Si no utiliza la unidad durante un largo período de tiempo, es posible que la batería incorporada se agote y que la unidad no se encienda.*

*En ese caso, conecte el adaptador para batería de automóvil y cargue la unidad.*

*Después de cargar la unidad, es posible que al encenderla tarde unos instantes en recibir señales de GPS.*

## Configuración inicial

Siga las instrucciones en pantalla para realizar la configuración.  
Puede realizar ajustes adicionales desde el menú de ajuste en cualquier momento (página 14).

## Recepción de señales GPS

Antes de utilizar el sistema de navegación por primera vez después de la instalación, estacione el automóvil en un lugar seguro y abierto (sin edificios altos, etc.) durante 20 minutos como máximo para que se puedan recibir las señales GPS para calcular la posición actual del automóvil correctamente.

El icono del estado de recepción de la señal de GPS se muestra en la pantalla. El indicador  se ilumina en rojo cuando la señal no se recibe.

## Operaciones básicas

En este apartado se explican los procedimientos habituales de funcionamiento del sistema. Las operaciones generales pueden efectuarse en la pantalla táctil. Toque los iconos que aparecen suavemente con el dedo.

### Nota

*No presione la pantalla con demasiada fuerza ni utilice objetos puntiagudos como un bolígrafo, etc., para tocar la pantalla.*

## Funcionamiento del menú



El menú principal aparece cuando se enciende la unidad (excepto durante las instrucciones de ruta, en cuyo caso aparece el mapa).



Para mostrar el menú principal desde la pantalla de mapa, toque el mapa.

Para volver al menú principal desde cualquier pantalla de menú, toque VOICE/POS. y, a continuación, toque el mapa.

Desde dentro del menú:





Para volver a la pantalla anterior, toque  o .

Para cancelar la selección de menú, toque VOICE/POS. (aparecerá la pantalla de posición actual del automóvil).



## Función Gesture Command (Operaciones gestuales)

En la pantalla de mapa (excepto en el modo de desplazamiento de mapa), puede ejecutar fácilmente las operaciones que realiza con más frecuencia mediante la asignación de un trazo con el dedo en la pantalla como, por ejemplo, una línea, etc.

Para	Dibuje
iniciar la navegación hacia su domicilio	 una línea circunfleja
iniciar la navegación al PDI (punto de interés) más cercano almacenado en enlaces rápidos*	Enlace rápido 1  línea horizontal (de izquierda a derecha) Enlace rápido 2  línea vertical (hacia abajo) Enlace rápido 3  línea horizontal (de derecha a izquierda)
efectuar una llamada a su casa (únicamente el modelo NV-U93T/U83)	 una "V"

\* Para obtener más información acerca de los enlaces rápidos, consulte la página 12.

## Operaciones con el teclado

La pantalla de teclado aparece cuando hay que introducir texto.

Sólo debe introducir los caracteres en mayúsculas, ya que el sistema los convierte automáticamente en los caracteres adecuados. Es posible introducir caracteres especiales siempre que sea necesario.

### Candidatos/campo de entrada



Para	Toque
introducir un carácter alfabético	la tecla correspondiente al carácter deseado
introducir un carácter especial	“ÂÄÁ” para cambiar al teclado de caracteres especiales y, a continuación, toque el carácter deseado y “ABC” para regresar al teclado alfabético
introducir un número	“123” para cambiar al teclado numérico y, a continuación, la tecla numérica deseada y “ABC” para regresar al teclado alfabético
introducir un espacio	␣
borrar un carácter	✕
seleccionar un candidato	✓ o el candidato en la lista
mostrar la lista de candidatos*	“List”

\* La lista de candidatos aparece automáticamente a medida que sigue introduciendo caracteres para restringir el número de candidatos.

## Búsqueda de rutas

El sistema busca las rutas automáticamente después de indicar el destino.

Antes de empezar, compruebe que se reciben señales de GPS suficientes para la navegación (página 10).

## Indicación del destino e inicio de las instrucciones

A continuación, se explica el procedimiento de búsqueda de la ruta e inicio de las instrucciones de ruta.

A título de ejemplo, a continuación se lleva a cabo la indicación del destino por la dirección.

Para obtener información sobre cómo indicar el destino de otras formas, consulte “Otras formas de indicar el destino” en la página 12.

### 1 Vaya al menú principal.

Toque el mapa en la pantalla de mapa.

En la pantalla de menú, pulse VOICE/POS. y, a continuación, toque el mapa.

### 2 Seleccione “Navegar”.

### 3 Seleccione “Introducir dirección” y, a continuación, introduzca los datos de la dirección.

Introduzca los elementos en el siguiente orden y, a continuación, toque ✓ o el candidato de la lista para continuar.

Para obtener más información sobre cómo introducir caracteres, consulte “Operaciones con el teclado” en la página 11.

① “País”

② “Población / CP”

Si es posible precisar el destino con el código postal seleccionado\*1, aparecerá la pantalla de confirmación de dirección.

Seleccione “Calcular ruta”.

③ “Calle / destino”

④ “Nº” o “Intersección”\*2

Aparece la pantalla de confirmación de dirección.

\*1 *Disponible sólo en el Reino Unido y en los Países Bajos.*

\*2 *Sólo podrá seleccionar este elemento si existe realmente en la calle seleccionada.*

## 4 Seleccione “Calcular ruta”.

Se calcula la ruta y comienzan las instrucciones de ruta.

## Otras formas de indicar el destino

Los métodos siguientes también permiten indicar el destino y buscar rutas.

Seleccione los elementos en el siguiente orden desde el menú principal y, a continuación, seleccione “Calcular ruta” (si es necesario).

Para obtener más información, consulte el manual PDF suministrado.

### En las proximidades

Permite buscar rutas a un PDI, como un restaurante, hotel, etc., cercanas a la posición actual del automóvil.

Seleccione “En las proximidades” y, a continuación, alguna de las siguientes opciones.

#### “Enlace rápido 1 - 3”

Permite buscar las rutas al PDI más cercano de la categoría almacenada en enlaces rápidos. Las categorías de enlaces rápidos se pueden personalizar en el menú de ajuste.

#### “Buscar por nombre”

Introduzca el nombre del PDI directamente.

#### “Buscar por categoría”

Seleccione la categoría de PDI que desee de la lista.

### A casa

Permite buscar rutas a su casa, si está registrada.

## Navegar

Seleccione “Navegar” y, a continuación, alguna de las siguientes opciones.

### “Destino esp. nacional”

Ajuste un área de búsqueda amplia con categorías de búsqueda limitadas. Resulta adecuado al buscar lugares importantes como un aeropuerto.

### “Destino esp. en ciudad”

Ajuste un área de búsqueda restringida en la que todas las categorías se conviertan en el objetivo de la búsqueda. Resulta adecuado para buscar lugares pequeños como gasolineras y restaurantes.

### “Libreta de direcciones”

Permite buscar rutas a un punto de destino guardado.

### “Últimos destinos”

Permite buscar rutas a destinos buscados recientemente.

## Pantallas de instrucciones

Una vez calculada la ruta, las instrucciones visuales y de voz le guían hasta el destino.

## Información del menú de herramientas del mapa

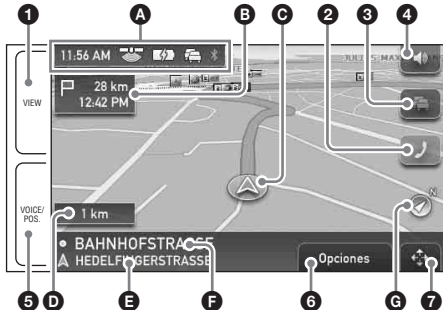

- 1 Durante las instrucciones de ruta:  
Permite cambiar a la pantalla Información de ruta dinámica.
- 2 Permite cambiar a la pantalla de la llamada en curso.\*1
- 3 Permite visualizar información detallada de TMC.\*2\*3
- 4 Permite ajustar el volumen.
- 5 Durante las instrucciones de ruta:  
Permite escuchar la siguiente instrucción de voz.  
En el modo de desplazamiento de mapa:  
Permite cambiar a la pantalla de la posición actual del automóvil.
- 6 Permite mostrar el menú de opciones.
- 7 Permite cambiar al modo de desplazamiento de mapa.

\*1 Únicamente el modelo NV-U93T/U83.

Sólo aparece durante una llamada en la pantalla de mapa.

\*2 Únicamente el modelo NV-U93T/U73T.

Sólo aparece cuando la ruta encontrada está colapsada.

\*3 Los servicios iTMC (Reino Unido) y v-traffic (Francia) son opcionales.

Para suscribirse a dichos servicios, visite nuestro sitio Web: <http://www.navu.sony-europe.com>

## Pantalla de mapa

Conducción en línea recta



continúa en la página siguiente →

## Proximidad de una intersección



- A** Hora actual/estado del GPS/estado de la batería/estado TMC\*/estado de la función Bluetooth\*<sup>2</sup>  
Para obtener más información, consulte el manual PDF suministrado.
- B** Distancia hasta el destino/ETA (Estimated Time of Arrival, hora estimada de llegada)
- C** Posición actual
- D** Distancia hasta el siguiente giro
- E** Nombre de la calle actual
- F** Nombre de la siguiente calle
- G** Indicador del norte
- H** Dirección actual/velocidad actual
- I** Instrucción posterior a la siguiente
- J** Indicador de barra de distancia hasta el siguiente giro
- K** Instrucción del siguiente giro

\*1 Únicamente el modelo NV-U93T/U73T.  
\*2 Únicamente el modelo NV-U93T/U83.

## Información de ruta dinámica

La pantalla muestra la distancia al destino, la información de PDI, etc.



## Visualización de la ruta



Es posible visualizar la ruta completa hasta el destino.

Para visualizarla desde la pantalla de mapa, seleccione “Opciones” → “Mostrar ruta”.

## Modo de desplazamiento de mapa

Para cambiar al modo de desplazamiento de mapa desde la pantalla de mapa, toque , tanto si está recibiendo instrucciones de ruta como si no.

En el modo de desplazamiento de mapa, se muestra el retículo en el mapa y es posible arrastrar la pantalla para desplazarlo.

Toque  /  para ajustar la escala del mapa. Arrastre el punto que desee hasta la intersección del retículo y toque  para que se muestre el menú del modo de desplazamiento de mapa, en el que podrá establecer un punto como destino, etc.

Toque  para volver a la pantalla de la posición actual del automóvil.

## Configuración del sistema

Pueden configurarse varios ajustes relacionados con el sistema y la memoria.

En el menú principal, seleccione “Más...” → “Ajustes” → la categoría deseada → el elemento deseado para realizar cada ajuste.

## ***Función Bluetooth (únicamente el modelo NV-U93T/U83)***

### **Activación de la función Bluetooth**

- 1 Toque “Teléfono” en el menú principal.**  
Aparecerá el menú de la función Bluetooth.
- 2 Seleccione “Ajustes por teléfono”.**
- 3 Ajuste “Señal Bluetooth” en “Activado”.**

### **Emparejamiento y conexión de la unidad con un teléfono móvil**

Sólo es necesario efectuar la siguiente operación la primera vez.

#### **Conexión con un teléfono móvil desde la unidad**

Compruebe que el teléfono móvil esté ajustado para permitir la búsqueda (detectable) de antemano.

- 1 Toque “Teléfono” en el menú principal.**
- 2 Seleccione “Ajustes por teléfono” → “Conectar teléfono” → “Nuevo registro”.**
- 3 Si aparece “Buscar teléfono”, seleccione “Aceptar”.**  
Comienza el proceso de búsqueda de un teléfono móvil con el que se pueda conectar la unidad y, a continuación, aparecen los nombres de los teléfonos móviles detectados en una lista.  
El tiempo de búsqueda varía en función del número de teléfonos móviles.
- 4 Seleccione el teléfono móvil al que desea conectarse.**  
Comienza el emparejamiento.

#### **5 Introduzca una clave de acceso\*.**

Introduzca la misma clave de acceso en esta unidad y en el teléfono móvil al que se va a conectar. La clave de acceso puede ser un número seleccionado por usted mismo o el número determinado por el teléfono móvil al que desea conectarse.

Para obtener más información, consulte el manual del teléfono móvil al que desea conectarse.

#### **6 Toque “Aceptar” para confirmar.**

Aparecerá el mensaje “Conectado” y la conexión se habrá completado.  
En función del modelo de teléfono móvil que utilice, es posible que la conexión requiera efectuar una operación en el teléfono móvil.

*\* Es posible que la clave de acceso reciba el nombre de “código de acceso”, “código PIN”, “número PIN” o “contraseña”, etc., en función del teléfono móvil.*

### **Realización de llamadas**

Es posible efectuar llamadas desde el teléfono móvil conectado mediante la utilización de esta unidad.

- 1 Toque “Teléfono” en el menú principal.**
- 2 Seleccione “Realizar llamada” → “Introducir números”.**
- 3 Introduzca el número de teléfono.**
- 4 Toque  para iniciar la llamada.**

#### **Para finalizar las llamadas**

Toque “Finalizar llamada”.

### **Recepción de llamadas**

Al recibir una llamada, el tono de llamada se emite desde el altavoz de la unidad.

#### **1 Cuando reciba una llamada, toque “Responder”.**

La llamada se iniciará.

El micrófono incorporado de la unidad captará su voz.

## Utilización del software suministrado

Las funciones principales del software del disco suministrado se presentan a continuación. Si introduce el disco en el ordenador, la pantalla aparece automáticamente. Siga las instrucciones de la pantalla.

### Contenido

#### Instalar software de conexión para PC\*1

Es posible instalar el software de conexión al ordenador (ActiveSync). Asegúrese de iniciar sesión como administrador al instalar el software.

#### Asistente de idiomas

Es posible añadir los datos del idioma de las indicaciones en pantalla y de las instrucciones de voz a la unidad, así como eliminar los datos de idioma innecesarios de la misma.

#### Leer el manual

Puede leer el manual PDF que contiene más información acerca de las funciones disponibles.

#### Servicio de atención

Puede acceder fácilmente al sitio Web de soporte de navegación de Sony.

Visite este sitio Web para obtener soporte técnico, como actualizaciones de software, respuesta a las preguntas más frecuentes, etc.

#### Asistente para mapas\*2

Es posible copiar datos de mapas a la unidad o al "Memory Stick" (no suministrado) desde el disco suministrado.

Para ello, es posible que necesite eliminar datos de mapas innecesarios para liberar espacio en la memoria.

\*1 Sólo es preciso llevar a cabo la instalación para los usuarios de Windows 2000/Windows XP.

\*2 La función Asistente para mapas sólo puede utilizarse con el modelo en el que se encuentre el disco que contiene los datos de mapas.

## Conexión al ordenador

Antes de conectar el sistema al ordenador, instale el software de conexión al ordenador en éste.

- Para usuarios de Windows 2000/Windows XP: Instalar ActiveSync desde el disco suministrado.
- Para usuarios de Windows Vista: Descargar "Windows Mobile Device Center 6.1" o posterior del sitio Web de soporte de Microsoft, si no es que ya se encuentra instalado.

### 1 Conecte la unidad al ordenador mediante el cable USB.

#### Notas sobre la transferencia de datos

Durante la transferencia, no:

- desconecte el cable USB.
- entre en el modo de espera ni reinicie la unidad.
- apague el ordenador, lo ajuste en el modo de espera ni lo reinicie.

## **Comunicación Bluetooth (únicamente el modelo NV-U93T/ U83)**

- La tecnología inalámbrica Bluetooth funciona dentro de un rango de aproximadamente 10 m. El rango de comunicación máximo puede variar en función de los obstáculos (personas, objetos metálicos, paredes, etc.) o del entorno electromagnético.
- Cuando utilice la función Bluetooth, instale la unidad a una distancia no superior a 60 cm del conductor.
- Es posible que las siguientes condiciones afecten a la sensibilidad de la comunicación Bluetooth.
  - Hay un obstáculo como una persona, un objeto metálico o una pared entre la unidad y el teléfono móvil.
  - Se está utilizando un dispositivo que utiliza una frecuencia de 2,4 GHz como, por ejemplo, un dispositivo LAN inalámbrico, un teléfono inalámbrico o un horno microondas, cerca de la unidad.
- Debido a que los dispositivos Bluetooth y las redes LAN inalámbricas (IEEE802.11b/g) utilizan la misma frecuencia, es posible que se produzcan interferencias de microondas que provoquen el deterioro de la velocidad de la comunicación, ruidos o la interrupción de la conexión si se utiliza la unidad cerca de un dispositivo LAN inalámbrico. En tal caso, lleve a cabo las siguientes operaciones.
  - Utilice la unidad a una distancia mínima de 10 m del dispositivo LAN inalámbrico.
  - Si se utiliza la unidad a una distancia inferior a 10 m de un dispositivo LAN inalámbrico, apague este último.
  - Instale la unidad y el teléfono móvil lo más cerca posible.
- Las microondas que emiten los dispositivos Bluetooth pueden afectar al funcionamiento de dispositivos médicos electrónicos. Apague la unidad y el teléfono móvil en los siguientes lugares ya que, de lo contrario, podría provocarse un accidente.
  - donde haya gas inflamable, en hospitales, trenes, aviones o gasolineras
  - cerca de puertas automáticas o de una alarma contra incendios
- Esta unidad es compatible con funciones de seguridad que cumplen con el estándar Bluetooth para proporcionar una conexión segura durante la utilización de la tecnología inalámbrica Bluetooth, aunque es posible que la seguridad no sea suficiente en función del ajuste. Tome precauciones cuando utilice la tecnología inalámbrica Bluetooth.
- Sony no asume ninguna responsabilidad por la pérdida de información durante la comunicación Bluetooth.
- No se puede garantizar la conexión con todos los teléfonos móviles.
  - Es necesario disponer de un teléfono móvil que disponga de la función Bluetooth para cumplir con el estándar Bluetooth especificado por Bluetooth SIG, y que sea autenticado.
  - Aunque el teléfono móvil conectado cumpla con el estándar Bluetooth mencionado anteriormente, es posible que algunos teléfonos móviles no se conecten o no funcionen correctamente según las funciones o especificaciones de éstos.
  - Mientras habla a través del manos libres del teléfono, es posible que se produzcan ruidos en función del modelo del teléfono móvil o del entorno de la comunicación.
- En función del teléfono móvil que vaya a conectar, es posible que la comunicación tarde unos instantes en iniciarse.

**continúa en la página siguiente →**

## Otros

- Es posible que el dispositivo Bluetooth no funcione en teléfonos móviles, en función de las condiciones de las ondas de radio y del lugar donde se utilice el equipo.
- Si siente malestar después de utilizar el dispositivo Bluetooth, deje de utilizarlo inmediatamente. Si el problema persiste, póngase en contacto con el distribuidor Sony más cercano.

## Acerca del “Memory Stick”

### ¿Qué es un “Memory Stick”?

Un “Memory Stick” es un soporte de grabación integrado y compacto con una gran capacidad. Ha sido diseñado no sólo para intercambiar/compartir datos digitales entre productos “Memory Stick” compatibles, sino para utilizarse como soporte de almacenamiento externo extraíble para guardar datos.

### Tipos de “Memory Stick Duo” que puede utilizar el sistema

Con el sistema se pueden utilizar los siguientes tipos de “Memory Stick Duo”.\*1

- “Memory Stick Duo” (no compatible con MagicGate)
- “MagicGate Memory Stick Duo”\*\*2
- “Memory Stick PRO Duo”\*\*2

\*1 Se ha demostrado que el sistema puede utilizarse con un “Memory Stick Duo” con una capacidad de 4 GB o inferior. Sin embargo, no se garantiza el funcionamiento de todos los soportes “Memory Stick Duo”.

\*2 “MagicGate Memory Stick Duo” y “Memory Stick PRO Duo” están equipados con las funciones de MagicGate. MagicGate es un sistema de protección de copyright, que utiliza tecnología de cifrado. Los datos con protección MagicGate no pueden reproducirse en esta unidad.

### Notas

- El sistema sólo admite la lectura de datos almacenados en un “Memory Stick Duo”. No es posible formatear ni escribir datos en un “Memory Stick Duo”.

- El sistema no admite la transferencia de datos paralela a alta velocidad.
- Los soportes “Memory Stick” de tamaño estándar no pueden utilizarse en este sistema.
- Cuando utilice un “Memory Stick Duo”, asegúrese de comprobar que lo inserta en la dirección correcta. Una utilización incorrecta podría provocar problemas en el sistema.
- No introduzca el “Memory Stick Micro” directamente en el producto compatible con “Memory Stick PRO” sin el adaptador M2\* suministrado con el soporte (o de venta por separado). Si intenta introducirlo sin colocar el adaptador M2\*, es posible que no pueda extraerlo.
- No coloque el “Memory Stick Duo”, “Memory Stick Micro” ni el adaptador M2\* al alcance de los niños para evitar que lo ingieran de manera accidental.
- Evite extraer el “Memory Stick Duo” del sistema mientras éste esté leyendo datos.
- Los datos pueden dañarse en las siguientes ocasiones:
  - Si extrae el “Memory Stick Duo” o apaga el sistema durante una operación de lectura.
  - Si se utiliza el “Memory Stick Duo” en lugares expuestos a electricidad estática o a ruidos eléctricos.
- Es recomendable que efectúe una copia de seguridad de los datos importantes.
- No doble, deje caer ni dé golpes fuertes al “Memory Stick Duo”.
- No desmonte ni modifique el “Memory Stick Duo”.
- Evite que el “Memory Stick Duo” se moje.
- No utilice ni almacene el “Memory Stick Duo” en lugares expuestos a:
  - Temperaturas extremadamente elevadas, como en el interior de un automóvil estacionado al sol
  - La luz solar directa
  - Mucha humedad o donde haya sustancias corrosivas

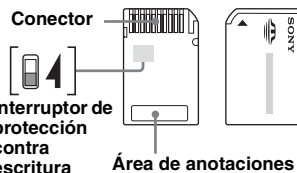

- No toque el conector del “Memory Stick Duo” con los dedos ni con objetos metálicos.
- No es posible grabar, editar ni eliminar datos con el interruptor de protección contra escritura situado en la posición LOCK.
- Utilice un objeto puntiagudo para deslizar el interruptor de protección contra escritura del “Memory Stick Duo”.



- Si utiliza un "Memory Stick Duo" sin interruptor de protección contra escritura, tenga cuidado de no editar ni eliminar datos de manera accidental.
- No escriba en el área de anotaciones de la etiqueta con demasiada fuerza.
- Para trasladar o almacenar el "Memory Stick Duo", colóquelo en el estuche suministrado con éste.

\* Abreviatura para "Memory Stick Micro".

## Nota sobre el panel LCD

Es posible que aparezcan algunos puntos fijos azules, rojos o verdes en la pantalla. Se conocen como "puntos brillantes" y pueden aparecer en cualquier pantalla LCD. Las pantallas LCD se fabrican con tecnología de precisión, y más de un 99,99 % de sus segmentos son funcionales. No obstante, es posible que un pequeño porcentaje (normalmente el 0,01 %) de los segmentos no se encienda correctamente. Sin embargo, esto no interferirá en la visualización.

## Mantenimiento

### Limpieza

- Limpie la superficie de la ventosa con un paño suave, humedecido y que no deje pelusa si ésta se ensucia y deja de adherirse con fuerza. Asegúrese de secar la ventosa antes de volver a colocarla.
- Limpie la ventana de visualización con un paño de limpieza disponible en el mercado.

#### Nota

Si la ventosa deja una marca en el parabrisas, frótelas con un paño humedecido con agua.

### Sustitución del fusible

Al sustituir el fusible del adaptador para batería de automóvil, asegúrese de utilizar uno con el mismo amperaje que el indicado en el fusible original (**2,5 A**). Si el fusible se funde, verifique la conexión de la alimentación y sustitúyalo. Si el fusible vuelve a fundirse después de sustituirlo, es posible que exista algún fallo de funcionamiento interno. En tal caso, consulte con el distribuidor Sony más cercano.

### Advertencia

Nunca use un fusible cuyo amperaje supere el del suministrado con la unidad, ya que ésta podría dañarse.

## Notas sobre cómo deshacerse de la unidad

Extraiga la batería de iones de litio incorporada cuando vaya a deshacerse de la unidad y entréguela en un punto de reciclaje.

A continuación, se explica el procedimiento de extracción de la batería.

#### Nota

No desmonte la unidad excepto en el momento de desecharla.

**1** Pulse el botón **RESET** para apagar la unidad.

**2** Extraiga los tapones de goma situados en la parte posterior de la unidad; a continuación, extraiga los tornillos mediante un destornillador.

NV-U93T/U83

Extraiga los 2 tapones de goma y, a continuación, los 4 tornillos.

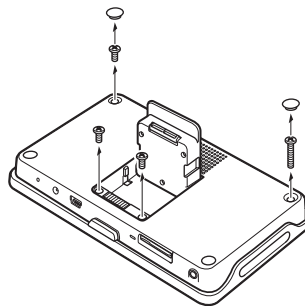

continúa en la página siguiente →

### NV-U73T/U53

Extraiga los 4 tapones de goma y, a continuación, los 4 tornillos.

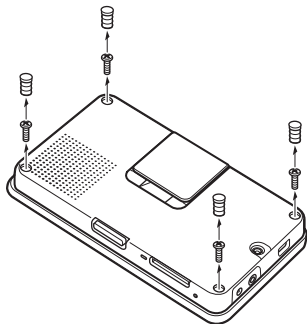

### 3 Extraiga la cubierta posterior.

#### NV-U93T/U83

Para liberar los enganches y abrir la cubierta posterior, utilice un objeto puntiagudo, como un destornillador de punta plana, en las posiciones que se indican en la ilustración.

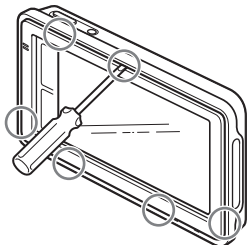

#### NV-U73T/U53

Presione en las posiciones ① y ② que se indican en la ilustración para liberar los enganches y, a continuación, abra la cubierta posterior con las manos ③.

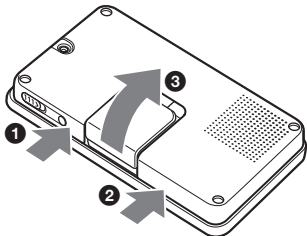

### 4 Extraiga la batería.

#### NV-U93T/U83

Antes de extraer la batería, extraiga el tornillo como se muestra a continuación.

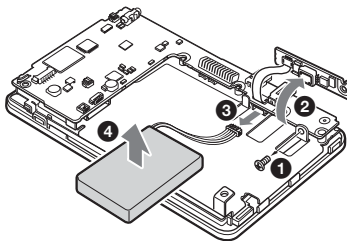

#### NV-U73T/U53

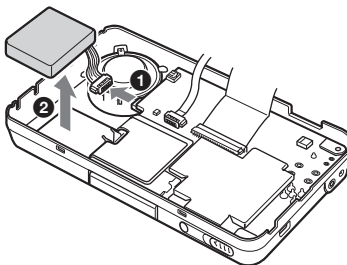

### 5 Envuelva con cinta el terminal del conector para aislarlo.

#### Notas sobre la batería de iones de litio

- Mantenga la batería fuera del alcance de los niños.
- No sujete la batería con pinzas metálicas, ya que podría producirse un cortocircuito.

#### PRECAUCIÓN

La pila puede explotar si la trata mal.  
No la recargue, desarme, ni la tire al fuego.

## Especificaciones

### NV-U93T/U83

#### Unidad principal

**Temperatura de funcionamiento:** de 5 a 45 °C

**Requisitos de alimentación:** cc de 5 V  
del cable USB suministrado o del adaptador de  
alimentación de ca opcional

#### Terminales de conexión:

- Conector de la base
- Toma DC IN 5V
- Toma USB
- Toma de auriculares

#### Ranura para la tarjeta de memoria:

Ranura para Memory Stick Duo

**Altavoz:** altavoz ovalado de 20 × 40 mm

**Corriente de consumo:** máx. 1,5 A

**Dimensiones:** aprox. 145 × 87 × 20 mm  
(an × al × prf, sin incluir las partes salientes)

**Peso:** aprox. 250 g

#### Monitor

**Sistema:** pantalla de cristal líquido transmisiva

**Sistema de unidad:** sistema de matriz activa TFT a-Si

**Dimensiones:** 4,8 pulgadas (16:9)  
aprox. 106 × 60, 122 mm (an × al, prf)

**Segmento:** 391.680 (816 × 480) puntos

#### Comunicación inalámbrica

##### Sistema de comunicación:

Versión estándar Bluetooth 2.0

**Salida:** potencia estándar Bluetooth clase 2  
(máx. +4 dBm)

##### Rango de comunicación máximo:

Línea de visión de aprox. 10 m\*1

##### Banda de frecuencia:

Banda de 2,4 GHz (entre 2,4000 y 2,4835 GHz)

##### Método de modulación:

FHSS

##### Perfiles Bluetooth compatibles\*2:

HFP (Hands-free Profile)

OPP (Object Push Profile)

\*1 *El rango real variará en función de factores como los obstáculos situados entre los dispositivos, los campos magnéticos que existen alrededor de los hornos microondas, la electricidad estática, la sensibilidad de la recepción, el rendimiento de la antena, el sistema operativo, la aplicación de software, etc.*

\*2 *Los perfiles estándar Bluetooth indican el objetivo de la comunicación Bluetooth entre dispositivos.*

#### Base

**Temperatura de funcionamiento:** de 5 a 45 °C

**Requisitos de alimentación:** cc de 5,2 V  
procedente del adaptador para batería de automóvil  
de 12 V/24 V suministrado (toma a tierra negativa)

#### Terminales de conexión:

- Conector de la unidad
- Toma DC IN 5.2V
- Toma de antena TMC (únicamente en el modelo NV-U93T)

**Frecuencia de recepción:** de 87,5 a 108,0 MHz  
(únicamente en el modelo NV-U93T)

#### Tiempo de carga/tiempo de uso de la batería incorporada

##### Tiempo de carga

**Con el adaptador para batería de automóvil suministrado y el adaptador de alimentación de ca opcional:** aprox. 3 horas (con la unidad encendida) o 1,5 horas (en modo de espera)

**Con el cable USB suministrado:**  
aprox. 3 horas (en modo de espera)

##### Tiempo de uso

Hasta 2 horas (dependiendo del uso)

#### Accesorios opcionales

Kit de instalación en el automóvil: XA-49FM

Adaptador de ca: XA-AC13

Adaptador para batería de automóvil: XA-DC3

Base para automóvil TMC: NVA-CU5T

*El diseño y las especificaciones están sujetos a cambios sin previo aviso.*



- Ciertas placas del circuito impreso no contienen retardantes de llama halogenados.
- Se utilizan pilas de ion de litio recargables.
- Se ha utilizado cartón ondulado como material de relleno y de protección para este producto.
- Impreso con tinta de aceites vegetales, libre de COV (Compuestos Orgánicos Volátiles).

continúa en la página siguiente →

# NV-U73T/U53

## Unidad principal

**Temperatura de funcionamiento:** de 5 a 45 °C

**Requisitos de alimentación:** cc de 5 a 5,2 V del cable USB suministrado, del adaptador de alimentación de ca opcional o del adaptador para batería de automóvil de 12 V/24 V suministrado (toma a tierra negativa)

**Terminales de conexión:**

- Toma DC IN 5-5.2V
- Toma USB
- Toma de antena GPS externa
- Toma de antena TMC (únicamente en el modelo NV-U73T)

**Frecuencia de recepción:** de 87,5 a 108,0 MHz (únicamente en el modelo NV-U73T)

**Ranura para la tarjeta de memoria:**

Ranura para Memory Stick Duo

**Altavoz:** altavoz circular de 30 mm de diámetro

**Corriente de consumo:** máx. 1,5 A

**Dimensiones:** aprox. 133 × 79 × 20 mm (an × al × prf, sin incluir las partes salientes)

**Peso:** aprox. 210 g

### Monitor

**Sistema:** pantalla de cristal líquido transmissiva

**Sistema de unidad:** sistema de matriz activa TFT a-Si

**Dimensiones:** 4,3 pulgadas (16:9)

aprox. 95 × 54, 109 mm (an × al, prf)

**Segmento:** 391.680 (816 × 480) puntos

## Tiempo de carga/tiempo de uso de la batería incorporada

### Tiempo de carga

**Con el adaptador para batería de automóvil suministrado y el adaptador de alimentación de ca opcional:** aprox. 2 horas (con la unidad encendida) o 1 hora (en modo de espera)

**Con el cable USB suministrado:**

aprox. 2 horas (en modo de espera)

### Tiempo de uso

Hasta 2 horas (dependiendo del uso)

## Accesorios opcionales

Kit de instalación en el automóvil: XA-49FM

Adaptador de ca: XA-AC13

Adaptador para batería de automóvil: XA-DC3

Antena GPS externa: VCA-42

*El diseño y las especificaciones están sujetos a cambios sin previo aviso.*



- Ciertas placas del circuito impreso no contienen retardantes de llama halogenados.
- Se utilizan pilas de ion de litio recargables.
- Se ha utilizado cartón ondulado como material de relleno y de protección para este producto.
- Impreso con tinta de aceites vegetales, libre de COV (Compuestos Orgánicos Volátiles).

## Solución de problemas

La siguiente lista de comprobación le ayudará a solucionar los problemas que puedan producirse con la unidad.

Antes de consultarla, revise los procedimientos de conexión y de funcionamiento.

### Generales

**La unidad no se enciende.**

- Cargue la batería incorporada.
- Compruebe que el adaptador para batería de automóvil está conectado firmemente a la toma del encendedor.

**No se puede cargar la batería incorporada.**

- Encienda la unidad y, a continuación, apáguela.
- Si se está utilizando el adaptador para batería de automóvil, desconéctelo de la toma del encendedor y, a continuación, vuélvalo a conectar.
- La batería de iones de litio incorporada puede cargarse a una temperatura de entre 5 y 45 °C. Es posible que la batería no se cargue si la temperatura en el interior de la unidad aumenta debido a la exposición a la luz solar directa, etc. No se trata de un fallo de funcionamiento.
- Encienda el ordenador durante la carga USB. Tenga en cuenta que es posible que el indicador CHG se ilumine en verde en el ordenador en modo de espera aunque la batería incorporada no esté completamente cargada.

---

### **No se recibe ninguna señal GPS.**

Primero, lea la información general del GPS (página 7) y, a continuación, compruebe el estado del GPS mediante la opción “Más...” del menú principal → “Estado GPS”.

- El sistema no puede recibir señales GPS debido a una obstrucción.
  - Desplace el automóvil hasta una ubicación en la que puedan recibirse las señales con claridad.
- Existe un obstáculo frente a la antena GPS.
  - Instale la unidad donde la señal no se vea interrumpida por la carrocería del coche, etc.
- Es posible que la recepción de la señal de GPS sea deficiente en función del material del que esté compuesto el parabrisas del automóvil.
  - Utilice la antena GPS externa opcional VCA-42 (únicamente en el modelo NV-U73T/U53).

---

### **La posición del vehículo en el mapa no coincide con la carretera por la que se circula.**

El margen de error de la señal procedente de los satélites GPS es demasiado grande. Puede producirse un margen de error máximo de unos centenares de metros.

---

### **No se escuchan las instrucciones de voz.**

El volumen está demasiado bajo.

- Suba el volumen (página 13).

---

### **La pantalla LCD no se visualiza con normalidad.**

- A altas temperaturas, es posible que la pantalla LCD se oscurezca y no se visualice correctamente. A bajas temperaturas, es posible que se produzca una imagen residual en dicha pantalla. No se trata de fallos de funcionamiento, por lo que la pantalla LCD volverá a funcionar con normalidad cuando la temperatura vuelva a situarse dentro del rango de funcionamiento especificado.
- La pantalla LCD está oscura.
  - Es posible que la función del atenuador automático esté activada debido a que está cubriendo el sensor **5** (página 8)/**4** (página 9) con la mano, etc.

---

### **La base se despega de la superficie de fijación.**

La fuerza de fijación se debilita si la superficie de fijación o la ventosa se ensucian.

- Limpie la superficie de la ventosa y la superficie de fijación con un paño suave, humedecido y que no deje pelusa (página 19).

---

### **El modo de demostración se inicia automáticamente aunque no se realice ninguna operación.**

→ Desactive el modo de demostración automática mediante la opción “Más...” del menú principal → “Ajustes” → “Ajustes básica” → “Modo demo”. A continuación, compruebe que el “Modo demo” se ha desactivado.

---

### **Función Bluetooth (únicamente el modelo NV-U93T/U83)**

#### **El teléfono móvil al que se efectúa la conexión no puede detectar esta unidad.**

- Ajuste “Señal Bluetooth” en “Activado” (página 15).
- Durante la conexión a un teléfono móvil, esta unidad no podrá ser detectada desde otro teléfono móvil. Desconecte la conexión actual y busque esta unidad desde otro teléfono móvil.

---

#### **No es posible establecer la conexión Bluetooth.**

- Lleve a cabo el emparejamiento de nuevo.
- En función del modelo de teléfono móvil, es posible que no se puedan efectuar búsquedas desde esta unidad.
  - Busque esta unidad desde el teléfono móvil.
- En función del estado del teléfono móvil, es posible que no se puedan efectuar búsquedas desde esta unidad.
  - Busque esta unidad desde el teléfono móvil.
  - Consulte los procedimientos de emparejamiento y conexión en el manual del teléfono móvil, etc., y lleve a cabo la operación de nuevo.
  - Diríjase al sitio Web de Sony para comprobar que el modelo de teléfono móvil puede conectarse a esta unidad.

---

#### **El nombre del teléfono móvil detectado no aparece.**

En función del estado del teléfono móvil, es posible que no se pueda obtener el nombre.

---

#### **El volumen de la voz del otro interlocutor es bajo.**

→ Toque +/- en la pantalla para ajustar el volumen.

**continúa en la página siguiente →**

---

### **Se produce eco o ruidos en las conversaciones telefónicas.**

- Baje el volumen.
- La función “Cancelación del ruido/eco” está ajustada en “Desactivado”.
  - Ajuste “Cancelación del ruido/eco” en “Modo 1” o “Modo 2”.
- Si se encuentra en un lugar con un ruido ambiental elevado, intente reducirlo. Por ejemplo, si hay una ventanilla abierta a través de la que se escucha un fuerte ruido del tráfico, cierre la ventanilla. Si el sistema de aire acondicionado emite mucho ruido, apáguelo.

---

### **La calidad del sonido de la voz del interlocutor es deficiente.**

- La calidad del sonido telefónico depende de las condiciones de recepción del teléfono móvil.
- Desplace el automóvil hasta un lugar en el que mejore la recepción de la señal del teléfono móvil si ésta es deficiente.

---

### **Algunas funciones no se pueden utilizar.**

- Compruebe que el teléfono móvil al que se efectúa la conexión admite las funciones en cuestión.

---

### **El nombre del otro interlocutor no aparece al recibirse una llamada.**

- El otro interlocutor no está registrado en la libreta de direcciones.
  - Almacénelo en la libreta de direcciones.
- El teléfono desde el que se efectúa la llamada no está ajustado para enviar su número de teléfono.

---

### **Error de emparejamiento debido a que se ha excedido el tiempo de espera.**

En función del teléfono móvil al que se efectúa la conexión, es posible que el límite de tiempo del emparejamiento sea reducido. Intente llevar a cabo el emparejamiento dentro del tiempo establecido.

---

### **No se emite sonido desde los altavoces de la unidad durante las llamadas efectuadas mediante manos libres.**

- Si el sonido se emite desde el teléfono móvil, ajústelo para que emita el sonido a través del altavoz de la unidad.

---

## **Restauración de la unidad**

Si el software de navegación se bloquea, pruebe a reiniciar la unidad.

Pulse el botón RESET y encienda la unidad.

### **Nota**

*Después de reiniciar la unidad, es posible que tarde unos instantes en recibir señales de GPS cuando ésta se encienda.*



## Om den här manualen

- Den här snabbstartguiden innehåller information om grundläggande hantering av NV-U93T, U83, U73T och U53.
  - Innan du installerar och använder det här systemet bör du noga läsa igenom den här manualen och den medföljande "Read This First" (Installationsmanual).
  - Mer information finns i PDF-manualen på den medföljande programvaruskivan.
  - NV-U93T är den modell som används för skärmillustrationerna.
  - Vilka funktioner som finns tillgängliga, t.ex. POSITION plus, Bluetooth eller TMC, beror på vilken modell du använder. Se efter vilken modell du har och använd indikatorerna i texten som visar skillnaderna mellan de olika modellerna.
- Det är inte säkert att illustrationerna i den här manualen exakt stämmer överens med enheten som den ser ut i verkligheten.
- Förvara den här manualen och "Read This First" på en plats där den finns till hands; du kan behöva den som referens i framtiden.



## Avfallsinstruktion rörande förbrukade batterier (gäller i EU och andra europeiska länder med separata insamlingsystem)

Denna symbol på batteriet eller på förpackningen betyder att batteriet inte skall behandlas som vanligt hushållsavfall. Med att sörja för att dessa batterier blir kastade på ett riktigt sätt kommer du att bidra till att skydda miljön och människors hälsa från potentiella negativa konsekvenser som annars kunnat blivit orsakat av felaktigt avfallshantering. Återvinning av materialet vill bidra till att bevara naturens resurser. När det gäller produkter som av säkerhet, prestanda eller dataintegritets skäl kräver permanent anslutning av ett inbyggt batteri, bör detta batteri bytas av en auktoriserad servicetekniker. För att försäkra att batteriet blir behandlat korrekt skall det levereras till återvinningsstation för elektriska produkter när det är förbrukat. För alla andra batterier, vänligen se avsnittet om hur man tar bort batteriet på ett säkert sätt. Lämna batteriet på en återvinningsstation för förbrukade batterier. För mer detaljerad information rörande korrekt avfallshantering av denna produkt eller batterier, vänligen kontakta ditt kommunkontor, din avfallsstation eller din återförsäljare där du köpt produkten.



## Omhändertagande av gamla elektriska och elektroniska produkter (Användbar i den Europeiska Unionen och andra Europeiska länder med separata insamlingsystem)

Symbolen på produkten eller emballaget anger att produkten inte får hanteras som hushållsavfall. Den skall i stället lämnas in på uppsamlingsplats för återvinning av el- och elektronikkomponenter. Genom att säkerställa att produkten hanteras på rätt sätt bidrar du till att förebygga eventuella negativa miljö- och hälsoeffekter som kan uppstå om produkten kasseras som vanligt avfall. Återvinning av material hjälper till att bibehålla naturens resurser. För ytterligare upplysningar om återvinning bör du kontakta lokala myndigheter eller sophämtningstjänst eller affären där du köpte varan.

Användbart tillbehör: Bilbatteriadapter



## NV-U93T/U83



Härmed intygar Sony Corp. att dessa NV-U93T/U83 står i överensstämmelse med de väsentliga egenskapskrav och övriga relevanta bestämmelser som framgår av direktiv 1999/5/EG. För ytterligare information gå in på följande hemsida:  
<http://www.compliance.sony.de/>

Det är inte tillåtet att använda den här radioutrustningen inom en radie av 20 km från centrum av Ny-Alesund, Svalbard i Norge.

## NV-U73T/U53



Tillverkaren av den här enheten är Sony Corporation, 1-7-1 Konan Minato-ku Tokyo, 108-0075 Japan.  
Auktoriserad representant för EMC och produktsäkerhet är Sony Deutschland GmbH, Hedelfinger Strasse 61, 70327 Stuttgart, Germany.  
För alla frågor som rör service- och garanti kontaktar du de adresser som listas i de separata service- och garantidokumenterna.

### **Varning!**

SONY KAN INTE UNDER NÅGRA FÖRHÅLLANDEN GÖRAS ANSVARIG FÖR DIREKTA ELLER INDIREKTA SKADOR, FÖLJDSKADOR ELLER ANDRA SKADOR, INRÄKNAT OCH UTAN BEGRÄNSNING, EKONOMISKA FÖRLUSTER, FÖRLORAD INKOMST, DATAFÖRLUST ELLER FÖRLUSTER SOM UPPKOMMIT AV ATT ENHETEN ELLER TILLHÖRANDE UTRUSTNING INTE HAR KUNNAT ANVÄNDAS PÅ GRUND AV STÅLLTID, ELLER FÖRLUST AV KÖPARENS TID, SOM VARIT BEROENDE AV ANVÄNDANDET AV DEN HÅR PRODUKTEN OCH DESS MASKIN- OCH/ELLER PROGRAMVARA.



# Innehållsförteckning

Varning! . . . . .	6
Kontrollernas placering . . . . .	8
Slå på/stänga av enheten . . . . .	9
Utföra initierande inställning . . . . .	9
Ta emot GPS-signaler . . . . .	9

## **Grundläggande hantering 10**

Menyhantering . . . . .	10
Gesture Command-kontroll (pekstyrning) . . . . .	10
Åtgärder från tangentbordet . . . . .	10

## **Ruttsökning 11**

Ställa in resmål och startanvisningar . . . . .	11
Andra sätt att ange resmålet . . . . .	12
Anvisningsskärmar . . . . .	12

## **Systeminställningar 14**

## **Bluetooth-funktionen (endast NV-U93T/U83) 14**

Aktivera Bluetooth-funktionen . . . . .	14
Ihopparring och anslutning av den här enheten till en mobiltelefon . . . . .	14
Ansluta till en mobiltelefon från den här enheten . . . . .	14
Ringa upp . . . . .	15
Ta emot samtal . . . . .	15

## **Använda den medföljande programvaran 15**

Innehåll . . . . .	15
Ansluta till en dator . . . . .	16

## **Ytterligare information 16**

Försiktighetsåtgärder . . . . .	16
Om Bluetooth-kommunikation (endast NV-U93T/U83) . . . . .	16
Om ”Memory Stick” . . . . .	17
Vad är ”Memory Stick”? . . . . .	17
Det här systemet kan använda följande typer av ”Memory Stick Duo” . . . . .	17
Angående LCD-skärmen . . . . .	18
Underhåll . . . . .	18
Rengöring . . . . .	18
Byta säkring . . . . .	18
Om kassering av enheten . . . . .	19
Tekniska data . . . . .	20
Felsökning . . . . .	22
Återställa enheten . . . . .	23

## Varning!

LÄS IGENOM DEN HÄR BRUKSANVISNINGEN OCH DEN MEDFÖLJANDE READ THIS FIRST (INSTALLATIONS MANUAL) ORDENTLIGT INNAN DU INSTALLERAR ELLER ANVÄNDER NAVIGATIONSSYSTEMET. FELAKTIG INSTALLATION OCH FELAKTIG ANVÄNDNING AV DEN HÄR ENHETEN KAN ORSAKA OLYCKOR SOM KAN LEDA TILL PERSONSKADOR, ELLER I VÄRSTA FALL DÖDSFALL.

Använd bilbatteriadaptorn eller nätadaptorn, som medföljer eller finns som tillbehör, och är kompatibel med enheten/fästet. Annars finns det risk för att enheten/fästet matas med för hög spänning, vilket kan leda till rökutveckling, brand och olyckor. Mer information om extra tillbehör till den modell du äger finns under se ”Tekniska data” på sid. 20

## Om säkerhet

- Var noga med att:
  - installera navigationssystemet på en säker plats där det inte skymmer sikten för föraren.
  - inte installera enheten ovanför en krockkudde.
  - placera kablar och fäste så att de inte stör föraren.
  - se till att enheten sitter ordentligt i fästet, annars finns det risk för att enheten lossnar.
  - rengör sugkoppens yta och ytan där du tänker fästa sugkoppen innan du sätter fast den. Om du installerar enheten på instrumentbrädan måste du rengöra ytan där sugkoppen ska fästas.
- Kontrollera också att sugkoppen sitter ordentligt när installationen är klar. Annars finns det risk att enheten eller fästet lossnar.
- Detta kan i sin tur göra körningen osäker.
- Utsätt inte enheten eller fästet för övervåld eftersom det kan göra att de lossnar.
- Följ de lokala trafikreglerna och bestämmelserna.
- Titta inte någon längre stund på enheten medan du kör. Det är farligt och kan orsaka olyckor.
- Om du behöver utföra några åtgärder på navigationssystemet medan du kör, bör du stanna fordonet på en säker plats innan du utför åtgärderna.

- Modifiera inte enheten.
- Plocka inte isär enheten utom när det är dags att kassera den.

## Om hantering

- Se till att inga främmande föremål kommer in i enhetens anslutningskontakt eftersom det kan leda till funktionsstörningar.
- När du inte använder enheten stänger du av den genom att trycka på I/⏻ (1)/skjuta I/⏻ (1). Ta bort enheten från fästet och koppla sedan bort bilbatteriadaptorn eftersom det annars finns risk för att batteriet töms på ström. Tänk på följande: Om fordonets cigarettändaruttag inte är kopplat till tändlåsets tillbehörsålage (ACC), fortsätter strömmatningen till enhetens inbyggda strömförsörjning, även om du slår av tändningen eller inte använder enheten.
- Anslut inga andra tillbehör än de som medföljer eller har godkänts som tillval.
- Utsätt inte enheten för eld eller vatten, eftersom det kan orsaka funktionsstörningar.
- När du kopplar bort en kabel bör du fatta tag om kontakten; dra aldrig i själva kabeln.
- Ta med dig enheten när du lämnar bilen, på det sättet undviker du att enheten stjäls eller att den skadas av de höga temperaturer som ibland kan uppstå i en bil.
- Tänk på att det inbyggda batteriet inte kan laddas upp i miljöer där temperaturen ligger utanför intervallet 5 – 45 °C.
- Lämna inte enheten där det är mycket varmt eftersom det kan göra att det inbyggda batteriets kapacitet minskar. I värsta fall kan batteriet bli omöjligt att ladda.

## Om GPS

Eftersom GPS-signalerna sänds från satelliter kan det vara omöjligt eller svårt att ta emot information från dem på följande platser:

- I tunnlar och under mark
- Under motorvägar
- Mellan höga byggnader
- Mellan höga träd med tät vegetation

### Obs!

*GPS-mottagningen kan vara svag beroende på materialet i bilens vindruta.*

## Om positionssystemet (POSITION plus) (endast NV-U93T/U83)

Systemet har en funktion som gör att bilens aktuella position kan visas korrekt även på platser där GPS-signalen avbryts temporärt, eller där mottagningen är svag, t.ex. när du kör under en övergång. För att aktivera den här funktionen gör du så här:

- Fäst enheten på fästet.
- Kör en stund i ett område där mottagningen av GPS-signalerna är god.

Positionssystemet blir färdigt för användning när du har kört en stund med enheten påslagen.

### **Obs!**

- *Noggrannheten hos den här funktionen kan försämrans om du installerar enheten nära en vindruta som är uppvärmd eller värmereflekerande.*
- *Under vissa förhållanden kan det hända att bilens aktuella position eller rörelse inte visas alldeles korrekt. Det här korrigeras emellertid så fort mottagningen av GPS-signaler återupptas.*
- *Den här funktionen är bara tillgänglig under ruttanvisning.*

## VIKTIG INFORMATION angående Bluetooth-funktionen! (endast NV-U93T/U83)

### **Säker och effektiv användning**

Ändringar eller modifikationer på den här enheten som inte uttryckligen godkänts av Sony kan upphäva användarens rätt att använda utrustningen. Kontrollera att det inte finns några nationella regler eller begränsningar som påverkar användningen av Bluetooth-utrustning innan du använder den här produkten.

### **Körning**

Ta reda på vilka lagar och regler som gäller för användning av mobiltelefoner och handsfreetrustning i de områden där du kör. Ägna alltid full uppmärksamhet åt körningen och sväng åt sidan och parkera innan du ringer upp eller tar emot ett samtal om körförhållandena kräver det.

## Exponering av radiofrekvenser

RF-signaler kan påverka felaktigt installerade eller otillräckligt avskärmade elektroniska system i bilar, som t.ex. system för elektronisk bränsleinsprutning, elektroniskt antisladdsystem (antilås) för bromsar, elektronisk hastighetskontroll eller krocksuddar. För installation av eller service på den här enheten bör du kontakta tillverkaren av bilen eller en representant för tillverkaren. Felaktig installation eller felaktig service kan inte bara vara farligt utan också göra eventuella garantier för enheten ogiltiga. Kontakta tillverkaren av bilen och försäkra dig om att användning av mobiltelefon i bilen inte påverkar dess elektriska system.

Kontrollera regelbundet att alla trådlösa enheter i bilen sitter ordentligt monterade och att de fungerar som de ska.

## Anslutning till andra enheter

När du ansluter till en annan enhet bör du läsa bruksanvisning; där finns utförliga säkerhetsinstruktioner.

## Nödsamtal

Den här Bluetooth-handsfreenheten för bilar, och den elektroniska enhet som är ansluten till handsfreenheten, använder radiosignaler, mobiltelefon- och landkabelnät liksom användarprogrammerade funktioner, vilket gör att anslutning inte kan garanteras under alla förhållanden. Därför bör du inte förlita dig på enbart någon form av elektronisk utrustning för kritisk kommunikation (t.ex. medicinska nödlägen). Kom ihåg att om du behöver ringa upp eller ta emot samtal måste handsfreenheten och den elektroniska enhet som är ansluten till handsfreenheten vara påslagna i ett område där signalstyrkan hos mobilnätstjänsten är tillräckligt stark. Nödsamtal kan inte göras inom alla mobilnätverk, eller när vissa nätverkstjänster och/eller telefonfunktioner används. Kontrollera detta med din lokala tjänsteleverantör.

## Om programvaran

Läs "END-USER LICENSE AGREEMENT"  
(Licensavtal för slutanvändare) noga innan du använder enheten.

## Kontrollernas placering

Mer information finns på de sidor som anges i förteckningen.

### NV-U93T/U83

- 1**  **(på/standby)-knapp** 9  
Med den här knappen slår du på och stänger av enheten.
- 2** **Inbyggd mikrofon**  
För att tala i telefon med Bluetooth-funktionen.
- 3** **Skärknappar** 13
- 4** **Bildfönster/pekskärm**
- 5** **Sensor för automatisk avbländning**  
Registrerar omgivningens ljusstyrka och justerar automatiskt teckenfönstrets ljusstyrka.
- 6**  **(Bluetooth)-indikator**  
Tänds och lyser blått när en Bluetooth-signal sänds ut.
- 7** **CHG-indikator (batteriladdning)**  
Tänds och lyser rött under uppladdning och växlar över till grönt vid full laddning. När du kopplar bort adaptern slocknar indikatorn.
- 8** **Anslutningskontakt till fästet**
- 9** **RESET-knapp** 23
- 10** **DC IN 5V-kontakt**  
För anslutning till bilbatteriadaptorn eller nätadaptorn\*.
- 11**  **(USB)-kontakt** 16  
Via den här kontakten och en USB-kabel ansluter du enheten till en dator.
- 12** **OPEN/RELEASE-knapp**  
För att öppna den inbyggda GPS-antennen eller för att ta bort enheten från fästet. Mer information finns i den medföljande "Read This First" (Installationsmanual).

### 14 Inbyggd GPS-antenn

### 15 Högtalare

Via högtalaren får du anvisningar och varningar.

### 16 Memory Stick-accessindikator

- 17**  **PRO Duo (Memory Stick Duo)-fack**  
För att sätta i ett "Memory Stick Duo" för att öka funktionaliteten.

### 18 (hörlurar)-kontakt

### NV-U73T/U53

- 1**  **(på/standby)-omkopplare** 9  
Med den här knappen slår du på och stänger av enheten.
- 2** **Skärknappar** 13
- 3** **CHG-indikator (batteriladdning)**  
Tänds och lyser rött under uppladdning och växlar över till grönt vid full laddning. När du kopplar bort adaptern slocknar indikatorn.
- 4** **Sensor för automatisk avbländning**  
Registrerar omgivningens ljusstyrka och justerar automatiskt teckenfönstrets ljusstyrka.
- 5** **Bildfönster/pekskärm**
- 6** **Märketikett**
- 7** **Högtalare**  
Via högtalaren får du anvisningar och varningar.
- 8** **RELEASE-knapp**  
För att ta bort enheten från fästet. Mer information finns i den medföljande "Read This First" (Installationsmanual).
- 9** **Memory Stick-accessindikator**
- 10**  **PRO Duo (Memory Stick Duo)-fack**  
För att sätta i ett "Memory Stick Duo" för att öka funktionaliteten.
- 11** **Inbyggd GPS-antenn**

## 12 GPS ANT (GPS-antenn)-kontakt

För anslutning av den externa GPS-antennen VCA-42\*.

## 13 $\Psi$ (USB)-kontakt 16

Via den här kontakten och en USB-kabel ansluter du enheten till en dator.

## 14 TMC (TMC-antenn)-kontakt (endast NV-U73T)

För anslutning av den medföljande TMC-antennen.

## 15 DC IN 5-5.2V-kontakt

För anslutning till bilbatteriadaptern eller nätadaptern\*.

## 16 RESET-knapp 23

\* Extra tillbehör

## Slå på/stänga av enheten

### NV-U93T/U83

Tryck på I/⏻ (1).

### NV-U73T/U53

Skjut I/⏻ (1).

#### **Obs!**

*Om du inte använt enheten under en längre tid finns det risk för att det inbyggda batteriet har tömts på ström och att enheten inte slås på.*

*I så fall ansluter du bilbatteriadaptern och laddar upp enheten.*

*När du laddat upp enheten och slagit på enheten kan det ta en stund innan GPS-signalerna tas emot igen.*

## Utföra initierande inställning

Utför inställningarna genom att följa anvisningarna på skärmen.

Inställningarna kan du sedan när som helst ändra via inställningsmenyn (sid. 14).

## Ta emot GPS-signaler

När du har installerat enheten parkerar du bilen på en säker och öppen plats (utan höga byggnader och liknande) under ungefär 20 minuter så att GPS-signalerna kan beräknas och bilens aktuella position fastställas innan du börjar använda navigationssystemet.

Ikonen som indikerar mottagningsstatus för GPS-signalerna visas på skärmen. Indikatorn  lyser rött när signalerna inte kan tas emot.

## Grundläggande hantering

Här förklaras de grundläggande åtgärder som du använder för att styra systemet. Grundläggande hantering kan utföras via pekskärmen. Peka försiktigt med fingret på de ikoner som visas.

### Obs!

Tryck inte för hårt på skärmen och peka inte på den med vassa föremål, t.ex. pennor eller liknande.

## Menyhantering

Huvudmenyn visas när du slår på enheten (utom under ruttanvisningar, då visas kartan).



Om du vill visa huvudmenyn när kartan visas pekar du på kartan.

Om du vill komma tillbaka till huvudmenyn från något av menylägena, pekar du på VOICE/POS. och pekar sedan på kartan.

När du använder menyerna:

Du kommer tillbaka till föregående visningsläge genom att peka på ↶ eller ✕.

Om du vill avbryta menyvalet pekar du på VOICE/POS. (då öppnas visningsläget som visar fordonets aktuella position).

## Gesture Command-kontroll (pekstyrning)

I kartvisningsläget (med undantag för kartrullningsläget), kan du genom en specificerad fingerrörelse, t.ex. längs en linje, lätt utföra funktioner som du ofta använder.

### För att

starta navigationen till ditt hem



ett circumflex

starta navigationen till närmaste IP som sparats under snabbänkar\*

Snabbänk 1



horisontell linje  
(från vänster till höger)

Snabbänk 2



vertikal linje  
(nedåt)

Snabbänk 3



horisontell linje  
(från höger till vänster)

Ring ett samtal (endast NV-U93T/U83)



ett "V"

\* Mer information om snabbänkar finns på sid. 12.

## Åtgärder från tangentbordet

Tangentbordet visas när du behöver mata in text.



Du behöver bara mata in tecknen som versaler ("stora bokstäver"), eftersom systemet automatiskt konverterar dem till passande format. Vid behov kan du använda specialtecknen.

#### Kandidat/inmatningsfält

**Antal kandidater**

För att	Peka på
mata in en bokstav	önskad teckentangent
mata in ett specialtecken	"ÄÄÄ" för att växla över till tangentbordet med specialtecken och peka sedan på tangenten med önskat tecken och därefter på "ABC" för att gå tillbaka
mata in ett nummer	"123" för att växla över till det numeriska tangentbordet och peka sedan på tangenten med önskad siffra och därefter på "ABC" för att gå tillbaka
mata in ett mellanslag	␣
radera ett tecken	✕
välja en kandidat	✓ eller kandidaten i listan
visa listan med kandidater*	"List"

\* Listan med kandidater visas automatiskt vartefter antalet kandidater minskar i och med att du matar in tecken.

## Ruttsökning

När du har angett resmål kan systemet söka efter rutter.

Innan du börjar bör du kontrollera att GPS-signalen är tillräckligt stark för navigering (sid. 9).

## Ställa in resmål och startanvisningar

Här beskrivs hur du gör för att söka en rutt och starta ruttanvisningarna.

Som ett exempel visas hur du gör för att välja resmål efter adress.

För information om hur du gör för att välja resmål på andra sätt, se "Andra sätt att ange resmålet" på sid. 12.

### 1 Visa huvudmenyn.

När kartan visas pekar du på kartan.

I menyläget pekar du på VOICE/POS. och pekar sedan på kartan.

### 2 Välj "Navigera".

### 3 Välj "Ange adress" och mata sedan in adressen.

Mata in alternativen i nedanstående ordning och fortsätt genom att peka på ✓ eller kandidaten i listan.

För information om hur du gör för att mata in tecken, se "Åtgärder från tangentbordet" på sid. 10.

① "Land"

② "Ort / postnummer"

Om det är möjligt att precisera resmålet med det valda postnumret\*1, visas fönstret för adressbekräftelse. Välj "Beräkna rutt".

③ "Gata / Resmål"

fortsätt till nästa sida →

#### 4 "Nr." eller "Tvärgata"\*2

Fönstret för adressbekräftelse visas.

\*1 Endast tillgängligt i Storbritannien och Nederländerna.

\*2 Kan bara väljas om det finns en tvärgata på den valda gatan.

#### 4 Välj "Beräkna rutt".

Rutten beräknas och ruttanvisningarna startar.

### Andra sätt att ange resmålet

Du kan också ställa in resmålet och söka rutter på följande vis.

Från huvudmenyn väljer du alternativen i följande ordning och sedan "Beräkna rutt" (om det behövs).

Mer information finns i den medföljande PDF-manualen.

#### i närheten

Söker rutter med ledning av intressanta platser (IP), t.ex. restauranger och hotell utifrån fordonets aktuella position.

Välj "i närheten" och sedan något av följande alternativ.

##### "Snabblänk 1 - 3"

Söker efter resväg till närmaste IP för den kategori som sparats som snabblänk. Kategorier för snabblänkar kan ställas in i inställningsmenyn.

##### "Sök via namn"

Mata in namnet på en IP direkt.

##### "Sök via kategori"

Välj önskad IP-kategori från listan.

#### Hem

Söker efter rutter till den plats där du bor, om du har registrerat den.

#### Navigera

Välj "Navigera" och sedan något av följande alternativ.

##### "POI i hela landet"

Ger ett stort sökområde, men begränsade sökkriterier. Det här alternativet är lämpligt när du söker efter stora anläggningar, t.ex. en flygplats.

##### "POI på annan ort"

Ger ett begränsat sökområde, men alla kategorier kommer ifråga under sökningen. Det här alternativet är lämpligt när du söker efter små anläggningar, t.ex. en bensinstation eller en restaurang.

##### "Adressbok"

Söker efter resvägar till ett sparat resmål.

##### "Senaste resmål"

Söker efter resvägar till senast sökta resmål.

### Anvisningsskärmar

När en resväg har beräknats navigeras du till resmålet med hjälp av såväl visuell guidning som röstguidning.

#### Information om kartverktygsmenyn

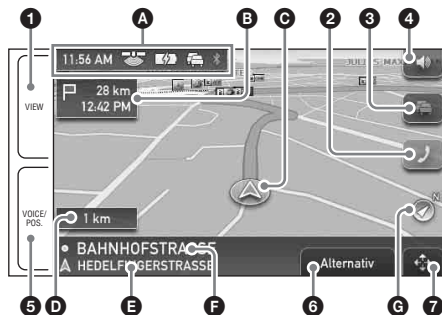

- 1 Under ruttanvisningarna:  
För att växla till visning av dynamisk ruttinformation.
- 2 För att växla till visning av upprigningsförloppet.\*1
- 3 För att visa utförlig TMC Information.\*2\*3
- 4 För att ställa in volymen.
- 5 Under ruttanvisningarna:  
För att höra nästa ruttanvisning.  
I kartrullningsläge:  
För att växla till visning av bilens aktuella position.
- 6 För att visa menyn med alternativ.
- 7 För att växla till kartrullningsläge.

\*1 Endast NV-U93T/U83.

Visas endast under telefonsamtal i kartvisningsläget.

\*2 Endast NV-U93T/U73T.

Visas endast när det finns trafikstockningar längs den funna ruten.

\*3 iTMC (Storbritannien) och v-traffic (Frankrike) är tillval.

Gå till vår webbsida

<http://www.navu.sony-europe.com> om du vill prenumerera på tjänsterna.

## Kartvisning

När du ska köra rakt fram



När du närmar dig en tvärgata



A Aktuell tid/GPS-status/Batteristatus/TMC-status\*1/Bluetooth-status\*2

Mer information finns i den medföljande PDF-manualen.

B Visa avstånd/ankomsttid

C Aktuell position

D Avstånd till nästa sväng

E Aktuellt gatunamn

F Nästa gatunamn

G Nordindikator

H Aktuell riktning/Aktuell hastighet

I Instruktioner efter nästa

J Stapelindikator för avstånd till nästa sväng

K Instruktioner för nästa sväng

\*1 Endast NV-U93T/U73T.

\*2 Endast NV-U93T/U83.

## Dynamisk ruttinformation

Det här fönstret visar avståndet till resmålet, IP-information osv.

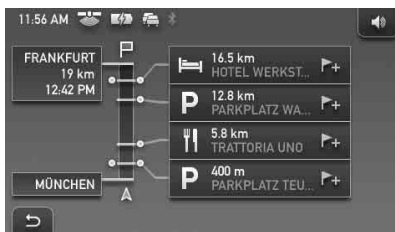

fortsätt till nästa sida →



## Ruttvisning

Du kan visa hela resvägen till resmålet.  
Du visar fönstret genom att från kartvisningen välja "Alternativ" → "Visa rutt".

## Kartrullningsläge

Du kan växla till kartrullningsläge från kartvisningsläget genom att peka på  vare sig du får ruttanvisningar eller ej.

I kartrullningsläget visas hårkorset på kartan och du kan dra skärmen så att kartan rullas.

Ställ in kartans skala genom att peka på  / .

Dra den önskade punkten till mitten av hårkorset, peka sedan på  för att visa kartrullningsmenyn där du bl.a. kan ange punkten som ett resmål.

Du återgår till visningen av fordonets aktuella position genom att peka på .

## Systeminställningar

Du kan göra inställningar som gäller systemet och minnet.

Från huvudmenyn väljer du "Mer..." → "Inställningar" → önskad kategori → önskat inställningsalternativ enligt följande.

## Bluetooth-funktionen (endast NV-U93T/U83)

### Aktivera Bluetooth-funktionen

- 1 Peka på "Telefon" i huvudmenyn. Bluetooth-funktionens meny visas.
- 2 Välj "Telefoninställningar".
- 3 Ställ "Bluetooth-signal" på "På".

## Ihopparning och anslutning av den här enheten till en mobiltelefon

Första gången måste du utföra följande åtgärder.

### Ansluta till en mobiltelefon från den här enheten

Kontrollera först att mobiltelefonen är inställd för sökning (att visas för andra).

- 1 Peka på "Telefon" i huvudmenyn.
- 2 Välj "Telefoninställningar" → "Anslut telefon" → "Ny registrering".
- 3 När "Sök efter telefon" visas väljer du "OK".  
Sökningen efter en mobiltelefon som går att ansluta börjar, sedan visas ett eller flera namn på en eller flera identifierade mobiltelefoner i en lista.  
Hur lång tid sökningen tar beror på hur många mobiltelefonerna är.
- 4 Välj den mobiltelefon som du vill ansluta.  
Ihoppningen startar.

## 5 Ange kodnyckeln\*.

Ange samma kodnyckel för den här enheten som för den mobiltelefon som ska anslutas. Kodnyckeln kan antingen vara ett tal som du själv har valt eller ett tal som den anslutande mobiltelefonen genererat. Mer information finns i bruksanvisningen till den anslutande mobiltelefonen.

## 6 Bekräfta genom att välja "OK".

"Ansluten" visas och därmed är anslutningen klar.

Vissa mobiltelefoner kräver att du utför några åtgärder också på mobiltelefonen.

\* *Kodnyckeln kan också kallas "kod", "PIN-kod", "PIN-nummer", "lösenord" osv. beroende på vilken mobiltelefon det är fråga om.*

## Ringa upp

Du kan ringa ett samtal på den anslutna mobiltelefonen via den här enheten.

### 1 Peka på "Telefon" i huvudmenyn.

### 2 Välj "Ring ett samtal" → "Sifferinmatning".

### 3 Mata in telefonnumret.

### 4 Starta uppringningen genom att peka på .

## Avsluta samtal

Peka på "Avsluta samtal".

## Ta emot samtal

När du får ett samtal hörs ringsignalen via enhetens högtalare.

### 1 När du får ett samtal pekar du på "Svara".

Samtalet öppnas. Den här enhetens inbyggda mikrofon fångar upp din röst.

## Använda den medföljande programvaran

De grundläggande funktionerna för programvaran som finns på den medföljande skivan beskrivs nedan.

Om du sätter in skivan i datorn visas ett fönster automatiskt. Följ skärmanvisningarna.

## Innehåll

### Installera programvara för PC-anslutning\*1

Du kan installera programvara (ActiveSync) för anslutning till en dator. Du måste logga in som administratör när du installerar den här programvaran.

### Språkhanterare

Språkinformation för skärmmenyer och röstguide kan läggas till enheten. Språkinformation som du inte tänker använda dig av kan du radera från enheten.

### Läs handboken

Du kan läsa PDF-manualen som innehåller ytterligare information om handhavandet.

### Supportlänk

Det är lätt att nå Sonys supporthemsida för navigation.

Den här sidan kan du använda när du behöver teknisk support, uppdatering av programvaran, svar på ofta förekommande frågor (FAQ) m.m.

### Kartassistent\*2

Du kan kopiera kartinformationen till enheten eller till "Memory Stick" (medföljer ej) från den medföljande skivan.

När du kopierar ny information kan du behöva frigöra minne genom att radera kartinformation som du inte längre behöver ha kvar.

\*1 *Installation behöver bara göras om du använder Windows 2000 eller Windows XP.*

\*2 *Kartassistenten kan bara användas för modellen med skivan som innehåller kartinformation.*

## Ansluta till en dator

Installera programmet för PC-anslutning på datorn innan du ansluter till datorn.

- För användare av Windows 2000/Windows XP: Installera ActiveSync från den medföljande skivan.
- För användare av Windows Vista: Ladda ner ”Windows Mobile Device Center 6.1” eller senare från Microsofts supportthemsida, om du inte redan har installerat det.

## 1 Anslut enheten till datorn med USB-kabeln.

### Om informationsöverföring

Under överföring får du inte:

- koppla bort USB-kabeln.
- aktivera standbyläget eller återställa enheten.
- stänga av strömmen till datorn, låta datorn växla över till standbyläge eller starta om datorn.

## Ytterligare information

## Försiktighetsåtgärder

### Om Bluetooth-kommunikation (endast NV-U93T/U83)

- Den trådlösa Bluetooth-tekniken har en räckvidd på ungefär 10 m. Största möjliga kommunikationsavstånd kan variera beroende på hinder (personer som står i vägen, metallföremål, väggar osv.) eller på elektromagnetiska fält i omgivningen.
- När du använder Bluetooth-funktionen bör du installera enheten någonstans inom 60 cm från föraren.
- Följande förhållanden kan inverka på Bluetooth-kommunikationens känslighet.
  - Det finns ett hinder, t.ex. en människa, ett metallföremål eller en vägg mellan den här enheten och mobiltelefonen.
  - En enhet som använder frekvensen 2,4 GHz, t.ex. en trådlös LAN-enhet, en sladdlös telefon eller en mikrovågsugn är igång i närheten av den här enheten.
- Eftersom Bluetooth-enheter och trådlöst LAN (IEEE802.11b/g) använder samma frekvens kan det uppstå mikrovågsinterferens, vilket kan sänka kommunikationshastigheten eller orsaka störningar i ljudet eller avbryta förbindelsen, om den här enheten används i närheten av en trådlös LAN-enhet. I så fall kan du göra så här:
  - Se till att det är minst 10 m mellan den här enheten och den trådlösa LAN-enheten.
  - Stäng av den trådlösa LAN-enheten om du måste använda den här enheten inom 10 m från den trådlösa LAN-enheten.
  - Placera den här enheten och mobiltelefonen så nära varandra som möjligt.
- Mikrovågor från en Bluetooth-enhet kan påverka funktionen hos medicinsk elektronisk utrustning. Stäng av både den här enheten och mobiltelefonen på följande platser eftersom de kan orsaka olyckor.
  - i närvaro av brännbara gaser, på sjukhus, på tåg och på flygplan liksom på bensinstationer
  - i närheten av automatiska dörrar och brandlarm

## Om "Memory Stick"

- För att skapa säkra anslutningar med den trådlösa Bluetooth-tekniken uppfyller den här enheten säkerhetskraven enligt Bluetooth-standarden, men ibland kan säkerheten vara otillräcklig beroende på de inställningar som är gjorda. Var försiktig när du använder den trådlösa Bluetooth-tekniken.
- Vi kan inte göras ansvariga för informationsläckor som kan uppstå under Bluetooth-kommunikation.
- Möjlighet att ansluta till alla mobiltelefoner kan inte garanteras.
  - För att kraven enligt Bluetooth-standarden som de angetts av Bluetooth SIG ska vara uppfyllda måste mobiltelefonen ha Bluetooth-funktion och vara autentiserad.
  - I vissa fall kan det hända att en mobiltelefon, trots att den uppfyller Bluetooth-standarens krav enligt ovan, på grund av vissa funktioner eller specifikationer, inte går att ansluta eller inte fungerar som de ska.
  - När du talar i mobiltelefonen med handsfreefunktionen kan det, beroende på mobiltelefonen eller kommunikationsmiljön, hända att samtalet störs av brus.
- För vissa mobiltelefoner kan det ta en stund innan kommunikationen startar.

### Övrigt

- Det kan hända att en Bluetooth-enhet inte fungerar på en mobiltelefon på grund av störande radiovågor eller beroende på förhållanden på platsen där utrustningen används.
- Om du märker obehag av att använda Bluetooth-enheten måste du omedelbart sluta använda Bluetooth-enheten. Om problemen kvarstår bör du kontakta närmaste Sony-återförsäljare.

### Vad är "Memory Stick"?

"Memory Stick" är ett kompakt, portabelt IC-inspelningsmedium med stor lagringskapacitet. Det är inte enbart avsett för utbyte/delning av digital information mellan "Memory Stick"-kompatibla produkter utan också för att vara ett löstagbart, externt medium för datalagring.

### Det här systemet kan använda följande typer av "Memory Stick Duo"

Med det här systemet kan du använda följande typer av "Memory Stick Duo"\*1.

- "Memory Stick Duo" (ej kompatibel med MagicGate)
- "MagicGate Memory Stick Duo"\*2
- "Memory Stick PRO Duo"\*2

\*1 *Systemet har testats och befunnits fungera med "Memory Stick Duo" på 4 GB eller mindre. Trots det kan vi inte garantera att alla "Memory Stick Duo"-medier går att använda.*

\*2 *"MagicGate Memory Stick Duo" och "Memory Stick PRO Duo" är utrustade med MagicGate-funktioner. MagicGate är ett upphovsrättskydd som använder krypteringsteknik. Information med MagicGate-skydd kan inte spelas upp med den här enheten.*

#### Obs!

- *Det här systemet kan bara läsa information från ett "Memory Stick Duo". Du kan inte skriva till ett "Memory Stick Duo" och inte heller formatera det.*
- *Det här systemet kan inte hantera parallell höghastighetsöverföring av information.*
- *Med det här systemet kan du inte använda "Memory Stick" av standardstorlek.*
- *Se till att du vänder "Memory Stick Duo" rätt när du sätter in det. Om du använder det på fel sätt kan du få problem med systemet.*
- *Sätt aldrig i ett "Memory Stick Micro" direkt i en "Memory Stick PRO"-kompatibel produkt utan att använda den M2®-adapter som medföljer mediet (eller som säljs separat). Om du sätter i det utan att först placera det i M2®-adaptorn kan det hända att du inte kan ta ut det igen.*

fortsätt till nästa sida →

- Håll "Memory Stick Duo", "Memory Stick Micro" och M2<sup>®</sup>-adaptern utom räckhåll för små barn – de kan lätt råka svälja dem.
- Ta inte ur "Memory Stick Duo" från systemet medan systemet läser informationen på det.
- Informationen kan skadas i följande situationer:
  - Om du tar ut "Memory Stick Duo" från systemet medan läsning av informationen pågår.
  - "Memory Stick Duo" används på en plats som är utsatt för statisk elektricitet eller elektriska fält.
- Du bör säkerhetskopiera viktig information.
- Hantera "Memory Stick Duo" varsamt: böj eller tappa det inte och utsätt det inte för stötar.
- Plocka inte isär eller modifiera "Memory Stick Duo".
- Skydda "Memory Stick Duo" mot fukt och väta.
- Använd eller lagra inte "Memory Stick Duo"
  - på extremt varma ställen, t.ex. i en bil parkerad i solen
  - i direkt solljus
  - där det råder hög luft fuktighet eller i närheten av frätande ämnen

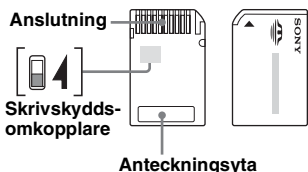

- Vidrör inte kontakterna på "Memory Stick Duo" med fingrarna eller metallföremål.
- Du kan varken spela in, redigera eller radera information när skrivskyddsomkopplaren står i LOCK-läget.
- Du skjuter skrivskyddsomkopplaren på "Memory Stick Duo" med hjälp av ett spetsigt föremål.
- Om du använder ett "Memory Stick Duo" som saknar skrivskyddsomkopplare måste du vara försiktig så att du inte av misstag ändrar eller raderar informationen på det.
- Tryck inte hårt med pennan när du skriver på etikettens anteckningsyta.
- När du bär med dig eller förvarar ett "Memory Stick Duo" bör du använda det medföljande fodralet.

\* Förkortning av "Memory Stick Micro".

## Angående LCD-skärmen

Eventuellt kan några små blåa, röda eller gröna punkter visas konstant på skärmen. De kallas "ljuspunkter" och kan uppstå på alla LCD-skärmar. LCD-skärmen är tillverkad med hög precision och har 99,99 % eller fler aktiva bildpunkter. Det är däremot möjligt att en liten procent (typiskt ungefär 0,01 %) av bildpunkterna inte tänds som de ska. Det här fenomenet kommer inte vara någon olägenhet vid normalt bruk.

## Underhåll

### Rengöring

- Rengör ytan på sugkoppen med en mjuk, fuktig, luddfri duk om den blivit smutsig och inte längre fäster lika bra.
- Torka sugkoppen innan du sätter tillbaka den.
- Bildfönstret rengör du med en rengöringsduk av det slag som finns att köpa i handeln.

### Obs!

Om sugkoppen orsakar ett märke på vindrutan torkar du rent med vatten.

### Byta säkring

När du byter säkring i bilbatteriadaptern måste du se till att den nya säkringen är märkt med samma amperetal som originalsäkringen (**2,5 A**). Om säkringen går sönder kontrollerar du strömanslutningen och sätter in en ny säkring. Om säkringen går sönder igen kan det bero på ett internt fel. Kontakta i så fall närmaste Sony-återförsäljare.

### Varning!

Använd aldrig en säkring med högre amperetal än den säkring som medföljer enheten eftersom det kan medföra att enheten skadas.



## Om kassering av enheten

Ta ur det inbyggda litiumjonbatteriet innan du kasserar enheten. Lämna sedan in batteriet till en återvinningsstation.

Så här gör du för att ta ur batteriet.

### **Obs!**

*Plocka inte isär enheten förrän det är dags att kassera den.*

**1 Stäng av enheten genom att trycka på RESET-knappen.**

**2 Ta bort gummipluggarna som sitter på baksidan av enheten och använd sedan en skruvmejsel för att lossa skruvarna.**

### NV-U93T/U83

Ta bort de 2 gummipluggarna och sedan de 4 skruvarna.

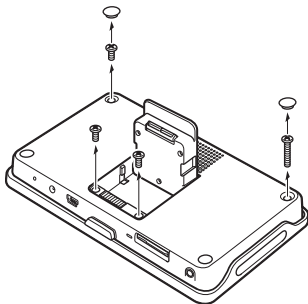

### NV-U73T/U53

Ta bort de 4 gummipluggarna och sedan de 4 skruvarna.

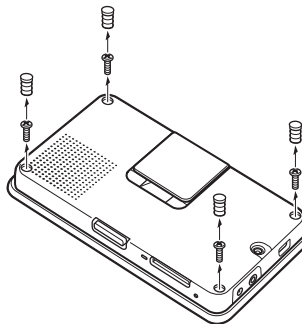

**3 Ta bort det bakre skyddet.**

### NV-U93T/U83

Använd ett spetsigt föremål, t.ex. en spårskruvmejsel, på de ställen som visas på bilden för att frigöra hakarna och öppna det bakre skyddet.

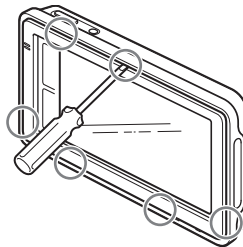

fortsätt till nästa sida →

### NV-U73T/U53

Tryck på de ställen som bilden visar, ① och ②, för att frigöra hakarna och öppna sedan det bakre skyddet med händerna ③.

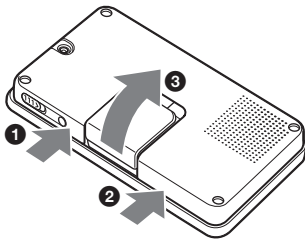

### 4 Ta ur batteriet.

#### NV-U93T/U83

Innan du tar ur batteriet tar du bort skruven på det sätt som visas nedan.

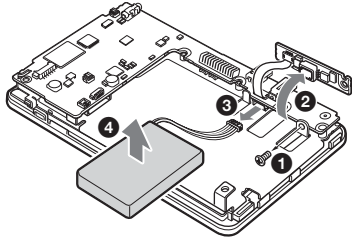

#### NV-U73T/U53

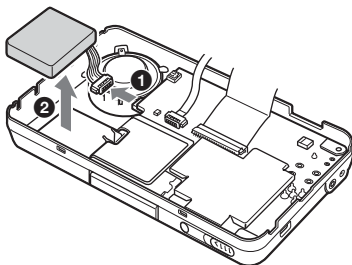

### 5 Isolera anslutningskontakten genom att linda in den med tejp.

### Om litiumjonbatteriet

- Förvara batteriet så att små barn inte kan få tag i det.
- Håll inte batteriet med metallpincett eller liknande eftersom det kan orsaka kortslutning.

### VARNING!

Explosionsrisk, när litiumbatteriet hanteras på fel sätt.  
Ladda inte upp litiumbatteriet. Ta inte isär litiumbatteriet. Elda inte upp litiumbatteriet.

## Tekniska data

### NV-U93T/U83

#### Huvudenhet

**Driftstemperatur:** 5 – 45 °C

**Strömförsörjning:** 5 V likström (DC) från den medföljande USB-kabeln eller nätadaptern som finns som tillval

#### Anslutningskontakter:

Anslutningskontakt till fästet  
DC IN 5V-kontakt  
USB-kontakt  
Hörlurskontakt

**Fack för minneskort:** Memory Stick Duo-fack

**Högtalare:** 20 × 40 mm oval högtalare

**Strömförbrukning:** Max. 1,5 A

**Mått:** Ca 145 × 87 × 20 mm  
(b × h × d, exklusive utskjutande delar)

**Vikt:** Ca 250 g

#### Visningsfönster

**System:** Genomlyst LCD-skärm (Transmissive liquid crystal display)

**Paneltyp:** a-Si TFT aktivt matrisystem

**Mått:** 4,8 tum (16:9)

Ca 106 × 60, 122 mm (h × v, d)

**Segment:** 391 680 (816 × 480) bildpunkter

#### Trådlös kommunikation

##### Kommunikationssystem:

Bluetooth Standard version 2.0

**Utsignal:** Bluetooth Klass 2 (Standard Power Class 2) (Max. +4 dBm)

##### Maximalt kommunikationsavstånd:

Siktlinje ca 10 m\*1

## Frekvensband:

2,4 GHz-bandet (2,4000 – 2,4835 GHz)

## Modulationsmetod: FHSS

## Kompatibla Bluetooth-profiler\*2:

HFP (Hands-free Profile, handsfreeprofil)  
OPP (Object Push Profile, profil för objektsändning)

\*1 *Den verkliga räckvidden kan variera beroende på faktorer som blockerande föremål mellan enheterna, magnetfält kring en mikro vågsugn, statisk elektricitet, mottagningskänslighet, prestandan hos luftantennen, operativsystem, programvara m.m.*

\*2 *Bluetooth-profilerna indikerar vad Bluetooth-kommunikationen mellan enheterna används till.*

## Fäste

**Driftstemperatur:** 5 – 45 °C

**Strömförsörjning:** 5,2 V likström (DC)

via den medföljande bilbatteriadaptern för 12 V/24 V (negativ jord)

## Anslutningskontakter:

Kontakt för anslutning till enheten  
DC IN 5.2V-kontakt  
Kontakt för TMC-antenn (endast NV-U93T)

**Mottagningsfrekvens:** 87,5 – 108,0 MHz  
(endast NV-U93T)

## Inbyggt batteri uppladdningstid/ användningstid

### Uppladdningstid

Med den medföljande bilbatteriadaptern eller nätadaptern som finns som tillval:  
Ca 3 timmar (med enheten påslagen) eller 1,5 timmar (i standbyläge)

Med den medföljande USB-kabeln:  
Ca 3 timmar (i standbyläge)

### Användningstid

Upp till 2 timmar (beroende på användning)

## Extra tillbehör

Bilinstallationsats: XA-49FM  
Nätadapter: XA-AC13  
Bilbatteriadapter: XA-DC3  
TMC-fästessats för bil: NVA-CU5T

*Rätt till ändring av utförande och specifikationer förbehålles.*



- Halogenflammande medel har inte använts i vissa tryckta kretskort.
- Uppladdningsbara lithium-ion-batterier används.
- Det invändiga transportmaterialet är framställt av stötdämpande papp.
- Tryckfärgen på kartongen är baserad på vegetabiliska oljor, som är fri från organiska föreningar (VOC).

## NV-U73T/U53

## Huvudenhet

**Driftstemperatur:** 5 – 45 °C

**Strömförsörjning:** 5 – 5,2 V likström (DC)

via den medföljande USB-kabeln, nätadaptern som finns som tillval eller den medföljande bilbatteriadaptern för 12 V/24 V (negativ jord)

## Anslutningskontakter:

DC IN 5-5.2V-kontakt  
USB-kontakt  
Kontakt för extern GPS-antenn  
Kontakt för TMC-antenn (endast NV-U73T)

**Mottagningsfrekvens:** 87,5 – 108,0 MHz  
(endast NV-U73T)

**Fack för minneskort:** Memory Stick Duo-fack

**Högtalare:** Runda högtalare ø30 mm

**Strömförbrukning:** Max. 1,5 A

**Mått:** Ca 133 × 79 × 20 mm

(b × h × d, exklusive utskjutande delar)

**Vikt:** Ca 210 g

## Visningsfönster

**System:** Genomlyst LCD-skärm (Transmissive liquid crystal display)

**Paneltyp:** a-Si TFT aktivt matrisssystem

**Mått:** 4,3 tum (16:9)

Ca 95 × 54, 109 mm (h × v, d)

**Segment:** 391 680 (816 × 480) bildpunkter

fortsätt till nästa sida →

## Inbyggt batteri uppladdningstid/ användningstid

### Uppladdningstid

Med den medföljande bilbatteriadaptern eller  
nätadaptern som finns som tillval:

Ca 2 timmar (med enheten påslagen) eller 1 timme  
(i standbyläge)

Med den medföljande USB-kabeln:

Ca 2 timmar (i standbyläge)

### Användningstid

Upp till 2 timmar (beroende på användning)

## Extra tillbehör

Bilinstallationssats: XA-49FM

Nätadapter: XA-AC13

Bilbatteriadapter: XA-DC3

Extern GPS-antenn: VCA-42

*Rätt till ändring av utförande och specifikationer  
förbehålles.*



- Halogenflammande medel har inte använts i vissa tryckta kretskort.
- Uppladdningsbara lithium-ion-batterier används.
- Det invändiga transportmaterialet är framställt av stötdämpande papp.
- Tryckfärgen på kartongen är baserad på vegetabiliska oljor, som är fri från organiska föreningar (VOC).

## Felsökning

Med följande checklista kan du åtgärda eventuella problem som kan uppstå med enheten.

Innan du går igenom nedanstående lista bör du kontrollera anslutningarna och att du utför rätt åtgärder.

### Allmänt

**Det går inte att slå på enheten.**

→ Ladda upp det inbyggda batteriet.

→ Kontrollera att bilbatteriadaptern är ordentligt ansluten till cigarettändaruttaget.

**Det inbyggda batteriet kan inte laddas upp.**

→ Slå på enheten och stäng sedan av enheten.

→ Om du använder bilbatteriadaptern kopplar du bort den från cigarettändaruttaget och ansluter den sedan igen.

→ Det inbyggda litiumjonbatteriet kan laddas upp i temperaturer mellan 5 – 45 °C. Det är inte säkert att batteriet kan laddas om temperaturen i enheten ökar t.ex. genom att solen lyser på den. Det är inte ett tecken på att något är fel.

→ Slå på datorn under USB-uppladdning.

Tänk på att CHG-indikatorn **7/3** kan lysa grönt i datorns standbyläge, även om det inbyggda batteriet inte är fullt uppladdat.

**Det går inte att ta emot GPS-signaler.**

Läs först GPS-översikten (sid. 6), kontrollera sedan GPS-status genom att välja ”Mer...” i huvudmenyn → ”GPS-Status”.

• Systemet kan inte ta emot GPS-signaler på grund av att signalen blockeras.

→ Flytta bilen till en plats där signalerna kan tas emot.

• Det finns ett hinder framför GPS-antennen.

→ Installera enheten där signalen inte störs av bilens chassi eller liknande.

• GPS-mottagningen kan vara svag beroende på materialet i bilens vindruta.

→ Använd den externa GPS-antennen VCA-42 (tillval). (Endast NV-U73T/U53)

**Fordonets position på kartan stämmer inte överens med den aktuella vägen.**

Felmarginalen för signalen från GPS-satelliterna är för stor. Felmarginalen kan vara några hundra meter när den är som störst.

**Röstguiden hörs inte.**

Du har ställt in för låg volym.

→ Höj volymen (sid. 13).

**LCD-skärmen visar inte en normal bild.**

• I höga temperaturer är det möjligt att LCD-skärmen blir mörkare vilket kan göra bilden svår att se. I låga temperaturer är det möjligt att en fryst bild (efterbild) uppstår på LCD-skärmen. Det här är inget tecken på att något är fel, LCD-skärmen kommer att visa en normal bild när temperaturen åter ligger inom ramarna för den specificerade drifttemperaturen.

• LCD-skärmen är mörk.

→ Den automatiska avbländningen har kanske aktiverats av att dess sensor **5/4** (sid. 8)/**4** (sid. 8) täckts av en hand eller liknande.

---

### Fästet lossnar från sin fästytta.

Fäststyrkan minskar om ytan på sugkoppen eller fästytan är smutsiga.

→ Rengör ytan på sugkoppen och fästytan med en mjuk, fuktig och luddfri duk (sid. 18).

---

### Demonstrationsläget startar automatiskt även om du inte utför någon åtgärd.

→ Stäng av det automatiska demonstrationsläget genom att välja ”Mer...” i huvudmenyn → ”Inställningar” → ”Grundinställningar” → ”Demoläge”. Kontrollera sedan att ”Demoläge” är avstängt.

---

### Bluetooth-funktion (endast NV-U93T/U83)

#### Den anslutande mobiltelefonen kan inte identifiera den här enheten.

→ Ställ ”Bluetooth-signal” på ”På” (sid. 14).

- När den här enheten är ansluten till en mobiltelefon kan den inte identifieras från en annan mobiltelefon. Avbryt anslutningen och sök den här enheten från en annan mobiltelefon.

---

#### Det går inte att upprätta en Bluetooth-anslutning.

→ Utför ihopparringen igen.

- Vissa mobiltelefonmodeller kan inte sökas från den här enheten.  
→ Sök i stället efter den här enheten från mobiltelefonen.
- Mobiltelefonens status kan göra att den inte kan sökas från den här enheten.  
→ Sök i stället efter den här enheten från mobiltelefonen.

→ Kontrollera procedurerna för ihopparring och anslutning i mobiltelefonens bruksanvisning och utför procedurerna igen.

→ Gå till Sonys webbsida och kontrollera att mobiltelefonen ska gå att ansluta till den här enheten.

---

#### Namnet på den identifierade mobiltelefonen visas inte.

Mobiltelefonens status kan göra att namnet inte kan överföras.

---

#### Uppringarens röst hörs dåligt.

→ Ställ in volymen med +/- i bildfönstret.

---

---

### Det hörs ett eko eller ljudstörningar under telefonsamtalen.

- Sänk volymen.
  - ”Bros-/ekoreducering” är ställt på ”Av”.  
→ Ställ ”Bros-/ekoreducering” på ”Läge 1” eller ”Läge 2”.
  - Om ljudstörningarna inte finns i telefonsamtalet utan i omgivningen får du försöka dämpa dem. Exempel: Om ett öppet fönster orsakar vindbrus eller släpper in trafikbuller, stänger du fönstret. Sänk effekten på klimatanläggningen om det är den som väsnas.
- 

### Återgivningen av uppringarens röst håller låg kvalitet.

Kvaliteten på ljudet från mobiltelefonen beror på mottagningsförhållandena.  
→ Om mottagningen är dålig kan du flytta bilen till en plats där signalen från mobiltelefonen förstärks.

---

### Vissa funktioner fungera inte.

→ Kontrollera att den anslutande mobiltelefonen stöder de funktioner som det gäller.

---

### Namnet på den uppringande visas inte när jag tar emot ett samtal.

- Du har inte lagrat numret till den uppringande i telefonboken.  
→ Lägg till numret i telefonboken.
  - Den uppringande telefonen är inte inställd på att lämna ifrån sig telefonnumret.
- 

### Ihopparringen misslyckades på grund av att proceduren avbröts (time out).

Den anslutande mobiltelefonen tillåter bara en kort tid för ihopparringen. Försök att fullborda ihopparringen under den tillåtna tiden.

---

### Inget ljud hörs från enhetens högtalare under ett handsfreesamtal.

→ Om ljudet kommer via mobiltelefonen ställer du om mobiltelefonen så att den sänder ljudet via enhetens högtalare.

---

---

### Återställa enheten

Om navigeringsprogramvaran låser sig kan du försöka att återställa enheten.  
Tryck på RESET-knappen och slå sedan på strömmen till enheten.

#### Obs!

När du återställt enheten kan det ta en stund innan GPS-signalerna tas emot sedan du har slagit på den igen.

## Este manual

- Este guia de iniciação rápida contém instruções para as operações básicas dos modelos NV-U93T, U83, U73T e U53.
  - Antes de instalar e funcionar com este sistema, leia este manual e a documentação “Read This First” (Manual de instalação) fornecida, até ao fim.
  - Para mais informações, consulte o manual em formato PDF no disco com a aplicação fornecido.
  - O modelo utilizado nas ilustrações de ecrã é o NV-U93T.
  - As funções disponíveis, como POSITION plus, Bluetooth ou TMC, diferem em função do modelo.Verifique o nome do modelo e consulte as diferenças indicadas em cada secção deste manual.
- As ilustrações deste manual podem ser diferentes das do seu aparelho.
- Guarde este manual e a documentação “Read This First” num sítio onde possa consultá-los futuramente.



## Tratamento de pilhas no final da sua vida útil (Aplicável na União Europeia e em países Europeus com sistemas de recolha selectiva de resíduos)

Este símbolo, colocado na pilha ou na sua embalagem, indica que estes produtos não devem ser tratados como resíduos urbanos indiferenciados. Devem sim, ser colocados num ponto de recolha destinado a resíduos de pilhas e acumuladores. Assegurando-se que estas pilhas são correctamente depositadas, irá prevenir potenciais consequências negativas para o ambiente bem como para a saúde, que de outra forma poderiam ocorrer pelo mau manuseamento destas pilhas. A reciclagem dos materiais contribuirá para a conservação dos recursos naturais. No caso de produtos que, por motivos de segurança, performance ou protecção de dados, necessitem de uma ligação permanente a uma pilha integrada, esta só deve ser substituída por profissionais qualificados. Acabado o período de vida útil do aparelho coloque-o no ponto de recolha de produtos eléctricos/electrónicos de forma a garantir o tratamento adequado da bateria integrada. Para as restantes pilhas, por favor, consulte as instruções do equipamento sobre a remoção da mesma. Deposite a bateria num ponto de recolha destinado a resíduos de pilhas e baterias. Para informações mais detalhadas sobre a reciclagem deste produto, por favor contacte o município onde reside, os serviços de recolha de resíduos da sua área ou a loja onde adquiriu o produto.



## Tratamento de Equipamentos Eléctricos e Electrónicos no final da sua vida útil (Aplicável na União Europeia e em países Europeus com sistemas de recolha selectiva de resíduos)

Este símbolo, colocado no produto ou na sua embalagem, indica que este não deve ser tratado como resíduo urbano indiferenciado. Deve sim ser colocado num ponto de recolha destinado a resíduos de equipamentos eléctricos e electrónicos. Assegurandose que este produto é correctamente depositado, irá prevenir potenciais consequências negativas para o ambiente bem como para a saúde, que de outra forma poderiam ocorrer pelo mau manuseamento destes produtos. A reciclagem dos materiais contribuirá para a conservação dos recursos naturais. Para obter informação mais detalhada sobre a reciclagem deste produto, por favor contacte o município onde reside, os serviços de recolha de resíduos da sua área ou a loja onde adquiriu o produto.

Acessório aplicável: Adaptador para ligação à bateria do automóvel

## NV-U93T/U83



A Sony Corp. declara que estes equipamentos NV-U93T/U83 estão em conformidade com os requisitos essenciais e outras provisões da Directiva 1999/5/CE. Para mais informações, aceda ao seguinte URL:  
<http://www.compliance.sony.de/>

A utilização deste equipamento de rádio não é permitida na área geográfica, dentro de um raio de 20 km a partir do centro de Ny-Alesund, Svalbard na Noruega.

## NV-U73T/U53



O fabricante deste produto é a Sony Corporation, 1-7-1 Konan Minato-ku Tokyo, 108-0075 Japan. O Representante autorizado para a EMC e a segurança do produto é a Sony Deutschland GmbH, Hedelfinger Strasse 61, 70327 Stuttgart, Germany. Para quaisquer informações sobre serviços ou garantias, veja os endereços existentes nos documentos em separado sobre serviços ou garantias.

### **Atenção**

A SONY NÃO ACEITA NENHUMA RESPONSABILIDADE POR QUAISQUER DANOS ACIDENTAIS, INDIRECTOS OU CONSEQUENCIAIS OU DE OUTRA NATUREZA INCLUINDO SEM LIMITAÇÕES A PERDA DE LUCROS, RECEITAS, DADOS, UTILIZAÇÃO DO PRODUTO OU DE QUALQUER EQUIPAMENTO ASSOCIADO, TEMPO DE INACTIVIDADE E TEMPO DO UTILIZADOR RESULTANTE DA UTILIZAÇÃO DESTE PRODUTO, DO SEU HARDWARE E/OU SOFTWARE.





# Índice

Aviso .....	6
Localização dos controlos .....	8
Ligar/Desligar o aparelho .....	9
Executar a configuração inicial .....	9
Receber os sinais GPS .....	9

## **Operações básicas** **10**

Utilização do menu .....	10
Funcionamento do Gesture Command (Comando por gestos) .....	10
Utilização do teclado .....	11

## **Procurar uma rota** **11**

Definir o destino e iniciar o guia de navegação .....	11
Outras maneiras de definir o destino .....	12
Ecrãs de orientação .....	12

## **Ajustes do sistema** **14**

### **Função Bluetooth (só nos modelos NV-U93T/U83)** **14**

Activar a função Bluetooth .....	14
Emparelhar e ligar o aparelho ao telemóvel .....	14
Ligar a um telemóvel a partir deste aparelho .....	14
Fazer chamadas .....	15
Receber chamadas .....	15

## **Utilizar o software fornecido** **15**

Conteúdo .....	15
Ligar ao computador .....	16

## **Informações adicionais** **16**

Precauções .....	16
Comunicação Bluetooth (só nos modelos NV-U93T/U83) .....	16
O “Memory Stick” .....	17
O que é um “Memory Stick”?	17
Tipos de “Memory Stick Duo” que o sistema pode utilizar .....	17
Nota sobre o LCD .....	18
Manutenção .....	18
Limpeza .....	18
Substituição do fusível .....	18
Notas sobre como deitar fora o aparelho .....	19
Características técnicas .....	20
Resolução de problemas .....	22
Reiniciar o aparelho .....	23

## Aviso

LEIA ESTE MANUAL E A DOCUMENTAÇÃO “READ THIS FIRST” (MANUAL DE INSTALAÇÃO) FORNECIDA ATÉ AO FIM, ANTES DE INSTALAR E UTILIZAR O SISTEMA DE NAVEGAÇÃO PESSOAL. UMA INSTALAÇÃO OU UTILIZAÇÃO INCORRECTA DO SISTEMA PODE PROVOCAR ACIDENTES, FERIMENTOS OU A MORTE.

Utilize o adaptador para ligação à bateria do automóvel ou o transformador de CA fornecidos ou opcionais, compatível com o aparelho/suporte. Caso contrário, pode ser aplicada voltagem excessiva ao aparelho/suporte e pode causar fumo, incêndio ou acidente. Para obter mais informações sobre acessórios opcionais para o seu modelo, consulte “Características técnicas” na página 20.

## Segurança

- Verifique se:
  - instalou o sistema de navegação num local seguro onde não prejudique a visão do condutor.
  - não instalou o sistema por cima de um airbag.
  - colocou os cabos e o suporte onde não prejudiquem a condução.
  - instalou o aparelho correctamente no suporte, para impedir que caia.
  - limpou a superfície da ventosa e do local de instalação antes de montar o aparelho. Quando instalar no tablier, limpe a superfície onde vai colocar a ventosa. Depois da instalação, verifique também se a ventosa ficou bem presa. Caso contrário, o aparelho ou o suporte podem cair.
- Se não o fizer, pode prejudicar a condução.
- Não faça força de mais sobre o aparelho ou o suporte, pois podem cair.
- Respeite as regras, leis e regulamentos de trânsito locais.
- Não olhe continuamente para o aparelho enquanto conduz. É perigoso e pode causar um acidente.
- Se tiver de utilizar o sistema de navegação durante a condução, estacione primeiro o automóvel num local seguro.
- Não modifique o aparelho.
- Não desmonte o aparelho excepto para o deitar fora.

## Manuseamento

- Não deixe cair objectos estranhos dentro do conector do aparelho, pois pode provocar falhas no funcionamento.
- Quando não estiver a utilizar o aparelho, desligue-o carregando em I/⏻ (1) /fazendo deslizar I/⏻ (1). Retire o aparelho do suporte, depois desligue o adaptador de ligação à bateria. Se não o fizer, pode descarregar a bateria. Note o seguinte: Se a tomada de isqueiro do automóvel não estiver ligada à posição ACC da ignição, o aparelho continua a receber corrente mesmo que desligue a ignição e não esteja a utilizar o aparelho.
- Não ligue nenhum acessório que não os fornecidos ou os opcionais.
- Não coloque o aparelho perto de chamas ou água pois pode provocar falhas no funcionamento.
- Para desligar um cabo, puxe pela ficha e não pelo próprio cabo.
- Quando sair do automóvel leve o aparelho consigo para evitar que seja roubado ou fique danificado pelo calor no interior do automóvel.
- A bateria interna só pode ser carregada a temperaturas entre 5 – 45 °C.
- Não deixe o aparelho em locais com uma temperatura alta pois a capacidade da bateria diminui e, além disso, pode deixar de conseguir carregá-la.

## O GPS

Como a informação do GPS é obtida utilizando o sinal dos satélites, pode ser impossível ou difícil obter as informações nos locais seguintes:

- Túneis ou metropolitano
- Por baixo de uma auto-estrada
- Entre edifícios altos
- No meio de árvores altas com folhagem densa

### Nota

*Dependendo do material do pára-brisas do automóvel, a recepção do sinal de GPS pode ser fraca.*

## O sistema de posicionamento (POSITION plus) (só nos modelos NV-U93T/U83)

O sistema tem uma função que permite calcular correctamente a actual posição do automóvel, mesmo em locais onde o sinal de GPS é fraco ou está temporariamente obstruído, como por exemplo, ao passar numa passagem superior por estrada. Para activar esta função, faça o seguinte:

- Monte o aparelho no suporte.
- Conduza durante algum tempo numa área onde recebe o sinal de GPS sem qualquer interferência.

O sistema de posicionamento fica pronto a funcionar depois de andar algum tempo com o aparelho ligado.

### Notas

- *A precisão desta função pode piorar se o aparelho estiver instalado junto a um pára-brisas que esteja quente.*
- *Dependendo das condições, a actual posição do automóvel ou o movimento podem não ser apresentados correctamente. No entanto, esta situação é corrigida assim que voltar a receber o sinal de GPS.*
- *Esta função só está disponível quando utilizar o guia de navegação.*

## AVISO IMPORTANTE para a função Bluetooth! (só nos modelos NV-U93T/U83)

### Utilização segura e eficiente

As alterações ou modificações a este aparelho que não sejam expressamente aprovadas pela Sony, podem anular a autoridade do utilizador para funcionar com o equipamento.

Antes de utilizar este aparelho, verifique as excepções relativas às exigências ou limitações de cada país, em relação à utilização do equipamento Bluetooth.

### Condução

Verifique as leis e regulamentos sobre a utilização de telemóveis e equipamentos de mãos livres, nas áreas onde conduz.

Conduza sempre com atenção e encoste e estacione fora da estrada antes de fazer ou atender uma chamada, se as condições de condução assim o exigirem.

## Exposição da frequência de rádio

Os sinais RF podem afectar os sistemas electrónicos mal instalados ou deficientemente protegidos nos automóveis, como por exemplo, o sistema electrónico de injeccção de combustível, o ABS, o limitador electrónico de velocidade e os airbags.

Para a instalação ou utilização deste aparelho, consulte o fabricante ou o representante do fabricante do seu automóvel. Uma deficiente instalação ou utilização pode ser perigosa e invalidar a garantia que assiste o aparelho.

Consulte o fabricante do seu automóvel para garantir que a utilização do telemóvel no automóvel não vai afectar o sistema electrónico deste.

Verifique regularmente se todos os dispositivos sem fios do seu automóvel estão montados e a funcionar correctamente.

## Ligar a outros aparelhos

Se ligar a qualquer outro aparelho, leia o manual do utilizador desse aparelho para instruções de segurança detalhadas.

## Chamadas de emergência

Este equipamento de mãos livres Bluetooth para o automóvel e o aparelho electrónico ligado ao sistema de mãos livres, funcionam através de sinais de rádio, de telemóvel e de rede terrestre, bem como de função programada para o utilizador, que não garantem a ligação sob todas as condições. Por isso, não dependa exclusivamente de aparelhos electrónicos para as comunicações essenciais (como emergências médicas).

Para fazer e receber chamadas, o sistema de mãos livres e o aparelho electrónico ligado ao sistema têm de estar ligados numa área de serviço com uma força de sinal de rede adequada.

As chamadas de emergência podem não ser possíveis em todas as redes de telemóveis ou quando estiver a utilizar determinados serviços de rede ou funções do telemóvel.

Informe-se com o fornecedor de serviços local.



## O software

Antes de utilizar o aparelho, leia com atenção o “END-USER LICENSE AGREEMENT” (Acordo de licença do utilizador final).

## Localização dos controlos

Consulte as páginas indicadas para obter informações.

### NV-U93T/U83

- 1 Botão I/☺ (ligar/em espera) 9**  
Para ligar/desligar o aparelho.
- 2 Microfone incorporado**  
Para falar ao telefone utilizando a função Bluetooth.
- 3 Botões de ecrã 13**
- 4 Janela do visor/ecrã táctil**
- 5 Sensor de esbatimento automático da luz**  
Detecta a luz ambiente e ajusta automaticamente a luminosidade do ecrã.
- 6 Indicador  (Bluetooth)**  
Acende-se em azul enquanto emite o sinal Bluetooth.
- 7 Indicador CHG (carga da bateria)**  
Acende-se em vermelho enquanto está a carregar e muda para verde quando estiver totalmente carregada.  
Se o adaptador estiver desligado da tomada, o indicador desliga-se.
- 8 Conector do suporte**
- 9 Botão RESET 23**
- 10 Tomada DC IN 5V**  
Para ligar ao adaptador para ligação à bateria do automóvel ou ao transformador de CA\*.
- 11 Tomada  (USB) 16**  
Para ligar a um computador com um cabo USB.
- 12 Botão OPEN/RELEASE**  
Para abrir a antena GPS interna ou retirar o aparelho do suporte.  
Para mais informações, consulte a documentação “Read This First” (Manual de instalação) fornecida.

### 13 Placa de identificação

### 14 Antena GPS interna

### 15 Altifalante

Ouve a orientação e os avisos.

### 16 Indicador de acesso Memory Stick

### 17 Ranhura PRO Duo (Memory Stick Duo)

Inserir um “Memory Stick Duo” para expansão funcional.

### 18 Tomada (auscultadores)

### NV-U73T/U53

### 1 Interruptor I/☺ (ligar/em espera) 9

Para ligar/desligar o aparelho.

### 2 Botões de ecrã 13

### 3 Indicador CHG (carga da bateria)

Acende-se em vermelho enquanto está a carregar e muda para verde quando estiver totalmente carregada.  
Se o adaptador estiver desligado da tomada o indicador desliga-se.

### 4 Sensor de esbatimento automático da luz

Detecta a luz ambiente e ajusta automaticamente a luminosidade do ecrã.

### 5 Janela do visor/ecrã táctil

### 6 Placa de identificação

### 7 Altifalante

Ouve a orientação e os avisos.

### 8 Botão RELEASE

Para retirar o aparelho do suporte.  
Para mais informações, consulte a documentação “Read This First” (Manual de instalação) fornecida.

### 9 Indicador de acesso Memory Stick

### 10 Ranhura PRO Duo (Memory Stick Duo)

Inserir um “Memory Stick Duo” para expansão funcional.

### 11 Antena GPS interna

### 12 Tomada GPS ANT (antena GPS)

Para ligar a antena GPS exterior VCA-42\*.

### 13 Tomada $\psi$ (USB) 16

Para ligar a um computador com um cabo USB.

### 14 Tomada TMC (antena TMC) (só no modelo NV-U73T)

Para ligar a antena TMC fornecida.

### 15 Tomada DC IN 5-5.2V

Para ligar ao adaptador para ligação à bateria do automóvel ou ao transformador de CA\*.

### 16 Botão RESET 23

\* Acessório opcional

## Receber os sinais GPS

Depois da instalação inicial e antes de utilizar o sistema de navegação, estacione o automóvel num local seguro e aberto (sem edifícios altos, etc.) durante 20 minutos no máximo, para permitir que os sinais de GPS calculem correctamente a actual posição do automóvel.

O ícone de condição da recepção do sinal de GPS aparece no ecrã. O indicador  acende-se a vermelho quando não é possível receber o sinal.

## Ligar/Desligar o aparelho

### NV-U93T/U83

Carregue em I/⏻ (1).

### NV-U73T/U53

Faça deslizar I/⏻ (1).

#### Nota

*Se não utilizar o aparelho durante muito tempo, a bateria incorporada pode ficar descarregada e pode não conseguir ligar o aparelho.*

*Nesse caso, ligue o adaptador para ligação à bateria e carregue o aparelho.*

*Depois de carregar o aparelho e de o ligar, pode demorar algum tempo até receber o sinal de GPS.*

## Executar a configuração inicial

Para fazer a configuração, siga as instruções que aparecem no ecrã.

Pode depois voltar a configurar as definições no menu de definições respectivo em qualquer altura (página 14).

## Operações básicas

Neste capítulo explicam-se os procedimentos normais de utilização do sistema.

As operações são efectuadas carregando no ecrã táctil. Toque levemente com o dedo nos ícones mostrados.

### Nota

Não carregue no ecrã com demasiada força nem com um objecto bicudo, como uma caneta, etc.

## Utilização do menu

O menu principal aparece quando liga o aparelho (durante a utilização do guia de navegação, aparece o mapa em vez do menu principal).



Para fazer aparecer o menu principal a partir do visor do mapa, toque no mapa.

Para voltar ao menu principal a partir de um ecrã de menu qualquer, toque em VOICE/POS. e depois no mapa.





Durante a utilização do menu:

Para voltar ao ecrã anterior, toque em ↶ ou ✕.

Para cancelar a selecção do menu, toque em VOICE/POS. (aparece o ecrã com a posição actual do automóvel).

## Funcionamento do Gesture Command (Comando por gestos)

Nos ecrãs do mapa (excepto no modo de deslocação no mapa), pode efectuar facilmente as operações que utiliza com maior frequência atribuindo um toque com o dedo no ecrã, como uma linha, etc.

Para	Desenhe
iniciar a navegação para casa	 uma linha tipo acento circunflexo
iniciar a navegação para o POI (Ponto de interesse) mais próximo, memorizado nas ligações rápidas*	Ligação rápida 1  Linha horizontal (da esquerda para a direita)
	Ligação rápida 2  linha vertical (para baixo)
	Ligação rápida 3  Linha horizontal (da direita para a esquerda)
Fazer uma chamada para casa (só nos modelos NV-U93T/U83)	 um "V"

\* Para mais informações sobre as ligações rápidas, consulte a página 12.

## Utilização do teclado

Quando precisar de introduzir texto aparece o ecrã do teclado.

Basta introduzir os caracteres em maiúsculas, pois o sistema converte-os automaticamente para os caracteres adequados. Se necessário pode introduzir caracteres especiais.

### Candidato/campo de entrada

#### Número de candidatos



Para	Toque
introduzir um carácter alfabético	na tecla com o carácter desejado
introduzir um carácter especial	em “AAA” para mudar para o teclado de caracteres especiais, depois para o carácter desejado e “ABC” para voltar atrás
introduzir um número	em “123” para mudar para o teclado numérico e depois na tecla do número desejado e em “ABC” para voltar atrás
introduzir um espaço	␣
apagar um carácter	✕
seleccionar um candidato	✓ ou o candidato na lista
ver a lista de candidatos*	“List”

\* A lista de candidatos aparece automaticamente quando diminui os candidatos à medida que vai continuando a introduzir caracteres.

## Procurar uma rota

Depois de definir o destino, o sistema procura as rotas automaticamente.

Antes de começar, verifique se os sinais de GPS são suficientes para a navegação (página 9).

## Definir o destino e iniciar o guia de navegação

Neste capítulo explica-se o procedimento para procurar a rota e abrir o guia de navegação. No exemplo dado, utiliza-se a definição de um destino através do endereço.

Para informações sobre outras maneiras de definir o destino, consulte “Outras maneiras de definir o destino” na página 12.

### 1 Ver o menu principal.

No ecrã do mapa, toque no mapa.

No ecrã do menu, toque em VOICE/POS. e depois no mapa.

### 2 Seleccionar “Navegar”.

### 3 Seleccionar “Entrar o endereço” e introduza os detalhes respectivos.

Introduza os itens pela ordem indicada abaixo e toque em ✓ ou no candidato na lista, para continuar.

Para informações sobre como introduzir os caracteres, consulte “Utilização do teclado” na página 11.

① “País”

② “Cidade / CP”

Se for possível localizar o destino através do código postal seleccionado\*1, aparece o ecrã de confirmação do endereço.

Selecione “Calcular rota”.

③ “Rua / Destino”

continua na página seguinte →

#### 4 “Nº” ou “Cruzamento”<sup>\*2</sup>

Aparece o ecrã de confirmação do endereço.

\*1 Disponível apenas no Reino Unido e na Holanda.

\*2 Só pode ser seleccionado se existir na rua escolhida.

#### 4 Selecciona “Calcular rota”.

A rota é calculada e o guia de navegação é activado.

## Outras maneiras de definir o destino

Também pode definir o destino e procurar as rotas utilizando os métodos indicados abaixo.

No menu principal, seleccione primeiro as opções pela ordem indicada abaixo e depois “Calcular rota” (se necessário).

Para informações, consulte o manual fornecido em formato PDF.

### Na proximidade

Procura as rotas para um destino especial (POI), como um restaurante, hotel, etc., perto da posição em que se encontra actualmente o automóvel.

Selecione “Na proximidade” e depois uma das opções indicadas a seguir.

#### “Ligação rápida 1 - 3”

Procura as rotas até ao destino especial (POI) mais próximo, memorizado nas ligações rápidas. Pode personalizar as categorias das ligações rápidas no menu de definição respectivo.

#### “Procurar por nome”

Introduza directamente o nome do destino especial (POI).

#### “Procurar por categoria”

Selecione a categoria de destino especial (POI) desejada na lista.

### Para casa

Procura as rotas para sua casa se estiver registada.

## Navegar

Selecione “Navegar” e depois uma das opções indicadas a seguir.

### “Dest. esp. no país inteiro”

Define uma área de procura alargada mas com categorias de procura limitadas. Adequado para a procura de grandes pontos de referência, como um aeroporto.

### “Dest. esp. uma cidade”

Define uma área de procura mais pequena mas todas as categorias se tornam o alvo da procura. Adequado para a procura de pequenos locais, como uma bomba de combustível e um restaurante.

### “Livro de endereços”

Procura as rotas para um ponto de destino guardado.

### “Destinos recentes”

Procura as rotas para os últimos destinos procurados.

## Ecrãs de orientação

Uma vez calculada a rota, o caminho até ao destino é indicado através de orientações visuais e de voz.

## Informação sobre o menu de ferramentas do mapa

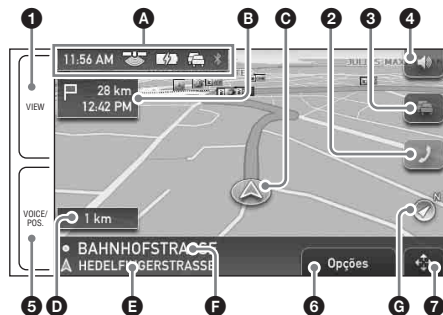



- 1 Quando utilizar o guia de navegação:  
Mudar para o ecrã de Informação dinâmica da rota.
- 2 Para mudar para o ecrã de chamada em curso.\*1
- 3 Para ver as informações TMC detalhadas.\*2\*3
- 4 Regular o volume.
- 5 Quando utilizar o guia de navegação:  
Para ouvir a orientação de voz seguinte.  
Modo de deslocação no mapa:  
Para mudar para o ecrã da posição actual do veículo.
- 6 Ver o menu de opções.
- 7 Mudar para o modo de deslocação no mapa.

\*1 *Só nos modelos NV-U93T/U83.*

*Só aparece no ecrã do mapa durante uma chamada.*

\*2 *Só nos modelos NV-U93T/U73T.*

*Aparece apenas quando a rota encontrada está congestionada.*

\*3 *O iTMC (no Reino Unido) e o v-traffic (em França) são opcionais.*

*Para subscrever o(s) serviço(s), visite o nosso web site. <http://www.navu.sony-europe.com>*

## Ecrã do mapa

Guiar sempre em frente



A aproximar-se de um cruzamento



- A Hora actual/Estado do GPS/Estado da bateria/Estado do TMC\*1/Estado do Bluetooth\*2  
Para informações, consulte o manual fornecido em formato PDF.
- B Distância até ao destino/Tempo estimado para a chegada (ETA)
- C Posição actual
- D Distância até à viragem seguinte
- E Nome da rua actual
- F Nome da próxima rua
- G Indicação do Norte
- H Direcção/Velocidade actual
- I Instruções a seguir à próxima
- J Barra do indicador da distância até à próxima viragem
- K Instruções sobre a próxima viragem

\*1 *Só nos modelos NV-U93T/U73T.*

\*2 *Só nos modelos NV-U93T/U83.*

continua na página seguinte →

## Informação dinâmica da rota

Este ecrã mostra a distância até ao destino, informações sobre destinos especiais (POI), etc.

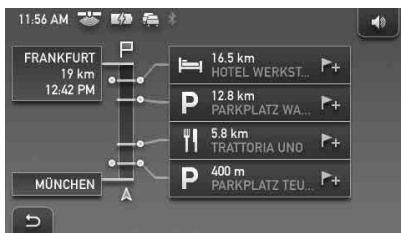



## Ecrã da rota

Podemos ver toda a rota até ao destino. Para ver, a partir do ecrã do mapa, seleccione “Opções” → “Mostrar rota”.

## Modo de deslocação no mapa

Podemos mudar para o ecrã do modo de deslocação no mapa tocando em , quer esteja a utilizar ou não o guia de navegação.

Neste modo, aparece uma cruz sobre o mapa e pode arrastar o ecrã para se deslocar no mapa.

Toque em  /  para ajustar a escala do mapa. Arraste o ponto desejado para a intersecção da cruz e toque em , para fazer aparecer o menu do modo de deslocação no mapa onde pode definir o ponto como destino, etc.

Toque em  para voltar ao ecrã da posição actual do veículo.

## Ajustes do sistema

Podemos configurar os diversos ajustes relacionados com o sistema e a memória.

No menu principal, seleccione “Mais...” → “Ajustes” → a categoria desejada → a opção desejada para executar cada ajuste.

## Função Bluetooth (só nos modelos NV-U93T/U83)

### Activar a função Bluetooth

- 1 Toque em “Telefone” no menu principal.**  
Aparece o menu da função Bluetooth.
- 2 Seleccione “Ajustes do telefone”.**
- 3 Ajuste o “Sinal Bluetooth” para “Ligada”.**

### Emparelhar e ligar o aparelho ao telemóvel

Só precisa de efectuar esta operação na primeira vez.

### Ligar a um telemóvel a partir deste aparelho

Verifique previamente se o telemóvel está ajustado para procurar (detectável).

- 1 Toque em “Telefone” no menu principal.**
- 2 Seleccione “Ajustes do telefone” → “Ligar telefone” → “Novo registo”.**
- 3 Quando aparecer “Procurar telefone”, seleccione “OK”.**  
Começa o processo de procura por um telemóvel possível de ligar, depois, aparece uma lista com o nome do telemóvel detectado.  
O tempo de procura varia consoante o número de telemóveis.
- 4 Seleccione o telemóvel a ligar.**  
Começa o emparelhamento.

## 5 Introduzir um código-chave\*.

Introduza o mesmo código-chave para este aparelho e para o telemóvel ligado. O código-chave pode ser o número seleccionado por si ou o número determinado pelo telemóvel ligado.

Para informações, consulte o manual do telemóvel ligado.

## 6 Toque em “OK” para confirmar.

Aparece “Ligado” e a ligação é concluída. Dependendo do modelo de telemóvel, a ligação pode também exigir que faça algo no telemóvel.

\* Dependendo do telemóvel, o código-chave também pode ser chamado “código de acesso”, “código PIN”, “número PIN” ou “palavra-passe”.

## Fazer chamadas

Ao utilizar este aparelho pode fazer uma chamada através do telemóvel ligado.

### 1 Toque em “Telefone” no menu principal.

### 2 Seccione “Fazer chamada” → “Introduzir números”.

### 3 Introduza o número de telefone.

### 4 Toque em para começar a chamada.

## Terminar chamadas

Toque em “Terminar chamada”.

## Receber chamadas

Quando receber uma chamada, o toque de chamada sai pelo altifalante do aparelho.

### 1 Quando receber uma chamada, toque em “Atender”.

Começa a chamada.

O microfone incorporado no aparelho capta a sua voz.

## Utilizar o software fornecido

Descrevem-se abaixo as funções principais do software incluído no disco fornecido.

Se introduzir o disco no computador, o ecrã aparece automaticamente. Siga as instruções do ecrã.

## Conteúdo

### Instalar o software de ligação ao PC\*1

O software de ligação ao PC (ActiveSync) pode ser instalado. Quando instalar este software, verifique se iniciou a sessão como administrador.

### Assistente de idiomas

Pode carregar os dados do idioma para os menus do ecrã e orientação por voz no aparelho, bem como apagar os dados dos idiomas de que não precisa.

### Ler o manual

Pode ler o manual no formato PDF que contém mais informações sobre as operações disponíveis.

### Suporte

Pode aceder facilmente ao site dos serviços de suporte à navegação da Sony. Aceda a este site para obter suporte técnico, por exemplo, as actualizações do software, FAQs, etc.

### Assistente de mapas\*2

Pode copiar os dados do mapa do disco fornecido no aparelho ou no “Memory Stick” (não fornecido).

Quando copiar, pode precisar de apagar os dados do mapa desnecessários, para libertar espaço de memória.

\*1 Só é necessária a instalação para utilizadores do Windows 2000/Windows XP.

\*2 A função do Assistente de mapas só pode ser utilizada para o modelo com o disco que contém dados do mapa.

---

## Ligar ao computador

Antes de fazer a ligação ao computador, instale o software de ligação ao PC no computador.

- Para utilizadores do Windows 2000 e do Windows XP:  
Instale o ActiveSync do disco fornecido.
- Para utilizadores do Windows Vista:  
Se ainda não estiver instalado, transfira o “Windows Mobile Device Center 6.1” ou posterior, do site de suporte da Microsoft.

### 1 Ligue o aparelho ao computador com o cabo USB.

#### **Notas sobre a transferência de dados**

*Durante a transferência, não:*

- desligue o cabo USB.
- entre no modo de espera ou reinicie o aparelho.
- desligue, coloque em modo de espera nem reinicie o computador.

---

## Informações adicionais

### Precauções

---

#### **Comunicação Bluetooth (só nos modelos NV-U93T/U83)**

- A tecnologia sem fios Bluetooth funciona dentro de um alcance de cerca de 10 m. O alcance máximo de comunicação pode variar dependendo dos obstáculos (uma pessoa, metal, uma parede, etc.) ou do ambiente electromagnético.
- Se utilizar a função Bluetooth, instale o aparelho num local a cerca de 60 cm do condutor.
- As condições seguintes podem influenciar a sensibilidade da comunicação Bluetooth.
  - Há um obstáculo, como uma pessoa ou metal ou uma parede, entre o aparelho e o telemóvel.
  - Está a ser utilizado um dispositivo com frequência de 2.4 GHz, como um dispositivo de LAN sem fios ou um telefone sem fio ou um microondas perto do aparelho.
- Uma vez que os dispositivos Bluetooth e LAN sem fios (IEEE802.11b/g) utilizam a mesma frequência, pode ocorrer interferência de microondas e resultar na deterioração da velocidade de comunicação, ruído ou ligação inválida, se este aparelho for utilizado perto de um dispositivo LAN sem fios. Nesse caso, faça o seguinte.
  - Utilize este aparelho a pelo menos 10 m de um dispositivo LAN sem fios.
  - Se tiver de utilizar o aparelho a menos de 10 m de um dispositivo LAN sem fios, desligue o dispositivo.
  - Instale este aparelho e o telemóvel o mais perto possível um do outro.

- As microondas emitidas por um dispositivo Bluetooth podem afectar o funcionamento de dispositivos médicos electrónicos. Desligue este aparelho e o telemóvel nos seguintes locais, pois pode provocar um acidente.
  - onde existir gás inflamável, num hospital, comboio, avião ou bomba de combustível
  - perto de portas automáticas ou alarmes de incêndio
- Este aparelho suporta características de segurança que estão em conformidade com a norma Bluetooth, para proporcionar uma ligação segura sempre que utilizar a tecnologia Bluetooth sem fios, mas, dependendo da definição a segurança, pode não ser suficiente. Tenha cuidado ao comunicar utilizando a tecnologia Bluetooth sem fios.
- Não assumimos quaisquer responsabilidades pela fuga de informação durante a comunicação Bluetooth.
- Não garantimos a ligação com todos os telemóveis.
  - É necessário um telemóvel com função Bluetooth estar em conformidade com a norma Bluetooth especificada pela Bluetooth SIG, e ser autenticado.
  - Mesmo que o telemóvel ligado esteja em conformidade com a norma Bluetooth acima mencionada, alguns telemóveis, dependendo das suas funções ou características técnicas, podem não ligar ou funcionar correctamente.
  - Dependendo do modelo do seu telemóvel e do ambiente de comunicação, enquanto falar através de um sistema mãos-livres pode ouvir ruído de fundo.
- Dependendo do telemóvel ligado, pode precisar de algum tempo até começar a comunicação.

## Outros

- Dependendo das condições das ondas de rádio e do local onde estiver a utilizar o equipamento, pode não conseguir utilizar o dispositivo Bluetooth em telemóveis.
- Se sentir algum desconforto depois de utilizar o dispositivo Bluetooth, pare imediatamente de o utilizar. Se os problemas persistirem, consulte o agente Sony mais próximo.

## O “Memory Stick”

### O que é um “Memory Stick”?

O “Memory Stick” é um meio de gravação de IC compacto de grande capacidade. Foi concebido não só para troca/partilha de dados digitais entre produtos compatíveis com “Memory Stick”, mas também para meio de armazenamento externo amovível que pode guardar dados.

### Tipos de “Memory Stick Duo” que o sistema pode utilizar

Com o sistema pode utilizar os seguintes tipos de “Memory Stick Duo”.\*1

- “Memory Stick Duo” (Não compatível com MagicGate)
- “MagicGate Memory Stick Duo”\*\*2
- “Memory Stick PRO Duo”\*\*2

\*1 *O sistema provou poder funcionar com um “Memory Stick Duo” com uma capacidade de 4 GB ou menor. No entanto, não garantimos o funcionamento de todos os “Memory Stick Duo”.*

\*2 *“MagicGate Memory Stick Duo” e “Memory Stick PRO Duo” estão equipados com as funções MagicGate. MagicGate é uma tecnologia de protecção de direitos de autor que utiliza uma tecnologia de codificação. Dados com protecção MagicGate não podem ser reproduzidos neste aparelho.*

#### Notas

- Este sistema só suporta a leitura de dados num “Memory Stick Duo”. Não lhe permite formatar nem escrever.
- Este sistema não suporta transferências de dados paralelos a alta velocidade.
- Não pode utilizar um “Memory Stick” de tamanho normal neste sistema.
- Quando utilizar um “Memory Stick Duo”, verifique se o introduziu na direcção correcta. A utilização incorrecta pode causar problemas no sistema.
- Não introduza o “Memory Stick Micro” directamente no produto compatível com “Memory Stick PRO” sem um adaptador M2\* fornecido com o suporte (ou vendido em separado). Se tentar inseri-lo sem colocar o adaptador M2\*, pode não conseguir removê-lo.

continua na página seguinte →

- Não deixe o “Memory Stick Duo”, “Memory Stick Micro” ou o adaptador M2<sup>®</sup> ao alcance de crianças, para impedir que estas o engulam acidentalmente.
- Evite remover o “Memory Stick Duo” do sistema enquanto o sistema está a ler dados.
- Os dados podem ficar danificados se:
  - retirar o “Memory Stick Duo” ou desligar o sistema durante operações de leitura
  - utilizar o “Memory Stick Duo” em locais expostos a electricidade estática ou ruídos eléctricos.
- Deve fazer uma cópia de segurança dos dados importantes.
- Não dobre, não deixe cair nem deixe o “Memory Stick Duo” sofrer choques fortes.
- Não desmonte nem modifique o “Memory Stick Duo”.
- Não molhe o “Memory Stick Duo”.
- Não utilize nem guarde o “Memory Stick Duo” em locais:
  - Com temperaturas muito altas, como um automóvel estacionado ao sol
  - Luz solar directa
  - Com muita humidade ou onde existam substâncias corrosivas

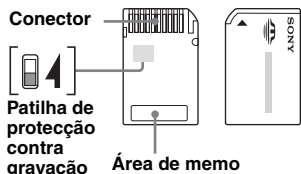

- Não toque no conector do “Memory Stick Duo” com os dedos ou objectos metálicos.
- Se empurrar a patilha de protecção contra gravação até à posição de LOCK, não pode gravar, editar nem apagar os dados.
- Quando empurrar a patilha de protecção contra gravação do “Memory Stick Duo” utilize um objecto pontiagudo.
- Se utilizar o “Memory Stick Duo” sem a patilha de protecção contra gravação, tenha cuidado para não editar ou apagar os dados acidentalmente.
- Se escrever na área memo da etiqueta, não o faça com demasiada força.
- Quando transportar ou guardar o “Memory Stick Duo”, coloque-o na caixa fornecida.

\* Abreviatura de “Memory Stick Micro”.

## Nota sobre o LCD

Podem aparecer alguns pontos fixos de cor azul, vermelha ou verde no monitor. São designados por “pontos brilhantes” e podem aparecer em qualquer LCD. O LCD foi fabricado com precisão sendo que mais de 99,99 % dos segmentos são funcionais. No entanto, é possível que uma pequena percentagem (geralmente 0,01 %) dos segmentos não se acenda correctamente. Contudo, a visualização não é afectada.

## Manutenção

### Limpeza

- Limpe a superfície da ventosa com um pano macio, sem cotão e molhado, caso esta fique suja e a força de sucção diminua. Seque a ventosa antes de voltar a colocá-la.
- Limpe o visor com um pano de limpeza à venda no mercado.

### Nota

Se a ventosa deixar vestígios no pára-brisas, lave-a com água.

### Substituição do fusível

Quando substituir o fusível do adaptador para ligação à bateria do automóvel, utilize um fusível com a amperagem indicada no fusível original (**2,5 A**). Se o fusível se fundir, verifique a ligação e substitua o fusível. Se, depois de o substituir, o fusível voltar a fundir-se pode haver uma avaria interna. Nesse caso, contacte o agente da Sony mais próximo.

### Aviso

Nunca utilize um fusível com uma amperagem superior à do fusível fornecido, pois pode danificar o aparelho.

## Notas sobre como deitar fora o aparelho

Quando deitar fora o aparelho, retire a bateria de íões de lítio interna e envie-a para um centro de reciclagem.

Explica-se abaixo o que deve fazer para retirar a bateria.

### Nota

*Nunca desmonte o aparelho excepto quando o deitar fora.*

- 1 Carregue no botão RESET para desligar o aparelho.**
- 2 Retire as fichas de borracha da parte de trás do aparelho e depois retire os parafusos com uma chave de parafusos.**

NV-U93T/U83

Retire as 2 fichas de borracha e depois os 4 parafusos.

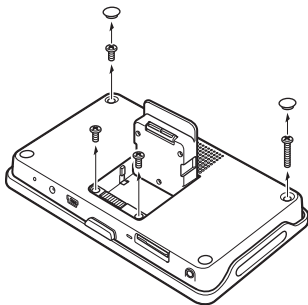

NV-U73T/U53

Retire as 4 fichas de borracha e depois os 4 parafusos.

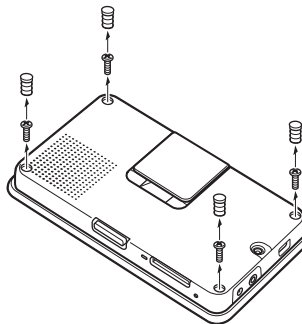

- 3 Retire a tampa traseira.**

NV-U93T/U83

Utilize um objecto afiado, como uma chave de fendas, nos sítios ilustrados para soltar os fechos e abrir a tampa traseira.

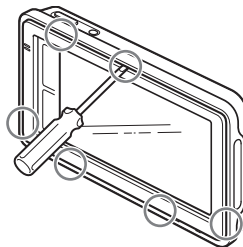

continua na página seguinte →

## NV-U73T/U53

Faça força nos sítios ilustrados ❶ e ❷ para soltar os fechos e abra a tampa traseira com as mãos ❸.

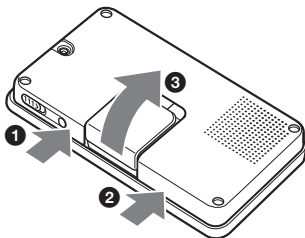

## 4 Retire a bateria.

### NV-U93T/U83

Antes de retirar a bateria, retire o parafuso como se mostra abaixo.

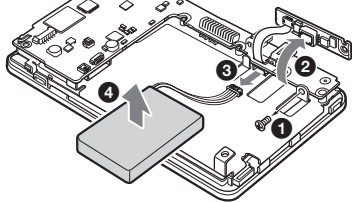

### NV-U73T/U53

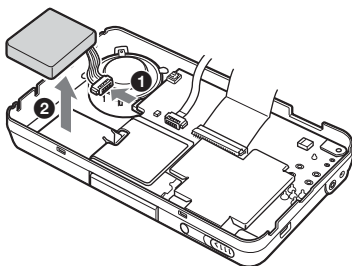

## 5 Isole o terminal do conector enrolando-o em fita isoladora.

### Notas sobre a bateria de íões de lítio

- Não deixe a bateria ao alcance das crianças.
- Não a agarre com pinças de metal, pois pode provocar um curto-circuito.

### ADVERTÊNCIA

Perigo de explosão da bateria se má-utilizada.  
Não recarregue, abra, nem a deite no fogo.

## Características técnicas

### NV-U93T/U83

#### Unidade principal

Temperatura de funcionamento: 5 – 45 °C

Alimentação: DC 5 V

através do cabo USB fornecido ou do transformador de CA opcional

Terminais de ligação:

Conector do suporte

Tomada DC IN 5V

Tomada USB

Tomada auscultador

Ranhora para cartão de memória:

Ranhora Memory Stick Duo

Altfalante: oval de 20 × 40 mm

Consumo de corrente: Máx. 1,5 A

Dimensões: Aprox. 145 × 87 × 20 mm

(l × a × p, excluindo peças salientes)

Peso: Aprox. 250 g

#### Monitor

Sistema: ecrã de cristais líquidos transmissivos

Sistema: de matriz activa TFT a-Si

Dimensões: 4,8 pol (16:9)

Aprox. 106 × 60, 122 mm (a × v, p)

Segmento: 391.680 (816 × 480) pontos

#### Comunicação sem fios

Sistema de comunicação:

Bluetooth Standard versão 2.0

Saída: Bluetooth Standard Power Class 2

(Máx. +4 dBm)

Alcance máximo de comunicação:

Campo de visão aprox. 10 m\*1

Banda de frequência:

Banda 2,4 GHz (2,4000 – 2,4835 GHz)

Método de modulação: FHSS

Compatível com perfis Bluetooth\*2:

HFP (Hands-free Profile)

OPP (Object Push Profile)



\*1 *O alcance real varia consoante alguns factores, como obstáculos entre dispositivos, campos magnéticos junto de um forno microondas, electricidade estática, sensibilidade da recepção, desempenho da antena, sistema operativo, aplicações de software, etc.*

\*2 *Os perfis Bluetooth standard indicam o objectivo da comunicação Bluetooth entre dispositivos.*

## Suporte

**Temperatura de funcionamento:** 5 – 45 °C

**Alimentação:** DC 5,2 V

através do adaptador para ligação à bateria do automóvel de 12 V/24 V (negativo à massa) fornecido

**Terminais de ligação:**

Conector do aparelho

Tomada DC IN 5.2V

Tomada de antena TMC (só no modelo NV-U93T)

**Frequência de recepção:** 87,5 – 108,0 MHz  
(só no modelo NV-U93T)

## Tempo de carga/tempo de utilização da bateria interna

### Tempo de carga

**Com o adaptador para ligação à bateria do automóvel fornecida/ao transformador de CA opcional:**

Aprox. 3 horas (com o aparelho ligado) ou  
1,5 horas (no modo de espera)

**Com o cabo USB fornecido:**

Aprox. 3 horas (no modo de espera)

### Tempo de utilização

Até 2 horas (dependendo do tipo de utilização)

## Acessórios opcionais

Kit de instalação no automóvel: XA-49FM

Transformador de CA: XA-AC13

Adaptador para ligação à bateria do automóvel:  
XA-DC3

Suporte TMC (Informações de trânsito) para  
automóvel: NVA-CU5T

*O design e as características técnicas estão sujeitos a alterações sem aviso prévio.*



- Não são utilizados retardadores de chama halogenados em determinadas placas de circuito impresso.
- Uso de pilhas de ião de lítio recarregáveis.
- É utilizado cartão cancelado como material de absorção de choques na embalagem.
- Impressão feita com tinta de óleo vegetal isenta de COV (Composto Orgânico Volátil).

## NV-U73T/U53

### Unidade principal

**Temperatura de funcionamento:** 5 – 45 °C

**Alimentação:** DC 5,2 V

através do cabo USB fornecido, do transformador de CA opcional ou do adaptador para ligação à bateria do automóvel de 12 V/24 V (negativo à massa) fornecido

**Terminais de ligação:**

Tomada DC IN 5-5.2V

Tomada USB

Tomada de antena GPS exterior

Tomada de antena TMC (só no modelo NV-U73T)

**Frequência de recepção:** 87,5 – 108,0 MHz  
(só no modelo NV-U73T)

**Ranhura para cartão de memória:**

Ranhura Memory Stick Duo

**Altifalante:** altifalante circular ø30 mm

**Consumo de corrente:** Máx. 1,5 A

**Dimensões:** Aprox. 133 × 79 × 20 mm

(l × a × p, excluindo peças salientes)

**Peso:** Aprox. 210 g

### Monitor

**Sistema:** ecrã de cristais líquidos transmissivos

**Sistema:** de matriz activa TFT a-Si

**Dimensões:** 4,3 pol (16:9)

Aprox. 95 × 54, 109 mm (a × v, p)

**Segmento:** 391.680 (816 × 480) pontos

continua na página seguinte →

## Tempo de carga/tempo de utilização da bateria interna

### Tempo de carga

#### Com o adaptador para ligação à bateria do automóvel fornecida/ao transformador de CA opcional:

Aprox. 2 horas (com o aparelho ligado) ou 1 hora (no modo de espera)

#### Com o cabo USB fornecido:

Aprox. 2 horas (no modo de espera)

### Tempo de utilização

Até 2 horas (dependendo do tipo de utilização)

## Acessórios opcionais

Kit de instalação no automóvel: XA-49FM

Transformador de CA: XA-AC13

Adaptador para ligação à bateria do automóvel:  
XA-DC3

Antena GPS exterior: VCA-42

*O design e as características técnicas estão sujeitos a alterações sem aviso prévio.*



- Não são utilizados retardadores de chama halogenados em determinadas placas de circuito impresso.
- Uso de pilhas de íão de lítio recarregáveis.
- É utilizado cartão canelado como material de absorção de choques na embalagem.
- Impressão feita com tinta de óleo vegetal isenta de COV (Composto Orgânico Volátil).

## Resolução de problemas

A lista de verificação apresentada abaixo pode ajudá-lo a resolver os problemas que possam surgir no aparelho.

Antes de utilizar a lista de verificação abaixo, verifique os procedimentos de ligação e funcionamento.

## Geral

### O aparelho não liga.

- Carregue a bateria interna.
- Verifique se o adaptador para ligação à bateria do automóvel está bem introduzido na tomada de isqueiro do automóvel.

### Não consegue carregar a bateria interna.

- Ligue o aparelho e, em seguida, desligue-o.
- Se estiver a utilizar o adaptador para ligação à bateria do automóvel, desligue-o da tomada de isqueiro do automóvel e volte a ligá-lo.
- A bateria interna de íões de lítio só pode ser carregada a temperaturas entre 5 – 45 °C. Se a temperatura no interior do aparelho aumentar por causa da exposição directa ao sol, etc., pode não conseguir carregar a bateria. Isto não é sinal de avaria.
- Ligue o computador enquanto carrega por USB. O indicador CHG **7**/**3** pode acender-se com uma luz verde no modo de espera do computador, mesmo que a bateria interna não esteja totalmente carregada.

### Não consegue receber o sinal de GPS.

- Primeiro, leia a descrição do GPS (página 6) e depois verifique o estado seleccionando “Mais...” no menu principal → “Status GPS”.
- O sistema não consegue receber os sinais de GPS porque há um obstáculo.
    - Conduza o automóvel para um local onde possa receber nitidamente os sinais.
  - Há um obstáculo em frente da antena de GPS.
    - Instale o aparelho num sítio onde o sinal não seja interrompido pelo automóvel, etc.
  - Dependendo do material do pára-brisas do automóvel, a recepção do sinal de GPS pode ser fraca.
    - Utilize a antena GPS exterior VCA-42 opcional. (só nos modelos NV-U73T/U53)

### A posição do automóvel no mapa não corresponde à estrada em que o veículo se encontra actualmente.

A margem de erro do sinal emitido pelos satélites de GPS é demasiado grande. Pode haver uma margem de erro máxima de algumas centenas de metros.

### Não consegue ouvir a orientação por voz.

- O volume de som está muito baixo.
  - Aumente o volume (página 13).

---

### **A visualização do LCD é muito má.**

- Se a temperatura for muito alta, o LCD pode ficar escuro e dificultar a visualização. Com temperaturas baixas pode aparecer uma imagem residual no LCD. Isto não é sinal de avaria e o LCD volta ao normal assim que a temperatura atingir de novo os valores de funcionamento especificados.
- O LCD está escuro.
  - A função de esbatimento automático da luz pode ter sido activada por ter tapado o sensor **5** (página 8)/**4** (página 8) com a mão, etc.

---

### **O suporte desprende-se do local de instalação.**

Se a ventosa ou o local de instalação estiverem sujos, esta perde a força de sucção.

- Limpe a superfície da ventosa e do local de instalação com um pano macio, sem cotão e molhado (página 18).

---

### **O modo de demonstração inicia-se automaticamente mesmo que não execute qualquer operação.**

- Desactive o modo de demonstração automática seleccionando “Mais...” no menu principal → “Ajustes” → “Ajustes básicos” → “Modo de demonstração”. Depois, confirme se o “Modo de demonstração” está desligado.

---

### **Função Bluetooth (só nos modelos NV-U93T/U83)**

---

#### **O telemóvel ligado não detecta o aparelho.**

- Ajuste o “Sinal Bluetooth” para “Ligada” (página 14).
- Quando ligar ao telemóvel, este aparelho pode ser detectado a partir de outro telemóvel. Desligue a ligação actual e procure o aparelho a partir de outro telemóvel.

---

#### **Não é possível a ligação Bluetooth.**

- Execute novamente o emparelhamento.
- Dependendo do modelo do telemóvel, a procura a partir deste aparelho pode não ser possível.
  - Procure este aparelho a partir do telemóvel.
- Dependendo do estado do telemóvel, a procura a partir deste aparelho pode não ser possível.
  - Procure este aparelho a partir do telemóvel.
- Verifique os procedimentos de emparelhamento e ligação no manual do telemóvel, etc., e execute novamente a operação.
- Verifique, no web site da Sony, se o modelo do telemóvel utilizado pode ser ligado a este aparelho.

---

### **Não aparece o nome do telemóvel detectado.**

Dependendo do estado do telemóvel, pode não ser possível obter o nome.

---

### **A voz do emissor está baixa.**

- Ajuste o volume nos modelos em +/- no ecrã.

---

### **Ouve-se eco ou ruído nas chamadas telefónicas.**

- Baixe o volume.
- “Cancelar ruído/eco” está ajustado para “Desligada”.
  - Ajuste “Cancelar ruído/eco” para “Modo 1” ou “Modo 2”.
- Se o ruído ambiente for mais alto do que o volume da chamada, tente reduzir esse ruído. Exemplo: Se tiver a janela aberta e o barulho da estrada for elevado, etc., feche a janela. Se o ar condicionado fizer barulho, baixe-o.

---

### **A qualidade de voz do emissor é má.**

A qualidade de som depende das condições de recepção do telemóvel.

- Conduza o automóvel para um local onde possa melhorar o sinal do telemóvel, se a recepção for má.

---

### **Algumas funções não funcionam.**

- Verifique se o telemóvel ligado suporta as funções em questão.

---

### **O nome do emissor não aparece quando recebe uma chamada.**

- O emissor não está guardado na lista telefónica.
  - Guarde-o na lista telefónica.
- O telefone emissor não está ajustado para enviar o número respectivo.

---

### **Falha no emparelhamento por tempo excedido.**

Dependendo do telemóvel ligado, o tempo limite pode ser reduzido. Tente completar o emparelhamento dentro do tempo.

---

### **Não sai som do altifalante do aparelho durante uma chamada de mãos-livres.**

- Se o som sair pelo telemóvel, ajuste-o de forma a que o som saia a partir do altifalante do aparelho.

---

### **Reiniciar o aparelho**

Se o software de navegação deixar de funcionar, experimente reiniciar o aparelho.

Carregue no botão RESET e ligue o aparelho.

---

#### **Nota**

Depois de reiniciar o aparelho e de o ligar, pode demorar algum tempo até receber o sinal de GPS.







## NV-U93T/U83



### Česky

Společnost Sony Corp. tímto prohlašuje, že NV-U93T/U83 splňují základní požadavky a další příslušná ustanovení Směrnice 1999/5/EC. Podrobnosti lze získat na následující URL: <http://www.compliance.sony.de/>

Použití tohoto rádiového zařízení není povoleno v geografické oblasti o poloměru 20 km se středem ve městě Ny-Alesund, Špicberky, Norsko.

### Dansk

Undertegnede, Sony Corporation, erklærer herved, at disse NV-U93T/U83 overholder de væsentlige krav og øvrige relevante krav i direktiv 1999/5/EC. Se venligst den følgende URL angående oplysninger: <http://www.compliance.sony.de/>

Brug af dette radioudstyr er ikke tilladt i det geografiske område inden for en radius af 20 km fra Ny-Alesund centrum, Svalbard i Norge.

### Eesti

Sony Corp. Teatab käesolevaga, et need NV-U93T/U83 on kooskõlas oluliste ja vastavate direktiivi 1999/5/EÜ nõuetega. Üksikasjalikumaks infoks vaadake URL: <http://www.compliance.sony.de/>

Selle raadioseadme kasutamise ei ole lubatud geograafilisel alal Norras Svalbardis 20 km raadiuses Ny-Alesundi keskusest.

### Latviski

Ar šo Sony Corp paziņo, ka NV-U93T/U83 atbilst Direktīvas 1999/5/EK būtiskajām prasībām un citiem ar to saistītajiem noteikumiem. Plašāka informācija ir pieejama šajā URL: <http://www.compliance.sony.de/>

Šī radio aprīkojuma izmantošana nav atļauta ģeogrāfiskā teritorijā 20 km rādiusā ap Ny-Alesund centru, Svalbard, Norvēģijā.

### Lietuviškai

Sony Corp. pareiškia, kad šie NV-U93T/U83 atitinka esminius 1999/5/EB direktyvos reikalavimus ir kitas nuostatas. Susipažinti su visu atitikties deklaracijos turiniu Jūs galite interneto tinklalapyje: <http://www.compliance.sony.de/>

Šios radijo įrangos negalima naudoti geografinėje vietovėje, esančioje 20 km spinduliu nuo Ny-Alesund centro, Svalbard, Norvegijoje.

### Magyarul

A Sony Corp. ezennel kijelenti, hogy ezen NV-U93T/U83 termékei megfelelnek az 1999/5/EC irányelv alapvető követelményeknek és vonatkozó egyéb előírásainak. A részletek a következő címen (URL) olvashatók: <http://www.compliance.sony.de/>

Ezt a rádiókészüléket tilos a norvégiai Ny-Alesund (Svalbard) központjának 20 km-es földrajzi körzetében használni.

## Norsk

Herved erklærer Sony Corp. at disse NV-U93T/U83 er i overensstemmelse med vesentlige krav og andre relevante bestemmelser som fremgår av direktiv 1999/5/EC. Gå til denne URL-en for mer informasjon:  
<http://www.compliance.sony.de/>

Bruk av denne radiomottager er ikke tillatt innenfor ett geografisk område av 20 km fra sentrum av Ny-Alesund, Svalbard, Norge.

## Slovensky

Sony Corp. potvrdzuje, že NV-U93T/U83 spĺňajú základné požiadavky a ostatné nariadenia smernice 1999/5/EC. Podrobnosti získate na nasledovnej webovej adrese:  
<http://www.compliance.sony.de/>

Zariadenie s rádiovými vlnami nie je povolené používať v 20 km okruhu od centra Ny-Alesund, Svalbard v Nórsku.

## Slovenščina

Sony izjavlja, da sta NV-U93T/U83 v skladu z bistvenimi zahtevami in ostalimi zadevnimi ukrepi Direktive 1999/5/ES. Za podrobnosti glejte stran URL:  
<http://www.compliance.sony.de/>

V geografskem območju 20 km od centra Ny-Alesund Svalbard na Norveškem uporaba te radio opreme ni dovoljena.

## Suomi

Sony Corp. vakuuttaa täten, että NV-U93T/U83-tyypiset laitteet ovat direktiivin 1999/5/EY oleellisten vaatimusten ja sitä koskevien direktiivin muiden ehtojen mukaisia. Halutessasi lisätietoja käy osoitteessa:  
<http://www.compliance.sony.de/>

Tämän radiolaitteen käyttö ei ole sallittua 20 km säteellä Ny-Alesundin keskustasta Norjan Svalbardissa.

## Türkçe

İşbu Belge ile Sony Corp. NV-U93T/U83'lerin 1999/5/EC Yönetmeliğinin temel gereklilikleri ve ilgili maddeleri ile uyumlu olduğunu belgeler. Detaylı bilgi için, lütfen belirtilen web sitesini ziyaret ediniz:  
<http://www.compliance.sony.de/>

Bu radyo donanımının Norveç Svalbard'daki Ny-Alesund merkezinin çevresindeki 20 km yarıçaplı alan içinde kullanılması yasaktır.

## Ελληνικά

Με την παρούσα η Sony Corp., δηλώνει ότι οι συσκευές NV-U93T/U83 συμμορφώνονται προς τις ουσιώδεις απαιτήσεις και τις λοιπές σχετικές διατάξεις της οδηγίας 1999/5/EC. Για λεπτομέρειες, παρακαλούμε όπως ελέγξετε την ακόλουθη σελίδα του διαδικτύου:  
<http://www.compliance.sony.de/>

Η χρήση της ραδιοφωνικής συσκευής δεν επιτρέπεται εντός της γεωγραφικής περιοχής 20 χιλ. από το κέντρο του Ny-Alesund, Svalbard στη Νορβηγία.

## Български

С настоящото Sony Corp. декларира, че тези апарати NV-U93T/U83 отговарят на съществените изисквания и останалите условия на директива 1999/5/ЕО. Подроbnости могат да бъдат намерени на следния URL:  
<http://www.compliance.sony.de/>

Използването на това радиооборудване не е разрешено в географската област в радиус от 20 км от центъра на Ни-Алесунд, Свалбард в Норвегия.



**NV-U73T/U53**



### **Česky**

Výrobce tohoto produktu je společnost Sony Corporation, 1-7-1 Konan Minato-ku Tokyo, 108-0075 Japonsko. Oprávněným zástupcem pro EMC a bezpečnost produktů je společnost Sony Deutschland GmbH, Hedelfinger Strasse 61, 70327 Stuttgart, Německo. S otázkami týkajícími se servisu či záruky se obraťte na adresy uvedené ve zvláštních servisních či záručních dokumentech.

### **Dansk**

Producenten af dette produkt er Sony Corporation, 1-7-1 Konan Minato-ku Tokyo, 108-0075 Japan. Den autoriserede repræsentant for EMC og produktsikkerhed er Sony Deutschland GmbH, Hedelfinger Strasse 61, 70327 Stuttgart, Germany. Se de angivne adresser i de separate service- og garantidokumenter angående service og garanti.

### **Eesti**

Selle toote valmistaja on Sony Corporation, 1-7-1 Konan Minato-ku Tokyo, 108-0075 Japan. EMÜ ja tooteohutuse volitatud esindaja on Sony Deutschland GmbH, Hedelfinger Strasse 61, 70327 Stuttgart, Germany. Teenindusvõi garantiiküsimustes pöörduge palun eriteeninduses või garantiidokumentides antud aadressidele.

### **Latviski**

Šī produkta ražotājs ir Sony Corporation, 1-7-1 Konan Minato-ku Tokyo, 108-0075 Japāna. Pilnvarotais EMC un produktu drošības pārstāvis ir Sony Deutschland GmbH, Hedelfinger Strasse 61, 70327 Stuttgart, Vācija. Jebkādiem jautājumiem, kas saistīti ar pakalpojumiem vai garantiju, lūdzu, skatiet adreses, kas sniegtas atsevišķos pakalpojumu vai garantijas dokumentos.

### **Lietuviškai**

Šio gaminio gamintojas yra „Sony Corporation“, 1-7-1 Konan Minato-ku Tokyo (Tokijas), 108-0075 Japan (Japonija). Įgaliotasis atstovas, atsakingas už EMC ir gaminio saugą, yra „Sony Deutschland GmbH“, Hedelfinger Strasse 61, 70327 Stuttgart, Germany (Vokietija). Dėl bet kokių techninės priežiūros arba garantijos reikalų kreipkitės adresais, kurie pateikti atskiruose techninės priežiūros ir garantijos dokumentuose.

### **Magyarul**

A termék gyártója a Sony Corporation (címe: 1-7-1 Konan Minato-ku Tokyo, 108-0075 Japán). EMC- és termékbiztonsági ügyekben a hivatalos márkaképviseletet a Sony Deutschland GmbH (címe: Hedelfinger Strasse 61, 70327 Stuttgart, Németország) látja el. Kérjük, hogy minden szerviz- és garanciakérdéssel a különálló szerviz- és garanciadokumentumban megadott címen keresse fel munkatársainkat.

## Norsk

Produsenten av dette produktet er Sony Corporation, 1-7-1 Konan Minato-ku Tokyo, 108-0075 Japan.

Den autoriserte representanten for EMC og produktsikkerhet er Sony Deutschland GmbH, Hedelfinger Strasse 61, 70327 Stuttgart, Tyskland. Henvendelser angående service eller garanti sendes til adressene som finnes i separate service- eller garantidokumenter.

## Slovensky

Výrobcom tohto produktu je spoločnosť Sony Corporation, 1-7-1 Konan Minato-ku Tokyo, 108-0075 Japonsko.

Autorizovaným zástupcom pre smernicu pre elektromagnetickú kompatibilitu (EMC) a bezpečnosť produktov je spoločnosť Sony Deutschland GmbH, Hedelfinger Strasse 61, 70327 Stuttgart, Nemecko V prípade záležitostí týkajúcich sa servisu alebo záruky sa obracajte na adresy uvedené v samostatných dokumentoch týkajúcich sa servisu a záruky.

## Slovenščina

Proizvajalec tega izdelka je Sony Corporation, z naslovom 1-7-1 Konan Minato-ku Tokijo, 108-0075 Japonska.

Pooblaščenji predstavnik za EMC in varnost izdelka je Sony Deutschland GmbH, na naslovu Hedelfinger Strasse 61, 70327 Stuttgart, Nemčija. Zadeve v zvezi s srevišom ali garancijo pošljite v ločenih dokumentih na zgoraj navedene naslove.

## Suomi

Tuotteen valmistaja on Sony Corporation, 1-7-1 Konan Minato-ku Tokyo, 108-0075 Japan. EMC-merkinnän ja tuoteturvan valtuutettu edustaja on Sony Deutschland GmbH, Hedelfinger Strasse 61, 70327 Stuttgart, Germany. Huolto- tai takuuasioihin liittyvät kysymykset voitte lähettää erillisessä huoltokirjassa tai takuuasikirjassa mainittuun osoitteeseen.

## Türkçe

Bu ürünün üreticisi 1-7-1 Konan Minato-ku Tokyo, 108-0075 Japonya adresinde bulunan Sony Corporation'dir.

EMC ve ürün güvenliğinin Yetkili Temsilcisi Hedelfinger Strasse 61, 70327 Stuttgart, Almanya adresinde bulunan Sony Deutschland GmbH'dir. Servis veya garantiyle ilgili her konuda ayrı servis veya garanti belgelerinde verilen adreslere başvurun.

## Ελληνικά

Ο κατασκευαστής αυτού του προϊόντος είναι η Sony Corporation, 1-7-1 Konan Minato-ku Tokyo, 108-0075 Japan.

Ο Εξουσιοδοτημένος Αντιπρόσωπος σχετικά με την ηλεκτρομαγνητική συμβατότητα και την ασφάλεια του προϊόντος είναι η Sony Deutschland GmbH, Hedelfinger Strasse 61, 70327 Stuttgart, Germany. Για οποιοδήποτε θέμα που αφορά στη συντήρηση ή στην εγγύηση, ανατρέξτε στις διευθύνσεις που παρέχονται στα ξεχωριστά έγγραφα συντήρησης ή εγγύησης.

## Български

Производител на този продукт е Sony Corporation, 1-7-1 Konan Minato-ku Tokyo, 108-0075 Japan.

Упълномощеният представител по въпросите на електромагнитната съвместимост и безопасност на продукта е Sony Deutschland GmbH, Hedelfinger Strasse 61, 70327 Stuttgart, Germany. Относно сервис и гаранция, моля вижте адресите посочени в съответните сервисни или гаранционни документи.