

LEXIBOOK®

RADIO CD PLAYER

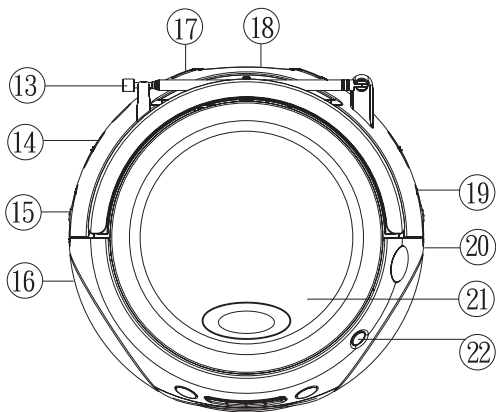

**MODE D'EMPLOI
INSTRUCTION MANUAL
RCD102series**

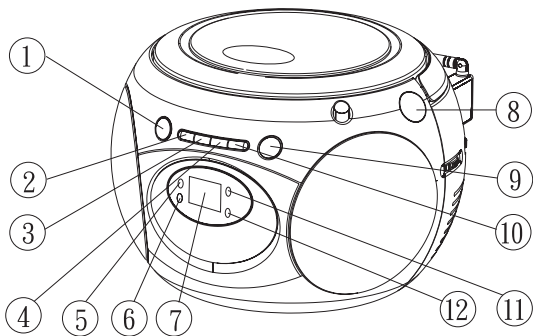

MESURES DE SECURITE



MISE EN GARDE
RISQUE D'ÉLECTROCUTION
NE PAS OUVRIR



MISE EN GARDE : AFIN DE RÉDUIRE LES RISQUES D'ÉLECTROCUTION, NE PAS ENLEVER LE COUVERCLE (NI L'ARRIÈRE). NE CONTIENT AUCUNE PIÈCE POUVANT ÊTRE RÉPARÉE NI REMPLACÉE PAR L'UTILISATEUR. CONFIER TOUTE RÉPARATION À UN TECHNICIEN QUALIFIÉ.

Les symboles au dos du produit signifient :



TENSION DANGEREUSE : Les symboles de l'éclair et de la pointe de flèche dans un triangle permettent d'alerter l'utilisateur de la présence de 'tension dangereuse' non isolée à l'intérieur de l'appareil, ce qui constitue un risque d'électrocution.



ATTENTION : Le point d'exclamation à l'intérieur du triangle permet d'alerter l'utilisateur de la présence d'instructions d'opération et d'entretien importantes accompagnant le produit.



DANGER : Des radiations laser invisibles sont émises si l'appareil est ouvert ou si le mécanisme de fermeture dysfonctionne. Evitez toute exposition au rayon.

AVERTISSEMENT:

- Afin de réduire tout risque d'incendie ou de choc électrique, n'exposez pas cet appareil à la pluie ou à l'humidité.
- N'exposez pas le produit à des gouttes d'eau ou à des éclaboussures et ne placez aucun objet rempli de liquide, tel un vase, sur l'appareil.
- La prise d'alimentation est utilisée comme système de déconnexion et doit toujours être facilement accessible.
- Afin de déconnecter complètement l'appareil de l'électricité, la prise d'alimentation doit être déconnectée de la prise électrique.

DANGER



SECURITE CONCERNANT LE LASER

Cet appareil utilise un système de rayon laser optique dans le mécanisme CD, conçu avec des protections intégrées. Ne tentez pas de démonter l'appareil, référez-vous à un personnel qualifié. Une exposition à ce rayon lumineux laser invisible peut être dangereuse pour les yeux.

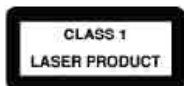

CE PRODUIT LASER EST DE CLASSE 1. L'UTILISATION DE COMMANDES OU DE REGLAGES AINSI QUE L'EXECUTION DE PROCEDURES AUTRES QUE CELLES SPECIFIEES DANS CE DOCUMENT PEUVENT ENTRAINER UNE EXPOSITION A DES RADIATIONS DANGEREUSES.

Des radiations laser invisibles peuvent se produire lors de l'ouverture du lecteur et lorsque le système de fermeture est défectueux. Evitez toute exposition directe au rayon laser.

INSTRUCTIONS RELATIVES A LA SECURITE

1. Lisez attentivement toutes les instructions.
2. Conservez soigneusement ces instructions.
3. Respectez toutes les mises en garde.
4. Suivez toutes les instructions.
5. N'utilisez pas cet appareil près de l'eau ou dans des endroits humides, par exemple à proximité d'une baignoire, d'un lavabo, d'un évier ou d'un bac à lessive, dans un sous-sol humide ou près d'une piscine.
6. Essuyez le corps de l'appareil avec un chiffon sec. Débranchez toujours l'appareil du secteur avant de le nettoyer. N'utilisez pas de détergents liquides ou de sprays nettoyants au risque d'endommager l'écran.
7. Veillez à ne pas bloquer ou obstruer les ouvertures de ventilation de l'appareil. Installez l'appareil conformément aux instructions du fabricant.
8. Ne placez pas l'appareil à proximité d'une quelconque source de chaleur telle qu'un radiateur, une grille de chauffage, une cuisinière ou tout autre appareil dégageant de la chaleur (y compris un amplificateur).
9. N'allez pas à l'encontre du dessein de sécurité de la prise détrompée ou prise avec mise à la terre. Une prise détrompée présente deux broches dont l'une est plus large que l'autre. Une prise avec mise à la terre présente trois broches dont une broche de mise à la terre. Cette broche plus large ou troisième broche est indispensable pour votre sécurité. Si la prise fournie ne correspond pas à votre installation, demandez à un électricien de remplacer vos prises de courant murales obsolètes.
10. Acheminez le cordon d'alimentation de sorte qu'il ne risque pas d'être écrasé, piétiné ou pincé, surtout au niveau de la prise de courant murale, multiprise et au point de sortie de l'appareil.
11. Utilisez uniquement les accessoires recommandés par le fabricant.
12. Débranchez toujours l'appareil du secteur en cas d'orage ou d'inutilisation prolongée.
13. Faites appel à un technicien qualifié pour toute opération de maintenance. Donnez l'appareil à réviser s'il est endommagé de quelque manière que ce soit, par exemple si le cordon d'alimentation ou la prise est endommagé(e), si un liquide s'est déversé ou un objet est tombé à l'intérieur de l'appareil, si l'appareil a été laissé sous la pluie ou à l'humidité, s'il est tombé ou s'il ne semble pas fonctionner de façon optimale.

14. Ne surchargez pas vos prises de courant. Branchez l'appareil sur une source d'alimentation du type recommandé.
15. Utilisez uniquement des pièces détachées du type recommandé par le fabricant.
16. N'insérez pas d'objets à travers les ouvertures de l'appareil au risque de toucher des pièces sous tension ou de causer un court-circuit pouvant provoquer un incendie ou un choc électrique. Ne versez pas et ne vaporisez pas de liquides sur le produit.
17. Cet appareil ne doit être monté au mur que si un montage mural est effectivement recommandé par le fabricant.
18. Après toute réparation ou toute opération de maintenance, demandez au technicien d'effectuer des contrôles de sécurité.

DEBALLAGE DE L'APPAREIL

Lorsque vous déballez l'appareil, vérifiez que vous avez tous les éléments suivants :

- 1 x Lecteur CD Boombox
- 1 x Câble CA
- 1 x Mode d'emploi

AVERTISSEMENT: Les matériaux d'emballage, ruban adhésif, feuilles plastiques, liens souples métalliques et étiquettes ne font pas partie du produit et doivent être jetés.

ALIMENTATION

Ce lecteur CD Radio fonctionne avec une source électrique CA 230V – 50Hz ou avec 6 piles de type C de 1,5V  (non fournies).

Alimentation secteur

1. Vérifiez que l'appareil est éteint.
2. Insérez une extrémité du cordon d'alimentation CA dans la prise CA à l'arrière de l'appareil.
3. Branchez l'autre extrémité du cordon d'alimentation CA sur une prise électrique murale CA 230V - 50Hz.

Installation des piles

1. Appuyez sur les languettes puis soulevez la trappe pour ouvrir le compartiment à piles située à l'arrière de l'appareil.
2. Insérez 6 piles de type C de 1,5V  (non fournies) en respectant la polarité indiquée au fond du compartiment et comme indiqué sur le schéma ci-contre.
3. Refermez la trappe du compartiment à piles.

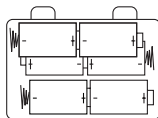

Note: Le cordon d'alimentation CA doit être débranché de la prise CA à l'arrière de l'appareil ou du secteur pour que l'appareil puisse être alimenté par piles.

Ne pas recharger les piles non rechargeables. Retirer les accumulateurs du produit avant de les recharger. Ne charger les accumulateurs que sous la surveillance d'un adulte. Ne pas mélanger différents types de piles ou accumulateurs, ou des piles et accumulateurs neufs et usagés. Les piles et accumulateurs doivent être mis en place en respectant la polarité. Les piles et accumulateurs usagés doivent être enlevés du produit. Les bornes d'une pile ou d'un accumulateur ne doivent pas être mises en court-circuit. Ne pas jeter les piles au feu. Retirer les piles en cas de non utilisation prolongée. Cet appareil doit être alimenté avec les piles spécifiées seulement.

ATTENTION : D'importantes interférences électromagnétiques ou des décharges électrostatiques peuvent provoquer un dysfonctionnement ou une perte de données. Si l'appareil ne fonctionne pas correctement, enlevez puis remettez les piles, ou débranchez l'adaptateur secteur de la prise de courant puis rebranchez-le.

MANIEMENT ET ENTRETIEN DES DISQUES

Maniement des disques

- Faites attention à ne manier les disques qu'en les prenant par leurs côtés. Pour garder le disque propre, ne touchez pas la surface du disque.
- N'écrivez rien sur l'étiquette avec un crayon bille ou tout autre ustensile d'écriture.
- Si la surface du disque est salie, essuyez la doucement avec un chiffon souple. N'utilisez pas de produits nettoyants, essence, dissolvant, liquides de prévention antistatique ou tout autre solvant. Si nécessaire, utilisez un kit de nettoyage pour CD.
- Les disques sales, rayés ou déformés peuvent provoquer des sauts de lecture ou des bruits.
- Essuyez-les en un mouvement droit, de l'intérieur vers l'extérieur de la surface du disque. N'essuyez jamais les disques par mouvements circulaires.
- Cet appareil est conçu pour lire uniquement les disques compacts portant le logo d'identification ci-contre. Des disques non conformes au standard de Disque Compact peuvent ne pas être lus correctement.
- Ranger le disque dans sa pochette après son utilisation pour éviter des rayures sérieuses qui pourraient provoquer des sauts de lecture du lecteur laser.
- N'exposez pas les disques à la lumière directe du soleil, à une forte humidité, ou à des températures élevées durant des périodes prolongées.
- Une exposition prolongée à de fortes températures peut déformer le disque.

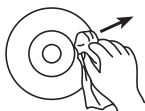
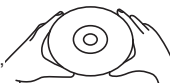

COMPACT
disc
DIGITAL AUDIO

- Ne collez pas de papier et n'écrivez sur aucun côté du disque. Des stylos pointus pour écrire ou des encres utilisées dans certains feutres peuvent endommager les surfaces du disque.

Nettoyage de l'appareil

- Pour éviter tout incendie ou électrocution, débranchez l'appareil de l'alimentation en courant CA quand vous le nettoyez.
- Nettoyez l'appareil en l'essuyant avec un chiffon à poussière comme pour un meuble. Nettoyez et essuyez les parties en plastique avec précaution.
- Il est conseillé d'utiliser un savon doux et un chiffon humide pour nettoyer la partie frontale.

EMPLACEMENT DES TOUCHES

Merci de vous reporter à l'image p.2

1. Bouton d'ARRÊT
2. Bouton PROG. (Programme)
3. Bouton de RÉPÉTITION
4. Bouton de SAUT ARRIÈRE
5. Indicateur d'alimentation
6. Indicateur stéréo FM
7. Ecran LED
8. Cadran d'affichage des fréquences radio
9. Bouton de LECTURE/PAUSE
10. Bouton de SAUT AVANT
11. Indicateur de LECTURE/PAUSE/PROG
12. Indicateur de RÉPÉTITION
13. Antenne FM
14. Sélecteur de FONCTIONS (ARRÊT/CD/RADIO)
15. Entrée CA
16. Bouton de réglage du VOLUME
17. ENTRÉE AUX
18. Compartiment à piles
19. Sélecteur de BANDES AM-FM-FM ST
20. Bouton de réglage des fréquences radio
21. Compartiment CD
22. Bouton d'OUVERTURE DU COMPARTIMENT CD

UTILISATION DE LA RADIO

1. Faites glisser le sélecteur de FONCTIONS en position RADIO pour mettre l'appareil en marche.
2. Utilisez le sélecteur de BANDES pour sélectionner la bande radio de votre choix : AM, FM ou FM ST (stéréo).
3. Utilisez le bouton de réglage des fréquences radio pour sélectionner la station radio de votre choix.
4. Utilisez le bouton de réglage du VOLUME pour régler le volume sonore.
5. Pour éteindre la radio, faites glisser le sélecteur de FONCTIONS en position OFF (ARRÊT).

Note: Pour une réception optimale des ondes FM, l'antenne FM doit être étendue sur toute sa longueur. N'utilisez pas l'appareil à proximité d'enceintes ou autres appareils électriques pouvant causer des interférences. En mode FM, l'indicateur stéréo FM s'illumine à réception d'une station stéréo FM. En mode AM, faites pivoter l'appareil jusqu'à ce que la réception soit optimale.

UTILISATION DU LECTEUR CD

Lecture d'un CD

1. Appuyez sur le bouton d'OUVERTURE DU COMPARTIMENT CD et placez un disque sur la platine avec l'étiquette sur le dessus.
2. Refermez le compartiment CD et faites glisser le sélecteur de FONCTIONS en position CD pour mettre l'appareil en marche. L'écran indique le nombre total de pistes sur le disque.
3. Appuyez sur le bouton de LECTURE/PAUSE. L'indicateur de LECTURE s'illumine et le lecteur commence la lecture du disque par la première piste.
4. Utilisez le bouton de réglage du VOLUME pour régler le volume sonore.
5. Pour mettre la lecture en pause, appuyez sur le bouton de LECTURE/PAUSE en cours de lecture. Le numéro de piste se met à clignoter et l'indicateur de LECTURE s'éteint. Pour reprendre la lecture, appuyez une nouvelle fois sur le bouton de LECTURE/PAUSE.
6. Pour arrêter la lecture, appuyez sur le bouton d'ARRÊT.

Boutons de SAUT AVANT/SAUT ARRIÈRE

1. Lorsque le disque est à l'arrêt, utilisez les boutons de SAUT AVANT et SAUT ARRIÈRE pour parcourir les pistes et sélectionner directement une piste, puis appuyez sur le bouton de LECTURE/PAUSE.
2. En cours de lecture d'un CD, appuyez sur le bouton de SAUT AVANT pour passer à la piste suivante. Appuyez une fois sur le bouton de SAUT ARRIÈRE pour retourner au commencement de la piste en cours de lecture. Appuyez deux fois sur ce bouton pour retourner à la piste précédente.
3. Appuyez sur le bouton de SAUT AVANT ou de SAUT ARRIÈRE et maintenez-le enfoncé pour parcourir une piste en cours de lecture et localiser un passage souhaité. Le lecteur parcourt la piste à grande vitesse vers l'avant ou vers l'arrière tant que le bouton est enfoncé. Relâchez le bouton pour retourner en mode de lecture normale.

Note:

- Le lecteur peut ne pas lire un disque si ce dernier est mal installé, sale ou endommagé.
- Le numéro de chaque piste s'affiche à l'écran en cours de lecture.
- Pour éviter d'endommager vos disques, n'ouvrez jamais le compartiment CD lorsque le disque est en rotation. Attendez que le disque soit à l'arrêt avant d'ouvrir le compartiment CD. Ne touchez jamais la lentille lorsque le compartiment CD est ouvert.
- Ne déplacez jamais l'appareil en cours de lecture d'un CD. Cet appareil doit être utilisé sur une surface stable.

Répétition

1. Pour répéter la lecture d'une seule piste, appuyez une fois sur le bouton de RÉPÉTITION en cours de lecture. L'indicateur de répétition se met à clignoter.
2. Pour répéter la lecture de toutes les pistes, appuyez deux fois sur le bouton de RÉPÉTITION en cours de lecture. L'indicateur de répétition reste allumé en continu.
3. Pour annuler la fonction de répétition, appuyez de façon répétitive sur le bouton de RÉPÉTITION jusqu'à ce que l'indicateur de répétition s'éteigne.

PROGRAMMATION DE LECTURE CD

Utilisez la fonction de programmation pour programmer l'ordre de lecture des pistes d'un disque. Vous pouvez programmer jusqu'à 20 pistes.

1. Faites glisser le sélecteur de FONCTIONS en position CD.
2. Appuyez sur le bouton PROG. "01" se met à clignoter à l'affichage.
3. Utilisez les boutons de SAUT AVANT et SAUT ARRIÈRE pour sélectionner la première piste de votre programme.
4. Appuyez de nouveau sur le bouton PROG. pour confirmer et mettre la piste en mémoire.
5. Répétez les étapes 3 et 4 pour programmer d'autres pistes.
6. Appuyez sur le bouton de LECTURE pour commencer la lecture de votre programme. Les pistes sont lues dans l'ordre programmé. L'indicateur de LECTURE/PAUSE/PROG se met à clignoter lorsque la fonction de programmation est utilisée.

Note:

- Pour annuler la fonction de programmation, appuyez sur le bouton d'ARRÊT jusqu'à ce que l'indicateur de LECTURE/PAUSE/PROG s'éteigne.
- En cours de programmation, appuyez sur le bouton d'ARRÊT ou ouvrez le compartiment CD pour annuler la programmation.

FONCTIONNEMENT DE LA PRISE D'ENTRÉE AUX

Vous pouvez mettre de la musique en lecture par les haut-parleurs de ce CD Radio en connectant sa prise AUX IN à votre lecteur MP3 ou à tout autre lecteur audio digital.

1. Branchez une extrémité d'un câble audio (non fourni) sur l'ENTRÉE AUX située au dos de l'appareil, et l'autre extrémité sur la sortie de ligne de l'appareil que vous souhaitez connecter.
2. Faites glisser le sélecteur de FONCTIONS en position CD ou RADIO.
3. Utilisez le bouton de réglage du VOLUME pour régler le volume sonore.
4. Utilisez les touches fonctionnelles de votre appareil audio pour interrompre et reprendre la lecture, régler le volume sonore et sélectionner la piste suivante ou précédente.

ENTRETIEN

Pour éviter tout incendie ou électrocution, débranchez l'appareil de l'alimentation en courant CA quand vous le nettoyez. Nettoyez l'appareil en l'essuyant avec un chiffon à poussière comme pour un meuble. Nettoyez et essuyez les parties en plastique avec précaution. Il est conseillé d'utiliser un savon doux et un chiffon humide pour nettoyer la partie frontale.

GARANTIE

Ce produit est couvert par notre garantie de deux ans. Pour toute mise en œuvre de la garantie ou du service après-vente, vous devez vous adresser à votre revendeur muni de votre preuve d'achat. Notre garantie couvre les vices de matériel ou de montage imputables au constructeur à l'exclusion de toute détérioration provenant du non-respect de la notice d'utilisation ou de toute intervention intempestive sur l'article (telle que démontage, exposition à la chaleur ou à l'humidité...).

Note : Veuillez garder ce mode d'emploi, il contient d'importantes informations. Le contenu de ce mode d'emploi peut changer sans préavis. Aucune partie de ce mode d'emploi ne doit être reproduite sans le consentement écrit du fabricant.

Référence : RCD102series

Conçu et développé en Europe – Fabriqué en Chine

©2009 LEXIBOOK®

LEXIBOOK S.A,

2, avenue de Scandinavie,

91953 Courtaboeuf Cedex

France

Assistance technique : 0892 23 27 26 (0,34 € TTC/Min),

<http://www.lexibook.com>



Informations sur la protection de l'environnement

Tout appareil électrique usé est une matière recyclable et ne devrait pas faire partie des ordures ménagères ! Nous vous demandons de bien vouloir nous soutenir en contribuant activement au ménagement des ressources et à la protection de l'environnement en déposant cet appareil dans des sites de collecte (si existants).



SAFETY PRECAUTIONS



CAUTION
RISK OF ELECTRIC SHOCK
DO NOT OPEN



CAUTION: TO REDUCE THE RISK OF ELECTRIC SHOCK, DO NOT REMOVE COVER (OR BACK). NO USER SERVICEABLE PARTS INSIDE. REFER SERVICING TO QUALIFIED SERVICE PERSONNEL.

The graphic symbols on the back cover of the set mean the following:



The lightning flash with arrowhead symbol within an equilateral triangle is intended to alert the user to the presence of uninsulated "dangerous voltage" within the product's enclosure that may be of sufficient magnitude to constitute a risk of electric shock to persons.



The exclamation point within an equilateral triangle is intended to alert the user to the presence of important operating and maintenance (servicing) instructions in the literature accompanying the appliance.



DANGER: Invisible and hazardous laser radiation when open and interlock failed or defeated. Avoid direct exposure to beam.

WARNING:

- To reduce the risk of fire or electric shock, do not expose this appliance to rain or moisture.
- The apparatus shall not be exposed to dripping or splashing and that no objects filled with liquids, such as vases, shall be placed on the apparatus.
- The mains plug is used as the disconnect device, the disconnect device shall remain readily operable.
- In order to disconnect the apparatus from the mains completely, the mains plug should be disconnected from the mains socket outlet completely.

DANGER



LASER SAFETY

This unit employs an optical laser beam system in the CD mechanism, designed with built in safeguards. Do not attempt to disassemble, refer to qualified service personnel. Exposure to this invisible laser light beam may be harmful to the human eye.

**CLASS 1
LASER PRODUCT**

THIS IS A CLASS-1 LASER PRODUCT. USE OF CONTROLS, OR ADJUSTMENTS OR PROCEDURES OTHER THAN THOSE SPECIFIED HEREIN, MAY RESULT IN HAZARDOUS LASER LIGHT BEAM EXPOSURE.

Invisible laser radiation when open and interlock failed or defeated. Avoid direct exposure to laser beam.

SAFETY INSTRUCTIONS

1. Read these instructions.
2. Keep these instructions.
3. Heed all warnings.
4. Follow all instructions
5. Do not use this product near water and moisture, for example: near a bathtub, washbowl, kitchen sink or laundry tub; in a wet basement; or near a swimming pool.
6. Clean only with a dry cloth. Unplug this product from the wall outlet before cleaning. Do not use liquid cleaners or aerosol cleaners. It may damage the screen
7. Do not block any ventilation openings. Install in accordance with manufacturer's instructions.
8. Do not install near any heat sources such as radiators, heat registers, stoves, or other apparatus (including amplifiers) that produce heat.
9. Do not defeat the safety purpose of the polarized or grounding type plug. A polarized plug has two blades with one wider than the other. A grounding type plug has two blades and a third grounding prong. The wide blade or the third prong is provided for your safety. If the provided plug does not fit into your outlet, consult an electrician for replacement of the obsolete outlet.
10. Protect the power cord from being walked on or pinched particularly at plugs, convenience receptacles, and the point where they exit from the apparatus.
11. Only use attachments/accessories specified by the manufacturer.
12. Unplug this apparatus during lightning storms or when unused for long periods of time.
13. Refer all servicing to qualified service personnel. Servicing is required when the apparatus has been damaged in any way, such as power-supply cord or plug is damaged, liquid has been spilled or objects have fallen into the apparatus, the apparatus has been exposed to rain or moisture does not operate normally, or has been dropped.
14. Do not overload wall outlet. Use only power source as indicated.
15. Use replacement parts as specified by the manufacturer.
16. Never push objects of any kind into this product through openings as they may touch dangerous voltage points or short out parts that could result in fire or electric shock. Never spill or spray any type of liquid on the product.

- The product may be mounted to a wall only if recommended by the manufacturer.
- Upon completion of any service or repairs to this product, ask the service technician to perform safety checks.

UNPACKING THE DEVICE

When unpacking, ensure that the following elements are included:

- 1 x Boombox CD Player
- 1 x AC cable
- 1 x instruction manual

WARNING: All packaging materials, such as tape, plastic sheets, wire ties and tags are not part of this product and should be discarded.

POWER SOURCES

The Radio CD Player operates on AC 230V – 50Hz or with 6 x 1.5V  /C size batteries (not included).

AC operation

- Check that the unit is switched off.
- Insert the small end of the AC cord into the AC socket at the back of the unit.
- Plug the other end of the AC cord into any convenient AC 230V – 50Hz mains power socket.

Battery installation

- To install the batteries, open the battery compartment located at the back of the unit by pressing in on the tabs, then lifting it off.
- Insert 6 x 1.5V  /C size batteries (not included) observing the polarity indicated in the compartment, and as per the diagram shown opposite.
- Close the battery compartment.

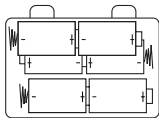

Note: The AC power cord must be disconnected from the AC socket on the rear of the unit in order for the product to operate on battery power.

Non-rechargeable batteries are not to be recharged. Rechargeable batteries are to be removed from the product before being charged. Rechargeable batteries are only to be charged under adult supervision. Different types of batteries or new and used batteries are not to be mixed. Only batteries of the same or equivalent type as recommended are to be used. Batteries are to be inserted with the correct polarity. Exhausted batteries are to be removed from the product. The supply terminals are not to be short circuited. Do not throw batteries into a fire. Remove the batteries if you are not going to use the game for a long period of time.

WARNING: Malfunction or loss of memory may be caused by strong frequency interference or electrostatic discharge. Should any abnormal function occur, remove the batteries and insert them again, or unplug the AC/DC adapter from the mains socket and plug it back in.

CARE AND MAINTENANCE

Caring for compact discs

- Treat the disc carefully. Handle the disc only by its edges. Never allow your fingers to come in contact with the shiny, unprinted side of the disc.
- Do not attach adhesive tape, stickers, etc. to the disc label.
- Clean the disc periodically with a soft, lint-free, dry cloth. Never use detergents or abrasive cleaners to clean the disc. If necessary, use a CD cleaning kit.
- If a disc skips or gets stuck on a section of the disc, it is probably dirty or damaged (scratched).
- When cleaning the disc, wipe in straight lines from the centre of the disc to the outer edge of the disc. Never wipe in circular motions.
- This unit is designed to play only compact discs bearing the identification logo as shown here. Other discs may not conform to the CD standard and may not play properly.
- Discs should be stored in their cases after each use to avoid damage.
- Do not expose discs to direct sunlight, high temperatures or dust, etc.
- Prolonged exposure or extreme temperatures can warp the disc.
- Do not stick or write anything on either side of the disc. Sharp writing instruments, or ink, may damage the surface.



Cleaning the unit

- To prevent fire or shock hazard, disconnect your unit from the AC power source when cleaning.
- The finish on your unit may be cleaned with a dust cloth and cared for as other furniture. Use caution when cleaning and wiping the plastic parts.
- Mild soap and a damp cloth may be used on the front panel.

LOCATION OF CONTROLS

Refer to the image p.2

1. STOP button
2. PROG. (Program) button
3. REPEAT button
4. SKIP – (BACKWARDS) button
5. Power indicator
6. FM stereo indicator
7. LED screen
8. DIAL SCALE
9. PLAY/PAUSE button
10. SKIP + (FORWARDS) button
11. PLAY/PAUSE/PROG indicator
12. REPEAT indicator
13. FM antenna
14. FUNCTION selector (OFF/CD/RADIO)
15. AC input jack
16. VOLUME control
17. AUX IN jack
18. Battery compartment
19. AM-FM-FM ST BAND selector
20. RADIO TUNING knob
21. CD door
22. CD DOOR OPEN button

RADIO OPERATION

1. Slide the FUNCTION selector to the RADIO position to turn the unit on.
2. Slide the BAND selector to select AM, FM or FM ST (stereo) for the desired radio band.
3. Use the RADIO TUNING knob to select the desired radio station.
4. Adjust the VOLUME control.
5. To switch off the radio, slide the FUNCTION selector to the OFF position.

Note: To ensure maximum FM tuner sensitivity, the FM antenna should be fully extended to obtain the best possible reception. Avoid close proximity to the speakers and other electrical appliances. For FM stereo reception, the FM stereo indicator will light steadily when a stereo program is being received. When tuning in AM reception, to ensure best AM sensitivity, try repositioning the unit until the best reception is obtained.

CD OPERATION

Play a CD

1. Press the CD DOOR OPEN button and carefully place a disc on the centre spindle with the printed label side facing up.
2. Close the CD DOOR OPEN button and slide the FUNCTION selector to the CD position to turn the unit on. The LED display will show the total number of tracks on the disc.
3. Press PLAY/PAUSE and the PLAY indicator will light and the CD will start playing from the first track.
4. Adjust the VOLUME control to set the sound level.
5. To suspend playing, press PLAY/PAUSE again. The track number will flash and the PLAY indicator will go off. To resume playing, press PLAY/PAUSE once again.
6. To stop playing, press STOP.

SKIP FORWARDS / SKIP BACKWARDS buttons

1. When the CD is stopped, to play your favourite track directly, locate the desired track using SKIP FORWARDS or SKIP BACKWARDS and press PLAY/PAUSE.
2. When listening to a CD, press SKIP FORWARDS to play the next track. Press SKIP BACKWARDS once to skip to the beginning of the track currently playing. Press the same button twice or more to play the previous tracks.
3. To search forward or backward through the playing track, press and hold SKIP FORWARDS or SKIP BACKWARDS to locate a specific musical passage. The player will move forward or backward at high speed as long as the button is pressed. Stop pressing the button to return to normal playback.

Note:

- If a disc is installed incorrectly, dirty or damaged, it will not play.
- As each track is played, the track number is shown on the display.
- To prevent damage to the disc, never open the CD door while the disc is rotating. Wait for the disc to stop before opening the CD door. Never touch the lens when the CD door is open.
- Do not use the carrying handle when playing CD. The product should only be used on a steady surface.

Repeat

1. To repeat continuously a single track, press REPEAT once while in play mode. The repeat indicator will flash.
2. To repeat all the tracks, press REPEAT twice while in play mode. The repeat indicator will light steadily.
3. To cancel the repeat function, repeatedly press the REPEAT until the repeat indicator goes off.

CD PROGRAMMED PLAY

Use the program function to preselect the order in which a sequence of tracks will be played. Up to 20 tracks can be programmed.

1. Slide the FUNCTION selector to the CD position.
2. Press PROG., "01" will blink on the display.
3. Use SKIP FORWARDS or SKIP BACKWARDS to select the first track to include in the programmed sequence.
4. Press PROG. to confirm and store the track.
5. Repeat steps 3 and 4 to program the other desired tracks.
6. Press PLAY to begin playback. The tracks will be played in the programmed order. The PLAY/PAUSE/PROG indicator flashes when the program function is in used.

Note:

- To cancel the program function, press the STOP button until the PLAY/PAUSE/PROG indicator goes off.
- During program setting, press STOP or open the CD door.

AUX IN OPERATION

You can play music through the speakers of this Radio CD Player by connecting its AUX IN jack to your MP3 or other digital audio player.

1. Plug one end of an audio cable (not included) into the AUX IN jack located at the back of the unit, and the other end of the cable to the line out jack of the device you want to connect.
2. Slide the FUNCTION selector to the CD or the RADIO position.
3. Adjust the VOLUME control to your desired listening level.
4. Use the function keys of your audio device to pause and resume the playback, adjust the volume and select the next or the previous track.

MAINTENANCE

To prevent fire or shock hazard, disconnect your unit from the AC power source when cleaning. The finish on your unit may be cleaned with a dust cloth and cared for as other furniture. Use a soft, clean cloth moistened with plain, lukewarm water to clean the exterior of the unit. Use caution when cleaning and wiping the plastic parts. Mild soap and a damp cloth may be used on the front panel.

WARRANTY

This product is covered by our 2-year warranty.

For any claim under the warranty or after sale service, please contact your distributor and present a valid proof of purchase. Our warranty covers any manufacturing material and workmanship defect, with the exception of any deterioration arising from the non-observance of the instruction manual or from any careless action implemented on this item (such as dismantling, exposition to heat and humidity, etc.). It is recommended to keep the packaging for any further reference.

In a bid to keep improving our services, we could implement modification on the colours and the details of the product shown on the packaging.

NOTE: Please keep this instruction manual, it contains important information.

Reference: RCD102series

Designed in Europe – Made in China

©2009 Lexibook®

LEXIBOOK UK Ltd,

Unit 10 Petersfield Industrial Estate,

Bedford Road, Petersfield, Hampshire,

GU32 3QA,

United Kingdom

Helpline: 0808 100 3015

<http://www.lexibook.com>



Environmental Protection

Unwanted electrical appliances can be recycled and should not be discarded along with regular household waste! Please actively support the conservation of resources and help protect the environment by returning this appliance to a collection centre (if available).



INSTRUCCIONES DE SEGURIDAD



PRECAUCIÓN
RIESGO DE DESCARGA ELÉCTRICA
NO ABRIR



PRECAUCIÓN: PARA REDUCIR EL RIESGO DE DESCARGA ELÉCTRICA, NO RETIRE LA CUBIERTA (O PARTE TRASERA). NO HAY PIEZAS EN EL INTERIOR SUSCEPTIBLES DE SER MANIPULADAS POR EL USUARIO. EN CASO DE AVERÍA, SOLICITE ASISTENCIA TÉCNICA DE PERSONAL CUALIFICADO.



El símbolo del rayo dentro de un triángulo equilátero, advierte al usuario de la presencia de “tensiones peligrosas”, sin aislamiento, en el interior del equipo, que pueden ser de magnitud suficiente como para constituir un riesgo de descarga eléctrica para las personas.



El signo de exclamación dentro de un triángulo equilátero advierte al usuario de la existencia de instrucciones importantes de mantenimiento (revisión) y funcionamiento en la literatura que acompaña al equipo.



PELIGRO: Radiación láser invisible y peligrosa si se abre el equipo con el bloqueo de seguridad defectuoso o si se anula éste. Evite la exposición directa al haz láser.

ADVERTENCIA:

- Para reducir el riesgo de fuego o descarga eléctrica, no exponer el aparato a la lluvia o a la humedad.
- No exponer el aparato a goteos o salpicaduras y no colocar encima de los mismos objetos que contengan líquido, tales como jarrones.
- El enchufe de la toma de corriente sirve para desconectar el aparato y deberá estar siempre en buenas condiciones.
- Para desconectar el aparato completamente se deberá retirar el enchufe de la toma de corriente.

PELIGRO

SEGURIDAD LÁSER



Este equipo emplea un sistema óptico de rayo de láser en el mecanismo de CD, diseñado con un sistema de seguridad incorporado. No intente desmontarlo: en caso necesario, solicite ayuda a personal cualificado. La exposición a este rayo de luz láser invisible puede dañar al ojo humano.

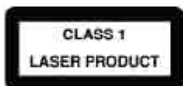

ESTE ES UN PRODUCTO LÁSER DE CLASE 1. EL USO DE CONTROLES, AJUSTES O PROCEDIMIENTOS DISTINTOS DE LOS QUE SE DESCRIBEN EN ESTE MANUAL, PUEDEN SER CAUSA DE EXPOSICIÓN PELIGROSA AL RAYO LÁSER.

Radiación láser invisible y peligrosa si se abre el equipo con el bloqueo de seguridad defectuoso o si se anula éste. Evite la exposición directa al rayo láser.

MEDIDAS DE SEGURIDAD

1. Lea estas instrucciones.
2. Guarde estas instrucciones.
3. Preste atención a las advertencias.
4. Siga todas las instrucciones.
5. No use este aparato cerca del agua o en lugares húmedos, como cerca de la bañera, lavabo, fregadero o pila de lavar ropa; en un sótano húmedo o cerca de una piscina.
6. Limpie el aparato con un paño seco únicamente. Desenchúfelo de la toma de corriente antes de limpiarlo. No utilice productos de limpieza líquidos o aerosoles porque podrían dañar la pantalla.
7. No obstruya las ranuras de ventilación. Instale el aparato de acuerdo a las instrucciones del fabricante.
8. No coloque el aparato cerca de fuentes de calor, como radiadores, calentadores, cocinas o cualquier otro aparato (incluidos los amplificadores) que emita calor.
9. No intente forzar las clavijas de un enchufe polarizado o de un enchufe con toma de tierra. Un enchufe polarizado posee dos clavijas, una más ancha que la otra. Un enchufe con toma de tierra posee dos clavijas más una tercera que pertenece a la toma de tierra. La clavija más ancha y la clavija de la toma de tierra tienen como función proteger al usuario. Si el enchufe del aparato no entra en la toma de corriente de su hogar, deberá llamar a un electricista para que cambie la toma de corriente porque está obsoleta.
10. Proteja el cable contra pisotones o pinchazos, especialmente en el enchufe, toma de corriente y a su salida del aparato.
11. Utilice únicamente los accesorios especificados por el fabricante.
12. Desenchufe el aparato durante tormentas eléctricas o cuando no lo vaya a usar por un periodo de tiempo prolongado.
13. Lleve el aparato a un servicio técnico especializado en los siguientes casos: cuando el aparato se ha dañado, si el cable o enchufe estuvieran deteriorados, si le ha caído líquido o ha sido golpeado algún objeto, si ha sido expuesto a la lluvia o humedad y funciona defectuosamente o si se ha caído al suelo.
14. No sobrecargue la toma de corriente. Use únicamente la fuente de alimentación indicada.
15. Utilice repuestos especificados por el fabricante.

- No le introduzca objetos en las ranuras porque podrían tocar partes con un voltaje peligroso o producir cortocircuitos con riesgo de incendios o descargas eléctricas. No deje caer líquidos o cualquier otro líquido sobre el aparato.
- El aparato se puede montar en la pared solamente si lo recomienda el fabricante.
- Después de reparar el aparato se debe pedir al técnico que verifique la seguridad del mismo.

DESEMBALAJE DEL APARATO

Cuando desembale el aparato verifique que los siguientes elementos están incluidos:

- 1 Lector de CD portátil
- 1 Cable de CA
- 1 Manual de instrucciones

ADVERTENCIA: Los materiales de embalaje, tales como láminas plásticas, ataduras metálicas y etiquetas no forman parte del producto y deben ser desechados.

FUENTES DE ALIMENTACIÓN

El lector de CD portátil funciona con CA 230V – 50Hz o con 6 pilas de 1.5V  tamaño C (no incluidas).

Funcionamiento por CA

- Verifique que el aparato está apagado.
- Inserte el extremo menor del cable de CA en la entrada de CA situada en la parte posterior del aparato.
- Enchufe el otro extremo del cable de CA en una toma de corriente de CA 230V – 50Hz.

Instalación de las pilas

- Para instalar las pilas, abra el compartimiento de las pilas situado en la parte posterior del aparato presionando las lengüetas y a seguir levante la tapa.
- Inserte 6 pilas de 1.5V  de tamaño C (no incluidas) siguiendo las indicaciones de polaridad marcadas en el compartimiento y según muestra el diagrama.
- Cierre el compartimiento de las pilas.

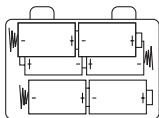

Nota: Para que el aparato funcione a pilas hay que desenchufar primero el cable de CA de la entrada de CA situada en la parte posterior del mismo.

Las pilas no recargables no deben ser recargadas. Retirar las pilas recargables del aparato antes de proceder a su recarga. Las pilas recargables deben ser recargadas solamente bajo supervisión adulta. No mezclar tipos de pilas diferentes o pilas nuevas con pilas usadas. Usar solamente pilas del tipo recomendado o equivalentes. Insertar las pilas con las polaridades en posición correcta. Retirar las pilas gastadas de dentro del aparato. No provocar cortocircuitos en los terminales. No echar las pilas al fuego. Retirar las pilas de dentro del aparato si éste no va a ser utilizado por un periodo de tiempo prolongado.

ADVERTENCIA: Las descargas eléctricas y las interferencias fuertes de frecuencia pueden causar pérdida de memoria o un funcionamiento defectuoso en el aparato. Si ocurriera cualquier funcionamiento anormal, retire las pilas e insértelas de nuevo, o desenchufe el aparato del adaptador CA/CC de la toma de corriente y enchúfelo de nuevo.

CUIDADO Y MANTENIMIENTO

Cuidado de los discos

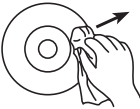
- Trata con cuidado los discos. Sostén los discos sólo por sus bordes. Nunca deje que sus dedos entren en contacto con la superficie brillante, en la cara no impresa del disco. 
- No coloque cinta adhesiva, pegatinas, etc. sobre la etiqueta del disco.
- Limpia el disco periódicamente con un paño suave, seco y sin pelusa. Nunca uses detergentes limpiadores o abrasivos para limpiar el disco. Si es necesario, usa un kit de limpieza de discos CD.
- Si un disco salta o se queda repitiendo una misma parte, probablemente esté sucio o dañado (rayado).
- Al limpiar el disco, frota en línea recta desde el centro del disco hacia el borde. Nunca frotes con movimiento circular. 
- El aparato no reproducirá un disco colocado del revés, ni aquellos discos que no cumplan el estándar de los Discos Compactos. Por otra parte, el aparato podría no reproducir los discos rayados, sucios o con huellas dactilares.
- Los discos deben almacenarse en sus estuches después de su uso para evitar que se dañen.
- No expongas los discos a la luz directa del sol, a las altas temperaturas, al polvo, etc.
- Exposiciones prolongadas al sol, o extremas temperaturas pueden combar el disco.
- No pegues ni escribas nada en ninguna de las caras de los discos. Los instrumentos afilados, o la tinta, pueden dañar la superficie.



Limpieza de la unidad

- Para evitar fuego o peligro de descarga eléctrica, desconecta la unidad de la red eléctrica de CA antes de proceder a su limpieza.
- El acabado de la unidad puede limpiarse con un paño de polvo y requiere los cuidados de cualquier otro aparato. Ten cuidado cuando limpies y frotes las partes de plástico.
- Para el panel frontal puedes utilizar un paño húmedo y jabón suave.

SITUACIÓN DE LOS CONTROLES

Véase la ilustración de la pág. 2

1. Botón de PARADA
2. Botón de PROGRAMACIÓN
3. Botón de REPETICIÓN
4. Botón de SALTAR – (HACIA ATRÁS)
5. Indicador de encendido
6. Indicador de FM estéreo
7. Pantalla LED
8. ESCALA DEL DIAL
9. Botón REPRODUCCIÓN/PAUSA
10. Botón de SALTAR – (HACIA DELANTE)
11. Indicador de REPRODUCCIÓN/PAUSA/PROGRAMACIÓN
12. Indicador de REPETICIÓN
13. Antena FM
14. Selector de FUNCIONES (APAGADO/CD/RADIO)
15. Entrada de CA
16. Control de VOLUMEN
17. Entrada AUX IN
18. Compartimiento de las pilas
19. Selector de frecuencia AM-FM-FM ST (Estéreo)
20. Botón de SINTONÍA de RADIO
21. Puerta del CD
22. Botón de APERTURA de la PUERTA del CD

FUNCIONAMIENTO DE LA RADIO

1. Lleve el selector de FUNCIONES a la posición RADIO para encender el aparato.
2. Lleve el selector de FRECUENCIA a la frecuencia deseada AM, FM o FM ST (estéreo).
3. Use el botón de SINTONÍA de RADIO para seleccionar la emisora deseada.
4. Ajuste el VOLUMEN.
5. Para apagar la radio, lleve el selector de FUNCIONES a la posición de APAGADO.

Nota: Para obtener una calidad de sintonía óptima en la frecuencia FM, la antena de FM debe estar totalmente extendida para que la recepción sea la mejor posible. Evite colocarse cerca de los altavoces y de otros aparatos eléctricos. Cuando esté recibiendo una programación en frecuencia FM estéreo, el indicador de FM estéreo permanecerá encendido. Al sintonizar la frecuencia AM, mueva el aparato y colóquelo en la posición en la que se obtenga la mejor recepción posible.

FUNCIONAMIENTO DEL CD

Cómo reproducir un CD

1. Presione el botón de APERTURA de la PUERTA del CD y coloque con cuidado un CD en el centro de la bandeja con la etiqueta hacia arriba.
2. Cierre el botón de APERTURA de la PUERTA del CD y deslice el selector de FUNCIONES a la posición CD y encienda el aparato. La pantalla LED mostrará el número total de pista que contiene el disco.
3. Presione el botón REPRODUCCIÓN/PAUSA y el indicador de REPRODUCCIÓN se encenderá y el CD comenzará a reproducirse desde la primera pista.
4. Ajuste el VOLUMEN para seleccionar el nivel de volumen.
5. Para interrumpir la reproducción, presione el botón REPRODUCCIÓN/PAUSA de nuevo. El número de la pista parpadeará y el indicador de REPRODUCCIÓN se apagará. Para continuar con la reproducción del disco, presione el botón REPRODUCCIÓN/PAUSA una vez más.
6. Para interrumpir la reproducción, presione el botón de PARADA.

Botones de SALTAR HACIA DELANTE / SALTAR HACIA ATRÁS

1. Al interrumpir la reproducción de un CD para escuchar una pista en particular, deberá localizarla mediante los botones de SALTAR HACIA DELANTE o SALTAR HACIA ATRÁS y a continuación presionar REPRODUCCIÓN/PAUSA.
2. Mientras escucha un CD, presione el botón SALTAR HACIA DELANTE para pasar a la pista siguiente. Presione el botón SALTAR HACIA ATRÁS una vez para ir al principio de la pista que se está escuchando. Presione el mismo botón dos veces para saltar a la pista anterior.
3. Para buscar una pista anterior o posterior, presione y mantenga presionado el botón SALTAR HACIA DELANTE o SALTAR HACIA ATRÁS para localizarla. El lector de CD se moverá hacia delante o hacia atrás a alta velocidad mientras esté presionando el botón. Suelte el botón para volver al modo de reproducción normal.

Nota:

- Si se coloca un disco de forma incorrecta, o si el disco está sucio o deteriorado, el disco no sonará.
- El número de la pista que está sonando aparecerá en pantalla.
- Para evitar que se dañe el disco, no abra nunca la puerta del CD mientras el disco esté girando. Espere a que el disco pare antes de abrir la puerta del CD. No toque nunca la lente cuando la puerta del CD esté abierta.
- No transporte el aparato por el asa mientras se está reproduciendo un disco. Use el aparato sobre una superficie firme únicamente.

Repetición

1. Para repetir la reproducción de forma continua de una sola pista, presione el botón de REPETICIÓN una vez mientras está reproduciendo un disco. El indicador de repetición parpadeará.
2. Para repetir todas las pistas, pulse el botón de REPETICIÓN dos veces mientras está reproduciendo un disco. El indicador de repetición se encenderá de forma continua.
3. Para cancelar la función de repetición, presione el botón de REPETICIÓN varias veces hasta que el indicador se apague.

PROGRAMACIÓN DE LA REPRODUCCIÓN DEL CD

Use la función de programación para preseleccionar el orden en el que desea escuchar una secuencia de pistas. Se puede programar un total de 20 pistas.

1. Lleve el selector de FUNCIONES a la posición CD.
2. Presione el botón de PROGRAMACIÓN, y el número "01" parpadeará en la pantalla.
3. Use los botones de SALTAR HACIA DELANTE o SALTAR HACIA ATRÁS para seleccionar la primera pista que desea incluir en la secuencia que va a programar.
4. Presione el botón de PROGRAMACIÓN para confirmar y guardar las pistas.
5. Repita los pasos 3 y 4 para programar las otras pistas.
6. Presione el botón de REPRODUCCIÓN para comenzar a reproducir el disco. Las pistas sonarán en el orden programado. El indicador de REPRODUCCIÓN/PAUSA/PROGRAMACIÓN parpadeará cuando se use la función de programación.

Nota:

- Para cancelar la función de programación, presione el botón de PARADA hasta que el indicador de REPRODUCCIÓN/PAUSA/PROGRAMACIÓN se apague.
- Durante la programación, para cancelar la operación, presione el botón de PARADA o abra la puerta del CD.

FUNCIONAMIENTO DE ENTRADA DE AUDIO

Puede escuchar música a través de los altavoces del lector de CD portátil si conecta a la entrada AUX IN su reproductor de MP3 o cualquier otro aparato digital de audio.

1. Enchufe uno de los extremos del cable de audio (no incluido) a la entrada AUX IN situada en la parte posterior del aparato, y el otro extremo a la salida de audio de su aparato.
2. Lleve el selector de FUNCIONES a la posición CD o RADIO.
3. Ajuste el VOLUMEN al nivel deseado.

- Use los botones de funciones de su aparato de audio para pausar o volver a la reproducción de la música, para ajustar el volumen y seleccionar la pista anterior o la siguiente.

MANTENIMIENTO

Para evitar fuego o peligro de descarga eléctrica, desconecta la unidad de la red eléctrica de CA antes de proceder a su limpieza. El acabado de la unidad puede limpiarse con un paño de polvo y requiere los mismos cuidados que cualquier otro aparato. Utiliza un paño blando, limpio, humedecido con agua natural tibia para limpiar el exterior de la unidad. Ten cuidado cuando limpies y frotes las partes de plástico. Para el panel frontal puedes utilizar un paño húmedo y jabón suave.

GARANTÍA

Este producto tiene una garantía de 2 años.

Para cualquier reclamación sobre la garantía o servicio posventa, contacte con su distribuidor y presente una prueba válida de compra. Nuestra garantía cubre cualquier defecto de fabricación por material o por mano de obra, con excepción de cualquier deterioro que resulte de la inobservancia de las instrucciones de este manual, o de alguna acción imprudente realizada sobre la unidad (como desmontarla, exposición al calor o a la humedad, etc.). Se recomienda conservar el embalaje para consultas en el futuro. En nuestro compromiso por mejorar nuestros servicios, podrían haberse realizado modificaciones en los colores y detalles del producto mostrado en el embalaje.

NOTA: Conserve este manual de instrucciones ya que contiene información importante.

Referencia: RCD102series

Diseñado y desarrollado en Europa – Fabricado en China

©2009 LEXIBOOK®

Lexibook Ibérica S.L,
C/ de las Hileras 4, 4º dpcho 14,
28013 Madrid,
España.

Servicio consumidores: 902 102 191
<http://www.lexibook.com>



Protección medioambiental

¡Los aparatos eléctricos pueden ser reciclados y no deben ser desechados junto con la basura doméstica habitual! Apoye activamente el aprovechamiento racional de los recursos y ayude a proteger el medio ambiente enviando este producto a un centro de recolección para reciclaje (en caso de estar disponible).



PRECAUÇÕES DE SEGURANÇA



CUIDADO
ISCO DE CHOQUE ELÉCTRICO
NÃO ABRIR



CUIDADO: PARA REDUZIR O RISCO DE CHOQUE ELÉCTRICO, NÃO RETIRE A COBERTURA DIANTEIRA OU TRASEIRA. NÃO EXISTEM PEÇAS QUE POSSAM SER REPARADAS PELO UTILIZADOR NO INTERIOR. A REPARAÇÃO DEVERÁ SER FEITA POR PESSOAL QUALIFICADO.

Os símbolos gráficos na parte traseira da unidade significam o seguinte:



O trovão com uma seta dentro de um triângulo equilátero serve para avisar o utilizador da presença de “voltagem perigosa” sem isolamento dentro da estrutura do produto, que pode ser suficiente para constituir risco de choque eléctrico.



O ponto de exclamação dentro de um triângulo equilátero serve para alertar o utilizador da presença de instruções de funcionamento e manutenção importantes (reparação) nos manuais que acompanham o aparelho.



PERIGO: Radiação a laser invisível ou perigosa quando a abertura e as ligações estão em falta ou defeituosas. Evite a exposição directa ao raio.

AVISO:

- Para reduzir o risco de fogo ou choque eléctrico, não exponha esta unidade à chuva ou humidade.
- O aparelho não deve ser exposto a pingos ou derrames e não deve colocar objectos cheios de líquidos, como vasos, em cima do aparelho.
- A ficha é usada para desligar o aparelho e deve estar sempre pronta a funcionar.
- De modo a desligar completamente o aparelho da alimentação, deverá retirar a ficha da tomada completamente.

PERIGO



SEGURANÇA DO LASER

Esta unidade utiliza um sistema de raio laser óptico no mecanismo do CD, com protecções incorporadas. Não tente desmontar, consulte pessoal de reparação qualificado. A exposição a este raio laser invisível pode ser danoso para o olho humano.

**CLASS 1
LASER PRODUCT**

ESTE É UM PRODUTO LASER DE CLASSE 1. A UTILIZAÇÃO DE CONTROLOS OU AJUSTES OU PROCEDIMENTOS PARA ALÉM DOS AQUI ESPECIFICADOS PODE DAR ORIGEM A UMA EXPOSIÇÃO PERIGOSA AO RAIOS LASER.

Pode haver radiação do laser invisível quando a estrutura é aberta ou quando o sistema de protecção falhar ou estiver defeituoso. Evite a exposição directa ao raio laser.

INSTRUÇÕES DE SEGURANÇA

1. Leia estas instruções.
2. Guarde estas instruções.
3. Preste atenção a todos os avisos.
4. Siga todas as instruções.
5. Não use este produto perto da água ou humidade, por exemplo, perto de uma banheira, lavatório, lava-loiça ou tina da lavandaria, numa cave húmida ou perto de uma piscina.
6. Limpe apenas com um pano seco. Retire a ficha deste produto da tomada antes de proceder à limpeza. Não use produtos líquidos de limpeza nem aerossóis. Pode danificar o ecrã.
7. Não bloqueie quaisquer entradas de ventilação. Instale de acordo com as instruções do fabricante.
8. Não instale perto de fontes de calor, como radiadores, registadores de calor, fogões ou outros aparelhos (incluindo amplificadores) que produzam calor.
9. Não anule a ficha com a ligação polarizada ou à terra. Uma ficha polarizada tem dois dentes, um maior do que o outro. Uma ficha com ligação à terra tem dois dentes e um terceiro com ligação à terra, para sua segurança. Se a ficha fornecida não for adequada à sua tomada, consulte um electricista para substituir a tomada obsoleta.
10. Proteja o fio da alimentação de pisadelas ou apertões, especialmente perto da ficha, receptáculos e no ponto onde os fios saem do aparelho.
11. Use apenas acessórios especificados pelo fabricante.
12. Retire a ficha do aparelho da tomada durante trovoadas ou quando não usar o aparelho durante longos períodos de tempo.
13. Todas as reparações devem ser feitas por pessoal qualificado. Tem de proceder à reparação quando o aparelho for danificado de algum modo, como no fio ou na ficha da alimentação, se cair líquido ou algum objecto em cima dele, se o aparelho for exposto à chuva ou humidade e não funcionar normalmente, ou se deixar cair o aparelho no chão.
14. Não sobrecarregue a tomada. Use apenas a fonte de alimentação conforme indicado.
15. Use peças sobresselentes conforme especificado pelo fabricante.
16. Nunca empurre quaisquer tipos de objectos para dentro das aberturas deste produto, pois eles podem tocar em pontos de voltagem perigosa ou colocar as peças em curto-circuito, o que pode dar origem a fogo ou choque eléctrico. Nunca derrame nem borrafe qualquer tipo de líquido para o produto.

17. O produto pode ser montado numa parede apenas se isso for recomendado pelo fabricante.
18. Após terminar qualquer afinação ou reparação neste produto, peça a um técnico para efectuar as verificações de segurança.

RETIRAR O APARELHO DA CAIXA

Quando retirar o produto da caixa, certifique-se de que os seguintes elementos se encontram incluídos:

- 1 Aparelhagem “Boombox” com Leitor de CD
- 1 Cabo AC
- 1 Manual de instruções

AVISO: Todos os materiais de empacotamento, como fita, películas de plástico, arames e etiquetas não fazem parte do produto e devem ser deitados fora.

ALIMENTAÇÃO

A aparelhagem “Radio” com Leitor de CD funciona com AC 230V – 50Hz ou com 6 pilhas de 1,5V/C  (não incluídas).

Funcionamento AC

1. Verifique se a unidade está desligada.
2. Coloque a extremidade pequena do fio AC na entrada AC na parte traseira da unidade.
3. Ligue a outra extremidade do fio AC a uma tomada AC 230V – 50Hz adequada.

Colocação das pilhas

1. Para colocar as pilhas, abra a tampa do compartimento das pilhas na parte traseira da unidade, premindo as abas e depois puxando a tampa para fora.
2. Coloque as 6 pilhas de 1,5V/C  (não incluídas), tendo em conta a polaridade indicada no compartimento e de acordo com a imagem apresentada ao lado.
3. Feche o compartimento das pilhas.

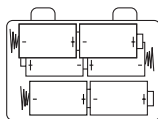

Nota: O fio da alimentação AC tem de ser desligado da entrada AC na parte traseira da unidade, para que o produto funcione a pilhas.

Não recarregue pilhas não recarregáveis. As pilhas recarregáveis devem ser retiradas do produto antes de serem recarregadas. As pilhas recarregáveis só devem ser recarregadas sob a supervisão por parte de um adulto. Não misture diferentes tipos de pilhas nem pilhas novas com pilhas usadas. Use apenas pilhas do mesmo tipo ou equivalentes às recomendadas. As pilhas devem ser inseridas com a polaridade correcta. Retire as pilhas gastas do produto. Não coloque os terminais em curto-circuito. Não atire as pilhas para o fogo. Retire as pilhas se não usar o produto durante um longo período de tempo.

AVISO: Uma descarga electrostática ou frequências fortes podem dar origem a um mau funcionamento ou perda de memória. Caso ocorra algum funcionamento anormal, retire e volte a colocar as pilhas, ou desligue o adaptador AC/DC da tomada e volte a ligá-la.

CUIDADOS E MANUTENÇÃO

Cuidados a ter com os discos

- Trate os discos com cuidado. Manuseie os discos apenas pelas extremidades. Nunca permita que os seus dedos entrem em contacto com a parte brilhante sem impressões do disco.
- Não cole fita adesiva, autocolantes, etc. na etiqueta do disco.
- Limpe o disco periodicamente com um pano suave, seco e sem linho. Nunca use detergentes ou produtos de limpeza abrasivos para limpar os discos. Se for necessário, use um kit de limpeza para CDs.
- Se um disco saltar ou ficar preso numa faixa, provavelmente está sujo ou danificado (riscado).
- Quando limpar o disco, limpe-o em linhas rectas do centro do disco para a extremidade exterior. Nunca limpe em movimentos circulares.
- Esta unidade foi criada para reproduzir apenas CDs que tenham o logótipo de identificação apresentado aqui. Outros discos podem não se encontrar em conformidade com a norma do CD e podem não funcionar correctamente.
- Os discos deverão ser guardados nas devidas caixas após a utilização, para evitar danos.
- Não exponha os discos à luz directa do sol, altas temperaturas ou pó, etc.
- A exposição prolongada a temperaturas extremas pode deformar o disco.
- Não cole nem escreva nada em nenhum dos lados do disco. Os instrumentos de escrita que sejam afiados ou a tinta podem danificar a superfície.

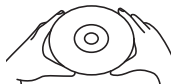

COMPACT
disc
DIGITAL AUDIO

Limpeza da unidade

- Para prevenir o perigo de fogo ou de choques, desligue a sua unidade da alimentação quando proceder à limpeza.
- O acabamento da sua unidade pode ser limpo com um pano do pó e ser cuidado tal como qualquer outra peça de mobiliário. Tenha cuidado quando limpar as peças de plástico.
- Pode usar um detergente neutro e um pano ligeiramente embebido em água para limpar o painel dianteiro.

LOCALIZAÇÃO DOS CONTROLOS

Consulte a imagem na p.2

1. Botão STOP
2. Botão PROG. (Programação)
3. Botão REPEAT (Repetição)
4. Botão de RETROCEDER (VOLTAR ATRÁS)
5. Indicador da energia
6. Indicador FM estéreo
7. Ecrã LED
8. Canal Sintonizado
9. Botão de REPRODUÇÃO/PAUSA
10. Botão de AVANÇAR
11. Indicador PLAY/PAUSE/PROG (reprodução / pausa / programação)
12. Indicador de REPETIÇÃO
13. Antena FM
14. Selector da FUNÇÃO (desligado / CD/ rádio)
15. Entrada AC
16. Controlo do VOLUME
17. Entrada AUX IN
18. Compartimento das pilhas
19. Selector da Banda AM-FM-FM ST
20. Botão de SINTONIZAÇÃO DE RÁDIO
21. Porta do CD
22. Botão de ABRIR A PORTA DO CD

FUNCIONAMENTO DO RÁDIO

1. Faça deslizar o selector da FUNÇÃO para a posição RÁDIO para ligar a unidade.
2. Faça deslizar o selector da BANDA para seleccionar AM, FM ou FM ST (estéreo) para a banda de rádio desejada.
3. Use o botão de SINTONIZAÇÃO DE RÁDIO para seleccionar a estação de rádio desejada.
4. Ajuste o controlo do VOLUME.
5. Para desligar o rádio, faça deslizar o selector da FUNÇÃO para a posição OFF (desligado).

Nota: Para assegurar a máxima sensibilidade de sintonização FM, a antena FM deverá ser completamente esticada para obter a melhor recepção possível. Evite aproximar-se de altifalantes e outros aparelhos eléctricos. Para a recepção FM estéreo, o indicador FM estéreo mantém-se ligado quando estiver a receber um programa estéreo. Quando sintonizar uma recepção AM, para assegurar a melhor sensibilidade AM, tente reposicionar a unidade até obter a melhor recepção.

LEITURA DE CDs

Reproduzir um CD

1. Prima o botão de ABRIR A PORTA DO CD e coloque cuidadosamente um disco no eixo central com o lado da etiqueta impressa virado para cima.
2. Feche a PORTA DO CD e faça deslizar o selector da FUNÇÃO para a posição CD para ligar a unidade. O ecrã LED apresenta o número total de faixas no disco.
3. Prima o botão de REPRODUÇÃO/PAUSA e o indicador PLAY (reprodução) acende e o CD começa a ser reproduzido desde a primeira faixa.
4. Ajuste o controlo do VOLUME para definir o nível do som.
5. Para fazer uma pausa na reprodução, prima o botão de REPRODUÇÃO/PAUSA. O número da faixa começa a piscar e o indicador PLAY (reprodução) desliga-se. Para continuar a reprodução, prima de novo o botão de REPRODUÇÃO/PAUSA.
6. Para parar por completo a reprodução, prima o botão STOP.

Botões de AVANÇAR / RETROCEDER

1. Quando o CD estiver parado, para reproduzir directamente a sua faixa preferida, encontre a faixa desejada com os botões de AVANÇAR / RETROCEDER e prima REPRODUÇÃO / PAUSA.
2. Quando estiver a escutar um CD, prima o botão de AVANÇAR para reproduzir a faixa seguinte. Prima RETROCEDER para voltar ao início da faixa actual. Volte a premir o mesmo botão duas ou mais vezes para reproduzir as faixas anteriores.
3. Para fazer uma busca para a frente ou para trás na faixa actual, prima e mantenha premido o botão AVANÇAR ou RETROCEDER para encontrar uma passagem específica na música. O leitor avança ou retrocede a alta velocidade enquanto mantiver o botão premido. Deixe de premir o botão para voltar à reprodução normal.

Nota:

- Se um disco for colocado incorrectamente, se estiver sujo ou danificado, não pode ser reproduzido.
- À medida que cada faixa é reproduzida, o número da faixa é apresentado no ecrã.
- Para prevenir danos no disco, nunca abra a porta do CD enquanto o disco estiver a rodar. Espere que o disco pare antes de abrir a porta do CD. Nunca toque na lente quando a porta do CD estiver aberta.
- Não use a pega de transporte quando estiver a reproduzir um CD. O produto só deverá ser usado numa superfície estável.

Repetir

1. Para repetir continuamente uma única faixa, prima uma vez o botão REPEAT (repetição) no modo de reprodução. O indicador de repetição começa a piscar.
2. Para repetir todas as faixas, prima duas vezes o botão REPEAT (repetição) enquanto estiver no modo de reprodução. O indicador de repetição permanece ligado.
3. Para cancelar a função de repetição, prima repetidamente o botão REPEAT (repetição) até que o indicador de repetição se desligue.

REPRODUÇÃO PROGRAMADA DO CD

Use a função de programação para pré-seleccionar a ordem em que a sequência das faixas será reproduzida. Pode programar até 20 faixas.

1. Faça deslizar o selector da FUNÇÃO para a posição CD.
2. Prima PROG., "01" começa a piscar no ecrã.
3. Use os botões de AVANÇAR ou RETROCEDER para seleccionar a primeira faixa a incluir na sequência programada.
4. Prima PROG. para confirmar e guardar a faixa.
5. Repita os passos 3 e 4 para programar as outras faixas desejadas.
6. Prima o botão PLAY (reprodução) para começar a reprodução. As faixas serão reproduzidas na ordem programada. O indicador PLAY/PAUSE/PROG (reprodução/pausa/programação) começa a piscar quando a função de programação estiver a ser usada.

Nota:

- Para cancelar a função de programação, prima o botão STOP até que o indicador PLAY/PAUSE/PROG (reprodução/pausa/programação) se desligar.
- Durante a configuração da programação, para

OPERAÇÃO AUX IN

Pode reproduzir a música através dos altifalantes desta Aparelhagem "Radio" com Leitor de CD, ligando a sua entrada AUX IN ao seu MP3 ou a outro leitor de áudio digital.

1. Ligue uma extremidade de um cabo de áudio (não incluído) na entrada AUX IN que se encontra na parte traseira da unidade e a outra extremidade do cabo na entrada LINE OUT do aparelho que quer ligar.
2. Faça deslizar o selector da FUNÇÃO para a posição CD ou RÁDIO.
3. Ajuste o controlo do VOLUME para o nível desejado.
4. Use os botões de funções do seu aparelho de áudio para fazer uma pausa e continuar a reprodução, ajustar o volume e seleccionar a faixa anterior ou seguinte.

MANUTENÇÃO

Para prevenir fogo ou choques, desligue a unidade da alimentação AC quando proceder à limpeza. O acabamento da sua unidade pode ser limpo com um pano do pó e cuidado como se de outra peça de mobiliário se tratasse. Use um pano suave e limpo, ligeiramente embebido em água tépida para limpar o exterior da unidade. Tenha cuidado quando limpar e passar as peças de plástico. Pode usar detergente neutro e um pano ligeiramente embebido em água no painel dianteiro.

GARANTIA

Este produto é abrangido pela nossa garantia de 2 anos. Caso tenha alguma queixa respeitante à garantia ou ao serviço pós-vendas, contacte o nosso distribuidor e apresente uma prova válida de compra. A nossa garantia abrange quaisquer defeitos de fabrico ou de mão-de-obra, com a excepção de qualquer deterioração devido à não observância do manual de instruções ou de acções descuidadas efectuadas neste item (como desmontar, expor ao calor e humidade, etc.). Recomendamos que guarde a caixa para futuras referências.

Num esforço para melhorar constantemente os nossos serviços, podemos efectuar modificações nas cores e pormenores do produto apresentado na caixa.

NOTA: Por favor, guarde este manual de instruções, pois contém informações importantes.

Referência: RCD102series

Criado e desenvolvido na Europa – Fabricado na China

©2009 LEXIBOOK®

Lexibook Electrónica Lda,
Quinta dos loios,
Praceta José Domingos dos Santos, 6B-8A,
2835-343 Lavradio-Barreiro,
Portugal.
<http://www.lexibook.com>



Protecção Ambiental

Os aparelhos eléctricos indesejados podem ser reciclados e não devem ser eliminados com o lixo doméstico comum! Por favor, apoie activamente na conservação de recursos e ajude a proteger o ambiente, devolvendo este aparelho a um centro de recolhas (se disponível).



PRECAUZIONI DI SICUREZZA



ATTENZIONE
PERICOLO DI SCOSSA ELETTRICA
NON APPIRE



ATTENZIONE: PER RIDURRE IL RISCHIO DI SCOSSA ELETTRICA, NON RIMUOVERE IL COPERCHIO (O LA PARTE POSTERIORE). ALL'INTERNO NON SONO PRESENTI PARTI CHE RICHIEDONO MANUTENZIONE DA PARTE DELL'UTENTE. PER LA MANUTENZIONE, RIVOLGERSI UNICAMENTE A PERSONALE QUALIFICATO.

I simboli grafici presenti sul retro dell'apparecchio indicano quanto segue:



La freccia a forma di lampo all'interno di un triangolo equilatero ha lo scopo di segnalare all'utente la presenza di "tensione pericolosa" non isolata all'interno del prodotto, di grandezza sufficiente da costituire un rischio di folgorazione per le persone.



Il punto esclamativo all'interno di un triangolo equilatero ha lo scopo di segnalare all'utente la presenza di istruzioni importanti per il funzionamento e la manutenzione nella documentazione che accompagna il prodotto.



PERICOLO: Radiazioni laser pericolose e invisibili quando apertura e chiusura non vengono effettuate correttamente. Evitare l'esposizione diretta al raggio.

AVVERTENZA:

- Per ridurre il rischio di incendio o di scossa elettrica, non esporre l'apparecchio alla pioggia o all'umidità.
- Evitare di esporre l'apparecchio a gocce e spruzzi ed evitare di appoggiare su di esso oggetti pieni di liquido, ad es. vasi.
- La presa di rete serve a scollegare il dispositivo; il dispositivo scollegato deve rimanere pronto all'uso.
- Per scollegare completamente l'apparecchio dall'alimentazione di rete, la spina deve essere completamente staccata dalla presa a muro.

PERICOLO



LASER

Questo apparecchio impiega un raggio laser all'interno del meccanismo CD, progettato con dispositivi di sicurezza incorporati. Non tentare di smontare il dispositivo, rivolgersi a personale di assistenza qualificato. L'esposizione a questo raggio laser invisibile può danneggiare l'occhio umano.

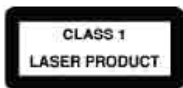

**SI TRATTA DI UN PRODOTTO LASER DI CLASSE 1.
L'UTILIZZO DI CONTROLLI O REGOLAZIONI
O PROCEDURE DIVERSE DA QUELLE QUI
SPECIFICATE PUÒ PROVOCARE ESPOSIZIONE
PERICOLOSA AI RAGGI LASER.**

Radiazione laser invisibile quando l'apparecchio è aperto e il dispositivo di sicurezza è guasto o disattivato. Evitare l'esposizione diretta ai raggi.

INSTRUÇÕES DE SEGURANÇA

1. Leggere le istruzioni.
2. Conservare le istruzioni.
3. Seguire tutte le avvertenze.
4. Seguire tutte le istruzioni.
5. Non utilizzare il prodotto vicino ad acqua e umidità, ad es. vicino ad una vasca da bagno, lavabo, lavandino o lavatoio; in un ambiente umido o vicino ad una piscina.
6. Pulire solo con un panno asciutto. Staccare il prodotto dalla presa di corrente prima di pulirlo. Non utilizzare detergenti liquidi o spray. Potrebbero danneggiare lo schermo.
7. Non bloccare le feritoie di ventilazione. Montare secondo le istruzioni del fabbricante.
8. Non installare vicino a fonti di calore quali radiatori, caloriferi, stufe o altri dispositivi (compresi gli amplificatori) che producono calore.
9. Non annullare la sicurezza della spina polarizzata o messa a terra. Una spina polarizzata ha due rebbi, di cui uno più grande dell'altro. Una spina con messa a terra ha due rebbi più un terzo che fornisce la messa a terra. Il rebbi più grande oppure il terzo rebbi sono forniti per motivi di sicurezza. Se la spina in dotazione non si adatta alla presa di corrente, contattare un elettricista e far sostituire la presa obsoleta.
10. Proteggere il cavo di alimentazione da calpestio o pressione, specialmente all'altezza di spina, presa e nel punto in cui esce dal dispositivo.
11. Utilizzare solo le prolunghe/ gli accessori specificati dal produttore.
12. Staccare il dispositivo durante temporali o se non viene utilizzato per molto tempo.
13. Tutte le riparazioni devono essere eseguite da personale qualificato. Si richiede la riparazione quando il dispositivo è stato danneggiato in qualche modo, ad es. il cavo di alimentazione o la spina sono danneggiati, è stato versato liquido o sono caduti oggetti sul dispositivo, il dispositivo è stato esposto a pioggia o umidità, non funziona normalmente o è caduto.
14. Non sovraccaricare le prese. Utilizzare solo l'alimentazione indicata.
15. Utilizzare le parti di ricambio indicate dal costruttore.
16. Non spingere oggetti di alcun tipo nelle aperture del prodotto in quanto potrebbero toccare punti di tensione pericolosi o cortocircuitare parti, con conseguente incendio o folgorazione. Non versare né spruzzare liquidi di alcun tipo sul prodotto.

17. Il prodotto può essere montato a muro se consigliato dal fabbricante.
18. Dopo aver terminato la manutenzione o la riparazione del prodotto, chiedere al tecnico di eseguire controlli di sicurezza.

APRIRE LA CONFEZIONE

Quando si apre la confezione, controllare che contenga:

- 1 x Lettore CD Boombox
- 1 x cavo AC
- 1 x manuale di istruzioni

AVVERTENZA: Tutti i materiali di imballaggio, ad es. nastro adesivo, fogli in plastica, lacci in fil di ferro e targhette non fanno parte del prodotto e devono essere eliminati.

ALIMENTAZIONE

Il lettore CD Radio funziona da rete con corrente AC 230V – 50 Hz o con 6 batterie 1.5V  / tipo C (non fornite).

Funzionamento da rete elettrica

1. Controllare che l'unità sia spenta.
2. Inserire l'estremità piccola del cavo AC nella presa AC sul retro dell'unità.
3. Inserire l'altra estremità del cavo AC in una qualsiasi presa di corrente AC 230 V – 50 Hz.

Inserimento batterie

1. Per inserire le batterie, aprire il vano batterie collocato sul retro dell'unità premendo sulle linguette e sollevando.
2. Inserire 6 batterie 1.5V  / tipo C (non fornite) osservando la polarità indicata nel vano, e come da schema a lato.
3. Chiudere il vano batterie.

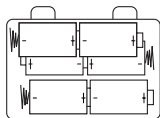

Nota: Il cavo di alimentazione AC deve essere scollegato dalla presa AC sul retro dell'unità per utilizzare il prodotto alimentato a batterie.

Le batterie non ricaricabili non devono essere ricaricate. Le batterie ricaricabili devono essere tolte dal giocattolo prima di essere ricaricate. Le batterie ricaricabili devono essere ricaricate soltanto con la supervisione di un adulto. Non utilizzare insieme batterie di tipo diverso oppure nuove e usate. Si consiglia di utilizzare soltanto batterie dello stesso tipo o equivalenti. Inserire le batterie con la polarità corretta. Le batterie esaurite devono essere tolte dal giocattolo. I terminali non devono essere cortocircuitati. Non gettare le batterie nel fuoco. Togliere le batterie se non si intende utilizzare il giocattolo per un periodo di tempo prolungato.

AVVERTENZA: Forti interferenze di frequenza o scariche elettrostatiche possono causare malfunzionamenti o perdite di memoria. Se si dovessero verificare anomalie, togliere le batterie e inserirle nuovamente o staccare l'adattatore AC/DC dalla presa di corrente e ricollegarlo.

CURA E MANUTENZIONE

Cura dei dischi

- Trattare i dischi con cura. Maneggiare i dischi solo sui bordi. Non toccare con le dita il lato lucido non stampato del disco.
- Non attaccare nastro adesivo, etichette ecc... all'etichetta del disco.
- Pulire periodicamente il disco con un panno asciutto e morbido non imbevuto. Non utilizzare detergenti o pulitori abrasivi per pulire il disco. Se necessario, utilizzare un kit di pulizia per CD.
- Se un disco salta o si blocca su una sezione del disco, probabilmente è sporco o danneggiato (rigato).
- Pulendo il disco, passare con traiettorie diritte dal centro del disco verso il bordo. Non strofinare mai con movimenti circolari.
- Questa unità è progettata per funzionare solo con CD che riportino il logo identificativo illustrato qui. Altri dischi potrebbero non essere conformi allo standard CD e potrebbero non funzionare correttamente.
- I dischi devono essere riposti nelle loro custodie dopo l'uso per evitare danni.
- Non esporre i dischi alla luce diretta del sole, ad alte temperature o a polvere, ecc.
- L'esposizione prolungata a temperature estreme può deformare il disco.
- Non attaccare o scrivere nulla sulle due facce del disco. Strumenti di scrittura appuntiti oppure l'inchiostro possono danneggiare la superficie.

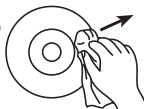

Pulizia dell'unità

- Per impedire pericoli di incendio o di folgorazione, scollegare l'unità dalla presa di corrente AC durante la pulizia.
- La finitura dell'unità può essere pulita con un panno per la polvere e trattata come un normale accessorio. Prestare attenzione quando si puliscono e si strofinano le parti in plastica.
- Sul pannello frontale si possono utilizzare sapone neutro e un panno umido.

POSIZIONE DEI COMANDI

Vedere figura a p.2

1. Pulsante STOP
2. Pulsante PROG. (Programma)
3. Pulsante REPEAT
4. Pulsante SKIP – (INDIETRO)
5. Spia accensione
6. Spia FM stereo
7. Schermo LED
8. QUADRANTE
9. Pulsante PLAY/PAUSE
10. Pulsante SKIP + (AVANTI)
11. Spia PLAY/PAUSE/PROG
12. Spia REPEAT
13. Antenna FM
14. Selettore di FUNZIONE (OFF/CD/RADIO)
15. Jack ingresso AC
16. Comando VOLUME
17. Jack AUX IN
18. Vano batterie
19. Selettore di BANDA AM-FM-FM ST
20. Manopola di SINTONIZZAZIONE RADIO
21. Sportello CD
22. Pulsante di apertura SPORTELLO CD

FUNZIONAMENTO RADIO

1. Spostare il selettore di FUNZIONE in posizione RADIO per accendere l'unità.
2. Spostare il selettore di BANDA per selezionare AM, FM o FM ST (stereo) per la banda radio desiderata.
3. Usare la manopola di SINTONIZZAZIONE RADIO per selezionare la stazione radio desiderata.
4. Regolare il comando del VOLUME.
5. Per spegnere la radio, spostare il selettore di FUNZIONE in posizione OFF.

Nota: Per garantire la massima sensibilità del sintonizzatore FM, l'antenna FM deve essere allungata al massimo per ottenere la migliore ricezione possibile. Evitare la vicinanza di altoparlanti o altri elettrodomestici. Per la ricezione FM stereo, la spia FM stereo si accende fissa quando si riceve un programma stereo. Quando si sintonizza in ricezione AM, per garantire la massima sensibilità AM, provare a riposizionare l'unità fino a che si ottiene la migliore ricezione.

FUNZIONAMENTO CD

Ascoltare un CD

1. Premere il pulsante di APERTURA SPORTELLO CD e mettere con attenzione un CD sul perno centrale con l'etichetta stampata verso l'alto.
2. Chiudere lo SPORTELLO CD e spostare il selettore di FUNZIONE sulla posizione CD per accendere l'unità. Il display LED mostra il numero totale di tracce sul disco.
3. Premere PLAY/PAUSE e la spia PLAY si accende e il CD inizia a suonare dalla prima traccia.
4. Regolare il comando del VOLUME per impostare il livello del suono.
5. Per interrompere l'ascolto, premere nuovamente PLAY/PAUSE. Il numero della traccia lampeggia e la spia PLAY si spegne. Per riprendere l'ascolto, premere ancora una volta PLAY/PAUSE.
6. Per terminare l'ascolto, premere STOP.

Pulsante SKIP FORWARDS / SKIP BACKWARDS

1. Quando il CD è fermo, per ascoltare direttamente la traccia preferita, trovare la traccia desiderata usando SKIP FORWARDS (AVANTI) o SKIP BACKWARDS (INDIETRO) e premere PLAY/PAUSE.
2. Quando si ascolta un CD, premere SKIP FORWARDS per ascoltare la traccia successiva. Premere SKIP BACKWARDS una volta per andare all'inizio della traccia che si sta ascoltando. Premere lo stesso pulsante due volte o più per ascoltare le tracce precedenti.
3. Per cercare avanti o indietro all'interno della traccia che si sta ascoltando, tenere premuto SKIP FORWARDS o SKIP BACKWARDS per localizzare un passaggio musicale specifico. Il lettore si sposta avanti o indietro ad alta velocità quando si tiene premuto il pulsante. Rilasciare il pulsante per tornare all'ascolto normale.

Nota:

- Se un disco non è inserito correttamente, se è sporco o danneggiato, non si riesce ad ascoltare.
- Man mano che si ascolta ogni traccia, il numero della traccia compare sul display.
- Per impedire danni al disco, non aprire mai lo sportello CD mentre il disco sta girando. Aspettare che il disco si fermi prima di aprire lo sportello CD. Non toccare mai le lenti quando lo sportello CD è aperto.
- Non usare la maniglia per il trasporto mentre si ascolta un CD. Il prodotto deve essere utilizzato solo su una superficie solida.

Repeat

1. Per ripetere continuamente una sola traccia, premere una volta REPEAT in modalità play. La spia repeat lampeggia.
2. Per ripetere tutte le tracce, premere due volte REPEAT in modalità play. La spia repeat si accende fissa.
3. Per annullare la funzione repeat, premere ripetutamente REPEAT fino a quando la spia repeat si spegne.

ASCOLTO CD PROGRAMMATO

Usare la funzione programma per preselezionare l'ordine in cui ascoltare una sequenza di tracce. Possono essere programmate fino a 20 tracce.

1. Spostare il selettore di FUNZIONE in posizione CD.
2. Premere PROG., sul display lampeggia "01".
3. Usare SKIP FORWARDS o SKIP BACKWARDS per selezionare la prima traccia da includere nella sequenza programmata.
4. Premere PROG. per confermare e memorizzare la traccia.
5. Ripetere i passaggi 3 e 4 per programmare le altre tracce desiderate.
6. Premere PLAY per iniziare l'ascolto. Le tracce devono essere ascoltate nell'ordine programmato. L'indicatore PLAY/PAUSE/PROG lampeggia quando si utilizza la funzione programma.

Note:

- Per annullare la funzione programma, premere il pulsante STOP fino a quando si spegne la spia PLAY/PAUSE/PROG.
- Durante l'impostazione del programma, per annullare l'operazione, premere STOP o aprire lo sportello CD.

FUNZIONAMENTO AUX IN

Si può ascoltare musica con gli altoparlanti di questo lettore CD Radio collegando il jack AUX IN al lettore MP3 o ad altri lettori audio digitali.

1. Inserire un'estremità del cavo audio (non fornito) nel jack AUX IN collocato sul retro dell'unità e l'altra estremità del cavo al jack line out del dispositivo che si vuole collegare.
2. Spostare il selettore di FUNZIONE in posizione CD o RADIO.
3. Regolare il comando del VOLUME al livello di ascolto desiderato.
4. Usare i tasti funzione del dispositivo audio per interrompere e riprendere l'ascolto, regolare il volume e selezionare la traccia precedente e successiva.

MANUTENZIONE

Per evitare il pericolo di incendi o di scossa elettrica, scollegare l'apparecchio dall'alimentazione CA al momento di pulirlo. La finitura dell'apparecchio può essere pulita con un panno per spolverare così come gli altri mobili. Servirsi di un panno morbido e pulito inumidito con acqua tiepida per pulire l'esterno dell'apparecchio. Prestare attenzione al momento di pulire e strofinare le parti in plastica. A livello del pannello anteriore è possibile utilizzare un sapone delicato e un panno bagnato.

GARANZIA

Questo prodotto è coperto dalla nostra garanzia di 2 anni. Per qualsiasi richiesta in garanzia o per richiedere l'assistenza del servizio post vendita, contattare il rivenditore presentando la prova d'acquisto. La garanzia copre qualsiasi difetto di materiale o di fabbrica, ad eccezione di eventuali deterioramenti dovuti al mancato rispetto delle istruzioni contenute nel manuale o ad azioni sconsigliate cui è stato sottoposto il prodotto (quali smontaggio, esposizione a calore e umidità, ecc.). Si raccomanda di conservare la confezione per eventuali riferimenti futuri.

Nel nostro impegno volto a migliorare i nostri servizi, potremmo apportare modifiche ai colori e ai dettagli del prodotto illustrato sulla confezione.

NOTA: conservare il manuale di istruzioni in quanto contiene informazioni importanti.

Riferimento: RCD102series

Progettato e sviluppato in Europa – Fabbricato in China

©2009 LEXIBOOK®

Lexibook Italia S.r.l.,
Via Eustachi, 45,
20129 Milano,
Italia.

Servizio consumatori : 022040 4959 (Prezzo di una chiamata locale),
<http://www.lexibook.com>



Protezione ambientale

I dispositivi elettrici indesiderati possono essere riciclati e non vanno gettati con i rifiuti domestici! Vi preghiamo di dare un contributo attivo alla conservazione delle risorse e di aiutarci a proteggere l'ambiente portando questo apparecchio ad un centro di raccolta (se disponibile).



SICHERHEITSVORKEHRUNGEN



ACHTUNG GEFAHR VON
ELEKTROSCHOCK
NICHT ÖFFNEN



ACHTUNG: ZUR VERMEIDUNG EINES ELEKTROSCHOCKS NIE DAS GEHÄUSE ÖFFNEN (ODER SCHLIESSEN). ES GIBT KEINE ZU WARTENDEN TEILE IM INNEREN. SERVICE- ODER REPARATURARBEITEN NUR VON QUALIFIZIERTEN PERSONEN DURCHFÜHREN.

Die Piktogramme auf der Rückseite des Gerätes bedeuten folgendes:



Der Blitz mit Pfeilspitze in einem gleichseitigen Dreieck warnt den Benutzer, dass nicht isolierte „gefährliche elektrische Spannung“ im Inneren des Produktes vorhanden ist, die stark genug ist, einen Stromschlag herbeizuführen.



Das Ausrufezeichen in einem gleichseitigen Dreieck weist den Benutzer auf wichtige Bedien- und Wartungsanleitungen (Instandhaltung) in der Begleitliteratur des Gerätes hin.



GEFAHR: Unsichtbare und gefährliche Laserstrahlung bei Öffnung und fehlerhafter oder beschädigter Sperre. Direkten Kontakt mit dem Strahl vermeiden.

ACHTUNG:

- Gefahr von Brand oder Elektroschock! Setzen Sie das Gerät keinem Regen oder Feuchtigkeit aus.
- Das Gerät nicht Tropfen oder Spritzern ausgesetzt. Stellen Sie keine wasserenthaltenden Objekte wie beispielsweise Blumenvasen auf dem Gerät ab.
- Der Netzstecker wird als Geräteschalter verwendet und bleibt ohne weiteres betriebsbereit.
- Um das Gerät vollständig vom Stromnetz zu trennen, muss der Netzstecker ganz aus der Steckdose gezogen werden.

GEFAHR



LASERSICHERHEIT

Dieses Gerät hat in der CD-Vorrichtung ein optisches Laserstrahlensystem mit Sicherheitsvorrichtungen. Versuchen Sie nicht es auszubauen, lassen Sie dies nur von qualifiziertem Servicepersonal durchführen. Das menschliche Auge kann durch unsichtbare Laserstrahlen geschädigt werden.

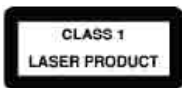

DIES IST EIN CLASS-1 LASER PRODUKT. DIE NUTZUNG VON HIER NICHT SPEZIFIZIERTEN STEUERUNGEN, KORREKTUREN ODER ABLÄUFEN KANN ZU GEFÄHRLICHEN SCHÄDIGUNGEN DURCH LASERSTRAHLEN FÜHREN.

Unsichtbare Laserstrahlung bei Öffnung oder bei fehlerhafter oder kaputter Sperre. Vermeiden Sie direktes Aussetzen von Laserstrahlen.

SICHERHEITSHINWEISE

1. Lesen Sie diese Anleitung durch.
2. Bewahren Sie diese Anleitung auf.
3. Beachten Sie alle Warnungen.
4. Folgen Sie allen Anleitungen.
5. Benutzen Sie dieses Produkt nicht in der Nähe von Wasser und Feuchtigkeit, zum Beispiel: in der Nähe von Badewannen, Waschbecken, Küchenspülen oder Waschschränken; in feuchten Kellern oder am Schwimmbecken.
6. Reinigen Sie das Gerät nur mit einem trockenen Tuch. Ziehen Sie den Stecker des Produktes aus der Netzsteckdose, bevor Sie es reinigen. Benutzen Sie keine flüssigen Reinigungsmittel oder Reinigungssprays. Sie könnten das Display beschädigen.
7. Blockieren Sie keine der Belüftungsöffnungen. Stellen Sie das Produkt gemäß der Anleitung des Herstellers auf.
8. Stellen Sie das Produkt nicht in der Nähe einer Wärmequelle auf, wie zum Beispiel: Radiatoren, Heizkörper, Öfen oder andere Apparate (einschließlich Verstärker), die Hitze erzeugen.
9. Zerstören Sie nicht den Sicherheitszweck des polarisierten Steckers oder des Schukosteckers. Ein polarisierter Stecker hat zwei Stifte, wobei einer größer als der andere ist. Ein Schukostecker hat zwei Stifte und einen dritten Erdungsstift. Der größere Stift oder der dritte Erdungsstift dient Ihrer Sicherheit. Sollte der mitgelieferte Stecker nicht in Ihre Steckdose passen, wenden Sie sich bitte an einen Elektriker, um die technisch überholte Steckdose zu erneuern.
10. Schützen Sie das Stromkabel vor dem Darauftreten und davor, dass es besonders am Stecker, an der Steckdose und den Austrittspunkten aus dem Gerät abgeknickt wird.
11. Benutzen Sie nur vom Hersteller empfohlene Anbauteile und Zubehör.
12. Ziehen Sie den Netzstecker des Gerätes während eines Gewitters oder wenn Sie es für längere Zeit nicht benutzen.
13. Überlassen Sie alle Wartungsarbeiten qualifiziertem Fachpersonal. Wartungsarbeiten sind erforderlich, wenn das Gerät in irgendeiner Weise beschädigt wurde, wie z. B. in folgenden Situationen: Das Netzstromkabel oder der Stecker ist beschädigt; Flüssigkeit oder Gegenstände sind in das Gerät gekommen; und/oder das Gerät wurde Regen oder Feuchtigkeit ausgesetzt; das Gerät funktioniert nicht ordnungsgemäß, zeigt einen Leistungsabfall oder wurde fallen gelassen.

14. Überladen Sie die Wandsteckdose nicht. Benutzen Sie die Stromquelle nur wie angegeben.
15. Verwenden Sie nur vom Hersteller spezifizierete Ersatzteile.
16. Schieben Sie niemals Gegenstände, welcher Art auch immer, durch Öffnungen in das Produkt, da sie möglicherweise gefährliche Stromspannungspunkte berühren oder Teile kurzschließen, wodurch ein Brand oder Stromschlag verursacht werden könnte. Gießen oder sprühen Sie niemals Flüssigkeiten auf das Gerät.
17. Das Produkt darf nur an der Wand angebracht werden, wenn dies vom Hersteller empfohlen wurde.
18. Bitte Sie nach Beendigung einer jeden Wartungsarbeit oder Reparatur den Kundendiensttechniker, Sicherheitsüberprüfungen durchzuführen.

AUSPACKEN DES GERÄTES

Stellen Sie beim Auspacken sicher, dass die folgenden Teile enthalten sind:

- 1 x Boombbox CD-Player
- 1 x AC-Kabel
- 1 x Bedienungsanleitung

WARNUNG: Alle Verpackungsmaterialien, wie Klebeband, Plastikfolien, Drahtbänder und Etiketten, sind nicht Teil des Produktes und sollten entsorgt werden.

STROMVERSORGUNG

Der Radio CD-Player wird mit AC 230 V – 50 Hz oder 6 x 1,5V/C  ; Batterien (nicht im Lieferumfang enthalten) betrieben.

AC-Betrieb

1. Versichern Sie sich, dass das Gerät ausgeschaltet ist.
2. Verbinden Sie das schmale Ende des AC-Kabels mit der AC-Buchse auf der Rückseite des Gerätes.
3. Stecken Sie das andere Ende des AC-Kabels in eine beliebige, gut zugängliche AC 230V-50-Hz-Netzsteckdose.

Batterieinstallation

1. Um die Batterien einzulegen, öffnen Sie das Batteriefach auf der Rückseite des Gerätes, indem Sie auf die Laschen drücken und dann die Batteriefachabdeckung abnehmen.
2. Legen Sie 6 x 1,5V/C  Batterien (nicht mitgeliefert) gemäß der Polarität, die im Batteriefach und im Schaubild rechts angezeigt ist, ein.
3. Schließen Sie das Batteriefach.

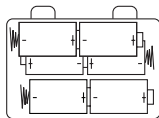

Hinweis: Das AC-Kabel muss aus der AC-Buchse auf der Rückseite des Gerätes herausgezogen sein, damit das Produkt mit Batteriestrom betrieben werden kann.

Nichtaufladbare Batterien dürfen nicht wiederaufgeladen werden. Wiederaufladbare Batterien müssen vor dem Aufladen entfernt werden. Wiederaufladbare Batterien dürfen nur unter Aufsicht von Erwachsenen entfernt werden. Keine unterschiedlichen Batterietypen oder neue und gebrauchte Batterien gleichzeitig verwenden. Nur Batterien desselben oder äquivalenten empfohlenen Typs verwenden. Batterien nur mit richtiger Polarität einsetzen. Leere Batterien aus dem Gerät entfernen. Anschlussklemmen nicht kurzschliessen. Keine Batterien in eine offene Flamme werfen. Entfernen Sie die Batterien, wenn Sie das Gerät für längere Zeit nicht verwenden.

WARNUNG: Fehlfunktionen oder Speicherverlust können durch starke Frequenzstörungen oder elektrostatische Entladung verursacht werden. Sollte das Gerät nicht ordnungsgemäß funktionieren, nehmen Sie die Batterien heraus und legen Sie diese wieder ein, oder ziehen Sie den AC/DC-Adapter aus der Netzsteckdose und stecken Sie ihn dann wieder in die Steckdose.

PFLEGE UND REINIGUNG

Pflege der Discs

- Behandeln Sie die Disc behutsam. Fassen Sie die Disc nur an den Rändern an. Berühren Sie mit den Fingern niemals die blanke, unbedruckte Seite der Disc.
- Kleben Sie kein Klebeband, Aufkleber, usw. auf die Disc-Beschriftung.
- Reinigen Sie die Disc regelmäßig mit einem weichen, fusenfreien, trockenen Tuch. Verwenden Sie niemals Reinigungs- oder Scheuermittel, um die Disc zu reinigen. Falls notwendig, benutzen Sie ein Disc-Reinigungsset.
- Wenn die Disc bei der Wiedergabe springt oder hängenbleibt, ist sie wahrscheinlich schmutzig oder beschädigt (verkratzt).
- Wenn Sie die Disc reinigen, wischen Sie in geraden Linien von der Discmitte aus zu den Discrändern. Wischen Sie niemals mit kreisenden Bewegungen.
- Dieses Gerät spielt nur Compact Discs, die das hier abgebildete Erkennungslogo tragen. Andere Discs entsprechen eventuell nicht dem CD-Standard und werden eventuell nicht einwandfrei abgespielt.
- Discs sollten nach jeder Benutzung in ihren Hüllen aufbewahrt werden, um Beschädigungen zu vermeiden.
- Setzen Sie Discs nicht direktem Sonnenlicht, hohen Temperaturen oder Staub, usw. aus.
- Die Disc könnte sich verbiegen, wenn sie für längere Zeit Wärme oder hohen Temperaturen ausgesetzt wird.
- Kleben oder schreiben Sie nichts auf die Discseiten. Spitze Schreibinstrumente oder Tinte können die Oberfläche beschädigen.

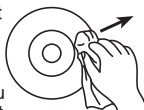

Reinigen des Gerätes

- Trennen Sie das Gerät vor dem Reinigen von der AC-Stromversorgung, um Brand- oder Stromschlaggefahr zu vermeiden.
- Die Politur Ihres Gerätes kann mit einem Staubtuch gereinigt und wie andere Möbelstücke gepflegt werden. Seien Sie vorsichtig, wenn Sie die Plastikteile reinigen und abwischen.
- Eine milde Seife und ein feuchtes Tuch können zum Reinigen der Vorderseite benutzt werden.

POSITIONEN DER BEDIENELEMENTE

Siehe Abbildung auf S.2

1. Taste STOPP
2. Taste PROG. (Programmieren)
3. Taste WIEDERHOLEN
4. Taste ZURÜCK
5. Betriebsanzeige
6. Anzeige FM-Stereo
7. LED-Display
8. SKALA
9. Taste WIEDERGABE/PAUSE
10. Taste VOR
11. Anzeige WIEDERGABE/PAUSE/PROG
12. Anzeige WIEDERHOLEN
13. FM-Antenne
14. Funktionsschalter (AUS/CD/RADIO)
15. AC-Eingangsbuchse
16. Lautstärkeregler
17. AUX IN-Buchse
18. Batteriefach
19. Bandwahlschalter AM-FM-FM ST
20. Regler RADIO TUNING
21. CD-Fachdeckel
22. Taste CD-FACHDECKEL ÖFFNEN

BENUTZUNG DES RADIOS

1. Schieben Sie den Funktionsschalter auf die Position RADIO, um das Gerät einzuschalten.
2. Wählen Sie mit dem Bandwahlschalter AM, FM oder FM ST (Stereo) für den gewünschten Frequenzbereich.
3. Stellen Sie mit dem Regler RADIO TUNING den gewünschten Radiosender ein.
4. Regulieren Sie die Lautstärke mit dem Lautstärkeregler.
5. Um das Radio auszuschalten, schieben Sie den Funktionsschalter auf die Position AUS.

Hinweis: Um maximale FM-Tuner-Empfindlichkeit zu gewährleisten, sollte die FM-Antenne vollkommen ausgezogen sein, um den bestmöglichen Empfang zu erzielen. Vermeiden Sie die Nähe zu den Lautsprechern oder anderen elektrischen Apparaten. Beim FM-Stereo-Empfang leuchtet die FM-Stereo-Anzeige kontinuierlich, wenn ein Stereoprogramm empfangen wird. Um die beste AM-Empfindlichkeit beim Einstellen des AM-Empfangs zu gewährleisten, stellen Sie das Gerät solange um, bis Sie den besten Empfang erhalten.

BENUTZUNG DER CD-FUNKTION

Eine CD abspielen

1. Drücken Sie die Taste CD-FACHDECKEL ÖFFNEN und legen Sie vorsichtig eine Disc auf den Discstapel mit der bedruckten Seite nach oben zeigend.
2. Schließen Sie den CD-Fachdeckel und schieben Sie den Funktionsschalter auf die CD-Position, um das Gerät einzuschalten. Das LED-Display zeigt die Gesamtanzahl der Songs auf der CD an.
3. Drücken Sie WIEDERGABE/PAUSE. Die WIEDERGABE-Anzeige leuchtet auf. Die CD wird ab dem ersten Song wiedergegeben.
4. Regulieren Sie die Lautstärke mithilfe des Lautstärkereglers.
5. Um die Wiedergabe zu unterbrechen, drücken Sie erneut WIEDERGABE/PAUSE. Die Nummer des Songs blinkt und die WIEDERGABE-Anzeige schaltet sich aus. Um die Wiedergabe fortzusetzen, drücken Sie WIEDERGABE/PAUSE noch einmal.
6. Um die Wiedergabe abzubrechen, drücken Sie STOPP.

VOR/ ZURÜCK -Tasten

1. Wenn die CD angehalten ist, können Sie Ihren Lieblingssong direkt abspielen. Gehen Sie mithilfe der Tasten VOR oder ZURÜCK zu dem gewünschten Song und drücken Sie WIEDERGABE/PAUSE.
2. Wenn Sie eine CD hören, drücken Sie VOR, um den nächsten Song zu spielen. Drücken Sie ZURÜCK einmal, um zum Anfang des aktuellen Songs zu springen. Drücken Sie dieselbe Taste zwei- oder mehrmals, um die vorhergehenden Songs zu spielen.
3. Um vorwärts oder rückwärts im aktuellen Song zu suchen, halten Sie VOR oder ZURÜCK gedrückt, um eine bestimmte Musikpassage zu finden. Der Schnellvorlauf oder Schnellrücklauf läuft solange Sie die Taste gedrückt halten. Lassen Sie die Taste los, um zur normalen Wiedergabe zurückzukehren.

Hinweis:

- Wenn eine Disc nicht korrekt eingelegt, schmutzig oder beschädigt ist, wird sie nicht abgespielt.
- Die Songnummer eines jeden Songs wird auf dem Display angezeigt, während er wiedergegeben wird.
- Um eine Beschädigung der Disc zu vermeiden, öffnen Sie den CD-Fachdeckel niemals, wenn die Disc noch rotiert. Warten Sie, bis die Disc anhält, bevor Sie den CD-Fachdeckel öffnen. Berühren Sie niemals die Linse, wenn der CD-Fachdeckel offen ist.

- Benutzen Sie nicht den Tragegriff, wenn Sie eine CD abspielen. Das Produkt sollte nur auf einer stabilen Oberfläche benutzt werden.

Wiederholen

1. Um einen einzelnen Song kontinuierlich zu wiederholen, drücken Sie im Wiedergabemodus WIEDERHOLEN einmal. Die Wiedergabeanzeige blinkt.
2. Um alle Songs zu wiederholen, drücken Sie im Wiedergabemodus WIEDERHOLEN zweimal. Die Wiedergabeanzeige leuchtet kontinuierlich.
3. Um die Wiederholfunktion zu beenden, drücken Sie mehrmals WIEDERHOLEN, bis die Wiederholen-Anzeige erlischt.

PROGRAMMIERTE CD-WIEDERGABE

Verwenden Sie die Programmierfunktion, um die Reihenfolge, in der eine Reihe von Songs wiedergegeben wird, einzustellen. Es können bis zu 20 Songs programmiert werden.

1. Schieben Sie den Funktionsschalter auf die CD-Position.
2. Drücken Sie PROG.; „01“ blinkt auf dem Display.
3. Wählen Sie mit VOR und ZURÜCK den ersten Song für die Reihenfolge, die Sie programmieren möchten.
4. Drücken Sie PROG., um zu bestätigen und den Song zu speichern.
5. Wiederholen Sie Schritt 3 und 4, um die anderen gewünschten Songs zu programmieren.
6. Drücken Sie WIEDERGABE, um die Wiedergabe zu starten. Die Songs werden in der programmierten Reihenfolge gespielt. Die WIEDERGABE/PAUSE/PROG.-Anzeige blinkt, wenn die Programmierfunktion aktiviert ist.

Hinweis:

- Um die Programmierfunktion zu beenden, drücken Sie die STOPP-Taste, bis die WIEDERGABE/PAUSE/PROG.-Anzeige erlischt.
- Während des Einstellens des Programms, drücken Sie STOPP oder CD-Fachdeckel öffnen, um den Vorgang abzubrechen.

AUX IN-FUNKTION

Sie können Musik über die Lautsprecher dieses Radio CD-Players spielen, indem Sie seine AUX-IN-Buchse mit Ihrem MP3 oder einem anderen digitalen Audioplayer verbinden.

1. Stecken Sie das eine Ende eines Audiokabels (nicht mitgeliefert) in die AUX-IN-Buchse auf der Rückseite des Gerätes und das andere Ende des Kabels in die Line-out-Buchse des Gerätes, das Sie verbinden möchten.
2. Schieben Sie den Funktionsschalter auf die CD- oder Radio-Position.
3. Stellen Sie die Lautstärke mit dem Regler auf die gewünschte Stufe ein.
4. Verwenden Sie die Funktionstasten Ihres Audiogerätes, um die Wiedergabe zu unterbrechen und fortzusetzen, die Lautstärke einzustellen und den nächsten oder vorhergehenden Song auszuwählen.

WARTUNG

Trennen Sie Ihr Gerät bei der Reinigung von der Stromquelle, um die Gefahr von Feuer oder Stoß zu vermeiden. Der Lack Ihres Geräts kann mit einem Staubtuch gereinigt werden und sollte so wie ein Möbelstück behandelt werden. Verwenden Sie ein weiches, sauberes, mit klarem, lauwarmem Wasser getränktes Tuch, um das Äußere Ihres Geräts zu reinigen. Seien Sie vorsichtig bei der Reinigung und dem Abwischen von Plastikteilen. Milde Seife und ein feuchtes Tuch kann zur Reinigung der Frontplatte verwendet werden.

GEWÄHRLEISTUNG

Dieses Produkt hat eine Gewährleistung von 2 Jahren.

Bitte wenden Sie sich an Ihren Händler mit einem gültigen Kaufnachweis, wenn Sie innerhalb der Garantiezeit irgendeine Reklamation haben oder eine Reparatur wünschen. Unsere Gewährleistung bezieht sich auf materielle Schäden und Schäden bei der Verarbeitung. Ausgeschlossen sind Beschädigungen, die Folge der Nichtbeachtung der Bedienungsanleitung oder irgendeiner fahrlässiger Behandlung dieses Produkts sind (wie beispielsweise Demontage, Aussetzung gegenüber Hitze und Feuchtigkeit etc.). Es empfiehlt sich, die Verpackung für weitere Auskünfte zu bewahren. Um unsere Leistungen zu verbessern, behalten wir uns Farbänderungen und Änderungen der auf der Verpackung gezeigten Produktdetails vor.

ANMERKUNG: Bitte bewahren Sie diese Bedienungsanleitung gut auf, sie enthält wichtige Information.

Referenznummer: RCD102series

Design und Entwicklung in Europa - Made in China
©2009 LEXIBOOK®

Lexibook Deutschland GmbH
Service-Hotline
E-Mail: savcomfr@lexibook.com
www.lexibook.com

Deutsch



Hinweise zum Umweltschutz

Alt-Elektrogeräte sind Wertstoffe, sie gehören daher nicht in den Hausmüll! Wir möchten Sie daher bitten, uns mit Ihrem aktiven Beitrag bei der Ressourcenschonung und beim Umweltschutz zu unterstützen und dieses Gerät bei den (falls vorhanden) eingerichteten Rücknahmestellen abzugeben.



VEILIGHEIDSINSTRUCTIES



LET OP GEVAAR
VOOR ELECTRISCH SCHOK
NIET OPENEN



LET OP: OM HET RISICO VAN EEN ELEKTRISCHE SCHOK TE VERMINDEREN, VERWIJDER DE BEHUIZING (ACHTERKANT) NIET. IN HET APPARAAT ZITTEN GEEN ONDERDELEN DIE DOOR DE GEBRUIKER GEREPAREERD ZOULDEN KUNNEN WORDEN. LAAT REPARATIES UITVOEREN DOOR GEKWALIFICEERD PERSONEEL.

De grafische symbolen op het etiket aan de achterkant betekenen het volgende:



De bliksemflits met het pijlsymbool, binnenin een gelijkzijdige driehoek, is bedoeld om de gebruiker attent te maken op de aanwezigheid van niet-geïsoleerde gevaarlijke voltage binnenin de behuizing van het toestel, dat mogelijk voldoende is om een elektrische schok aan personen toe te brengen.



Het uitroepingsteken binnenin een gelijkzijdige driehoek is bedoeld om de gebruiker attent te maken op de aanwezigheid van belangrijke instructies omtrent de werking of het onderhoud (reparatie), in de bijgeleverde handleiding van dit toestel.



Onzichtbare en schadelijke laserradiatie wanneer de behuizing open is en het interlock faalde of gebroken werd. Vermijd direct contact met de laserstraal.

WAARSCHUWING:

- Stel dit apparaat niet bloot aan regen of vocht om het risico op brand of elektrische schokken te verkleinen,
- Het apparaat mag niet blootgesteld worden aan waterdruppel. Bloemenvazen dienen niet op het apparaat geplaatst te worden.
- Het netsnoer wordt gebruikt om het apparaat uit te zetten. Het stopcontact dient daarom goed bereikbaar te zijn.
- Om het apparaat volledig uit te zetten moet het netsnoer volledig uit het stopcontact getrokken worden.

GEVAAR



LASERVEILIGHEID

Dit apparaat bevat een optische laser in het CD-mechanisme, met ingebouwde veiligheidsvoorzieningen. Probeer deze niet uit elkaar te halen. Laat dit alleen uitvoeren door gekwalificeerd personeel. Blootstelling aan de onzichtbare laserstraal kan het menselijk oog beschadigen.

**CLASS 1
LASER PRODUCT**

DIT IS EEN KLASSE-1 LASERPRODUCT. ONJUIST GEBRUIK VAN DE KNOPPEN, WIJZIGINGEN OF NIET IN DEZE GEBRUIKSAANWIJZING BEPAALDE PROCEDURES KAN BLOOTSTELLING AAN GEVAARLIJKE LASERSTRALEN TEN GEVOLGE HEBBEN.

Als het apparaat open staat en het interlock-systeem defect is kunnen onzichtbare laserstralen uitgezonden worden. Voorkom directe blootstelling aan de laserstraal.

BELANGRIJKE VEILIGHEIDSINSTRUCTIES

1. Lees deze instructies.
2. Bewaar deze instructies.
3. Leef alle waarschuwingen na.
4. Volg alle instructies.
5. Gebruik dit product niet in de nabijheid van water en vochtigheid, bijvoorbeeld: in de nabijheid van een bad, wasbak, gootsteen of waskuip; in een natte kelder; of in de buurt van een zwembad.
6. Maak schoon met een droge doek. Trek de stekker van dit product uit het stopcontact alvorens schoon te maken. Gebruik geen vloeibare schoonmaakmiddelen of aerosol schoonmaakmiddelen. Dit kan het scherm beschadigen.
7. Blokkeer geen ventilatieopeningen. Installeer in overeenstemming met de instructies van de fabrikant.
8. Niet installeren nabij hittebronnen, zoals radiatoren, registers, kachels of andere apparaten (inclusief versterkers) die hitte produceren.
9. Vernietig het veiligheidsdoel van de gepolariseerde of geaarde stekker niet. Een gepolariseerde stekker heeft twee pennen, waarvan de ene iets breder is dan de andere. Een geaarde stekker heeft twee pennen en een derde aardklem. De brede pen of de derde aardklem zijn voorzien voor uw veiligheid. Als de voorziene stekker niet op uw stopcontact past, dient u een elektricien te raadplegen voor het vervangen van het verouderde stopcontact.
10. Plaats de voedingskabel en de stekker zo, dat er niet kan worden opgetrapt of dat ze niet gekneld raken en bescherm het punt waar de kabel uit het apparaat komt.
11. Gebruik enkel toebehoren/accessoires die opgegeven zijn door de fabrikant.
12. Trek de stekker van dit apparaat uit tijdens onweersbuiten of als het apparaat een lange tijd niet zal gebruikt worden.
13. Laat alle onderhoud over aan bevoegd onderhoudspersoneel. Onderhoud is vereist als het apparaat enigszins beschadigd is, als de stroomkabel of stekker bijvoorbeeld beschadigd is, als er vloeistof gemorst is of voorwerpen in het apparaat gevallen zijn, als het apparaat blootgesteld is aan regen of vochtigheid, niet correct werkt of gevallen is.
14. Het stopcontact niet overbelasten. Gebruik enkel de opgegeven stroombron.
15. Gebruik reserveonderdelen die opgegeven zijn door de fabrikant.

16. Duw nooit een voorwerp in de openingen van dit product, daar ze in contact kunnen komen met gevaarlijke voltagepunten of kortsluitingonderdelen die vuur of een elektrische schok zouden kunnen veroorzaken.
17. Het product dient enkel aan een muur gemonteerd te worden indien aanbevolen door de fabrikant.
18. Vraag de onderhoudstechnicus om veiligheidscontroles uit te voeren na het voltooien van enige onderhoud of herstellingen aan dit product.

INHOUD VAN DE VERPAKKING

Bij het uitpakken, dient u na te gaan of de volgende elementen aanwezig zijn:

- 1 x Gettoblaster CD-speler
- 1 x AC kabel
- 1 x handleiding

WAARSCHUWING: Alle verpakkingsmateriaal, zoals tape, plastic folie, draadjes en etiketten maken geen deel uit van dit product en dienen weggegooid te worden.

STROOMBRONNEN

De Gettoblaster CD-Speler werkt op AC 230V – 50Hz of op 6 x 1.5V/C  batterijen (niet inbegrepen).

AC werking

1. Controleer of het apparaat uitgeschakeld is.
2. Steek het smalle uiteinde van de AC kabel in de AC aansluiting aan de achterzijde van het apparaat.
3. Steek het andere uiteinde van de AC kabel in een geschikt AC 230V – 50Hz stopcontact.

Batterijinstallatie

1. Om de batterijen te installeren, opent u het batterijcompartiment die zich aan de achterkant van het apparaat bevindt door de lipjes in te drukken en vervolgens de cover weg te nemen.
2. Plaats 6 x 1.5V/C  batterijen (niet inbegrepen) waarbij u de polariteit aangegeven in het compartiment, alsook op de tegenovergestelde schets naleeft.
3. Sluit het batterijcompartiment.

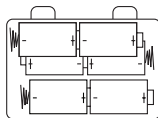

Opmerking: De AC stroomkabel dient van de AC aansluiting op de achterkant van het apparaat losgekoppeld te zijn om het product te laten werken op batterijen.

Probeer niet-oplaadbare batterijen niet op te laden. Oplaadbare batterijen moeten uit het apparaat gehaald worden voordat deze opgeladen worden. Oplaadbare batterijen dienen alleen onder toezicht van een volwassene opgeladen te worden. Gebruik niet tegelijkertijd batterijen van verschillende types of oude en nieuwe batterijen. Gebruik alleen batterijen van hetzelfde of gelijkwaardige types als aanbevolen. Batterijen dienen geplaatst te worden met de juiste polariteit. Lege batterijen dienen uit het apparaat gehaald te worden. De polen van de batterijen dienen niet kortgesloten te worden. Gooi batterijen niet in open vuur. Verwijder batterijen als u het apparaat langere tijd niet gebruikt.

WAARSCHUWING: Er kan een slechte werking of geheugenverlies optreden door sterke frequentiestoring of elektrostatische ontlading. Mocht er zich een abnormale functie voordoen, dient u de batterijen uit te halen en ze opnieuw te plaatsen of de AC/DC adapter uit het stopcontact te trekken en vervolgens opnieuw in te steken.

REINIGING EN ONDERHOUD

ONDERHOUD VAN COMPACT DISCS

- Neem de compact disk voorzichtig vast en enkel aan de randen. Plaats je vingers nooit op de blinkende, onbedrukte zijde van de compact disk.
- Bevestig geen kleefband, stickers enz. op het etiket van de compact disk.
- Reinig de compact disk regelmatig met een zachte, lintvrije, droge doek.
- Indien een disk overslaat of blijft vastzitten op een bepaald gedeelte van de disk, is de compact disk hoogst waarschijnlijk vuil of beschadigd (gekrast).
- Bij het reinigen van de compact disk, moet je in rechte lijnen werken van het centrum van de disk naar de buitenrand toe. Wrijf nooit in circulaire bewegingen.
- Dit toestel is ontworpen om enkel compact disks te spleen met het identificatielogo zoals hiernaast is afgebeeld. Andere disk zijn mogelijk niet conform aan de Cdstandaard en zullen waarschijnlijk niet correct pleen.
- Compact Disks moeten in hun hoes bewaard worden om schade te voorkomen.
- Stel compact disks niet bloot aan direct zonlicht, hoge vochtigheid, hoge temperaturen of stof, enz. Langdurige blootstelling aan extreme temperaturen kan vervorming van de disk veroorzaken.
- Kleef of schrijf niets aan beide zijden van de compact disk. Scherpe pennen of de inkt, kunnen het oppervlak beschadigen.

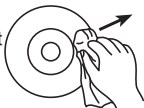

ONDERHOUD VAN HET TOESTEL

- Indien het toestel stof bevat, wrijf je het schuim met een zachte, droge doek.
- Gebruik geen wax of poets spuitbussen of harde reinigingsmiddelen op het toestel.

- Zorg ervoor dat er nooit water of andere vloeistoffen binnen het toestel raakt tijdens het reinigen.

PLAATS VAN DE BEDIENINGSTOETSSEN

Raadpleeg de afbeelding op p.2

1. STOP knop
2. PROG. (Programma) knop
3. REPEAT (HERHALEN) knop
4. SKIP – (TERUGSPOELEN) (ACHTERUIT) knop
5. Stroomindicator
6. FM stereo indicator
7. LED-scherm
8. AFSTEMSCHAAL
9. PLAY/PAUSE (AFSPELEN/PAUZE) knop
10. SKIP + (DOORSPOELEN) (VOORUIT) knop
11. PLAY/PAUSE/PROG (AFSPELEN/PAUZE/PROG) indicator
12. REPEAT (HERHALEN) indicator
13. FM antenne
14. FUNCTION (FUNCTIE) keuzeschakelaar (UIT/CD/RADIO)
15. AC-ingangaansluiting
16. VOLUME regeling
17. AUX IN aansluiting
18. Batterijcompartiment
19. AM-FM-FM ST BAND keuzeschakelaar
20. RADIO TUNING knop
21. CD-klepje
22. CD KLEPJE OPENEN knop

NAAR DE RADIO LUISTEREN

1. Schuif de FUNCTION (FUNCTIE) keuzeschakelaar in de RADIO stand om het apparaat aan te zetten.
2. Schuif de BAND keuzeschakelaar om AM, FM of FM ST (stereo) te selecteren voor de gewenste radiofrequentieband.
3. Gebruik de RADIO TUNING knop om de gewenste radiozender te selecteren.
4. Pas de VOLUME regeling aan.
5. Om de radio uit te zetten, schuift u de FUNCTION (FUNCTIE) keuzeschakelaar in de OFF (UIT) stand.

Opmerking: Om de maximale FM tuner gevoeligheid te verzekeren, dient de FM antenne volledig uitgetrokken te zijn om de best mogelijke ontvangst te verkrijgen. Vermijd nabijheid bij luidsprekers en andere elektrische apparaten. Voor FM stereo-ontvangst, zal de FM stereo-indicator blijven branden als er een stereoprogramma ontvangen wordt. Om de beste AM gevoeligheid te verzekeren bij het afstemmen op AM ontvangst, dient u te proberen het apparaat te verplaatsen totdat u de beste ontvangst verkrijgt.

OM EEN CD IN TE STEKEN EN TE SPELEN

Een CD afspelen

1. Druk op de CD KLEPJE OPENEN knop en plaats voorzichtig een cd op de middenas met de bedrukte zijde naar boven.
2. Sluit de CD KLEPJE OPENEN knop en schuif de FUNCTION (FUNCTIE) keuzeschakelaar in de CD stand om het apparaat aan te zetten. Het LED-scherm zal het totaal aantal nummers op de cd weergeven.
3. Druk op PLAY/PAUSE (AFSPELEN/PAUZE) en de PLAY (AFSPELEN) indicator zal branden en de cd zal beginnen spelen vanaf het eerste nummer.
4. Pas de VOLUME regeling aan om het geluidsniveau in te stellen.
5. Om het afspelen te onderbreken, drukt u nogmaals op PLAY/PAUSE (AFSPELEN/PAUZE). Het liedjesnummer zal knipperen en de PLAY (AFSPELEN) indicator zal uit gaan. Om het afspelen te hervatten, drukt u nogmaals op PLAY/PAUSE (AFSPELEN/PAUZE).
6. Om het afspelen te stoppen, drukt u op STOP.

SKIP FORWARDS (DOORSPOELEN) / SKIP BACKWARDS (TERUGSPOELEN) knoppen

1. Als de CD gestopt is en u direct uw favoriete nummer wilt laten spelen, kunt u het gewenste nummer zoeken door middel van de SKIP FORWARDS (DOORSPOELEN) of SKIP BACKWARDS (TERUGSPOELEN) toets en vervolgens op PLAY/PAUSE (AFSPELEN/PAUZE) te drukken.
2. Als u luistert naar een cd, drukt u op SKIP FORWARDS (DOORSPOELEN) om het volgende nummer af te spelen. Druk eenmaal op SKIP BACKWARDS (TERUGSPOELEN) om te springen naar het begin van het nummer dat momenteel speelt. Druk tweemaal of meer op dezelfde knop om de vorige nummers af te spelen.
3. Om vooruit of achteruit te zoeken in het spelende nummer, drukt en houdt u SKIP FORWARDS (DOORSPOELEN) of SKIP BACKWARDS (TERUGSPOELEN) ingedrukt om een specifieke muziekpassage te zoeken. De speler zal door- of terugspelen aan een hoge snelheid zolang de knop ingedrukt wordt. Laat de knop terug los om het normaal afspelen te hervatten.

Opmerking:

- Als een cd incorrect geplaatst, vuil of beschadigd is, zal deze niet afspelen.
- Terwijl elk nummer afgespeeld wordt, zal het liedjesnummer op het scherm weergegeven worden.
- Om schade aan de cd te voorkomen, dient u nooit het CD-klepje te openen terwijl de cd aan het draaien is. Wacht totdat de cd stopt alvorens het cd-klepje te openen. Raak de lens nooit aan als het cd-klepje open is.
- Gebruik de handgreep niet als er een cd afgespeeld wordt. Het product dient enkel gebruikt te worden op een stevig oppervlak.

Herhalen

1. Om een enkel nummer voortdurend te herhalen, drukt u eenmaal op REPEAT (HERHALEN) in de afspeelmodus. De herhaalindicator zal knipperen.
2. Om alle nummers te herhalen, drukt u tweemaal op REPEAT (HERHALEN) in de afspeelmodus. De herhaalindicator zal blijven branden.
3. Om de herhaalfunctie te annuleren, drukt u herhaaldelijk op REPEAT (HERHALEN) totdat de herhaalindicator uit gaat.

OM HET GEHEUGEN TE PROGRAMMEREN

Gebruik de programmafunctie om de volgorde te selecteren waarin de nummers afgespeeld zullen worden. Er kunnen tot 20 nummers geprogrammeerd worden.

1. Schuif de FUNCTION (FUNCTIE) keuzeschakelaar in de CD stand.
2. Druk op PROG., "01" zal op het scherm knipperen.
3. Gebruik SKIP FORWARDS (DOORSPOELEN) of SKIP BACKWARDS (TERUGSPOELEN) om het eerste nummer te selecteren die in de programmareeks zal afgespeeld worden.
4. Druk op PROG. om te bevestigen en het nummer op te slaan.
5. Herhaal stappen 3 en 4 om de andere gewenste nummers te programmeren.
6. Druk op PLAY (AFSPELEN) om het afspelen te starten. De nummers zullen in de geprogrammeerde volgorde afgespeeld worden. De PLAY/PAUSE/PROG (AFSPELEN/PAUZE/PROG) indicator knippert als de programmafunctie in gebruik is.

Opmerking:

- Om de programmafunctie te annuleren, drukt u op de STOP knop totdat de PLAY/PAUSE/PROG (AFSPELEN/PAUZE/PROG) indicator uit gaat.
- Om de bewerking te annuleren tijdens de programma-instelling, drukt u op STOP of opent u het CD klepje.

AUX IN-CONTACT

U kunt muziek laten afspelen door de luidsprekers van deze Gettoblaster CD-Speler door de AUX IN aansluiting aan te sluiten op uw MP3 of een andere digitale audio speler.

1. Steek één uiteinde van een audiokabel (niet inbegrepen) in de AUX IN aansluiting die zich achteraan het apparaat bevindt en het andere uiteinde van de kabel in de line out (lijnuitgang) van het apparaat dat u wenst aan te sluiten.
2. Schuif de FUNCTION (FUNCTIE) keuzeschakelaar in de CD of de RADIO stand.
3. Pas de VOLUME regeling aan volgens uw gewenste luisterniveau.
4. Gebruik de functietoetsen van uw audio apparaat om het afspelen te pauzeren en te hervatten, het volume aan te passen en het volgende of vorige nummer te selecteren.

ONDERHOUD

Ter voorkoming van brand of elektrische schokken, trek de stekker uit het stopcontact voordat u het apparaat schoonmaakt. De afwerking van uw apparaat kan schoongemaakt worden met een stofdoek en behandeld worden als andere meubelstukken. Gebruik een zachte doek, licht bevochtigd in lauw water, voor het schoonmaken van de buitenkant van het apparaat. Wees voorzichtig bij het schoonmaken van de plastic onderdelen. Een zacht schoonmaakmiddel en een vochtige doek mag alleen op het frontpaneel gebruikt worden.

GARANTIE

Dit product is gedekt door een tweejaarlijkse garantie.

Voor claims betreffende de garantie of nazorg, neem contact op met uw distributeur en presenteer een geldig aankoopbewijs. Onze garantie dekt fouten in materiaal en assemblage, met uitzondering van slijtage als gevolg van het niet naleven van deze gebruiksaanwijzing of onachtzaam gebruik van dit apparaat (zoals uit elkaar halen, blootstelling aan hitte en vochtigheid, enz). Bewaar de verpakking voor latere naslag.

Ter verbetering van onze service kunnen productkleuren en -details zoals getoond op de verpakking, gewijzigd worden.

OPMERKING: Bewaar deze gebruiksaanwijzing, deze bevat belangrijke informatie.

Referentie: RCD102series

Ontworpen en ontwikkeld in Europa - Gemaakt in China

©2009 LEXIBOOK®



Milieubescherming

Ongewenste elektrische apparaten kunnen hergebruikt worden en dienen niet met het normaal huishoudelijk afval weggegooid te worden. Help bij de bescherming van natuurlijke hulpbronnen en het milieu door dit apparaat bij een inzamelcentrum in te leveren (indien beschikbaar).



IM Code: RCD102seriesIM0219



YOUR OPINION MATTERS / VOTRE AVIS COMPTE

Help us make products better than ever! Please fill out the following form in English or in French, and return it to / Aidez-nous à rendre nos produits encore meilleurs! Merci de bien vouloir remplir ce coupon en français ou en anglais et de nous le retourner à l'adresse suivante :

LEXIBOOK S.A.,
Mon avis compte
2, avenue de Scandinavie,
91953 Courtaboeuf Cedex
FRANCE

Name and reference of product purchased / Nom et référence du produit acheté : _____

Date of purchase / Date de l'achat : ____/____/____

Store / Enseigne : _____

Birth Date of the user / Date de naissance de l'utilisateur de ce produit : ____/____/____

First name/Prénom : _____ Last name/Nom de famille : _____

Address/Adresse : _____

Zip code/Code Postal : _____ Country/Pays : _____ City/Ville : _____

Phone/Téléphone : _____ Email : _____

What is your overall impression of the product? / Vous trouvez le produit globalement :

Very satisfactory/Très satisfaisant Satisfactory/Satisfaisant Average/Moyen

Disappointing/Décevant Very disappointing/Très décevant

Please feel free to leave your comments here / Vous pouvez à présent utiliser l'espace suivant pour nous donner vos remarques :

Find all our new products / Retrouvez toute notre actualité: <http://www.lexibook.com>

Conformément aux articles 34 et suivants de la loi « Informatique et Libertés » du 6 janvier 1978, vous disposez d'un droit d'accès, de modification, de rectification et de suppression des données qui vous concernent. Vous pouvez l'exercer sur simple demande à notre adresse. Si vous ne souhaitez pas que ces données soient utilisées à des fins de prospection commerciale, veuillez cocher ici :



Affranchir
ici

LEXIBOOK S.A,
Mon avis compte,
2, avenue de Scandinavie,
91953 Courtaboeuf Cedex
FRANCE