



LECTEUR CD KARAOKE PORTABLE PORTABLE KARAOKE CD PLAYER



MODE D'EMPLOI OWNER'S MANUAL

LEXIBOOK

K5000HM

MESURES DE SECURITE



MISE EN GARDE

RISQUE D'ÉLECTROCUTION
NE PAS OUVRIR

MISE EN GARDE : AFIN DE RÉDUIRE LES RISQUES D'ÉLECTROCUTION, NE PAS ENLEVER LE COUVERCLE (NI L'ARRIÈRE). NE CONTIENT AUCUNE PIÈCE POUVANT ÊTRE RÉPARÉE NI REMPLACÉE PAR L'UTILISATEUR. CONFIER TOUTE RÉPARATION À UN TECHNICIEN QUALIFIÉ.



TENSION DANGEREUSE : Les symboles de l'éclair et de la pointe de flèche dans un triangle permettent d'alerter l'utilisateur de la présence de 'tension dangereuse' non isolée à l'intérieur de l'appareil, ce qui constitue un risque d'électrocution.



ATTENTION : Le point d'exclamation à l'intérieur du triangle permet d'alerter l'utilisateur de la présence d'instructions d'opération et d'entretien importantes accompagnant le produit.



DANGER : Des radiations laser invisibles sont émises si l'appareil est ouvert ou si le mécanisme de fermeture dysfonctionne. Evitez toute exposition au rayon.

AVERTISSEMENT:

- Afin de réduire tout risque d'incendie ou de choc électrique, n'exposez pas cet appareil à la pluie ou à l'humidité.
- N'exposez pas le produit à des gouttes d'eau ou à des éclaboussures et ne placez aucun objet rempli de liquide, tel un vase, sur l'appareil.
- La prise d'alimentation est utilisée comme système de déconnexion et doit toujours être facilement accessible.
- Afin de déconnecter complètement l'appareil de l'électricité, la prise d'alimentation doit être déconnectée de la prise électrique.

PARASURTENSEUR

Il est recommandé d'utiliser un parasurtenseur pour la connexion CA. Les dégâts causés par la foudre et les surtensions ne SONT PAS couverts par la garantie de ce produit.

SECURITE CONCERNANT LE LASER

Cet appareil utilise un système de rayon laser optique dans le mécanisme CD, conçu avec des protections intégrées. Ne tentez pas de démonter l'appareil, référez-vous à un personnel qualifié. Une exposition à ce rayon lumineux laser invisible peut être dangereuse pour les yeux.

**CLASS 1
LASER PRODUCT**

CLASSE 1 – PRODUIT LASER

CE PRODUIT LASER EST DE CLASSE 1. L'UTILISATION DE COMMANDES OU DE REGLAGES AINSI QUE L'EXECUTION DE PROCEDURES AUTRES QUE CELLES SPECIFIEES DANS CE DOCUMENT PEUVENT ENTRAINER UNE EXPOSITION A DES RADIATIONS DANGEREUSES.

INSTRUCTIONS RELATIVES A LA SECURITE

LIRE LES INSTRUCTIONS SUIVANTES AVANT TOUTE UTILISATION DE L'APPAREIL.

Lisez attentivement et suivez ces instructions afin d'utiliser au mieux toutes les fonctions qu'offre cet appareil. Merci de noter qu'il s'agit de précautions générales qui peuvent ne pas s'appliquer à votre unité.

1. Lisez ces instructions.
2. Conservez ces instructions.
3. Suivez toutes les instructions.
4. Prenez en compte les avertissements.
5. N'utilisez pas cet appareil près de l'eau.
6. Nettoyez-le seulement avec un chiffon doux.
7. Ne bloquez aucune ouverture de ventilation. Procédez à l'installation selon les instructions.
8. N'installez pas cet appareil près de sources de chaleur telles que plinthes électriques, cuisinières, ou autres (même les amplificateurs).

9. Ne tentez pas d'outrepasser la mesure de sécurité de la fiche polarisée ou de la prise de terre. Une fiche polarisée possède deux broches, dont l'une est plus large que l'autre. Une fiche avec une prise de terre possède deux broches plates et une troisième broche ronde pour la prise de terre. La broche plus large et la troisième broche constituent des mesures de sécurité importantes visant à vous protéger. Si vous ne parvenez pas à insérer complètement la prise dans la prise électrique murale, contactez votre électricien pour remplacer la prise murale obsolète.
10. Le câble d'alimentation doit être mis en place de sorte qu'on ne marche pas dessus ou qu'il soit écrasé particulièrement à l'endroit de la prise, à l'endroit où il est branché et à l'endroit d'où il sort de l'appareil.
11. Utilisez uniquement les pièces détachées/accessoires spécifiés par le fabricant.
12. Débranchez cet appareil durant les orages ou lorsqu'il n'est pas utilisé durant une longue période.
13. Référez-vous à un personnel qualifié pour toute réparation. Une réparation sera nécessaire si l'appareil était endommagé d'une manière ou d'une autre, si le câble d'alimentation ou la prise était endommagé(e), si un liquide s'est déversé ou si des objets sont tombés dans l'appareil, si l'appareil a été exposé à la pluie ou à l'humidité, ou s'il a subi une chute.
14. Cet appareil ne doit pas être exposé à des gouttes d'eau ou à des éclaboussures et aucun objet rempli de liquide, tel un vase, ne doit être placé sur l'appareil.
15. Ne surchargez pas la prise électrique. Utilisez uniquement la source d'alimentation comme indiqué sur la plaque signalétique de l'appareil.
16. Utilisez les pièces de rechange spécifiées par le fabricant.
17. Vous ne pouvez installer le produit au mur que si cela est recommandé par le fabricant. Suivez les méthodes indiquées dans le guide d'utilisation.
18. Après toute révision ou réparation effectuée sur ce produit, demandez au technicien de procéder à une vérification de sécurité.
19. Utilisez l'adaptateur secteur fourni avec le produit. Ne pas utiliser d'autre adaptateur.
20. La prise électrique à laquelle l'appareil est branché doit être installée près de l'équipement et doit toujours être facilement accessible.

DEBALLAGE DE L'APPAREIL

Lors du déballage, assurez-vous que les pièces suivantes soient incluses :

- 1 lecteur CD karaoké portable
- 1 microphone
- 1 câble CA
- 1 câble AV
- 1 mode d'emploi

NOTE : Enlevez la protection située à l'intérieur du compartiment CD avant toute utilisation.

AVERTISSEMENT: Tous les matériaux d'emballage, comme le scotch, les feuilles en plastique, les ficelles et les étiquettes ne font pas partie du lecteur et doivent être jetés.

ALIMENTATION

Le lecteur CD karaoké portable fonctionne avec une source électrique CA 230V – 50Hz ou avec 8 piles de type LR14/C  (non incluses).

Connexion à l'alimentation

1. Assurez-vous que l'appareil soit éteint.
2. Insérez une extrémité du câble CA à la prise d'entrée CA située à l'arrière de l'appareil.
3. Branchez l'autre extrémité du câble CA à une prise électrique murale CA 230V – 50Hz.

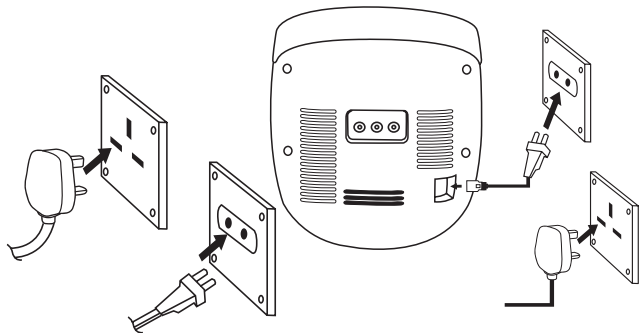

Mise en place des piles

1. Ouvrez le compartiment des piles situé sous le lecteur CD karaoké portable en pressant sur les flèches et en faisant glisser le couvercle dans la direction indiquée.
2. Insérez 8 piles de type LR14/C (non incluses) en respectant la polarité indiquée au fond du compartiment et comme indiqué sur le schéma ci-dessous.

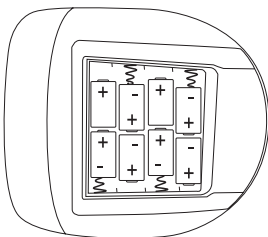

3. Fermez le compartiment des piles.

Note: Le câble CA doit être déconnecté de la prise CA située à l'arrière de l'appareil afin que le produit puisse fonctionner avec des piles.

Ne pas recharger les piles non rechargeables. Retirer les accumulateurs du jeu avant de les recharger. Ne charger les accumulateurs que sous la surveillance d'un adulte. Ne pas mélanger différents types de piles ou accumulateurs, ou des piles et accumulateurs neufs et usagés. Les piles et accumulateurs doivent être mis en place en respectant la polarité. Les piles et accumulateurs usagés doivent être enlevés du jouet. Les bornes d'une pile ou d'un accumulateur ne doivent pas être mises en court-circuit. Ne pas jeter les piles au feu. Retirer les piles en cas de non utilisation prolongée. Ce jeu doit être alimenté avec les piles spécifiées seulement.

ATTENTION : D'importantes interférences électromagnétiques ou des décharges électrostatiques peuvent provoquer un dysfonctionnement ou une perte de données. Si l'appareil ne fonctionne pas correctement, enlevez puis remettez les piles, ou débranchez le câble CA de la prise de courant puis rebranchez-le.

Maniement des disques

- Faites attention à ne manier les disques qu'en les prenant par leurs côtés. Pour garder le disque propre, ne touchez pas la surface du disque.
- N'écrivez rien sur l'étiquette avec un crayon bille ou tout autre ustensile d'écriture.
- Si la surface du disque est salie, essuyez la doucement avec un chiffon souple. N'utilisez pas de produits nettoyants, essence, dissolvant, liquides de prévention antistatique ou tout autre solvant. Si nécessaire, utilisez un kit de nettoyage pour CD.
- Les disques sales, rayés ou déformés peuvent provoquer des sauts de lecture ou des bruits.
- Essuyez-les en un mouvement droit, de l'intérieur vers l'extérieur de la surface du disque. N'essuyez jamais les disques par mouvements circulaires.
- Cet appareil est conçu pour lire uniquement les disques compacts portant le logo d'identification ci-contre. Des disques non conformes au standard de Disque Compact peuvent ne pas être lus correctement.
- Ranger le disque dans sa pochette après son utilisation pour éviter des rayures sérieuses qui pourraient provoquer des sauts de lecture du lecteur laser.
- N'exposez pas les disques à la lumière directe du soleil, à une forte humidité, ou à des températures élevées durant des périodes prolongées.
- Une exposition prolongée à de fortes températures peut déformer le disque.
- Ne collez pas de papier et n'écrivez sur aucun côté du disque. Des stylos pointus pour écrire ou des encres utilisées dans certains feutres peuvent endommager les surfaces du disque.



Nettoyage de l'appareil

- Pour éviter tout incendie ou électrocution, débranchez l'appareil de l'alimentation en courant CA quand vous le nettoyez.
- Nettoyez l'appareil en l'essuyant avec un chiffon à poussière comme pour un meuble. Nettoyez et essuyez les parties en plastique avec précaution.
- Il est conseillé d'utiliser un savon doux et un chiffon humide pour nettoyer la partie frontale.

EMPLACEMENT DES TOUCHES

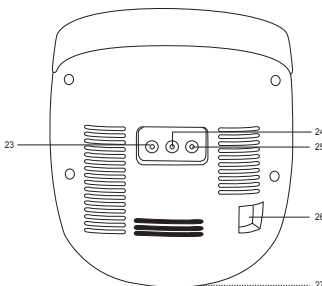
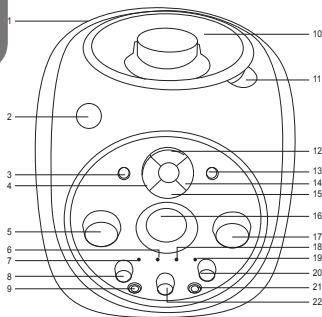
**Avant**

1. Poignée de transport
2. Touche POWER (marche/arrêt)
3. Touche REPEAT (répétition)
4. Touche SAUT ARRIERE ◀◀
5. Bouton de contrôle du volume
6. Indicateur de lecture
7. Indicateur d'alimentation
8. Bouton de contrôle de la balance
9. Entrée microphone 1
10. Compartiment CD
11. Encoche d'ouverture CD
12. Touche LECTURE/PAUSE ▶▶
13. Touche PROGR (programme)
14. Touche SAUT AVANT ▶▶
15. Touche STOP ■
16. Affichage
17. Bouton de réglage du volume du microphone
18. Indicateur de répétition
19. Indicateur de programmation
20. Bouton de réglage de l'écho
21. Entrée microphone 2
22. Bouton de réglage de l'AVC (Auto Voice)

Arrière

23. Sortie vidéo
24. Sortie audio (droite)
25. Sortie audio (gauche)
26. Entrée CA
27. Compartiment des piles (sous le lecteur)

Insérer et jouer un disque compact

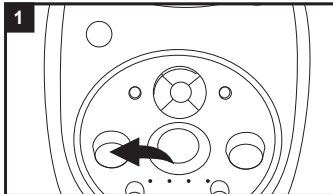

1 Utilisez le bouton de réglage du volume pour le mettre sur un niveau bas.

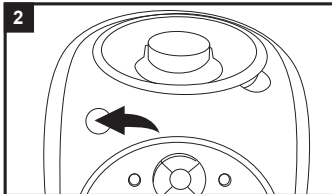

2 Appuyez sur la touche POWER pour allumer l'unité. L'indicateur d'alimentation s'allumera.

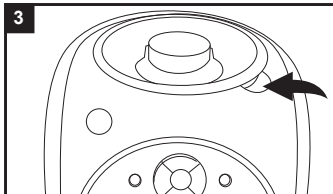

3 Soulevez le couvercle du compartiment CD. Insérez un disque sur le moyeu du centre (côté de l'étiquette vers le haut) et enfoncez-le délicatement afin de vous assurer qu'il est bien ancré sur le moyeu. Refermez le couvercle du compartiment du CD.

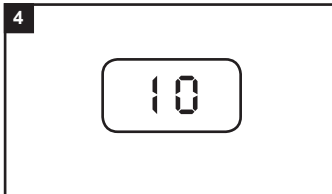

4 Le lecteur lira la table des matières et l'affichage indiquera le nombre total de pistes que contient le disque.

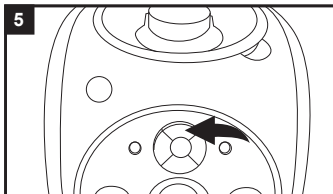

5 Appuyez sur la touche LECTURE/ PAUSE  pour lancer la lecture de la piste 1. L'indicateur de lecture s'allumera.

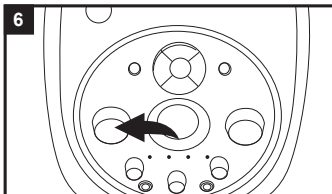

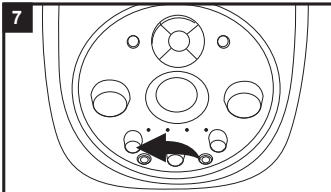

6 Ajustez la commande de volume au niveau désiré.



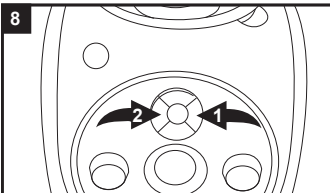

Réglez la balance au niveau désiré à l'aide du bouton **BALANCE**. Tournez le bouton vers la gauche pour baisser le volume de l'enceinte gauche et vers la droite pour baisser le volume de l'enceinte droite.



Pour sauter d'une piste vers l'avant ou l'arrière à travers les pistes du disque, appuyez sur la touche **SAUT AVANT**  **1** ou **SAUT ARRIERE**  **2**.

CD uniquement

Pour effectuer une recherche vers l'avant ou l'arrière à travers l'une des pistes du disque, maintenez enfoncée la touche **SAUT AVANT**  **1** ou **SAUT ARRIERE**  **2**.

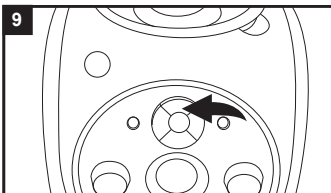

Appuyez sur la touche **LECTURE/PAUSE**  pour effectuer une pause de la lecture. Appuyez sur la même touche pour reprendre la lecture.

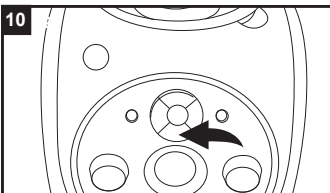

Appuyez sur la touche **STOP**  à tout moment pour arrêter le disque.

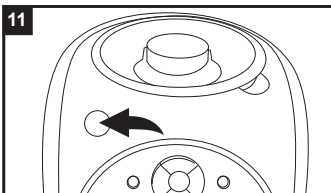

Pour éteindre le lecteur, appuyez sur la touche **POWER**.

NOTES SE RAPPORTANT À LA LECTURE DES CD :

- Cet appareil peut jouer les disques compacts standards ou les disques simples de 3"; aucun adaptateur n'est requis.
- Si un disque est mal placé, sale ou endommagé, il ne pourra pas être lu par le lecteur.
- Le numéro de chaque plage jouée est affiché sur l'écran LCD.
- Pour éviter de rayer le disque, n'ouvrez jamais le compartiment CD pendant que le disque tourne. Attendez l'arrêt complet du disque avant d'ouvrir le compartiment CD. Ne touchez pas la lentille quand le compartiment CD est ouvert.
- N'utilisez pas la poignée de transport lors de l'écoute d'un CD. Le lecteur CD ne doit être utilisé que sur une surface stable.
- Même si ce lecteur CD portatif peut lire les disques CD-R et CD-RW, en plus des CD standards, il est possible que la lecture des disques CD-R et CD-RW soit affectée par le type de logiciel utilisé pour créer les disques ainsi que par la qualité et l'état des supports vierges que vous utilisez. La lecture ne peut être garantie à 100%. Ceci n'indique pas une défectuosité de l'appareil. Note:

Répéter la lecture d'une piste

1

Appuyez une fois sur REPEAT . L'indicateur de répétition clignotera. Appuyez sur 2 ou 3 pour sélectionner une piste puis appuyez sur 4 pour lancer la lecture.

Répéter la lecture de toutes les pistes

2

Appuyez deux fois sur REPEAT . L'indicateur de répétition reste allumé. Appuyez sur 2 pour lancer la lecture.

Pour annuler la fonction répétition

3

Appuyez sur REPEAT 1 jusqu'à ce que l'indicateur de répétition s'éteigne ou appuyez sur STOP 2 pour arrêter le CD.

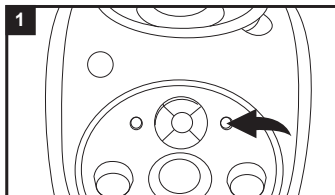

PROGRAMMATION DE LECTURE CD

Programmer la mémoire (jusqu'à 20 pistes)



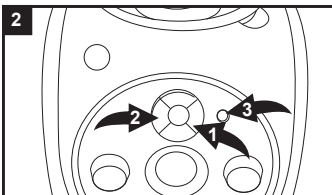

1 Lorsque vous êtes en mode d'arrêt du CD, appuyez sur la touche PROG. L'indicateur de programmation clignote.

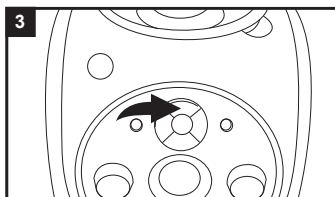

2 Appuyez sur SAUT AVANT  ou  pour sélectionner la première plage à inclure dans la programmation et appuyez sur PROG . Répétez cette étape pour programmer des pistes additionnelles (jusqu'à 20 pistes).





3 Appuyez sur la touche  afin de lancer la lecture programmée.

Pour avancer ou reculer à travers les pistes programmées, appuyez sur les touches  ou .

Appuyez deux fois sur la touche REPEAT pendant la lecture programmée afin d'activer la répétition de toutes les pistes (toutes les pistes de la programmation seront répétées continuellement).

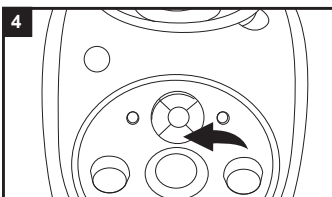
L'appareil continuera à jouer jusqu'à ce que vous appuyez sur .



4 Appuyez sur  à tout moment pour arrêter le disque.

Lorsque le CD est arrêté, appuyez sur  afin d'effacer la programmation.

FONCTION KARAOKE

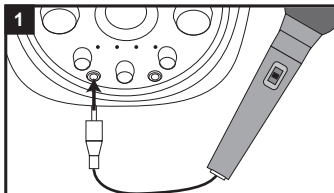

1
Branchez le microphone (inclus) à la prise microphone 1 ou 2 situées à l'avant de l'appareil. Assurez-vous que le volume soit réglé sur un niveau sonore bas.

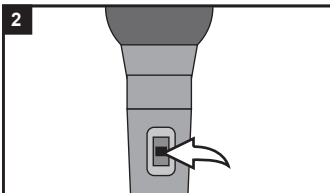

2
Glissez le bouton ON/OFF (marche/arrêt) du microphone sur la position ON. Pour l'éteindre, glissez le bouton sur la position OFF.

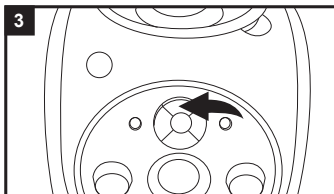

3
Appuyez sur **▶||** pour lancer la lecture du CD.
Note: toutes les fonctions CD (saut avant/arrière, pause, répétition et programmation) fonctionnent de la même manière en mode karaoké.

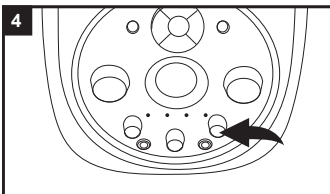

4
Tournez le bouton de réglage de l'écho vers la gauche pour le diminuer ou vers la droite pour l'augmenter.

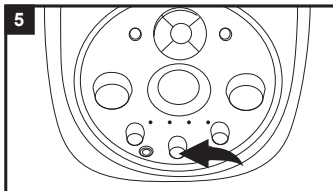

Si vous utilisez un CD multiplex, vous pouvez régler l'AVC (Auto Voice Control) en tournant le bouton pour changer le niveau de volume des voix du CD. Tournez-le vers la gauche pour réduire le volume des voix au minimum et n'entendre que la votre. Tournez-le vers la droite pour que les pistes vocales du CD jouent à un niveau sonore normal.

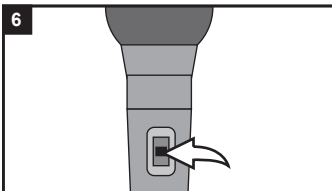

Lorsque vous avez terminé, glissez le bouton ON/OFF (marche/arrêt) du microphone sur la position OFF pour l'éteindre.

Note:

- Pour éviter un effet Larsen, n'utilisez pas le micro trop près des haut-parleurs ou réduisez le volume jusqu'à ce que le bruit disparaisse.
- Si vous utilisez un CD multiplex, veillez à ce que le bouton de réglage de la balance soit sur la position centrale afin de pouvoir écouter la musique et les paroles au même niveau.

CONNEXION A UNE TELEVISION ET DES ENCEINTES

Vous pouvez connecter votre lecteur karaoké à la télévision et jouer des disques CD+G (CD graphiques) et lire les paroles sur l'écran. Vous pouvez aussi connecter l'appareil à d'autres enceintes.

Vérifiez que le logo CD+G est présent sur votre disque compact karaoké.



Utilisation des enceintes de votre lecteur karaoké avec votre écran TV

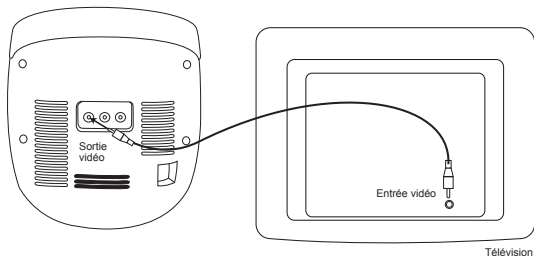

Utilisez les prises vidéo (prises jaunes) pour connecter le lecteur karaoké à la télévision.

Note: votre écran de télévision doit avoir une entrée vidéo de type RCA. Vous ne pouvez pas connecter le lecteur karaoké à la prise d'antenne de la télévision.

Utilisation des enceintes et de l'écran de votre télévision

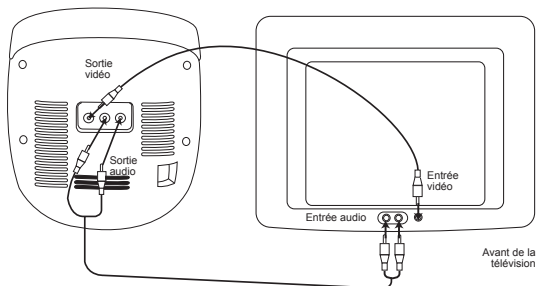

Pour utiliser les enceintes de votre TV au lieu de celles du lecteur karaoké, utilisez les prises audio (prises rouge et blanches) pour connecter le lecteur karaoké à la télévision.

Note: Si vous avez une télévision mono avec une seule prise audio, vous aurez peut-être besoin d'acheter un adaptateur "Y" (stéréo à mono) pour combiner les canaux stéréo gauche et droite en un canal mono.

Utilisation de votre écran TV avec votre chaîne hi-fi

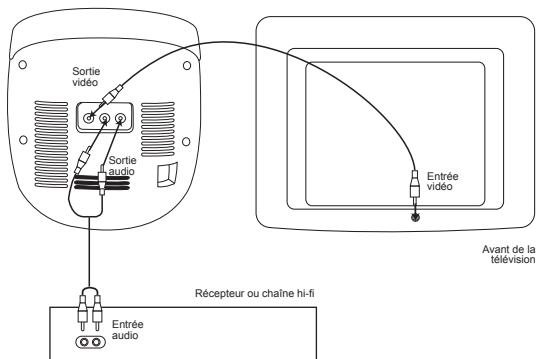

Pour utiliser les enceintes de votre chaîne hi-fi et votre écran TV, utilisez les prises audio (prises rouge et blanches) pour connecter le lecteur karaoké à votre chaîne hi-fi. Puis utilisez les prises vidéo (prises jaunes) pour connecter votre lecteur karaoké à la télévision.

PROBLEMES	CAUSE	SOLUTION
Lecteur de disque compact		
L'appareil ne lit pas le CD.	Le disque n'est pas inséré correctement.	Réinsérez le disque avec l'étiquette sur le dessus.
	Le disque est sale ou rayé.	Essuyez le disque avec un tissu doux et propre.
	Le câble CA n'est pas bien branché ou les piles sont faibles.	Rechargez ou remplacez les piles. Vérifiez que le câble CA est bien branché.
Le disque saute pendant la lecture ou la lecture est saccadée.	Le compartiment CD n'est pas correctement fermé.	Vérifiez que le compartiment CD est bien fermé.
	Le disque n'est pas inséré correctement.	Réinsérez le disque avec l'étiquette sur le dessus.
	Le disque est sale ou rayé.	Essuyez le disque avec un tissu doux et propre.
Pas de son.	Le câble CA n'est pas bien branché ou les piles sont faibles.	Rechargez ou remplacez les piles. Vérifiez que le câble CA est bien branché.
	Le volume est trop bas.	Augmentez le volume sonore.
Karaoké		
Vous entendez toujours des voix même quand l'AVC est au minimum.	Vous entendez des voix en fond sonore.	Cela est normal, seules les voix principales peuvent être réduites.
Il y a un effet Larsen pendant le chant.	Le microphone est trop près de l'appareil ou le volume du microphone est trop élevé.	Eloignez le microphone de l'appareil ou réduisez le volume.
Vous ne pouvez pas vous entendre quand vous chantez dans le microphone.	Le microphone n'est pas correctement connecté ou n'est pas allumé.	Vérifiez que le câble du microphone est correctement inséré et que le bouton est sur la position ON.
	Le volume est trop bas.	Augmentez le volume sonore du microphone.
Les paroles n'apparaissent pas sur l'écran de télévision.	Le disque utilisé n'est pas un disque CD+G.	Vérifiez que le disque utilisé porte le logo CD+G. Dans le cas contraire, utilisez un disque avec le logo CD+G.

	Le câble vidéo n'est pas bien connecté à la TV.	Vérifiez la connexion.
	La source correcte n'est pas sélectionnée sur la TV.	Changez la source pour qu'elle corresponde à la connexion karaoké. (exemple : VIDEO 1).

SPECIFICATIONS

GENERAL

Alimentation.....	CA – 230V, 50Hz, ou DC === 12V (8 piles 1.5V de type LR14/C, non incluses)
Enceintes.....	2 x 2W, 8 Ohms
Puissance de sortie	2 x 1W
Dimensions.....	18,5 (largeur) x 20,3 (longueur) x 19 (hauteur) cm
Poids.....	1,8 kg

Section CD

Diamètre du disque	4.72" (120mm) 3.15" (80mm) CD simple
Source optique	Laser semi-conducteur

ENTRETIEN

Pour éviter tout incendie ou électrocution, débranchez l'appareil de l'alimentation en courant CA quand vous le nettoyez. Nettoyez l'appareil en l'essuyant avec un chiffon à poussière comme pour un meuble. Nettoyez et essuyez les parties en plastique avec précaution. Il est conseillé d'utiliser un savon doux et un chiffon humide pour nettoyer la partie frontale.

GARANTIE

Ce produit est couvert par notre garantie de deux ans. Pour toute mise en œuvre de la garantie ou du service après-vente, vous devez vous adresser à votre revendeur muni de votre preuve d'achat. Notre garantie couvre les vices de matériel ou de montage imputables au constructeur à l'exclusion de toute détérioration provenant du non-respect de la notice d'utilisation ou de toute intervention intempestive sur l'article (telle que démontage, exposition à la chaleur ou à l'humidité...).

Note : Veuillez garder ce mode d'emploi, il contient d'importantes informations. Le contenu de ce mode d'emploi peut changer sans préavis. Aucune partie de ce mode d'emploi ne doit être reproduite sans le consentement écrit du fabricant.

Référence : K5000HM

Conçu et développé en Europe – Fabriqué en Chine

©2010 LEXIBOOK®

© Disney

LEXIBOOK S.A,
2, avenue de Scandinavie,
91953 Courtaboeuf Cedex,
France

Service consommateurs à votre écoute :
0892 23 27 26 (0.34€ TTC/min)

<http://www.lexibook.com>



Ce produit n'est pas un jouet.



Informations sur la protection de l'environnement

Tout appareil électrique usé est une matière recyclable et ne devrait pas faire partie des ordures ménagères ! Nous vous demandons de bien vouloir nous soutenir en contribuant activement au ménagement des ressources et à la protection de l'environnement en déposant cet appareil dans des sites de collecte (si existants).



SAFETY PRECAUTIONS



CAUTION

**RISK OF ELECTRIC SHOCK
DO NOT OPEN**



CAUTION: TO REDUCE THE RISK OF ELECTRIC SHOCK, DO NOT REMOVE COVER (OR BACK). NO USER-SERVICEABLE PARTS INSIDE. REFER SERVICING TO QUALIFIED SERVICE PERSONNEL.



DANGEROUS VOLTAGE:

The lightning flash with arrowhead symbol within an equilateral triangle is intended to alert the user to the presence of uninsulated dangerous voltage within the product's enclosure that may be of sufficient magnitude to constitute a risk of electric shock to persons.



ATTENTION :

The exclamation point within an equilateral triangle is intended to alert the user to the presence of important operating and maintenance (servicing) instructions in the literature accompanying the appliance.



DANGER :

Invisible and hazardous laser radiation when open and interlock failed or defeated. Avoid direct exposure to beam.

WARNING:

- To reduce the risk of fire or electric shock, do not expose this appliance to rain or moisture.
- The apparatus shall not be exposed to dripping or splashing and that no objects filled with liquids, such as vases, shall be placed on the apparatus.
- The mains plug is used as the disconnect device, the disconnect device shall remain readily operable.
- In order to disconnect the apparatus from the mains completely, the mains plug should be disconnected from the mains socket outlet completely.

SURGE PROTECTORS:

It is recommended to use a surge protector for AC connection. Lightning and power surges ARE NOT covered under warranty for this product.

LASER SAFETY:

This unit employs an optical laser beam system in the CD mechanism, designed with built in safeguards. Do not attempt to disassemble, refer to qualified service personnel. Exposure to this invisible laser light beam may be harmful to the human eye.

**CLASS 1
LASER PRODUCT**

THIS IS A CLASS-1 LASER PRODUCT. USE OF CONTROLS, OR ADJUSTMENTS OR PROCEDURES OTHER THAN THOSE SPECIFIED HEREIN, MAY RESULT IN HAZARDOUS LASER LIGHT BEAM EXPOSURE.

Invisible laser radiation when open and interlock failed or defeated. Avoid direct exposure to laser beam.

SAFETY INSTRUCTIONS**PLEASE READ BEFORE OPERATING THIS EQUIPMENT.**

Before using the unit, be sure to read all operating instructions carefully. Please note that these are general precautions and may not pertain to your unit.

1. Read these instructions.
2. Keep these instructions.
3. Heed all warnings.
4. Follow all instructions.
5. Do not use this product near water and moisture, for example: near a bathtub, washbowl, kitchen sink or laundry tub; in a wet basement; or near a swimming pool. No objects such as vases should be placed on the unit.
6. Unplug this product from the wall outlet before cleaning. Do not use liquid cleaners or aerosol cleaners. It may damage the screen. Use a dry cloth for cleaning only.
7. Slots and openings in the cabinet and in the back or bottom are provided for ventilation, to ensure reliable operation of the product and to protect it from overheating. These openings must not be blocked or covered. The openings should never be blocked by placing the product on a bed, sofa, rug or other similar surface. This product should never be placed near or over a radiator or heat source. This product should not be placed in a built-in installation such as a bookcase or rack unless proper ventilation is provided or the manufacturer's instructions have been adhered to.

8. Do not install near any heat sources such as radiators, heat registers, stoves, or other apparatus (including amplifiers) that produce heat.
9. Do not defeat the safety purpose of the polarized or grounding type plug. A polarized plug has two blades with one wider than the other. A grounding type plug has two blades and a third grounding prong. The wide blade or the third prong is provided for your safety. If the provided plug does not fit into your outlet, consult an electrician for replacement of the obsolete outlet.
10. Protect the power cord from being walked on or pinched particularly at plugs, convenience receptacles, and the point where they exit from the apparatus.
11. Only use attachments/accessories specified by the manufacturer.
12. Unplug this apparatus during lightning storms or when unused for long periods of time.
13. Refer all servicing to qualified service personnel. Servicing is required when the apparatus has been damaged in any way, such as power-supply cord or plug is damaged, liquid has been spilled or objects have fallen into the apparatus; and/or the apparatus has been exposed to rain or moisture and does not operate normally, or has been dropped.
14. This product should be operated only from the type of power source indicated on the marking label. If you are not sure of the type of power supply to your home, consult your appliance dealer or local power company. For products intended to operate from battery power, or other sources, refer to the operating instructions.
15. Do not overload wall outlets and extension cords as this can result in a risk of fire or electric shock. Use only power source as indicated.
16. Never push objects of any kind into this product through openings as they may touch dangerous voltage points or short out parts that could result in fire or electric shock. Never spill or spray any type of liquid on the product.
17. Do not attempt to service this product yourself as opening or removing covers may expose you to dangerous voltage or other hazards. Refer all servicing to qualified service personnel.
18. Use replacement parts as specified by the manufacturer.
19. Upon completion of any service or repairs to this product, ask the service technician to perform safety checks to determine that the product is in proper operating condition.
20. Only use the adapter supplied with the product. Do not use other adapter.
21. The socket-outlet shall be installed near the equipment and shall be easily accessible.

UNPACKING THE DEVICE

When unpacking, ensure that the following elements are included:

- 1 x portable karaoke CD player
- 1 x microphone
- 1 x AC cable
- 1 x AV cable
- 1 x instruction manual

Note: Remove the shipping protector located inside the CD door before using the unit.

WARNING: All packaging materials, such as tape, plastic sheets, wire ties and tags are not part of this product and should be discarded.

POWER SOURCES

The portable karaoke CD player operates on AC 230 ~ 240V, 50Hz or with 8 x LR14/C size  batteries (not included).

AC operation

1. Check that the unit is switched off.
2. Insert the small end of the AC cable into the AC IN socket at the back of the unit.
3. Plug the other end of the AC cable into any convenient AC 230V ~ 50Hz power outlet.

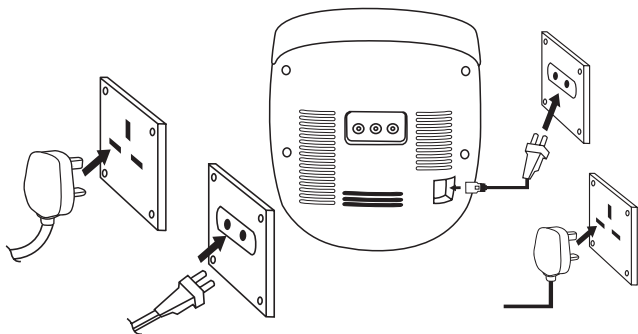

Batteries installation

1. To install the batteries, open the battery compartment located at the bottom of the unit by pressing on the arrows and then sliding it off in the direction indicated.
2. Insert 8 x LR14/C size batteries (not included) observing the polarity indicated in the battery compartment, and as per the diagram shown below.

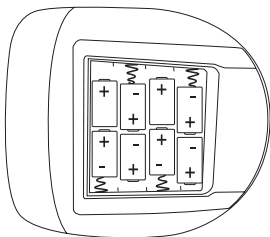

3. Replace the battery compartment cover.

Note: The AC power cable must be disconnected from the AC socket on the rear of the unit in order for the product to operate on battery power.

Non-rechargeable batteries are not to be recharged. Rechargeable batteries are to be removed from the product before being charged. Rechargeable batteries are only to be charged under adult supervision. Different types of batteries or new and used batteries are not to be mixed. Only batteries of the same or equivalent type as recommended are to be used. Batteries are to be inserted with the correct polarity. Exhausted batteries are to be removed from the product. The supply terminals are not to be short circuited. Do not throw batteries into a fire. Remove the batteries if you are not going to use the unit for a long period of time.

WARNING: Malfunction or loss of memory may be caused by strong frequency interference or electrostatic discharge. Should any abnormal function occur, remove the batteries and insert them again, or unplug the AC cable from the mains socket and plug it back in.

CARE AND MAINTENANCE

Caring for discs

- Treat the disc carefully. Handle the disc only by its edges. Never allow your fingers to come in contact with the shiny, unprinted side of the disc.
- Do not attach adhesive tape, stickers, etc. to the disc label.
- Clean the disc periodically with a soft, lint-free, dry cloth. Never use detergents or abrasive cleaners to clean the disc. If necessary, use a CD cleaning kit.
- If a disc skips or gets stuck on a section of the disc, it is probably dirty or damaged (scratched).
- When cleaning the disc, wipe in straight lines from the centre of the disc to the outer edge of the disc. Never wipe in circular motions.
- This unit is designed to play only compact discs bearing the identification logo as shown here. Other discs may not conform to the CD standard and may not play properly.
- Discs should be stored in their cases after each use to avoid damage.
- Do not expose discs to direct sunlight, high temperatures or dust, etc.
- Prolonged exposure or extreme temperatures can warp the disc.
- Do not stick or write anything on either side of the disc. Sharp writing instruments, or ink, may damage the surface.



Cleaning the unit

- To prevent fire or shock hazard, disconnect your unit from the AC power source when cleaning.
- If the cabinet becomes dusty, wipe it with a soft, dry dust cloth. Do not use any wax, polish sprays or abrasive cleaners on the cabinet.
- Never allow any water or other liquids to get inside the unit while cleaning.

LOCATION OF CONTROLS

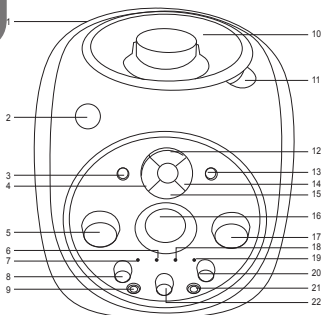

Front

1. Carrying handle
2. POWER button
3. REPEAT button
4. REW/SKIP ◀◀ button
5. VOLUME control
6. Play indicator
7. Power indicator
8. BALANCE control
9. Microphone jack 1
10. CD door
11. CD OPEN tab
12. PLAY/PAUSE ▶▶ button
13. PROGRAMME button
14. F. FWD/SKIP ▶▶▶ button
15. STOP ■ button
16. Display
17. MICROPHONE VOLUME control
18. Repeat indicator
19. Programme indicator
20. ECHO control
21. Microphone jack 2
22. AVC (Auto Voice) control

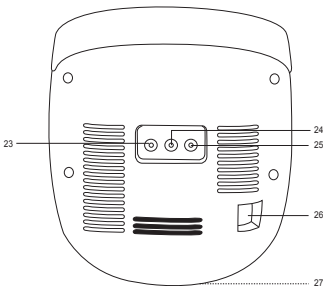

Back

23. Video out jack
24. Audio out (right) jack
25. Audio out (left) jack
26. AC IN jack
27. Battery compartment (bottom of unit)

CD OPERATION

To insert and play a CD

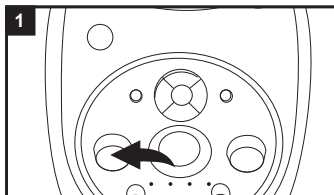

Set the VOLUME control to a low setting.

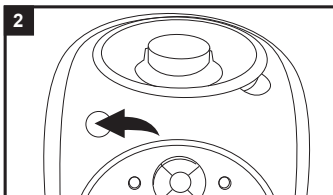

Press the POWER button to turn the unit on. The power indicator will light up.

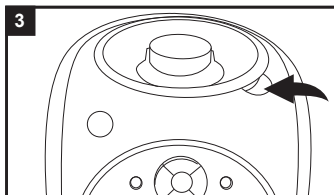

Lift up the CD OPEN tab to open the CD door. Insert a disc onto the centre spindle (label side up) and push down gently to make sure it is securely on the spindle. Close the CD door.

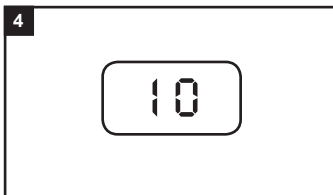

The CD player will read the disc and show the total number of tracks on the display.

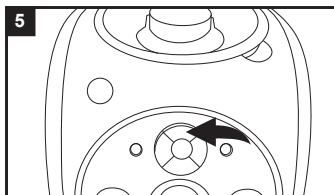

Press the PLAY/PAUSE  button to start playing the CD from the track 1. The play indicator will light up.

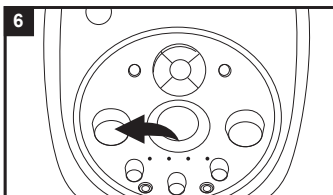

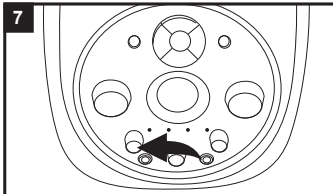

Adjust the VOLUME control as desired.

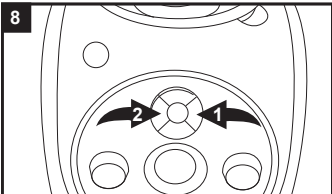

Adjust the **BALANCE** control as desired. Turn to the left to decrease the left speaker's volume and right to decrease the right speaker.



To skip forward or backward through the tracks, press and release the **F. FWD/SKIP**  or **REW/SKIP**  button. To select the previous track, press  twice.

CD only

To fast forward or rewind through a track, press and hold **F. FWD/SKIP**  or **REW/SKIP**  button.

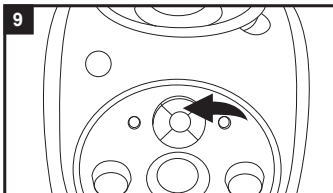

Press the **PLAY/PAUSE**  button to pause play at any time. Press it again to continue playing.

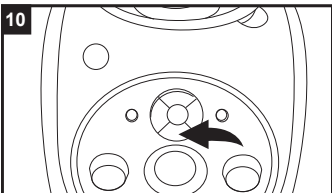

Press the **STOP** button  to stop the disc at any time.

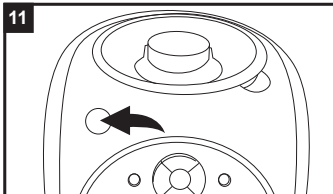





To turn the unit off, press the **POWER** button.

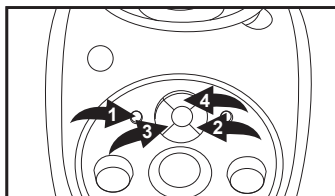

CD playback notes:

- The unit can play standard CDs or 3" singles.
- If a disc is inserted incorrectly, dirty or damaged, it will not play.
- As each track is played, the track number is shown on the display.
- To prevent damage to the disc, never open the CD door while the disc is rotating. Wait for the disc to stop before opening the CD door. Never touch the lens when the CD door is open.
- Do not use the carrying handle when playing a CD. The CD should only be used on a steady surface.
- Although this unit can read CD-R and CD-RW discs, in addition to normal CDs, the playability of those discs may be affected by the type of software that was used to create the discs, as well as the blank media you are using. 100% playability cannot be guaranteed. This is not an indication of a problem with this unit.

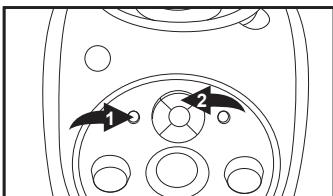

To repeatedly play 1 track

Press REPEAT once . The repeat indicator will flash. Press  or  to select a track and then press  to play.

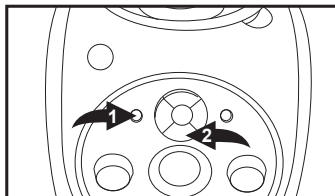

Press REPEAT twice . The repeat indicator is lit and steady. Press  to play.



Press REPEAT  until the repeat indicator goes out or press  to stop the CD.

CD PROGRAMMED PLAY

To programme the memory (up to 20 tracks)

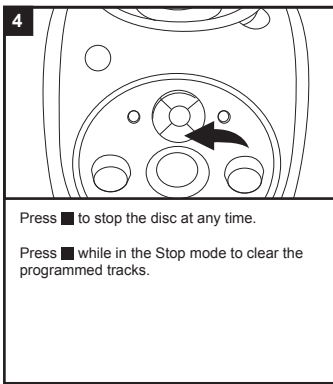
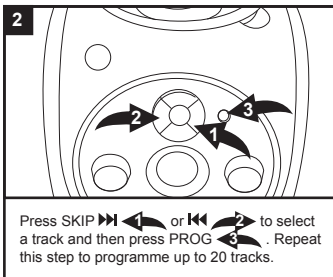
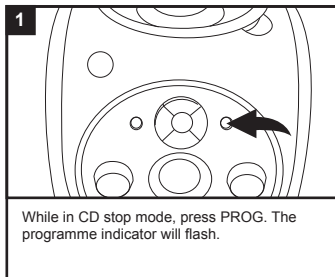

KARAOKE FUNCTION

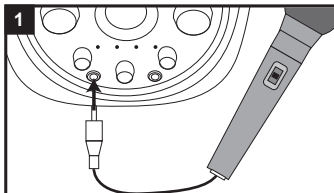

1 Connect the microphone jack to the microphone 1 or 2 socket on the karaoke player. Make sure the VOLUME control is turned to a low setting.

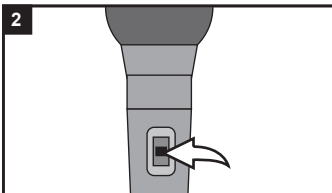

2 Slide the microphone switch to the ON position. To turn the microphone off, simply slide the switch to the OFF position.

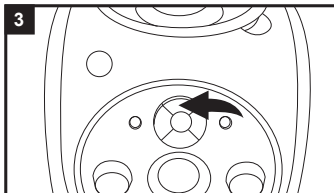

3 Press **II** to start playing the CD. **Note:** All CD functions such as fast forward, rewind, pause, repeat and programming work as normal when using the karaoke function.

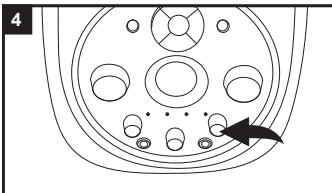

4 Rotate the ECHO control left to decrease the echo and right to increase it.

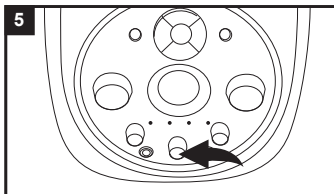

5 If you are using a multiplex CD you can adjust the AVC (Auto Voice Control) by turning the dial to change the volume level of the singer. If you turn the control to the left, you can mute the CD singer so that when you start singing only your voice can be heard. If you turn it to the right, the vocal tracks will play at the normal volume.

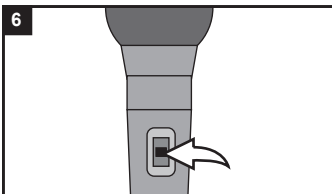

6 When you have finished using the karaoke, remember to turn the microphone off by sliding the switch to the OFF position.

Note:

- To avoid feedback noise such as a screeching sound, keep the microphone away from the speaker or reduce the volume level until the noise disappears.
- If you are using a multiplex CD, make sure the BALANCE control is set to the centre position so you can hear both the vocal and music tracks at an equal level.

CONNECTING TO YOUR TV AND OTHER SPEAKERS

You can connect your karaoke machine to the TV and play special CD+G (Graphics) discs so you read the lyrics on screen. You can also connect your karaoke player to other types of speakers.

Check your special karaoke compact disc has the CD+G mark on it.



Using your TV screen and karaoke machine speakers

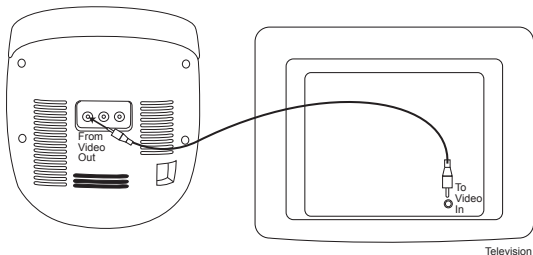

Connect the video jacks (yellow RCA plugs) to the karaoke player and TV.

Note: Your TV player must have an RCA type Video Input jack. You cannot connect it to the TV's aerial terminal.

Using your TV screen and speakers

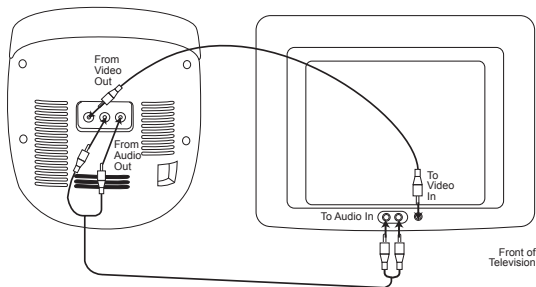

To use the speakers on your TV instead of your karaoke machine, connect the audio jacks (red and white RCA plugs) to your karaoke player and TV.

Note: If you have a mono TV set with only one audio in jack, you may need to buy a 'Y' adapter (stereo to mono) from your local electronics accessories store to combine the left and right stereo channels into a mono channel.

Using your TV screen and home stereo speakers

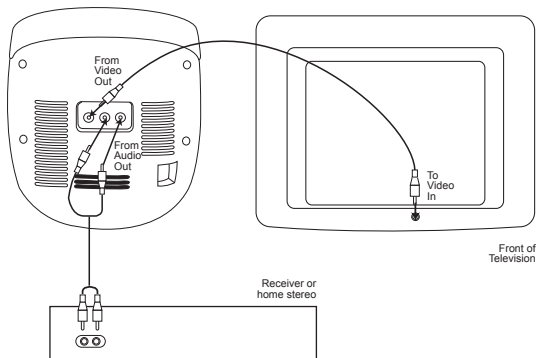

TROUBLESHOOTING GUIDE

SYMPTOM	CAUSE	SOLUTION
Compact Disc Player		
CD will not play.	Disc inserted incorrectly.	Insert disc with label side up.
	Disc is dirty, scratched or has moisture on it.	Wipe disc with a soft, clean cloth.
	AC power cable not connected or batteries are low.	Check the AC power cable connection or insert new batteries.
CD skips while playing.	CD compartment not closed.	Close CD compartment.
	Disc inserted incorrectly.	Insert disc with label side up.
	Disc is dirty, scratched or has moisture on it.	Wipe disc with a soft, clean cloth.
No sound.	AC power cable not connected or batteries are low.	Check the AC power cable connection or insert new batteries.
	Volume is too low.	Turn up the volume.
Karaoke		
Some vocals can be heard when Auto Voice Control is muted.	You can hear the backup vocals.	This is normal, only the main vocal(s) are to be reduced.
Feedback happens when singing.	The microphone(s) are too close to the unit or the microphone volume is too high.	Move the microphone(s) away from the unit or decrease the microphone volume.
I cannot hear myself on the microphone.	The microphone is not securely plugged in or turned on.	Check the microphone cable is plugged in correctly and that the switch on the microphone is turned to ON.
	The volume is too low.	Turn up the MICROPHONE VOLUME control.
Words do not appear on the TV screen.	Using a non-CD+G disc.	Check the logo matches the CD+G disc displayed in this manual. If it doesn't have the logo, change to a CD that has the CD+G logo.
	Video cable is incorrectly connected to TV.	Check connection.
	Source is not selected on TV.	Change TV source to match the location of the karaoke connection (i.e. VIDEO 1).

SPECIFICATIONS

General

Power supply	AC 230-240V, 50Hz, or DC 12V \equiv (1.5V \equiv LR14/C size batteries x 8, not included)
Speaker	2 x 2W, 8 Ohms
Output power	2 x 1W
Dimensions	7.25 (W) x 8 (L) x 7.5 (H) inches
Weight	4lbs

CD section

Disc diameter	4.72" (120mm) 3.15" (80mm) Single CD
Optical source	Semiconductor laser

MAINTENANCE

To prevent fire or shock hazard, disconnect your unit from the AC power source when cleaning. The finish on your unit may be cleaned with a dust cloth and cared for as other furniture. Use a soft, clean cloth moistened with plain, lukewarm water to clean the exterior of the unit. Use caution when cleaning and wiping the plastic parts. Mild soap and a damp cloth may be used on the front panel.

WARRANTY

This product is covered by our 2-years warranty.

For any claim under the warranty or after sale service, please contact your distributor and present a valid proof of purchase. Our warranty covers any manufacturing material and workmanship defect, with the exception of any deterioration arising from the non-observance of the instruction manual or from any careless action implemented on this item (such as dismantling, exposition to heat and humidity, etc.). It is recommended to keep the packaging for any further reference.

In a bid to keep improving our services, we could implement modification on the colours and the details of the product shown on the packaging.

NOTE: Please keep this instruction manual, it contains important information.

Reference: K5000HM

Designed and developed in Europe – Made in China

© 2010 LEXIBOOK®

© Disney

United Kingdom & Ireland

For any further information, please call Helpline: 0808 1003015

www.lexibook.com



This product is not a toy.



Environmental Protection

Unwanted electrical appliances can be recycled and should not be discarded along with regular household waste! Please actively support the conservation of resources and help protect the environment by returning this appliance to a collection centre (if available).



PRECAUCIONES DE SEGURIDAD



PRECAUCIÓN

RIESGO DE DESCARGA ELÉCTRICA NO ABRIR



PRECAUCIÓN: PARA REDUCIR EL RIESGO DE DESCARGA ELÉCTRICA, NO RETIRE LA CUBIERTA (O PARTE TRASERA). NO HAY PIEZAS EN EL INTERIOR SUSCEPTIBLES DE SER MANIPULADAS POR EL USUARIO. EN CASO DE AVERÍA, SOLICITE ASISTENCIA TÉCNICA DE PERSONAL CUALIFICADO.



El símbolo del rayo dentro de un triángulo equilátero, advierte al usuario de la presencia de “tensiones peligrosas”, sin aislamiento, en el interior del equipo, que pueden ser de magnitud suficiente como para constituir un riesgo de descarga eléctrica para las personas.



El signo de exclamación dentro de un triángulo equilátero advierte al usuario de la existencia de instrucciones importantes de mantenimiento (revisión) y funcionamiento en la literatura que acompaña al equipo.



PELIGRO: Radiación láser invisible y peligrosa si se abre el equipo con el bloqueo de seguridad defectuoso o si se anula éste. Evite la exposición directa al haz láser.

ADVERTENCIA:

- Para reducir riesgos de descarga eléctrica o de incendio, no exponga este equipo a la lluvia o a la humedad.
- No exponga el equipo a goteras o salpicaduras, y no coloque sobre él objetos con líquidos, como por ejemplo jarrones.
- El enchufe de red se utiliza como dispositivo de desconexión; debe mantenerse accesible de manera que sea fácil desconectarlo en cualquier momento.
- Para desconectar completamente el aparato de la red eléctrica, debe desconectarse de la pared el enchufe de red.

PROTECTORES DE SOBRETENSIÓN

Se recomienda utilizar un protector de sobretensión para la conexión a la red CA. Las tormentas y sobretensiones no están cubiertas por la garantía de este producto.

SEGURIDAD LÁSER

Este quipo emplea un sistema óptico de rayo de láser en el mecanismo de CD, diseñado con un sistema de seguridad incorporado. No intente desmontarlo: en caso necesario, solicite ayuda a personal cualificado. La exposición a este rayo de luz láser invisible puede dañar al ojo humano.

CLASS 1
LASER PRODUCT

ESTE ES UN PRODUCTO LÁSER DE CLASE 1. EL USO DE CONTROLES, AJUSTES O PROCEDIMIENTOS DISTINTOS DE LOS QUE SE DESCRIBEN EN ESTE MANUAL, PUEDEN SER CAUSA DE EXPOSICIÓN PELIGROSA AL RAYO LÁSER.

INSTRUCCIONES DE SEGURIDAD

LEA ESTA SECCIÓN ANTES DE UTILIZAR ESTE EQUIPO.

Antes de utilizar el equipo, asegúrese de leer con cuidado todas las instrucciones de funcionamiento. Tenga en cuenta que estas son precauciones generales y puede que no tengan aplicación a su equipo.

1. Lea estas instrucciones.
2. Guarde estas instrucciones.
3. Respete todas las advertencias.
4. Siga todas las instrucciones.
5. No utilice este producto cerca del agua o en un ambiente húmedo, por ejemplo junto a una bañera, palangana de fregar, fregadero o cuba de lavado, ni sobre una superficie húmeda, o cerca de una piscina.
6. Desenchufe el equipo de la red eléctrica antes de proceder a su limpieza. No utilice detergentes líquidos ni de aerosol. Pueden dañar la pantalla. Utilice solo un paño suave seco para limpiarlo.
7. En la carcasa y en la parte trasera o en la parte inferior se han dispuesto rendijas y aberturas para proporcionar ventilación al equipo y asegurar así un funcionamiento fiable y evitar el recalentamiento. Estas aberturas nunca deben estar bloqueadas o cubiertas. Nunca obstruya las aberturas colocando el equipo en una cama, sofá, alfombrilla o superficies similares. Este producto no debe colocarse nunca cerca o sobre un radiador o cualquier otra fuente de calor. Este producto no debe colocarse nunca en un habitáculo, como una librería o un rack, a menos que se proporcione una ventilación adecuada o que se hayan seguido las instrucciones del fabricante.

8. El producto debe colocarse apartado de fuentes de calor, como radiadores, calentadores, estufas u otros productos (incluyendo amplificadores) que generen calor.
9. No anule la función de seguridad del enchufe polarizado o con toma de tierra. Un enchufe polarizado tiene dos conectores planos, uno más ancho que el otro. Un enchufe con toma de tierra tiene dos conectores más una tercera borna para tierra. El conector plano más ancho o la tercera borna se proporcionan para su seguridad. Si el enchufe suministrado no encaja en su enchufe de red, consulte con un electricista para que sustituya el enchufe de tipo obsoleto.
10. Proteja el cable de alimentación para evitar que se pise o se pille, particularmente en las zonas de los enchufes, enchufes auxiliares y en el lugar por el que sale el cable del equipo.
11. Utilice únicamente los complementos o accesorios especificados por el fabricante.
12. Desenchufe este equipo durante las tormentas eléctricas o cuando no se vaya a utilizar durante un periodo largo de tiempo.
13. Confíe todas las reparaciones a personal de reparación cualificado. Es necesaria la reparación cuando el equipo sufra cualquier tipo de daño, como deterioro del cable de alimentación o del enchufe, caída de líquido sobre el mismo, introducción de objetos dentro del equipo, o cuando el equipo haya estado expuesto a la lluvia o a la humedad, o no funcione normalmente o se haya dejado caer.
14. Este producto debe alimentarse únicamente con el tipo de alimentación eléctrica indicada en la etiqueta. Si no está seguro del tipo de alimentación eléctrica disponible en su hogar, consulte a su instalador o a la compañía de electricidad local. Para productos que funcionan con pilas o con otro tipo de alimentación, consulte las instrucciones de funcionamiento.
15. No sobrecargue los enchufes de la pared ni los cables de extensión, ya que esto puede ser causa de incendios y de descargas eléctricas.
16. Nunca empuje ningún objeto a través de las aberturas del equipo, ya que puede entrar en contacto con puntos de tensión peligrosa o producir cortocircuitos con el consiguiente riesgo de incendio y de descarga eléctrica. Nunca emplee sobre el equipo pulverizadores de ningún tipo y evite cualquier salpicadura.
17. No intente reparar este producto usted mismo; abrir o retirar las cubiertas le expone a tensiones peligrosas y otros riesgos. Confíe todas las reparaciones a personal de reparación cualificado.
18. Cuando sea necesario sustituir un componente, asegúrese de que el técnico de reparación utiliza los componentes especificados por el fabricante o aquellos que tengan las mismas características que los componentes originales. Sustituciones no autorizadas de componentes pueden ser causa de incendio, descarga eléctrica y otros riesgos.
19. Después de realizada cualquier revisión o reparación en este producto, solicite al técnico que realice las comprobaciones de seguridad necesarias para asegurar que el producto funciona en condiciones correctas.

20. Utilice únicamente el adaptador de corriente suministrado con el producto.
No utilice ningún otro adaptador.
21. La toma de corriente deberá estar instalada cerca del aparato y estar fácilmente accesible durante su utilización.

DESEMBALAJE DEL PRODUCTO

Cuando desembale el equipo, asegúrese de que están incluidos los siguientes elementos:

- 1 reproductor portátil de CD con karaoke
- 1 micrófono
- 1 cable de red eléctrica
- 1 cable AV
- 1 manual de instrucciones

NOTA: retire el protector de tránsito situado en el interior de la puerta de CD antes de utilizar el aparato.

¡ADVERTENCIA! Todos los elementos utilizados para el embalaje, como por ejemplo cintas, recubrimientos plásticos, ataduras metálicas y etiquetas no forman parte de este reproductor de CD y, por lo tanto, deberán desecharse.

ALIMENTACIÓN ELÉCTRICA

El reproductor portátil de CD para karaoke funciona con la red eléctrica CA 230-240 V, 50 Hz, o con 8 pilas  de tamaño LR14/C (no incluidas).

Funcionamiento CA

1. Compruebe que el equipo esté apagado.
2. Introduzca el extremo pequeño del cable CA en el conector de entrada de CA en la parte trasera de la unidad.
3. Enchufe el otro extremo del cable CA en una toma de red CA adecuada de 230 V, 50Hz.

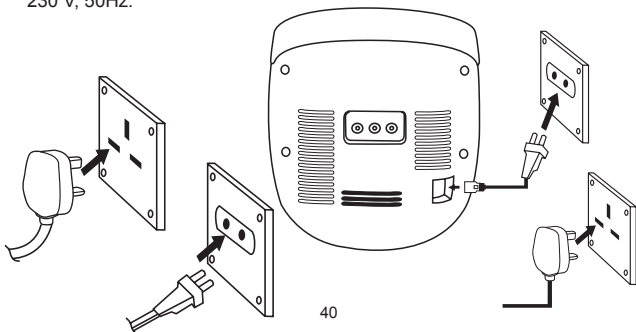

Colocación de las pilas

1. Para colocar las pilas, abra el compartimento de las pilas, situado en la parte inferior de la unidad, pulsando sobre las flechas de la tapa y retirándola hacia fuera en la dirección indicada.
2. Coloque 8 pilas de tamaño LR14/C (no incluidas) en la posición adecuada, de acuerdo con las marcas de polaridad que se muestran en el interior del compartimento de las pilas, tal como se muestra en la figura más abajo.

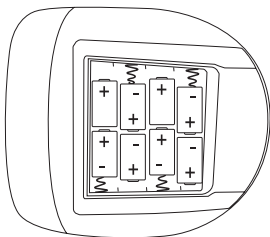

3. Vuelva a colocar la tapa del compartimento.

Nota: Para que la unidad funcione con las pilas, debe desconectarse de la parte trasera de la unidad el cable de red eléctrica CA.

No intentes nunca recargar baterías no recargables. Para cargar las pilas recargables, retíralas antes del equipo. Las pilas recargables deben recargarse siempre bajo la supervisión de un adulto. No mezcles pilas de distinto tipo, o pilas nuevas con pilas usadas. Utiliza únicamente baterías del tipo recomendado o equivalente. Cuida siempre de colocar las baterías en la posición correcta, de acuerdo con la polaridad indicada en el compartimento. Retira de la unidad las pilas gastadas. No permitas que entren en contacto eléctrico los terminales de las pilas. No tires las pilas al fuego. Antes de almacenar la unidad por un periodo largo de tiempo, retira la pila.

¡ADVERTENCIA! Las descargas electrostáticas o interferencias de una frecuencia fuerte podrán causar el funcionamiento anormal del aparato o la pérdida de los datos almacenados en la memoria. En caso de observarse algún funcionamiento anormal, retire las pilas y vuelva a insertarlas, o bien desenchufe el cable de alimentación eléctrica de la toma de corriente y vuelva a enchufarlo.

Cuidado de los discos

- Trata con cuidado los discos. Sostén los discos sólo por sus bordes. Nunca deje que sus dedos entren en contacto con la superficie brillante, en la cara no impresa del disco.
- No coloque cinta adhesiva, pegatinas, etc. sobre la etiqueta del disco.
- Limpia el disco periódicamente con un paño suave, seco y sin pelusa. Nunca uses detergentes limpiadores o abrasivos para limpiar el disco. Si es necesario, usa un kit de limpieza de discos CD.
- Si un disco salta o se queda repitiendo una misma parte, probablemente esté sucio o dañado (rayado).
- Al limpiar el disco, frota en línea recta desde el centro del disco hacia el borde. Nunca frotes con movimiento circular.
- Los discos deben almacenarse en sus estuches después de su uso para evitar que se dañen.
- No expongas los discos a la luz directa del sol, a las altas temperaturas, al polvo, etc.
- Exposiciones prolongadas al sol, o extremas temperaturas pueden combar el disco.
- No pegues ni escribas nada en ninguna de las caras de los discos. Los instrumentos afilados, o la tinta, pueden dañar la superficie.



COMPACT
disc
DIGITAL AUDIO

Limpieza de la unidad

- Para evitar fuego o peligro de descarga eléctrica, desconecta la unidad de la red eléctrica de CA antes de proceder a su limpieza.
- El acabado de la unidad puede limpiarse con un paño de polvo y requiere los cuidados de cualquier otro aparato. Ten cuidado cuando limpies y frotes las partes de plástico.
- Para el panel frontal puedes utilizar un paño húmedo y jabón suave.

SITUACIÓN DE LOS CONTROLES

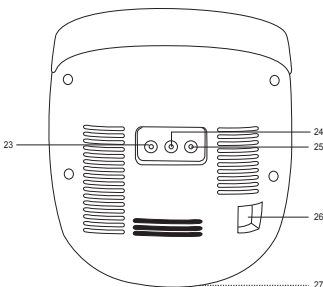
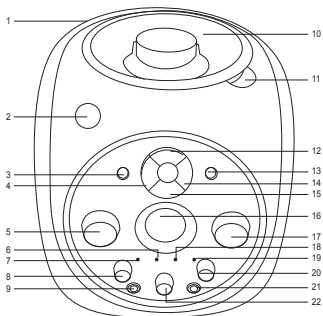

Frontal

1. Asa de transporte
2. Botón POWER [ENCENDIDO]
3. Botón REPEAT [REPETIR]
4. Botón RETROCESO RÁPIDO/SALTO ◀◀
5. Control de VOLUMEN
6. Indicador de reproducción
7. Indicador de encendido
8. Control de BALANCE
9. Conector 1 para micrófono
10. Puerta del CD
11. Pestaña para apertura del CD
12. Botón REPRODUCIR/PAUSA ▶▶
13. Botón PROGRAMA
14. Botón AVANCE RÁPIDO ▶▶
15. Botón de PARADA ■
16. Pantalla
17. Control de VOLUMEN DEL MICRÓFONO
18. Indicador de modo de repetición
19. Indicador de programa
20. Control de ECO
21. Conector 2 para micrófono
22. Control AVC
(Control automático para voz)

Trasera

23. Conector de salida de vídeo
24. Conector de salida de audio (derecho)
25. Conector de salida de audio (izquierdo)
26. Conector de entrada de red CA
27. Compartimento de las pilas

FUNCIONAMIENTO DEL CD

Para introducir un CD

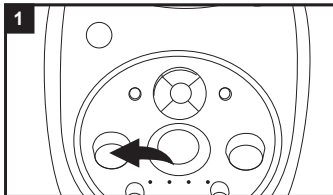

Ponga el control de **VOLUMEN** en un valor bajo.

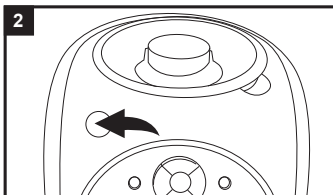

Pulse el botón **POWER [ENCENDIDO]** para encender la unidad. El indicador de encendido se iluminará.

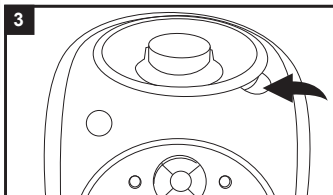

Levante la lengüeta de apertura del CD para abrir el compartimento del CD. Introduzca un disco en el eje central (la etiqueta hacia arriba) y empujelo suavemente hacia abajo para asegurar que se encaja en el eje. Cierre la puerta del CD.

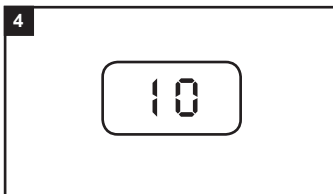

El reproductor de CD leerá el disco y la pantalla mostrará el número total de pistas del disco.

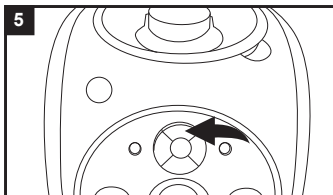

Pulse el botón **REPRODUCIR/PAUSA** para comenzar la reproducción del CD desde la pista 1. El indicador de reproducción se iluminará.

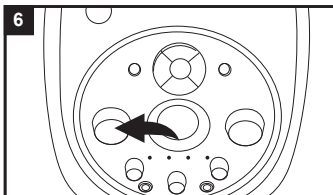



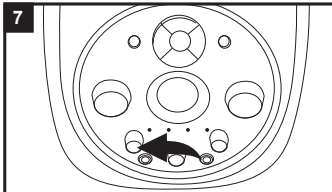

Ajuste el control de **VOLUMEN** a su gusto.

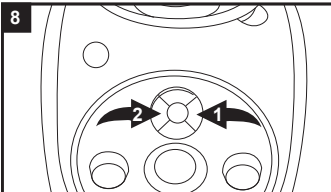





Ajuste el control de **BALANCE** a su gusto. Gírelo hacia la izquierda para disminuir el volumen del altavoz izquierdo, y hacia la derecha para disminuir el volumen del altavoz izquierdo.



Para saltar en una pista hacia delante o hacia atrás, pulse y suelte el botón **AVANCE RÁPIDO/SALTO**   o el botón **RETROCESO RÁPIDO/SALTO**   respectivamente. Para seleccionar la pista anterior pulse dos veces el botón .

Sólo CD

Para desplazarse rápidamente por una pista hacia delante o hacia atrás, mantenga pulsado el botón **AVANCE RÁPIDO/SALTO**   o el botón **RETROCESO RÁPIDO/SALTO**  , respectivamente.

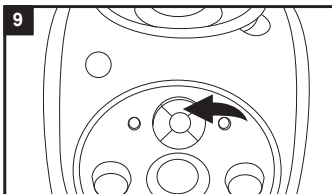

Pulse el botón **REPRODUCIR/PAUSA**  para hacer una pausa en la reproducción en cualquier momento. Púlselo de nuevo para continuar la reproducción.

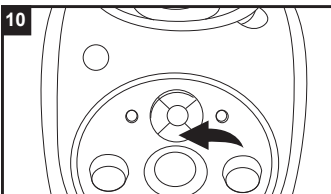

Pulse el botón **STOP [PARO]**  para detener la reproducción en cualquier momento.

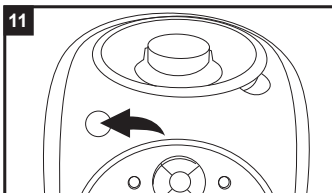

Para apagar la unidad, pulse el botón **POWER [ENCENDIDO]**.

Notas sobre la reproducción de discos CD:

- La unidad puede reproducir discos CD estándar o discos de 3" simples.
- El equipo no puede reproducir un disco dañado, sucio o incorrectamente colocado.
- La pantalla mostrará en cada momento el número de pista que se está reproduciendo.
- Para evitar dañar los discos, nunca abra la puerta del CD mientras el disco esté girando. Espere a que se detenga el disco para abrir la puerta del CD. Cuando la puerta del CD esté abierta, tenga cuidado de no tocar la lente.
- No utilice el asa de transporte cuando se esté reproduciendo un CD. El equipo debe utilizarse únicamente sobre una superficie estable.
- Aunque este equipo puede leer discos CD-R y CD-RW, además de los discos CD normales, la reproducción de ese tipo de discos puede verse afectado por el tipo de software utilizado para crear los discos, así como por el tipo de disco que se está utilizando. No se garantiza al 100% que puedan ser reproducidos. Esto no indica que exista un problema con el equipo.

Para repetir repetidamente una pista Para repetir repetidamente todas las pistas

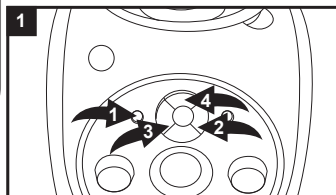

Pulse el botón REPEAT [REPETIR] una vez. El indicador "repeat" ["repetir"] parpadeará. Pulse el botón ó para seleccionar una pista y pulse luego el botón para que comience la reproducción.

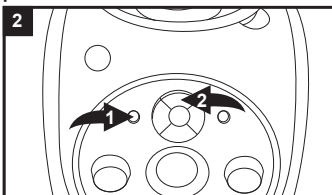

Pulse dos veces el botón REPEAT [REPETIR] . El indicador "repeat" ["repetir"] se enciende de manera continua. Pulse para que comience la reproducción.

Para cancelar la función de repetición

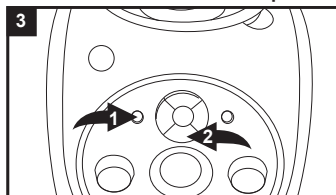

Pulse el botón REPEAT [REPETIR] hasta que se apague el indicador "repeat" ["repetir"], o pulse el botón para detener la reproducción.

REPRODUCCIÓN PROGRAMADA DE UN CD

Para programar la secuencia (hasta 20 pistas)

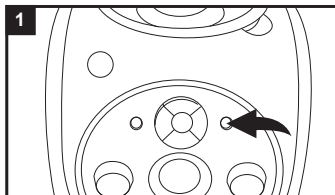

1
En modo stop, pulse PROG [PROGRAMA]. El indicador "programme" ["programa"] parpadeará.

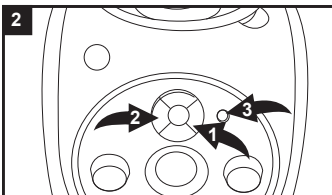

2
Pulse el botón SKIP ►► ◀◀ ó ◀◀ ►► para seleccionar una pista y pulse luego el botón PROG [PROGRAMA] ◀◀. Repita este paso para programar más pistas (hasta 20 pistas).

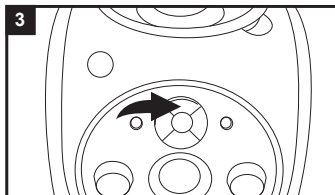

3
Pulse ►► para que comience la reproducción de la secuencia de pistas programada.

Puede utilizar los botones ►► ◀◀ ó ◀◀ ►► para saltar a través de las pistas programadas, hacia delante o hacia atrás, respectivamente.

Puede pulsar dos veces el botón REPEAT [REPETIR] para que se repita la reproducción de todas las pistas programadas. La unidad continuará la reproducción repetida hasta que pulse el botón ■.

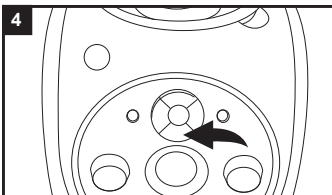

4
Pulse el botón ■ para detener la reproducción en cualquier momento.

Para borrar la programación, pulse el botón ■ estando en modo de paro.

FUNCIONAMIENTO DEL KARAOKE

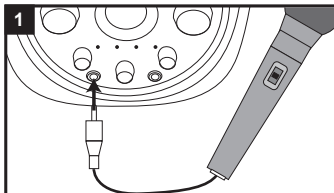

1 Conecte la clavija del micrófono al conector 1 ó 2 del reproductor de karaoke. Asegúrese de que el control de VOLUMEN esté en un valor bajo.

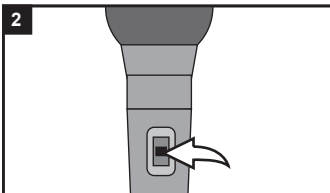

2 Desplace el interruptor del micrófono a la posición ON. Para apagar el micrófono, simplemente desplace el interruptor a la posición OFF.

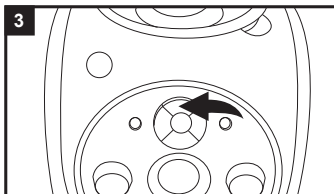

3 Pulse **▶||** para que comience la reproducción del CD. **Nota:** Cuando se utiliza la función karaoke, están disponibles todas las funciones normales del reproductor de CD, como avance y retroceso rápido, pausa, repetición y reproducción programada.

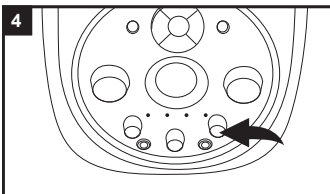

4 Gire el mando ECHO [ECO] hacia la izquierda para disminuir el eco, o en el sentido contrario para aumentarlo.

5

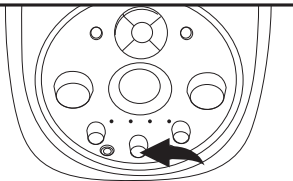

Si utiliza un CD grabado en multiplex, puede ajustar el AVC (Control automático de voz) girando el dial para cambiar el nivel del volumen del cantante. Si gira el mando hacia la izquierda, puede anular la voz del CD, de manera que al comenzar a cantar por el micrófono solo se oír su voz. Si lo gira hacia la izquierda, se reproducirán las pistas de voz con su volumen normal.

6

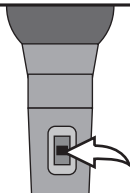

Cuando haya terminado de utilizar el karaoke, recuerde desconectar el micrófono deslizando el interruptor a la posición OFF.

Nota:

- Para evitar ruido debido a la realimentación a través del micrófono, lo que se percibe como un pitido, manténgalo apartado de los altavoces o baje el volumen hasta que desaparezca el ruido.
- Si está utilizando un CD grabado en multiplex, asegúrese de que el control de BALANCE esté ajustado en la posición central, de manera que se oigan tanto las pistas de voces como las de música con el mismo volumen.

CONEXIÓN AL TELEVISOR Y A OTROS EQUIPOS

Puede conectar el karaoke a su televisor y reproducir discos especiales CD+G (gráficos), de manera que pueda leer la letra de las canciones en la pantalla. También puede conectar el reproductor de karaoke a otros tipos de altavoces.

Compruebe que su disco compacto especial para karaoke esté marcado con la etiqueta CD+G.



Para utilizar la pantalla de su televisor y los altavoces de la máquina de karaoke

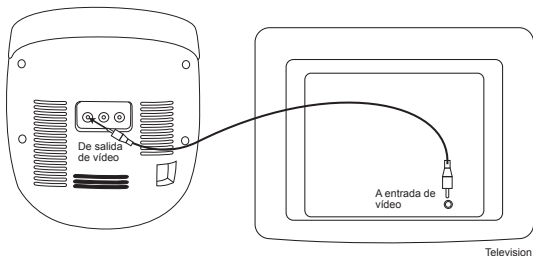

Enchufe la clavija de vídeo (clavija amarilla tipo RCA) al reproductor de karaoke y al televisor.

Nota: Su televisor debe tener un conector de entrada de vídeo de tipo RCA. No puede conectar el reproductor a la antena de un televisor.

Para utilizar la pantalla y los altavoces de su televisor

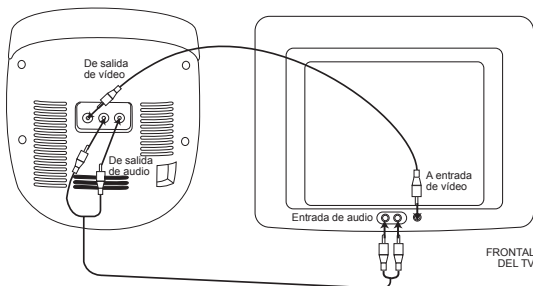

Para utilizar los altavoces de su televisor en vez de los del reproductor, conecte las clavijas de audio (clavijas roja y blanca de tipo RCA) al reproductor de karaoke y al televisor.

Nota: Si tiene un televisor monoaural con solo un conector de audio, puede que necesite adquirir un adaptador en 'Y' (estéreo a mono) en un comercio de accesorios de electrónica para combinar los canales izquierdo y derecho estéreos en un solo canal monoaural.

Para utilizar la pantalla de su televisor y unos altavoces “Home estéreo”

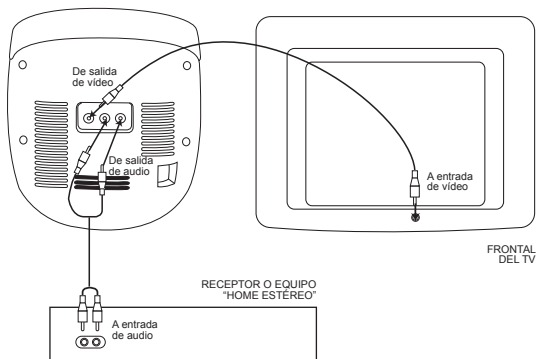

Para utilizar unos altavoces “home estéreo” y la pantalla del televisor, conecte las clavijas de audio al reproductor y al equipo “home estéreo”. Enchufe las clavijas de vídeo al reproductor de karaoke y al televisor.

RESOLUCIÓN DE PROBLEMAS

SÍNTOMA	CAUSA	SOLUCIÓN
Reproductor de disco compacto		
No se reproduce el CD.	Disco incorrectamente insertado.	Introduzca el CD con la etiqueta hacia arriba.
	El disco está sucio, rayado o tiene humedad.	Limpie el disco con un paño suave húmedo.
	El cable para la red eléctrica CA no está conectado o las pilas están demasiado gastadas.	Compruebe la conexión con la toma de red eléctrica o coloque pilas nuevas.
El CD "salta" al reproducir.	Compartimiento del CD abierto.	Cerrar el compartimiento del CD.
	Disco incorrectamente insertado.	Introduzca el CD con la etiqueta hacia arriba.
	El disco está sucio, rayado o tiene humedad.	Limpie el disco con un paño suave húmedo.
No hay sonido.	El cable para la red eléctrica CA no está conectado o las pilas están demasiado gastadas.	Compruebe la conexión con la toma de red eléctrica o coloque pilas nuevas.
	El volumen está demasiado bajo.	Suba el volumen.
Karaoke		
Pueden oírse algunas voces cuando el control automático de voz está en la posición de silencio.	Puede que oiga las voces de acompañamiento.	Esto es normal, sólo se reducen las voces principales.
Hay acoplamiento de la señal cuando se canta.	El micrófono o los micrófonos están muy próximos a la unidad, o el volumen del micrófono está muy alto.	Aleje el micrófono o los micrófonos de la unidad o disminuya el volumen del micrófono.
No se puede oír a la persona que está cantando por el micrófono.	El micrófono no está correctamente enchufado o no está encendido.	Compruebe que el micrófono esté correctamente enchufado y que su interruptor esté en la posición ON.
	El volumen está demasiado bajo.	Suba el volumen del micrófono con el mando correspondiente.

Las palabras no aparecen en la pantalla del televisor.	Está utilizando un disco que no es CD+G.	Compruebe que el logotipo del disco CD+G corresponde con el que se muestra en este manual. Si no tiene ese logotipo, cambie el disco a uno de tipo CD+G que muestre ese logotipo.
	El cable de vídeo no está correctamente conectado al televisor.	Compruebe la conexión.
	No se ha seleccionado adecuadamente la fuente de vídeo en el televisor.	Cambie la fuente de vídeo del televisor para que coincida con la conexión del karaoke (por ejemplo, VIDEO 1).

ESPECIFICACIONES

General

Alimentación eléctrica	CA 230-240 V, 50 Hz, 6 CC = 12 V (8 pilas de 1,5 V tamaño LR14/C, no incluidas)
Altavoces	2 x 2 W, 8 Ohm
Potencia de salida	2 x 1 W
Dimensiones	18,5 (ancho) x 20,3 (largo) x 19 (alto) cm
Peso	1,8 kg

Sección de CD

Diámetro del disco	4,72" (120 mm) 3,15" (80 mm) CD único
Fuente óptica	Láser semiconductor

MANTENIMIENTO

Para evitar fuego o peligro de descarga eléctrica, desconecta la unidad de la red eléctrica de CA antes de proceder a su limpieza. El acabado de la unidad puede limpiarse con un paño de polvo y requiere los mismos cuidados que cualquier otro aparato. Utiliza un paño blando, limpio, humedecido con agua natural tibia para limpiar el exterior de la unidad. Ten cuidado cuando limpies y frotes las partes de plástico. Para el panel frontal puedes utilizar un paño húmedo y jabón suave.

GARANTÍA

Este producto tiene una garantía de 2 años.

Para cualquier reclamación sobre la garantía o servicio posventa, contacte con su distribuidor y presente una prueba válida de compra. Nuestra garantía cubre cualquier defecto de fabricación por material o por mano de obra, con excepción de cualquier deterioro que resulte de la inobservancia de las instrucciones de este manual, o de alguna acción imprudente realizada sobre la unidad (como desmontarla, exposición al calor o a la humedad, etc.). Se recomienda conservar el embalaje para consultas en el futuro.

En nuestro compromiso por mejorar nuestros servicios, podrían haberse realizado modificaciones en los colores y detalles del producto mostrado en el embalaje.

NOTA: Conserve este manual de instrucciones ya que contiene información importante.

Referencia: K5000HM

Diseñado y desarrollado en Europa – Fabricado en China

©2010 LEXIBOOK®

© Disney

España

Servicio atención al cliente: 902367933

www.lexibook.com



Este producto no es un juguete.



Protección medioambiental

¡Los aparatos eléctricos pueden ser reciclados y no deben ser desechados junto con la basura doméstica habitual! Apoye activamente el aprovechamiento racional de los recursos y ayude a proteger el medio ambiente enviando este producto a un centro de recolección para reciclaje (en caso de estar disponible).



PRECAUÇÕES DE SEGURANÇA



CUIDADO

RISCO DE CHOQUE ELÉCTRICO NÃO ABRIR



CUIDADO: PARA REDUZIR O RISCO DE CHOQUE ELÉCTRICO, NÃO RETIRE A COBERTURA DIANTEIRA OU TRASEIRA. NÃO EXISTEM PEÇAS QUE POSSAM SER REPARADAS PELO UTILIZADOR NO INTERIOR. A REPARAÇÃO DEVERÁ SER FEITA POR PESSOAL QUALIFICADO.



O trovão com uma seta dentro de um triângulo equilátero serve para avisar o utilizador da presença de "voltagem perigosa" sem isolamento dentro da estrutura do produto, que pode ser suficiente para constituir risco de choque eléctrico.



O ponto de exclamação dentro de um triângulo equilátero serve para alertar o utilizador da presença de instruções de funcionamento e manutenção importantes (reparação) nos manuais que acompanham o aparelho.



PERIGO: Radiação a laser invisível ou perigosa quando a abertura e as ligações estão em falta ou defeituosas. Evite a exposição directa ao raio.

AVISO:

- Para reduzir o risco de fogo ou de choque eléctrico, não exponha este aparelho à chuva ou humidade.
- O aparelho não deverá ser exposto a pingos ou borrifos e não deve colocar objectos com líquidos, como vasos, em cima do aparelho.
- A ficha é usada como sistema para desligar o aparelho e esta deverá estar sempre em boas condições de funcionamento.
- Para desligar completamente o aparelho da alimentação, deverá retirar por completo a ficha da tomada.

PROTECÇÃO CONTRA ONDULAÇÃO DE CORRENTE

Recomendamos que use uma protecção contra ondulação de corrente. As trovoadas e ondulações de corrente NÃO SÃO abrangidas pela nossa garantia do produto.

SEGURANÇA DO LASER

Esta unidade utiliza um sistema de raio laser óptico no mecanismo do CD, criado com protecções incorporadas. Não tente desmontar, consulte pessoal qualificado para proceder à reparação. A exposição a este raio laser invisível pode ser prejudicial ao olho humano.

CLASS 1
LASER PRODUCT

ESTE É UM PRODUTO A LASER DE CLASSE 1. A UTILIZAÇÃO DE CONTROLOS, AJUSTES OU PROCEDIMENTOS PARA ALÉM DOS AQUI ESPECIFICADOS PODE DAR ORIGEM A UMA EXPOSIÇÃO PERIGOSA AO RAIOS LASER.

INSTRUÇÕES DE SEGURANÇA

POR FAVOR, LEIA ANTES DE UTILIZAR ESTE EQUIPAMENTO.

Antes de usar a unidade, certifique-se de que lê com atenção todas as instruções de funcionamento. Tenha em conta que estas são precauções gerais e podem não abranger a sua unidade.

1. Leia estas instruções.
2. Guarde estas instruções.
3. Preste atenção a todos os avisos.
4. Siga todas as instruções.
5. Não use este produto perto de água ou humidade, por exemplo, perto de uma banheira, lavatório, lava-loiça ou tina, numa cave húmida ou perto de uma piscina.
6. Desligue a ficha deste produto da tomada antes de proceder à limpeza. Não use produtos de limpeza líquidos nem aerossóis. Estes podem danificar o ecrã. Use apenas um pano seco para proceder à limpeza.
7. As ranhuras e entradas na estrutura e na parte traseira ou inferior existem para a ventilação, para assegurar um funcionamento correcto do produto e para o proteger do sobreaquecimento. Estas aberturas não podem ser bloqueadas nem cobertas. As aberturas nunca devem ser bloqueadas, colocando o produto numa cama, sofá, tapete ou outra superfície semelhante. Este produto nunca deve ser colocado perto ou por cima de um radiador ou outra fonte de calor. Este produto não deve ser colocado em locais como estantes ou grelhas, a não ser que exista uma ventilação adequada, ou se as instruções do fabricante forem seguidas.

8. Não coloque o aparelho perto de fontes de calor, como radiadores, registadores de calor, fornos ou outros aparelhos (incluindo amplificadores) que produzam calor.
9. Não danifique a segurança da ficha polarizada ou com ligação à terra. Uma ficha polarizada tem dois dentes, um maior do que o outro. Uma ficha com ligação à terra tem dois dentes e um terceiro dente da ligação à terra. O dente mais largo ou o terceiro dente existem para sua segurança. Se a ficha fornecida não couber na sua tomada, consulte um electricista especializado para proceder à substituição da tomada obsoleta.
10. Não deixe que passem por cima do fio da alimentação e proteja-o de dobras, especialmente perto da ficha, receptáculos de conveniência e no local onde o fio sai do aparelho.
11. Use apenas acessórios especificados pelo fabricante.
12. Retire a ficha deste aparelho da tomada durante tempestades ou quando não for usado durante um longo período de tempo.
13. Consulte pessoal qualificado para proceder a todo o tipo de reparações. O aparelho tem de ser reparado quando for danificado de algum modo, como danos no fio ou na ficha, derrames de líquidos no aparelho, exposição do aparelho à chuva ou humidade, ou se deixar cair o aparelho.
14. Este produto deverá ser utilizado apenas com o tipo de alimentação indicado na etiqueta das especificações. Se não tiver a certeza do tipo de alimentação existente em sua casa, consulte o seu revendedor ou a companhia local de electricidade. Quanto a produtos criados para funcionarem a pilhas, ou a outras fontes de energia, consulte as instruções de funcionamento.
15. Não sobrecarregue tomadas de parede e extensões, pois isso pode dar origem ao risco de fogo ou choque eléctrico.
16. Nunca prima qualquer tipo de objectos contra as entradas deste produto, pois estes podem tocar em pontos de voltagem perigosa ou colocar alguma peça em curto-circuito, podendo dar origem a fogo ou choques eléctricos. Nunca derrame nem borrafe qualquer tipo de líquido no produto.
17. Não tente reparar este produto sozinho, pois a abertura ou remoção das coberturas pode expô-lo a voltagem perigosa ou outros perigos. Consulte pessoal qualificado para proceder a qualquer tipo de reparação.
18. Após terminar qualquer tipo de reparação neste produto, peça ao técnico que efectue as verificações de segurança, para determinar se o produto está em condições para ser utilizado.
19. Use apenas o adaptador fornecido com o produto. Não use outro adaptador.
20. A tomada de parede deverá estar perto do equipamento e ser facilmente acessível.
21. Use peças sobressalentes, conforme especificado pelo fabricante.

RETIRAR O APARELHO DA CAIXA

Quando retirar o aparelho da caixa, certifique-se de que os seguintes elementos se encontram incluídos:

- 1 leitor de CD portátil com karaoke
- 1 microfone
- 1 cabo AC
- 1 cabo AV
- 1 manual de instruções

NOTA: Retire todas as protecções de envio que se encontram no interior da porta do CD antes de usar a unidade.

AVISO: Todos os materiais de empacotamento, como fita, películas de plástico, arames e etiquetas não fazem parte deste leitor de CD e deverão ser eliminados.

ALIMENTAÇÃO

O leitor de CD portátil com karaoke funciona a alimentação AC 230-240V, 50Hz ou com 8 pilhas LR14/C  (não incluídas).

Funcionamento AC

1. Certifique-se de que a unidade está desligada.
2. Insira a extremidade pequena do fio AC na entrada AC IN na parte traseira da unidade.
3. Ligue a outra extremidade do fio AC em qualquer tomada adequada AC 230V – 50Hz.

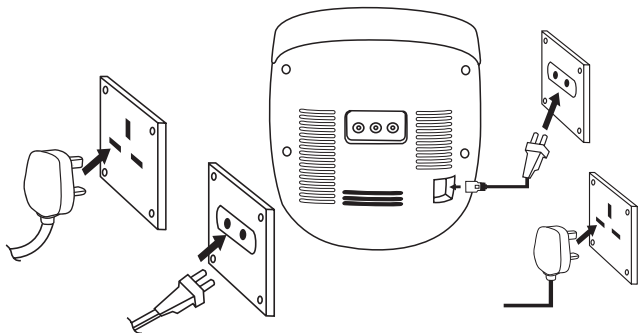

Colocação das pilhas

1. Para colocar as pilhas, abra a tampa do compartimento das pilhas, que se encontra na parte traseira da unidade, premindo as setas e depois fazendo-a deslizar para fora na direcção indicada.
2. Coloque 8 pilhas LR14/C (não incluídas), tendo em conta a polaridade indicada no compartimento das pilhas e de acordo com a imagem apresentada em baixo.

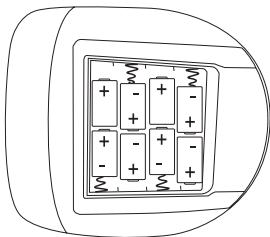

3. Volte a colocar a tampa do compartimento das pilhas.

Nota: O fio da alimentação AC tem de ser desligado da entrada AC na parte traseira da unidade para que o produto funcione a pilhas.

As pilhas não recarregáveis não podem ser recarregadas. As pilhas recarregáveis têm de ser retiradas do produto antes de serem recarregadas. As pilhas recarregáveis só podem ser recarregadas sob a supervisão de um adulto. Não misture diferentes tipos de pilhas ou pilhas novas com pilhas usadas. Utilize apenas pilhas do mesmo tipo ou equivalentes às recomendadas. Coloque as pilhas com a polaridade correcta. As pilhas gastas têm de ser retiradas do brinquedo. Não coloque os terminais em curto-circuito. Não atire as pilhas para o fogo. Retire as pilhas se não utilizar o produto durante um longo período de tempo.

AVISO: Pode haver um mau funcionamento ou perda de memória devido a interferências fortes ou descargas electrostáticas. Caso ocorra algum funcionamento anormal, retire as pilhas e volte a colocá-las, ou retire a ficha da tomada e volte a ligá-la.

Cuidados a ter com os discos

- Trate os discos com cuidado. Manuseie os discos apenas pelas extremidades. Nunca permita que os seus dedos entrem em contacto com a parte brilhante sem impressões do disco.
- Não cole fita adesiva, autocolantes, etc. na etiqueta do disco.
- Limpe o disco periodicamente com um pano suave, seco e sem linho. Nunca use detergentes ou produtos de limpeza abrasivos para limpar os discos. Se for necessário, use um kit de limpeza para CDs.
- Se um disco saltar ou ficar preso numa faixa, provavelmente está sujo ou danificado (riscado).
- Quando limpar o disco, limpe-o em linhas rectas do centro do disco para a extremidade exterior. Nunca limpe em movimentos circulares.
- Esta unidade foi criada para reproduzir apenas CDs que tenham o logótipo de identificação apresentado aqui. Outros discos podem não se encontrar em conformidade com a norma do CD e podem não funcionar correctamente.
- Os discos deverão ser guardados nas devidas caixas após a utilização, para evitar danos.
- Não exponha os discos à luz directa do sol, altas temperaturas ou pó, etc.
- A exposição prolongada a temperaturas extremas pode deformar o disco.
- Não cole nem escreva nada em nenhum dos lados do disco. Os instrumentos de escrita que sejam afiados ou a tinta podem danificar a superfície.

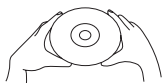

Limpeza da unidade

- Para prevenir o perigo de fogo ou de choques, desligue a sua unidade da alimentação quando proceder à limpeza.
- O acabamento da sua unidade pode ser limpo com um pano do pó e ser cuidado tal como qualquer outra peça de mobiliário. Tenha cuidado quando limpar as peças de plástico.
- Pode usar um detergente neutro e um pano ligeiramente embebido em água para limpar o painel dianteiro.

LOCALIZAÇÃO DOS CONTROLOS

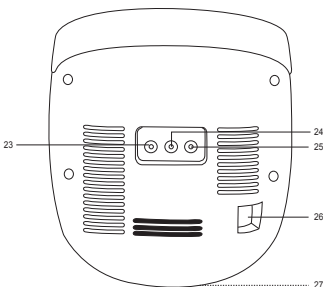
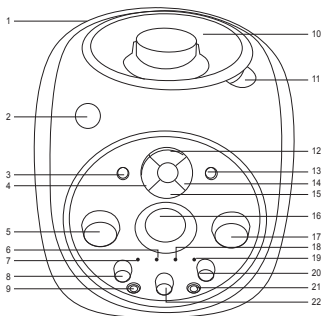

Parte dianteira

1. Pega de transporte
2. Botão POWER (Energia)
3. Botão REPEAT (Repetir)
4. Botão REW/SKIP ◀◀ (Retroceder/anterior)
5. Controlo do VOLUME
6. Indicador de reprodução
7. Indicador da energia
8. Controlo do equilíbrio (BALANCE)
9. Entrada 1 do microfone
10. Porta do CD
11. Patilha "CD OPEN" (abrir a porta do CD)
12. Botão PLAY/PAUSE ▶▶ (Reprodução/pausa)
13. Botão PROGRAMME (programação)
14. Botão F. FWD/SKIP ▶▶ (Avançar/seguinte)
15. Botão STOP ■ (Parar)
16. Ecrã
17. Controlo do VOLUME DO MICROFONE
18. Indicador de repetição
19. Indicador de programa
20. Controlo ECHO (Eco)
21. Entrada 2 do microfone
22. Controlo AVC (Voz automática)

Parte traseira

23. Saída de vídeo
24. Saída de áudio (direita)
25. Saída de áudio (esquerda)
26. Entrada AC IN
27. Compartimento das pilhas

FUNCIONAMENTO DO CD

Para inserir e reproduzir um CD

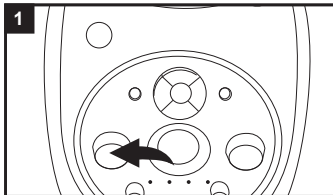

1 Coloque o controle do VOLUME numa definição baixa.

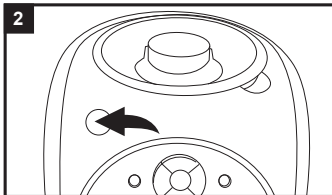

2 Prima o botão POWER para ligar a unidade. O indicador da energia acende.

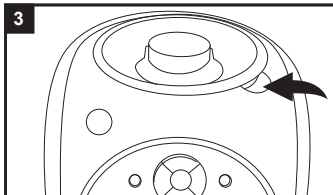

3 Levante a patilha CD OPEN para abrir a porta do CD. Coloque um disco no eixo central (etiqueta virada para cima) e prima suavemente para se certificar de que fica bem fixo no eixo. Feche a porta do CD.

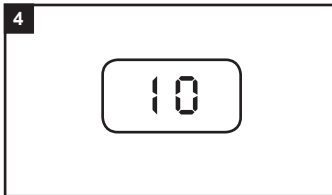

4 O leitor de CD lê o disco e apresenta o número total de faixas no ecrã.

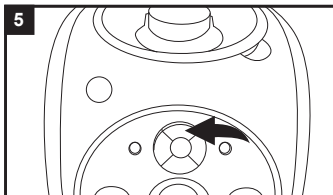

5 Prima o botão PLAY/PAUSE  para começar a reprodução do CD a partir da faixa 1. O indicador de reprodução acende.

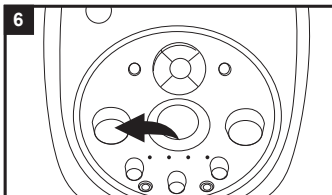

6 Ajuste o controle do VOLUME conforme desejado.

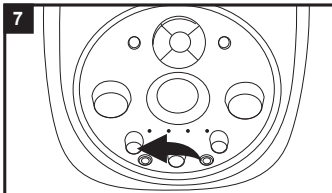

7
Ajuste o controlo do equilíbrio (BALANCE) conforme desejado. Rode para a esquerda para diminuir o volume do altifalante esquerdo e para a direita para diminuir o volume do altifalante direito.

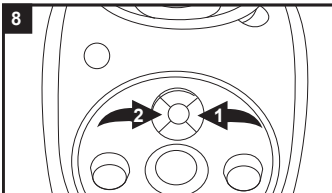

8
Para ir para a faixa anterior ou seguinte, prima e deixe de premir o botão F. FWD/SKIP ►► ◀ ou REW/SKIP ◀◀ ▶▶ Para escolher a faixa anterior, prima duas vezes ◀◀. **Apenas CD**
Para avançar ou retroceder rapidamente numa faixa, prima e mantenha premido o botão F. FWD/SKIP ►► ◀ ou REW/SKIP ◀◀ ▶▶.

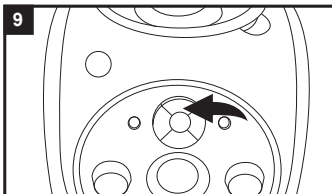

9
Prima o botão PLAY/PAUSE ►► para fazer uma pausa na reprodução a qualquer altura. Prima de novo para continuar a reprodução.

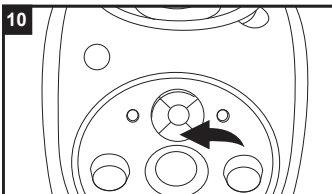

10
Prima o botão STOP ■ para parar o disco a qualquer altura.

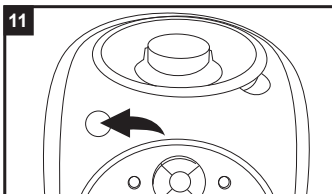

11
Para desligar a unidade, prima o botão POWER.

Notas acerca da reprodução do CD:

- A unidade pode reproduzir CDs padrão ou singles de 3".
- Se um disco for inserido incorrectamente, estiver sujo ou danificado, não poderá ser reproduzido.
- À medida que cada faixa for reproduzida, o número da faixa é apresentado no ecrã.
- Para evitar danos no disco, nunca abra a porta do CD enquanto o disco estiver a rodar. Espere que o disco pare antes de abrir a porta do CD. Nunca toque na lente quando a porta do CD estiver aberta.
- Não use a pega de transporte quando reproduzir um CD. O leitor de CD deverá ser usado apenas numa superfície nivelada.
- Apesar desta unidade poder ler CD-Rs e CD-RWs para além dos CDs normais, a reprodução destes discos pode ser afectada pelo tipo de software que foi usado para criar os discos, bem como os média que esteja a usar. Não garantimos a reprodução a 100%. Isto não é uma indicação de um problema com esta unidade.

Para reproduzir repetidamente 1 faixa Para reproduzir repetidamente todas as faixas

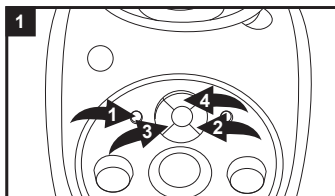

Prima REPEAT uma vez . O indicador de repetição começa a piscar. Prima ou para escolher uma faixa e depois prima para a reproduzir.

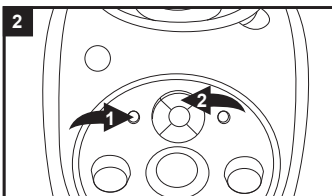

Prima REPEAT duas vezes . O indicador de repetição permanece ligado. Prima para reproduzir.

Para parar a função de repetição

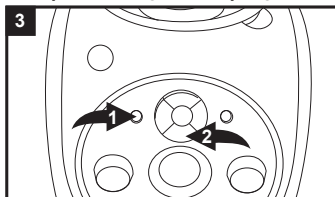

Prima REPEAT até que o indicador de repetição desapareça, ou prima para parar o CD.

REPRODUÇÃO PROGRAMADA DO CD

Para programar a memória (até 20 faixas)

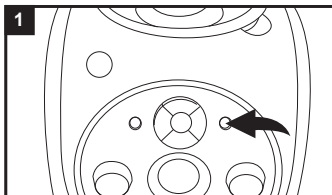

Enquanto estiver no modo de CD parado, prima PROG. O indicador do programa começa a piscar.

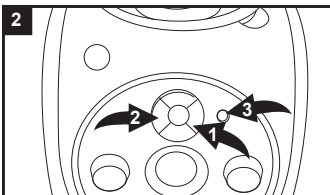

Prima SKIP ►► 1 ou ◀◀ 2 para escolher uma faixa e depois prima PROG 3. Repita este passo para programar até 20 faixas.

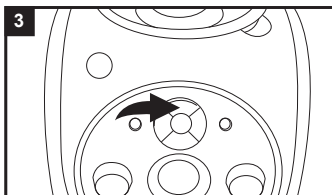

Prima REPEAT ► para que comiece a reprodução de l para começar a reprodução da lista programada.

Pode usar os botões ►► ou ◀◀ para ir para a faixa anterior ou seguinte que tenha programado.

Pode premir duas vezes REPEAT durante a reprodução, para repetir todas as suas faixas programadas. A unidade continua a reproduzir até que prima o botão ■.

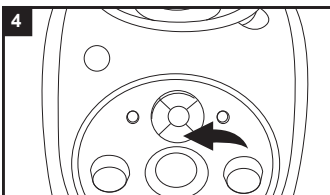

Prima ■ para parar o disco a qualquer altura.

Prima ■ enquanto está no modo de parado para apagar as faixas programadas.

FUNCIONAMENTO DO KARAOKE

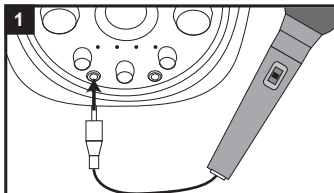

1 Ligue o microfone à entrada 1 ou 2 do microfone no leitor de karaoke. Certifique-se de que o controlo do VOLUME está numa definição baixa.

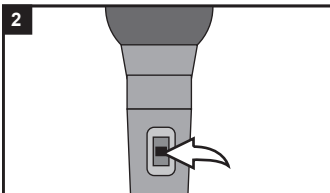

2 Faça deslizar o interruptor do microfone para a posição de ligado (ON). Para desligar o microfone, basta deslizar o interruptor para a posição de desligado (OFF).

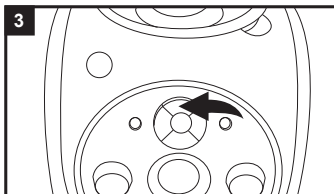

3 Prima  para começar a reproduzir o CD. **Nota:** Todas as funções do CD, como avanço rápido, retrocesso, pausa, repetição e programação funcionam normalmente quando usar a função de karaoke.

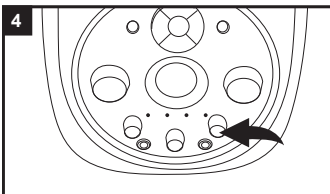

4 Rode o controlo ECHO para a esquerda para diminuir o eco e para a direita para o aumentar.

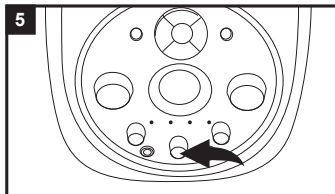

5

Se estiver a usar um CD multiplex, pode ajustar o AVC (controlo automático de voz) rodando o disco para mudar o volume do cantor. Se rodar o controlo para a esquerda, pode desligar o cantor do CD de modo a que, quando começar a cantar, apenas a sua voz seja ouvida. Se rodar para a direita, as faixas vocais continuam a ser reproduzidas com o volume normal.

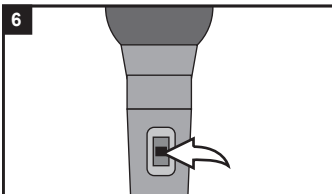

6

Quando terminar de usar o karaokê, lembre-se de desligar o microfone, fazendo deslizar o interruptor para OFF.

Nota:

- Para evitar ruídos de feedback, como guinchos agudos, mantenha o microfone afastado do altifalante, ou reduza o nível do volume até que o ruído desapareça.
- Se estiver a usar um CD multiplex, certifique-se de que o controlo do equilíbrio (BALANCE) está definido para a posição central, para que possa ouvir a voz e a música a um nível igual.

LIGAR À SUA TELEVISÃO E A OUTROS ALTIFALANTES

Pode ligar a sua máquina de karaokê à televisão e reproduzir discos especiais CD+G (Gráficos), para que possa ler as letras no ecrã. Também pode ligar o seu leitor de karaokê a outros tipos de altifalantes.

Verifique se o seu CD especial de karaokê tem a marca CD+G.



Usar a sua televisão e altifalantes da sua máquina de karaoke

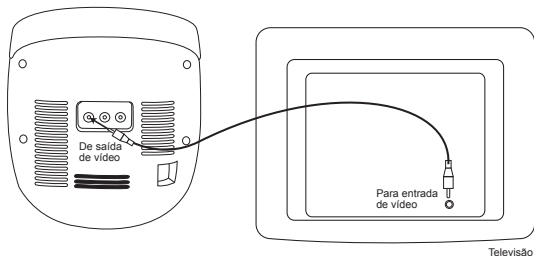

Ligue as entradas de vídeo (ficha RCA amarela) ao leitor de karaoke e à televisão.

Nota: A sua televisão tem de ter uma entrada de vídeo RCA. Não pode ligar ao terminal aéreo da televisão.

Usar a sua televisão e altifalantes

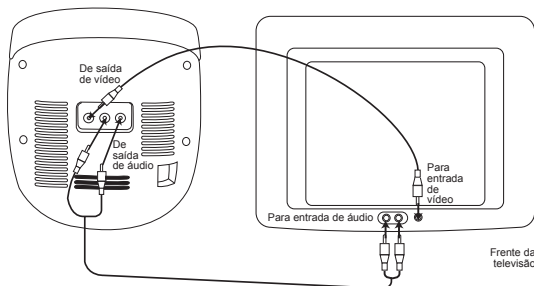

Para usar os altifalantes na sua televisão em vez dos da máquina de karaoke, ligue as entradas de áudio (fichas RCA vermelha e branca) ao seu leitor de karaoke e à televisão.

Nota: Se tiver uma televisão mono com apenas uma entrada de áudio, poderá precisar de comprar um adaptador "Y" (estéreo para mono) da sua loja de acessórios de electrónica, para cominar os canais estéreo esquerdo e direito num canal mono.

Usar a sua televisão e altifalantes estéreo

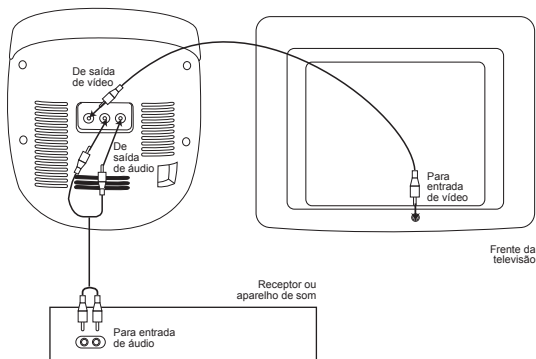

Para usar os seus altifalantes e a sua televisão, ligue as entradas de áudio ao seu leitor de karaoke e ao sistema estéreo. Ligue as entradas de vídeo ao seu leitor de karaoke e à televisão.

RESOLUÇÃO DE PROBLEMAS

PROBLEMA	CAUSA	SOLUÇÃO
Leitor de CDs		
O CD não é reproduzido.	O disco foi inserido incorrectamente.	Insira o disco com a etiqueta virada para cima.
	O disco está sujo, riscado ou tem humidade.	Limpe o disco com um pano limpo e suave.
	O fio da alimentação AC não está ligado ou as pilhas estão fracas.	Verifique a ligação do fio AC ou coloque pilhas novas.
O CD salta durante a reprodução.	O compartimento do CD não está fechado.	Feche o compartimento do CD.
	O disco foi inserido incorrectamente.	Insira o disco com a etiqueta virada para cima.
	O disco está sujo, riscado ou tem humidade.	Limpe o disco com um pano limpo e suave.
Não há som.	O fio da alimentação AC não está ligado ou as pilhas estão fracas.	Verifique a ligação do fio AC ou coloque pilhas novas.
	O volume está muito baixo.	Aumente o volume.
Karaoke		
Ouvem-se algumas vozes quando o controlo automático da voz está na opção sem voz.	Consegue ouvir as vozes de fundo.	Isto é normal, apenas a voz principal é que é reduzida.
Acontece feedback enquanto canto.	Os microfones estão muito perto da unidade ou o volume do microfone está muito elevado.	Afaste os microfones da unidade ou diminua o volume do microfone.
Não consigo ouvir a minha voz no microfone.	O microfone não está bem ligado, ou não está sequer ligado.	Verifique se o fio do microfone está ligado correctamente e que o interruptor do microfone está na posição ON.
	O volume está muito baixo.	Aumente o controlo do VOLUME DO MICROFONE.
As palavras não aparecem no ecrã da televisão.	Está a usar um disco que não é CD+G.	Verifique se o logótipo é igual ao logótipo CD+G apresentado neste manual. Se não tiver logótipo, mude para um CD que tenha o logótipo CD+G.

	O cabo de vídeo está ligado incorrectamente à televisão.	Verifique a ligação.
	Não escolheu a fonte na televisão.	Mude a fonte de televisão para equivaler à ligação do karaoke (ou seja, VIDEO 1).

ESPECIFICAÇÕES

Gerais

Alimentação.....	AC 230-240V, 50Hz, ou DC --- 12V (8 pilhas de 1,5V LR14/C, não incluídas)
Altifalante.....	2 x 2W, 8 Ohms
Energia de saída	2 x 1W
Dimensões.....	7,25 (C) x 8 (L) x 7,5 (A) polegadas
Peso	1,80kg

Secção do CD

Diâmetro do disco.....	4,72" (120mm); CD Single: 3,15" (80mm)
Fonte óptica.....	Laser semiconductor

MANUTENÇÃO

Para prevenir fogo ou perigo de choque, desligue a sua unidade da alimentação quando proceder à limpeza. O acabamento na sua unidade pode ser limpo com um pano do pó e pode tratá-lo tal como a qualquer peça de mobília. Use um pano suave e limpo, ligeiramente embebido em água morna para limpar o exterior da unidade. Tenha cuidado quando limpar e secar as peças de plástico. Pode usar um pano ligeiramente embebido em água e detergente neutro para limpar o painel dianteiro.

GARANTIA

Este produto é abrangido pela nossa garantia de 2 anos.

Para utilizar a sua garantia ou o serviço pós-venda, por favor, contacte o seu distribuidor e apresente uma prova de compra válida. A nossa garantia abrange qualquer defeito de material ou de mão-de-obra, com a excepção de qualquer deterioração devido à não observância do manual de instruções, ou de quaisquer acções sem cuidado implementadas neste aparelho (como desmontar, expor ao calor e à humidade, etc.). Recomendamos que guarde a caixa para futuras referências.

Num esforço constante para melhorar os nossos serviços, podemos implementar modificações nas cores e pormenores do produto apresentado na caixa.

NOTA: Por favor, guarde este manual de instruções, pois contém informações importantes.

Referência: K5000HM

Criado e desenvolvido na Europa – Fabricado na China

©2010 LEXIBOOK®

© Disney

Portugal

AJ AGUIAR

Atendimento a clientes á sua disposição: 227455403

www.lexibook.com

PORTUGUÊS



Este produto não é um brinquedo.



Protecção Ambiental

Os aparelhos eléctricos indesejados podem ser reciclados e não deverão ser eliminados juntamente com o lixo doméstico comum! Por favor, suporte activamente a conservação de recursos e ajude a proteger o ambiente, devolvendo este aparelho num centro de recolha (se disponível).



PRECAUZIONI DI SICUREZZA



ATTENZION

**PERICOLO DI SCOSSA
ELETTRICA NON APRIRE**



ATTENZIONE: PER RIDURRE IL RISCHIO DI SCOSSA ELETTRICA: NON RIMUOVERE IL COPERCHIO (O LA PARTE POSTERIORE). ALL'INTERNO NON SONO PRESENTI PARTI SOSTITUIBILI DALL'UTENTE. PER EVENTUALI MANUTENZIONI, RIVOLGERSI A PERSONALE DI ASSISTENZA QUALIFICATO.



La freccia a forma di lampo all'interno di un triangolo equilatero ha lo scopo di segnalare all'utente la presenza di "tensione pericolosa" non isolata all'interno del prodotto, di grandezza sufficiente da costituire un rischio di folgorazione per le persone.



Il punto esclamativo all'interno di un triangolo equilatero ha lo scopo di segnalare all'utente la presenza di istruzioni importanti per il funzionamento e la manutenzione nella documentazione che accompagna il prodotto.



PERICOLO: Radiazioni laser pericolose e invisibili quando apertura e chiusura non vengono effettuate correttamente. Evitare l'esposizione diretta al raggio.

AVVERTENZA:

- Per ridurre il rischio di incendio o di folgorazione, non esporre questo prodotto a pioggia o umidità.
- L'apparecchio non deve essere esposto a gocciolamenti o spruzzi, e non devono essere posti su di esso oggetti pieni d'acqua, ad es. vasi.
- La spina principale è utilizzata come dispositivo per il distacco, che dovrà rimanere sempre raggiungibile facilmente.
- Per staccare completamente l'apparecchio dalla rete elettrica, staccare la spina dalla presa di corrente.

LIMITATORI DI SOVRATENSIONE

Si consiglia di utilizzare un limitatore di sovratensione per collegamenti AC. Lampi e picchi di corrente NON sono coperti dalla garanzia del prodotto.

SICUREZZA LASER

Questa unità è dotata di un sistema a raggio laser nel meccanismo CD, progettato con protezioni incorporate. Non tentare di smontarlo, rivolgersi a personale qualificato per la riparazione. L'esposizione al raggio laser invisibile può essere pericolosa per l'occhio umano.

**CLASS 1
LASER PRODUCT**

PRODOTTO LASER CLASSE 1

SI TRATTA DI UN PRODOTTO LASER DI CLASSE 1. L'UTILIZZO DI CONTROLLI O REGOLAZIONI O PROCEDURE DIVERSE DA QUELLE QUI SPECIFICATE PUÒ PROVOCARE ESPOSIZIONE PERICOLOSA AI RAGGI LASER.

ISTRUZIONI DI SICUREZZA

LEGGERE PRIMA DI UTILIZZARE L'APPARECCHIO.

Prima di utilizzare l'unità, leggere attentamente tutte le istruzioni operative. Notare che si tratta di precauzioni generiche che possono non essere relative alla vostra unità.

1. Leggere le istruzioni.
2. Conservare le istruzioni.
3. Prestare attenzione a tutte le avvertenze.
4. Seguire tutte le istruzioni.
5. Non utilizzare questo prodotto vicino all'acqua e in condizioni di umidità, ad esempio: vicino ad una vasca da bagno, lavandino, lavello della cucina o lavatoio; in una cantina umida o vicino ad una piscina.
6. Staccare il prodotto dalla presa di corrente prima di pulirlo. Non utilizzare detergenti liquidi o vaporizzatori. Potrebbero danneggiare lo schermo. Utilizzare soltanto un panno asciutto.
7. Le feritoie e le aperture nell'involucro e nella parte posteriore o sul fondo hanno lo scopo di consentire la ventilazione, per garantire il funzionamento affidabile del prodotto e per proteggerlo dal surriscaldamento. Tali aperture non devono essere bloccate o coperte. Le aperture non devono essere mai bloccate posizionando il prodotto su un letto, divano, tappeto o superficie analoga. Il prodotto non deve mai essere posizionato vicino o su un radiatore o altra fonte di calore. Questo prodotto non deve essere posizionato in un mobile chiuso, come una libreria o un mobile con ante a meno che sia garantita la ventilazione corretta o che siano rispettate le istruzioni del costruttore.

8. Non installare vicino a fonti di calore vicino a fonti di calore quali radiatori, termoconvettori, stufe o altri apparecchi (compresi gli amplificatori) che producono calore.
9. Non annullare la sicurezza fornita dalla spina polarizzata o con messa a terra. La spina polarizzata ha due rebbi, uno dei quali distanziato dall'altro. La spina con messa a terra ha due rebbi e un terzo per la messa a terra. Il terzo rebbio è fornito per garantire la sicurezza. Se la spina in dotazione non si adatta alla presa di corrente, consultate un elettricista per sostituire la presa di corrente obsoleta.
10. Proteggere il cavo di alimentazione da calpestio o da schiacciamento, in particolare vicino alla spina, alle prese e nel punto in cui esce dall'apparecchio.
11. Utilizzare soltanto accessori specificati dal costruttore.
12. Staccare l'apparecchio dalla presa di corrente durante temporali o se non utilizzato per periodi prolungati.
13. Per le riparazioni rivolgersi a personale qualificato. La riparazione è necessaria quando l'apparecchio è stato danneggiato in qualsiasi modo, ad es. quando il cavo di alimentazione o la spina sono danneggiati, è stato rovesciato liquido o sono caduti oggetti sull'apparecchio, l'apparecchio è stato esposto a pioggia o umidità e non funziona normalmente, oppure è caduto.
14. Questo prodotto deve essere collegato soltanto al tipo di alimentazione indicato sulla targhetta. Se non si è certi del tipo di alimentazione della propria casa, consultare il venditore di elettrodomestici o il fornitore di energia elettrica. Per i prodotti funzionanti a batteria o da altre fonti di energia, fare riferimento alle istruzioni per il funzionamento.
15. Non sovraccaricare prese di corrente e prolunghe in quanto ciò potrebbe provocare rischio di incendio o folgorazione.
16. Non spingere oggetti di alcun tipo nel prodotto attraverso le aperture in quanto potrebbero toccare punti di tensione pericolosi o cortocircuitare parte che potrebbero provocare incendi o folgorazione. Non rovesciare o spruzzare acqua o altri tipi di liquido sul prodotto.
17. Non tentare di riparare questo prodotto da soli in quanto aprire e togliere i coperchi può esporvi a tensioni pericolose o altri pericoli. Rivolgersi a personale qualificato per le riparazioni.
18. Quando è necessaria la sostituzione di componenti, controllare che il tecnico utilizzi parti di ricambio specificate dal costruttore o altre che abbiano le stesse caratteristiche delle parti originali. Sostituzioni non autorizzate possono provocare incendi o folgorazioni o altri pericoli.
19. Dopo aver completato riparazioni o manutenzioni del prodotto, chiedere al tecnico di eseguire controlli di sicurezza per verificare che il prodotto sia in buone condizioni di funzionamento.
20. Usare solo l'adattatore fornito con il prodotto. Non usare altri adattatori.
21. La presa di corrente deve essere posizionata vicino all'apparecchiatura e deve essere facilmente accessibile.

APRIRE LA CONFEZIONE

Quando si apre la confezione, controllare che contenga i seguenti elementi:

- 1 x lettore CD portatile karaoke
- 1 x microfono
- 1 x cavo AC
- 1 x cavo AV
- 1 x manuale di istruzioni

NOTA: Togliere la protezione per il trasporto all'interno dello sportello CD prima di usare l'unità.

AVVERTENZA: Tutti i materiali per imballaggio, ad es. nastro, fogli in plastica, lacci in plastica e targhette non fanno parte del lettore CD e devono essere eliminati.

ALIMENTAZIONE

Il lettore CD portatile karaoke funziona da rete (AC 230-240 V, 50 Hz) o con 8 batterie tipo LR14/C  (non fornite).

Funzionamento da rete

1. Controllare che l'unità sia spenta.
2. Inserire l'estremità piccola del cavo AC nella presa AC IN sulla parte posteriore dell'unità.
3. Inserire l'altra estremità del cavo AC in una presa AC 230 V – 50 Hz adatta.

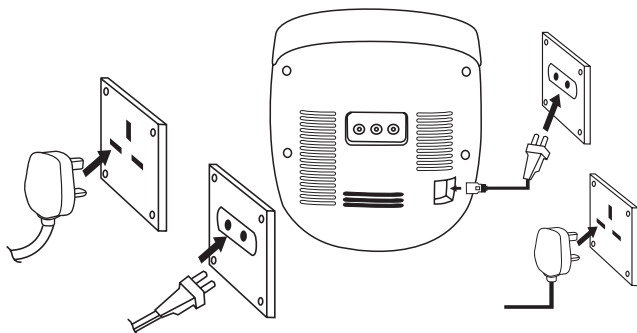

Inserimento batterie

1. Per inserire le batterie, aprire il vano batterie collocato sul fondo dell'unità premendo sulle frecce e quindi facendo scorrere il coperchio nella direzione indicata.
2. Inserire 8 batterie tipo C (non fornite) osservando la polarità indicata nel vano batterie e come da schema a lato.

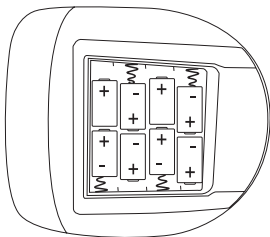

3. Riposizionare il coperchio del vano batterie.

Nota: Il cavo di alimentazione AC deve essere scollegato dalla presa di corrente sul retro dell'unità perché il prodotto possa funzionare da batteria.

Le batterie non ricaricabili non devono essere ricaricate. Le batterie ricaricabili devono essere tolte dal giocattolo prima di essere ricaricate. Le batterie ricaricabili devono essere ricaricate soltanto con la supervisione di un adulto. Non utilizzare insieme batterie di tipo diverso oppure nuove e usate. Si consiglia di utilizzare soltanto batterie dello stesso tipo o equivalenti. Inserire le batterie con la polarità corretta. Le batterie esaurite devono essere tolte dal giocattolo. I terminali non devono essere cortocircuitati. Non gettare le batterie nel fuoco. Togliere le batterie se non si intende utilizzare il giocattolo per un periodo di tempo prolungato.

AVVERTENZA: Forti interferenze di frequenza o scariche elettrostatiche possono causare malfunzionamenti o perdita di memoria. In caso di malfunzionamento, togliere le batterie e inserirle nuovamente oppure togliere il cavo di alimentazione AC dalla presa di corrente e inserirlo nuovamente.

Cura dei dischi

- Trattare i dischi con cura. Maneggiare i dischi solo sui bordi. Non toccare con le dita il lato lucido non stampato del disco.
- Non attaccare nastro adesivo, etichette ecc... all'etichetta del disco.
- Pulire periodicamente il disco con un panno asciutto e morbido non imbevuto. Non utilizzare detergenti o pulitori abrasivi per pulire il disco. Se necessario, utilizzare un kit di pulizia per CD.
- Se un disco salta o si blocca su una sezione del disco, probabilmente è sporco o danneggiato (rigato).
- Pulendo il disco, passare con traiettorie diritte dal centro del disco verso il bordo. Non strofinare mai con movimenti circolari.
- Questa unità è progettata per funzionare solo con CD che riportino il logo identificativo illustrato qui. Altri dischi potrebbero non essere conformi allo standard CD e potrebbero non funzionare correttamente.
- I dischi devono essere riposti nelle loro custodie dopo l'uso per evitare danni.
- Non esporre i dischi alla luce diretta del sole, ad alte temperature o a polvere, ecc.
- L'esposizione prolungata a temperature estreme può deformare il disco.
- Non attaccare o scrivere nulla sulle due facce del disco. Strumenti di scrittura appuntiti oppure l'inchiostro possono danneggiare la superficie.



Pulizia dell'unità

- Per impedire pericoli di incendio o di folgorazione, scollegare l'unità dalla presa di corrente AC durante la pulizia.
- La finitura dell'unità può essere pulita con un panno per la polvere e trattata come un normale accessorio. Prestare attenzione quando si puliscono e si strofinano le parti in plastica.
- Sul pannello frontale si possono utilizzare sapone neutro e un panno umido.

POSIZIONE DEI COMANDI

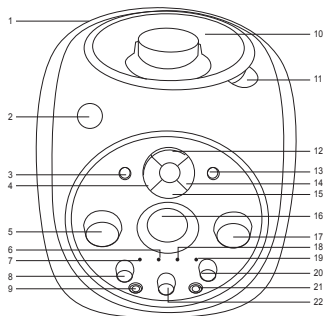

Parte anteriore

1. Maniglia per il trasporto
2. Pulsante POWER (accensione)
3. Pulsante REPEAT (ripeti)
4. Pulsante REW/SKIP ⏮ (riavvolgi/ salta)
5. Comando VOLUME
6. Spia Play
7. Spia accensione
8. Comando BALANCE (bilanciamento)
9. Microfono jack 1
10. Sportello CD
11. Linguetta CD OPEN (apertura CD)
12. Pulsante PLAY/PAUSE ▶||
13. Pulsante PROGRAMME (programma)
14. Pulsante F. FWD/SKIP ▶▶ (avanti/ salta)
15. Pulsante ■ STOP
16. Display
17. Comando VOLUME MICROFONO
18. Spia Repeat
19. Spia Programme
20. Comando ECHO
21. Microfono jack 2
22. Comando AVC (Auto Voice) (voce automatico)

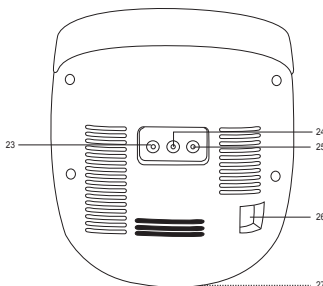

Parte posteriore

23. Jack Video out
24. Jack Audio out (destra)
25. Jack Audio out (sinistra)
26. Jack AC IN
27. Vano batterie (fondo dell'unità)

FUNZIONAMENTO CD

Per inserire e ascoltare un CD

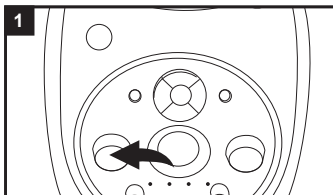

1 Impostare il comando del VOLUME ad una impostazione bassa.

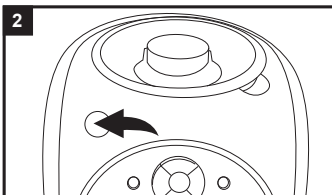

2 Premere il pulsante POWER per accendere l'unità. La spia di accensione si accende.

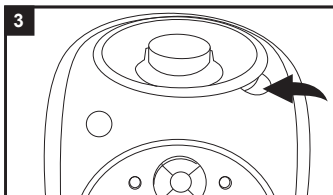

3 Sollevare la linguetta CD OPEN per aprire lo sportello CD. Inserire un CD sul mandrino centrale (etichetta in alto) e spingere con delicatezza per controllare che sia bloccato sul mandrino. Chiudere lo sportello CD.

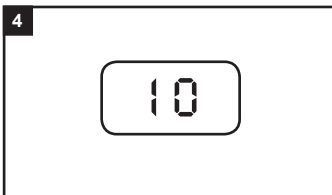

4 Il lettore CD leggerà il disco e mostrerà il numero totale delle tracce sul display.

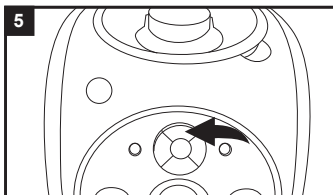

5 Premere il pulsante PLAY/PAUSE ►► per iniziare ad ascoltare il CD dalla traccia 1. La spia play si accende.

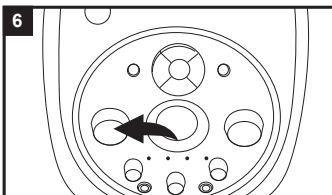

6 Regolare il comando del VOLUME come desiderato.

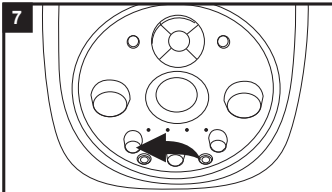

7
Regolare il comando **BALANCE** come desiderato. Girare a sinistra per diminuire il volume della cassa sinistra e a destra per diminuire la cassa destra.

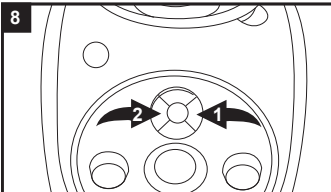

8
Per saltare avanti o indietro tra le tracce, premere il pulsante **F. FWD/SKIP** ►►►◀◀◀ o **REW/SKIP** ◀◀◀►►►. Per selezionare la traccia precedente, premere due volte ◀◀.

Solo CD

Per mandare avanti o indietro veloce la traccia, tenere premuto il pulsante **F. FWD/SKIP** ►►►◀◀◀ o **REW/SKIP** ◀◀◀►►►.

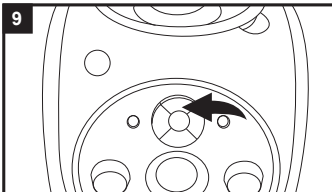

9
Premere il pulsante **PLAY/PAUSE** ▮▮ per mettere in pausa in qualsiasi momento. Premere di nuovo per riprendere l'ascolto.

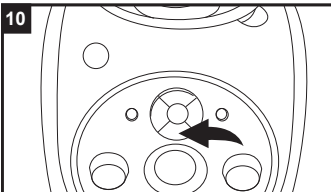

10
Premere il pulsante **STOP** ■ per interrompere l'ascolto in qualsiasi momento.

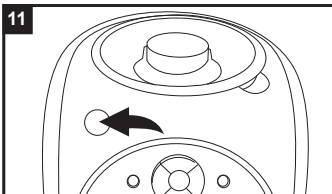

11
Per spegnere l'unità, premere il pulsante **POWER**.





Note per l'ascolto di CD:

- Si possono ascoltare CD standard o singoli 3".
- Se il CD non è inserito correttamente, è sporco o danneggiato, non si può ascoltare.
- Man mano che si ascolta ogni traccia, il numero della traccia stessa compare sullo schermo.
- Per prevenire danni al CD, non aprire mai lo sportello CD mentre gira. Non toccare la lente quando lo sportello CD è aperto.
- Non usare la maniglia per il trasporto quando si ascolta un CD. Il lettore CD deve essere utilizzato solo su una superficie stabile.
- Benché l'unità legga CD-R e CD-RW oltre ai normali CD, l'ascolto di tali tipi di disco può essere influenzato dal tipo di software che è stato utilizzato per creare il disco, oltre che dal CD vergine utilizzato. Non si garantisce l'ascoltabilità al 100%. Questo fatto non indica la presenza di un problema nell'unità.

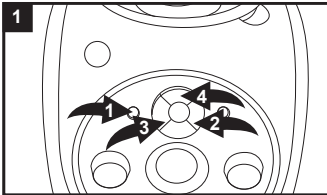
Per ascoltare ripetutamente la traccia 1

1





Premere una volta REPEAT . La spia repeat lampeggia. Premere  o  per selezionare una traccia poi premere  per ascoltare.

Per ascoltare ripetutamente tutte le tracce

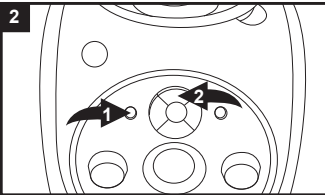
2





Premere due volte REPEAT . La spia repeat rimane accesa fissa. Premere  per ascoltare.

Para parar a função de repetição

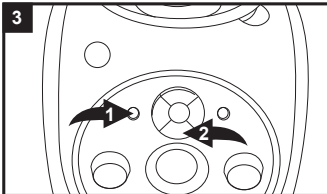
3



Premere REPEAT  fino a quando si spegne la spia repeat oppure premere  per fermare il CD.

ASCOLTO PROGRAMMATO DEL CD

Per programmare la memoria (fino a 20 tracce)

1

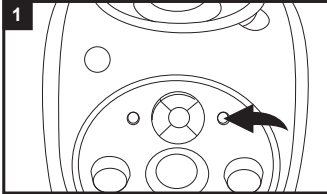

Con il CD in modalità stop, premere PROG. La spia programme lampeggia.

2



Premere SKIP ►► (2) o ◀◀ (1) ►► (2) per selezionare una traccia quindi premere PROG (3). Ripetere questo passaggio per programmare fino a 20.

3



Premere ►► (REPEAT) per iniziare ad ascoltare l'elenco programmato.

Si possono usare ►► (REPEAT) o ◀◀ (SKIP) per scorrere le tracce programmate.

Si può premere REPEAT due volte durante l'ascolto per ripetere tutte le tracce programmate. L'unità continua a suonarle fino a quando si preme ■ (STOP).

4

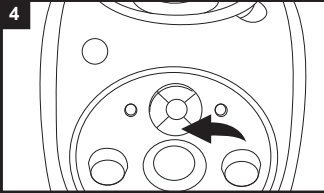

Premere ■ (STOP) per fermare il disco in qualsiasi momento.

Premere ■ (STOP) in modalità Stop per cancellare le tracce programmate.

FUNZIONAMENTO KARAOKE

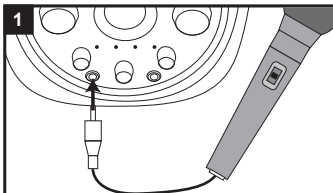

1
Collegare il jack del microfono alla presa microfono 1 o 2 sul lettore karaoke.
Controllare che il comando del VOLUME sia impostato ad un livello basso.

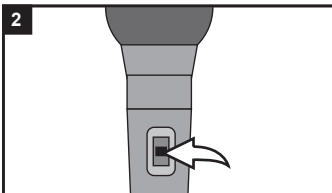

2
Spostare l'interruttore del microfono su ON. Per spegnere il microfono, spostare semplicemente l'interruttore su OFF.

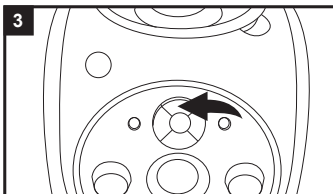

3
Premere  per iniziare ad ascoltare il CD.
Nota: Tutte le funzioni CD, quali ad es. fast forward, rewind, pause, repeat e programme sono normali quando si usa la funzione karaoke.

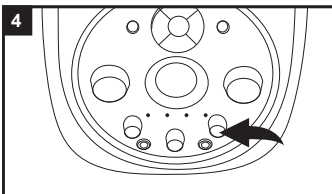

4
Ruotare il comando ECHO a sinistra per diminuire l'eco e a destra per aumentarlo.

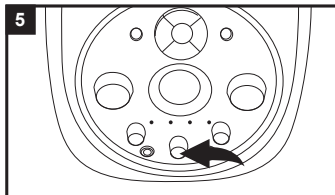

Se si utilizza 8n CD multiplo, si può regolare la funzione AVC (Auto Voice Control) girando la rotellina per cambiare il livello del volume del cantante. Se si gira il comando a sinistra, si può azzerare la voce del cantante del CD perciò quando inizierete a cantare si sentirà solo la vostra voce. Se si gira a destra, le tracce vocali si ascoltano a volume normale.

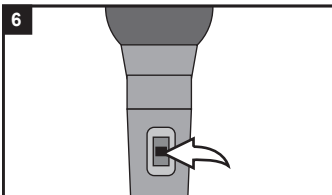

Quando si finisce di usare il karaoke, ricordarsi di spegnere il microfono spostando l'interruttore su OFF.

Note:

- Per evitare disturbi quali rumori di innesco, tenere il microfono lontano dalla cassa o ridurre il livello del volume fino a quando il rumore scompare.
- Se si usa un CD multiplo, controllare che il comando BALANCE sia in posizione centrale per ascoltare sia la traccia musicale che quella vocale allo stesso livello.

COLLEGARE ALLA TV E AD ALTRE CASSE

Si può collegare il lettore karaoke alla TV e ascoltare dischi speciali CD+G (grafici) per leggere le parole sullo schermo. Si può anche collegare il lettore karaoke ad altri tipi di casse.

Controllare che il CD speciale per karaoke abbia il marchio CD+G.



Usare lo schermo TV e le casse del lettore karaoke

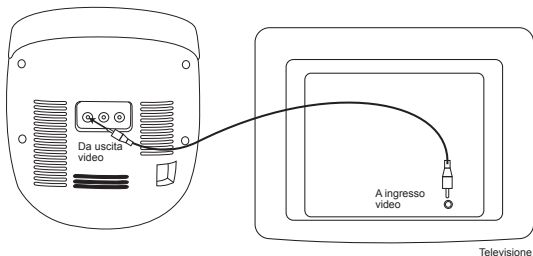

Collegare i jack video (spine RCA gialle) al lettore karaoke e alla TV.

Nota: La TV deve avere un jack video in ingresso tipo RCA. Non lo si può collegare alla presa dell'antenna della TV.

Usare lo schermo e le casse TV

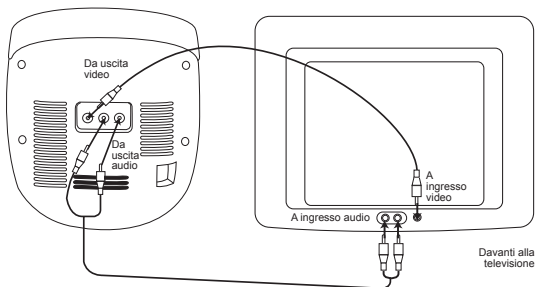

Per usare le casse della TV invece di quelle del lettore karaoke, collegare i jack audio (spine RCA rosso e bianco) al lettore karaoke e alla TV.

Nota: Se si ha un televisore mono con un solo jack audio in, è necessario acquistare un adattatore 'Y' (da stereo a mono) da un rivenditore di accessori elettronici per combinare i canali sinistro e destro in un canale mono.

Usare lo schermo TV e le casse dello stereo

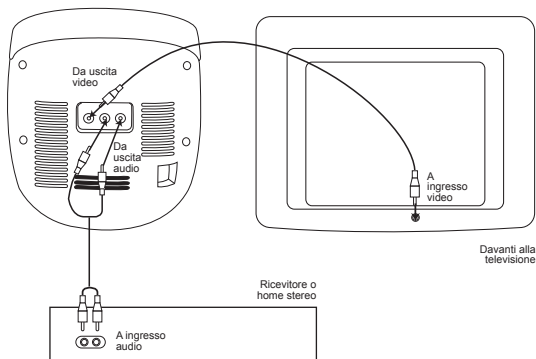

Per usare le casse dello stereo e lo schermo TV, collegare i jack audio al lettore karaoke e allo stereo. Collegare i jack video al lettore karaoke e alla TV.

RICERCA GUASTI

SINTOMO	CAUSA	SOLUZIONE
Lettrici CD		
Il CD non si sente.	Disco non inserito correttamente.	Inserire il disco con l'etichetta in alto.
	Disco sporco, rigato o umido.	Pulire il disco con un panno morbido e pulito.
	Il cavo di alimentazione AC non è connesso o le batterie sono scariche.	Controllare la connessione del cavo di alimentazione AC o inserire batterie nuove.
Il CD salta durante l'ascolto.	Vano CD non chiuso.	Chiudere il vano CD.
	Disco non inserito correttamente.	Inserire il disco con l'etichetta in alto.
	Disco sporco, rigato o umido.	Pulire il disco con un panno morbido e pulito.
Nessun suono.	Il cavo di alimentazione AC non è connesso o le batterie sono scariche.	Controllare la connessione del cavo di alimentazione AC o inserire batterie nuove.
	Volume troppo basso.	Alzare il volume.
Karaoke		
Alcune vocali si sentono quando l'Auto Voice Control è muto.	Si sentono le vocali di backup.	È normale, si riducono solo le vocali principali.
Si sentono rumori durante il canto.	Il microfono è troppo vicino all'unità o il volume del microfono è troppo alto.	Allontanare il microfono dall'unità o diminuire il volume del microfono.
Non mi sento al microfono.	Il microfono non è inserito correttamente o non è acceso.	Controllare che il cavo del microfono sia inserito correttamente e che l'interruttore del microfono sia su ON.
	Il volume è troppo basso.	Aumentare il comando MICROPHONE VOLUME.
Non compaiono le parole sullo schermo TV.	Si sta usando un disco non-CD+G.	Controllare che compaia il logo CD+G illustrato in questo manuale. Se il logo non è presente, cambiare il CD con uno con il logo CD+G.

	Il cavo video non è collegato correttamente alla TV.	Controllare la connessione.
	La fonte selezionata non è TV.	Cambiare la fonte TV per adeguarla alla collocazione sul collegamento karaoke (i.e. VIDEO 1).

SPECIFICHE

Generali

Alimentazione	AC 230-240 V, 50 Hz, o DC --- 12 V (8 batterie 1,5 V LR14/C, non fornite)
Cassa	2 x 2 W, 8 Ohm
Potenza erogata	2 x 1 W
Dimensioni	7.25 (L) x 8 (L) x 7.5 (H) pollici (18,4 x 20,3 x 19 cm)
Peso	4 lb (1,81 kg)

Sezione CD

Diametro disco.....	4.72" (120 mm) 3.15" (80 mm) CD singolo
Fonte ottica.....	Laser semiconduttore

MANUTENZIONE

Per impedire pericolo di incendio o di folgorazione, scollegare l'unità dalla presa AC durante la pulizia. La finitura dell'unità può essere pulita con un panno per la polvere e trattata come un normale accessorio. Utilizzare un panno pulito e morbido inumidito con acqua tiepida per pulire la parte esterna dell'unità. Prestare attenzione quando si puliscono e si strofinano le parti in plastica. Sul pannello frontale si possono utilizzare un panno umido e sapone neutro.

GARANZIA

Questo prodotto è coperto dalla nostra garanzia di 2 anni.

Per eventuali reclami coperti da garanzia o dal servizio postvendita, contattare il vostro distributore e presentare uno scontrino valido. La nostra garanzia copre tutti i difetti costruttivi di componentistica e di manodopera, con l'eccezione di eventuali deterioramenti che derivano dalla non osservanza del manuale di istruzioni o dall'uso poco attento del prodotto (ad es. smontaggio, esposizione a calore e umidità, ecc.). Si consiglia di conservare l'imballo per eventuali riferimenti futuri.

Allo scopo di continuare a migliorare il nostro servizio, potremmo implementare modifiche a colori e particolari del prodotto illustrato sull'imballo.

NOTA: Conservare il manuale di istruzioni, contiene informazioni importanti.

Riferimento: K5000HM

Progettato e sviluppato in Europa – Fabbricato in Cina

©2010 LEXIBOOK®

© Disney

www.lexibook.com



Questo prodotto non è un giocattolo.



Protezione Ambientale

Gli elettrodomestici da smaltire possono essere riciclati e non devono essere gettati con i rifiuti domestici! Sostenete attivamente la conservazione delle risorse e aiutate a proteggere l'ambiente riportando questo apparecchio ad un centro di raccolta (se disponibile).





LET OP: OM HET RISICO VAN EEN ELEKTRISCHE SCHOK TE VERMINDEREN, VERWIJDER DE BEHUIZING (ACHTERKANT) NIET. IN HET APPARAAT ZITTEN GEEN ONDERDELEN DIE DOOR DE GEBRUIKER GEREPAREERD ZOUDEN KUNNEN WORDEN. LAAT REPARATIES UITVOEREN DOOR GEKWALIFICEERD PERSONEEL.



Het bliksemsymbool met pijlpunt in een gelijkzijdige driehoek is voorzien om de gebruiker te wijzen op de aanwezigheid van gevaarlijke niet-geïsoleerde spanning in het product die van voldoende omvang zou kunnen zijn om een elektrische schok teweeg te brengen.



Het uitroepteken in een gelijkzijdige driehoek is bestemd om de gebruiker te wijzen op de aanwezigheid van belangrijke instructies in de documentatie die met het apparaat gepaard gaan, inzake de werking en het onderhoud (herstelling) van dit apparaat.



GEVAARLIJK: Onzichtbare en schadelijke laserstraling als de vergrendeling open of stuk. Vermijd rechtstreekse blootstelling aan de straal.

WAARSCHUWING: Om het risico op brand of een elektrische schok te beperken, dient u het apparaat niet bloot te stellen aan regen of vochtigheid. Het apparaat dient niet blootgesteld te worden aan druppels of spatten en er dienen geen voorwerpen gevuld met vloeistoffen, zoals vazen, op het apparaat geplaatst worden. De netstekker wordt gebruikt als ontkoppelmecanisme en dient ten alle tijde toegankelijk te zijn. Om het apparaat volledig van het net los te koppelen, dient u de netstekker van het apparaat volledig los te koppelen van het stopcontact.

OVERSPANNINGS AFLEIDER

Het is aanbevolen een overspanningafleider te gebruiken voor een AC verbinding. Bliksem en spanningspieken zijn NIET gedekt door de garantie voor dit product.

LASERVEILIGHEID

Dit apparaat maakt gebruik van een optische laserstraal in het cd-mechanisme, ontworpen met ingebouwde beveiliging. Probeer niet om het apparaat uit mekaar te halen, laat dit over aan bevoegd onderhoudspersoneel. Blootstelling aan deze schadelijke laserstraal kan schadelijk zijn voor het menselijk oog.

**CLASS 1
LASER PRODUCT**

KLASSE 1 LASERPRODUCT

DIT IS EEN KLASSE-1 LASERPRODUCT. ANDERE BEDIENINGEN, AANPASSINGEN OF WERKWIJZEN DAN HIERIN BESCHREVEN, KAN BLOOTSTELLING AAN DE SCHADELIJKE LASERSTRAAL TOT GEVOLG HEBBEN.

VEILIGHEIDSINSTRUCTIES**GELIEVE TE LEZEN ALVORENS DIT APPARAAT TE GEBRUIKEN.**

Alvorens dit apparaat te gebruiken, dient u alle gebruiksinstructies grondig te lezen. Gelieve op te merken dat dit algemene voorzorgen zijn en misschien geen betrekking hebben op uw apparaat.

1. Lees deze instructies.
2. Bewaar deze instructies.
3. Leef all waarschuwingen na.
4. Volg alle instructies.
5. Gebruik dit product niet in de nabijheid van water en vochtigheid, bijvoorbeeld: in de nabijheid van een bad, wasbak, gootsteen of waskuip; in een natte kelder; of in de buurt van een zwembad.
6. Trek de stekker van dit product uit het stopcontact alvorens schoon te maken. Gebruik geen vloeibare schoonmaakmiddelen of aerosol schoonmaakmiddelen. Dit kan het scherm beschadigen. Maak schoon met een droge doek.
7. Gleuven en openingen in de kast en in het achter- of onderpaneel zijn voorzien voor ventilatie om een betrouwbare werking van het product te verzekeren en het te beschermen tegen oververhitting. Deze openingen dienen niet geblokkeerd of bedekt te worden. De openingen dienen nooit geblokkeerd te worden door het product op een bed, sofa, tapijt of gelijkaardig oppervlak te zetten. Dit product dient nooit nabij of op een

radiator of hittebron geplaatst te worden. Dit product dient niet in een ingebouwde installatie geplaatst te worden, zoals een boekenkast of een rek, tenzij er voldoende ventilatie voorzien is of de instructies van de fabrikant nageleefd zijn.

8. Niet installeren nabij hittebronnen, zoals radiatoren, registers, kachels of andere apparaten (inclusief versterkers) die hitte produceren.
9. Vernietig het veiligheidsdoel van de gepolariseerde of gearde stekker niet. Een gepolariseerde stekker heeft twee pennen, waarvan de ene iets breder is dan de andere. Een gearde stekker heeft twee pennen en een derde aardklem. De brede pen of de derde aardklem zijn voorzien voor uw veiligheid. Als de voorziene stekker niet op uw stopcontact past, dient u een elektricien te raadplegen voor het vervangen van het verouderde stopcontact.
10. Plaats de voedingskabel en de stekker zo, dat er niet kan worden op getrapt of dat ze niet gekneld raken en bescherm het punt waar de kabel uit het apparaat komt.
11. Gebruik enkel toebehoren/accessoires die opgegeven zijn door de fabrikant.
12. Trek de stekker van dit apparaat uit tijdens onweersbuiten of als het apparaat een lange tijd niet zal gebruikt worden.
13. Laat alle onderhoud over aan bevoegd onderhoudspersoneel. Onderhoud is vereist als het apparaat enigszins beschadigd is, als de stroomkabel of stekker bijvoorbeeld beschadigd is, als er vloeistof gemorst is of voorwerpen in het apparaat gevallen zijn, als het apparaat blootgesteld is aan regen of vochtigheid, niet correct werkt of gevallen is.
14. Dit product dient enkel gebruikt te worden met het type stroombron aangegeven op het typeplaatje. Als u niet zeker bent van het type stroomtoevoer bij u thuis, neem dan contact op met uw handelaar of plaatselijk nutsbedrijf. Voor producten die werken op batterijen op andere bronnen, dient u de gebruiksinstructies te raadplegen.
15. Het stopcontact en de verlengkabel niet overbelasten, daar dit een risico op brand of een elektrische schok tot gevolg kan hebben.
16. Duw nooit een voorwerp in de openingen van dit product, daar ze in contact kunnen komen met gevaarlijke voltagepunten of kortsluitingonderdelen die vuur of een elektrische schok zouden kunnen veroorzaken. Mors of verstuif nooit een soort vloeistof in het product.
17. Probeer niet om zelf herstellingen aan dit product uit te voeren of de covers te openen of te verwijderen, daar dit u zou kunnen blootstellen aan gevaarlijke spanning of andere gevaren. Laat alle onderhoud over aan bevoegd personeel.
18. Vraag de onderhoudstechnicus om veiligheidscontroles uit te voeren na het voltooiën van enige onderhoud of herstellingen aan dit product.
19. Gebruik alleen de meegeleverde adapter met de product. Gebruik geen andere adapter.
20. Zorg ervoor dat het gebruikte stopcontact zich in de nabijheid van het apparaat bevindt en eenvoudig te bereiken is.
21. Gebruik vervangingsonderdelen zoals aangeraden door de fabrikant.

HET APPARAAT UITPAKKEN

Bij het uitpakken, dient u na te gaan of de volgende elementen inbegrepen zijn:

- 1 x draagbare karaoke cd-speler
- 1 x microfoon
- 1 x AC kabel
- 1 x AV kabel
- 1 x handleiding

OPMERKING: Verwijder de beschermfolie onder het cd-klepje alvorens het toestel te gebruiken.

WAARSCHUWING: Alle verpakkingsmateriaal, zoals plakband, plastic folie, lintjes en etiketten maken geen deel uit van deze cd-speler en dienen weggegooid te worden.

STROOMBRONNEN

De draagbare karaoke cd-speler werkt op AC 230-240V, 50Hz of op 8 x LR14/C  batterijen (niet inbegrepen).

AC werking

1. Ga na of het apparaat uitgeschakeld is.
2. Steek het smalle uiteinde van de AC kabel in de AC IN aansluiting op de achterzijde van het apparaat.
3. Steek het andere uiteinde van de AC kabel in een geschikt AC 230V – 50Hz stopcontact.

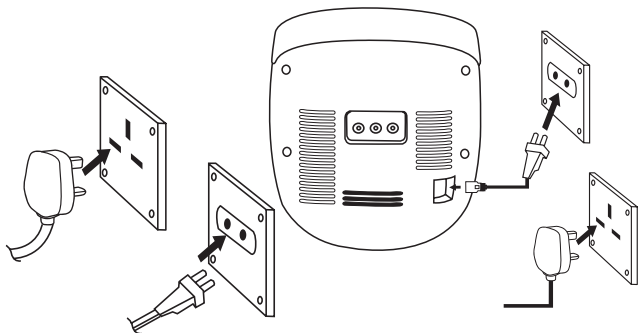

Batterijinstallatie

1. Om de batterijen te plaatsen, dient u het batterijcompartiment te openen dat zich aan de onderkant van het apparaat bevindt door op de pijlen te drukken en het klepje ervan te schuiven in de aangegeven richting.
2. Plaats 8 x LR14/C batterijen (niet inbegrepen) waarbij u de polariteit aangegeven in het batterijcompartiment, alsook op de onderstaande schets, naleeft.

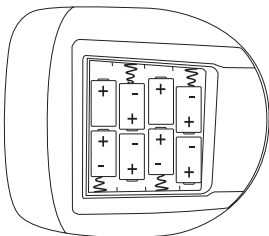

3. Plaats de cover van het batterijcompartiment terug.

Opmerking: De AC stroomkabel moet losgekoppeld zijn van de AC aansluiting op de achterzijde van het apparaat om het product te laten werken op batterijen.

Wegwerp batterijen dienen niet opgeladen te worden. Oplaadbare batterijen dienen uit het spelgoed gehaald te worden alvorens op te laden. Oplaadbare batterijen dienen enkel opgeladen te worden onder toezicht van een volwassene. Verschillende types batterijen of nieuwe en gebruikte batterijen dienen niet door mekaar gebruikt te worden. Enkel batterijen van hetzelfde of een gelijkwaardig type dienen gebruikt te worden. Batterijen dienen geplaatst te worden met de correcte polariteit. Lege batterijen dienen uit het artikel gehaald te worden. U dient geen kortsluiting te veroorzaken met de voedingsterminals. Gooi batterijen niet weg in vuur. Haal de batterijen uit als u het spel voor een lange tijd niet zult gebruiken.

WAARSCHUWING: Er kan een slechte werking of geheugenverlies optreden door een sterke frequentiestoring of elektrostatische ontlading. Mocht er zich een abnormale functie voordoen, haal de batterijen dan uit en plaats ze opnieuw, of trek de AC kabel uit het stopcontact en steek hem vervolgens terug in.

ZORG EN ONDERHOUD

Zorg dragen voor cd's

- Behandel de cd voorzichtig. Neem de cd enkel vast bij de uiteindes. Laat uw vingers nooit in contact komen met de glanzende, onbedrukte kant van de cd.
- Bevestig geen plakband, stickers enz. aan het etiket van de cd.
- Reinig de cd regelmatig met een zachte, pluisvrije, droge doek. Gebruik nooit afwasmiddel of kleefstof om de cd te reinigen. Indien nodig maakt u gebruik van een CD reinigingskit.
- Als een cd overslaat of vast komt te zitten op een bepaald deel van de cd, is het waarschijnlijk omdat hij vuil of beschadigd (bekrast) is.
- Bij het reinigen van de cd, veegt u in rechte lijnen van het midden van de cd naar de uiteinden van de cd. Veeg nooit af met ronde bewegingen.
- Dit apparaat is ontworpen om enkel cd's af te spelen die voorzien zijn van het identificatielogo zoals hier afgebeeld. Andere cd's voldoen misschien niet aan de cd-norm, waardoor het kan gebeuren dat ze niet correct afspelen.
- Cd's dienen na elk gebruik in hun hoesjes bewaard te worden om zo schade te vermijden.
- Stel cd's niet bloot aan rechtstreeks zonlicht, een hoge temperatuur of stof, enz.
- Langdurige blootstelling of een extreme temperatuur kan de cd vervormen.
- Kleef of schrijf niets op beide zijden van de cd. Scherpe schrijfinstrumenten, of inkt, kunnen het oppervlak beschadigen.



Het apparaat schoonmaken

- Om het risico op brand of schokgevaar te voorkomen, dient u het apparaat los te koppelen van de AC stroombron voor het schoonmaken.
- De afwerking van uw apparaat kan schoongemaakt worden met een stofdoek en dient behandeld te worden als andere meubelen. Wees voorzichtig bij het schoonmaken en het afvegen van de plastic onderdelen.
- Er mag milde zeep en een vochtige doek op het voorpaneel gebruikt worden.

LOCATIE VAN DE BEDIENINGSKNOPPEN

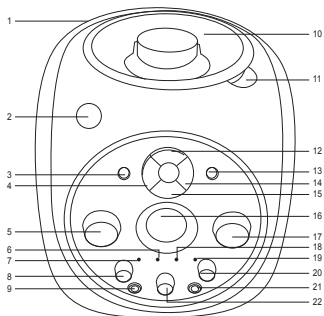

Voorzijde

1. Transporthandvat
2. POWER (STROOM) knop
3. REPEAT (HERHALEN) $\blacktriangleleft\blacktriangleleft$ knop
4. REW/SKIP (TERUGSPOELEN/OVERSLAAN) knop
5. VOLUME regelaar
6. Afspeelindicator
7. Stroomindicator
8. BALANCE (BALANS) regelaar
9. Microfoonaansluiting 1
10. cd-klepje
11. CD OPEN lipje
12. PLAY/PAUSE (AFSPELEN/PAUZE) $\blacktriangleright\blacktriangleright$ knop
13. PROGRAMME (PROGRAMMA) knop
14. F. FWD/SKIP (DOORSPOELEN/OVERSLAAN) $\blacktriangleright\blacktriangleright$ knop
15. STOP \blacksquare knop
16. Scherm
17. MICROFOONVOLUME regelaar
18. Herhaalindicator
19. Programma-indicator
20. ECHO regelaar
21. Microfoonaansluiting 2
22. AVC (Auto Stem) regelaar

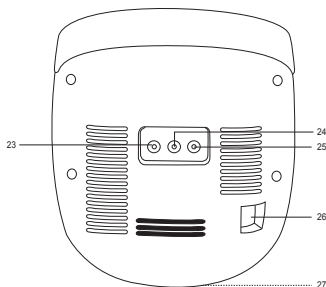

Achterzijde

23. Video out aansluiting
24. Audio out (rechts) aansluiting
25. Audio out (links) aansluiting
26. AC IN aansluiting
27. Batterijcompartiment (onderkant van het apparaat)

CD-WERKING

Om een cd te plaatsen en af te spelen

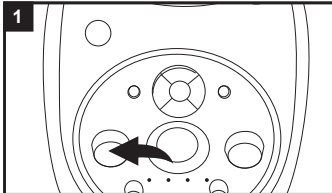

1 Stel de VOLUME regelaar in op een lage instelling.

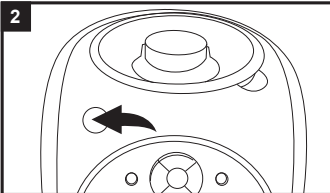

2 Druk op de POWER (STROOM) knop om het apparaat aan te zetten. De stroomindicator zal branden.

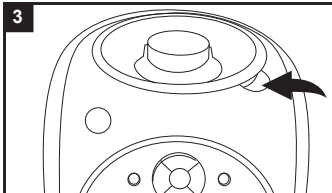

3 Hef het CD OPEN lipje op om het cd-klepje te openen. Plaats een cd op de middenas (bedrukte zijde omhoog) en duw hem zachtjes naar beneden om te verzekeren dat hij goed op de as ligt. Sluit het cd-klepje.

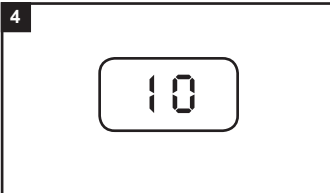

4 De cd-speler zal de cd lezen en het totaal aantal nummers op het scherm weergeven.

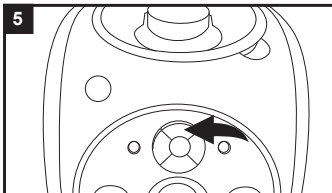

5 Druk op de PLAY/PAUSE (AFSPELEN/PAUZE)  knop om de cd af te spelen vanaf nummer 1. De afspeelindicator zal branden.

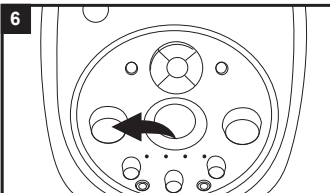

6 Pas de VOLUME regelaar zoals gewenst aan.

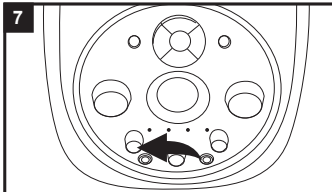

7 Pas de **BALANCE (BALANS)** regelaar zoals gewenst aan. Draai naar links om het volume van de linkerluidspreker te verlagen en naar rechts om die van de rechterluidspreker te verlagen.

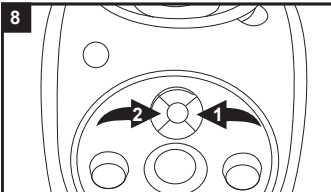

8 Om vooruit of achteruit te gaan in de nummers, drukt en houdt u de **F. FWD/SKIP (DOORSPOELEN/OVERSLAAN)** of **REW/SKIP (TERUGSPOELEN/OVERSLAAN)** knop ingedrukt. Om het vorige nummer te selecteren, drukt u tweemaal op .

Enkel CD

Om een nummer door of terug te spoelen, drukt en houdt u de **F. FWD/SKIP (DOORSPOELEN/OVERSLAAN)** of **REW/SKIP (TERUGSPOELEN/OVERSLAAN)** knop ingedrukt.

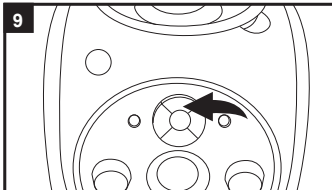

9 Druk op de **PLAY/PAUSE (AFSPELEN/PAUZE)** knop om het afspelen eender wanneer te pauzeren. Druk nogmaals om het afspelen te hervatten.

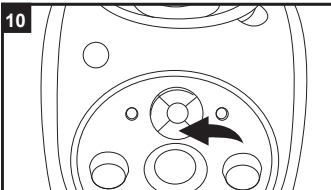

10 Druk op de **STOP** knop om de cd eender wanneer te stoppen.

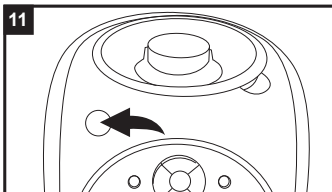

11 Om het apparaat uit te zetten, drukt u op de **POWER (STROOM)** knop.

Opmerkingen bij het afspelen van een cd:

- Het apparaat kan standaard cd's of 3" singles afspelen.
- Als een cd incorrect geplaatst wordt, vuil of beschadigd is, zal hij niet afgespeeld worden.
- Terwijl elk nummer afgespeeld wordt, zal het nummer van het liedje op het scherm weergegeven worden.
- Om schade aan de cd te vermijden, dient u het cd-klepje nooit te openen terwijl de cd aan het draaien is. Wacht totdat de cd gestopt is alvorens het cd-klepje te openen. Raak de lens nooit aan als het cd-klepje open staat.
- Gebruik het transporthandvat niet als er een cd aan het afspelen is. De cd dient enkel afgespeeld te worden op een stabiel oppervlak.
- Hoewel dit apparaat CD-R en CD-RW cd's kan lezen naast de normale cd's, kan de afspeelbaarheid van die cd's beïnvloed worden door het type software dat gebruikt werd om de cd's te maken, alsook door de blanco drager waar u gebruik van maakt. Er kan geen 100% afspeelbaarheid gegarandeerd worden. Dit is geen indicatie dat er iets mis is met het apparaat.

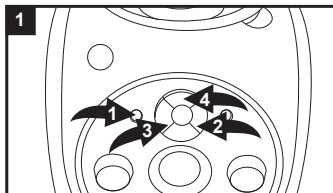
Om herhaaldelijk 1 nummer af te spelen

Druk eenmaal op REPEAT (HERHALEN) . De herhaalindicator zal knipperen. Druk op of om een nummer te selecteren en druk vervolgens op om het af te spelen.

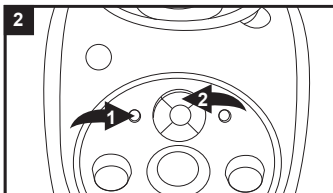
Om herhaaldelijk alle nummers af te spelen

Druk tweemaal op REPEAT (HERHALEN) . De herhaalindicator blijft branden. Druk op om af te spelen.

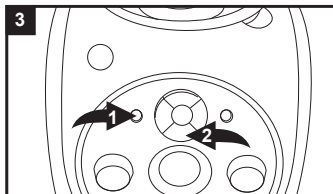
Om de herhaalfunctie te stoppen

Druk op REPEAT (HERHALEN) totdat de herhaalindicator uitgaat of druk op om de CD te stoppen.

CD GEPROGRAMMEERD AF SPELEN

Om het geheugen te programmeren (tot 20 nummers)

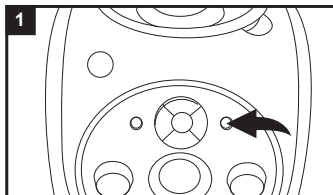

In de CD stop modus, drukt u op PROG. De programma-indicator zal knipperen.

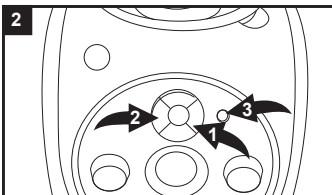

Druk op SKIP (OVERSLAAN) of of om een nummer te selecteren en druk vervolgens op PROG . Herhaal deze stap om tot 20 nummers te programmeren.

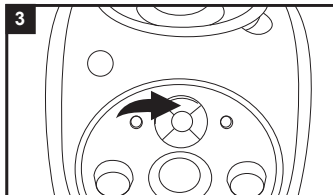

Druk op om de geprogrammeerde lijst te starten.

U kunt of gebruiken om door uw geprogrammeerde nummers te gaan.

U kunt tweemaal op REPEAT (HERHALEN) drukken om al uw geprogrammeerde nummers te herhalen. Het apparaat zal blijven spelen totdat u op drukt.

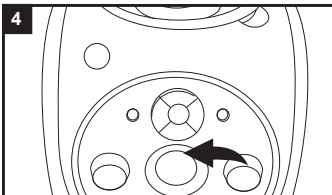

Druk op om de cd eender wanneer te stoppen.

Druk op in de Stop modus om de geprogrammeerde nummers te wissen.

KARAOKE WERKING

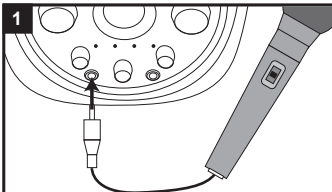

1 Sluit de microfoonaansluiting aan op de microfoon 1 of 2 aansluiting op de karaoke speler. Zorg ervoor dat de VOLUME regelaar op laag ingesteld staat.

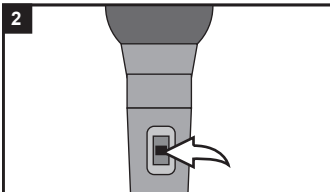

2 Schuif de microfoonschakelaar in de ON (AAN) stand. Om de microfoon uit te zetten, schuift u de schakelaar gewoon in de OFF (UIT) stand.

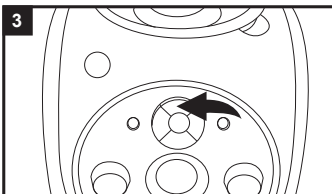

3 Druk op ▶ om de CD te beginnen afspelen.
Opmerking: Alle cd-functies, zoals doorspoelen, terugspoelen, pauze, herhalen en programma werken normaal bij het gebruik van de karaoke functie.

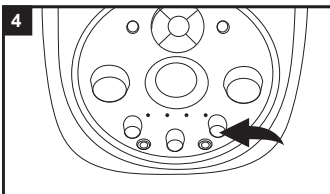

4 Draai de ECHO regelaar naar links om de echo te verminderen en naar rechts om hem te verhogen.

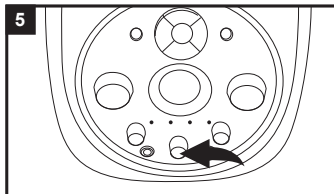

Als u een multiplex CD gebruikt, kunt u de AVC (Automatische stemregeling) aanpassen door aan de afstemknop te draaien om het volumeniveau van de zanger te veranderen. Als u de regelaar naar links draait, kunt u het geluid van de zanger op de cd dempen, zodat wanneer u begint te zingen, u enkel uw stem zal horen. Als u hem naar rechts draait, zullen liedjes op een normaal volume afgespeeld worden.

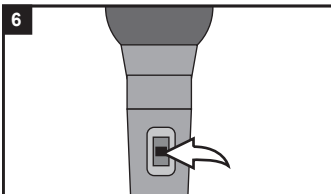

Als u klaar bent met de karaoke functie, dient u de microfoon uit te zetten door de schakelaar in de OFF (UIT) stand te schuiven.

Opmerking:

- Om terugkoppelingslawaai te vermijden, zoals een knarsend geluid, dient u de microfoon van de luidspreker weg te houden of het volumeniveau te verminderen totdat het ruis verdwijnt.
- Als u een multiplex CD gebruikt, zorg er dan voor dat de BALANCE (BALANS) regelaar in het midden staat zodat u zowel de stem als de muziek op gelijk niveau kunt horen.

AANSLUITEN OP UW TV EN ANDERE LUIDSPREKERS

U kunt uw karaoke apparaat aansluiten op een TV en speciale CD+G (Graphics) cd's afspelen zodat u de tekst van het scherm kunt aflezen. U kunt tevens uw karaoke speler aansluiten op een ander type luidsprekers.

Controleer of uw speciale karaoke compact disc het CD+G symbool draagt.



Uw tv-scherm en de luidsprekers van uw karaoke apparaat gebruiken

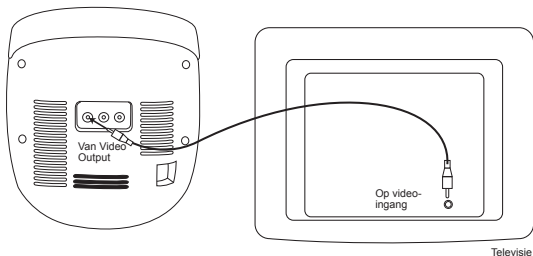

Sluit de videoaansluitingen (gele RCA stekkers) aan op de karaoke speler en de TV.

Opmerking: Uw tv moet een RCA type Video-ingang aansluiting hebben. U kunt hem niet aansluiten op de antenneklem van de tv.

Uw tv-scherm en luidsprekers gebruiken

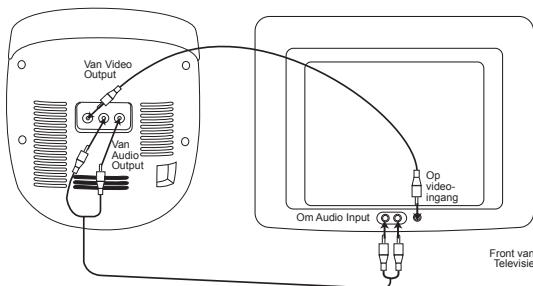

Om de luidsprekers op uw tv te gebruiken in plaats van die op uw karaoke apparaat, dient u de geluidsaansluitingen (rode en witte RCA stekkers) op uw karaoke speler en tv aan te sluiten.

Opmerking: Als u een mono tv-toestel hebt met enkel één audio in aansluiting, kan het gebeuren dat u een 'Y' adapter (stereo naar mono) zult moeten kopen bij uw plaatselijke elektronicawinkel om de linkse en rechtse stereokanalen te combineren in een mono kanaal.

Uw tv-scherm en stereo luidsprekers gebruiken

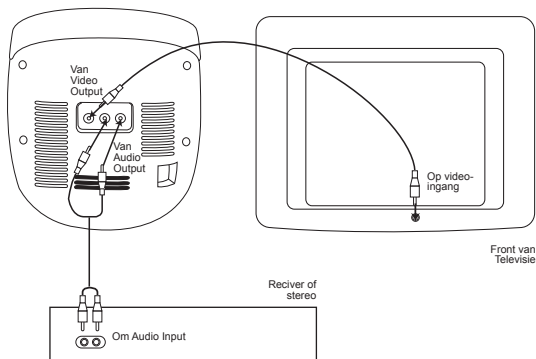

Om uw stereo luidsprekers en het tv-scherm te gebruiken, sluit u de geluidsansluitingen aan op uw karaoke speler en huisstereo. Sluit de videoaansluitingen aan op uw karaoke speler en tv.

FOUTOPSPORING

PROBLEEM	OORZAAK	OPLOSSING
Compact Disc Player		
Cd speelt niet af.	Cd incorrect geplaatst.	Plaats cd met bedrukte zijde naar boven.
	Cd is vuil, bekrast of vochtig.	Veeg cd af met een zachte, propere doek.
	AC stroomkabel niet aangesloten of batterijen bijna leeg.	Ga de AC stroomkabelaansluiting na of plaats nieuwe batterijen.
Cd slaat door tijdens het afspelen.	Cd-compartiment niet gesloten.	Sluit het cd-compartiment.
	Cd incorrect geplaatst.	Plaats cd met bedrukte zijde naar boven.
	Cd is vuil, bekrast of vochtig.	Veeg cd af met een zachte, propere doek.
Geen geluid.	AC stroomkabel niet aangesloten of batterijen bijna leeg.	Ga de AC stroomkabelaansluiting na of plaats nieuwe batterijen.
	Volume staat te laag.	Zet het volume hoger.
Karaoke		
Er kunnen stemmen gehoord worden terwijl de automatische stemregeling gedempt is.	U kunt de back-up stemmen horen.	Dit is normaal, enkel de hoofdstem(men) moeten verminderd worden.
Er treedt terugkoppeling op tijdens het zingen.	De microfo(o)n(en) bevinden zich te dicht bij het apparaat of het microfoonvolume staat te hoog.	Verplaats de microfo(o)n(en) weg van het apparaat of zet het microfoonvolume lager.
Ik kan mezelf niet horen op de microfoon.	De microfoon is niet goed aangesloten of staat niet aan.	Controleer of de microfoonkabel correct aangesloten is en dat de schakelaar op de microfoon op ON (AAN) staat.
	Het volume staat te laag.	Zet de MICROFOONVOLUME regelaar hoger.

Er verschijnen geen woorden op het tv-scherm.	U maakt geen gebruik van een CD+G cd.	Ga na of het logo overeenkomt met de CD+G cd weergegeven in deze handleiding. Als de cd niet over dit logo beschikt, dient u een cd te gebruiken die dit logo wel draagt.
	Videokabel is incorrect aangesloten op de tv.	Controleer de aansluiting.
	Bron is niet geselecteerd op de TV.	Verander de tv-bron zodat die overeenkomt met de locatie van de karaoke aansluiting (d.w.z. VIDEO 1).

SPECIFICATIES

Algemeen

Stroomtoevoer	AC 230-240V, 50Hz, of DC \equiv 12V (1.5V LR14/C batterijen x 8, niet inbegrepen)
Luidspreker.....	2 x 2W, 8 Ohm
Uitgaand vermogen.....	2 x 1W
Afmetingen.....	7.25 (B) x 8 (L) x 7.5 (H) inch
Gewicht.....	4lbs

CD sectie

cd diameter.....	4.72" (120mm) 3.15" (80mm) Single CD
Optische bron.....	Halfgeleiderlaser

ONDERHOUD

Om brand of schokgevaar te voorkomen, dient u uw apparaat van de AC stroombron los te koppelen alvorens het schoon te maken. De afwerking van uw apparaat kan schoongemaakt worden met een stofdoek en behandeld worden zoals andere meubelen. Gebruik een zachte, propere doek bevochtigd met zuiver, lauw water om de buitenkant van het apparaat schoon te maken. Wees voorzichtig bij het schoonmaken en afvegen van de plastic onderdelen. Er kan milde zeep en een vochtige doek gebruikt worden op het voorpaneel.

GARANTIE

Dit product wordt gedekt door onze 2 jaar garantie.

Voor een claim onder de garantie of de dient na verkoop, dient u contact op te nemen met uw verdeler en een geldig bewijs van aankoop voor te leggen. Onze garantie dekt fabricage- en uitvoeringsfouten, met de uitzondering van enige beschadiging die voortvloeit uit de niet naleving van de handleiding of uit een nalatige actie (zoals het uit mekaar halen, blootstelling aan hitte en vochtigheid, enz.). Het is aanbevolen dat u de verpakking bewaart voor het geval u ze later nog zou nodig hebben.

In een poging om onze diensten te verbeteren, kan het gebeuren dat er wijzigingen doorgevoerd worden aan de kleuren en de details van het product zoals afgebeeld op de verpakking.

OPMERKING: Gelieve deze handleiding te bewaren, daar ze belangrijke informatie bevat.

Referentie: K5000HM

Bedacht en ontworpen in Europa – Gemaakt in China

©2010 LEXIBOOK®

© Disney

www.lexibook.com



Dit product is geen speelgoed.



Milieubescherming

Ongewenste elektrische apparaten dienen gerecycleerd te worden en niet weggegooid met het algemeen huishoudelijk afval! Gelieve actief bij te dragen tot het behoud van middelen en het milieu te helpen beschermen door dit apparaat terug te bezorgen aan een verzamelcentrum (indien beschikbaar).



IM Code: K5000HM_00&01IM1280