

D-JIX®



PVS 705-73H

Lecteur DVD portable

Manuel d'utilisation

Photo non contractuelle

A lire impérativement avant la mise en service de l'appareil

DECLARATION DE CONFORMITE



Nous, D-JIX (Logicom - 55, rue de Lisbonne, 75008 PARIS), déclarons que le produit DVD PORTABLE PVS 705-73H (T-702S) de la marque D-JIX est conforme aux exigences essentielles applicables des directives suivantes :

- 2004/108/CE relative à la sécurité et la compatibilité électromagnétique.
- 2006/95/CE relative aux matériels électriques destinés à être employés dans certaines limites de tension.
- 2006/66/CE relative aux piles et accumulateurs.
- 2011/65/CE relative à la restriction de certaines substances dangereuses.
- 2009/125/CE relative à l'établissement d'un cadre pour la fixation d'exigences en matière d'écoconception applicables aux produits liés à l'énergie.

Toute modification non autorisée par D-JIX du produit annule cette déclaration de conformité ainsi que l'habilitation de l'utilisateur à utiliser cet appareil.

PARIS, le 18 juin 2013.
Bernard BESSIS,
Président Directeur Général

A handwritten signature in black ink, appearing to be 'Bernard Bessis', written over a horizontal line.

SOMMAIRE

Déclaration de conformité	2
Présentation du PVS 705-73H	4
Sécurité et informations générales	4
Sécurité lié à l'écoute	5
Information sur l'environnement	6
Principales caractéristiques	6
Schemas et fonctions	7
Vue de l'appareil	7
Télécommande	8
Utilisation de la télécommande	10
Accessoires	11
Branchement et installation	11
Connexion au téléviseur	13
Connexion sortie audio/video	14
Utilisation de base	15
Avance rapide et retour rapide	16
Répétition de lecture	17
Angle et zoom	17
Lecture d'un fichier au format JPEG	18
Lecture de fichiers MP3	18
Configuration du système	19
Spécifications techniques	21
Utilisation de la batterie	21
Dépannage	22
Garantie et SAV	23

PRESENTATION DU PVS 705-73H

Nous vous remercions d'avoir choisi notre lecteur de DVD portable. Il comprend un écran de 7 pouces et un lecteur de DVD. Doté de composants électroniques de pointe, cet appareil est conçu pour une utilisation à domicile, à l'hôtel, dans des bureaux, etc. pour le loisir. Sa taille compacte permet de le transporter et de l'installer facilement. Veuillez lire attentivement ce manuel avant d'utiliser l'appareil et le conserver pour une consultation ultérieure.

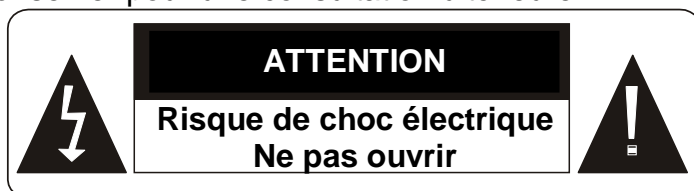

Ces symboles rappellent à l'utilisateur d'être prudent pour éviter les risques d'électrocution

SECURITE ET INFORMATIONS GENERALES

Avertissement : Pour réduire le risque d'incendie ou d'électrocution, n'exposez pas cet appareil à la pluie ou à l'humidité.

- 1) Veuillez lire attentivement ce manuel d'utilisation et respectez les consignes de sécurité pour faire fonctionner l'appareil.
- 2) N'utilisez pas cet appareil à proximité de l'eau. Ne posez pas sur l'appareil un récipient contenant du liquide.
- 3) N'installez pas l'appareil près d'une source de chaleur telle que des radiateurs, des registres de chaleur, des fourneaux et autres appareils, y compris des amplificateurs, produisant de la chaleur.
- 4) Débranchez l'appareil pendant les orages ou lorsqu'il n'est pas utilisé pendant un certain temps.
- 5) Pour nettoyer l'appareil, débranchez-le et utilisez exclusivement un chiffon humide pour le nettoyer. N'utilisez pas de détergent liquide ni d'aérosol.
- 6) Utilisez exclusivement les accessoires spécifiés par le fabricant.
- 7) Toute intervention doit être confiée à un technicien dépanneur qualifié. Une révision est nécessaire lorsque l'appareil a été endommagé, par exemple au niveau du cordon d'alimentation ou de la prise, lorsque du liquide a été renversé ou que des objets sont tombés sur l'appareil, en cas d'exposition de l'appareil à la pluie ou à l'humidité, de fonctionnement anormal ou de chute. Ne tentez pas de réparer l'appareil vous-même en raison des dangers liés à la haute tension et du risque d'électrocution.
- 8) N'utilisez pas de disques aux formes irrégulières, par exemple en forme de cœur ou d'étoile. Ils peuvent entraîner un dysfonctionnement de l'appareil.
- 9) Ne jetez jamais l'appareil ou la batterie au feu. Il y a un risque sérieux d'explosion et/ou de rejet de produits chimiques hautement toxiques.
- 10) Ne pas exposer l'appareil trop longtemps au soleil, au froid.
- 11) Ne plongez pas l'appareil dans l'eau et ne l'utilisez pas dans un environnement, humide ou mouillé.
- 12) N'exposez pas l'appareil au feu, ou d'autres environnements dangereux. Par exemple, dans des stations essence ou des zones où des produits explosifs sont utilisés.

13) Ne regardez jamais le rayon laser émis par l'appareil. Cet appareil présente l'étiquette suivante :

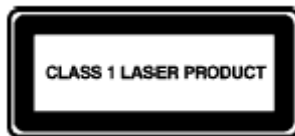

- 14) Ne pas bloquez les ouvertures de ventilation. Elles ne doivent jamais être obstruées en plaçant votre DVD portable sur un coussin ou un canapé ou autre surface similaire. Les fentes et ouvertures sur l'unité sont prévues pour la ventilation.
- 15) Ne placez pas votre DVD portable sur un chariot, un support, un trépied ou une table. L'appareil pourrait tomber, ce qui pourrait causer des dommages ou des blessures.
- 16) Ne jamais placez d'objets lourds ou tranchants sur l'écran LCD.
- 17) N'utilisez que l'adaptateur secteur fourni avec le DVD portable. L'utilisation de tout autre adaptateur annulera la garantie.
- 18) La prise de l'adaptateur secteur est utilisé comme dispositif de déconnexion, le dispositif de déconnexion doit rester facilement accessible.

SECURITE LIE A L'ECOUTE

- Avant l'utilisation des écouteurs, vérifier que le volume sonore ne soit pas à son maximum et ainsi éviter d'entraîner des pertes auditives.
- Les niveaux sonores élevés sont destinés aux individus ayant des capacités auditives diminuées et non aux personnes possédant des facultés auditives normales.
- Ne pas utiliser les écouteurs pendant que vous conduisez.
- Régler le volume de telle sorte que vous puissiez entendre les sons de votre environnement.



- **Afin d'éviter des dommages auditifs éventuels, ne pas écouter à un niveau sonore élevé pendant une longue durée.**
- **L'écoute d'un baladeur musical à forte puissance peut endommager l'oreille de l'utilisateur et entraîner des troubles auditifs (surdit , bourdonnements, acouph nes et hyperacousie). Afin de pr venir ces risques il est recommand  de ne pas utiliser l'appareil   plein volume, la dur e d'utilisation ne doit pas exc der une heure par jour**
- **Ce produit est conforme   la norme EN 60065:2002/A12 :2011 « Appareils audio, vid o et appareils  lectroniques analogues. » conform ment   l'arr t  du 25 Juillet 2013 portant application de l'article L. 5232-1 du code de la sant  publique relatif aux baladeurs musicaux.**
- Ne pas utiliser de mod les de casque ou d'écouteurs pr -amplifi  ou amplifi  (c'est- -dire avec un contr le de volume qui leur est propre et/ou auto-aliment  par une batterie ou des piles), car ils ne garantissent pas un respect de la puissance sonore maximale.
- En cas de remplacement de casque ou d'écouteurs, utiliser un mod le identique   celui d'origine afin de garantir le respect de la puissance sonore maximale.
- Nous vous conseillons de contacter notre hotline ou de vous rendre sur notre site, au www.djix.fr pour de plus amples informations.

INFORMATION SUR L'ENVIRONNEMENT



Ce logo signifie qu'il s'agit d'un équipement électrique et électronique contenant des substances dangereuses pouvant avoir des effets potentiels sur l'environnement et la santé humaine.

Ces produits sont donc à traiter en tant que déchets assujetties à la directive 2012/19/CE du 4 Juillet 2012, relative aux déchets d'équipements électriques et électroniques. Ils ne doivent donc pas être jetés avec les déchets municipaux non triés, mais remis à des déchetteries ou des systèmes de reprises et de collecte mis à votre disposition par les collectivités locales.



Veillez toujours confier votre appareil à un professionnel si vous souhaitez extraire la batterie intégrée

PRINCIPALES CARACTERISTIQUES

- Ecran LCD rotatif 7 pouces couleur haute luminosité
- Compatible avec les formats DVD, MP3, CD, JPEG, Xvid, AVI etc.
- Haut-parleur stéréo intégré.
- Pile rechargeable au lithium-ion polymère intégrée
- Prise en charge des systèmes PAL ou NTSC
- Prise en charge des systèmes d'exploitation en plusieurs langues, avance/retour rapide, fonction de répétition
- Fonction de zoom avant/arrière
- Prise en charge de la fonction de signal sortie A/V

SCHEMAS ET FONCTIONS

Vue de l'appareil

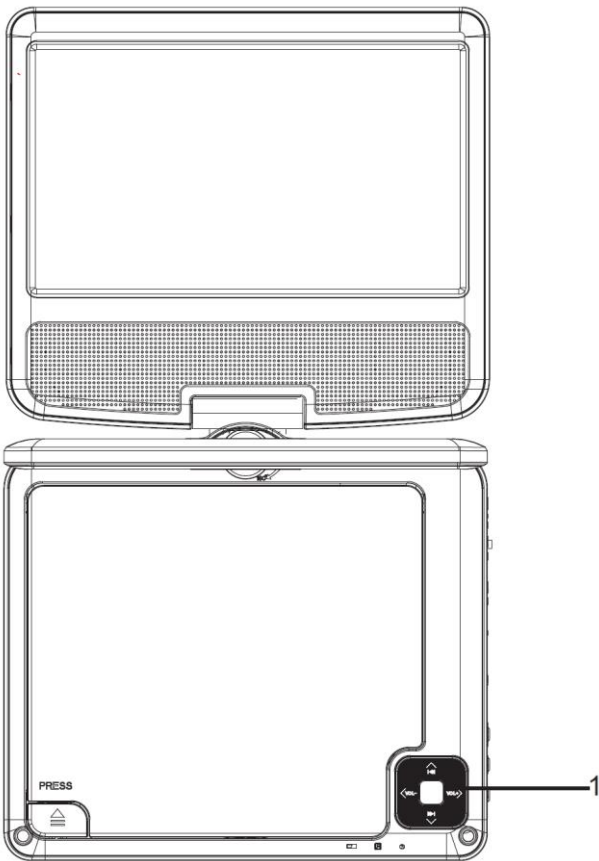

1. ▲/⏮ Haut / Appui long : Précédent
▼/⏭ Bas / Appui long : Suivant
◀/ VOL- Gauche / Appui long : Volume -
▶/ VOL+ Droite / Appui long : Volume +

2. ▶⏪ Play/Pause. Appui long : RETOUR

3. Menu

4. Source (USB ou DVD)

5. Port USB

6. Prise casque

7. AV OUT

8. Bouton ON/OFF

9. DC IN 9-12V

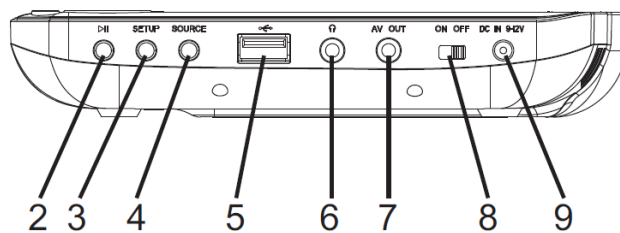
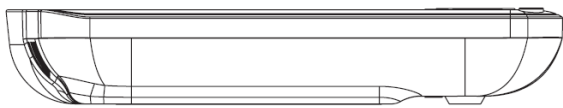

Télécommande

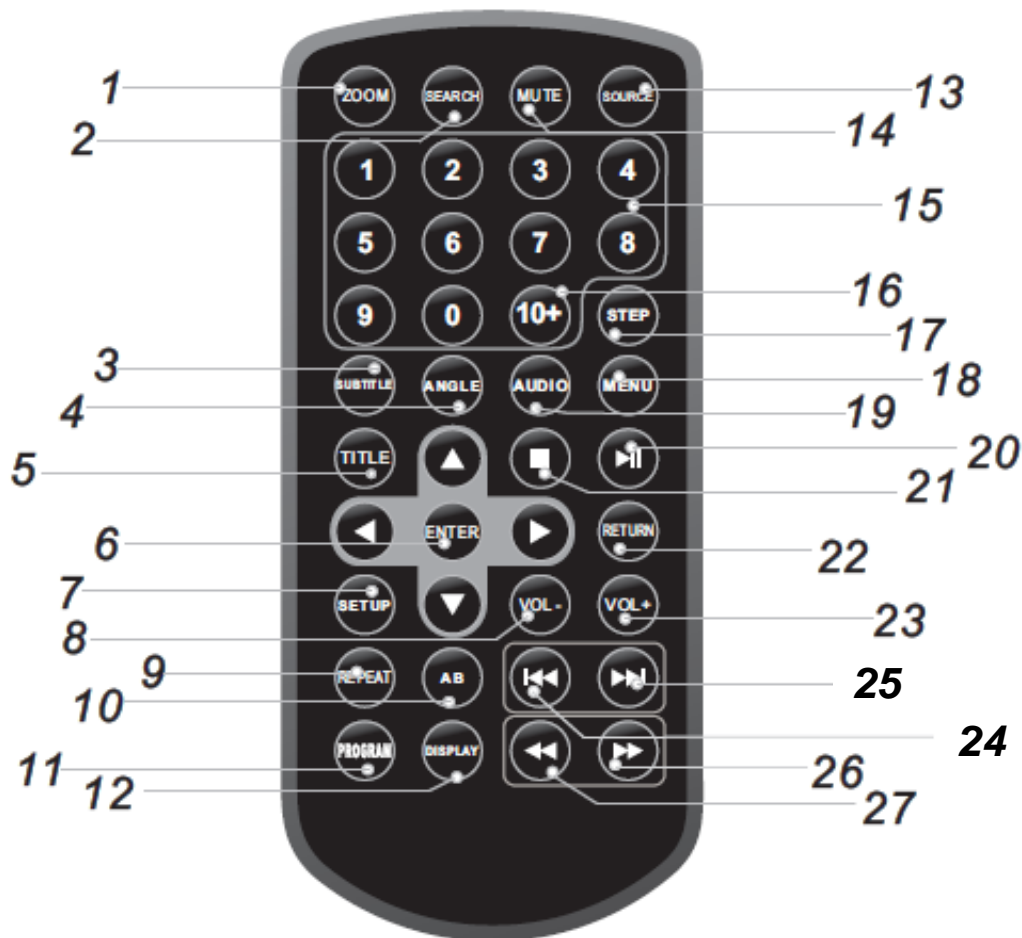

1. ZOOM

Utilisez le ZOOM pour agrandir ou rétrécir l'image ou la vidéo.

2. RECHERCHE (SEARCH)

Va à moment, titre, ou chapitre que vous souhaitez en mode DVD

3. SOUS TITRE (SUBTITLE)

Appuyez répétitivement sur SUBTITLE Durant la lecture pour entendre des langues de sous titrage différentes.

4. ANGLE

Appuyez sur ANGLE pour changer l'angle de vue, sur un DVD qui prend en charge cette fonctionnalité.

5. TITRE (TITLE)

Revient au menu titre du DVD

6. ENTREE (ENTER)

Confirme la sélection du menu. .

7. CONFIGURATION (SETUP)

Accède ou sort du menu de configuration.

8. Vol -

Permet de diminuer le volume sonore.

9. RÉPÉTITION (REPEAT)

Appuyez sur REPEAT durant la lecture pour sélectionner le mode de répétition voulu.

DVD : Vous pouvez lire un chapitre, un titre ou tous les titres sur un DVD.

VCD **CD** : Vous pouvez lire une piste ou toutes les pistes sur un CD ou VCD.

MP3 : Vous pouvez sélectionner les modes de répétitions : Répéter une fois/ Répéter le dossier ou tout répéter. Lors de la lecture d'un fichier audio.

10. AB

Répétition d'un segment : appuyez une première fois sur le bouton AB pour sélectionner le point de départ de la répétition. Appuyez une nouvelle fois sur AB pour sélectionner le point final. Le lecteur va alors répéter en boucle le segment entre le point de départ et le point final.

11. PROGRAMME (PROGRAM)

DVD **VCD** **CD** **MP3** : La fonction programme vous permet de stocker vos pistes favorites à partir d'un disque. Appuyez sur **PROGRAM**, Le menu programme apparaît, à présent vous pouvez utiliser les touches numériques pour entrer les numéros de titres, chapitres ou pistes et sélectionnez l'option **PLAY**.

Pour reprendre la lecture normale, appuyez sur **PROGRAM** et sélectionnez l'option **SORTIR** sur le menu programme.

12. AFFICHAGE (DISPLAY)

Affiche le temps de lecture et les informations d'état.

13. SOURCE

Permet de sélectionner la source désirée entre DVD ou USB.

14. SOURDINE (MUTE)

Coupe la sortie audio

15. 0-9 BOUTONS NUMÉRIQUES

Sélection des éléments numérotés dans un menu..

16. BOUTON 10+

Dans le but de sélectionner la piste 10 ou supérieure, appuyez d'abord sur 10+, Par exemple: pour sélectionner la piste 12, appuyez d'abord sur 10+, et puis appuyez sur le bouton numérique 2.

17. STEP

Appuyez une fois sur STEP pour mettre en pause, à partir de cet état, appuyez sur STEP pour avancer image par image d'une vidéo.

18. MENU

Accède au menu sur un disque DVD.

19. AUDIO

DVD Appuyez répétitivement sur AUDIO Durant la lecture pour entendre une langue audio différente ou une piste audio, si disponible.

CD **VCD** Appuyez répétitivement sur AUDIO Durant la lecture pour entendre un canal audio différent (Mono Gauche, Mono Droite, Mixage Mono, Stéréo).

20. Lecture/Pause (PLAY/PAUSE)

Appuyez sur PLAY/PAUSE une fois pour mettre en pause, appuyez sur PLAY/PAUSE une seconde fois pour reprendre la lecture.

21. STOP

Lors de la pression une fois sur ce bouton, l'appareil enregistre le point d'arrêt et la lecture va reprendre à cet endroit en appuyant sur le bouton ENTER ou Play/Pause. Si le bouton STOP est pressé une deuxième fois, la lecture reprendra au début.

22. RETOUR (RETURN)

Retournez à la page précédente

23. Vol +

Permet d'augmenter le volume sonore.

24. SAUT ARRIERE

Chapitre/piste suivant.

25. SAUT AVANT

Chapitre/piste suivant

26. BOUTON ►►

Appuyez sur le bouton ►► pour faire une avance rapide, 4 vitesses sont disponibles (X2->X4->X8->X20-), appuyez sur ENTER pour revenir à la lecture normale.

27. BOUTON ◀◀

Appuyez sur le bouton ◀◀ pour faire un retour rapide, 4 vitesses sont disponibles (X2->X4->X8->X20-), appuyez sur ENTER pour revenir à la lecture normale.

UTILISATION DE LA TELECOMMANDE

Insérez la pile dans la télécommande comme illustré ci-dessous

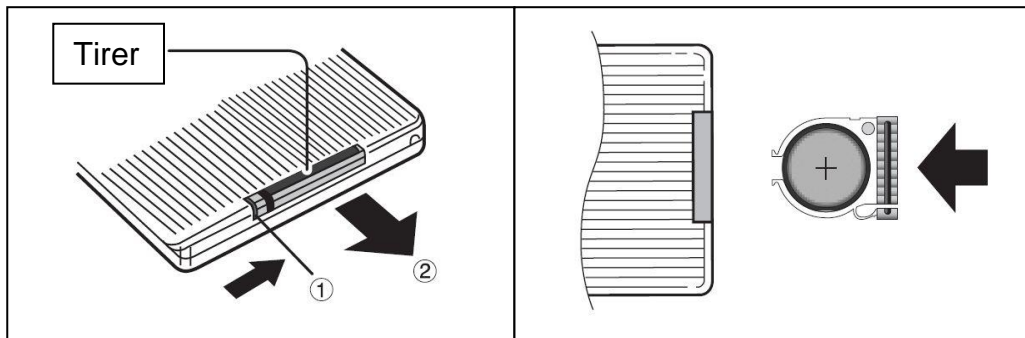

Lors de l'utilisation de la télécommande, assurez-vous que le voyant infrarouge est dirigé vers le capteur infrarouge de l'appareil. La distance entre l'appareil et la télécommande doit être inférieure à 3 mètres.

Remarque :

1. Evitez de faire tomber l'appareil ou de le placer dans un environnement humide.
2. Evitez d'exposer le capteur infrarouge de l'appareil aux rayons du soleil
3. Remplacez la pile de la télécommande si celle-ci ne fonctionne plus.

ACCESSOIRES

Combiné écran LCD 7 pouces et lecteur de DVD	1
Télécommande	1
Câble audio/vidéo	1
Adaptateur secteur	1
Adaptateur pour allume-cigare	1
Mode d'emploi	1
Sacoche de transport	1

BRANCHEMENT ET INSTALLATION

Branchez la fiche de l'adaptateur sur la prise d'entrée DC située à droite de l'appareil puis l'autre extrémité sur la prise secteur. Reportez-vous à l'illustration ci-dessous.

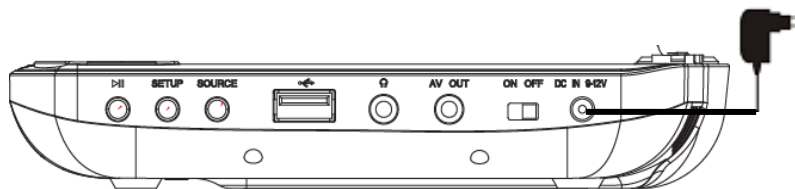

Si vous utilisez un adaptateur pour allume-cigare pour alimenter l'appareil :
Branchez la fiche de l'adaptateur sur la prise d'entrée DC de l'appareil puis branchez l'autre extrémité sur la prise d'allume-cigare de la voiture. Reportez-vous à l'illustration ci-dessous.

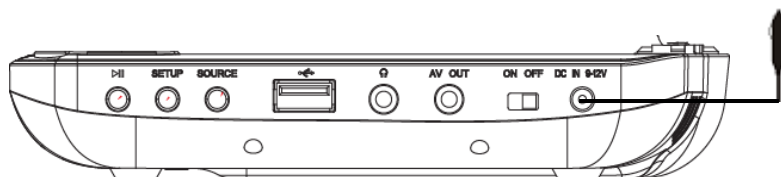

Remarques :

1. L'adaptateur pour allume-cigare ne peut pas être utilisé pour recharger la batterie
2. L'adaptateur pour allume-cigare est disponible uniquement si l'alimentation de la voiture est sur 9-12V

CONNEXION AU TELEVISEUR

Vous pouvez également raccorder l'appareil à un téléviseur pour bénéficier d'une image haute qualité et d'un son stéréo. Reportez-vous à l'illustration ci-dessous :

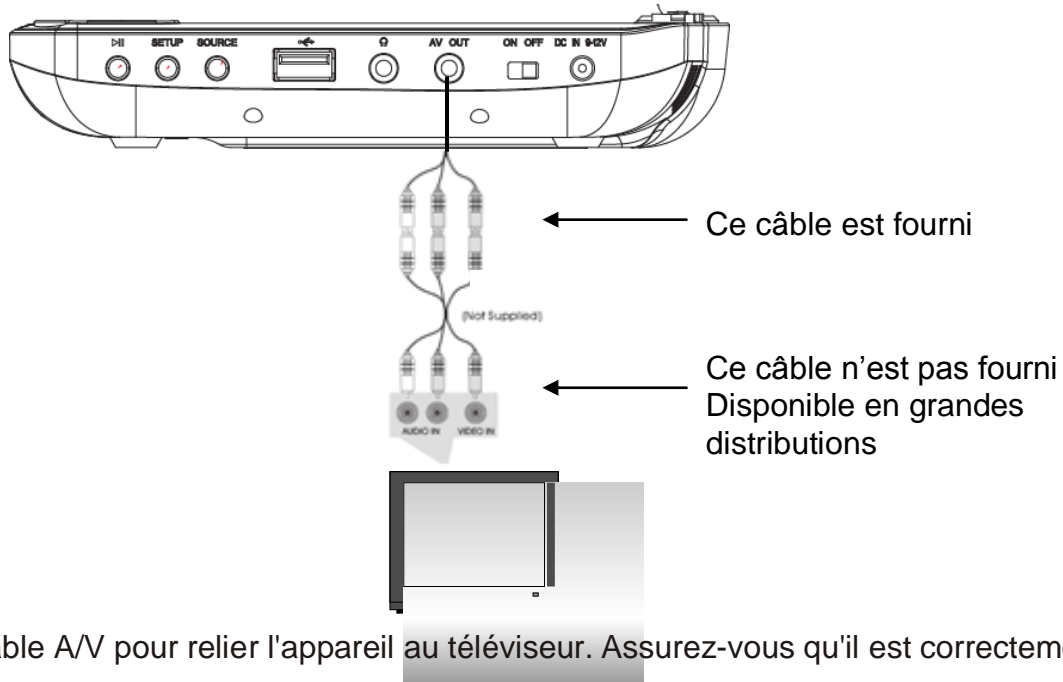

CONNEXION SORTIE AUDIO/VIDEO

L'appareil peut être relié à un haut-parleur externe. Reportez-vous à l'illustration suivante

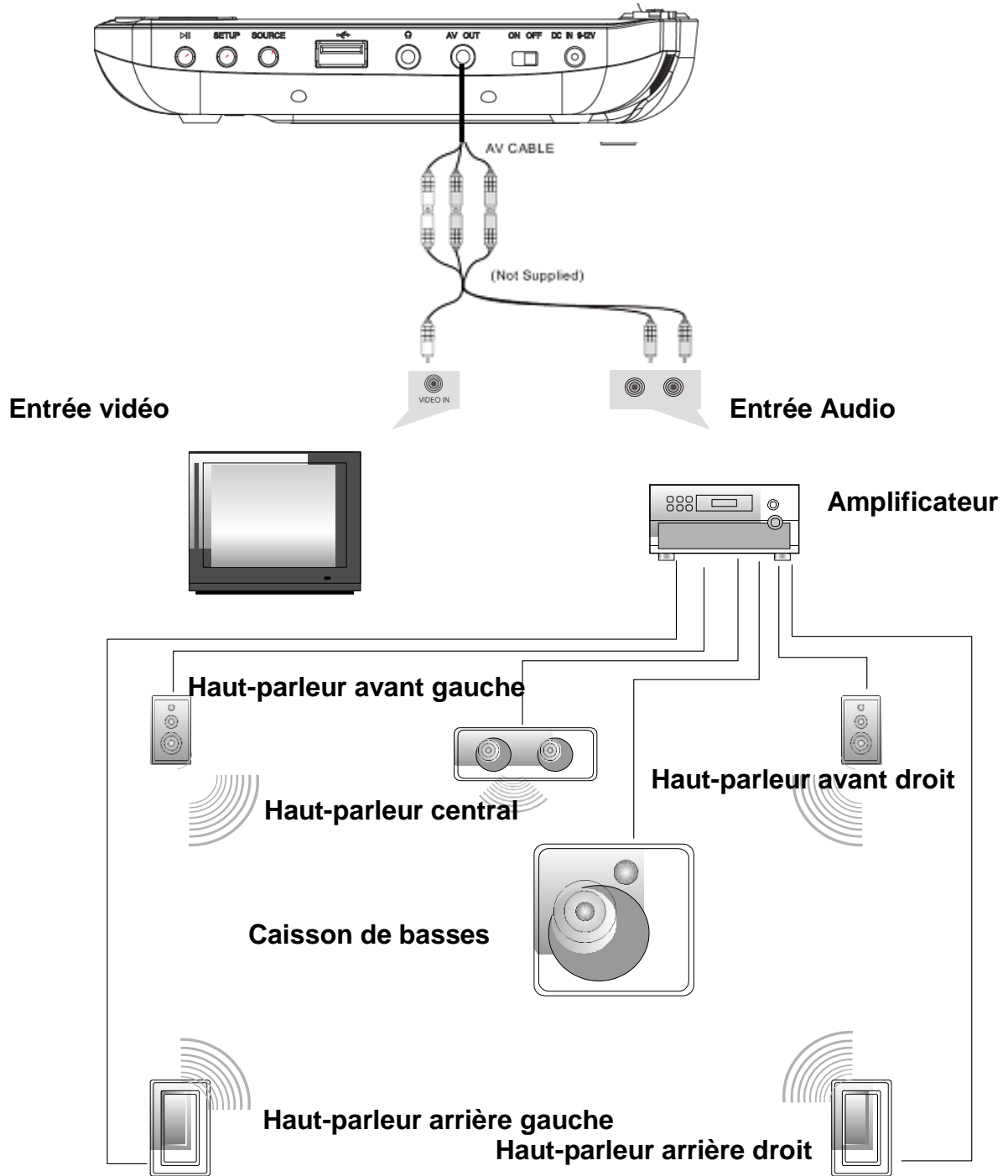

Remarque : L'appareil ne comporte pas de canal 5.1 ; toutefois, après son raccordement à l'APM, il peut émettre de la même manière que par un canal 5.1

UTILISATION DE BASE

Lecture de disque au format DVD, MP3, CD, JPEG, Xvid, AVI

1. Après avoir mis l'appareil sous tension, allumez-le à l'aide de l'interrupteur ON/OFF. Appuyez sur la touche « **Source** », la page suivante apparaît à l'écran :

DVD
USB

2. Appuyez sur la touche de direction pour passer en mode DVD ou USB. Si vous choisissez le mode « **USB** », insérez une clé USB et passez directement à l'étape 5
3. Ouvrez le lecteur de disque et insérez un disque en positionnant l'étiquette vers le haut.
4. Fermez le lecteur. L'appareil charge le disque et commence la lecture.
5. Appuyez sur ■ pour arrêter la lecture au point actuel ; appuyez sur ►|| pour poursuivre la lecture ; appuyez de nouveau sur cette touche pour arrêter la lecture.
6. Pendant la lecture, appuyez sur ►|| pour suspendre la lecture ; appuyez de nouveau sur cette touche pour reprendre la lecture.
7. Une fois la lecture terminée, mettez l'appareil hors tension.
8. Pour certains DVD dotés d'un menu Titre ou Chapitre, appuyez sur la touche **MENU** pour accéder à la page de menu puis sélectionnez le programme à l'aide des touches numériques ou ►►◀◀◀◀►►

Remarque : En mode pause, arrêt ou en l'absence de disque, l'appareil se met en veille après 3 minutes environ.

Appuyez sur une touche pour quitter le mode veille.

AVANCE RAPIDE ET RETOUR RAPIDE

Lors de la lecture d'un disque au format DVD, MP3, CD, JPEG, Xvid ou AVI, l'appareil peut effectuer une lecture en avance rapide ou en retour rapide pour rechercher une scène.

1. Appuyez sur ►► pour activer l'avance rapide. Appuyez plusieurs fois sur une touche pour multiplier la vitesse de lecture par 2, 4, 8, 20

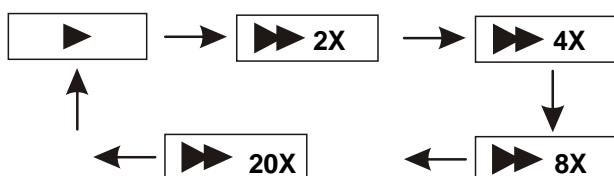

2. Appuyez sur ◀◀ pour activer le retour rapide. Appuyez plusieurs fois sur cette touche pour multiplier la vitesse de lecture par 2, 4, 8, 20.

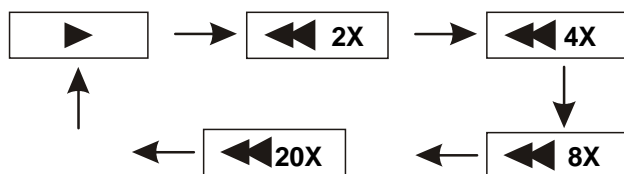

REPETITION DE LECTURE

Lors de la lecture d'un disque DVD, MP3, CD, JPEG, Xvid ou AVI, l'utilisateur peut répéter la lecture d'un chapitre, d'un titre ou de l'ensemble des programmes du disque.

Pour les DVD, appuyez sur la touche « **REPEAT** » pour répéter la lecture d'un chapitre, appuyez une deuxième fois pour répéter la lecture d'un titre et une troisième fois pour répéter la lecture du disque.

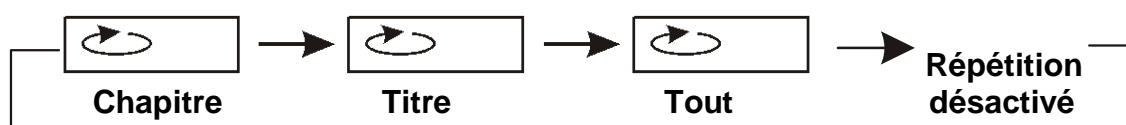

Pour les disques MP3, appuyez sur la touche « **REPEAT** » pour répéter la lecture du fichier en cours, appuyez une deuxième fois pour répéter la lecture du dossier et une troisième fois pour annuler la répétition.

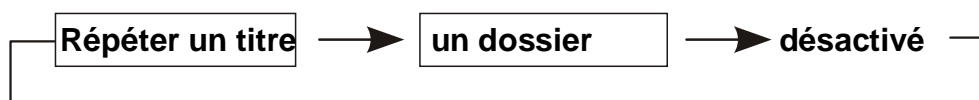

ANGLE ET ZOOM

Au cours de la lecture d'un DVD permettant un affichage sous plusieurs angles, appuyez sur la touche « **Angle** ».

Les indications suivantes apparaissent à l'écran :



Appuyez sur les touches numériques pour sélectionner l'angle de votre choix

Pour revenir à une lecture normale, appuyez sur « **Angle** ». L'appareil lit le disque selon l'angle par défaut.

Lors de la lecture d'un disque au format DVD, MP3, CD, JPEG, Xvid ou AVI.

L'utilisateur peut effectuer un zoom avant ou arrière sur l'image.^{2X}

Pendant la lecture, appuyez sur la touche **Zoom** pour agrandir l'image

Appui successif permet d'agrandir davantage l'image. Appuyez sur la touche **Zoom** à plusieurs reprises pour revenir à l'affichage normal.

Lorsque l'image est agrandie, appuyez sur ◀ ou ▶ pour déplacer l'image.

LECTURE D'UN FICHER AU FORMAT JPEG

1. Placez un disque JPEG dans le lecteur ou bien une clef USB contenant des fichiers JPEG: l'appareil commence la lecture.
2. Appuyez sur ◀ ▶, sélectionner IMAGE puis valider avec la touche « **Enter** » pour entrer dans le menu IMAGE.
3. Appuyez sur ▲ ▼ puis sur la touche « **Enter** » pour sélectionner un fichier JPEG.
4. Appuyez sur « **Enter** » sur la télécommande ou bien « **play/pause** » sur le lecteur pour visualiser le fichier sélectionné
5. Pour faire pivoter l'image dans les sens que vous désirez utilisez les flèches (◀ ▶ ▲ ▼) de navigation qui sont autour de « **Enter** » sur la télécommande.
6. Pendant la visualisation des fichiers, « ⓪ » peut apparaître lorsque vous appuyez sur la touche « **Angle** », « **Subtitle** », « **Audio** », ou « **Title** », etc. Ce symbole indique que ces options sont indisponibles.
7. Lors de la visualisation de fichiers JPG, appuyez sur « ■ » pour retourner au menu de sélection, et appuyez sur ▼ ▲ pour sélectionner une nouvelle image à afficher ou sur la touche « **Enter** » pour sélectionner une image à afficher.
8. Lors de la visualisation de fichier JPEG vous pouvez choisir le mode d'actualisation à l'aide de la touche « **Program** » sur la télécommande

LECTURE DE FICHIERS MP3

1. Placez un disque MP3 dans le lecteur ou bien une clef USB contenant des fichiers MP3: l'appareil commence la lecture.
2. Appuyez sur ◀ ▶, sélectionner MUSIQUE puis valider avec la touche « **Enter** » pour entrer dans le menu MUSIQUE.
3. Appuyez sur ▲ ▼ puis sur la touche « **Enter** » pour sélectionner un fichier MP3.
4. Appuyez sur « **Enter** » sur la télécommande ou bien « **play/pause** » sur le lecteur pour visualiser le fichier sélectionné

CONFIGURATION DU SYSTEME

Appuyez sur la touche « **Setup** » pour afficher le menu principal. Appuyez sur « **Setup** » une nouvelle fois pour quitter le menu.

Utilisez Les boutons de direction pour sélectionner le champ souhaité. Après avoir terminé les paramètres, appuyez de nouveau sur le bouton CONFIGURATION (**SETUP**) pour revenir à l'affichage normal.

REGLAGE SYSTEME

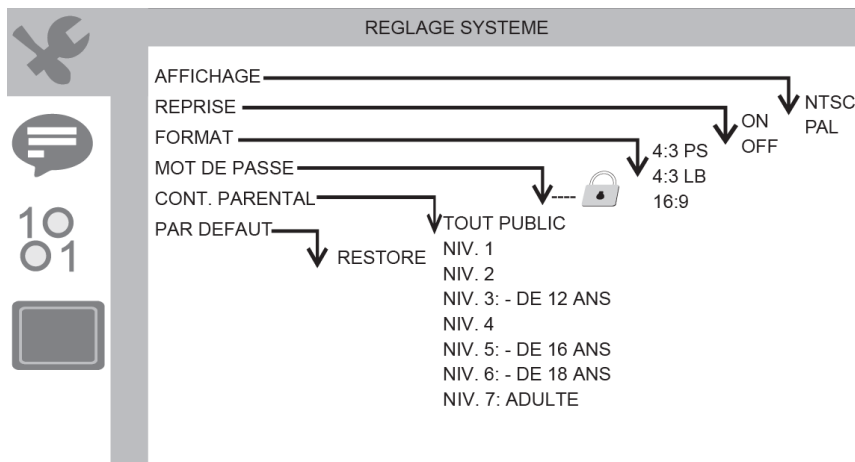

AFFICHAGE : sélection du système de couleurs qui correspond à votre TV lorsque les sorties AV. Ce lecteur est compatible à la fois NTSC et PAL.

- PAL** : Sélectionnez ceci si la TV est connectée au système PAL. Cela changera le signal vidéo d'un disque NTSC et sortira au format PAL.
- NTSC** : Sélectionnez ceci si la TV est connectée au système NTSC. Cela changera le signal vidéo d'un disque PAL et sortira au format NTSC.

REPRISE : permet d'activer ou de désactiver la mémorisation de l'état du lecteur avant extinction.

MOT DE PASSE : Permet d'activer ou de désactiver le verrouillage du contrôle parentale. Le mot de passe par défaut est : 0000

FORMAT: sélectionne le ratio d'aspect de l'image lue.

- VUE PAN 4 :3** : si vous avez une TV normale et que vous voulez que les 2 côtés de l'image soient coupés ou formatés pour qu'elle s'ajuste à votre TV.
- LETTRE 4 :3** : Si vous avez une TV normale. Dans ce cas, une image large avec des bandes noires en haut et en bas de l'écran de TV s'afficheront.
- 16:9** : Affichage en large sur l'écran.

CONT. PARENTAL : Certains DVD peuvent avoir un niveau de contrôle parental assigné au disque complet ou à certaines scènes du disque. Cette fonctionnalité vous permet de définir une limitation de lecture. Le classement va de 1 à 8 et dépend des pays. Vous pouvez interdire la lecture de certains disques qui ne conviennent pas à vos enfants ou avoir certains disques lisibles pour certaines scènes.

PAR DEFAUT : revient aux paramètres d'usine.

LANGUE

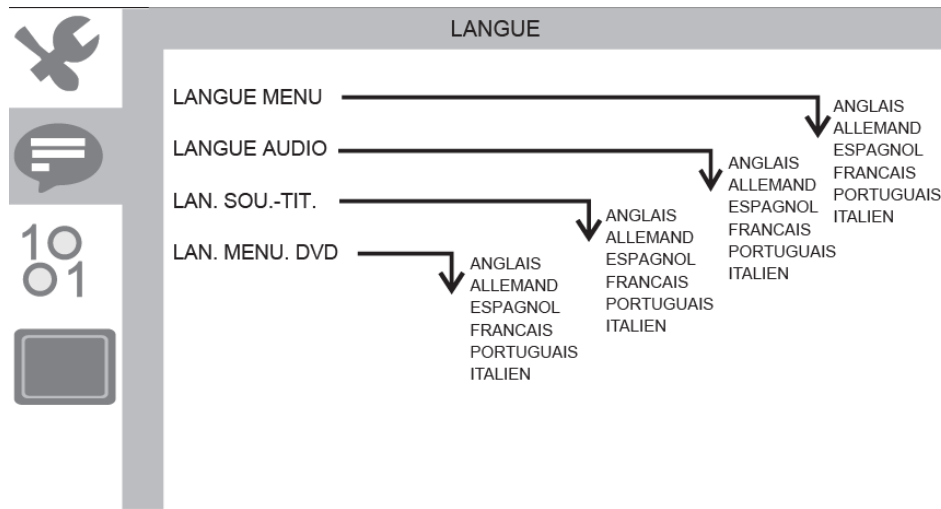

LANGUE MENU : Sélectionne la langue des différents menus et réglages du lecteur DVD portable.

LANGUE AUDIO : Sélectionne la langue audio par défaut.

LAN. SOU.-TIT. : Sélectionne la langue des sous-titres par défaut.

LAN. MENU. DVD : Sélectionne la langue des menus pendant la lecture d'un DVD

REGLAGE VEILLE

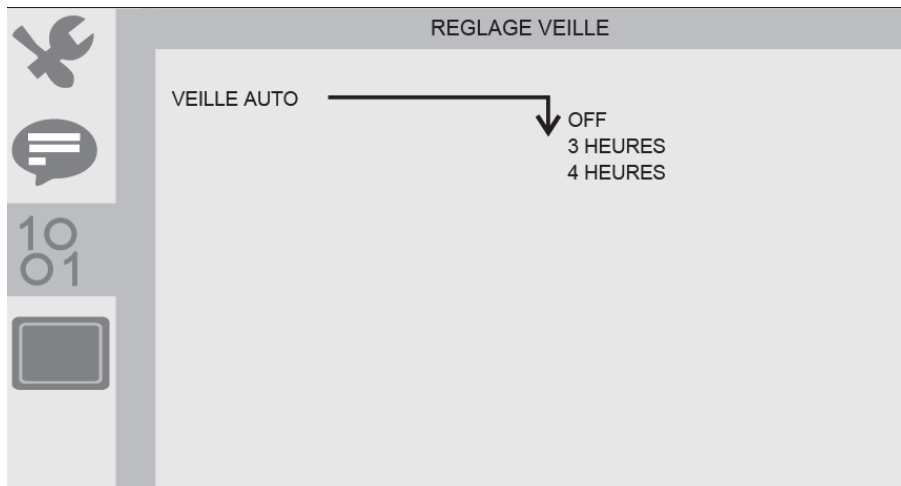

Permet d'activer ou de désactiver la veille automatique du lecteur DVD portable après 3 ou 4 heures d'inactivité.

REGLAGE VIDEO

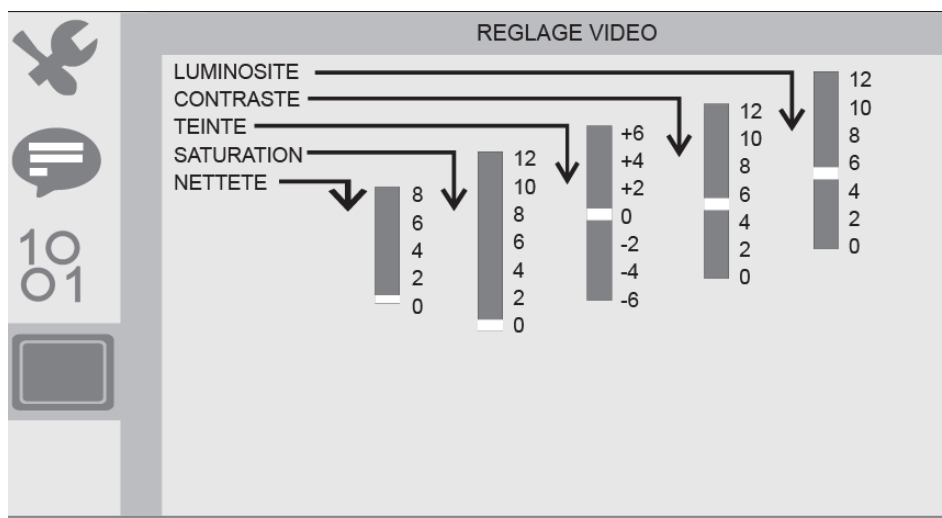

La netteté, Luminosité, Contraste, teinte, Saturation: configurent la qualité vidéo

SPECIFICATIONS TECHNIQUES

Disques compatibles : DVD, DVD+R, DVD+RW, DVD-R, DVD-RW, CD, CD-R, CD-RW.

Système de signal : PAL/NTSC

Taille de l'écran : 7 pouces

Réponse de fréquence : 20 Hz à 20 KHz

USB : prise en charge d'USB 2.0

Laser : laser semi-conducteur, Longueur d'ondes : 650 nm

Source d'alimentation : DC 9-12V

Consommation : <10 W

Température de fonctionnement : 0~45°C

Poids : 0,73 kg

Dimensions (L x P x H) : 200 x 157 x 40.3mm

Type de batterie : Lithium-ion Polymères

UTILISATION DE LA BATTERIE

L'appareil utilise une batterie Li-polymères à longue durée de vie pour son alimentation portable. La batterie ne possède pas d'« effet mémoire » et peut donc être rechargée en toute sécurité, qu'elle soit entièrement ou partiellement déchargée. La batterie est entièrement chargée en moins de 5 heures et son autonomie est d'environ 2 heures.

Le voyant rouge s'allume et passe au vert lorsque la batterie est rechargée.

1. La température de fonctionnement normale est de 0°C à ~45°C ;
2. Débranchez toujours l'alimentation secteur lorsque l'appareil n'est pas utilisé
3. L'appareil chauffe pendant la lecture; cela est normal, mais il est préférable d'éviter une lecture très prolongée et sans surveillance.
4. Évitez de cogner l'appareil contre d'autres objets et éloignez-le des sources de chaleur et des zones humides.

DEPANNAGE

PROBLÈME	SOLUTION
Absence de son ou son déformé	Assurez-vous que l'appareil est correctement branché. Assurez-vous que les câbles sont raccordés correctement aux prises appropriées.
Impossible de passer les avant-propos du film	Vous ne pouvez pas passer le générique et les avertissements affichés au début du film car le disque est programmé pour empêcher cette action.
L'icône  apparaît à l'écran	La fonction ou l'action ne peut être réalisée actuellement car : <ol style="list-style-type: none"> 1. le logiciel du disque ne le permet pas. 2. le logiciel du disque ne prend pas en charge la fonction (par ex. les angles) 3. la fonction n'est pas disponible actuellement. 4. vous avez demandé un titre ou un numéro de chapitre inexistant.
L'image est déformée	Le disque est peut-être endommagé. Essayez d'utiliser un autre disque ; Il est normal qu'une certaine déformation se produise en mode avance rapide ou retour rapide.
Impossible d'exécuter la fonction avance rapide ou retour rapide	Certains disques possèdent des sections qui interdisent le balayage rapide ou le saut de chapitre ; Il est impossible de sauter les avertissements et le générique de début de film. Cette partie du film est souvent programmée de sorte à empêcher qu'elle ne soit sautée.

Ce produit est en constante amélioration ; les modifications des fonctions et spécifications ne feront l'objet d'aucun avis préalable.

GARANTIE ET SAV

CHAMP D'APPLICATION DE LA GARANTIE

La garantie fournisseur D-Jix est valable pour un usage normal de l'appareil tel qu'il est défini dans le cadre de la notice d'utilisation.

Sont exclues de cette garantie, les détériorations dues à une cause étrangère à l'appareil. En particulier, la garantie ne s'applique pas si l'appareil a été endommagé à la suite d'un choc ou d'une chute, d'une fausse manœuvre, d'un branchement non conforme aux instructions mentionnées dans la notice, d'une protection insuffisante contre la chaleur, l'humidité ou le gel.

La garantie s'étend uniquement à la France métropolitaine.

En tout état de cause, la garantie légale pour vices cachés s'appliquera conformément aux articles 1641 et suivants du Code Civil.

LOGICOM S.A.
55 rue de Lisbonne
75008 Paris 8^{ème}

PROCEDURES POUR CONTACTER LE S.A.V

Avant de rendre l'appareil au magasin, il est impératif de nous contacter afin d'être sûr que vous avez une panne.

- Munissez-vous de votre appareil.
- Vous disposez une ligne client : **01 48 63 67 94 – 01 48 63 67 95** ou site internet : **www.djix.fr**
- Un serveur téléphonique vous donnera une solution à chacun de vos problèmes.