

INSTRUCTION MANUAL

HITACHI
Inspire the Next

Downloaded from www.vandenborre.be

Microwave Oven MCE42C



Important - Please read these instructions fully before installing or operating and keep for future reference.

These instructions contain important information which will help you get the best from your microwave oven and ensure safe and correct installation and operation.

Contents

WARNING	2
IMPORTANT SAFETY INSTRUCTIONS.....	6
COOKING UTENSILS	8
OVEN OVERVIEW	10
TURNTABLE INSTALLATION.....	10
COUNTERTOP INSTALLATION.....	11
MICROWAVE OVEN INSTALLATION.....	11
CONTROL PANEL	13
OPERATION	14
CLEANING AND MAINTENANCE	21
SPECIFICATIONS.....	22
TROUBLESHOOTING	23
INFORMATION FOR USERS IN EUROPEAN UNION COUNTRIES.....	24

WARNINGS

- ❖ **IMPORTANT SAFETY INSTRUCTIONS**
READ CAREFULLY AND KEEP FOR FUTURE REFERENCE
- ❖ This appliance is intended for domestic household use only and should not be used for any other purpose or in any other application, such as for non-domestic use or in a commercial environment.
- ❖ If the supply cord is damaged, it must be replaced by the manufacturer, its service agent or similarly qualified persons in order to avoid a hazard.
- ❖ **WARNING:** If the door or door seals are damaged, the oven must not be operated until it has been repaired by a competent person.
- ❖ **WARNING:** It is hazardous for anyone other than a competent person to carry out any service or repair operation that involves the removal of a cover which gives protection against exposure to microwave energy.
- ❖ **WARNING:** Liquids and other foods must not be heated in sealed containers since they are liable to explode.

- ❖ Only use utensils that are suitable for use in microwave ovens.
- ❖ When heating food in plastic or paper containers, keep an eye on the oven due to the possibility of ignition.
- ❖ The microwave oven is intended for heating food and beverages. Drying of food or clothing and heating of warming pads, slippers, sponges, damp cloth and similar may lead to risk of injury, ignition or fire.
- ❖ If smoke is emitted, switch off or unplug the appliance and keep the door closed in order to stifle any flames.
- ❖ Microwave heating of beverages can result in delayed eruptive boiling, therefore care must be taken when handling the container.
- ❖ The contents of feeding bottles and baby food jars shall be stirred or shaken and the temperature checked before consumption, in order to avoid burns.
- ❖ Eggs in their shell and whole hard-boiled eggs should not be heated in microwave ovens since they may explode, even after microwave heating has ended.

- ❖ For the details for cleaning door seals, cavities and adjacent parts, please see section “Cleaning and Maintenance” in page 21.
- ❖ The oven should be cleaned regularly and any food deposits removed.
- ❖ Failure to maintain the oven in a clean condition could lead to deterioration of the surface that could adversely affect the life of the appliance and possibly result in a hazardous situation.
- ❖ The microwave oven is intended to be used freestanding.
- ❖ The appliance must not be placed in a cabinet.
- ❖ Group 2, Class B equipment
- ❖ This equipment is Group 2 equipment as it intentionally generates radio-frequency energy for treating material and is designed to be used in domestic premises or an establishment directly connected to the low voltage electricity distribution network supplying buildings used for domestic purposes (Class B).
- ❖ The rear surface of appliance shall be placed against a wall.

- ❖ This appliance can be used by children aged from 8 years and above and persons with reduced physical, sensory or mental capabilities or lack of experience and knowledge if they have been given supervision or instruction concerning use of the appliance in a safe way and understand the hazards involved. Children shall not play with the appliance. Cleaning and user maintenance shall not be made by children unless they are older than 8 and supervised.
- ❖ Keep the appliance and its cord out of reach of children less than 8 years.
- ❖ The appliance is not intended to be operated by means of an external timer or separate remote-control system.
- ❖  The surfaces are liable to get hot during use.
- ❖ The temperature of accessible surfaces may be high when the appliance is operating.
- ❖ Keep a free space 30 cm minimum above the top surface of the oven.
- ❖ **WARNING:** If the device operates in combination mode, it is recommended that children use the oven only under the supervision of adults because the temperature may be high.

IMPORTANT SAFETY INSTRUCTIONS

PRECAUTIONS TO AVOID POSSIBLE EXPOSURE TO EXCESSIVE MICROWAVE ENERGY

- ❖ The oven cannot be operated with the door open due to the safety interlocks built in the door mechanism which switch off cooking functions when the door is opened. Operating the oven with the door open could result in harmful exposure to microwave energy. It is important not to tamper with the door mechanism.
- ❖ Do not let water or any other liquid enter the oven through the ventilation slots.
- ❖ Do not place any object between the oven front face and the door or allow soil or cleaner residue to accumulate on sealing surfaces.
- ❖ Do not operate the oven if it does not work as expected or the mains lead is damaged or the unit is damaged in any way. It is particularly important that the oven door closes properly and that there is no damage to the door (bent), or hinges and latches (broken or loosened), or the door seals and sealing surfaces.
- ❖ The oven should not be adjusted or repaired by anyone except qualified personnel.

- ❖ Avoid using straight-sided containers with narrow necks. Stir the liquid before placing the container in the oven and again halfway through the heating time. After heating, allow to stand in the oven for a short time. Stir or shake the contents (especially feeding bottles and baby foods) and carefully check the temperature before use.
- ❖ During use the appliance becomes hot. Care should be taken to avoid touching heating elements inside the oven.
- ❖ **WARNING: MICROWAVE ENERGY. DO NOT REMOVE THIS COVER.**
- ❖ **WARNING:** The appliance and its accessible parts become hot during use. Care should be taken to avoid touching heating elements. Children less than 8 years of age shall be kept away unless continuously supervised.
- ❖ **WARNING:** When the appliance is operated in the combination mode, children should only use the oven under adult supervision due to the temperatures generated.
- ❖ **Install or locate this oven only in the accordance with the installation instructions provided.**
- ❖ **Do not store or use this appliance outdoors.**

- ❖ **The grill rack is used in the microwave oven for grill and convection cooking and should be placed on the glass tray. Do not use the grill rack for microwave cooking and do not install the grill rack without the glass tray and turntable ring assembly.**

COOKING UTENSILS

Utensils should be checked to ensure that they are suitable for use in the microwave oven.

Materials you can use in microwave oven

Utensils	Remarks
Aluminium foil	Shielding only. Small smooth pieces can be used to cover thin parts of meat or poultry to prevent overcooking. Arcing can occur if foil is too close to oven walls. The foil should be at least 2.5cm away from oven walls.
Browning dish	Follow manufacturer's instructions. The bottom of browning dish must be at least 5mm above the turntable. Incorrect usage may cause the turntable to break.
Dinnerware	Microwave-safe only. Follow manufacturer's instructions. Do not use cracked or chipped dishes.
Glass jars	Always remove lid. Use only to heat food until it's warm. Most glass jars are not heat resistant and may break.
Glassware	Heat-resistant oven glassware only. Make sure there is no metallic trim. Do not use cracked or chipped dishes.
Oven cooking bags	Follow manufacturer's instructions. Do not close with metal tie. Make slits to allow steam to escape.
Paper plates and cups	Use for short-term cooking/warming only. Do not leave oven unattended while cooking.
Paper towels	Use to cover food for reheating and absorbing fat. Use with supervision for a short-term cooking only.

Parchment paper	Use as a cover to prevent splattering or a wrap for steaming.
Plastic	Microwave-safe only. Follow the manufacturer's instructions. Should be labelled "Microwave Safe". Some plastic containers soften, as the food inside gets hot. "Boiling bags" and tightly closed plastic bags should be slit, pierced or vented as directed by package.
Plastic wrap	Microwave-safe only. Use to cover food during cooking to retain moisture. Do not allow plastic wrap to touch food.
Thermometers	Microwave-safe only (meat and candy thermometers).
Wax paper	Use as a cover to prevent splattering and retain moisture.

Materials to be avoided in microwave oven

Utensils	Remarks
Aluminium tray	May cause arcing. Transfer food into microwave-safe dish.
Food carton with metal handle	May cause arcing. Transfer food into microwave-safe dish.
Metal or metal-trimmed utensils	Metal shields the food from microwave energy. Metal trim may cause arcing.
Metal twist ties	May cause arcing and could cause a fire in the oven.
Paper bags	May cause a fire in the oven.
Plastic foam	Plastic foam may melt or contaminate the liquid inside when exposed to high temperature.
Wood	Wood will dry out when used in the microwave oven and may split or crack.

NOTES:

- Care should be taken when removing utensils or the glass turntable, as they may become hot during cooking.
- Only use a thermometer that is designed for use in the microwave oven. Ensure the turntable is in place when you operate the oven.

OVEN OVERVIEW

Names of Oven Parts

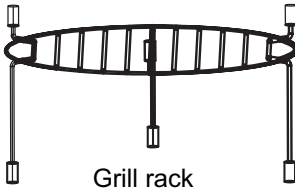
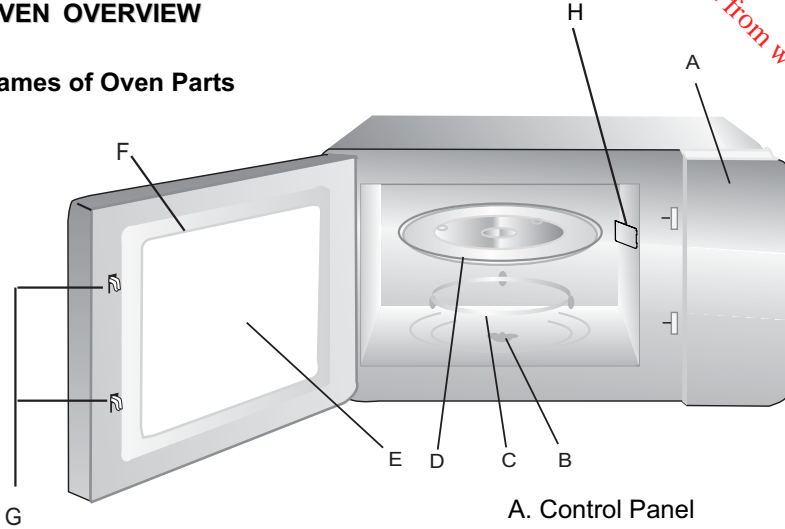

Grill rack

- A. Control Panel
- B. Turntable shaft
- C. Turntable ring assembly
- D. Glass Tray
- E. Oven Window
- F. Door assembly
- G. Safety interlock system
- H. Mica waveguide cover (do not remove)

TURNTABLE INSTALLATION

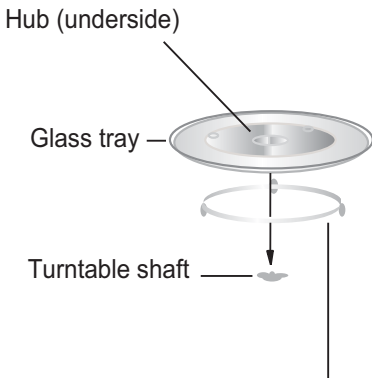

Turntable ring assembly

- a. Never place the glass tray upside down. The glass tray should never be restricted.
- b. Both glass tray and turntable ring assembly must always be used during cooking.
- c. All food and containers of food are always placed on the glass tray for cooking.
- d. If glass tray or turntable ring assembly cracks or breaks, contact your nearest authorised service centre.

COUNTERTOP INSTALLATION

Remove all packing material and accessories. Examine the oven for any damage such as dents or broken door. Do not install if the oven is damaged.

Cabinet: Remove any protective film found on the microwave oven cabinet surface.

Do not remove the Mica waveguide cover (item H on the overview page) that is attached to the inside of the oven cavity to protect the magnetron.

MICROWAVE OVEN INSTALLATION

1. Select a level surface that provides enough open space for the intake and/or outlet vents.

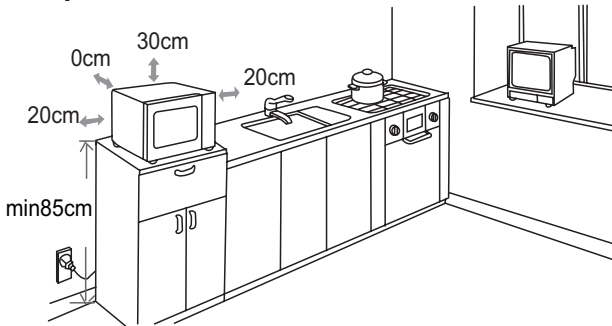

A minimum clearance of 20 cm is required between the oven and any adjacent walls. The microwave oven must be placed on a surface with height more than 850 mm above the floor.

- (1) Leave a minimum clearance of 30cm above the oven.
- (2) Do not remove the feet from the bottom of the oven.
- (3) Blocking the intake and/or outlet openings can damage the oven.

(4) Place the oven as far away from radios and TV as possible. Operation of microwave oven may cause interference to your radio or TV reception.

2. Plug your oven into a standard household outlet. Be sure the voltage and the frequency is the same as the voltage and the frequency on the rating label.

WARNING: Do not install the oven over a range cooktop or other heat-producing appliance. If installed near or over a heat source, the oven could be damaged and the warranty would be void.

**The accessible
surfacemay be
hot duringoperation.**

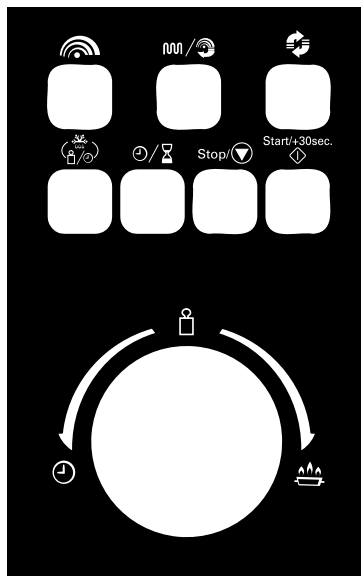

CONTROL PANEL

 **Microwave cooking**

Press to set microwave power level.

 **Grill/Combi.**

Press repeatedly to set a grill-cooking program or select one of four combination cooking settings.

 **Convection**

Press to program convection cooking.

 **W.T./Time defrost**

Press to defrost food by weight or time.

 **Clock/Kitchen timer**

Press to set clock time or the kitchen timer.

 **Stop/Clear**

Press to cancel setting or reset the oven before setting a cooking program. Press once to temporarily stop cooking or press twice to cancel cooking. It is also used for setting child lock.

 **Start/+30 Sec./Confirm**

Press to start cooking program or set speed cooking program.

Press to confirm the setting.



 **(Dial) Timer/Weight/Auto Menu**

Rotate to select auto cook menus or enter time or weight.









OPERATION

When the oven is plugged in, the display will show “0:00” and a beep sound will be heard.

General

1. Press **Stop/** once to temporarily stop cooking and you can start the cooking again by pressing **Start/+30sec.** , or press **Stop/** twice to cancel the cooking program.
2. After the cooking time has elapsed, the oven beeps five times and returns to the standby mode.

Setting the Clock





1. Press / to set the clock in 24-hour cycle. The hour digits will flash.
2. Turn  to adjust the hour digits, the input hour should be a 24-hour time value.
3. Press /, the minute digits blink.
4. Turn  to adjust the minute digits.
5. Press / to confirm the setting. “:” will flash on the display.

NOTE:

If the clock is not set, the oven will not function when powered on.

During clock setting, if you press **Stop/**, the oven will return to the previous status.

Kitchen Timer







1. Press / twice. “00:00” will be shown on the display.
2. Turn  to enter the correct time (the maximum cooking time is 95 minutes).
3. Press **Start/+30sec.**  to confirm.
4. When the kitchen time is reached, the buzzer will sound 5 times. If the clock time is set, the display will return to clock time.

Microwave Cooking

The longest cooking time is 95 minutes. You can select a power level by pressing .

Press 	Display	Cooking Power
once	P100	100%
twice	P80	80%
3 times	P50	50%
4 times	P30	30%
5 times	P10	10%

Example: Choose 80% power for cooking 20 minutes.

1. Press  once. "P100" will be shown on the display.
2. Press  again or turn  to choose 80% microwave power. "P80" will be shown on the display.
3. Press  to confirm.
4. Turn  to set the cooking time until "20:00" shows on the display.
5. Press  to start cooking.

NOTE:







You can check the cooking power during cooking by pressing .

During microwave cooking, each press of  can increase 30 seconds of cooking time.

Grill

The longest cooking time is 95 minutes.

Example: Choose 100% power for cooking 35 minutes.

1. Press  / . "G-1" and  will be shown on the display.
2. Press  to confirm.
3. Turn  to set the cooking time until "35:00" shows on the display.
4. Press  to start cooking.  will flash.





NOTE: If half the grill time passes, the oven beeps twice, and this is normal. In order to have a better effect of grilling food, you should turn the food over,





close the oven door then press  to continue cooking. If no operation, it will continue working.

Combination Cooking

This feature allows you to combine microwave, grill or convection cooking on four different settings. The longest cooking time is 95 minutes.

Example: Use combination C-1 to cook for 40 minutes.

1. Press  /  repeatedly until "C-1" shows on the display.  and  will be shown on the display.

- Start/+30sec.
- Press  to confirm.
 - Turn  to set the cooking time until "40:00" shows on the display.
 - Press  to start cooking.  and  will flash.









Press 	Display	Microwave Power	Grill Power	Convection Power
once	C-1	●		●
twice	C-2	●	●	
3 times	C-3		●	●
4 times	C-4	●	●	●

Convection Cooking

The convection cooking can let you cook the food as a traditional oven. Microwave is not used. It is recommended that you should preheat the oven to the appropriate temperature before placing the food in the oven.

During convection cooking, hot air is circulated throughout the oven cavity to brown and make crisp foods quickly and evenly. This oven can be programmed for ten different cooking temperatures (140°C~230°C).

Example: Cook in 180°C for 40 minutes.

- Press  until "180" shows on the display. °C and  will be shown. The temperature can be set from 140°C to 230°C.
- Press  to confirm the temperature.
- Press  to start preheating.
The corresponding bar at the bottom of temperature and  will flash. When oven temperature is reached and buzzer sounds to remind you of putting food into the oven.
- Turn  to set the cooking time until "40:00" shows on the display.
- Press  to start cooking.  will flash.

NOTE: If you do not want to preheat the oven before cooking, skip step 2.



Speed Cooking

In standby state, press **Start/+30sec.** to cook with 100% power level for 30 seconds. Each press of the button will increase the cooking time by 30 seconds. The longest cooking time is 95 minutes.

In standby state, turn  anticlockwise to choose cooking time then press **Start/+30sec.** to cook with 100% microwave power.



Defrosting by Weight

The oven could be used to defrost food based on the weight selected. The defrosting time and power level are automatically set once the weight is programmed. The frozen food weight ranges from 100g to 2000g.

1. Press  once. "d-1" will be shown on the display.
2. Turn  to select the desired food weight.
3. Press **Start/+30sec.** to start defrosting.

Defrosting by Time

The longest defrosting time is 95 minutes.

1. Press  twice. "d-2" will be shown on the display.
2. Turn  to select the desired defrosting time.
3. Press **Start/+30sec.** to start defrosting.

NOTE: Each press of **Start/+30sec.** will increase the defrosting time by 30 seconds.







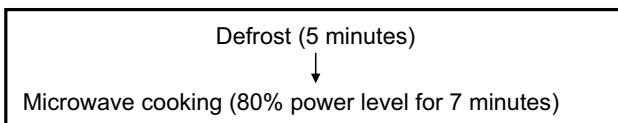

Multi-Stage Cooking

Your oven can be programmed for up to 2 automatic cooking sequences. Defrosting can only be set in the first stage.

NOTE: Auto cooking and preheating cannot be selected in a cooking program.

Suppose you want to set the following cooking program:







1. Press  twice. "d-2" will be shown on the display.
2. Turn  to select the defrosting time until "5:00" displays.
3. Press  once.
4. Turn  or press  repeatedly to select the microwave power level until "P80" is displayed.
5. Press **Start/+30sec.**  to confirm.
6. Turn  to select the cooking time until "7:00" displays.
7. Press **Start/+30sec.**  to start cooking.

NOTE: After one cooking stage is finished, a beep sound is heard, indicating the next cooking stage has begun.

Auto Menu

For the food in the following table, it is not necessary to program the cooking power and time. Take the following steps:

1. In standby mode, turn  clockwise to select the desired menu from the table below.
2. Press **Start/+30sec.**  to confirm.
3. Turn  to select the food weight.
4. Press **Start/+30sec.**  to start cooking.

Menu	Weight(g)	Power
A1 Pizza	200	C-4
	300	
	400	
A2 Potato	1 (about 230g)	100%
	2 (about 460g)	
	3 (about 690g)	
A3 Meat	150	100%
	300	
	450	
	600	
A4 Fish	150	80%
	250	
	350	
	450	
	600	
A5 Vegetable	150	100%
	350	
	500	
A6 Beverage	1 (about 240g)	100%
	2 (about 480g)	
	3 (about 720g)	
A7 Pasta	50 (with 450ml water)	80%
	100 (with 800ml water)	
	150 (with 1200ml water)	
A8 Popcorn	50	100%
	100	
A9 Cake	475	Preheat at 180°C
A10 Chicken	750	Micro.100%/ Convec.200°C
	1000	
	1200	

NOTE: When you choose A9 cake, do not put the cake into the oven before the oven is preheated to 180°C. The buzzer will sound to remind you of putting the cake into the oven. Press **Start/+30sec.**  to start cooking.

Child Lock

The child lock prevents unsupervised operation by children.

To set the child lock, press and hold **Stop/▼** until a long beep sounds and the  will be shown on the display. In the lock state, all buttons are disabled.

To cancel the child lock, press and hold **Stop/▼** until a beep sounds and the  will disappear.

CLEANING AND MAINTENANCE

Disconnect the electrical supply to the oven before cleaning.

General Advice

Frequent cleaning prevents smoke and bad odours during cooking and also sparking in the oven cavity and around the door seal.

Do not let food deposits or grease accumulate inside the oven cavity or on the door seal.

If your microwave oven is fitted with a waveguide cover (usually located inside the oven cavity on the right side wall) it must be kept clean at all times, should food deposits or grease be allowed to accumulate on the cover, sparking will occur and may damage your oven invalidating the warranty.

Before any maintenance or cleaning, disconnect the oven from the mains supply and wait for it to cool to room temperature.

Oven Door

Remove any food deposits and grease between the door seal and oven cavity using a damp cloth, it is important to keep this area clean at all times.

Do not use harsh abrasive cleaners or sharp metal scrapers to clean the oven door glass since they can scratch the surface, which may result in shattering of the glass.

Interior Walls

Remove any grease splashes from the oven cavity walls with soap and water, then rinse and dry.

The door seal and oven cavity have to be particularly well cleaned to ensure the door will close properly and to avoid sparking between the oven cavity and door assembly.

Do not use abrasive products such as scouring pads which will damage the surfaces of the oven cavity and door.

Only warm soapy water must be used to clean stainless steels surfaces.

Outer Surfaces

To clean the outside surface, use a damp cloth.

Avoid using abrasive products such as scouring pads that may damage the cosmetic surfaces. Make sure water does not seep into the ventilation slots. Accessories should be washed in warm soapy water by hand.

CAUTION

Some waveguide covers can be easily damaged take care when cleaning.

Do not wash accessories in a dishwasher.

WARNINGS:

If the inside of the oven cavity and door seal are not kept scrupulously clean there is a danger of damage due to sparking inside the oven cavity invalidating the warranty.

Never scrape the oven cavity walls with sharp objects.

Never immerse the appliance, its cord or plug in water or any other liquid.

Never clean this product with a steam cleaner.

SPECIFICATIONS

Power Consumption:	230V~, 50Hz
Rated input power (Microwave):	1550W
Rated output power (Microwave):	1000W
Rated input power (Grill):	1300W
Rated input power (Convection):	2700W
Microwave Frequency:	2450MHz

TROUBLESHOOTING

Normal	
Microwave oven interfering TV reception	Radio and TV reception may be affected when the microwave oven is operating. It is similar to the interference of small electrical appliances, like mixer, vacuum cleaner and electric fan. It is normal.
Dim oven light	In low power microwave cooking, the oven light may become dim. It is normal.
Steam accumulating on door, hot air out of vents	In cooking, steam may come out of food. Most will escape from the vents. But some may accumulate on a cool place like the oven door. It is normal.
Oven started accidentally with no food in.	It is forbidden to run the unit without any food inside. It is very dangerous.

Trouble	Possible Cause	Remedy
Oven can not be started.	(1) Power cord not plugged in tightly.	Unplug. Then plug in again after 10 seconds.
	(2) Fuse blowing or circuit breaker works.	Replace fuse or reset circuit breaker (repaired by professional personnel of authorised agent)
	(3) Trouble with outlet.	Test outlet with other electrical appliances.
Oven does not heat.	Door not closed well.	Close door well.
Glass turntable makes noise when microwave oven operates.	Dirty roller rest and oven bottom.	Refer to 'CLEANING AND CARE' to clean dirty parts.

Information for Users in European Union Countries

The above mark is in compliance with the Waste Electrical and Electronic Equipment Directive 2002/96/EC (WEEE).

The mark indicates the requirement NOT to dispose the equipment including any spent or discarded batteries as unsorted

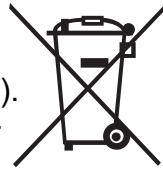

municipal waste, but use the return and collection systems available. If the batteries or accumulators included with this equipment display the chemical symbol Hg, Cd, or Pb, then it means that the battery has a heavy metal content of more than 0.0005% Mercury, or more than 0.002% Cadmium or more than, 0.004% Lead.

We apologise for any inconvenience caused by minor inconsistencies in these instructions, which may occur as a result of product improvement and development.

This instruction book is also available at <http://www.hitachiserviceeu.com/support/guides/userguides.htm>

Table des matières

AVERTISSEMENTS.....	2
CONSIGNES DE SÉCURITÉ IMPORTANTES.....	7
USTENSILES DE CUISSON.....	9
DESCRIPTION DU FOUR.....	10
INSTALLATION DU PLATEAU ROTATIF.....	11
INSTALLATION SUR LE PLAN DE TRAVAIL.....	12
INSTALLATION DU FOUR	12
PANNEAU DE CONTRÔLE.....	14
UTILISATION.....	15
NETTOYAGE ET ENTRETIEN.....	21
SPÉCIFICATIONS.....	22
DÉPANNAGE.....	23
INFORMATION A L'ATTENTION DES UTILISATEURS RESIDANT DANS LES PAYS MEMBRES DE L'UNION EUROPEENNE.....	24

AVERTISSEMENTS

- ❖ INSTRUCTIONS DE SÉCURITÉ IMPORTANTES
LIRE AVEC ATTENTION ET GARDER POUR DE
FUTURES UTILISATIONS
- ❖ Cet appareil est destiné à un usage domestique
uniquement. Toute utilisation autre que celle
prévue pour cet appareil, ou pour une autre
application que celle prévue, par exemple une
application commerciale, est interdite.
- ❖ Si le câble d'alimentation est endommagé, il
doit être remplacé par le fabricant, son service
après vente ou des personnes de qualification
similaire afin d'éviter un danger.
- ❖ MISE EN GARDE: Si la porte ou le joint de porte
est endommagé, le four ne doit pas être mis en
fonctionnement avant d'avoir été réparé par
une personne compétente.
- ❖ MISE EN GARDE: Il est dangereux pour
quiconque autre qu'une personne compétente
d'effectuer des opérations de maintenance ou
de réparation entraînant le retrait d'un
couvercle qui protège de l'exposition à
l'énergie micro-ondes.

- ❖ MISE EN GARDE: Les liquides et autres aliments ne doivent pas être chauffés dans des contenants fermés hermétiquement car ils risquent d'exploser.
- ❖ N'utiliser que des ustensiles appropriés à l'usage dans les fours micro-ondes.
- ❖ Pendant le chauffage de denrées alimentaires dans des contenants en plastique ou en papier, garder un œil sur le four en raison de la possibilité d'inflammation.
- ❖ Le four à micro-ondes est prévu pour chauffer des denrées alimentaires et des boissons. Le séchage de denrées alimentaires ou de linge et le chauffage de coussins chauffants, pantoufles, éponges, linge humide et autres articles similaires peuvent entraîner des risques de blessures, d'inflammation ou de feu.
- ❖ Si de la fumée est émise, arrêter ou débrancher le four et garder la porte fermée pour étouffer les flammes éventuelles.

- ❖ Le chauffage des boissons par micro-ondes peut provoquer un jaillissement brusque et différé de liquide en ébullition, aussi des précautions doivent elles être prises lors de la manipulation du récipient.
- ❖ Le contenu des biberons et des pots d'aliments pour bébé doit être remué ou agité et la température doit en être vérifiée avant consommation, de façon à éviter les brûlures.
- ❖ Il n'est pas recommandé de chauffer les oeufs dans leur coquille et les oeufs durs entiers dans un four micro-ondes car ils risquent d'exploser, même après la fin de cuisson.
- ❖ Les détails pour nettoyer les joints de portes, les cavités et parties adjacentes sont définis en page 21 dans la section de "NETTOYAGE ET ENTRETIEN".
- ❖ Il est recommandé de nettoyer le four régulièrement et d'enlever tout dépôt alimentaire.
- ❖ Si l'appareil n'est pas maintenu dans un bon état de propreté, sa surface pourrait se dégrader et affecter de façon inexorable la durée de vie de l'appareil et conduire à une situation dangereuse.

- ❖ Le four à micro-ondes est conçu exclusivement pour être utilisé non encastré.
- ❖ L'appareil ne doit pas être placé dans un meuble.
- ❖ Appareil de groupe 2 Classe B
Cet appareil est un appareil de Groupe 2 car il produit intentionnellement de l'énergie à fréquence radioélectrique pour le traitement de la matière et il est destiné à être utilisé dans un local domestique ou un établissement raccordé directement au réseau de distribution d'électricité à basse tension alimentant des bâtiments à usage domestique (Classe B).
- ❖ Le dos de l'appareil doit être placé contre un mur.
- ❖ Cet appareil peut être utilisé par des enfants à partir de 8 ans et plus et par des personnes ayant des capacités physiques, sensorielles ou mentales réduites ou un manque d'expérience et de connaissances à condition qu'elles aient reçu une supervision ou des instructions concernant l'utilisation de l'appareil en toute sécurité et qu'elles comprennent les dangers encourus. Les enfants ne doivent pas jouer avec l'appareil. Le nettoyage et l'entretien par

l'usager ne doivent pas être effectués par des enfants, sauf s'ils ont plus de 8 ans et qu'ils sont surveillés.

- ❖ Maintenir l'appareil et son cordon hors de portée des enfants de moins de 8 ans.
- ❖ Cet appareil n'est pas destiné à être mis en fonctionnement au moyen d'une minuterie extérieure ou par un système de commande à distance séparé
- ❖  Les surfaces sont susceptibles de devenir chaudes au cours de l'utilisation.
- ❖ La température des surfaces accessibles peut être élevée lorsque l'appareil est en fonctionnement.
- ❖ Laissez un espace libre minimale de 30 cm au-dessus de la surface supérieure du four.
- ❖ **MISE EN GARDE:** Si l'appareil fonctionne en mode combiné, il est recommandé que les enfants n'utilisent le four que sous la surveillance d'adultes en raison des températures générées.

INSTRUCTIONS DE SECURITES IMPORTANTES PRÉCAUTIONS VISANT À ÉVITER L'EXPOSITION EXCESSIVE À L'ÉNERGIE DES MICRO-ONDES

- ❖ Le mécanisme de la porte du four comporte des verrous de sécurité qui désactivent les fonctions de cuisson lorsque la porte n'est pas correctement fermée. Le four ne peut donc pas cuire si sa porte est ouverte. Le fonctionnement de l'appareil porte ouverte pourrait en effet entraîner une exposition dangereuse aux micro-ondes. Il est important de ne pas modifier le mécanisme de la porte.
- ❖ Veillez à ce qu'aucun liquide, eau ou autre, ne pénètre à l'intérieur du four par ses ouïes de ventilation. Ne placez pas d'objet entre la face avant du four et sa porte. Veillez à ce que les salissures et les résidus de produit de nettoyage ne s'accumulent pas sur les surfaces d'étanchéité.
- ❖ N'utilisez pas le four s'il ne fonctionne pas comme prévu, si son cordon d'alimentation est endommagé ou si le four est endommagé de quelque manière que ce soit.
- ❖ Il est particulièrement important que la porte du four puisse fermer correctement et qu'elle ne soit pas endommagée (tordue), que ses charnières et loquets ne soient pas détériorés (cassés ou

desserrés), et que les joints de la porte et les surfaces d'étanchéité soient en bon état.

- ❖ Toute réparation et tout réglage du four doivent impérativement être effectués par un professionnel qualifié.
- ❖ Évitez d'utiliser des récipients dont les bords sont verticaux et comportant un goulot étroit.
- ❖ Mélangez les liquides avant de placer le récipient les contenant dans le four et à nouveau à mi-parcours de la cuisson.
- ❖ Une fois la cuisson terminée, laissez reposer un court instant dans le four. Mélangez ou remuez le contenu (notamment les biberons et les petits pots pour bébés) et contrôlez soigneusement la température des aliments avant de les consommer.
- ❖ **AVERTISSEMENT : ÉNERGIE DE MICRO-ONDES. NE PAS RETIRER CE CAPOT.**
- ❖ **AVERTISSEMENT :** Cet appareil et ses parties accessibles deviennent brûlants pendant son utilisation. Veillez à ne jamais toucher les résistances présentes à l'intérieur du four. Les enfants de moins de 8 ans doivent être maintenus à l'écart de l'appareil sauf s'ils font l'objet d'une surveillance constante.

USTENSILES DE CUISSON

Il est nécessaire de s'assurer que les ustensiles conviennent à une utilisation dans un four à micro-ondes.

Matériaux que vous pouvez utiliser dans un four à micro-ondes

Ustensiles	Remarques
Feuille d'aluminium	Uniquement pour protéger. De petits morceaux peuvent être utilisés pour recouvrir de petites pièces de viandes ou de volaille afin d'éviter qu'elles ne cuisent trop. Des étincelles peuvent se produire si l'aluminium est trop proche des parois. L'aluminium doit être éloigné de 2,5 cm au minimum des parois internes du four.
Plat à gratin	Respectez les instructions du fabricant. Le fond du plat doit se trouver à 5 mm au minimum au-dessus du plateau rotatif. Une utilisation incorrecte peut provoquer la casse du plateau rotatif.
Vaisselle	Utilisez uniquement la vaisselle conçue pour une utilisation dans un four à micro-ondes. Respectez les instructions du fabricant. N'utilisez pas de plat fissuré ou ébréché.
Pichets en verre	Retirez toujours le couvercle. Utilisez uniquement pour réchauffer des aliments à des températures peu élevées. La plupart de pichets en verre ne résistent pas à des températures élevées et peuvent se briser.
Récipients en verre	Uniquement des récipients en verre thermorésistant pouvant être utilisés dans un four. Assurez-vous qu'ils ne comportent pas de décoration métallique. N'utilisez pas de plat fissuré ou ébréché.
Sachets de cuisson au four	Respectez les instructions du fabricant. Ne les fermez pas avec une attache métallique. Faites plusieurs incisions pour que la vapeur puisse sortir.
Assiettes et verres en papier	Uniquement pour cuire/réchauffer sur une durée courte. Ne laissez pas le four sans surveillance pendant la cuisson.
Essuie-tout en papier	Utilisé pour recouvrir les aliments pour les réchauffer et absorber les graisses. Uniquement pour des cuissons courtes sous une supervision constante.
Papier sulfurisé	Pour recouvrir les aliments afin d'éviter les projections ou pour les enrober et les cuire à la vapeur.

Plastique	Utilisez uniquement ceux conçus pour les fours à micro-ondes. Respectez les instructions du fabricant. Ils doivent porter l'indication « Spécial Micro-ondes ». Certains récipients en plastique se ramollissent quand les aliments qu'ils contiennent deviennent chauds. Incisez, percez ou ouvrez partiellement les « sachets de cuisson » et les sachets en plastique hermétiquement fermés conformément aux indications de leur emballage.
Film plastique	Utilisez uniquement ceux conçus pour les fours à micro-ondes. Utilisé pour recouvrir les aliments pendant la cuisson afin de conserver leur humidité. Veillez à ce que le film plastique ne touche pas les aliments.
Thermomètres	Utilisez uniquement des thermomètres spécial micro-ondes (thermomètres pour viandes et confiseries).
Papier paraffiné	Utilisé pour recouvrir les aliments afin d'éviter les projections et pour retenir leur humidité.

Matériaux que vous ne devez pas utiliser dans un four à micro-ondes

Ustensiles	Remarques
Plateau en aluminium	Risque de provoquer des étincelles. Mettez les aliments dans un récipient utilisable dans un four à micro-ondes.
Carton alimentaire avec poignée métallique	Risque de provoquer des étincelles. Mettez les aliments dans un récipient utilisable dans un four à micro-ondes.
Récipients comportant des décorations métalliques	Le métal bloque l'énergie des micro-ondes en sorte que les aliments ne peuvent pas cuire. Le métal risque de provoquer des étincelles.
Attaches avec fil métallique	Peuvent provoquer des étincelles et un feu dans le four.
Sachets en papier	Peuvent provoquer un feu dans le four.
Mousse en plastique	Les mousses en plastique peuvent fondre ou contaminer les liquides présents dans le four si elles sont exposées à des températures élevées.
Bois	Le bois sèche quand il est utilisé dans un four à micro-ondes et peut se fissurer ou se fendre.

REMARQUES :

- Faites attention lorsque vous sortez un ustensile ou le plateau rotatif en verre du four, car ils peuvent être devenus brûlants pendant la cuisson.
- Utilisez exclusivement un thermomètre conçu pour une utilisation dans un four à micro-ondes. Veillez à ce que le plateau rotatif soit correctement positionné dans le four pendant l'utilisation.

REMARQUES :

- Faites attention lorsque vous sortez un ustensile ou le plateau rotatif en verre du four, car ils peuvent être devenus brûlants pendant la cuisson.
- Utilisez exclusivement un thermomètre conçu pour une utilisation dans un four à micro-ondes. Veillez à ce que le plateau rotatif soit correctement positionné dans le four pendant l'utilisation.

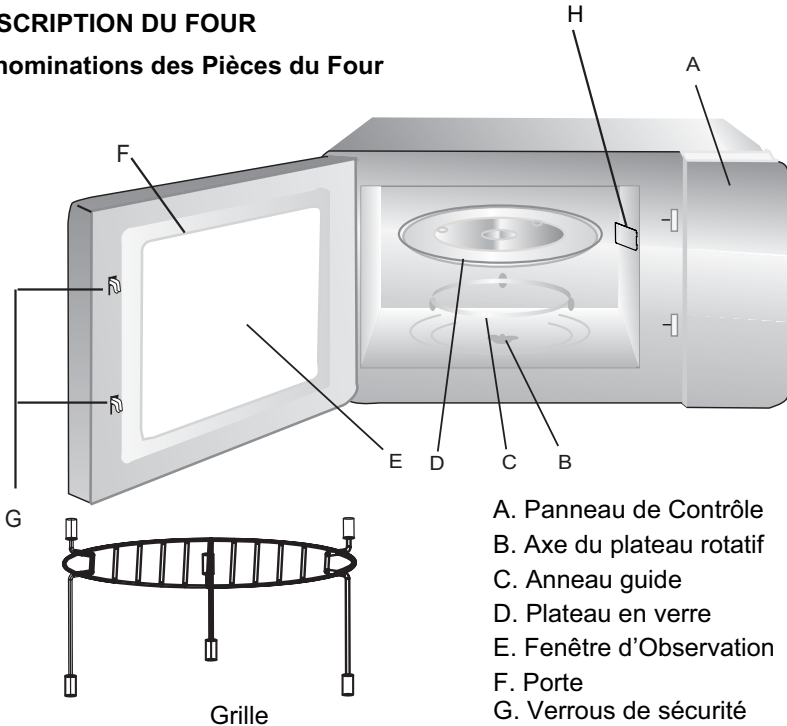
DESCRIPTION DU FOUR**Dénominations des Pièces du Four**

- A. Panneau de Contrôle
 B. Axe du plateau rotatif
 C. Anneau guide
 D. Plateau en verre
 E. Fenêtre d'Observation
 F. Porte
 G. Verrous de sécurité
 H. Plaque Mica (Ne retirez pas)

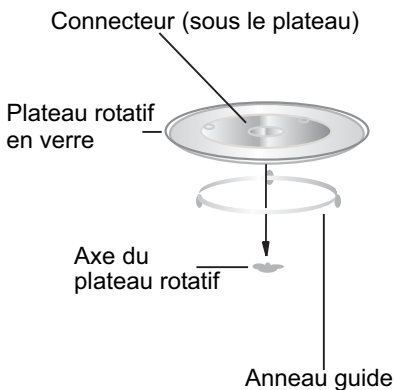
INSTALLATION DU PLATEAU ROTATIF

- Ne placez jamais le plateau en verre à l'envers. Veillez à ce que la rotation du plateau en verre ne soit pas gênée.
- Vous devez toujours utiliser le plateau en verre et l'anneau support pendant la cuisson.
- Tous les aliments et récipients contenant des aliments doivent toujours être placés sur le plateau en verre pour la cuisson.
- Si le plateau en verre ou l'anneau guide se fissure ou se brise, contactez le centre de réparation agréé le plus proche.

INSTALLATION DU PLAN DE TRAVAIL

Retirez tous les accessoires et éléments d'emballage. Inspectez le four pour vérifier qu'il n'est pas endommagé, par exemple que sa porte n'est pas cassée et qu'il n'est pas cabossé. N'installez pas l'appareil s'il est endommagé.

Compartiment intérieur : Retirez tous les films de protection présents sur les surfaces du compartiment intérieur du four à micro-ondes.

N'essayez pas d'enlever le couvercle du guide d'ondes (pièce H sur la page de l'aperçu) situé sur la paroi intérieure du four : il sert à protéger le magnétron.

INSTALLATION DU FOUR

1. Sélectionnez une surface horizontale offrant un espace ouvert suffisant pour les ouïes d'entrée et/ou de sortie d'air.

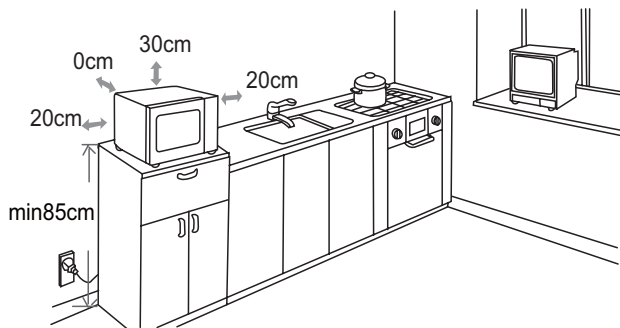

Un espace minimum de 20 cm est nécessaire entre le four et tout mur adjacent. Le four à micro-ondes doit être placé sur une surface se trouvant à plus de 85 cm au-dessus.

- (1) Laissez un espace vide d'au moins 30 cm au dessus du four.
- (2) N'enlevez pas les pieds présents sous le four à micro-ondes.
- (3) Bloquer les ouïes d'entrée et/ou de sortie d'air peut provoquer la détérioration du four.

(4) Veillez à ce que le four à micro-ondes soit aussi éloigné que possible des téléviseurs et radios. L'utilisation d'un four à micro-ondes peut provoquer des interférences perturbant la réception de vos radios ou téléviseurs.

2. Branchez votre four sur une prise secteur standard. Assurez-vous que la tension et la fréquence du courant qu'elle fournit sont identiques à celles indiquées sur la plaque signalétique de l'appareil.

AVERTISSEMENT :

N'installez pas le four au-dessus d'une table de cuisson ou d'un autre type d'appareil produisant de la chaleur. Si l'appareil est installé près ou au-dessus d'une source de chaleur, cela peut l'endommager et annule sa garantie.

Les surfaces accessibles peuvent devenir très chaudes pendant l'utilisation.



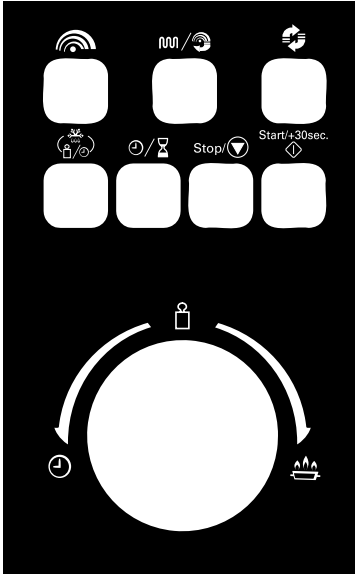

PANNEAU DE CONTRÔLE





 **Cuisson aux micro-ondes**
Réglage de la puissance des micro-ondes.

 **Grill/Combi.**
Sélectionner un programme de cuisson au grill ou l'un des quatre programmes de cuisson combinée.



 **Convection**
Programmation de la cuisson à convection.

 **Décongélation au poids/à la durée**
Décongélation des aliments en fonction de leur poids ou d'une durée.

 **Horloge/Minuteur**
Réglage de l'horloge ou du minuteur.

 **Stop/Effacer**
Annuler un réglage ou réinitialiser le four avant de paramétrer un programme de cuisson.
Appuyer une fois pour interrompre la cuisson, et deux fois pour l'annuler.
Permet également d'activer le verrou enfant.

Start/+30sec.
 **Démarrer/+30 Sec./Confirmer**
Démarrer un programme de cuisson ou une cuisson express.
Confirmer un réglage.



 /  /  **(Bouton rotatif)**
Durée/Poids/Menu Auto
Tournez le bouton pour sélectionner un menu de cuisson automatique ou paramétrer une durée ou un poids.

UTILISATION

Branchez le four, un bip sonore retentit et son écran affiche « 0.00 ».



Généralités

1. Appuyez une fois sur **Stop**/ pour interrompre momentanément la cuisson.



Appuyez sur ^{Start/+30sec.} pour reprendre la cuisson ou deux fois sur **Stop**/ pour annuler la cuisson.

2. Une fois la durée de cuisson écoulee, le four sonne cinq fois, puis se remet en veille.

Régler l'horloge

1. Appuyez sur / pour régler l'horloge (affichage sur 24 h). Les chiffres des heures se mettent à clignoter.

2. Tournez  pour régler les chiffres des heures (affichage sur 24 h).

3. Appuyez sur /, les chiffres des minutes se mettent à clignoter.

4. Tournez  pour régler les chiffres des minutes.

5. Appuyez sur / pour confirmer. « : » clignote à l'écran.

REMARQUE :

Si horloge n'est pas réglée, le four ne fonctionne pas quand il est mis sous tension.

Si vous appuyez sur **Stop**/ pendant le réglage de l'horloge, le four retourne dans le statut précédent.

Minuteur

1. Appuyez deux fois sur /, l'écran affiche « 00:00 ».

2. Tournez  pour régler une heure (la durée de cuisson maximale est de 95 minutes).

3. Appuyez sur ^{Start/+30sec.} pour confirmer.







4. Quand l'heure de cuisson paramétrée est atteinte, la sonnerie retentit 5 fois.
Si l'horloge a été réglée, l'écran affiche l'heure.

Cuisson aux Micro-ondes

La durée maximale de la cuisson est de 95 minutes. Réglez la puissance à l'aide de la touche .

Nombre de pressions sur la touche 	Affichage	Puissance de cuisson
1	P100	100%
2	P80	80%
3	P50	50%
4	P30	30%
5	P10	10%

Par exemple : Cuisson de 20 minutes à une puissance de 80% :

1. Appuyez une fois sur  . L'écran affiche « P100 ».
2. Appuyez une nouvelle fois sur la touche  ou tournez  pour régler la puissance des micro-ondes sur 80%. L'écran affiche « P80 ».
3. Appuyez sur **Start/+30sec.**  pour confirmer.
4. Tournez le bouton  jusqu'à ce que l'écran affiche un temps de cuisson de « 20:00 ».
5. Appuyez sur **Start/+30sec.**  pour démarrer la cuisson.

REMARQUE :

Vous pouvez vérifier la puissance des micro-ondes sélectionnée pendant la







cuisson en appuyant sur  .

Pendant la cuisson aux micro-ondes, chaque pression sur la touche **Start/+30sec.**  prolonge la cuisson de 30 secondes.

Grill

La durée maximale de la cuisson est de 95 minutes.

Par exemple : Cuisson de 35 minutes à une puissance de 100% :

1. Appuyez sur  /  , l'écran affiche « G-1 » et  .
2. Appuyez sur **Start/+30sec.**  pour confirmer.
3. Tournez  pour régler la durée de cuisson jusqu'à ce que l'écran affiche « 35:00 ».
4. Appuyez sur **Start/+30sec.**  pour démarrer la cuisson, l'écran affiche  .





REMARQUE : Quand la moitié de la durée de cuisson au grill s'est écoulée, la sonnerie retentit deux fois. C'est normal. Afin d'obtenir une cuisson optimale avec la fonction grill, retournez les aliments à ce moment-là, puis refermez la





porte et appuyez sur **Start/+30sec.**  pour continuer la cuisson. Si vous n'effectuez pas cette opération, la cuisson continue d'elle-même.

Cuisson combinée

Ce mode vous permet de combiner la cuisson aux micro-ondes, au grill ou à convection selon quatre programmes prédéfinis. La durée maximale de la cuisson est de 95 minutes.

Par exemple : Cuisson de 40 minutes avec le programme C-1 :

1. Appuyez plusieurs fois sur la touche  /  jusqu'à ce que l'écran affiche « C-1 ».  et  s'affichent à l'écran.

2. Appuyez sur **Start/+30sec.**  pour confirmer.
3. Tournez  pour régler la durée de cuisson jusqu'à ce que l'écran affiche « 40:00 ».
4. Appuyer sur **Start/+30sec.**  pour démarrer la cuisson.  et  clignotent à l'écran.



Nombre de pressions 	Affichage	Puissance des micro-ondes	Puissance du grill	Puissance de la cuisson à convection
1	C-1	Z		Z
2	C-2	Z	Z	
3	C-3		Z	Z
4	C-4	Z	Z	Z

Cuisson à convection

La cuisson à convection vous permet de cuire des aliments comme dans un four traditionnel, sans utilisation des micro-ondes. Il est recommandé de préchauffer le four à une température appropriée avant de mettre les aliments à l'intérieur du four.

Pendant la cuisson à convection, de l'air chaud circule à l'intérieur de la cavité du four pour dorer les aliments et les rendre croustillants rapidement et uniformément. Ce four peut être programmé sur 10 températures de cuisson différentes (de 140 °C à 230 °C).

Par exemple : Cuisson de 40 minutes à 180 °C.

1. Appuyez sur  jusqu'à ce que l'écran affiche « 180 ». °C et  s'affichent à l'écran.

Vous pouvez régler la température entre 140 °C et 230 °C.

2. Appuyez sur **Start/+30sec.**  pour confirmer le réglage de la température.

3. Appuyez sur **Start/+30sec.**  pour démarrer le préchauffage.

La barre correspondante sous la température et  clignotent à l'écran. Quand la température sélectionnée est atteinte, la sonnerie retentit pour vous rappeler de mettre les aliments dans le four.



4. Tournez  pour régler la durée de cuisson jusqu'à ce que l'écran affiche « 40:00 ».

5. Appuyer sur **Start/+30sec.**  pour démarrer la cuisson,  clignote à l'écran.

REMARQUE : Si vous ne désirez pas préchauffer le four, sautez l'étape 2.



Cuisson express

Dans le mode veille, appuyez sur **Start/+30sec.**  pour démarrer une cuisson de 30 secondes à une puissance de 100%. Chaque pression sur cette touche prolonge la durée de cuisson de 30 secondes. La durée de cuisson maximale est de 95 minutes.

Dans le mode veille, tournez  dans le sens contraire des aiguilles d'une montre pour régler la durée de cuisson, puis appuyez sur **Start/+30sec.**  pour démarrer la cuisson aux micro-ondes à une puissance de 100%.



Décongélation au poids

Votre four vous permet de décongeler les aliments en fonction de leur poids. La durée et le niveau de puissance de la décongélation se règlent automatiquement une fois le poids sélectionné. Le poids d'aliments congelés paramétrable va de 100 g à 2 kg.

1. Appuyez une fois sur , l'écran affiche « d-1 ».
2. Sélectionnez un poids d'aliment en tournant le bouton .
3. Appuyez sur **Start/+30sec.**  pour démarrer la décongélation.

Décongélation à la durée

La durée maximale de décongélation est de 95 minutes.

1. Appuyez deux fois sur . L'écran affiche "d-2".
2. Réglez la durée de la décongélation en tournant le bouton .
3. Appuyez sur **Start/+30sec.**  pour démarrer la décongélation.

REMARQUE : Chaque pression sur la touche **Start/+30sec.**  prolonge la décongélation de 30 secondes







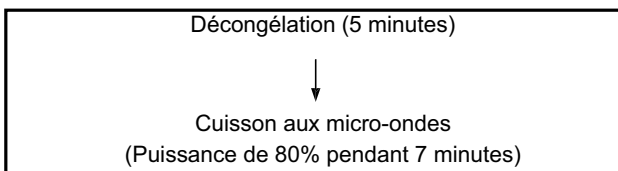

Cuisson Séquentielle

Vous pouvez programmer votre four pour qu'il enchaîne automatiquement 2 types de cuisson différents. Le mode décongélation ne peut être programmé qu'en premier.

REMARQUE : La cuisson automatique et le préchauffage ne peuvent pas être programmés dans une cuisson séquentielle.

Imaginons que vous souhaitiez programmer la cuisson séquentielle suivante :







1. Appuyez deux fois sur , l'écran affiche « d-2 ».
2. Tournez le bouton  jusqu'à ce que l'écran affiche une durée de décongélation de « 5:00 ».
3. Appuyez une fois sur  .
4. Tournez  ou appuyez plusieurs fois sur  pour sélectionner la puissance des micro-ondes jusqu'à ce que l'écran affiche « P80 »..
5. Appuyez sur **Start/+30sec.**  pour confirmer.
6. Tournez le bouton  jusqu'à ce que l'écran affiche une durée de cuisson de « 7:00 ».
7. Appuyer sur **Start/+30sec.**  pour démarrer la cuisson.

REMARQUE : A la fin de la première phase de cuisson, un bip retentit pour indiquer que la deuxième phase commence.

Menu Auto

Pour les aliments listés dans le tableau ci-dessous, il n'est pas nécessaire de programmer la durée et la puissance de cuisson. Procédez comme suit :

1. Dans le mode veille, tournez  dans le sens des aiguilles d'une montre pour sélectionner l'un des menus du tableau ci-dessous.
2. Appuyez sur **Start/+30sec.**  pour confirmer.
3. Réglez le poids des aliments en tournant le bouton  .
4. Appuyer sur **Start/+30sec.**  pour démarrer la cuisson.



Menu	Poids (g)	Affichage
A1 Pizza	200	C-4
	300	
	400	
A2 Pommes de terre	1 (environ 230 g)	100%
	2 (environ 460 g)	
	3 (environ 690 g)	
A3 Viande	150	100%
	300	
	450	
	600	
A4 Poisson	150	80%
	250	
	350	
	450	
	600	
A5 Légumes	150	100%
	350	
	500	
A6 Boisson	1 (environ 240 g)	100%
	2 (environ 480 g)	
	3 (environ 720 g)	
A7 Pâtes	50 (avec 450 ml d'eau)	80%
	100 (avec 800 ml d'eau)	
	150 (avec 1200 ml d'eau)	
A8 Popcorn	50	100%
	100	
A9 Gâteau	475	Préchauffez à 180°C
A10 Poulet	750	Micro-ondes 100% Convection 200°C
	1000	
	1200	

REMARQUE : Quand vous sélectionnez « A9 - Gâteau », ne mettez pas le gâteau dans le four tant que celui-ci n'a pas atteint la température de 180°C (préchauffage). La sonnerie retentit pour vous rappeler de mettre le gâteau dans le four. Appuyer sur **Start/+30sec.** pour démarrer la cuisson.



Verrou enfant

Le verrou enfant permet d'éviter qu'un enfant non surveillé ne mette le four en marche.

Pour activer le verrou enfant, appuyez sur **Stop/▼** jusqu'à ce qu'un long bip retentisse et que  s'affiche à l'écran. Quand le verrou est activé, toutes les touches sont désactivées. Pour désactiver le verrou enfant, appuyez sur **Stop/▼** jusqu'à ce qu'un bip retentisse et que  ne soit plus affiché à l'écran.

NETTOYAGE ET ENTRETIEN

Conseils généraux

Débranchez votre appareil de la prise secteur avant de le nettoyer.

Un nettoyage fréquent empêche les dégagements de fumée et de mauvaises odeurs pendant la cuisson et prévient l'apparition d'étincelles à l'intérieur du four et tout autour du joint de la porte.

Ne laissez pas les dépôts d'aliment et de graisse s'accumuler à l'intérieur du four et sur le joint de la porte.

Si votre four est équipé d'un guide d'ondes (il se trouve généralement à l'intérieur du four, sur la paroi droite), nettoyez régulièrement ce guide. Toute accumulation de nourriture et de graisse à cet endroit risque de produire ensuite des étincelles et d'endommager votre four, sans recours possible à la garantie.

Débranchez le four du secteur et attendez qu'il se refroidisse suffisamment avant de le nettoyer ou de le réparer.

Porte du four

Enlevez tous les résidus de nourriture et de graisse accumulés sur le joint de la porte et sur la portée correspondante sur le four avec un chiffon humide. Il est essentiel, pour votre sécurité, que la porte puisse se fermer hermétiquement.

Parois intérieures

Enlevez les traces de graisse avec un chiffon et de l'eau savonneuse, rincez et séchez. Nettoyez le joint de porte et la portée correspondante sur le four. Ce nettoyage est essentiel pour que la porte puisse se fermer hermétiquement et pour éviter que des étincelles ne se produisent entre la porte et le four.

N'utilisez aucun produit abrasif, tel un tampon à récurer, pour ne pas endommager le revêtement des parois du four et de la porte.

Nettoyez les surfaces en acier inoxydable uniquement avec de l'eau savonneuse chaude.

Support des rouleaux

Enlevez le support des rouleaux et nettoyez-le avec de l'eau savonneuse au moins une fois par semaine pour empêcher que la graisse accumulée ne gêne la rotation des roues. Nettoyez également le récipient sur lequel les rouleaux se meuvent.

Surfaces extérieures

Nettoyez les surfaces extérieures du four avec un chiffon humide.

N'utilisez aucun produit abrasif, tel un tampon à récurer, pour ne pas endommager le revêtement de ces surfaces. Veillez à ce que de l'eau ne pénètre pas par les ouvertures d'aération.

ATTENTION

Le couvercle du guide d'ondes est fragile. Nettoyez-le avec précaution pour ne pas l'endommager.

Nettoyez les accessoires à la main, avec de l'eau chaude savonneuse.

Ne mettez pas les accessoires dans une machine à laver la vaisselle pour les nettoyer.

AVERTISSEMENTS :

Nettoyez l'intérieur du four et le joint de la porte après chaque utilisation. Vous risquez sinon d'endommager votre appareil, sans possibilité de recourir à la garantie.

Ne grattez pas les parois internes du four avec des objets pointus.

Ne plongez pas l'appareil, son cordon d'alimentation ou sa prise dans de l'eau ou tout autre liquide.

Ne nettoyez jamais cet appareil avec un nettoyeur à vapeur.

SPÉCIFICATIONS

Alimentation électrique	230V~, 50Hz
Puissance d'entrée nominale (Micro-ondes)	1550 W
Puissance de sortie nominale (Micro-ondes)	1000 W
Puissance d'entrée nominale (Grill)	1300 W
Puissance d'entrée nominale (Convection)	2700 W
Fréquence des micro-ondes	2450 MHz

DÉPANNAGE

Normal	
Le four à micro-ondes créé des interférences qui perturbent la réception de votre téléviseur.	Quand le four à micro-ondes est en fonctionnement, cela peut perturber la réception de vos radios et téléviseurs. C'est un phénomène que l'on retrouve avec d'autres petits appareils électroménagers, par exemple les mixeurs, les aspirateurs et les ventilateurs. C'est normal.
L'intensité de l'éclairage intérieur du four est faible.	Pendant la cuisson aux micro-ondes à faible puissance, l'intensité de l'éclairage intérieur peut faiblir. C'est normal.
De la buée s'accumule sur la paroi interne de la porte et de l'air chaud sort par les ouïes de ventilation.	Pendant la cuisson, les aliments peuvent libérer de la vapeur. La plus grande partie s'échappe par les ouïes de ventilation du four. Néanmoins, de la vapeur peut s'accumuler sur les parties froides comme la porte du four. C'est normal.
Le four est accidentellement mis en marche alors qu'il ne contient pas d'aliment.	Il est interdit de faire fonctionner l'appareil quand il ne contient pas d'aliment. C'est très dangereux.

Problème	Cause possible	Solution
Impossible de mettre le four en marche.	(1) Son cordon d'alimentation n'est pas correctement branché.	Débranchez l'appareil. Attendez 10 secondes, puis rebranchez-le.
	(2) Un fusible a grillé ou le disjoncteur s'est déclenché.	Remplacez le fusible ou réenclenchez le disjoncteur (les réparations doivent être effectuées par un professionnel ou un agent agréé).
	(3) La prise électrique ne fonctionne pas correctement.	Testez-la avec d'autres appareils électriques.
Le four ne chauffe pas.	Sa porte n'est pas bien fermée.	Fermez correctement sa porte.
Le plateau en verre fait du bruit quand le four à micro-ondes est en fonctionnement.	L'anneau ou le bas du four est sale.	Reportez-vous au chapitre « Nettoyage et Entretien » et nettoyez les pièces sales.

Information à l'attention des utilisateurs résidant dans les pays membres de l'Union Européenne

Le symbole ci-dessus est conforme à la réglementation 2002/96/EC (WEEE) concernant les Déchets d'équipements Électriques et Électroniques. Il signifie que l'appareil (y compris toute pile à jeter ou usagée) ne doit PAS être jeté avec des ordures ménagères non triées, mais déposé dans un centre de collecte spécifique existant. Si les piles ou batteries fournies avec cet appareil comportent les symboles chimiques Hg, Cd, ou Pb, cela signifie qu'elles contiennent une quantité de métaux lourds supérieure à 0,0005% de mercure, 0,002% de cadmium ou 0,004% de plomb.



En raison des mises au point et améliorations constamment apportées à nos produits, de petites incohérences peuvent apparaître dans le mode d'emploi. Veuillez nous excuser pour la gêne occasionnée.

Ce mode d'emploi est disponible à l'adresse suivante :

<http://www.hitachiserviceeu.com/support/guides/userguides.htm>

French

Hotline Darty France

Quels que soient votre panne et le lieu d'achat de votre produit en

France, avant de vous déplacer en magasin

Darty, appelez le

0 978 970 970 & 0 821 082 082 (prix d'un appel local)

7j/7 de 7h à 22h

Darty France

129, avenue Gallieni

93140 BONDY

FRANCE

Inhoudsopgave

WAARSCHUWINGEN	2
BELANGRIJKE VEILIGHEIDSINSTRUCTIES	6
KEUKENGEREI	9
OVERZICHT VAN DE OVEN	11
INSTALLATIE VAN HET DRAAIPLATEAU	11
INSTALLATIE OP HET AANRECHT	12
INSTALLATIE VAN DE MAGNETRONOVEN	12
BEDIENINGSPANEEL	14
WERKING	15
REINIGING EN ONDERHOUD	22
SPECIFICATIES	23
PROBLEEMOPLOSSING	24
Informatie voor gebruikers in de Europese Gemeenschap	25

WAARSCHUWINGEN

- ❖ **BELANGRIJKE VEILIGHEIDSVOORSCHRIFTEN**
LEES ZORGVULDIG EN BEWAAR VOOR LATERE
RAADPLEGING
- ❖ Dit apparaat is uitsluitend bestemd voor
huishoudelijk gebruik en mag niet worden
gebruikt voor andere doeleinden, zoals voor
niet-huishoudelijk gebruik of in een
commerciële omgeving.
- ❖ Vermijd risico's als het snoer beschadigd is, laat
het vervangen door de fabrikant, een erkende
reparatiedienst of een gelijkaardig
gekwalficeerde persoon.
- ❖ **WAARSCHUWING:** Wanneer de deur of de
deurkoppelingen beschadigd zijn, mag de oven
niet worden gebruikt totdat deze wordt
gerepareerd door een gekwalificeerd persoon.
- ❖ **WAARSCHUWING:** Het is gevaarlijk voor ieder
niet gekwalificeerd persoon om reparaties of
onderhoud uit te voeren waarbij het deksel, dat
ons beschermt tegen blootstelling aan
magnetronenergie, verwijderd wordt .

- ❖ **WAARSCHUWING:** verwarm geen vloeistoffen of andere voedingsmiddelen in afgesloten houders want deze kunnen ontploffen.
- ❖ Gebruik alleen keukengerei dat geschikt is voor gebruik in de magnetron.
- ❖ Als u voedingsmiddelen in plastic of papieren dozen verhit, houd de oven in het oog vanwege brandgevaar.
- ❖ De magnetronoven is bedoeld voor het opwarmen van voedsel en drank. Het drogen van voedsel of het opwarmen van een warmtekussen, pantoffels, spons, vochtige doek en gelijksoortige voorwerpen kan risico op letsel, ontbranding of brand veroorzaken.
- ❖ Als rook wordt waargenomen, schakel het apparaat uit of haal de stekker uit het stopcontact en houd de deur gesloten om elke mogelijke vlam te doven.
- ❖ Het verhitten van dranken in de magnetron kan leiden tot een vertraagd
- ❖ Roer of schud de inhoud van babypotjes of zuigflessen en controleer de temperatuur voor gebruik om brandwonden te vermijden.

- ❖ Het bereiden van gekookte eieren in de schaal in de magnetron kan ontploffingsgevaar veroorzaken, zelfs na de opwarming ten einde is.
- ❖ Maak de oven regelmatig schoon en verwijder eventuele voedselresten.
- ❖ Het niet goed onderhouden van de oven kan een beschadiging van het oppervlak veroorzaken wat de levensduur van het apparaat aantast en mogelijk tot een gevaarlijke situatie kan leiden.
- ❖ De magnetronoven mag alleen in een vrijstaande positie worden gebruikt.
- ❖ Plaats het apparaat niet in een kast.
- ❖ Apparaat van Groep 2 Klasse B
Dit apparaat is een apparaat van Groep 2 want deze produceert opzettelijke radiofrequentie-energie voor het behandelen van materie en het apparaat is ontworpen om in een huishoudelijke ruimte of instelling te worden gebruikt, waarbij deze rechtstreeks op een voedingsnet met laagspanning specifiek voor huishoudelijk gebruik wordt aangesloten (Klasse B).
- ❖ De achterzijde van het apparaat wordt tegen een muur geplaatst.

- ❖ Dit apparaat mag worden gebruikt door kinderen vanaf 8 jaar en personen met een verzwakt lichamelijk, zintuiglijk of verstandelijk vermogen of een gebrek aan ervaring en kennis, op voorwaarde dat zij onder toezicht staan, instructies hebben ontvangen betreffende het veilige gebruik van dit apparaat en de mogelijke gevaren van het gebruik ervan begrijpen. Kinderen mogen niet met dit apparaat spelen. Reinigen en onderhoud mag worden uitgevoerd door kinderen tenzij ze ouder zijn dan 8 jaar en onder toezicht staan van een volwassene.
- ❖ Houd het apparaat en snoer uit het bereik van kinderen die jonger dan 8 jaar oud zijn.
- ❖ Het toestel mag niet gebruikt worden in combinatie met een externe timer of een apart afstandsbedieningsysteem.
- ❖  De oppervlakken kunnen verhitten tijdens gebruik.
- ❖ De toegankelijke oppervlakken kunnen tijdens de werking heet worden.
- ❖ Laat boven de bovenkant van de oven een afstand van minimaal 30 cm vrij.
- ❖ Voorzichtig: als de oven in de combinatiemodus wordt gebruikt is het aanbevolen om kinderen de oven alleen onder toezicht van een volwassene te laten gebruiken want de temperatuur kan hoog oplopen.

IBELANGRIJKE VOOR LATERE RAADPLEGING VOORZORGSMAATREGELEN OM MOGELIJKE BLOOTSTELLING AAN OVERDREVEN MAGNETRONENERGIE TE VOORKOMEN

- ❖ De oven kan niet worden gebruikt met een open deur doordat de veiligheidsvergrendeling in het deurmechanisme de kookfuncties uitschakelt wanneer de deur open is. De oven met een open deur gebruiken kan leiden tot blootstelling aan schadelijke magnetronenergie. Pas het deurmechanisme nooit aan.
- ❖ Zorg dat er geen water of andere vloeistof via de ventilatie-openingen in de oven terechtkomt. Plaats geen voorwerp tussen de voorzijde van de oven en de deur en zorg dat er geen vuil of schoonmaakresten op de afdichtingen ophopen.
- ❖ Gebruik de oven niet als deze niet naar behoren werkt of het snoer of het apparaat zelf beschadigd is.

- ❖ Controleer of de ovendeur correct sluit en dat de deur, scharnieren, vergrendelingen, deurkoppelingen en afdichtingen niet beschadigd zijn.
- ❖ Laat aanpassingen en reparaties aan de oven alleen door gekwalificeerd personeel uitvoeren.
- ❖ Na het opwarmen, laat de houder gedurende een korte periode in de oven. Roer of schud de inhoud (vooral voor zuigflessen en babyvoedsel) en controleer voorzichtig de temperatuur alvorens deze toe te dienen.
- ❖ **WAARSCHUWING:** MAGNETRONENERGIE VERWIJDER DIT AFDEKPLAATJE NIET.
- ❖ **WAARSCHUWING:** Het apparaat en zijn toegankelijke delen worden tijdens het gebruik heet. Wees voorzichtig dat u de verwarmingselementen niet aanraakt. Houd kinderen jonger dan 8 jaar uit de buurt, tenzij ze onder continu toezicht staan.
- ❖ **WAARSCHUWING:** Kinderen mogen de oven niet gebruiken zonder toezicht van een volwassene, tenzij ze gepaste instructies hebben gekregen zodat het kind de oven op een veilige manier kan gebruiken en op de hoogte is van de risico's van verkeerd gebruik.

- ❖ **Opmerking: Als de lamp aan vervanging toe is, neem contact op met uw handelaar.**
- ❖ **Installeer of plaats deze oven alleen overeenkomstig de meegeleverde installatie-instructies.**
- ❖ **Gebruik of berg dit apparaat niet buitenshuis op.**
- ❖ **Het grillrooster wordt in de magnetronoven gebruikt voor het koken met grill en convectiewarmte.
Het moet op het glazen draaiplateau worden gelegd.**

KEUKEN GEREI

Controleer het keukengerei om u ervan te verzekeren dat deze geschikt zijn voor gebruik in de magnetronoven.

Materialen die u in de magnetron kunt gebruiken

Keukengerei	Opmerkingen
Aluminiumfolie	Alleen als afscherming. Kleine, gladde stukjes kunnen worden gebruikt voor het afdekken van dunne delen vlees of gevogelte om te lang koken te vermijden. Vonkvorming kan plaatsvinden als folie zich te dicht tegen de ovenwanden bevindt. De folie moet zich minstens 2,5cm van de ovenwanden bevinden.
Bruiningschaal	Volg de aanwijzingen van de fabrikant. De onderkant van de bruiningschaal dient minstens 5mm boven het draaiplateau te zijn. Verkeerd gebruik kan leiden tot breuk van het draaiplateau.
Vaatwerk	Alleen indien magnetronbestendig. Volg de aanwijzingen van de fabrikant. Gebruik geen gebarsten of gebroken borden.
Glazen potten	Verwijder altijd het deksel. Gebruik alleen om voedingsmiddelen op te warmen. De meeste glazen potten zijn niet hittebestendig en kunnen breken.
Glaswaar	Alleen hittebestendig glaswaar voor oven. Zorg dat er geen metalen bord is. Gebruik geen gebarsten of gebroken borden.
Ovenzakken	Volg de aanwijzingen van de fabrikant. Niet met metalen strip sluiten. Maak gaten zodat de stoom kan ontsnappen.
Papieren borden en bekens	Alleen te gebruiken voor kortstondig koken/verhitten. Laat de oven niet onbeheerd achter wanneer in gebruik.
Papieren doeken	Gebruik om voedsel af te dekken bij het opwarmen zodat de vetten worden geabsorbeerd. Gebruik onder toezicht en slechts voor een korte periode.
Perkament papier	Te gebruiken als een deksel om gespetter te voorkomen of als een wikkel bij het stomen.

Plastic	Alleen indien magnetronbestendig. Volg de instructies van de fabrikant. Dient van het etiket "Magnetronbestendig" voorzien te zijn. Sommige plastic dozen worden zacht als het voedsel binnenin heet wordt. "Kookzakken" en goed afgesloten plastic tassen moeten geknipt, doorboord of geventileerd worden zoals aangegeven op de verpakking.
Plasticfolie	Alleen indien magnetronbestendig. Te gebruiken om voedingsmiddelen tijdens het kookproces af te dekken zodat het vocht wordt behouden. Zorg ervoor dat het plasticfolie het voedsel niet aanraakt.
Thermometers	Alleen indien magnetronbestendig (vlees- en suikerthermometer).
Waspapier	Te gebruiken als bedekking om gespetter te vermijden en het vocht te behouden.

Materialen die in een magnetron vermeden dienen te worden

Keukengerei	Opmerkingen
Aluminium schaal	Kan vonken veroorzaken. Breng het voedsel over in een magnetronbestendige schaal.
Karton met metalen hendel	Kan vonken veroorzaken. Breng het voedsel over in een magnetronbestendige schaal.
Metalen kookgerei of met metaal versierd	Metaal schermt het voedsel van magnetronenergie af. Metaal kan vonken veroorzaken.
Metalen strips	Kunnen vonken veroorzaken wat kan leiden tot een brand in de oven.
Papieren zakken	Kan leiden tot brand in de oven.
Kunststofschuim	Kunststofschuim kan smelten of de vloeistof in het voorwerp aantasten wanneer blootgesteld aan hoge temperaturen.
Hout	Hout droogt uit wanneer gebruikt in de magnetronoven en kan splijten of scheuren.

OPMERKINGEN:

- Wees voorzichtig wanneer u keukengerei of het glazen draaiplateau uithaalt, deze kunnen tijdens het koken heet worden.
- Gebruik alleen een thermometer die specifiek voor gebruik in de magnetronoven ontworpen is. Zorg dat het draaiplateau op zijn plaats is wanneer u de oven gebruikt.

OVERZICHT VAN DE OVEN

Beschrijving van de ovenonderdelen

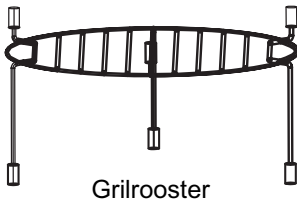
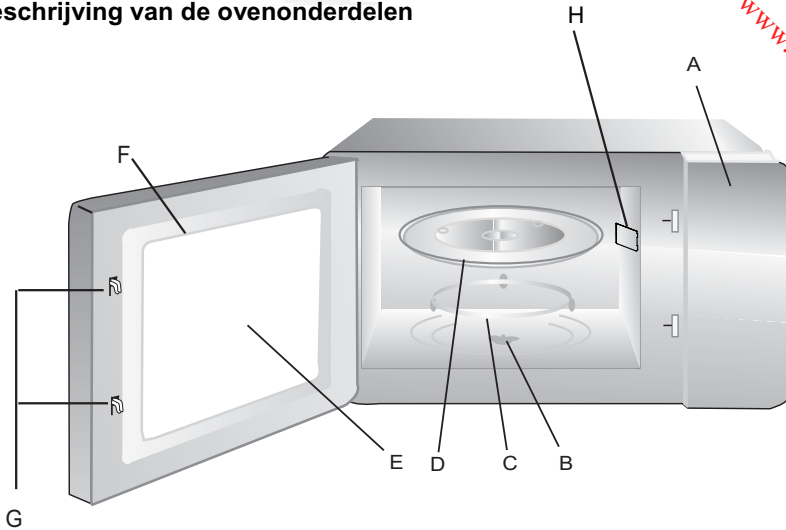

Grilrooster

- A. Bedieningspaneel
- B. As voor draaiplateau
- C. Ring voor draaiplateau
- D. Glazen draaiplateau
- E. Ovenvenster
- F. Deur
- G. Veiligheidssluitsysteem
- H. Micaplaat (niet verwijderen)

INSTALLATIE VAN HET DRAAIPLATEAU

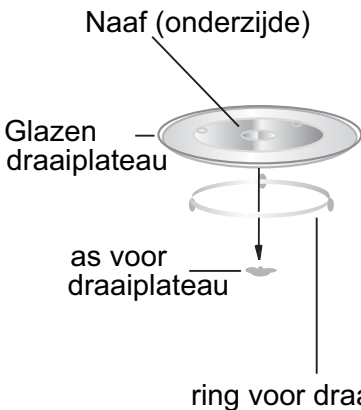

- a. Plaats het glazen draaiplateau nooit ondersteboven. Belemmer nooit het glazen draaiplateau.
- b. Gebruik altijd het glazen draaiplateau en de ring tijdens het kookproces.
- c. Plaats het voedsel en de houders altijd op het glazen draaiplateau.
- d. Als het glazen draaiplateau of de ring gebroken of gebarsten is, neem contact op met een bevoegd reparatiecentrum.

INSTALLATIE OP HET AANRECHT

Verwijder alle verpakkingsmateriaal en accessoires. Controleer de oven op eventuele schade zoals deuken of een gebroken deur. Installeer de oven niet als deze beschadigd is.

Kast: Verwijder de beschermfolie van de buitenzijde van de magnetronoven.

Verwijder de micaplaat (item 4 op de overzichtspagina) die zich in de ovenruimte bevindt niet, deze beschermt namelijk de magnetron.

Downloaded from www.vandenborre.be

INSTALLATIE VAN DE MAGNETRONOVEN

1. Kies een effen oppervlak met voldoende open ruimte voor de ventilatie.

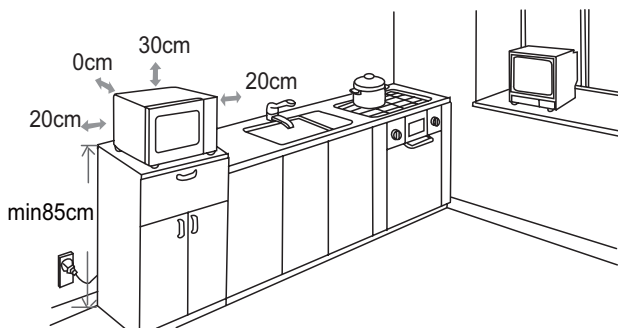

Zorg voor een minimum afstand van 20 cm tussen de oven en de aangrenzende muren. Plaats de magnetronoven op een oppervlak dat zich minimum 850mm boven de vloer bevindt.

- (1) Laat minstens een vrije ruimte van 30cm boven de oven.
- (2) De voeten onderaan de oven niet verwijderen.
- (3) Het belemmeren van de inlaat-/uitlaatopeningen kan de oven beschadigen.

(4) Plaats de oven zo ver mogelijk uit de buurt van radio's en TV's. De werking van een magnetronoven kan uw radio- of TV-ontvangst verstoren.

2. Steek de stekker van de oven in een standaard stopcontact. Zorg dat de spanning en de frequentie dezelfde zijn als de spanning en de frequentie vermeld op het typeplaatje. **WAARSCHUWING:** Installeer de oven niet boven een fornuis of ander warmteproducerend apparaat. Als de oven wordt geïnstalleerd in de buurt van of boven een warmtebron kan deze worden beschadigd en de garantie ongeldig maken.

De toegankelijke oppervlakken kunnen tijdens de werking heet worden.



BEDIENINGSPANEEL

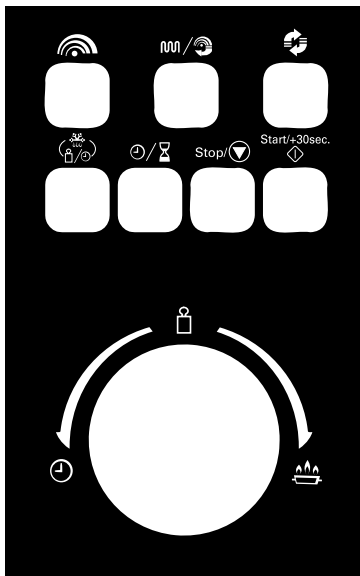

Met de magnetronoven koken

Druk om het vermogen van de magnetron in te stellen.

Grill/Combi.

Druk herhaaldelijk om een grill-kookprogramma in te stellen of selecteer één van de vier kookinstellingen.

Convectie

Druk om het convectiekoken te programmeren.

Gewicht/tijd ontdooien

Druk op het voedsel op gewicht of tijd te ontdooien.

/ **Klok/keukentimer**

Druk op de klok of keukentimer in te stellen.

Stop/ **Stop/Wissen**

Druk om de instelling te annuleren of reset de oven alvorens en kookprogramma in te stellen.

Druk eenmaal om het koken tijdelijk te onderbreken of druk tweemaal om het koken te annuleren.

Deze toets wordt tevens gebruikt om de kindervergrendeling in te stellen.

Start/+30sec.

Start/+30 Sec./Bevestigen

Druk om het kookprogramma te starten of de snelheid van het kookprogramma in te stellen.

Druk om de instelling te bevestigen.



/ / **(draaiknop)**

Tijd/Gewicht/Automatisch Menu Draai om automatische kookprogramma's te selecteren of voer tijd of gewicht in.





WERKING

Zodra de oven ingeschakeld is, geeft het display "0:00" weer en hoort u een pieptoon.

Algemeen

1. Druk **Stop**/ eenmaal om het koken tijdelijk te onderbreken en u kunt het koken hervatten door op **Start/+30sec.**  te drukken of druk op tweemaal op **Stop**/ om het kookprogramma te annuleren.
2. Eenmaal de kooktijd is verstreken zal de oven vijf maal piepen en naar de stand-bymodus terugkeren.



De klok instellen

1. Druk op  om de klok in het 24-uur formaat in te stellen. De uurweergave knippert.
2. Draai aan  om de uurweergave te wijzigen. Het ingevoerde uur dient zich tussen 0 en 24 uur te bevinden.
3. Druk op  om de minutenweergave knippert.
4. Draai aan  om de minutenweergave te wijzigen.
5. Druk op  om de instelling te bevestigen. ":" knippert op het display.

OPMERKING:

Als de klok niet is ingesteld, zal de oven niet werken wanneer ingeschakeld. Tijdens het instellen van de klok, druk op **Stop**/ en de oven zal naar de vorige status terugkeren.

Keukentimer

1. Druk tweemaal op  "00:00" wordt op het display weergegeven.
2. Draai aan  om de juiste tijd in te voeren (de maximale kooktijd is 95 minuten).
3. Druk op **Start/+30sec.**  om te bevestigen.
4. Zodra de keukentijd is bereikt zal de zoemer 5 keer afgaan. Het display keert vervolgens terug naar de kloktijd, als deze is ingesteld.

Met de magnetronoven koken

De maximale kooktijd is 95 minuten. U kunt een vermogensniveau selecteren door op  te drukken.

Druk op 	Display	Kookvermogen
eenmaal	P100	100%
tweemaal	P80	80%
3 maal	P50	50%
4 maal	P30	30%
5 maal	P10	10%

Bijvoorbeeld: Kies 80% vermogen en een kooktijd van 20 minuten.

1. Druk eenmaal op . "P100" wordt op het display weergegeven.
2. Druk nogmaals op  of draai aan  om 80% magnetronvermogen te kiezen. "P80" wordt op het display weergegeven.
3. Druk op  om te bevestigen.
4. Draai aan  om de kooktijd in te stellen. Draai totdat "20:00" op het display wordt weergegeven.
5. Druk op  om het koken te starten.

OPMERKING:







U kunt het kookvermogen tijdens het koken controleren door op  te drukken.

Tijdens het koken, elke druk op  doet de kooktijd met 30 seconden toenemen.

Grill

De maximale kooktijd is 95 minuten.

Bijvoorbeeld: Kies 100% vermogen en een kooktijd van 35 minuten.

1. Druk op / "G-1" en  wordt op het display weergegeven..
2. Druk op  om te bevestigen.
3. Draai aan  om de kooktijd in te stellen. Draai totdat "35:00" op het display wordt weergegeven.
4. Druk op  om het koken te starten.  knippert.

OPMERKING: In het midden van de grillduur hoort u twee pieptonen, dit is normaal. Om een betere grill van uw voedsel te krijgen is het aanbevolen om





uw voedsel om te draaien, de deur te sluiten en dan op  te drukken om het kookproces verder te zetten. Indien u geen handeling uitvoert, zal het grillproces worden vervolgd.

Gecombineerd koken

Deze functie laat u toe om magnetron, grill of convector in vier verschillende instellingen te combineren. De maximale kooktijd is 95 minuten.

Bijvoorbeeld: Gebruik combinatie C-1 en een kooktijd van 40 minuten.

1. Druk herhaaldelijk op / totdat "C-1" op het display wordt weergegeven.  en  worden op het scherm weergegeven.

2. Druk op  om te bevestigen.
3. Draai aan  om de kooktijd in te stellen. Draai tot "40:00" totdat op het display wordt weergegeven.
4. Druk op  om het koken te starten.  en  knippert



Druk 	Display	Magnetron vermogen	Grill vermog	Convectie vermogen
eenmaal	C-1	Z		Z
tweemaal	C-2	Z	Z	
3 maal	C-3		Z	Z
4 maal	C-4	Z	Z	Z

Convectiekoken

Het convectiekoken laat u toe om het voedsel zoals in een traditionele oven te koken. De magnetron wordt niet gebruikt. Het is aanbevolen om de oven op een geschikt temperatuur voor te verwarmen alvorens voedsel in de oven te plaatsen.

Tijdens het convectiekoken circuleert er hete lucht in de ovenruimte om het voedsel snel en gelijkmatig te bruinen en knapperig te maken. Deze oven kan op 10 verschillende kooktemperaturen (140°C~230°C) worden geprogrammeerd.

Bijvoorbeeld: Kook aan 180°C gedurende 40 minuten.

1. Druk op  totdat "180" op het display wordt weergegeven. °C en  worden weergegeven.



De temperatuur kan tussen 140°C en 230°C worden ingesteld.

2. Druk op  om de temperatuur te bevestigen.

3. Druk op  om het voorverwarmen te starten.

De overeenkomstige balk onderaan de temperatuur en  knipperen. Eenmaal de ingestelde oventemperatuur wordt bereikt hoort u een pieptoon om aan te geven dat u het voedsel in de oven kunt plaatsen.

4. Draai  aan om de kooktijd in te stellen. Draai totdat "40:00" op het display wordt weergegeven.

5. Druk op  om het koken te starten.  knippert.

OPMERKING: Als u de oven niet eerst wilt voorverwarmen, sla stap 2 over.

Snelkoken



In de stand-bymodus, druk op  om gedurende 30 seconden op 100% vermogen te koken. Elke druk op de knop doet de kooktijd met 30 seconden toenemen. De maximale kooktijd is 95 minuten.

In stand-bymodus, draai  tegen de klok in om de kooktijd te kiezen

en druk vervolgens op  om aan 100% magnetronvermogen te koken.



Ontdooien op gewicht

De oven kan worden gebruikt om voedsel naar gelang het gekozen gewicht te ontdooien. De ontdooitijd en het vermogensniveau worden automatisch ingesteld eenmaal het gewicht is geprogrammeerd. Het gewicht van het bevroren voedsel varieert van 100g tot 2000g.

1. Druk eenmaal op  . "d-1" wordt op het display weergegeven
2. Draai aan  om het gewenste voedselgewicht te selecteren.
3. Druk op  om het ontdooien te starten.

Ontdooien op tijd

De maximale kooktijd is 95 minuten.

1. Druk tweemaal op  . "d-2" wordt op het display weergegeven.
2. Draai aan  om de gewenste ontdooitijd te selecteren.
3. Druk op  om het ontdooien te starten.

OPMERKING: Elke druk op  doet de ontdooitijd met 30 seconden toenemen.







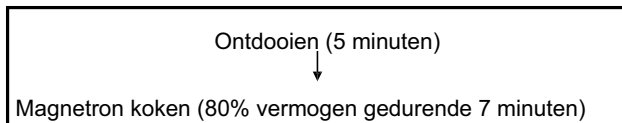

Meerfase koken

U kunt uw oven tot maximum 2 kookfasen programmeren. Ontdooien kan enkel in de eerste fase worden ingesteld.

OPMERKING: Automatisch koken en voorverwarmen kunnen niet in het kookprogramma worden geselecteerd.

Veronderstel dat u het volgend kookprogramma wilt instellen:







1. Druk tweemaal op . "d-2" wordt op het display weergegeven.
2. Draai aan  om de ontdooitijd te selecteren. Draai totdat "5:00" op het display wordt weergegeven.
3. Druk eenmaal op  .
4. Draai aan  of druk herhaaldelijk op  om het magnetronvermogen te selecteren totdat "P80" wordt weergegeven.
5. Druk op **Start/+30sec.**  om te bevestigen.
6. Draai aan  om de kooktijd te selecteren. Draai totdat "7:00" wordt weergegeven.
7. Druk op **Start/+30sec.**  om het koken te starten.

OPMERKING: Eenmaal een kookfase is voltooid, hoort u een piepton om aan te geven dat de volgende kookfase is begonnen.

Automatisch menu

Voor het voedsel in de volgende tabel is het niet nodig om het kookvermogen en -tijd te programmeren. Voer de volgende stappen uit:

1. In de stand-bymodus, draai  met de klok mee om het gewenst menu uit onderstaande tabel te selecteren.
2. Druk op **Start/+30sec.**  om te bevestigen.
3. Draai aan  om het voedselgewicht te selecteren.
4. Druk op **Start/+30sec.**  om het koken te starten.

Menu	Gewicht	Vermogen
A1 Pizza	200	C-4
	300	
	400	
A2 Aardap pelen	1 (circa 230g)	100%
	2 (circa 460g)	
	3 (circa 690g)	
A3 Vlees	150	100%
	300	
	450	
	600	
A4 Vis	150	80%
	250	
	350	
	450	
	600	
A5 Groente	150	100%
	350	
	500	
A6 Dranken	1 (circa 240g)	100%
	2 (circa 480g)	
	3 (circa 720g)	
A7 Pasta	50 (met 450ml water)	80%
	100 (met 800ml water)	
	150 (met 1200ml water)	
A8 Popcorn	50	100%
	100	
A9 Cake	475	op 180°C voorverwarmen
A10 Kip	750	Magn.100%/ Convec.200°C
	1000	
	1200	

OPMERKING: Als u A9 cake kiest, plaats de cake pas in de oven eenmaal deze op 180°C is voorverwarmd. U hoort een pieptoon om aan te geven dat u de cake in de oven kunt plaatsen.

Druk op **Start/+30sec.**  om het koken te starten.

Kindervergrendeling

De kindervergrendeling voorkomt een gebruik door kinderen zonder enig toezicht.

Om de kindervergrendeling in te stellen, druk en houd **Stop/▼** ingedrukt totdat u een lange pieptoon hoort en de  op het display wordt weergegeven.

In de vergrendelingsmodus zijn alle knoppen gedeactiveerd. Om de kindervergrendeling te annuleren, druk en houd **Stop/▼** ingedrukt totdat u een pieptoon hoort en de  verdwijnt.

REINIGING EN ONDERHOUD

Haal de stekker uit het stopcontact alvorens de oven te reinigen.

Algemeen advies

Een regelmatige reiniging voorkomt rook en slechte geuren tijdens het koken en voorkomt vonken in de ovenruimte en rond de deurafdichting.

Zorg dat de voedselresten of vetten niet in de ovenruimte of op de deurafdichting ophopen.

Als uw magnetronoven met een microgolfsgeleiderdeksel is uitgerust (bevindt zich over het algemeen in de ovenruimte aan de rechterzijde), houd deze altijd schoon. Als er voedselresten of vetten op het deksel ophopen kan dit vonken veroorzaken die uw oven kunnen beschadigen die niet door uw garantie wordt gedekt.

Alvorens uw apparaat te onderhouden of te reinigen, haal de stekker uit het stopcontact en wacht totdat deze tot kamertemperatuur is afgekoeld.

Ovendeur

Verwijder eventuele voedselresten en vetten tussen de deurafdichting en ovenruimte met gebruik van een vochtig doek. Het is belangrijk om deze ruimte altijd schoon te houden.

Gebruik geen schuurmiddelen of scherpe metalen schrapers om de glazen ovendeur schoon te maken, deze kunnen het oppervlak krassen en glasbreuk veroorzaken.

Binnenwanden

Verwijder eventuele vetspatten van de binnenwanden van de oven met behulp van zeep en water, veeg deze af en droog vervolgens.

De deurafdichting en ovenruimte moeten zeer goed worden schoongemaakt zodat de deur op een correcte manier sluit en vonken tussen de ovenruimte en de deur worden vermeden.

Gebruik geen schurende producten zoals schuursponsjes want deze beschadigen de oppervlakken van de ovenruimte en deur.

Maak de roestvrijstalen oppervlakken alleen met warm zeepwater schoon.

Buitenkant

Maak de buitenkant van de oven met een vochtige doek schoon.

Gebruik geen schurende producten zoals schuursponsjes die de buitenlaag kunnen beschadigen. Zorg dat er geen water in de ventilatie-openingen binnendringt.

Maak accessoires met de hand in warm zeepwater schoon.

OPGELET

Sommige microgolfsgeleiderdeksels kunnen tijdens het schoonmaken eenvoudig worden beschadigd. Was de accessoires niet in een afwasmachine.

WAARSCHUWINGEN:

Als de ovenruimte en deurafdichting niet kraaknet worden gehouden, is er risico op schade door vonken in de ovenruimte die niet door de garantie wordt gedekt.

Schrob de binnenwanden van de oven nooit met scherpe voorwerpen.

Dompel het apparaat, het snoer of de stekker nooit onder in water of een andere vloeistof.

Maak dit product nooit met een stoomreiniger schoon.

SPECIFICATIES

Stroomverbruik:	230V~, 50Hz
Nominaal ingangsvermogen (Magnetron):	1550W
Nominaaluitgangsvermogen (Magnetron):	1000W
Nominaal ingangsvermogen (Grill):	1300W
Nominaal ingangsvermogen (Convectie):	2700W
Microgolffrequentie:	2450MHz

PROBLEEMOPLOSSING

Normaal	
Magnetronoven verstoort de TV-ontvangst.	Tijdens de werking van de magnetronoven kan de radio- en TV-ontvangst verstoord zijn. Deze is gelijk aan de storing die andere kleine elektrische apparatuur, zoals mixers, stofzuigers of ventilatoren, veroorzaken. Dit is normaal.
Gedempt ovenlicht	Tijdens het koken op laag vermogen is het mogelijk dat het ovenlicht gedempt is. Dit is normaal.
Stoomophoping op deur, hete lucht uit ventilatieopeningen	Tijdens het kookproces kan er stoom uit het voedsel komen. De meeste stoom wordt via de ventilatieopeningen verwijderd, maar de stoom kan ook op een koele plaats, zoals een ovendeur, ophopen. Dit is normaal.
Oven wordt per ongeluk gestart zonder dat er voedsel in de oven aanwezig is.	Het is niet toegelaten om de oven zonder aanwezig voedsel te gebruiken. Dit is zeer gevaarlijk.

Probleem	Mogelijke oorzaak	Oplossing
Oven kan niet worden ingeschakeld.	(1) Snoer is niet juist aangesloten.	Haal stekker uit. Steek na 10 seconden opnieuw in.
	(2) Zekering is doorgeslagen of stroomonderbreker treedt in werking.	Vervang zekering of stel stroomonderbreker opnieuw in (laat reparatie door deskundige van ons bedrijf uitvoeren)
	(3) Probleem met stopcontact.	Sluit andere elektrische apparatuur op het stopcontact aan.
Oven wordt niet heet.	Deur is niet goed dicht.	Sluit de deur op een juiste manier.
Glazen draaiplateau maakt geluid wanneer oven in werking is.	Ring of bodem van oven is vuil.	Zie 'REINIGING EN ONDERHOUD' om de vuile onderdelen schoon te maken.

Informatie voor gebruikers in de Europese Gemeenschap

Het bovenstaand merk is conform de richtlijn inzake Afgedankte elektrische en elektronische apparatuur 2002/96/EC (AEEA). Het merk geeft aan om het apparaat en de uitgeputte of lege batterijen niet met het huishoudelijk afval weg te gooien, maar deze in te leveren bij de juiste inzamelpunten. Als de batterijen of accumulators die met dit apparaat zijn meegeleverd het chemisch symbool Hg, Cd of Pb vermelden, betekent dit dat de batterij een zwaar metaalgehalte van meer dan 0,0005% kwik, meer dan 0,002% cadmium of meer dan 0,04% lood bezit.



We verontschuldigen ons voor enig ongemak veroorzaakt door kleine inconsistenties in deze gebruikershandleiding. Deze kunnen zich voordoen door een productverbetering of –ontwikkeling.

Deze gebruikershandleiding is ook beschikbaar op
<http://www.hitachiserviceeu.com/support/guides/userguides.htm>

Dutch

Hulplijn Nederland

Hiervoor kunt u contact opnemen met het

BCC Service Center:

0900 0555 (12 cent p/m), geopend van

maandag t/m vrijdag van

8.30 tot 18.00 uur.

Hulplijn New Vandenborre

Die dienst na verkoop is bereikbaar van

maandag t/m zaterdag aan

hulplijn 02 334 00 00. & 02 334 00 02.

New Vandenborre

Slesbroekstraat 101

1600 Sint-Pieters-Leeuw

Belgium.

BCC elektro-speciaalzaken B.V.

Postbus 75513 · 1118 ZN Schiphol

Bellsingel 61 · 1119 NT Schiphol Rijk\)

Indice

AVVERTENZE.....	2
IMPORTANTI NORME DI SICUREZZA.....	6
UTENSILI PER CUCINARE	9
DESCRIZIONE DEL FORNO	11
INSTALLAZIONE DEL PIATTO ROTANTE.....	11
PREPARAZIONE ALL'INSTALLAZIONE.....	12
INSTALLAZIONE DEL FORNO A MICROONDE.....	12
PANNELLO COMANDI.....	14
FUNZIONAMENTO	15
PULIZIA E MANUTENZIONE.....	22
SPECIFICHE TECNICHE.....	23
RISOLUZIONE DEI PROBLEMI	24
INFORMATIVA PER I CONSUMATORI DEI PAESI DELL'UNIONE EUROPEA.....	25

AVVERTENZE

Downloaded from www.landenborre.be

- ❖ **IMPORTANTI ISTRUZIONI DI SICUREZZA**
LEGGERE CON ATTENZIONE E CONSERVARE PER CONSULTAZIONI FUTURE
- ❖ Questo apparecchio è inteso solo per uso domestico e non va usato per altri scopi o in altre applicazioni come per usi non domestici o in ambienti commerciali.
- ❖ Per evitare ogni rischio, se il cavo di alimentazione è difettoso deve essere sostituito dal costruttore, da un suo agente incaricato o da una persona qualificata.
- ❖ **ATTENZIONE:** Se lo sportello o i giunti dello sportello sono danneggiati, il forno non deve essere utilizzato finché non è stato riparato da un tecnico qualificato.
- ❖ **ATTENZIONE:** Ogni intervento che richiede la rimozione del coperchio, causando l'esposizione dannosa ai raggi microonde, va affidata a un tecnico qualificato.
- ❖ **ATTENZIONE:** I liquidi e gli altri alimenti non devono essere riscaldati in contenitori sigillati, poiché potrebbero esplodere.

- ❖ Utilizzare esclusivamente utensili adatti all'utilizzo con forno a microonde.
- ❖ Durante il riscaldamento in contenitori di plastica o carta, controllare sempre gli alimenti in cottura per evitare i rischi di incendio.
- ❖ Il forno a microonde è progettato per riscaldare alimenti e bevande. L'uso dell'apparecchio per asciugare alimenti o vestiti e per riscaldare termofori, pantofole, spugne, panni umidi e altri materiali simili può esporre l'utente al rischio di infortuni e causare un principio di incendio.
- ❖ In caso di fumo, spegnere l'apparecchio o scollegarlo dalla rete e tenere lo sportello chiuso per soffocare eventuali principi di incendio.
- ❖ Il riscaldamento a microonde delle bevande può causare l'ebollizione dei liquidi: prestare attenzione durante la manipolazione dei contenitori.
- ❖ Il contenuto di biberon o altri alimenti per bambini deve essere agitato e controllato prima di essere servito, per evitare ustioni ai bambini;

- ❖ Le uova intere non devono essere cotte a microonde, poiché potrebbero esplodere anche dopo essere state riscaldate.
- ❖ Il forno deve essere pulito regolarmente e ogni residuo alimentare deve essere rimosso.
- ❖ Il mantenimento del forno in condizioni non ottimali può causare deterioramenti e danni all'apparecchio, che possono diminuire la durata di vita del forno e causare rischi all'utente.
- ❖ Il forno a microonde non è concepito per l'utilizzo a incasso.
- ❖ Non installare l'apparecchio in un armadio.
- ❖ **Apparecchio di Gruppo 2 Classe B**
Questo prodotto è un apparecchio di Gruppo 2 in quanto produce intenzionalmente energia radioelettrica per il trattamento della materia ed è progettato per l'uso in ambito domestico o in ambienti collegati direttamente alla rete di distribuzione dell'energia elettrica a bassa tensione destinata all'alimentazione degli edifici residenziali (Classe B).
- ❖ La superficie posteriore dell'apparecchio deve essere collocata contro una parete.

- ❖ Questo apparecchio può essere usato dai bambini a partire dagli 8 anni e da persone con ridotte capacità fisiche, mentali o sensoriali o senza esperienza e conoscenza, se supervisionate e istruite sulle modalità d'uso dell'apparecchio in modo sicuro e comprendono i pericoli coinvolti. Non è consentito ai bambini di I bambini devono essere supervisionati per accertare che non giochino con l'apparecchio.
- ❖ tenere l'apparecchio lontano dalla portata dei bambini di età inferiore a 8 anni.
- ❖ L'apparecchio non è previsto per funzionare attraverso un timer esterno o tramite un telecomando separato.
- ❖  Le superfici accessibili possono essere calde durante il funzionamento.
- ❖ La superficie dello sportello o quella esterna può raggiungere temperature molto elevate mentre l'apparecchio è in funzione.
- ❖ Mantenere uno spazio libero di almeno 30cm al di sopra della superficie del forno.
- ❖ Attenzione: Se l'apparecchio funziona in modalità combinata permettere di utilizzare il forno ai bambini solo se adeguatamente sorvegliati, in ragione delle alte temperature.

IMPORTANTI NORME DI SICUREZZA PRECAUZIONI PER EVITARE L'EVENTUALE ESPOSIZIONE A ECCESSIVA ENERGIA A MICROONDE

- ❖ Il forno non può funzionare con lo sportello aperto a causa dei dispositivi di blocco inseriti nel meccanismo dello sportello che disattivano le funzioni di cottura quando lo sportello è aperto. Azionare il forno a microonde con lo sportello aperto può causare una pericolosa esposizione all'energia a microonde. È importante non manomettere il meccanismo dello sportello.
- ❖ Non lasciare che acqua o altri liquidi penetrino all'interno del forno attraverso le fessure di ventilazione. Non collocare alcun oggetto tra la parte anteriore del forno e lo sportello e non far accumulare residui di sporco o detersivi sulle parti sigillanti.
- ❖ Non azionare il forno se non funziona correttamente, se il cavo elettrico è danneggiato o se l'unità è danneggiata in qualsiasi modo.
- ❖ È particolarmente importante che lo sportello del forno si chiuda correttamente e che non siano danneggiati: lo sportello (distorsioni), le cerniere e le chiusure (rotture o allentamenti), la guarnizione dello sportello e le parti sigillanti.

- ❖ Qualsiasi modifica o riparazione deve essere effettuata solo da personale qualificato.
- ❖ Dopo la cottura, lasciar riposare nel forno per poco tempo. Mescolare o agitare il contenuto (specialmente in caso di biberon e omogeneizzati) e controllare la temperatura prima dell'utilizzo.
- ❖ **AVVERTENZA: ENERGIA A MICROONDE. NON RIMUOVERE QUESTO COPERCHIO.**
- ❖ **AVVERTENZA:** L'apparecchio e le sue parti accessibili diventano calde durante l'uso. È necessario fare attenzione per non entrare in contatto con gli elementi riscaldanti. I bambini di età inferiore a 8 anni devono essere tenuti lontani dall'apparecchio, a meno che non siano supervisionati costantemente.
- ❖ **AVVERTENZA: Permettere ai bambini di utilizzare il forno senza supervisione solo se adeguatamente istruiti a utilizzare il forno in modo sicuro e se comprendono i rischi di un uso improprio.**
- ❖ **La superficie posteriore dell'apparecchio non deve essere posizionata contro un muro.**

- ❖ La superficie dello sportello o quella esterna può raggiungere temperature molto elevate mentre l'apparecchio è in funzione.
- ❖ Il forno a microonde è progettato per riscaldare alimenti e bevande. L'uso dell'apparecchio per asciugare alimenti o vestiti e per riscaldare termofori, pantofole, spugne, panni umidi e altri materiali simili può esporre l'utente al rischio di infortuni e causare un principio di incendio.

UTENSILI PER CUCINARE

Verificare che gli utensili siano adatti per l'uso con il forno a microonde.

Materiali che possono essere utilizzati nel forno a microonde

Utensili	Osservazioni
Fogli di alluminio	Solo per schermare gli alimenti. È possibile coprire parti sottili di carne con piccoli pezzi lisci per evitare una cottura eccessiva. Possono verificarsi archi elettrici se il foglio è troppo vicino alle pareti del forno. Il foglio deve essere distante dalle pareti del forno almeno 2.5cm.
Piatto crisp	Seguire le istruzioni del produttore. Il fondo del piatto crisp deve essere sollevato di almeno 5mm dalla piattaforma girevole. Un uso scorretto può causare la rottura della piattaforma girevole.
Stoviglie	Solo se a prova di microonde. Seguire le istruzioni del produttore. Non usare stoviglie rotte o scheggiate.
Barattoli di vetro	Rimuovere sempre il coperchio. Usarli solo per riscaldare il cibo finché questo non diventa caldo. La maggior parte dei barattoli di vetro non sono resistenti al calore e possono rompersi.
Cristalleria	Solo se per forni e resistente al calore. Verificare che non siano presenti decorazioni in metallo. Non usare stoviglie rotte o scheggiate.
Sacchetti forno	Seguire le istruzioni del produttore. Non chiudere con lacci metallici. Praticare dei tagli per permettere al vapore di disperdersi.
Piatti e bicchieri di carta	Usarli solo per brevi cotture/riscaldamenti sorvegliandoli durante la cottura.
Tovaglioli di carta	Usarli per coprire gli alimenti durante il riscaldamento e per assorbire i grassi. Usarli solo per brevi cotture e sorvegliandoli.
Carta forno	Usarla come copertura per evitare schizzi o come involucri per la cottura a vapore.
Plastica	Solo se a prova di microonde. Seguire le istruzioni del produttore. Deve essere contrassegnato come "adatto all'uso con forni a microonde". Alcuni contenitori di plastica diventano molli quando gli alimenti al loro interno sono caldi. "Sacchetti forno" e buste in plastica sigillate devono essere perforati o bucati seguendo le istruzioni sulla confezione.

Pellicola trasparente	Solo se a prova di microonde. Usarla per coprire gli alimenti durante la cottura per mantenerli umidi. Non lasciare che la pellicola entri in contatto con gli alimenti.
Termometri	Solo se a prova di microonde (termometri per carne e per dolci).
Carta oleata	Usarla come copertura per evitare schizzi e mantenere umidi gli alimenti.

Materiali da non usare nel forno a microonde

Utensili	Osservazioni
Vaschetta di alluminio	Può causare archi elettrici. Trasferire gli alimenti in stoviglie adatte all'uso con forni a microonde.
Contenitori di carta con maniglie in metallo	Possono causare archi elettrici. Trasferire gli alimenti in stoviglie adatte all'uso con forni a microonde.
Utensili di metallo o con decorazioni in metallo	Il metallo schermava gli alimenti dall'energia a microonde. Il metallo può causare archi elettrici.
Piattine in metallo	Possono causare archi elettrici o incendi nel forno.
Buste di carta	Possono causare incendi nel forno.
Espanso plastico	L'espanso plastico può sciogliersi o contaminare il liquido contenuto all'interno quando esposto ad alte temperature.
Legno	Il legno si secca quando usato nel forno a microonde e può fendersi o rompersi.

NOTE:

- Fare attenzione quando si rimuovono gli utensili o il piatto girevole poiché possono diventare roventi durante la cottura.
- Usare esclusivamente termometri adatti all'uso nei forni a microonde. Verificare che la piattaforma girevole sia correttamente posizionata quando si aziona il forno.

DESCRIZIONE DEL FORNO

Nomi delle parti del forno

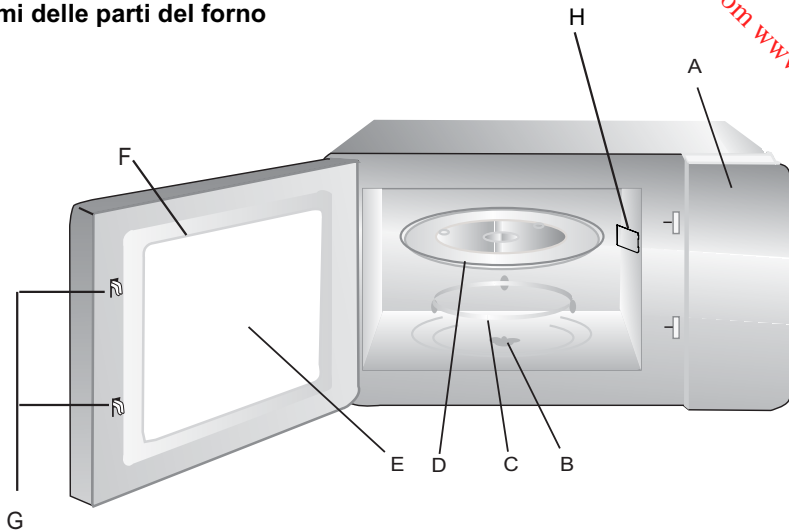

Griglia distanziatrice

- A. Pannello comandi
- B. Perno piatto rotante
- C. Supporto piatto rotante
- D. Piatto rotante in vetro
- E. Finestra del forno
- F. Sportello
- G. Sistema di sicurezza
- H. Coperchio in mica della guida d'onda (non rimuovere)

INSTALLAZIONE DEL PIATTO ROTANTE

Perno (lato inferiore)

Piatto rotante

Motore del piatto rotante

Anello del piatto rotante

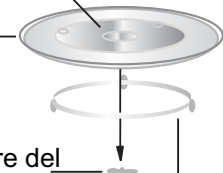

- a. Non posizionare mai il piatto rotante a rovescio. Il piatto rotante non deve mai essere incastrato.
- b. Durante la cottura usare sempre il piatto rotante e il rispettivo supporto ad anello.
- c. Collocare sempre alimenti e contenitori per alimenti sul piatto rotante per la cottura.
- d. In caso di rottura del piatto rotante o del supporto ad anello, contattare il più vicino centro assistenza autorizzato.

PREPARAZIONE**ALL'INSTALLAZIONE**

Rimuovere tutto il materiale di imballaggio e gli accessori. Verificare che il forno non presenti danni o difetti. Non installare il forno se quest'ultimo è danneggiato.

Console: Rimuovere qualsiasi pellicola protettiva dalla superficie del forno.

Non rimuovere il coperchio in mica della guida d'onda (elemento H nella pagina introduttiva), fissato all'interno della cavità del forno per proteggere il magnetron.

INSTALLAZIONE DEL FORNO A MICROONDE

1. Scegliere una superficie che garantisca spazio sufficiente per la ventilazione in entrata e/o in uscita.

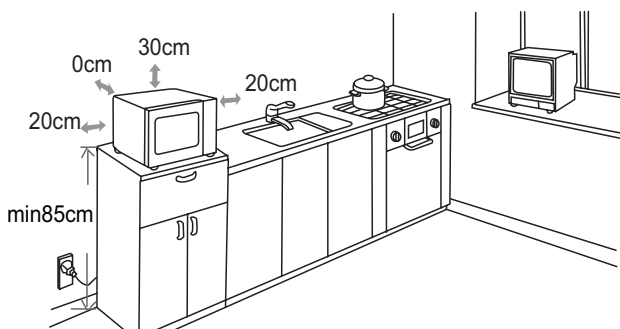

E' richiesta una distanza minima di 20 cm tra il forno e le pareti adiacenti. Installare il forno a microonde su una superficie con un'altezza dal pavimento maggiore di 850 mm.

(1) Lasciare uno spazio di almeno 30 cm al di sopra del forno.

(2) Non rimuovere i piedi dalla parte inferiore del forno.

(3) Bloccare le aperture di entrata/uscita può danneggiare il forno.

(4) Collocare il forno il più distante possibile da apparecchi radio e TV. Il funzionamento del forno a microonde può causare interferenze nella ricezione del segnale radio o TV.

2. Collegare il forno a un di spazio libero sopra il forno. attacco di corrente standard. Assicurarsi che il voltaggio e la frequenza corrispondano a quelle indicate sull'etichetta.

AVVERTENZA: Non installare il forno al di sopra di un piano cottura o di altri apparecchi che emettono calore. Se collocato vicino a o sopra una fonte di calore, il forno potrebbe danneggiarsi e la garanzia verrebbe annullata.

Le superfici accessibili possono essere calde durante il funzionamento.

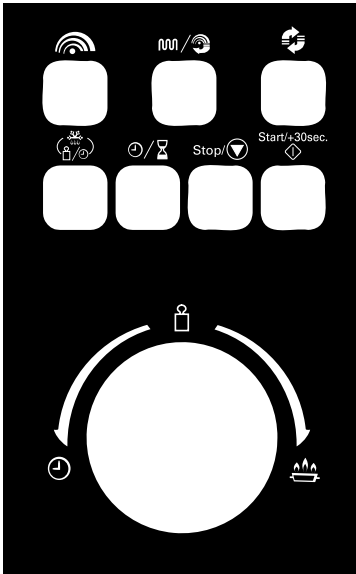

PANNELLO COMANDI

**Cottura microonde**

Premere per impostare la potenza del microonde.

**Grill/Combi.**

Premere ripetutamente per impostare un programma di cottura grill o selezionare una delle quattro combinazioni di cottura.

**Convezione**

Premere per programmare la cottura a convezione.

**P.T./Tempo scongelamento**

Premere per scongelare secondo peso/tempo.

**Orario/Timer cottura**

Premere per impostare l'orologio o il timer.

**Stop/Clear**

Premere per cancellare l'impostazione inserita o riavviare il forno prima di un nuovo programma. Premere una volta per interrompere temporaneamente la cottura o due volte per annullare la cottura. Il tasto è utilizzato anche per impostare il blocco bambini.

Start/+30sec.

**Start/+30 Sec./Conferma**

Premere per avviare un programma di cottura o impostare la velocità della cottura.

Premere per confermare l'impostazione.

**(Quadrante) Orario/Peso/Auto menu**



Ruotare per selezionare i menu di cottura automatica o per inserire tempo/peso

FUNZIONAMENTO

Quando il forno viene collegato alla rete elettrica, sul display appare "0:00" e l'apparecchio emette un segnale acustico di avviso.



Generale

1. Premere **Stop**/ una volta per interrompere temporaneamente la cottura. È



possibile riprendere la cottura premendo **Start/+30sec.**  o premendo due volte **Stop**/ per cancellare il programma di cottura.

2. Al termine del tempo di cottura impostato, il forno emette un segnale acustico ripetuto cinque volte e passa in modalità stand-by.

Impostare l'orologio

1. Premere / per impostare l'orologio in formato 24 ore. Le cifre dell'ora lampeggeranno.

2. Ruotare  per regolare le cifre dell'ora. La cifra inserita deve essere espressa in formato 24 ore.

3. Premere /. Le cifre dei minuti lampeggeranno.

4. Ruotare  per regolare le cifre dei minuti.



5. Premere / per confermare l'impostazione. "." lampeggerà sul display.

NOTA:

Se l'orologio non viene impostato, il forno non potrà funzionare.

Durante l'impostazione dell'orologio, premendo **Stop**/ il forno ritornerà alla modalità precedente.

Timer cottura

1. Premere / due volte. "00:00" apparirà sul display.

2. Ruotare  per inserire il tempo corretto (il tempo massimo di cottura è 95 minuti).

3. Premere **Start/+30sec.**  per confermare.







4. Quando il tempo di cottura viene raggiunto il segnale acustico suonerà per cinque volte. Se l'orologio è stato impostato, il display tornerà a visualizzare l'orario.

Cottura microonde

Il tempo di cottura più lungo è di 95 minuti. È possibile selezionare un livello di potenza premendo .

Premere 	Display	Potenza cottura
Una volta	P100	100%
Due volte	P80	80%
3 volte	P50	50%
4 volte	P30	30%
5 volte	P10	10%

Esempio: Selezionare 80% di potenza per una cottura di 20 minuti.

1. Premere  una volta. Sul display appare "P100".
2. Premere  o ruotare  per regolare la potenza del microonde su 80%. Sul display appare "P80".
3. Premere **Start/+30sec.**  per confermare.
4. Ruotare  per impostare il tempo di cottura fino a che "20:00" non appare sul display.
5. Premere **Start/+30sec.**  per avviare la cottura.

NOTA:







È possibile controllare la potenza durante la cottura premendo .

Durante la cottura a microonde, ogni pressione del tasto **Start/+30sec.**  aumenta di 30 secondi il tempo di cottura.

Grill

Il tempo di cottura più lungo è di 95 minuti.

Esempio: Selezionare 100% di potenza per una cottura di 35 minuti.

1. Premere  /  "G-1" e  apparirà sul display.
2. Premere **Start/+30sec.**  per confermare.
3. Ruotare  per impostare il tempo di cottura fino a che "35:00" non appare sul display.
4. Premere **Start/+30sec.**  per avviare la cottura.  lampeggerà.

NOTA: Quando metà del tempo impostato per la cottura grill è trascorso, il forno emetterà un segnale acustico ripetuto due volte. Ciò è normale. Per una doratura migliore si consiglia di girare il cibo, richiudere lo sportello e premere



Start/+30sec.  per proseguire la cottura. Altrimenti, lasciare che il forno termini la cottura.



Cottura combinata



Questa funzione permette di combinare microonde, grill o convezione con quattro modalità diverse. Il tempo di cottura più lungo è di 95 minuti.

Esempio: Utilizzare la combinazione C-1 per una cottura di 40 minuti.

1. Premere  /  ripetutamente fino a che "C-1" non appare sul display.

 e  appariranno sul display.

2. Premere **Start/+30sec.**  per confermare.
3. Ruotare  per impostare il tempo di cottura fino a che "40:00" non appare sul display.

4. Premere **Start/+30sec.** per avviare la cottura.  e  lampeggeranno.



Premere 	Display	Potenza microonde	Potenza grill	Potenza convezione
Una volta	C-1	Z		Z
Due volte	C-2	Z	Z	
3 volte	C-3		Z	Z
4 volte	C-4	Z	Z	Z

Cottura a convezione

La cottura a convezione permette di cuocere il cibo come in un forno tradizionale. Non vengono utilizzate microonde. Si raccomanda di pre-riscaldare il forno alla temperatura desiderata prima di collocarvi il cibo all'interno.

Durante la cottura a convezione, l'aria calda circola per tutta la cavità del forno per dorare il cibo rapidamente e uniformemente. È possibile impostare fino a 10 temperature diverse di cottura (140°C~230°C).

Esempio: Cuocere a 180°C per 40 minuti.

1. Premere  fino a che "180" non appare sul display.  °C e appariranno. La temperatura può essere impostata da 140°C fino a 230°C.

2. Premere **Start/+30sec.** per confermare l'impostazione.

3. Premere **Start/+30sec.** per avviare il pre-riscaldamento.

La barra corrispondente sotto la temperatura e il simbolo  lampeggeranno. Quando la temperatura desiderata viene raggiunta il forno emette un segnale acustico. È ora possibile inserire gli alimenti nel forno.



4. Ruotare  per impostare il tempo di cottura fino a che "40:00" non appare sul display.

5. Premere **Start/+30sec.** per avviare la cottura.  lampeggerà.

NOTA: Se non si desidera pre-riscaldare il forno prima della cottura, saltare il passo n.2.



Cottura rapida

In modalità stand-by, premere  **Start/+30sec.** per cuocere al 100% della potenza per 30 secondi. Ogni pressione del tasto aumenta il tempo di cottura di 30 secondi. Il tempo di cottura più lungo è di 95 minuti.

In modalità stand-by, ruotare  in senso antiorario per selezionare il tempo di cottura, poi premere  **Start/+30sec.** per cuocere al 100% della potenza del microonde.



Scongelare per peso

Il forno può essere utilizzato per scongelare gli alimenti in base al peso selezionato. Il tempo di scongelamento e il livello di potenza sono impostati automaticamente una volta che il peso viene inserito. Il peso del cibo congelato va da 100g a 2000g.

1. Premere  una volta. sul display appare "d-1".
2. Ruotare  per selezionare il peso desiderato.
3. Premere  **Start/+30sec.** per avviare lo scongelamento.

Scongelamento per tempo

Il tempo di scongelamento più lungo è di 95 minuti.

1. Premere  due volte. sul display appare "d-2".
2. Ruotare  per selezionare il tempo di scongelamento desiderato.
3. Premere  **Start/+30sec.** per avviare lo scongelamento.

NOTA: Ogni pressione di  **Start/+30sec.** aumenta il tempo di cottura di 30 secondi.







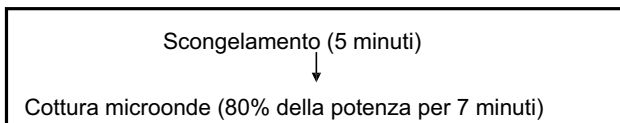

Cottura multifase

È possibile programmare fino a 2 sequenze di cottura automatiche. Lo scongelamento può essere impostato solo come prima fase.

NOTA: Non è possibile selezionare le funzioni di auto-cottura e preriscaldamento.

Ad esempio, se si desidera impostare il seguente programma di cottura:







1. Premere  due volte. Sul display apparirà "d-2".
2. Ruotare  per selezionare il tempo di scongelamento fino a che "5:00" non appare sul display.
3. Premere  una volta.
4. Ruotare  o premere  ripetutamente per selezionare la potenza del microonde fino a che "P80" non appare sul display.
5. Premere **Start/+30sec.**  per confermare.
6. Ruotare  per selezionare il tempo di scongelamento fino a che " 7:00" non appare sul display.
7. Premere **Start/+30sec.**  per iniziare la cottura.

NOTA: Quando una fase della cottura viene ultimata, il forno emette un segnale acustico che indica l'avvio della fase successiva.

Auto menu

Per gli alimenti indicati nella tabella seguente non è necessario programmare il tempo e la potenza di cottura. Seguire i passi seguenti:



1. In modalità stand-by, ruotare  in senso orario per selezionare il menu desiderato dalla tabella sottostante.
2. Premere **Start/+30sec.**  per confermare.
3. Ruotare  per selezionare il peso desiderato.
4. Premere **Start/+30sec.**  per avviare la cottura.

Menu	Peso(g)	Potenza
A1 Pizza	200	C-4
	300	
	400	
A2 Patate	1 (circa 230g)	100%
	2 (circa 460g)	
	3 (circa 690g)	
A3 Carne	150	100%
	300	
	450	
	600	
A4 Pesce	150	80%
	250	
	350	
	450	
	600	
A5 Verdure	150	100%
	350	
	500	
A6 Bevande	1 (circa 240g)	100%
	2 (circa 480g)	
	3 (circa 720g)	
A7 Pasta	50 (con 450ml di acqua)	80%
	100 (con 800ml di acqua)	
	150 (con 1200ml di acqua)	
A8 Popcorn	50	100%
	100	
A9 Torta	475	Preriscald. a 180°C
A10 Pollame	750	Micro.100%/ Convez.200°C
	1000	
	1200	

NOTA: Selezionando la modalità "A9 torte", non inserire la torta nel forno finché quest'ultimo non ha raggiunto la temperatura di 180°C. Un segnale acustico avviserà quando il forno è pronto per la cottura della torta. Premere **Start/+30sec.** per avviare la cottura.

Blocco bambini

Il blocco bambini evita l'utilizzo del forno da parte di bambini non sorvegliati.

Per impostare il blocco bambini, tenere premuto **Stop/▼** fino a che l'apparecchio non emette un segnale acustico prolungato e  non appare sul display. In modalità blocco, tutti i tasti sono disabilitati. Per annullare il blocco bambini, tenere premuto **Stop/▼** fino a che l'apparecchio non emette un segnale acustico e il simbolo  non sparisce dal display.

PULIZIA E MANUTENZIONE

Scollegare il forno dalla rete elettrica prima di qualsiasi operazione di pulizia. Avvertenze generali

Una pulizia frequente e regolare previene l'emissione di fumo o di cattivi odori durante la cottura e la presenza di scintille nella cavità del forno o nei pressi della chiusura dello sportello.

Non lasciare accumuli di cibo o grasso nella cavità del forno o sulla chiusura dello sportello.

Se il forno è equipaggiato con una placca a copertura della guida d'onda (di solito collocata sul lato interno destro del forno), quest'ultima deve essere tenuta costantemente pulita per evitare accumuli di cibo o grasso e per prevenire il rischio di scintille, che danneggerebbero il forno e annullerebbero la garanzia.

Prima di ogni intervento di manutenzione o pulizia, scollegare il forno dalla rete elettrica e attendere che si raffreddi a temperatura ambiente.

Sportello del forno

Rimuovere ogni deposito di cibo e grasso tra la guarnizione dello sportello e la cavità del forno con un panno umido; è importante tenere questa zona sempre pulita.

Non usare detergenti abrasivi o utensili di metallo appuntiti per pulire il vetro del forno poiché potrebbero graffiare e danneggiare la superficie.

Pareti interne

Rimuovere schizzi di grasso dalle pareti della cavità del forno con sapone e acqua, quindi sciacquare e asciugare.

Prestare particolare attenzione nella pulizia dello sportello e dell'interno del forno e assicurarsi che lo sportello si chiuda correttamente per evitare scintille tra l'interno del forno e i meccanismi dello sportello.

Non usare prodotti abrasivi (ad esempio, pagliette) poiché rischierebbero di danneggiare le superfici interne e lo sportello del forno.

Usare solo acqua calda con sapone per la pulizia delle superfici in acciaio inox. Superfici esterne

Per la pulizia delle superfici esterne usare un panno umido.

Non usare prodotti abrasivi (ad esempio, pagliette) poiché rischierebbero di danneggiare le superfici esterne. Accertarsi che l'acqua non penetri nelle fessure di ventilazione.

Lavare gli accessori a mano in acqua calda e sapone.

ATTENZIONE

Alcune placche a copertura della guida d'onda sono particolarmente delicate e possono essere facilmente danneggiate. Prestare attenzione durante la pulizia. Non lavare gli accessori in lavastoviglie.

AVVERTENZE:

Se l'interno della cavità del forno e il meccanismo di chiusura dello sportello non vengono mantenuti scrupolosamente puliti può sorgere il pericolo di danni causati dalle scintille all'interno del forno, che invaliderebbero la garanzia.

Non graffiare le pareti della cavità del forno con oggetti appuntiti.

Non immergere l'apparecchio, il cavo o la spina in acqua o altri liquidi.

Non pulire il prodotto con apparecchi per la pulizia a vapore.

SPECIFICHE TECNICHE

Consumo di potenza:	230V~, 50Hz
Potenza input nominale (Microonde):	1550W
Potenza output nominale (Microonde):	1000W
Potenza input nominale (Grill):	1300W
Potenza input nominale (Convezione):	2700W
Frequenza microonde:	2450MHz

RISOLUZIONE DEI PROBLEMI

Normale	
Il forno a microonde interferisce con la ricezione TV	Il funzionamento del forno può interferire con la ricezione radio e TV. E' simile all'interferenza di piccoli elettrodomestici, quali frullatori aspirapolvere e ventilatori elettrici. Ciò è normale.
Luce del forno debole	Durante le cotture a bassa potenza la luce del forno può affievolirsi. Ciò è normale.
Vapore accumulato sullo sportello, aria calda dalle feritoie	Durante la cottura può prodursi del vapore. Buona parte verrà espulso dalle feritoie, ma può accumularsene sulle zone fredde come lo sportello. Ciò è normale.
Forno accidentalmente azionato a vuoto	Non azionare mai il forno senza alimenti all'interno. Ciò è molto pericoloso.

Problema	Possibile causa	Rimedio
Il forno non si avvia.	(1) Spina non inserita correttamente.	Scollegare e ricollegare dopo 10 secondi.
	(2) Fusibile bruciato o interruttore salvavita in funzione.	Sostituire il fusibile o azzerare il salvavita (previa riparazione da parte di un tecnico qualificato).
	(3) Problemi con l'attacco.	Testare l'attacco con altri apparecchi.
Il forno non si riscalda.	Sportello chiuso male.	Chiudere correttamente lo sportello.
Il piatto rotante fa rumore quando il forno è in funzione.	Perno rotante o fondo del forno sporchi.	Consultare la sezione "PULIZIA E MANUTENZIONE" per pulire le parti.

Informativa per i consumatori dei Paesi dell'Unione Europea

Il simbolo sottostante indica l'aderenza alla direttiva europea 2002/96/EC (WEEE) per lo smaltimento dei rifiuti elettrici ed elettronici. Il simbolo indica che il prodotto, incluse eventuali batterie esauste, NON deve essere smaltito assieme ai rifiuti generici, ma avvalendosi dei sistemi o dei centri di raccolta dedicati disponibili. Se le batterie o gli accumulatori inclusi nell'apparecchio recano il simbolo Hg, Cd o Pb, ciò significa che hanno un contenuto di metallo pesante, ad esempio più dello 0.0005% di mercurio, o più dello 0.002% di cadmio, o più dello 0.004 di piombo.



Ci scusiamo per eventuali inconvenienti causati da piccole incoerenze contenute nelle presenti istruzioni; possono essere il risultato di continui miglioramento e perfezionamenti del prodotto.

Questo manuale di istruzioni è disponibile anche su <http://www.hitachiserviceeu.com/support/guides/userguides.htm>

Italian

Darty Italia

Per richieste di assistenza o di informazioni sull'utilizzo di questo

prodotto, indipendentemente dal negozio

Darty in cui lo hai

acquistato.

puoi chiamare il numero dal lunedì

199.777.779 al sabato dalle

08:00 alle 20:00, la domenica dalle 09:00 alle

17:00.

Darty Italia

Kesa Sourcing Limited – Filiale Italiana

Presso Commerciale Brianza/Carrefour

Superstrada Milano-Meda, 44

20037 Paderno Dugnano (MI).

Índice

ADVERTENCIAS.....	7
PRECAUCIONES IMPORTANTES DE SEGURIDAD A TENER EN CUENTA.....	7
UTENSILIOS DE COCINA.....	11
DESCRIPCIÓN GENERAL DEL HORNO.....	13
INSTALACIÓN DEL PLATO GIRATORIO.....	13
INSTALACIÓN SOBRE ENCIMERA.....	14
INSTALACIÓN DEL HORNO MICROONDAS.....	14
PANEL DE CONTROL.....	16
FUNCIONAMIENTO.....	17
LIMPIEZA Y MANTENIMIENTO.....	24
ESPECIFICACIONES.....	25
RESOLUCIÓN DE PROBLEMAS.....	26
INFORMACIÓN PARA USUARIOS DE PAÍSES DE LA UNIÓN EUROPEA.....	27

ADVERTENCIAS

- ❖ PRECAUCIONES IMPORTANTES DE SEGURIDAD
LEA ATENTAMENTE Y CONSERVE COMO
FUTURA REFERENCIA
- ❖ Este aparato ha sido concebido para uso
exclusivamente doméstico y no se debe utilizar
con ningún otro objetivo ni aplicación, como el
uso en un entorno no doméstico o con fines
comerciales.
- ❖ Si el cable de alimentación está dañado, deberá
reemplazarlo el fabricante, su servicio técnico o
una persona debidamente cualificada para ello
con el fin de evitar riesgos innecesarios.
- ❖ ADVERTENCIA: Si la puerta o las juntas de la
puerta están dañadas, el horno no debe ser
utilizado hasta que no haya sido reparado por
una persona competente.
- ❖ ADVERTENCIA: Es peligroso para cualquier
persona no competente llevar a cabo
reparaciones que conlleven el desarme de la
cubierta que protege contra la exposición a
energía de microondas.

- ❖ **ADVERTENCIA:** Los líquidos y otros alimentos no deben ser calentados en recipientes cerrados dado que pueden explotar.
- ❖ Utilice sólo utensilios de cocina que sean apropiados para usar en hornos microondas.
- ❖ Cuando caliente los alimentos en recipientes de plástico o de papel, manténgase pendiente del microondas, dado la posibilidad de que se produzca un fuego.
- ❖ El horno microondas está hecho para calentar alimentos y bebidas. Si se seca comida o ropa, se calientan almohadillas calentadoras, zapatillas, esponjas, paños húmedos u objetos similares, se corre riesgo de sufrir lesiones personales, de que se prendan fuego o se produzca un incendio.
- ❖ Si se desprendiera humo, apague o desconecte el aparato y mantenga la puerta cerrada para sofocar las llamas.
- ❖ El calentamiento por microondas de bebidas puede llevar a una ebullición tardía, por lo que se debe tener cuidado al manipular el recipiente.

- ❖ El contenido de biberones y tarros de alimentos infantiles debe removerse o agitarse y se debe comprobar su temperatura antes de su consumo para evitar quemaduras;
- ❖ Los huevos en su cáscara y los huevos duros no deben calentarse en el microondas ya que podrían explotar, incluso después de que se haya terminado de utilizar el microondas para calentarlos.
- ❖ El horno y los restos de alimentos en su interior se deben limpiar regularmente.
- ❖ La falta de una limpieza regular del horno podría dar lugar a un deterioro de la superficie que podría afectar negativamente a la vida útil del aparato y resultar en situaciones de peligro.
- ❖ Este horno de microondas ha sido diseñado para ser utilizado apoyado sobre sus patas.
- ❖ No colocar el aparato dentro de un armario.
- ❖ Aparato perteneciente al grupo 2 Clase B
- ❖ Este aparato pertenece al Grupo 2 ya que produce energía de frecuencia radioeléctrica de manera intencionada para el tratamiento de las sustancias y está hecho para ser utilizado en un entorno doméstico o en un establecimiento con

conexión directa a la red de distribución de electricidad de baja tensión que alimenta las edificaciones residenciales (Clase B).

- ❖ La superficie posterior del aparato deberá colocarse contra la pared.
- ❖ Este aparato puede ser utilizado por menores a partir de los 8 años o personas con deficiencias físicas, sensoriales o mentales, o que no tengan suficiente experiencia o conocimientos en el uso de este producto, si son supervisados o han sido instruidos acerca del uso seguro del aparato y comprenden los peligros que conlleva. Los niños no deben jugar con el aparato. Los menores no deben realizar tareas de limpieza o mantenimiento a menos que sean mayores de 8 y estén supervisados.
- ❖ Mantenga el aparato y el cable fuera del alcance de los niños menores de 8 años.
- ❖ El aparato no ha sido concebido para ser utilizado con un temporizador externo ni un sistema separado de control remoto.
- ❖  Puede que la superficie accesible no esté caliente durante su utilización.

- ❖ La puerta y la superficie externa del aparato pueden alcanzar temperaturas elevadas cuando está en funcionamiento.
- ❖ Mantenga un espacio libre de 30 cm como mínimo por encima de la superficie del horno.
- ❖ Nad horní deskou pečicí trouby je nutno zachovat volný prostor alespoň 30 cm.
- ❖ Precaución: Cuando se utiliza el aparato en modo combinado, se recomienda que los niños sólo lo utilicen bajo la supervisión de un adulto, debido a las altas temperaturas generadas.

PRECAUCIONES IMPORTANTES DE SEGURIDAD A TENER EN CUENTA PRECAUCIONES PARA EVITAR POSIBLES EXPOSICIONES A EXCESOS DE ENERGÍA GENERADA POR EL MICROONDAS

Downloaded from www.vandenborre.be

- ❖ El horno no funcionará con su puerta abierta debido a los dispositivos de cierre de seguridad incorporados en el mecanismo de la puerta. Estos están diseñados para interrumpir las funciones de cocción en cuanto se abra la puerta. No intente hacer funcionar este horno con la puerta abierta, ya que, de lo contrario, podría sufrir una exposición peligrosa a energía de microondas. Es muy importante que no interfiera ni anule de alguna manera los dispositivos de cierre de seguridad incorporados en el mecanismo de la puerta.

- ❖ No permita que agua ni ningún otro líquido penetre en el interior del horno a través de sus ranuras de ventilación. No coloque objetos de modo que puedan quedar atrapados entre la puerta y la parte frontal del horno, ni permita que se acumule suciedad ni residuos de productos de limpieza en las superficies de contacto de la puerta.
- ❖ No utilice el horno si no funciona como es debido, o bien si el aparato o su cable de alimentación está dañado en modo alguno.
- ❖ Será especialmente importante que la puerta del horno cierre correctamente y que no se observen daños en la puerta (deformación), bisagras, mecanismo de cierre (rotos o sueltos), burletes y superficies de sellado de la puerta.
- ❖ Las reparaciones y ajustes que sean necesarios efectuar en el horno deberá realizarlos únicamente personal cualificado.
- ❖ Utilice únicamente utensilios que hayan sido aprobados para ser utilizados con hornos microondas.

- ❖ Evite utilizar envases con lados rectos y cuellos estrechos.
- ❖ El líquido antes de colocar el envase en el horno y vuelva a remover el contenido una vez alcanzado la mitad del intervalo de calentamiento seleccionado.
- ❖ Una vez calentado el contenido, déjelo reposar en el horno durante unos instantes. Se deberá agitar o remover el contenido de biberones y tarros de alimento para bebés, así como verificar su temperatura antes de proceder a su consumición para evitar posibles quemaduras.
- ❖ No instale el horno microondas en el interior de ningún mueble de cocina a menos que haya sido probado a tal efecto.
- ❖ Deberán mantenerse supervisados los niños para asegurarse de que no juegan con el aparato.
- ❖ **¡ADVERTENCIA! ENERGÍA DE MICROONDAS. NO RETIRE ESTA TAPA.**

- ❖ **¡ADVERTENCIA!** Tanto el aparato como sus elementos accesibles alcanzarán una temperatura elevada durante su funcionamiento. Deberá tenerse cuidado para evitar tocar los elementos térmicos. Deberá mantenerse apartado del aparato a cualquier niño menor de 8 años a menos que esté continuamente vigilado por un adulto.
- ❖ **¡ADVERTENCIA!** Será peligroso que las reparaciones o revisiones del aparato que impliquen retirar la tapa que protege contra exposiciones a la energía generada por el microondas sean realizadas por una persona que no cuente con la debida cualificación.
- ❖ **No colocar el aparato dentro de un armario.**
- ❖ **La puerta y la superficie externa del aparato pueden alcanzar temperaturas elevadas cuando está en funcionamiento.**

UTENSILIOS DE COCINA

Deberán comprobarse los utensilios para cerciorarse de que son adecuados para su uso en hornos microondas.

Materiales que pueden utilizarse en un horno microondas

Utensilios	Observaciones
Papel aluminio	Únicamente para cubrir alimentos. Pueden utilizarse pequeños trozos para cubrir partes delgadas de carne o ave y evitar que se cocinen en exceso. Puede producirse arco eléctrico si el papel aluminio está demasiado cerca de las paredes del horno. Deberá existir una separación mínima de 2.5 cm entre el papel aluminio y las paredes del horno.
Recipiente para dorar	Siga las instrucciones proporcionadas por el fabricante. La base de la bandeja para dorar deberá estar situada al menos 5 mm por encima del plato giratorio. Un uso incorrecto podría hacer que estallase el plato giratorio.
Vajilla	Únicamente del tipo apto para microondas. Siga las instrucciones proporcionadas por el fabricante. No utilice vajilla o cristalería que esté desconchada o agrietada.
Tarros de cristal	Retire siempre la tapa. Utilícelos únicamente para calentar alimentos hasta que estén a una temperatura moderada. La mayoría de los botes y tarros de cristal no son resistentes al calor y podrían estallar.
Cristalería	Utilice únicamente cristalería resistente al calor, apta para su uso en hornos microondas. Asegúrese de que sus bordes no sean metálicos. No utilice vajilla o cristalería que esté desconchada o agrietada.
Bolsas para cocinar en el horno	Siga las instrucciones proporcionadas por el fabricante. No las cierre con ataduras metálicas. Haga incisiones en las bolsas para permitir que escape el vapor.
Platos y tazas de papel	Utilícelos únicamente para cocinar durante breves intervalos o para calentar alimentos. No deje el microondas desatendido mientras esté funcionando.
Toallitas de papel	Utilícelas para cubrir alimentos mientras los recalienta y para absorber las grasas. Utilícelas bajo supervisión y únicamente para cocinar durante intervalos breves.
Papel encerado	Utilícelo para cubrir alimentos y evitar que salpiquen o como tapadera para cocinar al vapor.

Plástico	Únicamente del tipo apto para microondas. Siga las instrucciones proporcionadas por el fabricante. Deberá estar etiquetado "para uso con microondas". Algunos contenedores de plástico se reblandecen a medida que los alimentos que contienen se calientan. Deberá perforar, ventilar o practicar una incisión en las "bolsas para hervir" y bolsas de plástico cerradas según esté indicado en sus embalajes.
Lámina plástica para envolver alimentos	Únicamente del tipo apto para microondas. Utilícela para cubrir los alimentos mientras que los cocina para mantenerlos jugosos. No permita que el plástico envolvente entre en contacto con los alimentos.
Termómetros	Únicamente del tipo apto para microondas (termómetros para carne y repostería).
Papel parafinado	Utilícelo para evitar salpicaduras y mantener los alimentos jugosos.

Materiales que no deben utilizarse en un horno microondas

Utensilios	Observaciones
Bandejas de aluminio	Pueden producir arco eléctrico. Transfiera los alimentos a un recipiente apto para microondas.
Envases de cartón con asas	Pueden producir arco eléctrico. Transfiera los alimentos a un recipiente apto para microondas.
Utensilios metálicos o con	El metal actúa como una barrera que impide que los alimentos se beneficien de la energía del microondas.
Ataduras metálicas	Pueden producir arco eléctrico y dar lugar a un incendio en el horno.
Bolsas de papel	Pueden producir un incendio en el horno.
Espuma plástica	La espuma plástica puede fundirse o contaminar el líquido contenido cuando se expone a temperaturas elevadas.
Madera	La madera se secará cuando se utilice en el microondas y podría astillarse o rajarse.

NOTAS:

- Deberá tenerse cuidado al retirar utensilios o el plato giratorio del horno que pueden haber alcanzado una temperatura elevada durante la cocción.
- Utilice únicamente un termómetro que haya sido aprobado para su uso en hornos microondas. Asegúrese de que el plato giratorio esté correctamente instalado en su sitio cuando utilice el horno microondas.

DESCRIPCIÓN GENERAL DEL HORNO

Denominación de los elementos del horno

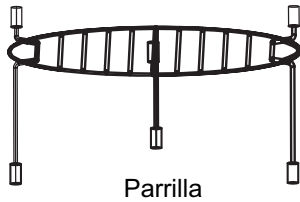
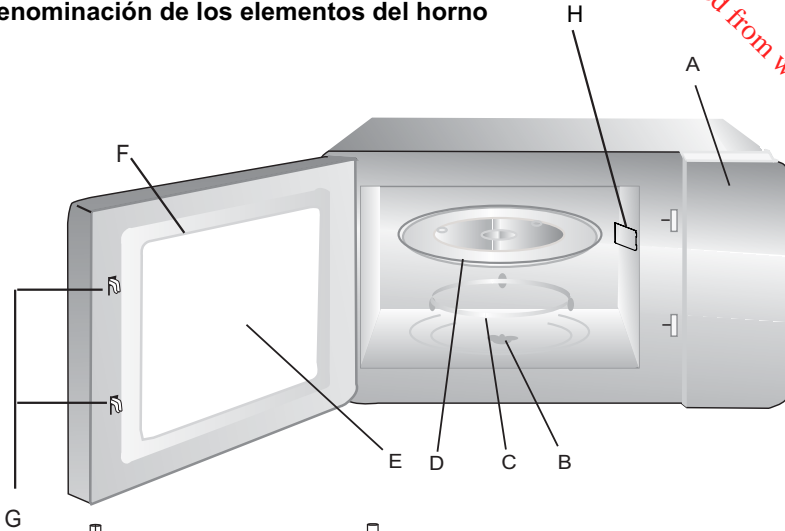

- A. Panel de control
- B. Eje del plato giratorio
- C. Conjunto del soporte circular del plato giratorio
- D. Plato giratorio de vidrio
- E. Ventana del horno
- F. Conjunto de la puerta
- G. Sistema de cierre de seguridad
- H. Cubierta de guía de ondas de mica (no retirar)

MONTAJE DEL PLATO GIRATORIO

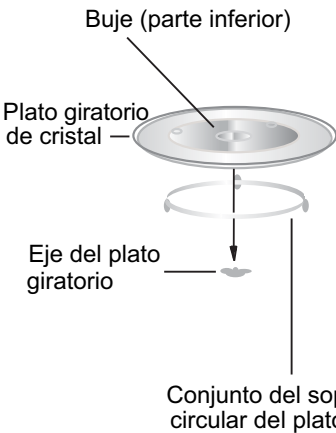

- a. Nunca coloque el plato giratorio de cristal bocabajo. Asegúrese de que no haya ningún obstáculo que pueda limitar el desplazamiento del plato giratorio de cristal.
- b. Para cocinar, se deberán utilizar siempre tanto el plato giratorio de cristal como su correspondiente soporte circular.
- c. Cuando se cocine, todos los alimentos o contenedores con alimentos deberán colocarse siempre sobre el plato giratorio.
- d. Si el plato giratorio de cristal o su soporte circular llegaran a agrietarse o a romperse, póngase en contacto con su servicio de asistencia técnica más cercano.

INSTALACIÓN SOBRE ENCIMERA

Retire todo el material de embalaje y los accesorios. Examine el horno para determinar la posible existencia de daños tales como abolladuras o puerta rota. No instale el horno si observa algún tipo de daño.

Empotrado: Retire cualquier película protectora que exista en la superficie del armario donde se vaya a empotrar el microondas.

No retire la cubierta de guía de ondas de mica (pieza H en la página de la descripción general) que está montada en el interior de la cavidad del horno para proteger el magnetrón.

INSTALACIÓN DEL HORNO MICROONDAS

1. Elija una superficie plana donde exista suficiente espacio para las salidas y/o de ventilación.

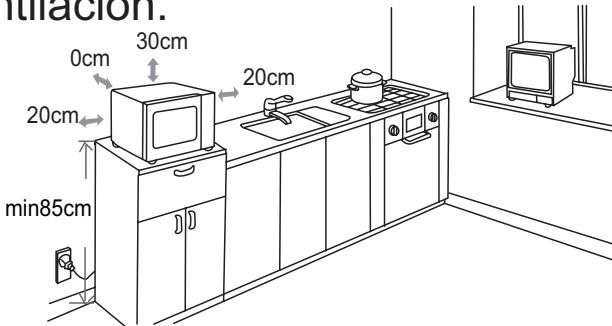

Deberá existir una separación mínima de 20 cm entre el horno y cualquier pared contigua. El horno microondas se debe colocar sobre una superficie situada a una altura de más de 850mm del suelo.

- (1) Deje un espacio libre mínimo de 30 cm por encima del horno.
- (2) No retire las patas de la parte inferior del horno.
- (3) La obstrucción de las entradas y/o salidas de ventilación podrían dañar el horno.

(4) Coloque el horno lo más lejos posible de radios y televisores. El funcionamiento del microondas puede producir interferencias en la recepción de radio o de televisión.

2. Conecte su horno a una toma de corriente doméstica de tipo estándar. Asegúrese de que la tensión y frecuencia del suministro eléctrico coinciden con a las indicadas en la etiqueta de especificaciones técnicas existente en el aparato.

¡ADVERTENCIA! No instale el horno sobre una hornilla de cocina o sobre cualquier otro aparato que genere calor. De instalarse junto o encima de una fuente de calor, podrían producirse daños en el horno y la garantía que acompaña al aparato quedaría anulada.

Puede que la superficie accesible no esté caliente durante su utilización.



PANEL DE CONTROL

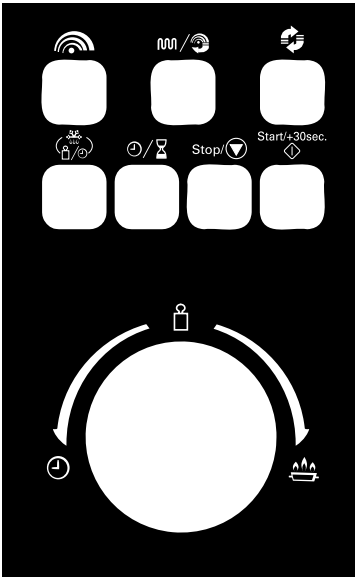

Cocción en modo microondas

Pulse este botón para ajustar el nivel de potencia del microondas.



Parrilla/Modo combinado

Pulse reiteradamente este botón para configurar un programa de cocción utilizando la parrilla, o bien seleccionar uno de los cuatro modos combinados de cocción.



Convección

Pulse este botón para configurar un programa de cocción por convección.



Descongelación según peso/temporizada

Pulse este botón para descongelar alimentos en función de su peso o intervalo deseado.



Reloj/Temporizador de cocción

Pulse este botón para configurar el reloj o el temporizador de cocción.



Parada/Cancelar

Pulse este botón para cancelar cualquier configuración efectuada o restablecer el horno antes de configurar un programa de cocción.

Púselo una sola vez para detener provisionalmente la cocción, o bien dos veces para cancelarla totalmente. También se utiliza para configurar el dispositivo de cierre de seguridad para niños.

Start/+30sec.



Iniciar/+30 segundos/Confirmar

Pulse este botón para iniciar un programa de cocción o para configurar el programa de cocción rápida.

Púselo para confirmar cualquier selección o configuración de parámetro efectuada.



(Mando giratorio)



Intervalo/Peso/Menú automático Gire el mando para seleccionar un menú de cocción automático, o bien para introducir un intervalo de cocción o peso de alimentos.

FUNCIONAMIENTO

Al enchufar el horno a la red eléctrica, la pantalla mostrará la indicación "0:00" y sonará un tono de aviso.



Descripción general del funcionamiento del aparato

1. Pulse una sola vez el botón **Stop**/ para detener provisionalmente la cocción.



Podrá reanudarla pulsando ya sea el botón **Start/+30sec.**  o bien pulsando dos veces el botón **Stop**/ para así cancelar el programa de cocción.

2. Una vez agotado el intervalo de cocción seleccionado, el horno emitirá cinco tonos de de aviso y pasará inmediatamente al modo de espera.



Configuración del reloj

1. Pulse el botón / para configurar el reloj en formato de 24 horas. La indicación de las horas comenzará a parpadear en la pantalla.

2. Gire el mando  para ajustar el valor de las cifras correspondientes a la indicación de la hora; el valor seleccionado se mostrará en el formato de 24 horas.

3. Pulse el botón /; la indicación de los minutos parpadeará en la pantalla.

4. Gire el mando  para ajustar el valor de las cifras correspondientes a la indicación de los minutos.



5. Pulse el botón / para confirmar el ajuste efectuado; la indicación ":" aparecerá parpadeando en la pantalla.

NOTA:

De no configurarse el reloj, el horno no funcionará tras haberlo encendido.

Durante el proceso de ajuste de la hora, si se pulsa el botón **Stop**/, el horno volverá a su estado anterior.

Temporizador de cocción

1. Pulse dos veces el botón /. La pantalla mostrará la indicación "00:00".

2. Gire el mando  para configurar el intervalo de cocción deseado (el intervalo máximo que puede configurarse es de 95 minutos).

3. Pulse el botón **Start/+30sec.**  a modo de confirmación.

4. Una vez agotado el intervalo de cocción programado, sonará 5 veces el tono de aviso. De estar configurada la hora en el reloj, la pantalla volverá a indicarla.







Cocción en modo microondas

El intervalo máximo de cocción que puede configurarse es de 95 minutos.

Podrá seleccionar el nivel de potencia deseado pulsando el botón .

Pulse el botón 	Indicación en la pantalla	Potencia de cocción
una	P100	100%
dos	P80	80%
3 veces	P50	50%
4 veces	P30	30%
5 veces	P10	10%

Ejemplo: Selección del 80% de la potencia para un intervalo de cocción de 20 minutos.

1. Pulse una sola vez el botón . La pantalla mostrará la indicación "P100".
2. Pulse de nuevo el botón  o bien gire el mando  para seleccionar el valor equivalente al 80% de la potencia de microondas. La pantalla mostrará la indicación "P80".
3. Pulse el botón **Start/+30sec.**  a modo de confirmación.
4. Gire el mando  para ajustar el intervalo de cocción hasta que la pantalla muestre la indicación "20:00".
5. Pulse el botón **Start/+30sec.**  para iniciar la cocción.

NOTA:

Si lo desea, podrá comprobar la potencia de cocción mientras esta se lleva a cabo pulsando directamente el botón .

Durante la cocción en modo microondas, cada vez que se pulse el botón **Start/+30sec.**









se aumentará el tiempo de cocción configurado en 30 segundos.

Parrilla

El intervalo máximo de cocción que puede configurarse es de 95 minutos.

Ejemplo: Selección del 100% de la potencia para un intervalo de cocción de 35 minutos.

1. Pulse el botón  / . La pantalla mostrará la indicación "G-1" el símbolo .
2. Pulse el botón **Start/+30sec.**  a modo de confirmación.
3. Gire el mando  para ajustar el intervalo de cocción hasta que la pantalla muestre la indicación "35:00".
4. Pulse el botón **Start/+30sec.**  para iniciar la cocción; el símbolo  parpadeará en la pantalla.

NOTA: una vez transcurrida la mitad del tiempo programado para el funcionamiento de la parrilla, el tono de aviso del horno sonará dos veces; se trata de una función normal del horno. Para que los alimentos queden cocinados con el mismo aspecto que en una parrilla convencional, deberá voltearlos, volver a cerrar la puerta del horno y, seguidamente, pulsar el botón

Start/+30sec.







para continuar la cocción. De no efectuarse acción alguna, el horno seguirá funcionando normalmente.

Cocción de modo combinado

Esta función le permite combinar los modos de cocción en microondas, parrilla o convección a través de cuatro configuraciones distintas. El intervalo máximo de cocción que puede configurarse es de 95 minutos.

Ejemplo: Utilización del modo combinado C-1 para cocinar los alimentos durante 40 minutos.

1. Pulse reiteradamente el botón  /  hasta que la pantalla muestre la indicación "C-1". Los símbolos  y  se mostrarán en la pantalla.

- Pulse el botón **Start/+30sec.**  a modo de confirmación.
- Gire el mando  para ajustar el intervalo de cocción hasta que la pantalla muestre la indicación "40:00".
- Pulse el botón **Start/+30sec.**  para iniciar la cocción, los símbolos  y  parpadearán en la pantalla.









Pulse el botón 	Indicación en la pantalla	Potencia en modo microondas	Potencia en modo parrilla	Potencia en modo de convección
una	C-1	Z		Z
dos veces	C-2	Z	Z	
3 veces	C-3		Z	Z
4 veces	C-4	Z	Z	Z

Cocción en modo de convección



El modo de cocción por convección le permite cocinar los alimentos como en un horno convencional. El modo de microondas no se utiliza. Se recomienda precalentar el horno a la temperatura adecuada antes de colocar los alimentos en su interior.

Durante el proceso de cocción por convección, se hace circular aire caliente por la cavidad del horno para dorar y cocinar los alimentos de manera rápida y uniforme de modo que queden crujientes. Externo podrá programarse en diez temperaturas de cocción diferentes (entre 140 y 230 °C).

Ejemplo: Cocción a 180 °C durante 40 minutos.



- Pulse el botón  hasta que la pantalla muestre la indicación "180". Los símbolos °C y  aparecerán en la pantalla. El nivel de temperatura podrá ajustarse entre 140 y 230 °C.
 - Pulse el botón **Start/+30sec.**  para confirmar la temperatura seleccionada.
 - Pulse el botón **Start/+30sec.**  para iniciar el precalentamiento del horno. La barra correspondiente de la parte inferior de la indicación la temperatura y el símbolo  aparecerán parpadearo en la pantalla. Una vez que el horno haya alcanzado la temperatura programada, sonará un aviso para recordarle que introduzca los alimentos en el horno.
 - Gire el mando  para ajustar el intervalo de cocción hasta que la pantalla muestre la indicación "40:00".
 - Pulse el botón **Start/+30sec.**  para iniciar la cocción; el símbolo  parpadeará en la pantalla.
- NOTA:** si no desea precalentar el horno antes de cocinar los alimentos, sátese el paso n.º 2.

Función de cocción rápida

Desde el modo de espera, pulse el botón **Start/+30sec.**  para cocinar al 100% de la potencia del horno durante 30 segundos. Cada pulsación del botón hará que aumente el intervalo de cocción en 30 segundos. El intervalo máximo de cocción que puede configurarse es de 95 minutos. Desde el modo de espera, gire el mando  en sentido contrario al de las agujas del reloj y, a continuación, pulse el botón **Start/+30sec.**  para cocinar los alimentos al 100% de la potencia del microondas.



Descongelación según el peso

Si lo desea, podrá utilizar el horno para descongelar los alimentos en función del peso seleccionado. El intervalo de descongelación y el nivel de potencia se configuran de forma automática una vez programado el peso de los alimentos a descongelar. El peso de los alimentos congelados podrá variar entre 100 y 2 000 g

1. Pulse una sola vez el botón . La pantalla mostrará la indicación “d-1”.
2. Gire el mando  para seleccionar el peso correspondiente al alimento en cuestión.
3. Pulse el botón **Start/+30sec.**  para iniciar el proceso de descongelación.

Descongelación temporizada

El intervalo máximo de descongelación que puede configurarse es de 95 minutos.

1. Pulse dos veces el botón . La pantalla mostrará la indicación “d-2”.
2. Gire el mando  para seleccionar el intervalo de congelación deseado para el alimento en cuestión.
3. Pulse el botón **Start/+30sec.**  para iniciar el proceso de descongelación.







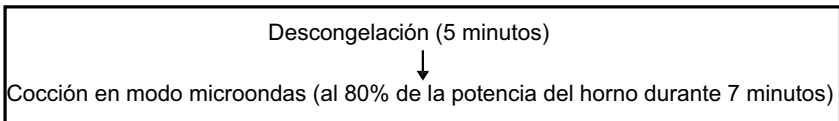

NOTA: cada pulsación del botón **Start/+30sec.**  hará prolongará el intervalo de descongelación en 30 segundos.

Cocción en varias etapas

Podrá programar su horno para que lleve a cabo 2 secuencias automáticas de cocción. El modo de descongelación solo podrá configurarse como primera etapa.

NOTA: los modos de cocción automática y precalentamiento no podrán seleccionarse como parte de un programa de cocción en varias etapas. Supongamos que quiere configurar el siguiente programa de cocción:







1. Pulse dos veces el botón . La pantalla mostrará la indicación "d-2".
2. Gire el mando  para seleccionar un intervalo de descongelación hasta que la pantalla muestre la indicación "5:00".
3. Pulse una sola vez el botón .
4. Gire el mando  o pulse reiteradamente el botón  para seleccionar el nivel de potencia de microondas hasta que la pantalla muestre la indicación "P80".
5. Pulse el botón **Start/+30sec.**  a modo de confirmación.
6. Gire el mando  para seleccionar un intervalo de cocción hasta que la pantalla muestre la indicación "7:00".
7. Pulse el botón **Start/+30sec.**  para iniciar el proceso de cocción.

NOTA: Una vez finalizada una de las etapas de cocción, sonará un tono de aviso indicando el comienzo de la siguiente etapa.

Menú automático

Para los alimentos incluidos en el cuadro que se muestra a continuación, no será necesario programar la potencia ni el intervalo de cocción. Proceda conforme a los pasos indicados:

1. Desde el modo de espera, gire el mando  en el sentido de las agujas del reloj para seleccionar el menú deseado de los que se incluyen en el cuadro mostrado a continuación.
2. Pulse el botón **Start/+30sec.**  a modo de confirmación.
3. Gire el mando  para seleccionar el peso correspondiente al alimento en cuestión.
4. Pulse el botón **Start/+30sec.**  para iniciar la cocción.



Menú	Peso (en)	Nivel
A1 Pizza	200	C-4
	300	
	400	
A2 Patatas	1 (aprox. 230 g)	100%
	2 (aprox. 460 g)	
	3 (aprox. 690 g)	
A3 Carne	150	100%
	300	
	450	
	600	
A4 Pescado	150	80%
	250	
	350	
	450	
	600	
A5 Verduras	150	100%
	350	
	500	
A6 Bebidas	1 (aprox. 240 g)	100%
	2 (aprox. 480 g)	
	3 (aprox. 720 g)	
A7 Pasta	50 g (con 450 ml de agua)	80%
	100 g (con 800 ml de agua)	
	150 g (con 1 200 ml de agua)	
A8 Palomitas de maíz	50	100%
	100	
A9 Pasteles	475	Precalentar a 180 °C
A10 Pollo	750	Microondas al 100%/Convección a 200 °C
	1000	
	1200	



NOTA: cuando seleccione el menú A9 pasteles, no introduzca el pastel en el horno antes de haberlo precalentado a 180 °C. El tono de aviso sonará para recordarle que ponga el pastel en el horno. Pulse el botón **Start/+30sec.** para iniciar el proceso de cocción. 

Cierre de seguridad para niños

El cierre de seguridad para niños evita que los niños manipulen el aparato sin estar supervisados.

Para activar el cierre de seguridad para niños, mantenga pulsado el botón

Stop/▼  hasta que suene un tono largo y el símbolo  aparezca en la pantalla. Cuando está activado, ninguno de los botones funciona. Para desactivar el cierre de seguridad para niños, mantenga pulsado el botón

Stop/▼  hasta que suene un tono de aviso largo y el símbolo  desaparecerá de la pantalla.

LIMPIEZA Y MANTENIMIENTO

Antes de limpiar el horno, desenchúfelo de la red eléctrica.

Advertencia general

Limpiando con frecuencia el aparato, se evitará que se produzcan humos y malos olores durante la cocción o que se generen chispas en la cavidad del horno y alrededor del burlete de la puerta.

No deje que se acumulen restos de comida o grasa en el interior de la cavidad del horno o en el burlete de la puerta.

Si su horno microondas incorpora una tapa difusora de ondas (normalmente ubicada en la pared lateral derecha de la cavidad del horno), esta deberá mantenerse limpia en todo momento, ya que, en caso de que se acumulen restos de alimentos o grasa en dicha tapa, podrían producirse chispas y causar daños que no están cubiertos por la garantía.

Antes del efectuar cualquier tarea de limpieza o mantenimiento en el horno, desenchúfelo de la red eléctrica y espere a que se haya enfriado a la temperatura ambiente.

Puerta del horno

Utilice un paño húmedo para eliminar cualquier resto de alimentos o grasa que pudiera haberse acumulado entre el burlete de la puerta y la cavidad interior, ya que es importante mantener limpia esta zona en todo momento.

No utilice limpiadores abrasivos o agresivos ni rascadores metálicos para limpiar el cristal de la puerta del horno, ya que podrían arañar o hacer estallar el cristal.

Paredes interiores

Elimine cualquier salpicadura de grasa de las paredes de la cavidad interior del horno utilizando agua y jabón. Seguidamente, aclare y seque con un paño. Deberá esmerarse la limpieza del burlete de la puerta y la cavidad del horno para así asegurarse de que la puerta cierre correctamente y no se produzcan chispas entre la cavidad del horno y el conjunto de la puerta.

No utilice productos abrasivos tales como estropajos que pudieran dañar las superficies del horno, su cavidad interior o la puerta.

Solo deberá utilizarse agua jabonosa tibia para limpiar las superficies de acero inoxidable del aparato. Superficies exteriores

Utilice un paño húmedo para limpiar la superficie exterior del aparato.

No utilice productos abrasivos tales como estropajos que pudieran dañar el acabado de las superficies. Evite por todos los medios que en este agua por los orificios de ventilación del aparato.

Los accesorios deberán lavarse a mano en agua jabonosa caliente.

¡PRECAUCIÓN!

Algunas tapas difusoras de ondas son muy delicadas y pueden dañarse fácilmente. Por lo tanto, preste especial atención durante su limpieza. No lave los accesorios en el lavavajillas.

¡ADVERTENCIA!

De no mantenerse la calidad del horno y los burletes de la puerta en perfecto estado de limpieza, existirá peligro de que se produzcan daños debido a la generación de chispa en el interior de la cavidad del horno y la garantía que acompaña al aparato quedará anulada.

Nunca raspe las paredes de la cavidad del horno utilizando objetos afilados o puntiagudos.

No sumerja el aparato, su cable de alimentación o enchufe en agua ni en ningún otro líquido.

Nunca limpie este producto utilizando un limpiador a vapor.

ESPECIFICACIONES

Tensión y consumo eléctrico:	230 V ~ 50 Hz
Potencia nominal de entrada (Microondas):	1 550 W
Potencia nominal de salida (Microondas):	1 000 W
Potencia nominal de entrada (Parrilla):	1 300 W
Potencia nominal de entrada (Convección):	2 700 W
Frecuencia de microondas:	2 450 MHz

RESOLUCIÓN DE PROBLEMAS

Normal	
El microondas interfiere con la señal de recepción del televisor	Es posible que, durante su funcionamiento, el microondas produzca interferencias en los aparatos de radio o televisión. Lo mismo sucede con aquellas interferencias producidas por pequeños
La luz del horno es demasiado tenue	Cuando se utiliza el microondas a su nivel de potencia mínimo, es posible que la luz
Se acumula vapor en la puerta del horno y sale aire caliente por los orificios de ventilación	Podrá producirse vapor durante la cocción de los alimentos. La mayor parte del vapor se escapará por los orificios de ventilación. No obstante, parte del vapor podrá
Se ha iniciado el horno sin que haya alimentos	Se prohíbe totalmente hacer funcionar el aparato sin alimentos en su interior.

Anomalia	Causa probable	Solución
No es posible entender el microondas.	(1) El cable de alimentación	Desenchúfelo y vuelva a enchufarlo pasados
	(2) El fusible se funde o bien salta el disyuntor automático/interruptor diferencial de la instalación eléctrica.	Sustituya el fusible o reactive el disyuntor automático/interruptor diferencial (cualquier reparación necesaria)
	(3) Existe una anomalía en la toma de corriente.	Compruebe la toma de corriente
El horno no calienta.	La puerta no está bien	Cierre bien la puerta.
El plato giratorio de cristal hace ruido durante el funcionamiento del	El carril del rodillo y la superficie inferior del horno están sucios.	Consulte la sección del manual titulada "LIMPIEZA Y MANTENIMIENTO"

Información para usuarios de países de la Unión europea

El símbolo anterior cumple los requisitos de la Directiva 2002/96/CE de la Unión Europea referente al Desecho de Equipos Eléctricos y Electrónicos (DEEE). Dicho símbolo indica que NO se debe desechar el aparato ni ninguna pila agotada o usada junto con los desperdicios domésticos sin clasificar, sino que deberá llevarse a un centro de recogida o reciclaje disponible a tal efecto. Si las pilas o acumuladores incluidos con el aparato llevan marcado el símbolo químico Hg, Cd o Pb, será indicativo que poseen un alto contenido de metales pesados superior al 0,0005% de mercurio, al 0,002% de cadmio o al 0,004% de plomo.



Pedimos disculpas por cualquier inconveniente resultante de aquellas imprecisiones leves que pudieran figurar en estas instrucciones y que son consecuencia del continuo esfuerzo realizado para mejorar y desarrollar nuestros productos.

Este manual de instrucciones se encuentra también disponible en la página <http://www.hitachiserviceeu.com/support/guides/userguides.htm>

ES

Electrodomésticos Menaje del Hogar, S.A.

Calle Río Guadalhorce nº4

28906 Getafe (Madrid)

Ayuda en línea Darty Spain: 902 30 30 14

Darty Spain

Poligono C.L.A.

Calle Río Guadalhorce 4

28906 Getafe (Madrid)

Obsah

UPOZORNĚNÍ.....	2
DŮLEŽITÉ BEZPEČNOSTNÍ POKYNY.....	6
NÁDOBÍ DO MIKROVLNNÉ TROUBY	9
NÁZVY SOUČÁSTÍ	11
MONTÁŽ OTOČNÉHO TALÍŘE.....	11
MONTÁŽ NA VOLNO.....	12
INSTALACE MIKROVLNNÉ TROUBY.....	12
OVLÁDACÍ PANEL.....	14
OBSLUHA	15
ČIŠTĚNÍ A ÚDRŽBA.....	22
SPECIFIKACE.....	23
ŘEŠENÍ PROBLÉMŮ	24
INFORMACE PRO SPOTŘEBITELE V ZEMÍCH EVROPSKÉ UNIE.....	25

UPOZORNĚNÍ

- ❖ **DŮLEŽITÉ BEZPEČNOSTNÍ POKYNY**
PŘEČTĚTE SI TYTO POKYNY A USCHOVEJTE JE
PRO BUDOUCÍ POUŽITÍ
- ❖ Tento přístroj je navržen pouze pro domácí použití, nesmí být použit na žádné jiné účely a nesmí se tedy používat např. mimo domácnosti nebo pro komerční účely.
- ❖ Aby se předešlo riziku, poškozený síťový kabel musí vyměnit výrobce, servisní technik či jiná kvalifikovaná osoba.
- ❖ **VAROVÁNÍ:** V případě poškození dvířek nebo jejich těsnění, nepoužívejte mikrovlnnou troubu, dokud není opravená odborníkem.
- ❖ **VAROVÁNÍ:** Jakékoli servisní nebo jiné zásahy, v rámci nichž je nutno sejmout kryt chránící před mikrovlnným zářením, smí provádět pouze oprávněná osoba.
- ❖ **VAROVÁNÍ:** Tekutiny a jiné potraviny neohřívejte v uzavřených nádobách, může dojít k jejich výbuchu.
- ❖ Používejte pouze nádobí vhodné k použití v mikrovlnných troubách.

- ❖ V případě ohřívání potravin v plastových nebo papírových obalech obsah mikrovlnné trouby vizuálně kontrolujte, neboť hrozí riziko vznícení.
- ❖ Mikrovlnná trouba je určena pro ohřev potravin a nápojů. Sušení potravin nebo oblečení, ohřívání oteplovacích vložek, pantoflů, mycích hub, vlhkých hadříků a podobně může vést ke vzniku rizika úrazu, vznícení nebo požáru.
- ❖ Pokud se objeví kouř, vypněte mikrovlnnou troubu nebo ji odpojte od přívodu elektrické sítě a ponechejte dvířka zavřená, aby došlo k udušení případných plamenů.
- ❖ Mikrovlnný ohřev nápojů může způsobit opožděný eruptivní var, proto buďte při manipulaci s nádobou opatrní.
- ❖ Obsah kojeneckých lahví a dětské stravy před podáním promíchejte nebo protřepejte a zkontrolujte teplotu, aby nedošlo k případnému popálení;
- ❖ V mikrovlnné troubě se nesmějí ohřívát vejčička ve skořápce ani celá vejce natvrdo, neboť by mohla vybuchnout, dokonce i po ukončení mikrovlnného ohřevu.

- ❖ Troubu pravidelně čistěte a odstraňujte veškeré zbytky jídla.
- ❖ V případě znečištění trouby hrozí poškození povrchu, které může nepříznivě ovlivnit životnost spotřebiče a případně být i zdrojem rizika.
- ❖ Mikrovlnná trouba je určena pouze na volně stojící instalaci.
- ❖ Zařízení nevkládejte do skříně.
- ❖ Zařízení skupiny 2 třídy B
Toto zařízení patří do skupiny 2, protože záměrně vytváří vysokofrekvenční energii pro zpracování materiálu a je určeno k použití v domácím prostředí nebo prostoru přímo připojeném k elektrické síti nízkého napětí pro napájení domácích prostorů (třída B).
- ❖ Zadní plocha zařízení musí být umístěna proti zdi.
- ❖ Tento spotřebič mohou používat děti od 8 let a osoby s omezenými fyzickými, smyslovými nebo duševními schopnostmi nebo nedostatkem zkušeností a znalostí, pokud jsou tyto osoby pod dohledem nebo byly řádně poučeny ohledně použití spotřebiče bezpečným způsobem a chápou možná rizika spojená s jeho používáním.

Děti si nesmí se spotřebičem hrát. Čištění a údržbu nesmějí provádět děti. Pouze pokud jsou starší 8 let a jsou pod dohledem dospělé osoby.

- ❖ Uchovávejte přístroj i jeho kabel mimo dosah dětí mladších 8 let.
- ❖ Zařízení nepoužívejte s externím časovačem nebo samostatným dálkovým ovládáním.
- ❖  Přís tupný povrch nemusí být hor ký během provozu.
- ❖ Dvířka nebo vnější povrch můžou zůstat horké, když je spotřebič v provozu.
- ❖ Nad hornou deskou rúry na pečenie je potrebn é nechať voľný priestor aspoň 30 cm.
- ❖ Upozornění : Pokud zařízení pracuje v kombinovaném režimu, je doporučeno, aby děti kvůli vysoké teplotě užívaly troubu jen pod dohledem dospělých.

DŮLEŽITÉ BEZPEČNOSTNÍ POKYNY BEZPEČNOSTNÍ OPATŘENÍ PRO VYVAROVÁNÍ SE VYSTAVENÍ NADMĚRNÉ MIKROVLNNÉ ENERGII

Downloaded from www.vandenborre.be

- ❖ Díky zabudovaným bezpečnostním prvkům nelze troubu spustit s otevřenými dvířky. Tyto bezpečnostní prvky zároveň vypínají funkci ohřevu v případě otevření dvířek. Při používání mikrovlnné trouby s otevřenými dvířky se můžete vystavit škodlivému působení mikrovlnného záření. Je zakázáno jakkoli manipulovat s mechanismem dvířek.
- ❖ Nedopust'íte, aby se do trouby větracími otvory dostala voda nebo jiné kapaliny. Mezi čelní stranu a dvířka nevkládejte žádné předměty a vyvarujte se zanášení těsnících ploch nečistotami či zbytky čisticích prostředků.
- ❖ V žádném případě troubu nepoužívejte, pokud nefunguje podle očekávání nebo pokud je napájecí kabel nebo trouba poškozená.

- ❖ Je zvláště důležité, aby dvířka dobře přiléhala, nebyla nijak poškozená dvířka (zprohýbaná), závěsy či zámky (zlomené nebo uvolněné), těsnění dvířek anebo těsnící plochy.
- ❖ Troubu smí opravovat pouze kvalifikovaný personál.
- ❖ Promíchejte tekutinu před vložením nádoby do trouby a pak znovu v polovině doby ohřevu.
- ❖ Po skončení ohřevu ponechte nádobu krátce stát v troubě. Promíchejte a protřepejte obsah (zejména kojeneckých lahví a kojenecké stravy) a před použitím pečlivě zkontrolujte teplotu.
- ❖ Děti musejí být pod dozorem, aby si nehrály se spotřebičem.
- ❖ **VAROVÁNÍ: MIKROVLNNÁ ENERGIE. NEODSTRAŇUJTE TENTO KRYT.**
- ❖ **VAROVÁNÍ:** Přístroj a jeho přístupné části se během používání zahřívají. Vyvarujte se dotyku topných těles trouby. Děti mladší 8 let smí být v blízkosti trouby, pouze pokud jsou pod trvalým dohledem.

- ❖ **VAROVÁNÍ:** Děti smějí mikrovlnnou troubu používat bez dozoru pouze v případě, že byly řádně poučeny a jsou schopny používat mikrovlnnou troubu bezpečným způsobem a chápat nebezpečí nesprávného použití.
- ❖ **Zadní stranu trouby neumist'ujte ke stěně.**
- ❖ Dvířka nebo vnější povrch můžou zůstat horké, když je spotřebič v provozu.
- ❖ Mikrovlnná trouba je určena pro ohřev potravin a nápojů. Sušení potravin nebo oblečení, ohřívání oteplovacích vložek, pantoflů, mycích hub, vlhkých hadříků a podobně může vést ke vzniku rizika úrazu, vznícení nebo požáru.

NÁDOBÍ DO MIKROVLNNÉ TROUBY

Použité nádobí musí být vhodné pro použití v mikrovlnné troubě.

Materiály, které můžete v mikrovlnné troubě použít

Nádobí	Poznámky k daným předmětům
Hliníková fólie	Pouze pro zakrytí. Lze použít tenkou a hladkou fólii jako ochranu tenkých kousků masa nebo drůbeže a k zabránění jejich spálení. Pokud se fólie dostane příliš blízko ke stěnám trouby, může se objevit jiskření. Fólie by
Zapékací mísa	Postupujte v souladu s pokyny výrobce. Dno zapékací mísy musí být nejméně 5 mm nad otáčecím talířem. V případě nesprávného použití hrozí rozbití talíře.
Nádobí	Pouze vhodné pro mikrovlnné trouby. Postupujte v souladu s pokyny výrobce. Nepoužívejte prasklé či jinak
Skleněné nádoby	Vždy sejměte víko. Používejte pouze k ohřevu jídla, dokud není teplé. Většina sklenic není tepelně odolná a
Skleněné nádobí	Používejte pouze nádoby z varného skla. Na nádobách nesmí být žádná kovová lišta. Nepoužívejte prasklé či
Sáčky pro pečení	Postupujte v souladu s pokyny výrobce. Neuzavírejte kovovou sponou. V obalu propíchejte štěrby, kudy
Papírové talíře a	Používejte pouze pro krátkodobé vaření/ohřívání. Nenechávejte troubu v době provozu bez dohledu.
Papírové ručníky	Slouží k zakrytí jídla při ohřívání a pro absorbování tuku. Lze použít s dohledem, pouze pro krátkodobé
Pergameno vý papír	Lze použít jako ochranu před rozstříknutím nebo jako obal pro napařování.
Plastový materiál	Pouze vhodné pro mikrovlnné trouby. Řiďte se pokyny výrobce. Musí být označen jako „vhodný k použití v mikrovlnné troubě“. Některé plastové nádoby vlivem ohřívání látky změknou. „Varné sáčky“ a pevně uzavřené plastové sáčky musejí být proděravěné nebo musí být
Plastové obaly	Pouze vhodné pro mikrovlnné trouby. Použijte k zakrytí jídla během vaření, abyste udrželi vlhkost. Plastový obal
Teploměry	Pouze typy vhodné pro mikrovlnné trouby (pro stanovení
Voskový papír	Lze použít jako ochranu před rozstříknutím nebo pro

Materiály, kterých se v mikrovlnné troubě vyvarovat

Nádobí	Poznámky k daným předmětům
Hliníkový podnos	Může způsobit jiskření. Vložte jídlo do nádoby vhodné pro mikrovlnné trouby.
Karton na potraviny s	Může způsobit jiskření. Vložte jídlo do nádoby vhodné pro mikrovlnné trouby.
Kovové nádobí nebo nádobí s	Kov působí jako štít proti mikrovlnné energii. Kovové okraje mohou způsobit jiskření.
Kovové spony	Může způsobit jiskření a obsah může vzplanout.
Papírové tašky	Obsah může vzplanout.
Molitan	Molitan se může vlivem vysokých teplot rozpustit nebo kontaminovat tekutinu uvnitř.
Dřevo	Dřevo při použití v mikrovlnné troubě vysychá a může se rozpadnout.

POZNÁMKY:

- Při vyjímání nádobí anebo otočného skleněného talíře buďte opatrní, protože může být po ohřevu horký.
- Používejte pouze teploměr, který je určen pro použití v mikrovlnné troubě. Během používání trouby musí být otočný talíř na svém místě.

NÁZVY SOUČÁSTÍ

Názvy součástí trouby

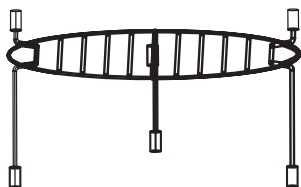
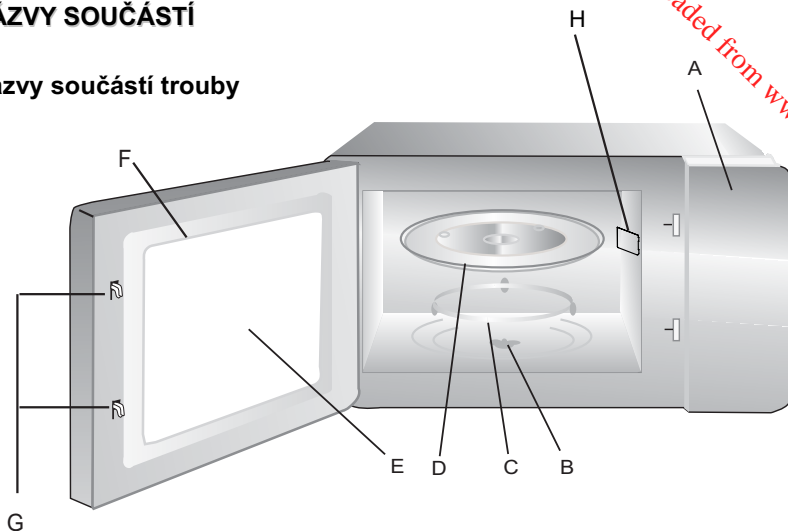

Grilovací mřížka

- A. Ovládací panel
- B. Hřídel otočného talíře
- C. Sestava otočného talíře
- D. Skleněný talíř
- E. Okénko ve dvířkách
- F. Sestava dvířek
- G. Bezpečnostní blokovací systém
- H. Kryt vlnovodu Mica (neodstraňujte)

MONTÁŽ OTOČNÉHO TALÍŘE

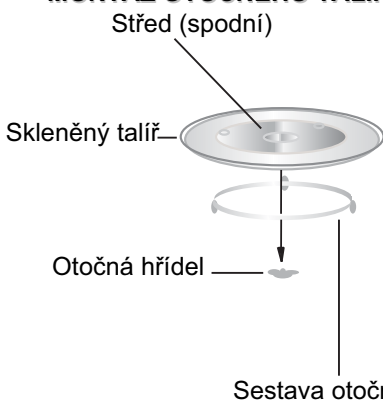

- a. Nikdy nepokládejte skleněný talíř vzhůru nohama. Otáčení skleněného talíře nesmí být blokováno.
- b. Při ohřívání je nutno použít skleněný talíř i sestavu pro otáčení.
- c. Potraviny a nádoby s jídlem vždy při ohřívání pokládejte na skleněný talíř.
- d. V případě rozbití sestavy otočného talíře anebo skleněného talíře, kontaktujte nejbližší autorizovaný servis.

MONTÁŽ NA VOLNO Odstraňte všechny obalové materiály a příslušenství. Zkontrolujte, zda není trouba poškozená, prohnutá nebo zda nejsou poškozená dvířka. Nepoužívejte troubu, pokud je poškozená.

Skříňka trouby: Odstraňte veškeré ochranné fólie na povrchu skříňe trouby.

Neodstraňujte kryt vlnovodu Mica (položka H na stránce s nákresem), který je připojen k **vnitřní straně** trouby pro ochranu magnetronu.

INSTALACE MIKROVLNNÉ TROUBY

1. Vyberte vodorovný povrch, kde bude dostatek místa pro přívod vzduchu k větracím otvorům.

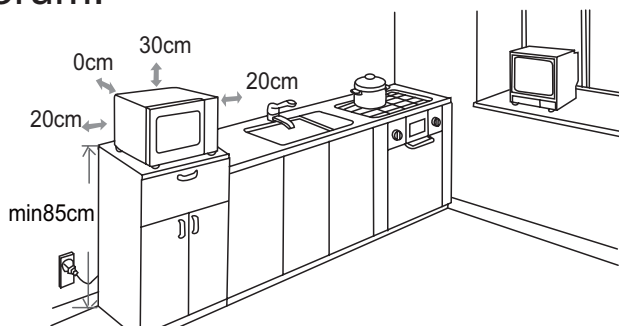

Mezi troubou a přiléhajícími stěnami musí být zachován volný prostor minimálně 20 cm. Mikrovlnná trouba musí být umístěna na povrchu ve výšce více než 850 mm nad podlahou.

(1) Nad mikrovlnnou troubou je nutno zachovat prostor minimálně 30 cm.

(2) Neodstraňujte ze spodní části mikrovlnné trouby nohy.

(3) V případě blokování větracích otvorů hrozí poškození trouby.

(4) Umístěte troubu co nejdál od rádia a televize. Užívání mikrovlnné trouby může rušit příjem vašeho rozhlasového nebo televizního signálu.

2. Zapojte troubu do standardní domácí zásuvky. Napětí a frekvence musejí odpovídat napětí a frekvenci na typovém štítku.

VAROVÁNÍ: Nepokládejte troubu na varnou desku nebo jiný spotřebič produkující teplo. V případě instalace v blízkosti nebo přímo na zdroji tepla může dojít k poškození mikrovlnné trouby bez nároku na záruku.

Přístupný povrch nemusí být horký během provozu.

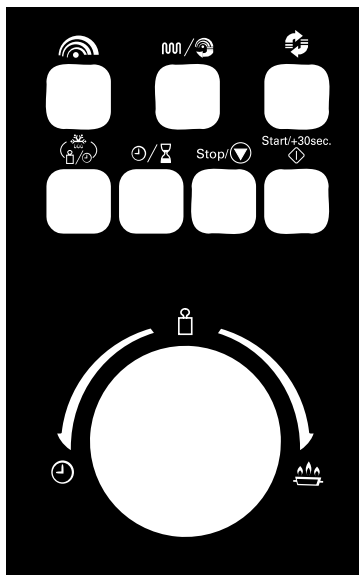

OVLÁDACÍ PANEĽ

 **Mikrovlnné vaření**

Stiskněte pro nastavení výkonu mikrovlnné trouby.

 **Gril/Kombi.**

Opakovaným stiskem nastavte grilovací program nebo vyberte jednu ze čtyř možností kombinovaného vaření.

 **Konvekce**

Stisknutím nastavíte konvekční vaření.

 **Hmotnost - čas/Doba rozmrazování**

Stiskněte pro rozmrazování potraviny podle hmotnosti nebo času.

 **Hodiny/Kuchyňský časovač**

Stiskněte pro nastavení hodin nebo časovače.

 **Stop/Vymazat**

Stiskněte pro zrušení nastavení nebo resetování trouby před nastavením programu ohřevu.

Stiskněte jednou pro přerušení ohřevu nebo dvakrát pro zrušení ohřevu.

Používá se rovněž pro nastavení dětského zámku.

Start/+30sec.

Start/+ 30 s/Potvrdit

Stiskněte tlačítko pro spuštění programu ohřevu nebo pro nastavení rychlého ohřevu. Stiskněte pro potvrzení.



 /  /  **(Otočný volič) Čas / Hmotnost**

/ Auto Menu Otáčením voliče můžete vybrat některý z programů automatického vaření nebo zadat čas či hmotnost.









OBSLUHA

Po zapojení trouby do zásuvky se na displeji zobrazí „0:00“ a ozve se zvukový signál.

Obecně

1. Stiskněte jednou **Stop**/ a ohřev se přeruší, stiskněte **Start+30sec.**/ znovu a ohřev bude pokračovat nebo stiskněte **Stop**/ dvakrát pro zrušení ohřevu.
2. Po uplynutí doby se ozve 5x zvukový signál a trouba se vrátí do klidového režimu.

Nastavení času





1. Stiskněte  /  pro nastavení času ve 24 hodinovém cyklu. Číslice hodin začnou blikat.
2. Otáčením  nastavte číslice hodin ve 24 hodinovém cyklu.
3. Stiskněte  / , číslice minut začnou blikat.
4. Otáčejte  pro nastavení minut.
5. Stiskněte  /  pro potvrzení. Na displeji bude blikat “:”.

POZNÁMKA:

Nenastavíte-li čas, trouba po zapnutí nebude fungovat.

Pokud během nastavování hodin stisknete **Stop**/, trouba se vrátí do předchozího stavu.

Kuchyňský časovač

1. Stiskněte  /  dvakrát. Na displeji se zobrazí „00:00“.
2. Otáčením  nastavte požadovaný čas (maximální doba vaření je 95 minut).
3. Stiskněte **Start+30sec.**/ pro potvrzení.
4. Jakmile uplyne nastavený čas, ozve se 5 x zvukový signál. Pokud jsou nastaveny hodiny, displej bude opět zobrazovat čas.







Mikrovlnné vaření

Maximální doba vaření je 95 minut. Výkon můžete nastavit stisknutím





Stiskněte 	Displej	Výkon
jedno	P100	100%
dvakrát	P80	80%
3 krát	P50	50%
4 krát	P30	30%
5 krát	P10	10%

Příklad: Vyberte 80% výkon pro vaření po dobu 20 minut.

1. Jednou stiskněte  . Na displeji se zobrazí „P100“.
2. Stiskněte  znovu nebo otočte  pro nastavení 80% mikrovlnného výkonu. Na displeji se zobrazí „P80“.
3. Stiskněte **Start/+30sec.**  pro potvrzení.
4. Pro nastavení doby vaření otáčejte  , dokud se na displeji nezobrazí „20:00“.
5. Stiskněte **Start/+30sec.**  pro spuštění vaření.

POZNÁMKA:







Během vaření můžete zkontrolovat nastavený výkon stisknutím .

Při každém dalším stisknutí **Start/+30sec.**  během vaření prodloužíte dobu vaření o 30 sekund.

Gril

Maximální doba vaření je 95 minut.

Příklad: Vyberte 100% výkon pro vaření po dobu 35 minut.

1. Stiskněte  /  . „G-1“ a na displeji se zobrazí .
2. Stiskněte **Start/+30sec.**  pro potvrzení.
3. Pro nastavení doby vaření otáčejte  , dokud se na displeji nezobrazí „35:00“.
4. Stiskněte **Start/+30sec.**  pro spuštění vaření.  bude blikat.





POZNÁMKA: Po uplynutí poloviny doby grilování se ozve dvojitý pípnutí. Pro dosažení lepšího efektu grilování byste měli připravované jídlo otočit, zavřít





dvířka a stisknout **Start/+30sec.**  pro pokračování ve vaření. Pokud neprovedete žádnou akci, grilování bude pokračovat.

Kombinovaná příprava jídla

Tato funkce umožňuje kombinovat mikrovlnné vaření, gril nebo konvekci ve čtyřech různých nastaveních. Maximální doba vaření je 95 minut.

Příklad: Použijte kombinaci C-1 pro vaření po dobu 40 minut.

1. Opakovaně stiskněte  /  , dokud se na displeji nezobrazí „C-1“. Na displeji se objeví  a .

2. Stiskněte **Start/+30sec.**  pro potvrzení.
3. Pro nastavení doby přípravy otáčejte , dokud se na displeji nezobrazí „40:00“.
4. Stiskněte **Start/+30sec.**  pro spuštění vaření.  a  bude blikat.









Stiskněte 	Displej	Mikrovlnný výkon	Grilovací výkon	Konvekční výkon
jedno	C-1	Z		Z
dvakrát	C-2	Z	Z	
3 krát	C-3		Z	Z
4 krát	C-4	Z	Z	Z

Konvekční vaření

Konvekční vaření umožňuje připravovat jídlo jako v tradiční troubě. Mikrovlny se nepoužívají. Před vložením pokrmu se doporučuje troubu předehřát na vhodnou teplotu.

Při konvekčním vaření cirkuluje horký vzduch v prostoru trouby, aby rychle a rovnoměrně opekli potraviny tak, aby byly křupavé. Tuto troubu lze naprogramovat na deset různých teplot vaření (140°C~230°C).



Příklad: Vaření na 180°C po dobu 40 minut.

1. Opakovaně stiskněte , dokud se na displeji nezobrazí „180“. Zobrazí se °C a . Teplotu lze nastavit od 140°C do 230°C.
2. Stiskněte **Start/+30sec.**  pro potvrzení teploty.
3. Stiskněte **Start/+30sec.**  pro spuštění předehřevu.
Objeví se odpovídající ikona pod teplotou a bude blikat . Jakmile bude dosažena požadovaná teplota, zazní zvukový signál, který Vás upozorní, že můžete pokrm vložit do trouby.
4. Pro nastavení doby vaření otáčejte , dokud se na displeji nezobrazí „40:00“.
5. Stiskněte **Start/+30sec.**  pro spuštění vaření.  bude blikat.

POZNÁMKA: Pokud si nepřejete troubu před vařením předehřívát, krok 2 přeskočte.



Rychlá příprava jídla

V klidovém stavu stiskněte **Start/+30sec.**  a ohřívajte jídlo na 100% výkonu po dobu 30 sekund. Každé stisknutí tlačítka zvýší dobu ohřevu o 30 sekund. Maximální doba ohřevu je 95 minut.

V klidovém stavu otáčejte  proti směru hodinových ručiček pro nastavení doby ohřevu a potom stiskněte **Start/+30sec.**  pro spuštění na 100% výkon.



Rozmrazování s uvedením hmotnosti

Troubu lze použít k rozmrazování potravin na základě uvedené hmotnosti. Doba rozmrazování a výkon se nastaví automaticky, jakmile je nastavena hmotnost. Hmotnost rozmražených potravin se pohybuje od 100 g do 2000 g.

1. Stiskněte jednou . Na displeji se zobrazí „d-1“.
2. Otáčením  zvolte hmotnost pokrmu.
3. Stiskněte **Start/+30sec.**  pro spuštění rozmrazování.

Rozmrazování s uvedením času

Maximální doba rozmrazování je 95 minut.

1. Stiskněte dvakrát . Na displeji se zobrazí „d-2“.
2. Otáčením  zvolte požadovanou dobu rozmrazování.
3. Stiskněte **Start/+30sec.**  pro spuštění rozmrazování.







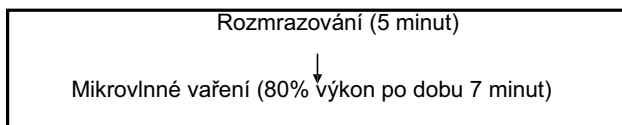

POZNÁMKA: Každým dalším stisknutím **Start/+30sec.**  prodloužíte dobu rozmrazování o 30 sekund.

Vícefázová příprava pokrmu

Vaši troubu můžete naprogramovat až na 2 automatické sekvence vaření. Rozmrazování lze nastavit pouze pro první fázi.

POZNÁMKA: Automatické vaření a přehřívání nelze zvolit. Předpokládáme, že chcete nastavit následující program vaření:







1. Stiskněte dvakrát . Na displeji se zobrazí „d-2“.
2. Otáčejte  pro nastavení požadované doby rozmrazování, dokud se na displeji nezobrazí „5:00“.
3. Stiskněte jednou .
4. Otáčením  nebo opakovaným stiskem  nastavujte mikrovlnný výkon, dokud se na displeji nezobrazí „P80“.
5. Stiskněte **Start/+30sec.**  pro potvrzení.
6. Otáčejte  pro nastavení požadované doby vaření, dokud se na displeji nezobrazí „7:00“.
7. Stiskněte **Start/+30sec.**  pro spuštění vaření.

POZNÁMKA: Jakmile je jedna fáze vaření ukončena, ozve se pípnutí, které indikuje začátek další fáze vaření.

Auto Menu

Pro potraviny uvedené v následující tabulce nemusíte nastavovat výkon ani dobu přípravy. Postupujte takto:





1. V klidovém režimu otáčejte  ve směru hodinových ručiček a vyberte požadované menu z níže uvedené tabulky.
2. Stiskněte **Start/+30sec.**  pro potvrzení.
3. Otáčejte  a zvolte hmotnost potraviny.
4. Stiskněte **Start/+30sec.**  pro spuštění vaření.

Menu	Hmotnost	Výkon
A1 Pizza	200	C-4
	300	
	400	
A2 Brambory	1 (cca 230g)	100%
	2 (cca 460g)	
	3 (cca 690g)	
A3 Maso	150	100%
	300	
	450	
	600	
A4 Ryby	150	80%
	250	
	350	
	450	
	600	
A5 Zelenina	150	100%
	350	
	500	
A6 Nápoj	1 (cca 240g)	100%
	2 (cca 480g)	
	3 (cca 720g)	
A7 Těstoviny	50 (s 450 ml vody)	80%
	100 (s 800 ml vody)	
	150 (s 1200 ml vody)	
A8 Popcorn	50	100%
	100	
A9 Koláč	475	Předehřev na 180 °C
A10 Kuře	750	Mikro.100% / Convek.200 °C
	1000	
	1200	

POZNÁMKA: Pokud vyberete A9 Koláč, koláč nevkládejte do trouby, dokud není přehřátá na 180 °C. Zvukový signál Vás upozorní, že můžete koláč vložit do trouby. Stiskněte **Start/+30sec.**  pro spuštění vaření.

Dětský zámek

Dětský zámek zabraňuje malým dětem v ovládnání mikrovlnné trouby bez dozoru dospělých.

Dětský zámek se nastavuje stiskem a podržením **Stop/▼** , dokud se neozve dlouhý zvukový signál a na displeji se nezobrazí . Troubu s nastaveným dětským zámkem nelze používat. Chcete-li dětský zámek zrušit, stiskněte a podržte **Stop/▼** , dokud se neozve zvukový signál a na displeji nezhasne .

ČIŠTĚNÍ A ÚDRŽBA

Před čištěním odpojte troubu od elektrického napájení. Běžné rady

Pravidelným čištěním předejdete vzniku kouře a zápachu během ohřívání a rovněž jiskření vevnitř trouby a okolo těsnění dvířek.

Uvnitř trouby nebo v těsnění dvířek se nesmějí hromadit zbytky jídla nebo tuk. Pokud je Vaše mikrovlnná trouba vybavena krytem vlnovodu (obvykle je umístěn uvnitř trouby na pravé boční straně), měl by být udržován v čistotě. Zbytky jídla anebo tuk by se mohly na krytu hromadit, způsobit jiskření a troubu zničit, což by mělo za následek neplatnost záruky.

Před každou údržbou nebo čištěním odpojte troubu od elektrické sítě a počkejte, až vychladne na pokojovou teplotu.

Dvířka trouby

Je důležité udržovat vnitřek trouby a oblast těsnění v čistotě, proto vlhkým hadříkem odstraňte všechny zbytky jídla anebo tuku.

K čištění skla dvířek trouby nepoužívejte agresivní abrazivní čisticí prostředky ani ostré kovové škrabky, protože by mohly povrch poškrábat a tím způsobit rozbití skla.

Vnitřní stěny

Jakékoliv potřísnění stěn mastnotou odstraňte z trouby vodou a čisticím prostředkem, opláchněte a vysušte.

Zvláště pečlivě je třeba čistit vnitřek trouby a těsnění dvířek, aby se dvířka řádně dovírala a nedocházelo k jiskření mezi vnitřkem trouby a systémem dvířek. Nepoužívejte abrazivní výrobky, jako jsou drátěnky, které poškodí povrch trouby a dvířka.

K čištění nerezových povrchů použijte pouze teplou mýdlovou vodu.

Vnější plochy

K čištění vnějších ploch použijte vlhký hadřík.

Nepoužívejte abrazivní výrobky, jako jsou drátěnky, které poškodí povrchovou úpravu. Při mytí se nesmí dostat voda do větracích otvorů. Příslušenství myjte ručně v teplé mýdlové vodě.

UPOZORNĚNÍ

Některé kryty vlnovodu lze snadno poškodit. Dávejte při čištění pozor.

Nemyjte příslušenství v myčce.

VAROVÁNÍ:

Pokud vnitřek trouby a těsnění dvířek nebude udržováno v čistotě, hrozí nebezpečí poškození v důsledku jiskření ve vnitřním prostoru trouby, což bude mít za následek zrušení platnosti záruky.

Nikdy neškrábejte stěny trouby ostrými předměty.

Nikdy neponořujte přístroj, kabel či zástrčku do vody nebo jiné tekutiny.

Nikdy přístroj nečistěte parním čističem.

SPECIFIKACE

Příkon:	230 V~, 50 Hz
Jmenovitý příkon (Mikrovlnný):	1550 W
Jmenovitý výkon: (Mikrovlnný):	1000 W
Jmenovitý příkon (Gril):	1300 W
Jmenovitý příkon (Konvekční):	2700 W
Kmitočet mikrovln:	2450 MHz

ŘEŠENÍ PROBLÉMŮ

Běžné	
Mikrovlnná trouba ruší televizní příjem.	Zapnutá mikrovlnná trouba může ovlivnit příjem rozhlasového a televizního vysílání. Je to podobné jako v případě malých elektrických spotřebičů, jako jsou mixér, vysavač či elektrický ventilátor. Jedná se o
Slabé světlo trouby	Při použití programu s nízkým výkonem se může intenzita světla zeslabit. Jedná se o
Na dvířkách kondenzuje pára, z větracích otvorů vychází horký vzduch	Při vaření může z jídla vycházet pára. Většina z ní unikne otvory. Někdy však může dojít k jejímu kondenzování v troubě, jako například na dvířkách. Jedná se o
Trouba začne pracovat sama od sebe, bez	Je zakázáno používat tento spotřebič bez vloženého jídla určeného k ohřevu.

Závada	Možná příčina	Náprava
Troubu nelze spustit.	(1) Napájecí kabel není pevně	Odpojte jej. Po 10 sekundách jej opět
	(2) Spálená pojistka anebo vypnutý jistič.	Vyměňte pojistku nebo znovu nahodte jistič (požádejte o pomoc kvalifikovanou osobu)
	(3) Problémy se zásuvkou.	Zkuste do zásuvky zapojit jiný elektrický
Trouba nehřeje.	Dvířka nejsou řádně	Řádně dvířka zavřete.
Skleněný talíř vydává při běhu mikrovlnné trouby hluk.	Nečistoty na válečcích základny a na dně trouby.	Viz pokyny pro čištění znečištěných částí v oddíle „ÚDRŽBA“

Informace pro spotřebitele v zemích Evropské unie

Výše uvedená značka je v souladu se Směrnicí pro likvidaci elektrických a elektronických výrobků 2002/96/ES (WEEE). Výrobky označené tímto symbolem včetně spotřebovaných nebo vyřazených baterií je ZAKÁZÁNO likvidovat jako netříděný komunální odpad, ale musí být odevzdány do recyklačních nebo sběrných systémů. Pokud je na bateriích nebo akumulátorech, které jsou součástí tohoto zařízení, uvedena chemická značka Hg, Cd nebo Pb, pak to znamená, že obsah těžkých kovů v baterii je vyšší než 0,0005% rtuti, nebo vyšší než 0,002% kadmia nebo vyšší než 0,004% olova.



Omlouváme se za případné nepříjemnosti, které vzniknou v souvislosti s menšími nesrovnalostmi v této příručce, ke kterým může dojít v důsledku inovace a změn výrobku.

Tento návod k obsluze je k dispozici také na <http://www.hitachiserviceeu.com/support/guides/userguides.htm>

CZ

Pomoc číslo Datart Czech Republic: 810

328 278.

Datart International a.s.

Pernerova 35

186 00, Praha 8 - Karlín

Czech Republic

Obsah

UPOZORNENIA.....	2
DÔLEŽITÉ BEZPEČNOSTNÉ POKYNY.....	6
RIAD DO MIKROVLNNEJ RÚRY	9
NÁZVY SÚČASTÍ	11
MONTÁŽ OTOČNÉHO TANIERA.....	11
MONTÁŽ NA VOĽNO.....	12
INŠTALÁCIA MIKROVLNNEJ RÚRY.....	12
OVLÁDACÍ PANEL.....	14
OBSLUHA	15
ČISTENIE A ÚDRŽBA.....	22
ŠPECIFIKÁCIE.....	23
RIEŠENIE PROBLÉMOV	24
INFORMÁCIE PRE SPOTREBITEĽOV V KRAJINÁCH EURÓPSKEJ ÚNIE.....	25

UPOZORNENIA

- ❖ **DÔLEŽITÉ BEZPEČNOSTNÉ POKYNY**
PREČÍTAJTE SI TIETO POKYNY A USCHOVAJTE ICH
NA BUDÚCE POUŽITIE
- ❖ Toto zariadenie bolo navrhnuté iba na
používanie v domácnosti a nesmie byť
používané na žiadny iný účel ani aplikáciu, ako
napríklad na iné než domáce používanie alebo
používanie v obchodnom prostredí.
- ❖ Aby sa predišlo riziku, poškodený sieťový kábel
musí vymeniť výrobca, servisný technik či iná
kvalifikovaná osoba.
- ❖ **VAROVANIE:** V prípade poškodenia dvierok alebo
ich tesnenia nepoužívajte mikrovlnnú rúru, kým
nie je opravená odborníkom.
- ❖ **VAROVANIE:** Akékoľvek servisné alebo iné zásahy,
v rámci ktorých je nutné odobrať kryt chrániaci
pred mikrovlnným žiarením, smie vykonávať iba
oprávnená osoba.
- ❖ **VAROVANIE:** Tekutiny a iné potraviny
neohrievajte v uzatvorených nádobách, môže
dôjsť k ich výbuchu.
- ❖ Používajte iba riad vhodný na použitie v
mikrovlnných rúrach.

- ❖ V prípade ohrievania potravín v plastových alebo papierových obaloch obsah mikrovlnnej rúry vizuálne kontrolujte, lebo hrozí riziko vznietenia.
- ❖ Mikrovlnná rúra je určená na ohrev potravín a nápojov. Sušenie potravín alebo odevu, ohrev tepelných vložiek, papúč, špongií, vlhkých handričiek a podobne môže viesť k vzniku rizika úrazu, vznietenia alebo požiaru.
- ❖ Ak sa objaví dym, vypnite mikrovlnnú rúru alebo ju odpojte od prívodu elektrickej energie a ponechajte dvierka zatvorené, aby došlo k uduseniu prípadných plameňov.
- ❖ Mikrovlnný ohrev nápojov môže spôsobiť oneskorený eruptívny var, preto buďte pri manipulácii s nádobou opatrní.
- ❖ Obsah dojčenských fľaš a detskej stravy pred podaním premiešajte alebo pretrepte a skontrolujte teplotu, aby nedošlo k prípadnému popáleniu;
- ❖ V mikrovlnnej rúre sa nesmú ohrievať vajíčka v škrupinke ani celé vajcia natvrdo, lebo by mohli vybuchnúť, dokonca aj po ukončení mikrovlnného ohrevu.
- ❖ Rúru pravidelne čistite a odstraňujte všetky zvyšky jedla.

- ❖ V prípade znečistenia rúry hrozí poškodenie povrchu, ktoré môže nepriaznivo ovplyvniť životnosť spotrebiča a prípadne byť aj zdrojom rizika.
- ❖ Mikrovlnná rúra je určená len na voľne stojacu inštaláciu.
- ❖ Zariadenie nesmie byť nainštalované ako zabudovaný spotrebič.
- ❖ Zariadenie skupiny 2 triedy B
Toto zariadenie patrí do skupiny 2, pretože zámerne vytvára vysokofrekvenčnú energiu pre spracovanie materiálu a je určené na použitie v domácom prostredí alebo priestore priamo pripojenom na elektrickú sieť nízkeho napätia pre napájanie domácich priestorov (trieda B).
- ❖ Zadná plocha zariadenia musí byť umiestnená proti múru.
- ❖ Toto zariadenie môžu používať deti staršie ako 8 rokov a osoby so zníženými fyzickými, zmyslovými alebo mentálnymi schopnosťami alebo nedostatkom skúseností a znalostí, ak na ne bude dozerané alebo budú inštruované ohľadne použitia zariadenia bezpečným spôsobom a rozumejú možným rizikám. Deti sa nesmú hrať so zariadením. Čistenie a užívateľskú

údržbu nesmú vykonávať deti. Deti staršie ako 8 rokov tak môžu konať len s dozorom.

- ❖ Uchovávajúte prístroj aj kábel mimo dosahu detí mladších ako 8 rokov.
- ❖ Zariadenie nie je určené na používanie s externým časovačom alebo diaľkovo ovládaným systémom.
- ❖  Prístupný povrch nemusí byť počas prevádzky horúci.
- ❖ Dvierka alebo vonkajší povrch sa môžu stať horúcimi, keď je spotrebič v prevádzke.
- ❖ Upozornenie : Ak zariadenie pracuje v kombinovanom režime, odporúča sa, aby deti kvôli vysokej teplote používali rúru len pod dohľadom dospelých.

DÔLEŽITÉ BEZPEČNOSTNÉ POKINY BEZPEČNOSTNÉ OPATRENIA NA VYVAROVANIE SA NADMERNÉHO PÔSOBENIA MIKROVLNNEJ ENERGIE

- ❖ Vďaka zabudovaným bezpečnostným prvkom nie je možné rúru spustiť s otvorenými dvierkami. Tieto bezpečnostné prvky zároveň vypínajú funkciu ohrevu v prípade otvorenia dvierok. Pri používaní mikrovlnnej rúry s otvorenými dvierkami sa môžete vystaviť škodlivému pôsobeniu mikrovlnného žiarenia. Je zakázané akokoľvek manipulovať s mechanizmom dvierok.
- ❖ Nedopustíte, aby sa do rúry vetracími otvormi dostala voda alebo iné kvapaliny.
- ❖ Medzi čelnú stranu a dvierka nevkladajte žiadne predmety a vyvarujte sa zanášania tesniacich plôch nečistotami či zvyškami čistiacich prostriedkov.
- ❖ V žiadnom prípade rúru nepoužívajte, ak nefunguje podľa očakávania alebo ak je napájací kábel alebo rúra poškodená.

- ❖ Je obzvlášť dôležité, aby neboli nijako poškodené dvierka (zdeformované), závesy či zámky (zlomené alebo uvoľnené), tesnenie dvierok alebo tesniace plochy, aby dvierka dobre priliehali.
- ❖ Rúru smie opravovať iba kvalifikovaný personál.
- ❖ Premiešajte tekutinu pred vložením nádoby do rúry a potom znovu v polovici času ohrevu.
- ❖ Po skončení ohrevu ponechajte nádobu krátko stáť v rúre. Premiešajte a pretrepte obsah (najmä dojčenských fliaš a dojčenskej stravy) a pred použitím dôkladne skontrolujte teplotu.
- ❖ Deti musia byť pod dozorom, aby sa nehrali so spotrebičom.
- ❖ **VAROVANIE: MIKROVLNNÁ ENERGIA. NEODSTRAŇUJTE TENTO KRYT.**
- ❖ **VAROVANIE:** Prístroj a jeho prístupné časti sa počas používania zahrievajú. Vyvarujte sa dotyku ohrievacích telies rúry. Deti mladšie ako 8 rokov smú byť v blízkosti rúry, iba ak sú pod trvalým dohľadom.

- ❖ **VAROVANIE:** Deti smú mikrovlnnú rúru používať bez dozoru iba v prípade, že boli riadne poučené a sú schopné používať mikrovlnnú rúru bezpečným spôsobom a chápať nebezpečenstvo nesprávneho použitia.
- ❖ Zadnú stranu rúry neumiestňujte k stene.
- ❖ Dvierka alebo vonkajší povrch sa môžu stať horúcimi, keď je spotrebič v prevádzke.
- ❖ Mikrovlnná rúra je určená na ohrev potravín a nápojov. Sušenie potravín alebo odevu, ohrev tepelných vložiek, papúč, špongií, vlhkých handričiek a podobne môže viesť k vzniku rizika úrazu, vznietenia alebo požiaru.

RIAD DO MIKROVLNNEJ RÚRY

Použitý riad musí byť vhodný na použitie v mikrovlnnej rúre.

Materiály, ktoré môžete v mikrovlnnej rúre použiť

Riad	Poznámky k daným predmetom
Hliníková fólia	Iba na zakrytie. Je možné použiť tenkú a hladkú fóliu ako ochranu tenkých kúskov mäsa alebo hydiny a na zabránenie ich spáleniu. Ak sa fólia dostane príliš blízko k stenám rúry, môže sa objaviť iskrenie. Fólia by sa nemala
Zapekacia misa	Postupujte v súlade s pokynmi výrobcu. Dno zapekacej misy musí byť najmenej 5 mm nad otáčacím tanierom. V prípade nesprávneho použitia hrozí rozbitie taniera.
Riad	Vhodné na použitie v mikrovlnnej rúre. Postupujte v súlade s pokynmi výrobcu. Nepoužívajte prasknuté či
Sklenené nádoby	Vždy odoberte veko. Používajte iba na ohrev jedla, kým nie je teplé. Väčšina pohárov nie je tepelne odolná a
Sklenený riad	Používajte iba nádoby z varného skla. Na nádobách nesmie byť žiadna kovová lišta. Nepoužívajte prasknuté
Vrecúška na pečenie	Postupujte v súlade s pokynmi výrobcu. Neuzatvárajte kovovou sponou. Poprepichujte obal,
Papierové taniere a	Používajte iba na krátkodobé varenie/ohrievanie. Nenechávajte rúru v čase prevádzky bez dohľadu.
Papierové utierky	Slúžia na zakrytie jedla pri ohrievaní a na absorbovanie tuku. Je možné použiť pod dohľadom, iba na

Pergameno vý papier	Je možné použiť ako ochranu pred rozstriednutím alebo ako obal na naparovanie.
Plastový materiál	Vhodné na použitie v mikrovlnnej rúre. Riadte sa pokynmi výrobcu. Musí byť označený ako „vhodný na použitie v mikrovlnnej rúre“. Niektoré plastové nádoby vplyvom ohrievanej látky zmäknú. „Varné vrecúška“ a pevne uzatvorené plastové vrecúška musia byť prederavené
Plastové obaly	Vhodné na použitie v mikrovlnnej rúre. Použite na zakrytie jedla počas varenia, aby ste udržali vlhkosť. Plastový obal
Teplomery	Iba typy vhodné pre mikrovlnné rúry (na stanovenie teploty)
Voskový papier	Je možné použiť ako ochranu pred rozstriednutím alebo na

Materiály, ktorých sa v mikrovlnnej rúre vyvarovať

Riad	Poznámky k daným predmetom
Hliníkový podnos	Môže spôsobiť iskrenie. Vložte jedlo do nádoby vhodnej pre mikrovlnné rúry.
Kartón na potraviny s	Môže spôsobiť iskrenie. Vložte jedlo do nádoby vhodnej pre mikrovlnné rúry.
Kovový riad alebo riad s	Kov pôsobí ako štít proti mikrovlnnej energii. Kovové okraje môžu spôsobiť iskrenie.
Kovové spony	Môžu spôsobiť iskrenie a obsah sa môže vznietiť.
Papierové tašky	Obsah sa môže vznietiť.
Molitan	Molitan sa môže vplyvom vysokých teplôt rozpustiť alebo kontaminovať tekutinu vnútri.
Drevo	Drevo pri použití v mikrovlnnej rúre vysychá a môže sa rozpadnúť.

POZNÁMKY:

- Pri vyberaní riadu alebo otočného skleneného taniera buďte opatrní, pretože môže byť po ohreve horúci.
- Používajte iba teplomer, ktorý je určený na použitie v mikrovlnnej rúre. Počas používania rúry musí byť otočný tanier na svojom mieste.

NÁZVY SÚČASTÍ

Názvy súčastí rúry

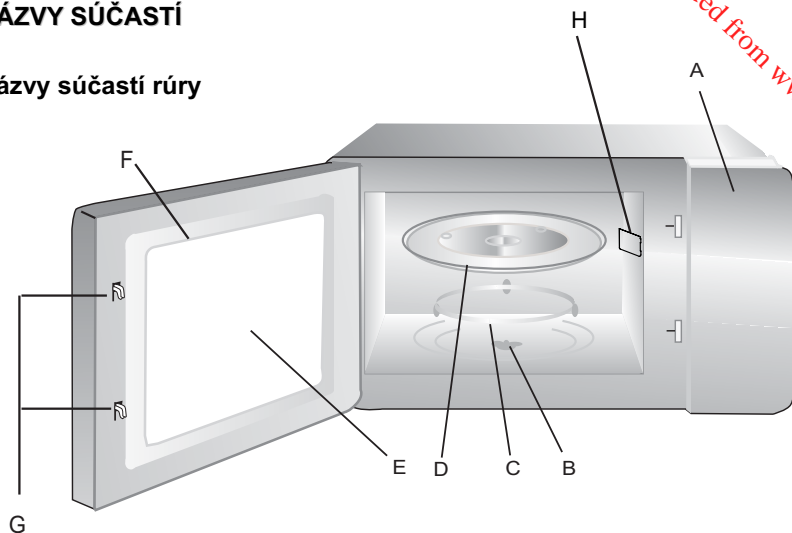

Grilovacia mriežka

- A. Ovládací panel
- B. Hriadeľ otočného taniera
- C. Zostava otočného taniera
- D. Sklenený tanier
- E. Okienko vo dverkách
- F. Zostava dveriek
- G. Bezpečnostný blokovací systém
- H. Kryt vlnovodu Mica (neodstraňujte)

MONTÁŽ OTOČNÉHO TANIERA



- a. Nikdy nekladte sklenený tanier hore nohami. Otáčanie skleneného taniera nesmie byť blokované.
- b. Pri ohrievaní je nutné použiť sklenený tanier aj zostavu na otáčanie.
- c. Potraviny a nádoby s jedlom vždy pri ohrievaní kladte na sklenený tanier.
- d. V prípade rozbitia zostavy otočného taniera alebo skleneného taniera, kontaktujte najbližší autorizovaný servis.

MONTÁŽ NA VOĽNO Odstráňte všetky obalové materiály a príslušenstvá. Skontrolujte, či nie je rúra poškodená, prehnutá alebo či nie sú poškodené dverka. Nepoužívajte rúru, ak je poškodená.

Skrinka rúry: Odstráňte všetky ochranné fólie na povrchu skrine rúry.

Neodstraňujte kryt vlnovodu Mica (časť H na stránke s nákresom), ktorý je pripevnený na vnútornej strane rúry pre ochranu magnetronu.

INŠTALÁCIA MIKROVLNNEJ RÚRY

1. Vyberte vodorovný povrch, kde bude dostatok miesta na prívod vzduchu k vetracím otvorom.

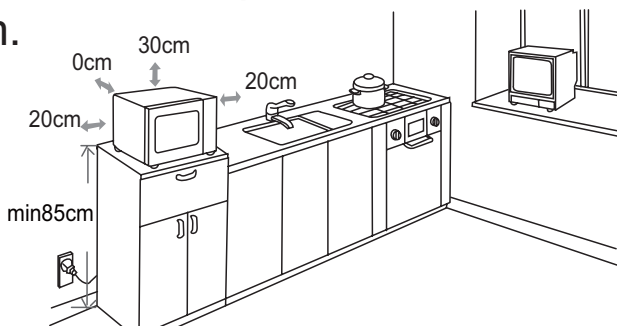

Medzi rúrou a priliehajúcimi stenami musí byť zachovaný voľný priestor minimálne 20 cm. Mikrovlnná rúra musí byť umiestnená na povrchu vo výške viac ako 850 mm nad podlahou.

- (1) Nad mikrovlnnou rúrou je nutné zachovať priestor minimálne 30 cm.
- (2) Neodstraňujte zo spodnej časti mikrovlnnej rúry nohy.
- (3) V prípade blokovania vetracích otvorov hrozí poškodenie rúry.

(4) Umiestnite rúru čo najďalej od rádia a televízora. Používanie mikrovlnnej rúry môže rušiť príjem vášho rozhlasového alebo televízneho signálu.

2. Zapojte rúru do štandardnej domácej zásuvky. Napätie a frekvencia musia zodpovedať napätiu a frekvencii na typovom štítku.

VAROVANIE: Nekladte rúru na varnú dosku alebo iný spotrebič produkujúci teplo. V prípade inštalácie v blízkosti alebo priamo na zdroji tepla môže dôjsť k poškodeniu mikrovlnnej rúry bez nároku na záruku.

Prístupný povrch nemusí byť počas prevádzky horúci.

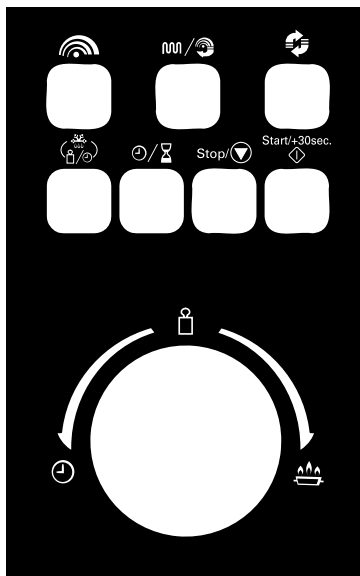

OVLÁDACÍ PANEĽ

 **Mikrovlnné varenie**

Stlačte na nastavenie výkonu mikrovlnnej rúry.

 **Gril/Kombi**

Opakovaným stlačením nastavíte grilovací program alebo vyberte jednu zo štyroch možností kombinovaného varenia.

 **Konvekcia**

Stlačením nastavíte konvekčné varenie.

 **Hmotnosť – čas/Čas rozmrazovania**

Stlačte na rozmrazovanie potraviny podľa hmotnosti alebo času.

 **Hodiny/Kuchynský časovač**

Stlačte na nastavenie hodín alebo časovača.

 **Stop/Vymaž**

Stlačte na zrušenie nastavenia alebo resetovanie rúry pred nastavením programu ohrevu.

Stlačte raz na prerušenie ohrevu alebo dvakrát na zrušenie ohrevu.

Používa sa tiež na nastavenie detskej zámky.

 **Start/+30sec. Štart/+ 30 s/Potvrdiť**

Stlačte tlačidlo na spustenie programu ohrevu alebo na nastavenie rýchleho ohrevu. Stlačte na potvrdenie.



 **(Otočný volič) Čas / Hmotnosť**

/ Auto Menu Otáčaním voliča môžete vybrať niektorý z programov automatického varenia alebo zadať čas či hmotnosť.









OBSLUHA

Po zapojení rúry do zásuvky sa na displeji zobrazí „0:00“ a ozve sa zvukový signál.

Všeobecne

1. Stlačte raz **Stop**/ a ohrev sa preruší, stlačte **Start/+30sec.**/ znovu a ohrev bude pokračovať alebo stlačte **Stop**/ dvakrát na zrušenie ohrevu.
2. Po uplynutí času sa ozve 5× zvukový signál a rúra sa vráti do pokojového režimu.

Nastavenie času





1. Stlačte / na nastavenie času v 24-hodinovom cykle. Číslice hodín začnú blikať.
2. Otáčaním  nastavte číslice hodín v 24-hodinovom cykle.
3. Stlačte /, číslice minút začnú blikať
4. Otáčajte  na nastavenie minút.
5. Stlačte / na potvrdenie. Na displeji bude blikať “:”.

POZNÁMKA:

Ak nenastavíte čas, rúra po zapnutí nebude fungovať.

Ak počas nastavovania hodín stlačíte **Stop**/, rúra sa vráti do predchádzajúceho stavu.

Kuchynský časovač

1. Stlačte / dvakrát. Na displeji sa zobrazí „00:00“.
2. Otáčaním  nastavte požadovaný čas (maximálny čas varenia je 95 minút).
3. Stlačte **Start/+30sec.**/ na potvrdenie.
4. Hneď ako uplynie nastavený čas, ozve sa 5× zvukový signál. Ak sú nastavené hodiny, displej bude opäť zobrazovať čas.







Mikrovlonné varenie

Maximálny čas varenia je 95 minút. Výkon môžete nastaviť stlačením



Stlačte 	Displej	Výkon
raz	P100	100 %
dvakr	P80	80 %
3-krát	P50	50 %
4-krát	P30	30 %
5-krát	P10	10 %

Príklad: Vyberte 80 % výkon na varenie počas 20 minút.

1. Jedenkrát stlačte  . Na displeji sa zobrazí „P100“.
2. Stlačte  znovu alebo otočte  na nastavenie 80 % mikrovlnného výkonu. Na displeji sa zobrazí „P80“.
3. Stlačte **Start/+30sec.**  na potvrdenie.
4. Na nastavenie času varenia otáčajte  , kým sa na displeji nezobrazí „20:00“.
5. Stlačte **Start/+30sec.**  na spustenie varenia.

POZNÁMKA:







Počas varenia môžete skontrolovať nastavený výkon stlačením  .

Pri každom ďalšom stlačení **Start/+30sec.**  počas varenia predĺžite čas varenia o 30 sekúnd.

Gril

Maximálny čas varenia je 95 minút.

Príklad: Vyberte 100 % výkon na varenie počas 35 minút.





1. Stlačte  /  . „G-1“ a na displeji sa zobrazí  .
2. Stlačte **Start/+30sec.**  na potvrdenie.
3. Na nastavenie času varenia otáčajte  , kým sa na displeji nezobrazí „35:00“.
4. Stlačte **Start/+30sec.**  na spustenie varenia.  bude blikať.





POZNÁMKA: Po uplynutí polovice času grilovania sa ozve dvojité pípnutie. Na dosiahnutie lepšieho efektu grilovania by ste mali pripravované jedlo otočiť, zavrieť dverka a stlačiť **Start/+30sec.**  na pokračovanie vo varení. Ak nevykonáte žiadnu akciu, grilovanie bude pokračovať.

Kombinovaná príprava jedla

Táto funkcia umožňuje kombinovať mikrovlnné varenie, gril alebo konvekciu v štyroch rôznych nastaveniach. Maximálny čas varenia je 95 minút.

Príklad: Použite kombináciu C-1 na varenie počas 40 minút.

1. Opakovane stláčajte  /  , kým sa na displeji nezobrazí „C-1“. Na displeji sa objaví  a  .

2. Stlačte **Start/+30sec.**  na potvrdenie.
3. Na nastavenie času prípravy otáčajte , kým sa na displeji nezobrazí „40:00“.
4. Stlačte **Start/+30sec.**  na spustenie varenia.  a  bude blikať.









Stlačte 	Displej	Mikrovlnný výkon	Grilovací výkon	Konvekčný výkon
raz	C-1	Z		Z
dvakrát	C-2	Z	Z	
3-krát	C-3		Z	Z
4-krát	C-4	Z	Z	Z

Konvekčné varenie

Konvekčné varenie umožňuje pripravovať jedlo ako v tradičnej rúre. Mikrovlny sa nepoužívajú. Pred vložením pokrmu sa odporúča rúru predhriať na vhodnú teplotu.

Pri konvekčnom varení cirkuluje horúci vzduch v priestore rúry, aby rýchlo a rovnomerne opiekol potraviny tak, aby boli chrumkavé. Túto rúru je možné naprogramovať na desať rôznych teplôt varenia (140°C~230°C).

Príklad: Varenie na 180°C počas 40 minút.

1. Opakovane stláčajte , kým sa na displeji nezobrazí „180“. Zobrazí sa °C a . Teplotu je možné nastaviť od 140°C do 230°C.
2. Stlačte **Start/+30sec.**  na potvrdenie teploty.
3. Stlačte **Start/+30sec.**  na spustenie predhrevu.
Objaví sa zodpovedajúca ikona pod teplotou a bude blikať . Hneď ako bude dosiahnutá požadovaná teplota, zaznie zvukový signál, ktorý vás upozorní, že môžete pokrm vložiť do rúry.
4. Na nastavenie času varenia otáčajte , kým sa na displeji nezobrazí „40:00“.
5. Stlačte **Start/+30sec.**  na spustenie varenia.  bude blikať.

POZNÁMKA: Ak si neprajete rúru pred varením predhrievať, krok 2 preskočte.



Rýchla príprava jedla

V pokojovom stave stlačte **Start/+30sec.** a ohrievajte jedlo na 100 % výkonu počas 30 sekúnd. Každé stlačenie tlačidla zvýši čas ohrevu o 30 sekúnd. Maximálny čas ohrevu je 95 minút.

V pokojovom stave otáčajte  proti smeru chodu hodinových ručičiek na nastavenie času ohrevu a potom stlačte **Start/+30sec.** na spustenie na 100 % výkon.



Rozmrazovanie s uvedením hmotnosti

Rúru je možné použiť na rozmrazovanie potravín na základe uvedenej hmotnosti. Čas rozmrazovania a výkon sa nastaví automaticky, hneď ako je nastavená hmotnosť. Hmotnosť rozmrazených potravín sa pohybuje od 100 g do 2 000 g.

1. Stlačte raz . Na displeji sa zobrazí „d-1“.
2. Otáčaním  zvolte hmotnosť pokrmu.
3. Stlačte **Start/+30sec.** na spustenie rozmrazovania.

Rozmrazovanie s uvedením času

Maximálny čas rozmrazovania je 95 minút.

1. Stlačte dvakrát . Na displeji sa zobrazí „d-2“.
2. Otáčaním  zvolte požadovaný čas rozmrazovania.
3. Stlačte **Start/+30sec.** na spustenie rozmrazovania.







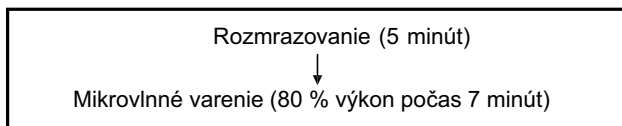

POZNÁMKA: Každým ďalším stlačením **Start/+30sec.** predĺžite čas rozmrazovania o 30 sekúnd.

Viacfázová príprava pokrmu

Vašu rúru môžete naprogramovať až na 2 automatické sekvencie varenia. Rozmrazovanie je možné nastaviť iba pre prvú fázu.

POZNÁMKA: Automatické varenie a predhrievanie nie je možné zvoliť. Predpokladajte, že chcete nastaviť nasledujúci program varenia:







1. Stlačte dvakrát  . Na displeji sa zobrazí „d-2“.
2. Otáčajte  na nastavenie požadovaného času rozmrazovania, kým sa na displeji nezobrazí „5:00“.
3. Stlačte raz  .
4. Otáčaním  alebo opakovaným stlačením  nastavujte mikrovlnný výkon, kým sa na displeji nezobrazí „P80“.
5. Stlačte **Start/+30sec.**  na potvrdenie.
6. Otáčajte  na nastavenie požadovaného času varenia, kým sa na displeji nezobrazí „7:00“.
7. Stlačte **Start/+30sec.**  na spustenie varenia.

POZNÁMKA: Hneď ako je jedna fáza varenia ukončená, ozve sa pípnutie, ktoré indikuje začiatok ďalšej fázy varenia.

Auto Menu

Pre potraviny uvedené v nasledujúcej tabuľke nemusíte nastavovať výkon ani čas prípravy. Postupujte takto:

1. V pokojovom režime otáčajte  v smere hodinových ručičiek a vyberte požadované menu z nižšie uvedenej tabuľky.
2. Stlačte **Start/+30sec.**  na potvrdenie.
3. Otáčajte  a zvolte hmotnosť potraviny.
4. Stlačte **Start/+30sec.**  na spustenie varenia.



Menu	Hmotnosť	Výkon
A1 Pizza	200	C-4
	300	
	400	
A2 Zemiaky	1 (cca 230 g)	100 %
	2 (cca 460 g)	
	3 (cca 690 g)	
A3 Mäso	150	100 %
	300	
	450	
	600	
A4 Ryby	150	80 %
	250	
	350	
	450	
	600	
A5 Zelenina	150	100 %
	350	
	500	
A6 Nápoj	1 (cca 240 g)	100 %
	2 (cca 480 g)	
	3 (cca 720 g)	
A7 Cesto viny	50 (so 450 ml vody)	80 %
	100 (s 800 ml vody)	
	150 (s 1 200 ml vody)	
A8 Popcorn	50	100 %
	100	
A9 Koláč	475	Predhrev na 180 °C
A10 Kurča	750	Mikro. 100 % / Convek. 200 °C
	1 000	
	1 200	

POZNÁMKA: Ak vyberiete A9 Koláč, koláč nekladajte do rúry, kým nie je predhriata na 180 °C. Zvukový signál vás upozorní, že môžete koláč vložiť do rúry. Stlačte **Start/+30sec.** na spustenie varenia.



Detská zámka

Detská zámka zabraňuje malým deťom v ovládaní mikrovlnnej rúry bez dozoru dospelých.

Detská zámka sa nastavuje stlačením a podržaním **Stop/▼**, kým sa nezovze dlhý zvukový signál a na displeji sa nezobrazí . Rúru s nastavenou detskou zámkou nie je možné používať. Ak chcete detskú zámku zrušiť, stlačte a podržte **Stop/▼**, kým sa nezovze zvukový signál a na displeji nezhasne .

ČISTENIE A ÚDRŽBA

Pred čistením odpojte rúru od elektrického napájania. Bežné rady

Pravidelným čistením predídete vzniku dymu a zápachu počas ohrievania a tiež iskreniu vnútri rúry a okolo tesnenia dvierok.

Vnútri rúry alebo v tesnení dvierok sa nesmú hromadiť zvyšky jedla alebo tuk.

Ak je vaša mikrovlnná rúra vybavená krytom vlnovodu (zvyčajne je umiestnený vnútri rúry na pravej bočnej strane), mal by byť udržiavaný v čistote. Zvyšky jedla alebo tuku by sa mohli na kryte hromadiť, spôsobiť iskrenie a rúru zničiť, čo by malo za následok neplatnosť záruky.

Pred každou údržbou alebo čistením odpojte rúru od elektrickej siete a počkajte, až vychladne na izbovú teplotu.

Dvierka rúry

Je dôležité udržiavať vnútro rúry a oblasť tesnenia v čistote, preto vlhkou handričkou odstráňte všetky zvyšky jedla alebo tuku.

Na čistenie skla dvierok rúry nepoužívajte agresívne abrazívne čistiace prostriedky ani ostré kovové škrabky, pretože by mohli povrch poškrabať a tým spôsobiť rozbitie skla.

Vnútorne steny

Akékoľvek postriekanie stien masťou odstráňte z rúry vodou a čistiacim prostriedkom, opláchnite a vysušte.

Zvlášť starostlivo je potrebné čistiť vnútro rúry a tesnenie dvierok, aby sa dvierka riadne dovierali a nedochádzalo k iskreniu medzi vnútrajškom rúry a systémom dvierok.

Nepoužívajte abrazívne výrobky, ako sú drôtenky, ktoré poškodia povrch rúry a dvierka.

Na čistenie antikorových povrchov použite iba teplú mydlovú vodu.

Vonkajšie plochy

Na čistenie vonkajších plôch použite vlhkú handričku.

Nepoužívajte abrazívne výrobky, ako sú drôtenky, ktoré poškodia povrchovú úpravu. Pri umývaní sa nesmie dostať voda do vetracích otvorov.

Príslušenstvo umývajte ručne v teplej mydlovej vode.

UPOZORNENIE

Niektoré kryty vlnovodu je možné ľahko poškodiť. Dávajte pri čistení pozor.

Neumývajte príslušenstvo v umývačke.

VAROVANIE:

Ak vnútro rúry a tesnenie dvierok nebude udržiavané v čistote, hrozí nebezpečenstvo poškodenia v dôsledku iskrenia vo vnútornom priestore rúry, čo bude mať za následok zrušenie platnosti záruky.

Nikdy neškrabte steny rúry ostrými predmetmi.

Nikdy neponárajte prístroj, kábel či zástrčku do vody alebo inej tekutiny.

Nikdy prístroj nečistite parným čističom.

ŠPECIFIKÁCIE

Príkon:	230 V~, 50 Hz
Menovitý príkon (Mikrovlnný):	1 550 W
Menovitý výkon: (Mikrovlnný):	1 000 W
Menovitý príkon (Gril):	1 300 W
Menovitý príkon (Konvekčný):	2 700 W
Kmitočet mikrovln:	2 450 MHz

RIEŠENIE PROBLÉMOV

Bežné	
Mikrovlnná rúra ruší televízny príjem.	Zapnutá mikrovlnná rúra môže ovplyvniť príjem rozhlasového a televízneho vysielania. Je to podobné ako v prípade malých elektrických spotrebičov, ako sú mixér, vysávač či elektrický ventilátor. Ide o
Slabé svetlo rúry	Pri použití programu s nízkym výkonom sa môže intenzita svetla zoslabiť. Ide o bežné
Na dvierkach kondenzuje para, z vetracích otvorov vychádza horúci vzduch	Pri varení môže z jedla vychádzať para. Väčšina z nej unikne otvormi. Niekedy však môže dôjsť k jej kondenzovaniu v rúre, ako napríklad na dvierkach. Ide o
Rúra začne pracovať sama od seba, bez	Je zakázané používať tento spotrebič bez vloženého jedla určeného na ohrev.

Porucha	Možná príčina	Náprava
Rúru nie je možné spustiť.	(1) Napájací kábel nie je pevne	Odpojte ho. Po 10 sekundách ho opäť
	(2) Spálená poistka alebo vypnutý istič.	Vymeňte poistku alebo znovu nahodte istič (požiadajte o pomoc kvalifikovanú osobu)
	(3) Problémy so zásuvkou.	Skúste do zásuvky zapojiť iný elektrický
Rúra nehreje.	Dvierka nie sú riadne	Riadne dvierka zatvorte.
Sklenený tanier vydáva pri behu mikrovlnnej rúry hluk.	Nečistoty na valčekoch základne a na dne rúry.	Pozrite pokyny na čistenie znečistených častí v oddiele „ÚDRŽBA“

Informácie pre spotrebiteľov v krajinách Európskej únie

Vyššie uvedená značka je v súlade so Smernicou na likvidáciu elektrických a elektronických výrobkov 2002/96/ES (WEEE). Výrobky označené týmto symbolom vrátane spotrebovaných alebo vyradených batérií je ZAKÁZANÉ likvidovať ako netriedený komunálny odpad, ale musia byť odovzdané do recyklačných alebo zberných systémov. Ak je na batériách alebo akumulátoroch, ktoré sú súčasťou tohto zariadenia, uvedená chemická značka Hg, Cd alebo Pb, potom to znamená, že obsah ťažkých kovov v batérii je vyšší než 0,0005 % ortuti, alebo vyšší než 0,002 % kadmia alebo vyšší než 0,004 % olova.



Ospravedľňujeme sa za prípadné nepríjemnosti, ktoré vzniknú v súvislosti s menšími nezrovnalosťami v tejto príručke, ku ktorým môže dôjsť v dôsledku inovácie a zmien výrobku.

Tento návod na obsluhu je k dispozícii aj na <http://www.hitachiserviceeu.com/support/guides/userguides.htm>

SK
Zákaznícka linka Datart Slovenská
republika
0850 328 278
9.00 hod.–21.00 hod.
Datart Megastore, s.r.o.
Zadunajská cesta
10, Bratislava, 851 01
Slovenská republika.

Kesa Electricals © UK: EC1N 6TE 03 / 07 / 2013
PN:261800310507