

lenovo

Lenovo IdeaPad Y480/Y580

Guide de l'utilisateur v2.0



Lisez attentivement les consignes de sécurité et les conseils de la documentation fournie avant d'utiliser votre ordinateur.

ideapad

Remarque

- Avant d'utiliser cet appareil, lisez tout d'abord le *Guide de sécurité et d'informations générales de Lenovo*.
- Dans ce guide, nous supposons parfois que vous utilisez Windows® 8. Si vous utilisez un autre système d'exploitation Windows, il est possible que certaines opérations soient légèrement différentes. Si vous utilisez d'autres systèmes d'exploitation, il est possible que certaines opérations ne vous concernent pas.
- Les fonctions décrites dans ce document sont communes à la plupart des modèles. Il est possible que certaines fonctions ne soient pas disponibles sur votre ordinateur et/ou que ce dernier dispose de fonctions non décrites dans ce guide.
- Les illustrations de ce manuel représentent le modèle Lenovo IdeaPad Y580, sauf indication contraire.
- Les illustrations de ce manuel peuvent présenter des différences par rapport au produit réel. Veuillez vous reporter au produit que vous possédez.

Avis réglementaire

- Pour consulter ce manuel, rendez-vous sur <http://support.lenovo.com> et cliquez sur **User guides and manuals**.

Table des matières

Chapitre 1. Découverte de l'ordinateur	1
Vue de dessus	1
Vue de gauche	7
Vue de droite.....	10
Vue de face	11
Vue de dessous.....	13
Chapitre 2. Commencer à utiliser Windows 8	15
Configuration initiale du système d'exploitation.....	15
Interface du système d'exploitation	15
Les boutons	16
Mise en veille et arrêt de l'ordinateur	18
Connexion au réseau LAN sans fil.....	20
Aide et assistance	21
Chapitre 3. Système Lenovo OneKey Recovery	22
Chapitre 4. Résolution des problèmes.....	23
Foire aux questions	23
Résolution des problèmes.....	25
Annexe. Instructions relatives aux unités remplaçables par l'utilisateur.....	29
Remplacement de la batterie	29
Remplacement du disque dur	30
Remplacement de la mémoire.....	33
Retrait du lecteur de disque optique.....	36
Marques	37

Chapitre 1. Découverte de l'ordinateur

■ ■ Vue de dessus

■ Y480

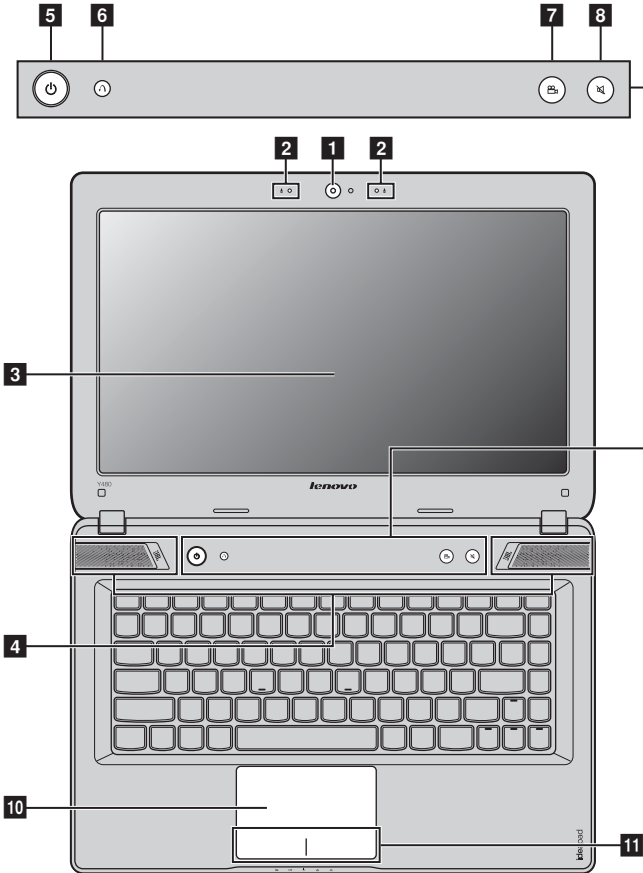

⊙ Attention :

- Veillez à ne PAS ouvrir l'écran au-delà de 130 degrés. Lorsque vous fermez l'écran, veillez à ne PAS laisser de stylos ou d'autres objets entre l'écran et le clavier. Dans le cas contraire, vous risquez d'endommager l'écran.

Chapitre 1. Découverte de l'ordinateur

■ Y580

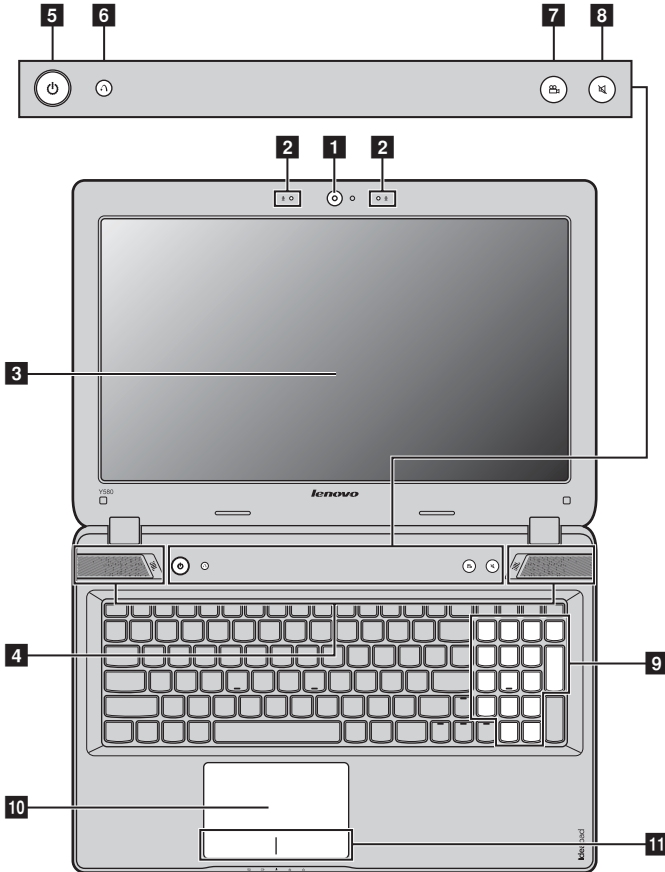

- 1** **Caméra intégrée** Utilisez la caméra pour les vidéocommunications.
- 2** **Microphone intégré** Permet de capturer des sons pouvant être utilisés lors de vidéo conférence, de présentation audio ou d'enregistrement audio.
- 3** **Écran de l'ordinateur** L'écran LCD offre une brillance optimale.
- 4** **Haut-parleurs JBL** Permettent de diffuser le son.
- 5** **Bouton de mise sous tension** Appuyez sur ce bouton pour allumer l'ordinateur.

- 6 Bouton Novo** Lorsque l'ordinateur est éteint, appuyez sur ce bouton pour lancer le système Lenovo OneKey Recovery ou l'utilitaire de configuration du BIOS, ou pour accéder au menu de démarrage.

Remarque : pour plus de détails, voir « Chapitre 3. Système Lenovo OneKey Recovery », page 22.

- 7 Bouton OneKey Theater** Appuyez sur ce bouton pour sélectionner le mode scénario de votre choix. Lenovo OneKey Theater propose quatre scénarios pour utiliser votre ordinateur dans différents modes : mode normal, mode film, mode musique et mode image. Ces modes sont prédéfinis par Lenovo en vue d'optimiser votre expérience visuelle et auditive. Pour sélectionner le mode de votre choix, appuyez sur le bouton OneKey Theater, puis relâchez-le.

Remarque : pour déterminer le mode actif, placez le pointeur de la souris sur l'icône Programme dans la zone de notification du bureau. Le nom du mode actif s'affiche.

- 8 Bouton de réglage du volume** Appuyez sur ce bouton pour désactiver/réactiver le son.

- 9 Pavé numérique (Y580)** pour plus de détails, voir « Utilisation du clavier », page 4..

- 10 Pavé tactile** Le pavé tactile fonctionne comme une souris conventionnelle.

Remarque :

- Vous pouvez activer/désactiver le pavé tactile à l'aide de la combinaison de touches **Fn** + .
- Lorsque le voyant du pavé tactile s'allume, le pavé tactile est activé.

- 11 Boutons du pavé tactile** La fonction sur le côté gauche/droit correspond au bouton de la souris gauche/droit d'une souris conventionnelle.

Chapitre 1. Découverte de l'ordinateur

■ Utilisation du clavier

Le clavier standard de votre ordinateur incorpore un pavé numérique et des touches de fonction.

■ Pavé numérique

Y480

Le clavier dispose de touches qui, lorsqu'elles sont activées, fonctionnent comme un pavé numérique à 10 touches. Pour activer ou désactiver le pavé numérique, appuyez sur **Fn + F8**.

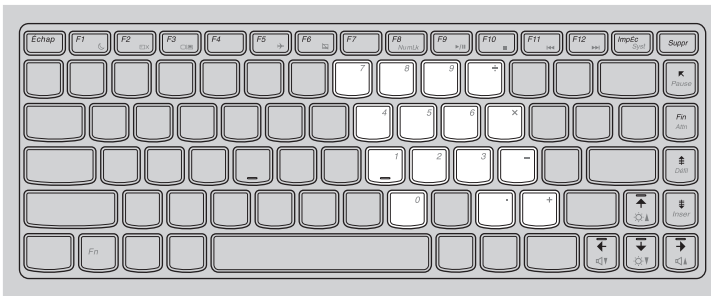

Y580

Le clavier dispose d'un pavé numérique indépendant. Pour activer ou désactiver le pavé numérique, appuyez sur la touche **Num Lock**.

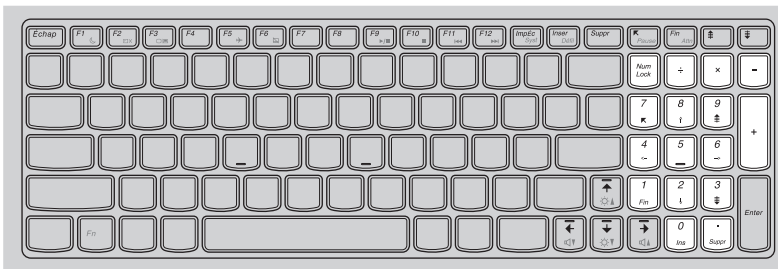

Remarque : le voyant Num Lock s'allume lorsque le pavé numérique est activé.

■ Combinaisons de touches de fonction

Les touches de fonction permettent de modifier instantanément certaines fonctionnalités du système. Pour utiliser cette fonction, maintenez enfoncée la touche **Fn** **1** ; appuyez ensuite sur l'une des touches de fonction **2** .

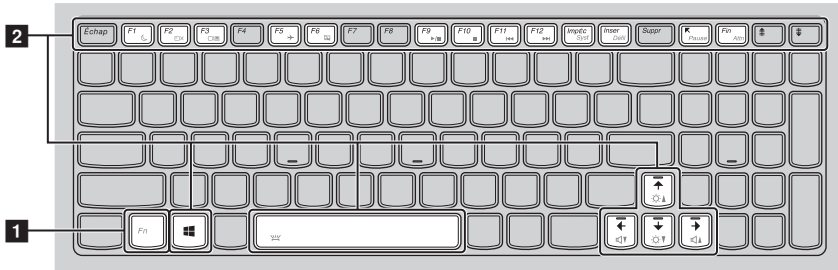

Chapitre 1. Découverte de l'ordinateur

Vous trouverez ci-dessous la description des fonctionnalités relatives à chaque touche de fonction.

Fn + F1 :	Permet de mettre l'ordinateur en veille.
Fn + F2 :	Permet d'activer/de désactiver le rétroéclairage de l'écran LCD.
Fn + F3 :	Permet d'ouvrir l'interface pour que le commutateur d'affichage sélectionne cet ordinateur portable ou un écran externe.
Fn + F5 :	Permet d'activer/de désactiver le mode avion.
Fn + F6 :	Permet d'activer/de désactiver le pavé tactile.
Fn + F8 (Y480) :	Permet d'activer/de désactiver le pavé numérique.
Fn + F9 :	Permet de démarrer/d'interrompre la lecture de Windows Media Player.
Fn + F10 :	Permet d'arrêter la lecture de Windows Media Player.
Fn + F11 :	Permet de passer à la piste précédente.
Fn + F12 :	Permet de passer à la piste suivante.
Fn + Inser (Y580) : Fn + ⌵ (Y480) :	Permettent d'activer/de désactiver l'arrêt du défilement.
Fn + ImpÉc :	Permet d'activer la demande système.
Fn + ⌫ :	Permet d'activer la fonction de pause.
Fn + Fin :	Permet d'activer la fonction d'arrêt.
Fn + ⌵ (Y480) :	Permet d'activer la fonction d'insertion.
Fn + ↑ / ↓ :	Permet d'augmenter/de diminuer la luminosité de l'écran.
Fn + → / ← :	Permet d'augmenter/de baisser le volume sonore.
Fn + Espace (sur certains modèles uniquement) :	Permet d'activer/de désactiver le rétroéclairage du clavier.

■ ■ Vue de gauche

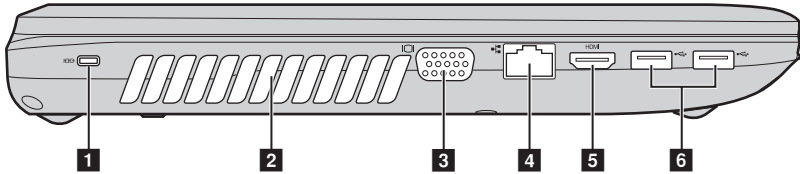

- 1 Logement Kensington** Ce logement permet d'installer un dispositif de sécurité (non fourni). Vous pouvez installer un antivol sur votre ordinateur afin de le protéger contre tout déplacement non autorisé. Pour plus de détails sur l'installation d'un dispositif de sécurité, reportez-vous aux instructions fournies avec ce dernier lors de l'achat.

Remarque :

- Avant d'acheter un antivol, vérifiez qu'il est compatible avec ce type de dispositif de sécurité.
- Il vous incombe d'évaluer, de sélectionner et d'installer les dispositifs de verrouillage et de sécurité. Lenovo ne porte aucun jugement et n'assure aucune garantie sur le fonctionnement, la qualité ou les performances de tels dispositifs.

- 2 Grilles de ventilation** Permettent de dissiper la chaleur interne.

Remarque : vérifiez qu'aucune des grilles de ventilation n'est obstruée, car cela pourrait provoquer une surchauffe de l'ordinateur.

- 3 Port VGA** Permet de connecter des dispositifs d'affichage externes.

- 4 Port RJ-45** Ce port permet de connecter l'ordinateur à un réseau Ethernet.

- 5 Port HDMI** Permet le raccordement de dispositifs dotés d'une entrée HDMI, comme un téléviseur ou un écran.

- 6 Port USB** Permet de raccorder un périphérique USB.

Remarque :

- Le port bleu prend en charge USB 3.0.
- pour plus de détails, voir « Raccordement de périphériques USB », page 8.

Chapitre 1. Découverte de l'ordinateur

■ Raccordement de périphériques USB

Votre ordinateur est fourni avec deux ports USB compatibles avec les périphériques USB.

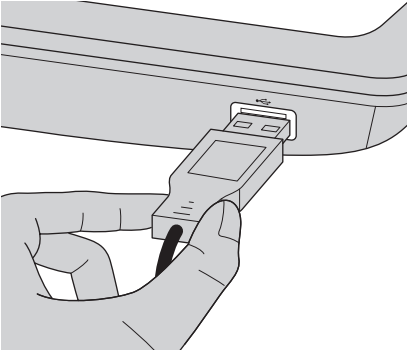

La première fois que vous branchez un périphérique USB sur un port USB de votre ordinateur, Windows installe automatiquement un pilote pour ce périphérique. Une fois le pilote installé, vous pouvez débrancher et rebrancher le périphérique sans passer par des étapes supplémentaires.

Remarque : en général, Windows détecte tout nouveau périphérique après son branchement, et installe le pilote automatiquement. Cependant, certains périphériques peuvent nécessiter que vous installiez le pilote avant le branchement. Vérifiez la documentation fournie par le fabricant du périphérique avant de le brancher.

Avant de débrancher un périphérique de stockage USB, assurez-vous que l'ordinateur a terminé le transfert de données par le biais de ce périphérique. Cliquez sur l'icône **Supprimer le périphérique en toute sécurité** de la zone de notification Windows pour retirer le périphérique avant de le débrancher.

Remarque : si votre périphérique USB utilise un cordon d'alimentation, branchez le périphérique à une source d'alimentation avant son branchement. Sinon, le périphérique pourrait ne pas être reconnu.



■ Connexion d'un périphérique *Bluetooth*

Si votre ordinateur dispose d'un adaptateur *Bluetooth* intégré, il peut se connecter et transférer des données sans fil à d'autres périphériques compatibles *Bluetooth*, notamment des ordinateurs portables, des PDA et des téléphones portables. Vous pouvez transférer des données entre ces périphériques sans câble jusqu'à une portée de 10 mètres en champ ouvert.

Remarque : la portée maximale peut varier en présence d'interférences et de barrières de transmission. Pour optimiser la vitesse de connexion, placez le périphérique aussi près que possible de votre ordinateur.

Activation des communications *Bluetooth* sur votre ordinateur

Pour activer les fonctions *Bluetooth*, procédez comme suit :

- Appuyez sur  pour désactiver le mode avion.
- Ouvrez les Charms (boutons), puis sélectionnez **Paramètres**  →  pour ouvrir la page de configuration du réseau. Faites ensuite basculer le mode avion sur **désactivé**.

Remarque :

- Lorsque vous n'avez pas besoin d'utiliser la fonction *Bluetooth*, désactivez-la afin de prolonger l'autonomie de la batterie.
- Vous devez coupler le périphérique compatible *Bluetooth* avec votre ordinateur avant de pouvoir transférer des données de l'un à l'autre. Lisez la documentation fournie avec le périphérique compatible *Bluetooth* pour plus de détails sur la manière de coupler ce périphérique avec votre ordinateur.

■ Vue de droite

■ Y480

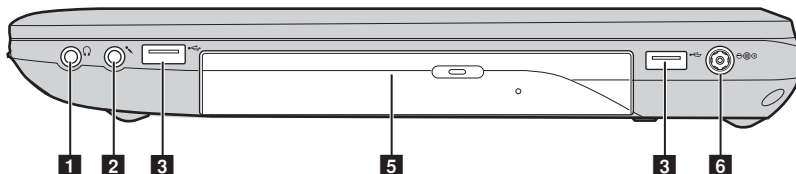

■ Y580

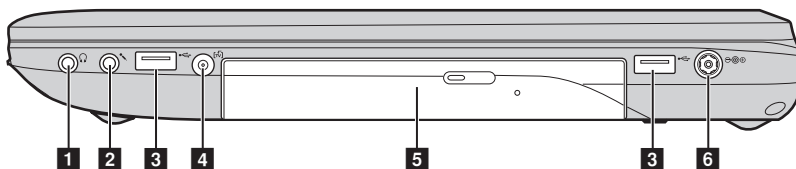

- 1** **Prise pour casque d'écoute** Permet de raccorder un casque externe.

ⓘ **Attention :**

- L'écoute de musique à un volume élevé pendant une période prolongée peut provoquer des troubles de l'audition.

- 2** **Prise pour microphone** Permet de raccorder un microphone externe.

- 3** **Port USB** Permet de raccorder un périphérique USB.

Remarque :

- Le port bleu prend en charge USB 3.0.
- pour plus de détails, voir « Raccordement de périphériques USB », page 8.

- 4** **Prise d'entrée TV (sur certains modèles uniquement)** Permet de raccorder une antenne de télévision externe.



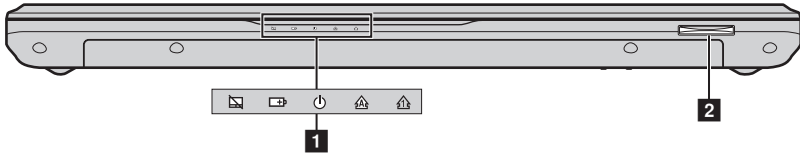

- 5** **Lecteur de disque optique** Permet de lire/graver des disques optiques.

- 6** **Prise de l'adaptateur secteur** Raccordez l'adaptateur secteur ici.

■ ■ Vue de face



1 Voyants d'état du système

- Voyant du pavé tactile 
- Voyant d'état de la batterie 
- Voyant d'alimentation 
- Voyant de verrouillage des majuscules 
- Voyant de verrouillage numérique 

2 Logement pour cartes mémoire

Permet de connecter des cartes mémoire (non fournies).

Chapitre 1. Découverte de l'ordinateur

■ Utilisation de cartes mémoire (non fournies)

Votre ordinateur prend en charge les types de cartes mémoire suivants :

- Carte Secure Digital (SD)
- Carte Secure Digital PRO (SD PRO)
- MultiMediaCard (MMC)
- Memory Stick (MS)
- Memory Stick PRO (MS PRO)
- Carte xD-Picture (xD)

Remarque :

- Insérez *une seule* carte à la fois dans le logement.
- Ce lecteur de cartes ne prend pas en charge les périphériques SDIO (tels que SDIO Bluetooth, entre autres).

Insertion d'une carte mémoire

- ➊ Poussez la carte de protection jusqu'à ce que vous entendiez un déclic. Ensuite, tirez délicatement la carte de protection du logement.

Remarque : la carte de protection permet d'éviter que de la poussière ou des petites particules pénètrent à l'intérieur de l'ordinateur lorsque vous n'utilisez pas le logement de la carte mémoire. Conservez la carte de protection pour un usage ultérieur.

- ➋ Faites glisser la carte mémoire jusqu'à ce qu'elle se mette en place.

Retrait d'une carte mémoire

- ➌ Poussez la carte mémoire jusqu'à ce que vous entendiez un déclic.
- ➍ Retirez délicatement la carte mémoire du logement.

Remarque : avant de retirer la carte mémoire, désactivez-la à l'aide de l'utilitaire Retirer le périphérique en toute sécurité et Éjecter le média de Windows afin d'éviter d'endommager les données qu'elle contient.

■ ■ Vue de dessous

■ Y480

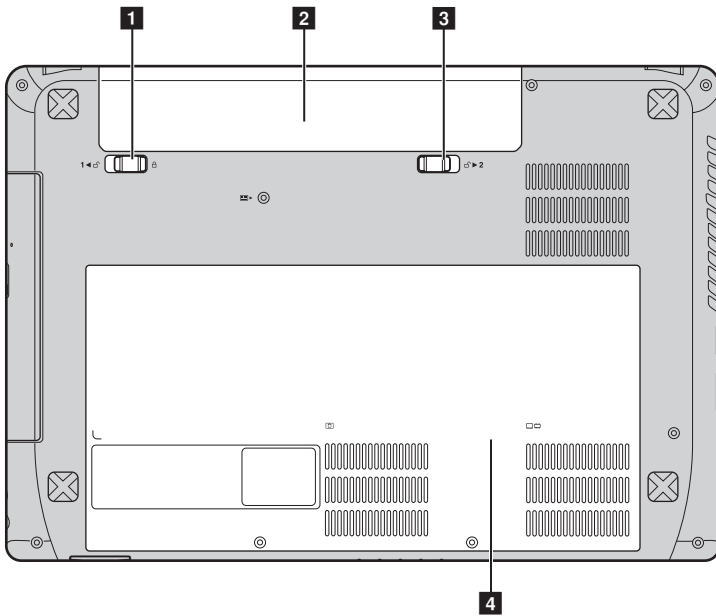

Chapitre 1. Découverte de l'ordinateur

■ Y580

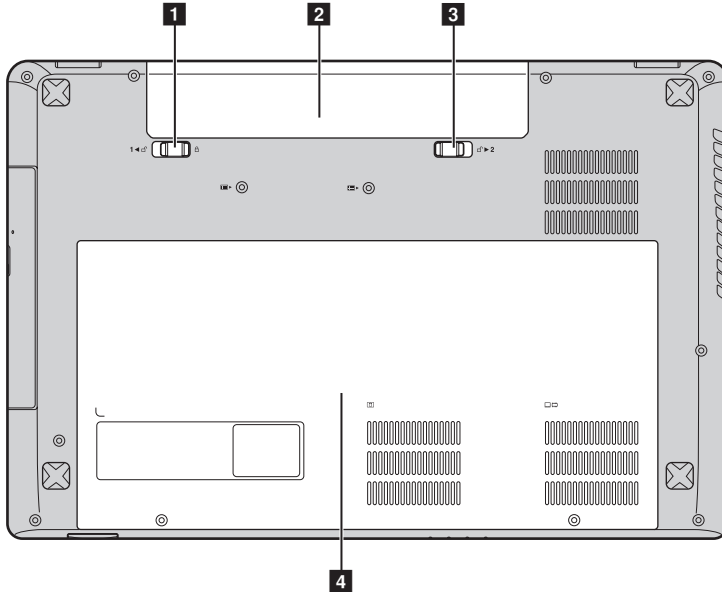

- 1 Loquet de la batterie (manuel)** Utilisez le loquet manuel de la batterie pour maintenir la batterie en place.
- 2 Batterie**
- 3 Loquet de la batterie (à ressort)** Le loquet à ressort de la batterie permet de maintenir en place la batterie.
- 4 Compartiment d'insertion du disque dur/de la carte mémoire/de la carte Mini PCI Express**

Chapitre 2. Commencer à utiliser Windows 8

■ ■ Configuration initiale du système d'exploitation

Il est possible que vous deviez configurer le système d'exploitation lors de sa première utilisation. Le processus de configuration peut inclure les procédures suivantes :

- Acceptation du contrat de licence de l'utilisateur final
- Configuration de la connexion Internet
- Enregistrement du système d'exploitation
- Création d'un profil utilisateur

■ ■ Interface du système d'exploitation

Windows 8 est fourni avec deux interfaces utilisateur principales : l'écran Démarrer et le bureau Windows.

Pour passer de l'écran Démarrer au bureau Windows, procédez comme suit :

- Sélectionnez la mosaïque Bureau Windows sur l'écran Démarrer.
- Appuyez sur la touche Windows + D.

Pour passer du bureau à l'écran Démarrer, procédez comme suit :

- Sélectionnez **Démarrer**  à partir des boutons.
- Déplacez le curseur vers le coin inférieur gauche, puis sélectionnez la miniature de l'écran Démarrer lorsqu'elle s'affiche.

Écran Démarrer

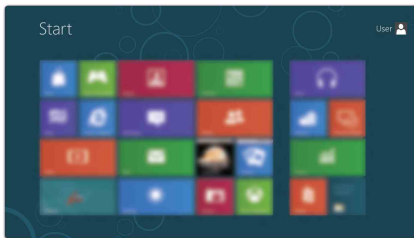

Bureau



■ ■ Les boutons

Les cinq boutons offrent de nouveaux moyens plus rapides pour effectuer de nombreuses tâches de base, et sont toujours disponibles quelle que soit l'application utilisée.

Pour afficher les boutons, effectuez l'une des opérations suivantes :

- Déplacez le curseur vers le coin supérieur droit ou inférieur droit jusqu'à ce que la barre des boutons s'affiche.
- Appuyez sur la touche Windows + C.

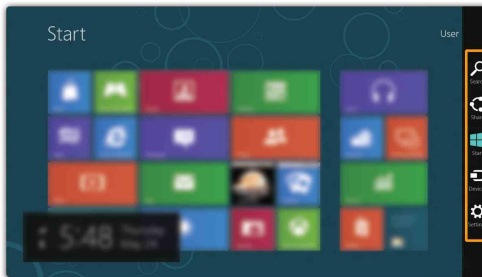

Bouton Rechercher

Le bouton **Rechercher** est un nouveau moyen puissant de trouver ce que vous recherchez, y compris des applications, des paramètres et des fichiers.

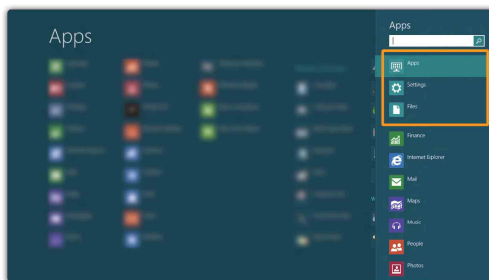

Bouton Partager

Le bouton **Partager** vous laisse envoyer des liens, des photos, et plus encore à vos amis et réseaux sociaux sans quitter l'application que vous utilisez.

Bouton Démarrer

Le bouton **Démarrer** est un moyen rapide de vous rendre à l'écran Démarrer.

Bouton Périphériques

Le bouton **Périphériques** vous permet de connecter ou d'envoyer des fichiers à des périphériques externes, y compris à des appareils photo numériques, des téléviseurs ou des imprimantes.

Bouton Paramètres

Le bouton **Paramètres** vous permet d'effectuer des tâches de base, telles que le réglage du volume ou la mise hors tension de l'ordinateur. Vous pouvez par ailleurs contrôler le Panneau de configuration à l'aide du bouton **Paramètres** lorsque vous vous trouvez sur l'écran Bureau.

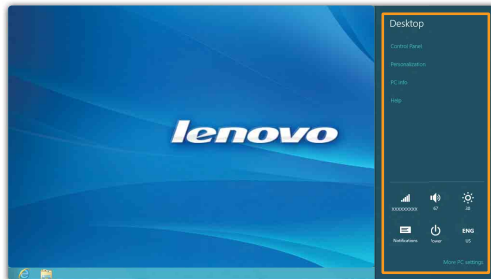

■ ■ Mise en veille et arrêt de l'ordinateur



Lorsque vous avez terminé de travailler avec votre ordinateur, vous pouvez le mettre en veille ou l'éteindre.

■ Mise en veille de l'ordinateur

Si vous vous éloignez de votre ordinateur pour un court moment, mettez-le en veille.

Lorsque l'ordinateur est en veille, il est possible de l'activer à nouveau en évitant le processus de démarrage.

Pour mettre l'ordinateur en mode veille, effectuez l'une des opérations suivantes :

- Fermez l'écran
- Appuyez sur le bouton de mise sous tension.
- Ouvrez les boutons, puis sélectionnez **Paramètres**  → **Alimentation**  → **Veille**.

Remarque : attendez que le voyant d'alimentation commence à clignoter (ce qui indique que l'ordinateur est en mode de veille) avant de déplacer votre ordinateur. Déplacer votre ordinateur alors que le disque dur tourne peut endommager le disque dur, ce qui risque de provoquer une perte des données.

Pour quitter le mode veille, effectuez l'une des opérations suivantes :

- Appuyez sur le bouton de mise sous tension.
- Appuyez sur n'importe quelle touche.

■ Mise hors tension de l'ordinateur

Si vous n'utilisez plus votre ordinateur pendant une longue période, mettez-le hors tension.
Pour mettre votre ordinateur hors tension :

- 1 Ouvrez les boutons, puis sélectionnez **Paramètres**  .

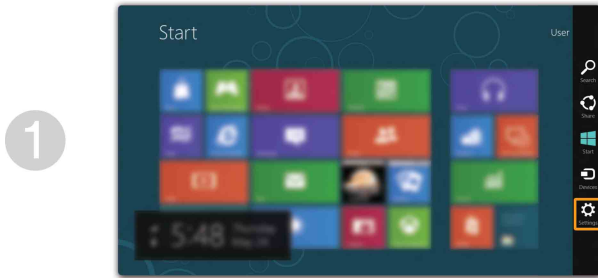

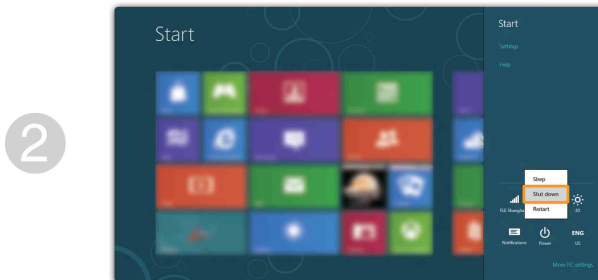

- 2 Sélectionnez **Alimentation**  → Arrêt.



■ ■ Connexion au réseau LAN sans fil

Activation d'une connexion sans fil

Pour activer les fonctions sans fil, effectuez l'une des opérations suivantes :

- Appuyez sur  pour désactiver le mode Avion.
- Ouvrez les boutons, puis sélectionnez **Paramètres**  →  pour ouvrir la page de configuration du réseau. Faites ensuite basculer le mode Avion sur **désactivé**.

Connexion à un réseau sans fil

Une fois le paramètre sans fil activé, l'ordinateur recherchera automatiquement les réseaux sans fil disponibles, puis les affichera dans la liste des réseaux sans fil. Pour se connecter à un réseau sans fil, cliquez sur le nom du réseau dans la liste, puis cliquez sur **Connecter**.

Remarque : certains réseaux nécessitent une clé de sécurité réseau ou d'une phrase de passe lors de la connexion. Pour se connecter à l'un de ces réseaux, demandez à l'administrateur réseau ou au fournisseur de service Internet (FSI) la clé de sécurité ou le mot de passe.

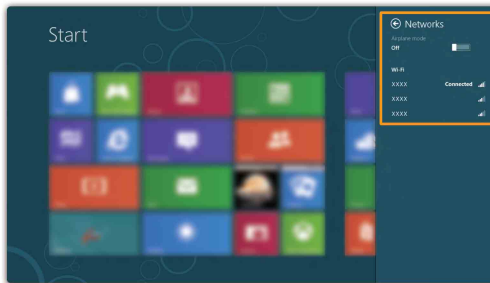

■ Aide et assistance

Si vous rencontrez des problèmes relatifs au système d'exploitation, reportez -vous au fichier d'aide et d'assistance de Windows. Pour ouvrir le fichier d'aide et d'assistance de Windows, effectuez l'une des actions suivantes :

- Sélectionnez le bouton **Paramètres**, puis sélectionnez **Aide**.
- Appuyez sur la touche Windows + **F1**.

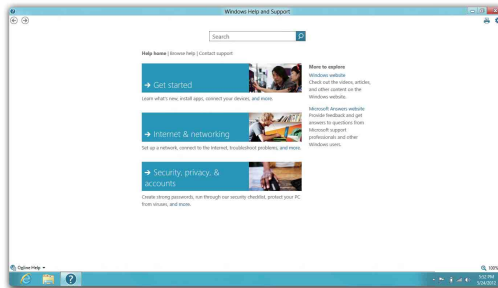

Vous pouvez lire le fichier d'aide et d'assistance de Windows sur votre ordinateur. Vous pouvez également obtenir une aide et une assistance en ligne en cliquant sur l'un des deux liens répertoriés sous **Autres ressources**.

Chapitre 3. Système Lenovo OneKey Recovery

Le système Lenovo OneKey Recovery est un logiciel conçu pour sauvegarder et restaurer votre ordinateur. Vous pouvez l'utiliser pour restaurer la partition du système vers son état d'origine en cas de défaillance du système. Vous pouvez également créer des sauvegardes utilisateur pour faciliter la restauration le cas échéant.

Remarque : pour pouvoir utiliser les fonctionnalités du système OneKey Recovery, votre disque dur est doté d'une partition cachée par défaut pour stocker un fichier image et les fichiers programme du système OneKey Recovery. La partition par défaut est cachée pour des raisons de sécurité et c'est la raison pour laquelle l'espace disque disponible est inférieur à la capacité spécifiée.

■ Sauvegarde de la partition du système

Vous pouvez sauvegarder la partition du système en un fichier image. Pour sauvegarder la partition du système :

- ➊ Appuyez sur le bouton Novo pour démarrer le système Lenovo OneKey Recovery.
- ➋ Cliquez sur **Sauvegarde système**.
- ➌ Sélectionnez un emplacement de sauvegarde et cliquez sur **Suivant** pour démarrer la sauvegarde.

Remarque :

- Vous pouvez choisir un emplacement de sauvegarde sur le lecteur de disque dur local ou sur un périphérique de stockage externe.
- Le processus de sauvegarde peut prendre du temps.
- Le processus de sauvegarde est uniquement disponible lorsque Windows est démarré normalement.

■ Restauration

Vous pouvez choisir de restaurer la partition du système vers son état d'origine ou vers un point de sauvegarde créé précédemment. Pour restaurer la partition du système :

- ➊ Appuyez sur le bouton Novo pour démarrer le système Lenovo OneKey Recovery.
- ➋ Cliquez sur **Récupération système**. L'ordinateur redémarre dans l'environnement de récupération.
- ➌ Suivez les instructions à l'écran pour restaurer la partition du système vers son état d'origine ou vers un point de sauvegarde créé précédemment.

Remarque :

- Le processus de récupération est irréversible. Assurez-vous de sauvegarder toutes les données que vous souhaitez enregistrer dans la partition du système avant d'entamer le processus de récupération.
- Le processus de récupération peut prendre du temps. Assurez-vous d'avoir branché l'adaptateur secteur à votre ordinateur pendant le processus de récupération.
- Les instructions ci-dessus doivent être suivies lorsque Windows peut être démarré normalement.

Si Windows ne peut pas être démarré, suivez les étapes ci-dessous pour faire démarrer le système Lenovo OneKey Recovery :

- ➊ Mettez l'ordinateur hors tension.
- ➋ Appuyez sur le bouton Novo. Dans le menu du bouton Novo, sélectionnez le système Lenovo OneKey Recovery, puis appuyez sur Entrée.

Chapitre 4. Résolution des problèmes

■ ■ Foire aux questions

Cette section répertorie les questions généralement posées par catégorie.

■ Recherche d'informations

Quelles sont les consignes de sécurité à suivre lorsque j'utilise mon ordinateur ?

Le *Guide de sécurité et d'informations générales* Lenovo fourni avec votre ordinateur contient des consignes de sécurité relatives à l'utilisation de votre ordinateur. Lisez et suivez toutes les consignes lorsque vous utilisez votre ordinateur.

Où puis-je obtenir les caractéristiques matérielles de mon ordinateur ?

Vous pouvez trouver les caractéristiques matérielles de votre ordinateur dans les brochures imprimées fournies avec votre ordinateur.

Où puis-je obtenir des informations sur la garantie ?

Concernant la garantie qui s'applique à votre ordinateur, y compris la période de garantie et le type de service de garantie, reportez-vous à la feuille de garantie limitée de Lenovo fournie avec votre ordinateur.

■ Pilotes et logiciel préinstallés

Où se trouvent les disques d'installation des logiciels préinstallés Lenovo (logiciels de bureau) ?

Les disques d'installation des logiciels préinstallés Lenovo ne sont pas fournis avec votre ordinateur. Si vous avez besoin de réinstaller les logiciels préinstallés, vous pouvez trouver le programme d'installation sur la partition D de votre disque dur. Si vous ne trouvez pas le programme d'installation à cet endroit, téléchargez-le depuis le site Web d'assistance client Lenovo.

Où puis-je trouver les pilotes des différents périphériques de mon ordinateur ?

Si votre ordinateur est préinstallé avec un système d'exploitation Windows, Lenovo fournit des pilotes pour les périphériques dont vous avez besoin sur la partition D de votre disque dur. Vous pouvez également télécharger les derniers pilotes depuis le site Web d'assistance client Lenovo.

■ Système Lenovo OneKey Recovery

Où se trouvent les disques de récupération ?

Les disques de récupération ne sont pas fournis avec l'ordinateur. Utilisez le système Lenovo OneKey Recovery si vous avez besoin de restaurer le système vers ses paramètres par défaut d'usine.

Que faire si la sauvegarde échoue ?

Si vous pouvez démarrer la sauvegarde mais qu'elle échoue pendant le processus de sauvegarde, essayez les étapes suivantes :

- 1 Fermez tous les programmes ouverts, puis relancez le processus de sauvegarde.
- 2 Vérifiez si le média de destination est endommagé. Sélectionnez un autre chemin et réessayez.

Chapitre 4. Résolution des problèmes

Quand dois-je rétablir les paramètres par défaut du système ?

Utilisez cette fonction lorsque le système d'exploitation n'arrive pas à démarrer. Si des données importantes se trouvent dans la partition du système, sauvegardez-les au préalable.

■ Utilitaire de configuration du BIOS

Qu'est-ce que l'utilitaire de configuration du BIOS ?

L'utilitaire de configuration du BIOS est un logiciel basé sur la mémoire morte. Il communique des informations de l'ordinateur de base et offre des options pour paramétrer les périphériques d'amorçage, la sécurité, le mode du matériel et d'autres préférences.

Comment puis-je démarrer l'utilitaire de configuration du BIOS ?

Pour démarrer l'utilitaire de configuration du BIOS :

- 1 Mettez l'ordinateur hors tension.
- 2 Appuyez sur le bouton Novo, puis sélectionnez **BIOS Setup (Configurer le BIOS)**.

Comment puis-je modifier le mode d'amorçage ?

Il existe deux modes d'amorçage : UEFI et Hérité. Pour modifier le mode d'amorçage, démarrez l'utilitaire de configuration du BIOS et configurez le mode d'amorçage sur UEFI ou Hérité dans le menu d'amorçage.

Quand faut-il modifier le mode d'amorçage ?

Le mode d'amorçage par défaut de votre ordinateur est le mode UEFI. Si vous avez besoin d'installer le système d'exploitation Windows hérité (système d'exploitation avec Windows 8) sur votre ordinateur, vous devez changer le mode d'amorçage sur Hérité. Le système d'exploitation Windows hérité ne peut pas être installé si vous ne modifiez pas le mode d'amorçage.

■ Assistance

Comment puis-je contacter le centre d'assistance ?

Consultez le « Chapitre 3. Assistance et service » du *Guide de sécurité et d'informations générales de Lenovo*.

■ ■ Résolution des problèmes

Problèmes liés à l'affichage

Lorsque je mets l'ordinateur sous tension, rien ne s'affiche à l'écran.

- Si l'écran est vide, vérifiez que :
 - La batterie est correctement installée.
 - L'adaptateur secteur est raccordé à l'ordinateur et le câble d'alimentation est correctement branché à une prise électrique en bon état.
 - L'ordinateur est sous tension. (Appuyez à nouveau sur le bouton de mise sous tension pour en avoir la confirmation.)
 - La mémoire est correctement installée.
- Si l'écran n'affiche toujours rien, faites réparer votre ordinateur.

Lorsque je mets mon ordinateur sous tension, seul un curseur blanc apparaît à l'écran.

- Restaurez la partition système à l'état initial ou à l'état de l'une des sauvegardes précédentes à l'aide du système OneKey Recovery. Si le problème persiste, faites réparer votre ordinateur.

Mon écran s'éteint alors que l'ordinateur est allumé.

- Il est possible que l'écran de veille, ou la gestion d'alimentation, soit activé(e). Pour désactiver l'écran de veille ou quitter le mode veille, effectuez l'une des actions suivantes :
 - Appuyez sur n'importe quelle touche.
 - Appuyez sur le bouton de mise sous tension.
 - Appuyez sur **Fn + F2** pour vérifier que le rétroéclairage de l'écran LCD a été désactivé.

Problèmes liés au mot de passe

J'ai oublié mon mot de passe.

- Si vous avez oublié votre mot de passe utilisateur, demandez à l'administrateur système de l'effacer.
- Si vous oubliez votre mot de passe d'accès au disque dur, le revendeur Lenovo n'est pas en mesure de réinitialiser le mot de passe ou de récupérer les données du disque dur. Vous devez confier votre ordinateur à un revendeur ou un représentant Lenovo afin qu'il remplace le disque dur. Vous devrez présenter votre preuve d'achat, et le remplacement des pièces et la main-d'œuvre vous seront facturés.
- Si vous oubliez votre mot de passe administrateur, aucun revendeur agréé Lenovo ne sera en mesure de le réinitialiser. Vous devrez confier votre ordinateur à un revendeur ou un représentant Lenovo afin qu'il remplace la carte mère. Vous devrez présenter votre preuve d'achat, et le remplacement des pièces et la main-d'œuvre vous seront facturés.

Chapitre 4. Résolution des problèmes

Problèmes liés à la mise en veille

Un message d'erreur indiquant une très faible charge de la batterie s'affiche et l'ordinateur s'arrête immédiatement.

- La charge de la batterie est faible. Connectez l'adaptateur secteur à l'ordinateur ou remplacez la batterie par une batterie chargée.

L'ordinateur entre en mode veille juste après le POST (auto-test de démarrage).

- Vérifiez que :
 - La batterie est chargée.
 - La température de fonctionnement est dans la plage admise. Consultez le « Chapitre 2. Informations d'utilisation et d'entretien » du *Guide de sécurité et d'informations générales de Lenovo*.

Remarque : si la batterie est chargée et que la température est dans la plage admise, faites réparer l'ordinateur.

L'ordinateur reste en mode veille et ne fonctionne pas.

- Si votre ordinateur est en mode veille, connectez l'adaptateur secteur à l'ordinateur, puis appuyez sur n'importe quelle touche ou sur le bouton de mise sous tension.
- Si le système ne quitte toujours pas le mode veille, il ne répond plus et vous ne pouvez pas mettre l'ordinateur hors tension. Réinitialisez l'ordinateur. Les données que vous n'avez pas enregistrées risquent d'être perdues. Pour réinitialiser l'ordinateur, appuyez et maintenez le bouton de mise sous tension enfoncé pendant au moins 4 secondes. Si l'ordinateur ne se réinitialise toujours pas, débranchez l'adaptateur secteur et retirez la batterie.

Problèmes liés à l'écran de l'ordinateur

L'écran est noir.

- Effectuez l'action suivante :
 - Si vous utilisez l'adaptateur secteur ou la batterie et si le voyant de la batterie que vous utilisez est allumé, appuyez sur la touche **Fn** + **↑** pour augmenter la luminosité de l'écran.
 - Si le voyant d'alimentation clignote, appuyez sur le bouton de mise sous tension pour quitter le mode Veille.
 - Si le problème persiste, suivez la procédure décrite dans la solution du problème « L'affichage est illisible ou déformé ».
 - Appuyez sur **Fn** + **F2** pour vérifier que le rétroéclairage de l'écran LCD a été désactivé.

L'affichage est illisible ou déformé.

- Vérifiez que :
 - Le pilote d'affichage est correctement installé.
 - La résolution de l'écran et la qualité des couleurs sont correctement définies.
 - Le type d'écran est correct.

Des caractères incorrects s'affichent à l'écran.

- Avez-vous installé le système d'exploitation ou les applications correctement ? S'ils ont été installés et configurés correctement, faites réparer l'ordinateur.

Problème lié au son

Aucun son n'est émis par le haut-parleur, même lorsque j'augmente le volume.

- Vérifiez que :
 - La fonction Muet n'est pas activée.
 - La prise audio mixte n'est pas utilisée.
 - Le périphérique de lecture sélectionné est bien Haut-parleurs.

Problèmes liés à la batterie

L'ordinateur s'arrête avant que le voyant de charge de la batterie n'indique que cette dernière est déchargée.

-ou-

L'ordinateur fonctionne après que le voyant de charge de la batterie indique que cette dernière est déchargée.

L'ordinateur ne fonctionne pas avec une batterie complètement chargée.

- Déchargez, puis rechargez la batterie.
- Le dispositif de protection contre les surtensions de la batterie est peut-être activé. Mettez l'ordinateur hors tension pendant une minute pour réinitialiser ce dispositif, puis remettez-le sous tension.

Problème lié au disque dur

Le disque dur ne fonctionne pas.

- Dans le menu **Boot (Amorçage)** de l'utilitaire de configuration du BIOS, assurez-vous que le disque dur figure bien sous **EFI/Boot device priority (priorité des périphériques de démarrage)**.

Problème lié au démarrage de l'ordinateur

Le système d'exploitation Microsoft® Windows ne démarre pas.

- Utilisez le système OneKey Recovery pour restaurer la partition système à l'état initial ou à l'état de l'une des sauvegardes précédentes. Pour obtenir de plus amples informations sur le système OneKey Recovery, consultez le «Chapitre 3. Système Lenovo OneKey Recovery», page 22.

Problème de sauvegarde

Il est impossible d'effectuer une sauvegarde.

- Vous n'utilisez pas un système d'exploitation Windows.
- L'espace est insuffisant pour stocker les données sauvegardées. Vous devez libérer davantage d'espace sur le périphérique de destination.

Autres problèmes

L'ordinateur ne répond pas.

- Pour mettre l'ordinateur hors tension, maintenez le bouton de mise sous tension enfoncé pendant au moins 4 secondes. Si le système ne réagit toujours pas, débranchez l'adaptateur secteur et retirez la batterie.
- Il est possible que votre ordinateur se verrouille automatiquement lorsqu'il entre en mode veille lors d'une communication. Désactivez le mode veille lorsque vous travaillez sur le réseau.

L'ordinateur ne démarre pas à partir du périphérique sélectionné.

- Reportez-vous au menu **Boot (Amorçage)** de l'utilitaire de configuration du BIOS. Assurez-vous que **EFI/Boot device priority (priorité des périphériques de démarrage)** dans l'utilitaire de configuration du BIOS est configuré de façon à ce que l'ordinateur démarre à partir du périphérique souhaité.
- Appuyez sur le bouton Novo lorsque l'ordinateur est éteint, puis sélectionnez **Boot Device Menu (Menu du périphérique d'amorçage)**. Sélectionnez ensuite le périphérique à partir duquel vous souhaitez que l'ordinateur démarre.

Chapitre 4. Résolution des problèmes

Le périphérique externe connecté ne fonctionne pas.

- Ne branchez ni ne débranchez les câbles de périphérique externe autres que des câbles USB quand l'ordinateur est sous tension, car vous risqueriez de l'endommager.
- Pour un périphérique USB gourmand en énergie, tel qu'un lecteur de disque optique USB, utilisez un adaptateur secteur externe. Dans le cas contraire, le périphérique risque de ne pas être reconnu ou le système peut s'arrêter.

Annexe. Instructions relatives aux unités remplaçables par l'utilisateur

Remarque :

- Les illustrations de ce chapitre représentent le modèle Lenovo IdeaPad Y580, sauf indication contraire.
- Les étapes décrites ci-après concernant la mise à niveau et le remplacement des périphériques sont communes aux modèles Y480 et Y580.
- Veillez à retirer la batterie avant d'effectuer le remplacement d'une pièce.

■ ■ Remplacement de la batterie

Remarque : utilisez uniquement la batterie fournie par Lenovo. Toute autre batterie pourrait s'enflammer ou exploser.

Pour remplacer la batterie, procédez comme suit :

- 1 Éteignez l'ordinateur. Débranchez l'adaptateur secteur et tous les câbles de l'ordinateur.
- 2 Fermez l'écran et retournez l'ordinateur.
- 3 Déverrouillez le loquet de la batterie **1**. Maintenez le loquet à ressort de la batterie en position de déverrouillage **2**, puis retirez la batterie dans la direction indiquée par la flèche **3**.

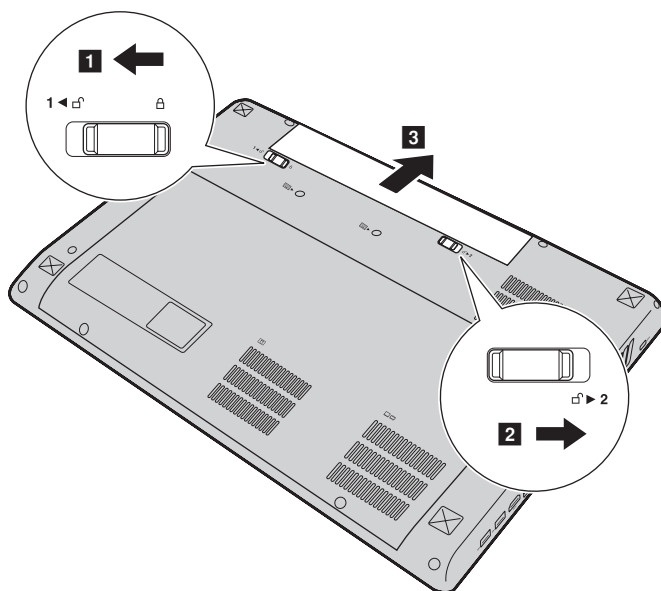

- 4 Installez une batterie à pleine charge.
- 5 Faites coulisser le loquet de la batterie en position de verrouillage.
- 6 Retournez de nouveau l'ordinateur.

Annexe. Instructions relatives aux unités remplaçables par l'utilisateur

- 7 Connectez l'adaptateur secteur et les câbles à l'ordinateur.

■ ■ Remplacement du disque dur

Vous pouvez augmenter la capacité de stockage de votre ordinateur en remplaçant le disque dur par un autre disque de capacité supérieure. Vous pouvez vous procurer un nouveau disque dur auprès de votre revendeur ou partenaire commercial Lenovo.

Remarque :

- Remplacez le disque dur uniquement en cas de mise à niveau ou de réparation. Les connecteurs et la baie du disque dur n'ont pas été conçus pour subir des changements ou des remplacements fréquents.
- Un disque dur en option ne contient aucun logiciel préinstallé.

Manipulation d'un disque dur

- Ne faites pas tomber le disque dur et ne le soumettez à aucun choc. Placez le disque dur sur une surface qui absorbe les chocs, par exemple sur un tissu doux.
- N'appuyez pas sur le couvercle du disque dur.
- Ne touchez pas le connecteur.

Le disque dur est extrêmement sensible. Toute manipulation incorrecte risque d'endommager le disque dur et d'entraîner la perte des données qu'il contient. Avant de retirer le disque dur, effectuez une copie de sauvegarde de toutes les informations qu'il contient, puis éteignez l'ordinateur. Ne retirez jamais le disque dur lorsque le système est en cours d'exécution.

Annexe. Instructions relatives aux unités remplaçables par l'utilisateur

Pour remplacer le disque dur, procédez comme suit :

- ❶ Éteignez l'ordinateur, puis déconnectez l'adaptateur secteur et tous les câbles de l'ordinateur.
- ❷ Fermez l'écran et retournez l'ordinateur.
- ❸ Retirez la batterie.
- ❹ Retirez le couvercle du compartiment du disque dur/de la carte mémoire/de la carte Mini PCI Express Card.
 - a. Desserrez les vis qui fixent le couvercle du compartiment ❶.
 - b. Enlevez le couvercle du compartiment ❷.

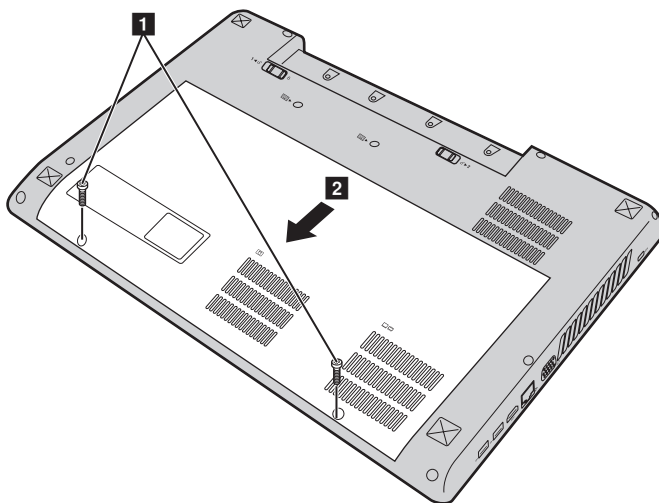

- ❺ Retirez les vis ❸ qui maintiennent le cadre en place.

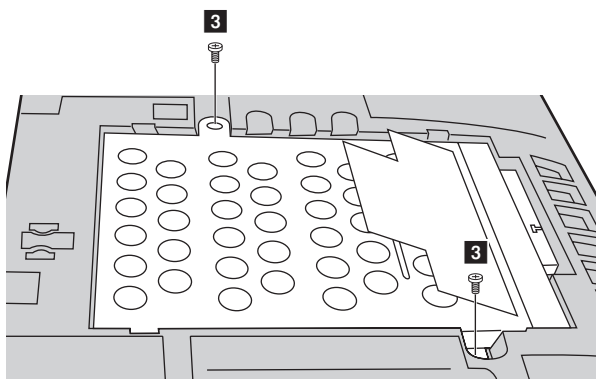

Annexe. Instructions relatives aux unités remplaçables par l'utilisateur

- ⑥ Enlevez le disque dur, qui se trouve dans un cadre métallique ④.

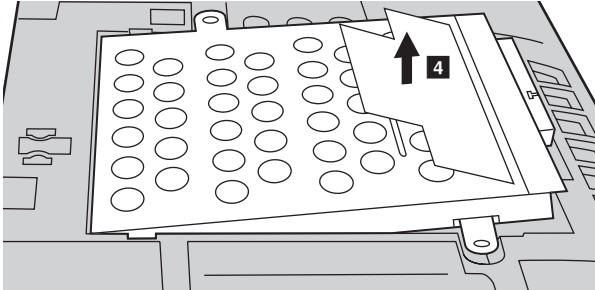

- ⑦ Retirez les vis, puis ôtez le cadre métallique du disque dur.
- ⑧ Placez le cadre métallique sur le nouveau disque dur, puis serrez les vis.
- ⑨ Placez délicatement le disque dur dans la baie en veillant à ce que la languette soit dirigée vers le haut et que les connecteurs soient face à face, puis appuyez fermement dessus.
- ⑩ Remettez en place les vis qui fixent le cadre.
- ⑪ Remplacez le couvercle du compartiment et serrez les vis.
- ⑫ Réinstallez la batterie.
- ⑬ Retournez de nouveau l'ordinateur. Reconnectez l'adaptateur secteur et tous les câbles de l'ordinateur.

■ ■ Remplacement de la mémoire

Vous pouvez augmenter la quantité de mémoire de votre ordinateur en installant un module de mémoire à accès direct synchrone à double vitesse de transfert de troisième génération (DDR3 SDRAM), disponible en option, dans le logement mémoire de votre ordinateur. Les modules DDR3 SDRAM sont disponibles dans plusieurs capacités.

Remarque : utilisez uniquement des types de mémoires prises en charge par votre ordinateur. Si vous n'installez pas correctement le module de mémoire optionnel ou si vous installez un module de mémoire non pris en charge, un signal sonore retentit lorsque vous essayez de démarrer l'ordinateur.

Pour installer un module DDR3 SDRAM, procédez comme suit :

- ❶ Touchez une table en métal ou un objet métallique mis à la terre pour réduire l'électricité de votre corps, car elle pourrait endommager le module DDR3 SDRAM. Ne touchez pas les extrémités de contact du module DDR3 SDRAM.
- ❷ Éteignez l'ordinateur. Déconnectez l'adaptateur secteur et tous les câbles de l'ordinateur.
- ❸ Fermez l'écran et retournez l'ordinateur.
- ❹ Retirez la batterie.
- ❺ Retirez le couvercle du compartiment du disque dur / de la carte mémoire / de la carte Mini PCI Express Card.
 - a. Desserrez les vis qui fixent le couvercle du compartiment ❶.
 - b. Enlevez le couvercle du compartiment ❷.

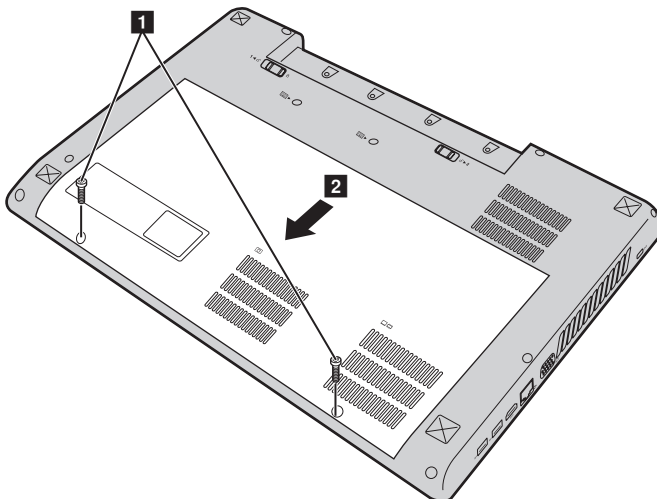

Annexe. Instructions relatives aux unités remplaçables par l'utilisateur

- ⑥ Si deux modules DDR3 SDRAM sont déjà installés dans le logement mémoire, ôtez l'un d'eux pour faire de la place au nouveau en appuyant simultanément sur les loquets à chaque extrémité du support. Assurez-vous de conserver l'ancien module DDR3 SDRAM pour un usage futur.

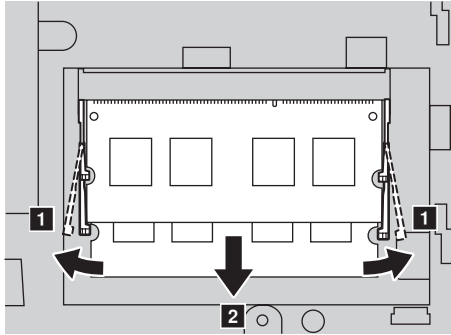

- ⑦ Alignez l'encoche du module DDR3 SDRAM avec la protubérance du support, puis insérez délicatement le module DDR3 SDRAM dans le support à un angle de 30 à 45°.
- ⑧ Poussez le module DDR3 SDRAM vers l'intérieur du support jusqu'à ce que les loquets à chaque extrémité soient en position fermée.

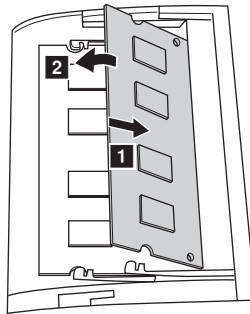

- ⑨ Remplacez le couvercle du compartiment et serrez les vis.
- ⑩ Réinstallez la batterie.
- ⑪ Retournez de nouveau l'ordinateur. Reconnectez l'adaptateur secteur et tous les câbles de l'ordinateur.

Remarque : si un seul module DDR3 SDRAM est utilisé sur l'ordinateur que vous réparez, la carte doit être installée dans SLOT-0 (**a** : logement inférieur) et non dans SLOT-1 (**b** : logement supérieur).

Annexe. Instructions relatives aux unités remplaçables par l'utilisateur

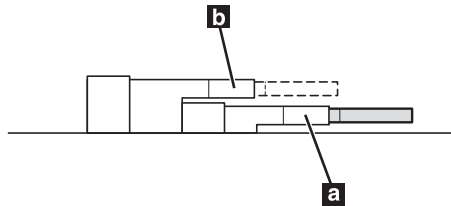

Pour vous assurer que le module DDR3 SDRAM est correctement installé, procédez ainsi :

- 1 Allumez l'ordinateur.
- 2 Maintenez enfoncée la touche **F2** lors du démarrage. L'écran du utilitaire de configuration du BIOS s'affiche. L'élément **System Memory (Mémoire virtuelle)** montre la quantité totale de mémoire installée sur votre ordinateur.

Annexe. Instructions relatives aux unités remplaçables par l'utilisateur

■ ■ Retrait du lecteur de disque optique

Pour retirer le lecteur de disque optique, procédez comme suit :

- ❶ Retirez le couvercle du compartiment du disque dur/de la carte mémoire/de la carte Mini PCI Express Card.
- ❷ Retirez les vis indiquées dans l'illustration ❶.
- ❸ Retirez délicatement le lecteur de disque optique ❷.

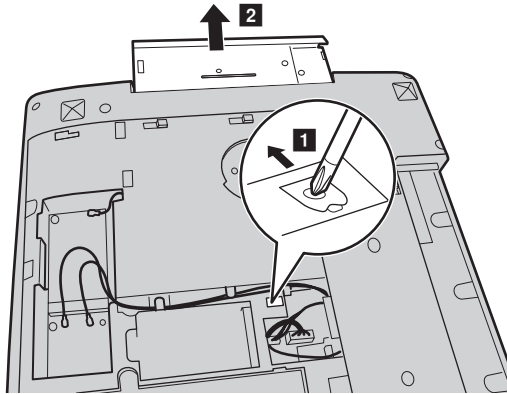

Le tableau suivant vous donne une liste des unités remplaçables par l'utilisateur (CRU) pour votre ordinateur et vous indique où trouver les instructions pour les remplacer.

	Guide d'installation	Guide de l'utilisateur
Adaptateur secteur	○	
Cordon d'alimentation de l'adaptateur secteur	○	
Batterie	○	○
Disque dur		○
Mémoire		○
Lecteur de disque optique		○

Marques

Les termes suivants sont des marques commerciales ou des marques déposées de Lenovo en France et/ou dans d'autres pays.

Lenovo
IdeaPad
OneKey

Microsoft et Windows sont des marques commerciales de Microsoft Corporation aux États-Unis et/ou dans d'autres pays.

D'autres noms d'entreprises, de produits ou de services peuvent être des marques commerciales ou des marques de service détenues par des tierces parties.

lenovo[®]

© Lenovo China 2012

V2.0_fr-FR