

LISTO

Notice d'utilisation



LA TNT GRATUITE
PAR LE SATELLITE



ôter HD1

VOTRE ÉDITION RÉGIONALE

disponible sur
ASTRA

**TERMINAL DE RECEPTION
TNT GRATUITE PAR SATELLITE**
■ AVEC CARTE D'ACCES TNTSAT

Terminal satellite SAT-152



CANAL **READY**



SOMMAIRE

| | |
|--|-----------|
| CONSIGNES DE SÉCURITÉ | 4 |
| CARACTÉRISTIQUES TECHNIQUES | 6 |
| CONTENU DE L'EMBALLAGE | 8 |
| DESCRIPTION DE L'APPAREIL | 8 |
| Description du panneau avant | 8 |
| Description du panneau arrière | 9 |
| LA TÉLÉCOMMANDE | 10 |
| Insertion des piles et portée de la télécommande | 11 |
| Orientation | 11 |
| BRANCHEMENTS | 12 |
| Branchements Vidéo | 12 |
| Branchements Audio | 14 |
| PREMIERE MISE EN FONCTION | 15 |
| NAVIGATION DANS LES MENUS..... | 17 |
| Installation | 17 |
| Configuration Système | 18 |
| Organisation chaînes | 20 |
| Avancé | 21 |
| Carte à puce | 22 |
| MISE À JOUR LOGICIELLE | 22 |
| MISE À JOUR DES CHAÎNES | 23 |
| REGARDER LA TÉLÉVISION | 23 |
| ENREGISTREMENT USB..... | 25 |
| GUIDE DE DÉPANNAGE | 26 |

Nous vous remercions d'avoir acheté ce produit. Afin de garantir un fonctionnement correct de l'appareil, veuillez lire attentivement cette notice avant la première utilisation.

CONSIGNES DE SÉCURITÉ

LISEZ ATTENTIVEMENT CES INSTRUCTIONS AVANT D'UTILISER L'APPAREIL ET CONSERVEZ LES POUR POUVOIR VOUS Y REPORTER ULTÉRIEUREMENT.



ATTENTION : POUR RÉDUIRE LES RISQUES D'INCENDIE OU DE CHOC ÉLECTRIQUE, N'OUVREZ PAS LE COUVERCLE OU LE PANNEAU ARRIÈRE.

Aucune pièce de cet appareil ne peut être réparée ou remplacée par l'utilisateur. Confiez les réparations et l'entretien exclusivement à un personnel qualifié. Tout démontage de l'appareil entraînera l'annulation de la garantie.



Le symbole de l'éclair dans un triangle équilatéral attire l'attention de l'utilisateur sur la présence, dans le boîtier de l'appareil, d'une tension élevée, non isolée, dont l'amplitude pourrait être suffisante pour constituer un risque de décharge électrique sur les personnes.



Le point d'exclamation inscrit dans un triangle équilatéral attire l'attention de l'utilisateur sur la présence de consignes de sécurité importantes de fonctionnement ou de maintenance (entretien courant) dans la notice accompagnant l'appareil.

ATTENTION : NE DÉMONTÉZ PAS ET N'ESSAYEZ PAS D'OUVRIRE VOTRE APPAREIL CAR L'OUVERTURE ET LE RETRAIT DU BOÎTIER POURRAIENT VOUS EXPOSER A DES TENSIONS DANGEREUSES ET A D'AUTRES DANGERS. CONSULTEZ VOTRE CENTRE DE SERVICES APRÈS-VENTE POUR TOUTE DEMANDE DE RÉPARATION OU DE REMPLACEMENT DE PIÈCE.

ATTENTION : AFIN D'ÉVITER TOUT RISQUE D'ÉLECTROCUTION, VEUILLEZ INSÉRER CORRECTEMENT LA FICHE DANS LA PRISE MURALE.

Avant de brancher votre appareil, assurez-vous que la tension électrique de votre domicile correspond à celle indiquée sur la plaque signalétique de l'appareil et de l'adaptateur secteur.

Branchez l'adaptateur sur une prise secteur facilement accessible. Le câble d'alimentation constitue le seul moyen de débrancher l'appareil totalement de l'alimentation secteur. Pour être certain que l'appareil n'est plus alimenté, ce câble doit être débranché de la prise murale.

Lorsque vous débranchez l'adaptateur secteur, tirez-le toujours au niveau de la fiche, ne tirez pas sur le câble lui-même.

Veillez à ce que le cordon d'alimentation ne puisse être écrasé ou coincé, en particulier au niveau des fiches, des prises de courant et au point de raccordement de l'appareil.

Veillez à positionner le cordon d'alimentation de telle sorte qu'il soit impossible de marcher ou de trébucher dessus.

Veillez à débrancher l'appareil de la prise de courant en cas d'orage ou de non utilisation prolongée.

Si votre appareil fonctionne de manière inhabituelle, et particulièrement s'il émet des sons ou des odeurs qui vous paraissent anormaux, débranchez-le immédiatement et faites-le examiner par un réparateur qualifié.

Cet appareil est destiné à un usage domestique uniquement et à l'intérieur d'une habitation. N'utilisez l'appareil que comme indiqué dans cette notice d'utilisation.

Si le câble d'alimentation est endommagé, il doit être remplacé par votre revendeur, son service après-vente ou une personne de qualification similaire afin d'éviter un danger. Une maintenance est nécessaire dans les cas suivants :

- lorsque le cordon d'alimentation ou la fiche est endommagé(e),
- lorsque du liquide a été renversé ou des objets ont

Disposition de l'appareil

Veillez à installer l'appareil sur une surface plane et stable.

N'exposez pas l'appareil à la lumière directe du soleil et tenez-le éloigné des sources de chaleur comme les radiateurs, les appareils de chauffage, les fours et autres appareils produisant de la chaleur.

Ne placez pas sur l'appareil des sources de flammes nues, telles que des bougies allumées.

Cet appareil ne doit pas être exposé à des gouttes ou à des éclaboussures d'eau. Ne placez pas d'objets remplis d'eau, tels que des vases, sur l'appareil.

N'utilisez jamais cet appareil près de l'eau, par exemple près d'une baignoire, d'un évier, d'un bac à lessive, dans un sous-sol humide, près d'une piscine ou de toute autre source d'humidité.

Nettoyage de l'appareil

- Débranchez le terminal de réception de la prise de courant avant tout nettoyage.
- Nettoyez-le uniquement à l'aide d'un chiffon doux et sec.
- Évitez l'usage d'aérosols autour de l'appareil.

Recyclage des piles de la télécommande

Ne jetez pas les piles avec les ordures ménagères. Afin de préserver l'environnement, débarrassez-vous des piles conformément aux réglementations en vigueur.



- été insérés dans l'appareil,
- si l'appareil a été exposé à la pluie ou à l'humidité,
- si l'appareil ne fonctionne pas normalement,
- si l'appareil est tombé ou qu'il a été endommagé de quelque façon que ce soit.

Cet appareil ne doit pas être utilisé par des enfants sans surveillance. Veillez à ce que les enfants ne jouent pas avec l'appareil.

N'utilisez jamais d'objets pointus pour accéder à l'intérieur de l'appareil.

Ne posez aucun objet sur l'appareil.

N'utilisez pas l'appareil dans un lieu excessivement chaud, froid, poussiéreux, moisi ou humide.

Laissez toujours un espace de ventilation d'au moins 10 cm autour de l'appareil.

Cet appareil doit être placé dans un endroit et dans une position qui ne nuit pas à sa bonne ventilation. Par exemple, ne placez pas l'appareil sur un lit, un canapé ou tout autre objet qui pourrait obstruer les orifices d'aération. Ne le placez pas dans un meuble fermé (tel qu'une bibliothèque ou un placard) qui empêcherait l'air de circuler par les orifices prévus à cet effet.

Veillez à ce qu'aucun objet ne tombe et qu'aucun liquide ne coule à l'intérieur de l'appareil par les ouvertures de ventilation.

Déposez-les dans votre conteneur à piles le plus proche ou rappez-les dans votre magasin.

- Ne rechargez jamais les piles non-rechargeables, ne démontez pas les piles, ne les jetez pas dans un feu.
- Ne les exposez pas à des températures élevées ou à la lumière directe du soleil.
- Ne les incinerez pas.

CARACTÉRISTIQUES TECHNIQUES

Tuner

- Frontal : DVB-S/DVB-S2
- Plage de fréquences d'entrée : 950-2150 MHz
- Niveau d'entrée RF : -65 ~ -25 dBm
- Impédance de signal d'entrée : 75 Ohms +/- 5%
- Puissance convertisseur : 13/18 V cc, 400 mA maxi, protégé contre les surcharges
- Versions DiSEqC : 1.0, 1.1

Sintoniseur

- Puissance LNB polarisation Vertical: 12.5 ~ 14 V DC
- Puissance LNB polarisation Horizontal: 17 ~ 19 V DC
- Maximum charge courante : 400 mA, surcharge protégée

Terminal

- Modulation : 8PSK, QPSK
- Débit de symboles d'entrée : 2~45 Ms/s
- Débit d'entrée : 60 Mbits/s maxi
- Signaux SCPC & MCPC des satellites à bande Ku

Sortie vidéo

- Résolution vidéo SD (Prises vidéo RCA et Péritels) : 720 x 576p
- Résolution vidéo HD (prise HDMI) : 1920 x 1080i; 1280 x 720p
- Format : 4:3, 16:9
- Aspect conversion: Letter Box, Pan&Scan

Sortie audio

- Vitesse d'échantillonnage : 32, 44,1, 48 kHz
- Modes audio : stéréo, mono

Interface USB

- USB 2.0 / PVR
- Connecteur type A
- Charge à 5 V / 500 mA (maximale)
- Lecture de vidéos : Uniquement les enregistrements effectués à partir du terminal de réception

Données générales

- Alimentation par adaptateur secteur
 - * Entrée : 100-240V, 50/60 Hz
 - * Sortie : 12V === 1,5A
- Puissance consommée : max. 18 W, typ. 10 W
- Consommation en veille : 1 W max.
- Température de fonctionnement : 0°C ~ +40 °C
- Température de stockage : -10°C ~ +50°C
- Gamme d'humidité de fonctionnement : 10~85% RH, Non-condensé
- Taille (L x D x H) : 210 x 136 x 42 mm
- Poids : 0,59 kg

- Terminal satellite MPEG-4 HD (1080i) pour recevoir les programmes diffusés en numérique en haute définition sur la TNT, en plus de ceux diffusés en simple définition.
- Installation rapide des chaînes de la TNT disponibles par satellite avec TNTSAT.
- Permet de recevoir la majorité des chaînes numériques disponibles en clair sur le satellite ASTRA (19,2 ° EST) et les autres satellites réceptionnés.*
- Réglage rapide en moins d'une minute des chaînes de votre opérateur.
- Lecteur de carte à puce intégré pour regarder les chaînes des opérateurs codés par Viaccess.
- Lecteur de carte Viaccess TNTSAT compatible CANAL READY.

- Terminal inopérant sans carte Viaccess TNTSAT ou CANAL READY valide insérée.
- La durée de validité de la carte TNTSAT est de 4 ans. Voir conditions de renouvellement au terme de ces 4 ans sur le site : www.tntsat.tv
- Permet la réception des chaînes en haute définition.
- Décrochage régional automatique des chaînes nationales avec choix de la région lors de l'installation initiale.
- Supporte la numérotation des canaux fournie par le diffuseur.
- Sorties Vidéo multiples : HDMI, Péritel (RGB, CVBS), Vidéo RCA.
- Capacité de 4000 canaux.
- Guide électronique des programmes à l'écran (EPG) avec informations sur les événements présents et à venir.*
- Mise à jour du logiciel par satellite.
- Affichage en façade du numéro de la chaîne et de l'heure en mode veille.
- Démarrage sur la dernière chaîne regardée.
- Classement des chaînes par la première lettre du nom de la chaîne.
- Fonction télétexte via le terminal.
- Sous-titres multilingues DVB et audio assistance.*
- Contrôle parental avec contrôle de l'âge en fonction du contenu des programmes.
- 4 listes de chaînes favorites (TV et radio).
- Menu à l'écran en français et en anglais (OSD).
- Sortie audio numérique coaxiale (S/PDIF).
- Entièrement compatible DVB-S2, supporte MPEG-2 et H.264.
- Sortie HDMI avec sélection pour 1080i, 720p ou 576p.
- 8 enregistrements programmables.
- Affichage du niveau de signal pour l'émetteur numérique.
- Terminal infrarouge séparé pour une grande liberté d'installation.
- Télécommande simple et facile à utiliser avec des touches de fonctions colorées.
- Respect de l'environnement : châssis en acier recyclable, fonction mise en veille automatique et interrupteur d'alimentation.

*Disponibilité selon le diffuseur.

CONTENU DE L'EMBALLAGE

- 1 terminal de réception
- 1 adaptateur secteur
- 1 télécommande
- 2 piles AAA
- 1 notice d'utilisation
- 1 carte d'accès TNTSAT

DESCRIPTION DE L'APPAREIL

Description du panneau avant

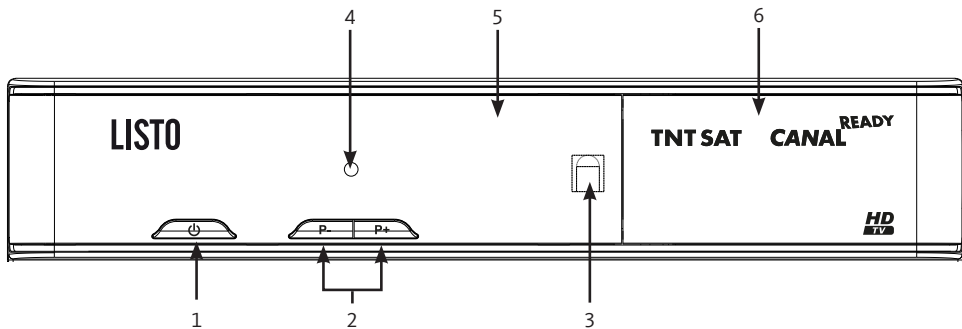





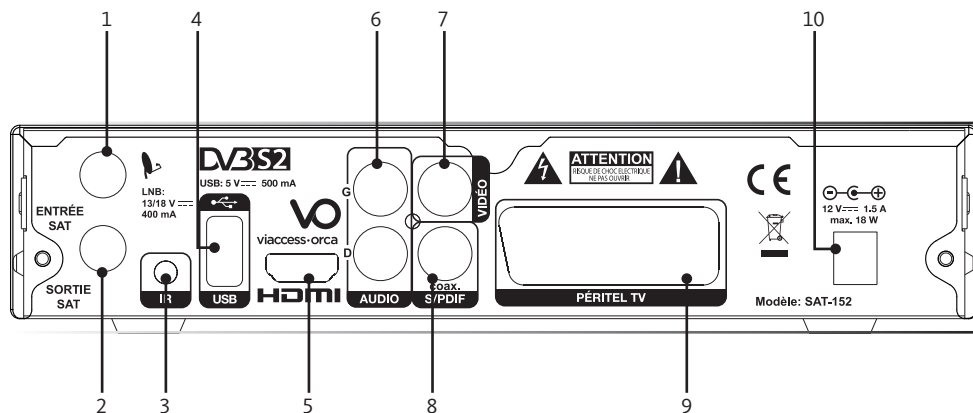



| | |
|---|---|
| 1 |  Touche marche/arrêt : Allumer / Mettre en veille l'appareil |
| 2 | Accéder à la chaîne suivante / à la chaîne précédente |
| 3 | Capteur de la télécommande |
| 4 | Témoin lumineux : rouge lorsque l'appareil est en mode veille |
| 5 | Afficheur LCD |
| 6 | Fente pour carte à puce : introduire la carte TNTSAT, puce vers le haut pour avoir accès aux chaînes |

Description du panneau arrière









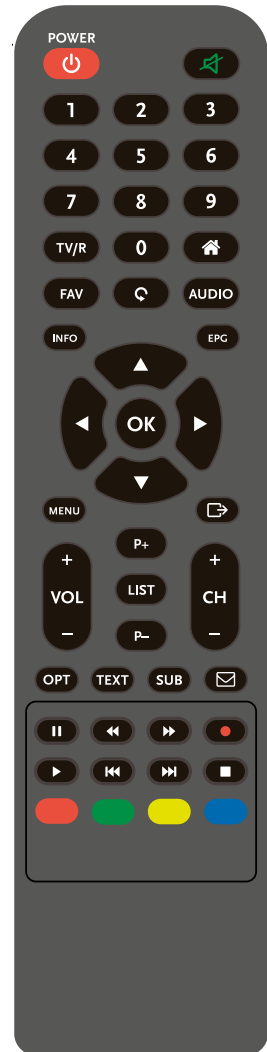

| | |
|----|--|
| 1 | Entrée SAT : Permet de brancher le câble coaxial de la parabole. |
| 2 | Sortie SAT : Permet de connecter un autre terminal (analogique ou numérique). |
| 3 | Prise infrarouge : Permet de relier votre terminal à un déport infrarouge (non fourni). |
| 4 | Port USB PVR : Permet de connecter un périphérique de stockage USB. |
| 5 | Prise HDMI : Permet de diffuser le signal vidéo en résolution HD vers votre téléviseur équipé d'une entrée HDMI. Cette connexion délivre le signal Audio et Vidéo sur un seul câble. |
| 6 | Prises audio (gauche et droite) : Permettent de relier votre terminal à votre téléviseur ou à un amplificateur audio analogique par un câble RCA. La fiche rouge correspond au canal audio gauche, et la fiche blanche au canal droit. |
| 7 | Prise vidéo : Permet de relier votre terminal à votre téléviseur par un câble RCA. |
| 8 | Sortie audio numérique S/PDIF : Sortie coaxiale permettant de raccorder votre terminal à l'entrée de votre ampli audio numérique. |
| 9 | Prise péritel TV : Permet de relier votre terminal à votre téléviseur avec un câble péritel. |
| 10 | Connecteur d'alimentation : Votre terminal fonctionne avec un adaptateur secteur 12V === 1,5A. |

LA TÉLÉCOMMANDE

| | |
|--|--|
|  | Allumer ou mettre en veille l'appareil. |
|  | Désactiver la sortie son de l'appareil. |
| 0 à 9 | Touches numériques. |
| TV/R | Basculer entre les modes TV et RADIO. |
|  | Touche inactive. |
| FAV | Afficher la liste des favoris. |
|  | Revenir à la chaîne précédente. |
| AUDIO | Afficher la liste des langues audio disponibles. |
| INFO | Afficher les informations sur la chaîne en cours. |
| EPG | Afficher le guide électronique des programmes. |
|   | Accéder au programme précédent ou suivant. Naviguer dans les différents sous-menus. |
|   | Augmenter ou diminuer le niveau sonore. Modifier les valeurs de réglage dans les différents sous-menus. |
| OK | Valider une option dans les menus. En l'absence de menu, afficher la liste des chaînes. |
| MENU | Afficher le menu principal. |
|  | Quitter le menu principal ou un sous-menu. Annuler la fonction en cours d'exécution. |
| + VOL - | Augmenter ou diminuer le volume du terminal. |
| P+ et P- | Accéder au programme précédent ou suivant. |
| + CH - | Accéder à la chaîne précédente ou suivante. |
| LIST | Afficher la liste des satellites installés. |
| OPT | Accéder aux réglages du format, de la taille de l'image de la résolution. |
| TEXT | Affiche la page de télétexte, si disponible. |



| | |
|---|--|
| SUB | Afficher la liste des langues de sous-titrage et les langues de télétexte disponibles. |
|  | Accéder aux messages de l'opérateur. |
|  | Démarrer la mise en pause du direct (Timeshifting). |
|  | Effectuer un retour rapide de la lecture en cours. |
|  | Effectuer une avance rapide de la lecture en cours. |
|  | Enregistrer le programme en cours sur un périphérique de stockage connecté. |
|  | Démarrer la lecture d'un fichier sélectionné. |
|  | Retourner à la piste précédente lors de la lecture d'un fichier. |
|  | Passer à la piste suivante lors de la lecture d'un fichier. |
|  | Arrêter la lecture d'un fichier sélectionné. |
| Rouge, verte, jaune, bleue | Touches de fonction. |

Insertion des piles et portée de la télécommande

- 1- Retirez le couvercle du compartiment à piles situé à l'arrière de la télécommande.
- 2 - Insérez deux piles de type AAA de 1,5V (fournies) en respectant les polarités (+/-).
- 3 - Refermez le couvercle.

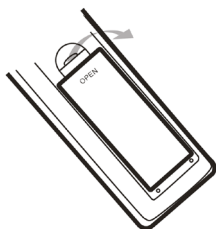

1- Ouvrez le couvercle

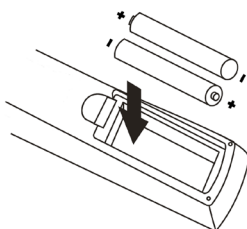

2- Insérez les piles

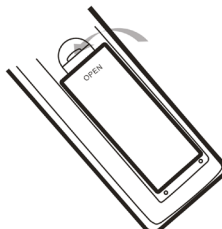

3- Remplacez le couvercle

- Utilisez uniquement le type de pile spécifié dans cette notice.
- Remplacez les piles lorsqu'elles sont usagées ou en cas de fuite.
- N'utilisez pas des piles neuves avec des piles anciennes, ou différents types de piles ensemble.
- Retirez les piles en cas de non utilisation prolongée de la télécommande.

Orientation

Orientez la télécommande vers le capteur infrarouge situé à l'avant du terminal de réception dans un angle de 60° pour que ce dernier reçoive les informations transmises.

- La portée de la télécommande est de 7 mètres.
- Assurez-vous qu'il n'y ait pas d'obstacles entre la télécommande et le capteur infrarouge et que la lumière du soleil ou une autre source lumineuse ne reflète pas dessus.

BRANCHEMENTS

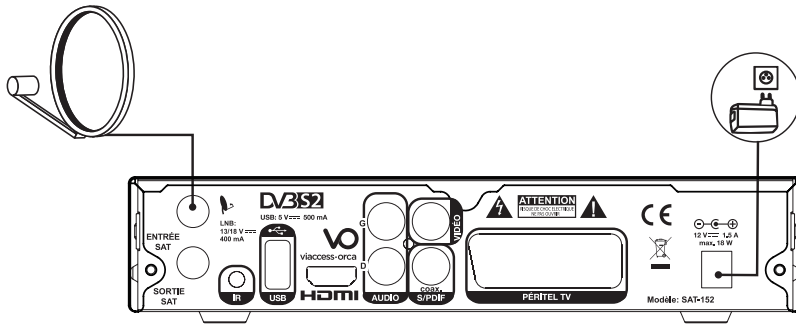

Votre parabole doit être orientée vers le satellite Astra à 19.2 Est. Demandez à votre revendeur d'orienter votre parabole sur ce satellite. Branchez un câble coaxial entre votre convertisseur LNB et le connecteur ENTRÉE IN de votre terminal.

Si vous raccordez votre terminal à un réseau de distribution local existant, vérifiez sur quelle entrée DiSEqC le satellite Astra 19.2 E est connecté.

Si vous connectez le terminal sur votre signal de réception existant, vérifiez sur quel connecteur DiSEqC votre entrée ASTRA 19.2 est connectée.

• Branchements Vidéo

Il existe 3 méthodes pour afficher l'image provenant du terminal sur votre téléviseur.

- Cordon vidéo Composite (Qualité moyenne).
- Cordon Péritel (Bonne qualité)
- Cordon HDMI (Excellente qualité).

CORDON VIDÉO COMPOSITE

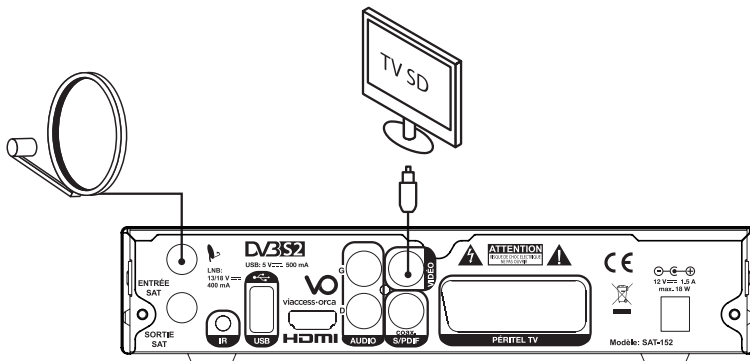

Connectez la sortie vidéo (jaune) de votre terminal à l'entrée vidéo jaune de votre téléviseur à l'aide d'un câble RCA (jaune).

CORDON PÉRITEL

Branchez le cordon sur la prise PERITEL TV située à l'arrière du terminal et sur la prise péritel de votre téléviseur.

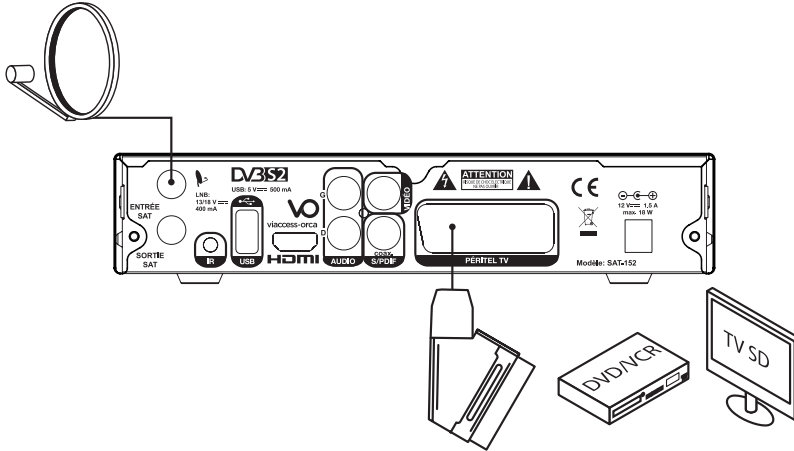

CORDON HDMI

Connectez la sortie HDMI du terminal à l'entrée HDMI du téléviseur avec un câble HDMI.

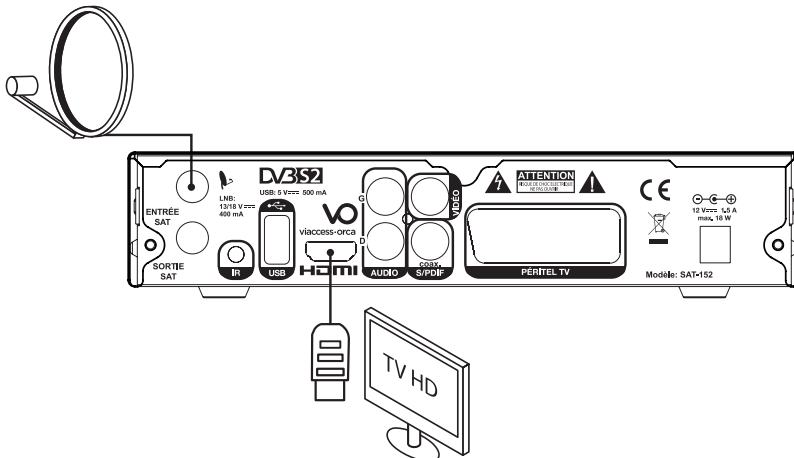

- **Branchements Vidéo**

SORTIES AUDIO ANALOGIQUES

Connectez les sorties audio rouge et blanche de votre terminal aux entrées audio de votre téléviseur à l'aide d'un câble RCA (rouge et blanc).

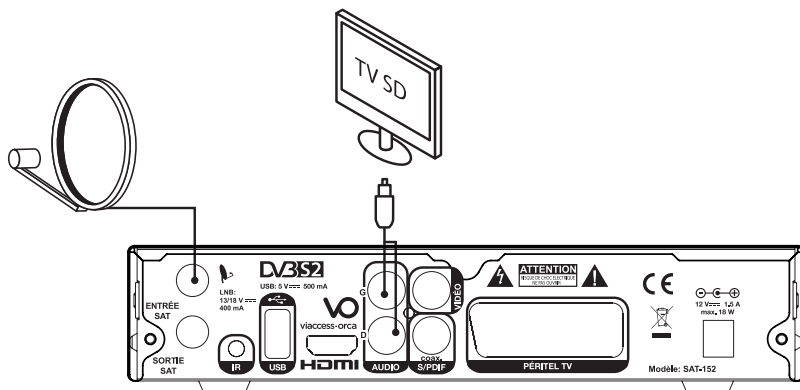

SORTIE COAXIALE NUMÉRIQUE

Raccordez le connecteur SPDIF situé à l'arrière du terminal à l'entrée correspondante de votre amplificateur audio (consultez la notice d'utilisation du fournisseur).

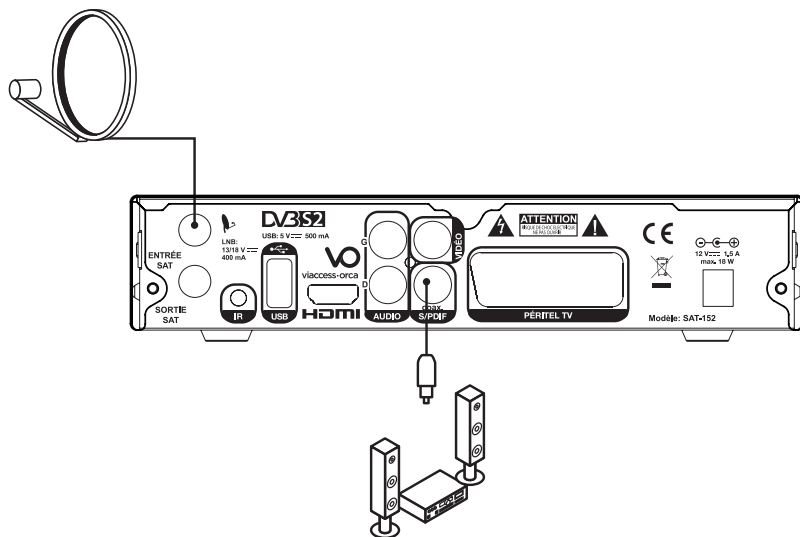

PREMIÈRE MISE EN FONCTION

Avant de mettre en fonction l'appareil, vérifiez que le terminal est correctement branché au téléviseur et à la parabole, et que le signal est de bonne qualité. En cas de doute, consultez un installateur professionnel pour contrôler l'ensemble de votre installation. Vérifiez également que la prise du terminal est bien branchée dans la prise murale.

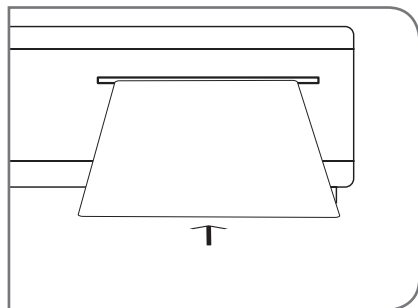

Insérez la carte à puce fournie, puce vers le haut.

Assurez-vous d'avoir inséré une carte à puce valide. Pour être valide, la carte à puce doit être insérée dans l'année suivant l'achat du terminal. La liste des chaînes dépend de la carte à puce insérée dans le terminal satellite.

Allumez le terminal. L'assistant d'installation apparaît à l'écran, s'il s'agit de la première mise en marche.

Nous vous conseillons de suivre les étapes pas à pas. Cela vous facilitera la configuration du système et l'installation des chaînes.

SÉLECTION DE LA LANGUE

Sélectionnez la langue des menus à l'aide des touches ▲/▼ et appuyez sur OK pour valider.

PRÉFÉRENCES

Dans ce menu vous pouvez régler le format de sortie SD, la résolution de sortie HD, la norme péritel, le format d'écran, la norme SPDIF, la norme HDMI, la langue audio et la langue des sous-titres. Consultez les notices des autres équipements connectés au terminal afin de sélectionner les réglages correspondants. Sélectionnez vos préférences à l'aide des touches ◀/▶ et appuyez sur la touche OK pour confirmer et poursuivre l'installation.

CONTRÔLE PARENTAL

Ce menu vous permet de régler vos préférences liées au contrôle parental :

- Verrouillage menu : Si activé, le code PIN sera demandé pour accéder au menu principal.
- Niveau de maturité : Sélectionnez la tranche d'âge correspondante aux programmes que vous ne souhaitez pas rendre accessibles aux enfants du même âge ou d'un âge inférieur.

RÉGLAGE DU CODE PIN

Il faut définir le code PIN et le confirmer. A l'aide des touches numériques, entrez le code souhaité et confirmez-

le. Il faut mémoriser ce code PIN, il vous sera demandé pour accéder à certains menus et certains programmes dont le niveau de moralité dépassent celui réglé dans le terminal. Le code PIN "0000" n'est pas valide.

Remarque : Si vous utilisez une carte CANAL+ CANAL READY, Il faut entrer le Code PIN du terminal (créé lors de la 1ère installation) lorsque vous insérez la carte CANAL READY pour la première fois et ensuite le code de la carte CANAL READY. Les codes PIN de la carte et du terminal seront alors automatiquement synchronisés avec le numéro PIN de la carte.

RÉGLAGE DE L'ANTENNE

Votre parabole doit être dirigée sur le satellite Astra à 19.2° Est. Si un commutateur DiSEqC est monté entre le convertisseur de fréquences et le terminal, sélectionner l'entrée correspondante. Le cas échéant, réglez progressivement la position de la parabole jusqu'à ce que les barres indiquant la puissance et la qualité du signal deviennent vertes.

Essayez d'obtenir une puissance et une qualité de signal optimales. Lorsque le signal ne peut plus être amélioré, fixez la parabole en position et appuyez sur la touche OK de la télécommande pour lancer la recherche de canaux.

Des barres indicatrices de puissance/qualité de signal de couleur rouge indiquent que votre parabole est dirigée sur le mauvais satellite.

PROCESSUS D'INSTALLATION

Cet écran montre la progression de l'installation des canaux. Lors de la première installation, le terminal cherche les chaînes correspondantes au bouquet de la carte à puce insérée.

SÉLECTION D'UNE CHAÎNE RÉGIONALE

Une fois les chaînes de l'offre de service TENTSAT trouvées et enregistrées, il vous sera demandé de sélectionner le décrochage régional de chaînes nationales.

Le terminal affichera une liste de chaînes régionales associées aux chaînes nationales.

A l'aide des touches ▲/▼, sélectionnez la chaîne souhaitée et appuyez sur OK. Lorsque vous regarderez une chaîne nationale et qu'un décrochage régional sera diffusé, le terminal affichera automatiquement le contenu du décrochage régional préalablement sélectionné.

Vous pouvez modifier votre choix de chaîne régionale dans le menu **Organisation chaîne / Éditer chaînes régionales**.

NAVIGATION DANS LES MENUS

Appuyez sur la touche MENU pour afficher le menu principal. Tous les réglages et fonctions du terminal peuvent être paramétrés à partir des différents menus.

INSTALLATION

Le menu installation contient les sous-menus suivants :

- Réglages Satellite : Permet de configurer votre parabole.
- Éditer Satellite : Permet de modifier la liste des satellites.
- Installation Manuelle : Permet d'installer des chaînes à partir d'un satellite et d'un transpondeur présélectionnés.
- Installation rapide : Permet d'installer automatiquement l'offre des chaînes disponibles sur le satellite ASTRA 19.2°E dont l'offre de service TNSAT.

Réglages satellite

Ce menu est destiné à configurer les paramètres de l'antenne.

- Antenne No : Pour un contrôle personnalisé, sélectionnez **Sortie DiSEqC** si possible.
- Type LNB : Sélectionnez le type de convertisseur à l'aide des touches ◀/▶. Si vous choisissez le type **Personnalisé**, vous devez entrer dans la rubrique Fréquences LNB la fréquence de l'oscillateur local. Pour une utilisation avec une LNB standard, sélectionnez **Universel**.
- Basse Fréquence : Ce réglage n'est disponible que si le type de convertisseur sélectionné est **Personnalisé**. Appuyez sur la touche OK et saisissez dans la fenêtre qui apparaît la valeur souhaitée à l'aide des touches numériques.
- Haute Fréquence : Ce réglage n'est disponible que si le type de convertisseur sélectionné est **Personnalisé**. Appuyez sur la touche OK et saisissez dans la fenêtre qui apparaît la valeur souhaitée à l'aide des touches numériques.
- Puissance LNB : Ce réglage est disponible si le type de convertisseur sélectionné est **Universel**. Sélectionnez la valeur désirée à l'aide des touches ◀/▶. Réglez sur **On** pour que le terminal sélectionne automatiquement la bande en envoyant le signal de commande, ou sur **Off** pour désactiver le signal de commande.
- LNB 22K : Ce réglage est disponible si le type de convertisseur sélectionné est autre que {Universel}. Sélectionnez la valeur désirée à l'aide des touches ◀/▶. Réglez sur **On** pour que le terminal sélectionne automatiquement la bande en envoyant le signal de commande 22 kHz ou sur **Off** pour désactiver le signal de commande.
- Type de Switch : Pour sélectionner le type de commutateur présent sur votre réseau câblé. Sélectionnez **Aucun**, s'il n'y a pas de commutateur sur votre réseau.
- Entrée Switch : Indiquez le numéro de l'entrée à laquelle est connecté le convertisseur.

Une fois vos réglages effectués, appuyez sur la touche ROUGE pour sauvegarder.

Éditer Satellites

Ce menu permet de modifier la liste des satellites. A l'aide des touches ▲/▼. Sélectionnez un satellite.

- Éditer satellite [touche ROUGE] : Permet d'éditer le nom et la position orbitale du satellite sélectionné.
- Ajouter satellite [touche VERTE] : Permet d'ajouter un nouveau satellite à la liste.
- Supprimer satellite [touche JAUNE] : Permet de supprimer le satellite sélectionné. Pour éditer la liste des transpondeurs du satellite sélectionné, appuyez sur la touche ► pour déplacer le focus sur la liste des transpondeurs.
- Dans la liste des transpondeurs :
 - * Éditer Tp ROUGE : Permet d'éditer les paramètres du transpondeur sélectionné.
 - * Ajouter Tp [VERT] : Permet d'ajouter un nouveau transpondeur.
 - * Supprimer Tp JAUNE : Pour supprimer le transpondeur sélectionné.
 - * Sauvegarder [BLEU] : Pour sauvegarder les modifications.

Installation manuelle

Ce menu permet d'installer des chaînes à partir d'un satellite dans plusieurs modes.

- Satellite : Indique le nom du satellite.
- Antenne No : Indique le N° de la parabole utilisée. Vous avez la possibilité de modifier les réglages LNB, comme décrit dans le sous-menu **Réglage satellite**.
- Transpondeur : Déplacez le focus sur ce menu et appuyez sur OK, la liste des transpondeurs s'affichera à la droite de l'écran. Vous pouvez sélectionner un transpondeur afin de vérifier la force et la qualité du signal réceptionné. La liste des transpondeurs comporte des transpondeurs prédéfinis.
- Mode Scan : Sélectionnez **Toutes les chaînes** pour permettre au terminal de scanner et de sauvegarder toutes les chaînes **cryptées** pour installer seulement les chaînes cryptées et **FTA** pour installer seulement les chaînes en clair.
- Type Service : Sélectionnez **Tous** ou **Radio seules** ou **TV seules**.

Une fois les réglages effectués, vous pouvez commencer la recherche des chaînes.

Appuyez sur la touche ROUGE pour installer les chaînes à partir de tous les transpondeurs du satellite.

Si le transpondeur que vous souhaitez scanner n'est pas sur la liste, appuyez sur la touche JAUNE pour installer les paramètres du transpondeur et appuyez sur la touche VERTE pour scanner le transpondeur ajouté.

Installation rapide

Choisissez ce menu et appuyez sur OK pour mettre à jour automatiquement la liste des chaînes de l'offre de service TNSAT.

ONFIGURATION SYSTÈME

Ce menu permet de configurer les paramètres **Sorties, Langues, Contrôle parental, Réglages de l'heure et Information système**.

Langue

Dans ce menu vous pouvez sélectionner la langue du menu OSD, la langue audio et la langue des sous-titres. Déplacez le curseur à l'aide des touches ▲/▼/◀/▶ pour changer les valeurs. Appuyez la touche ROUGE ou VERTE pour sauvegarder les réglages.

Mettez la langue des sous titres sur **Off** si vous ne souhaitez pas de sous-titres.

Appuyez la touche ROUGE ou VERTE pour sauvegarder les réglages.

Réglages Sorties

Dans ce menu vous pouvez régler le format de sortie SD, la résolution de sortie HD, la norme péritel, le ratio Aspect, la norme SPDIF, la norme HDMI. Consultez les notices des autres équipements connectés au terminal afin de sélectionner les réglages correspondants. Vous pouvez également régler la durée d'affichage de la bannière d'information et le niveau de transparence du menu OSD.

Sélectionnez vos préférences à l'aide des touches ◀/▶ et appuyez sur OK pour confirmer et continuer l'installation.

Une fois vos réglages effectués, appuyez sur la touche ROUGE ou VERTE pour sauvegarder les réglages.

Contrôle parental

Ce menu permet d'activer ou désactiver le verrouillage menu, de modifier le code PIN et de définir le niveau de maturité.

Le code Pin vous sera demandé pour accéder aux menus.

- Verrouillage menu : Si activé, le terminal vous demandera un code PIN pour accéder au menu principal. Activez cette fonction pour empêcher d'autre personne de modifier vos réglages.
- Modifier code PIN : Si vous souhaitez changer le code PIN, entrez le code PIN courant dans le champ **Code PIN actuel**, ensuite entrez le nouveau code PIN dans le champ **Nouveau Code PIN** et confirmez le nouveau code PIN dans le champ **Confirmer Code PIN**.
- Niveau de maturité : Certaines émissions ne sont pas destinées aux enfants. Choisissez un groupe d'âges dans la liste proposée (10, 12, 16 ou 18 ans) afin que le contrôle parental empêche vos enfants de regarder des programmes qui ne correspondent pas à leur tranche d'âge. Si le contenu du programme est destiné à une catégorie d'âge supérieure à celle qui est autorisée dans le terminal, il faudra entrer le code PIN avant de pouvoir afficher l'audio et la vidéo.

Réglages de l'heure

- GMT : Si réglé sur **On**, l'heure se réglera automatiquement au démarrage. Si GMT est sur **Désactivé**, après arrêt de l'alimentation électrique toutes les données dates et heure seront perdues. Il faut à nouveau les régler.
- Fuseaux Horaires : Vous devez sélectionner votre fuseau horaire si vous ne choisissez pas le mode **Auto**.
- Heure d'été : Vous devez régler heure d'été sur **On** si disponible.
- Date locale : Réglez ce champ si **GMT** est réglé sur **Off**.
- Heure locale : Réglez ce champ si **GMT** est réglé sur **Off**.
- Mise en veille automatique : Vous aide à réduire votre consommation d'énergie. Cette option mettra le terminal en veille si aucune commande est effectuée pendant un temps préalablement réglé, les réglages possibles sont OFF/1/2/3/4/5/6 heures.
- Appuyez la touche ROUGE ou VERTE pour sauvegarder les réglages.

Information Système

Ce menu indique les versions Hardware et software du terminal.

ORGANISATION CHAÎNES

Depuis l'écran Menu Principal, sélectionnez ▲/▼ pour sélectionner le menu **Organisation des chaînes** et appuyez sur OK ou ► pour accéder au menu, qui se compose des sous-menus **Éditer les chaînes**, **Manager de favoris**, **Trier les chaînes** et **Éditer chaînes régionales**.

Éditer chaîne

Ce menu permet de renommer, supprimer et verrouiller des chaînes

- **Renommer** : Vous pouvez éditer le nom des chaînes qui n'appartiennent pas à l'offre de service TNTSAT. Appuyez sur la touche JAUNE (renommer). Un clavier virtuel s'affichera à l'écran. Sélectionnez les lettres à l'aide des touches fléchées. Pour effacer un caractère, sélectionnez le symbole ◀ et appuyez sur OK. Une fois terminé, appuyez sur la touche BLEUE pour sauvegarder le nouveau nom.
- **Verrouillage** : Cette fonction permet de bloquer l'accès à certains canaux. Appuyez sur la touche VERTE pour verrouiller/déverrouiller les canaux de votre choix. Les canaux verrouillés sont repérés par un symbole **Cadenas**. Pour pouvoir regarder une chaîne verrouillée, vous devrez saisir votre code PIN. La chaîne sera verrouillée dans toutes les listes.
- **Supprimer** : Vous ne pouvez pas supprimer les chaînes appartenant à l'offre de service TNTSAT. Appuyez sur la touche ROUGE pour sélectionner le canal à supprimer. Pour désélectionner un canal, sélectionnez-le et appuyez à nouveau sur la touche JAUNE. Le ou les canaux ne seront définitivement supprimés que lorsque vous aurez appuyé sur la touche BLEUE (sauvegarder).

Après sauvegarde, le ou les canaux seront supprimés de toutes les listes. Pour annuler l'opération de suppression, vous pouvez appuyer sur la touche .

Manager de favoris

Ce menu permet d'organiser vos listes de programmes favoris. Vous ne pouvez pas modifier la liste des chaînes de l'offre de service TNTSAT.

Vous pouvez créer vos propres listes de favoris. Sélectionnez un groupe (FAV1 à FAV7) et appuyez sur la touche ► pour déplacer le focus sur la liste de chaînes. Dans la liste de chaînes, sélectionnez la chaîne que vous souhaitez ajouter à la liste favoris et appuyez sur OK pour la marquer. Un petit cœur apparaît à côté de la chaîne. Répétez l'opération pour toutes les chaînes que vous souhaitez ajouter à la liste de favoris.

Appuyez sur la touche JAUNE ou VERTE pour sauvegarder les modifications.

Pour déplacer/trier les chaînes dans une liste merci de vous référer au point 5.3.3.

Trier les chaînes

Ce menu permet de classer les canaux à un emplacement spécifique. Cette fonction concerne uniquement les canaux qui ne font pas partie de l'offre de service TNTSAT. Il est interdit par l'opérateur à l'utilisateur de modifier l'ordre des chaînes de l'offre de service TNTSAT.

Pour changer la position d'une seule chaîne : A l'aide des touches ▲/▼/◀/►, sélectionnez la chaîne que vous souhaitez déplacer, appuyez sur la touche VERTE. La chaîne à déplacer sera marquée par un petit rectangle bleu. Vous pouvez alors choisir le nouvel emplacement du canal à l'aide des touches ▲/▼/◀/►.

Appuyez sur OK pour confirmer la nouvelle position de la chaîne. Pour enregistrer le nouvel ordre des canaux, appuyez sur la touche JAUNE (enregistrer) ou BLEUE (sauvegarder et sortir).

Vous pouvez trier les chaînes de vos listes de chaînes favorites et donc modifier le numéro des chaînes dans la liste lorsque vous êtes dans le menu Trier les chaînes. Appuyez sur la touche FAV, sélectionnez la liste de votre choix, réordonnez et appliquez la procédure indiquée précédemment.

Éditer Chaîne régionale

Ce menu permet de changer de chaîne régionale préférée. Sélectionnez la chaîne régionale de votre choix sur la liste affichée et appuyez sur OK pour confirmer votre sélection.

AVANCÉ

Ce menu est composé de 4 sous-menus.

Programmateur

Vous pouvez programmer votre terminal pour effectuer des actions. Appuyez sur la touche ROUGE pour créer une programmation.

Les réglages suivants sont disponibles.

- Cycle : Utilisez les touches ◀/▶ pour choisir entre **Une fois, Quotidien, Hebdomadaire**.
- Hebdomadaire : Disponible si le cycle est **Hebdomadaire**. Sélectionnez le jour de la semaine de votre choix.
- Type de programme : Vous pouvez choisir entre **Lecture, Enregistrement, Mise en veille et Démarrage**.
- Date de départ : Vous pouvez régler la date. Appuyez sur OK pour afficher le calendrier.
- Heure de départ : Utilisez les touches **numériques** pour entrer l'heure de départ souhaitée.
- Durée : Utilisez les touches **numériques** pour renseigner la durée souhaitée.
- Chaîne : Appuyer sur la touche OK pour afficher la liste des chaînes en cours et sélectionnez la chaîne de votre choix avec les touches de navigation. Vous pouvez sélectionner TV ou radio à l'aide de la touche TV/R.
- Rappel : Choisissez combien de secondes vous serez prévenu avant le début du programme.

Appuyez sur la touche ROUGE pour sauvegarder les modifications.

Explorateur fichiers

Tous les programmes enregistrés seront dans le dossier DVR de votre périphérique de stockage USB. Ouvrez ce dossier et sélectionnez l'enregistrement de votre choix. Appuyez sur OK pour commencer la lecture. Pendant la lecture les fonctions disponibles sont :

- ▶ / ■■ : Pause lecture/reprise lecture.
- ◀◀ / ▶▶ : Retour et avance rapide.
- ◻→ / ■ : Revenir à l'explorateur de fichier.

Mise à jour

Ce menu permet de mettre à jour le logiciel du terminal, sauvegarder et restaurer les données de réglages des chaînes du terminal. Appuyez 2 fois sur [OK]

Vous avez le choix entre la touche ROUGE (Mise à jour logiciel), la touche VERTE (Sauvegarder base de données) et la touche JAUNE (Restaurer base de données).

- Mise à jour logiciel : Assurez-vous que le fichier de mise à jour est bien copié sur le dossier racine du périphérique USB et que ce dernier soit bien connecté au terminal. Appuyez sur la touche ROUGE pour lancer la mise à jour. Après la mise à jour le récepteur s'éteindra et redémarrera. L'avancée de la mise à jour s'affichera sur la façade du terminal. Ne JAMAIS éteindre le terminal ou déconnecter le périphérique USB pendant la mise à jour.

- Sauvegarder base de données : Appuyez sur la touche VERTE pour sauvegarder les données des chaînes et des réglages du terminal sur le périphérique USB. Un fichier "dbase.bin" sera créé sur le dossier racine du périphérique USB.
- Restaurer base de données : Appuyez sur la touche JAUNE pour restaurer les données préalablement sauvegardées sur le fichier "dbase.bin" créé sur le dossier racine du périphérique USB.

Réglage Usine

Cette action effacera tous les réglages et toutes les chaînes installées. Le terminal redémarrera sur le menu installation. Appuyez sur OK pour confirmer. Votre code PIN vous sera demandé avant le « réglage usine ».

CARTE À PUCE

Quand la carte est en place, vous pouvez accéder à ce menu pour obtenir les informations sur l'activation des droits de la carte, gérer les échéances et le code PIN.

- Niveau de maturité : Certains contenus de programme ne sont pas prévus pour des enfants. Choisissez un âge entre 0 et 15. Le niveau de moralité correspond à l'âge de l'enfant en diminuant de 3 ans. Par exemple vous avez un enfant de 6 ans, dans ce cas vous devez choisir 3 comme niveau de moralité. Si votre enfant a 10 ans, choisissez 7 comme niveau de moralité.
- Boîte de message : Dans ce menu vous pouvez lire les messages qui sont envoyés par l'opérateur.
- Changer code PIN : Permet de modifier le code Pin de la carte. Il faut saisir le code existant (ancien), puis entrer et confirmer le nouveau.
- Consultation : Dans ce menu, vous pouvez vérifier l'adresse unique de votre carte à puce et vérifier le statut de vos droits.
- Identification du terminal : L'information de ce menu pourrait être nécessaire quand vous appelez le centre d'appel. Vous pouvez obtenir, l'adresse unique de votre carte, la version du système inclus par Viaccess, le numéro de série de votre terminal, la version de logiciel et la version de chargeur installée dans votre terminal ainsi que la version du matériel.

Remarque : Si vous utilisez une carte CANAL+ CANAL READY, il faut entrer le Code PIN du terminal (créé lors de la 1ère installation) lorsque vous insérez la carte CANAL READY pour la première fois et ensuite le code de la carte CANAL READY. Les codes PIN de la carte et du terminal seront alors automatiquement synchronisés avec le Numéro PIN de la carte.

MISE À JOUR LOGICIELLE

Chaque fois que votre terminal s'allumera, il vérifiera la disponibilité d'une mise à jour du logiciel. Si un nouveau logiciel est disponible, il vous sera demandé de procéder à la mise à jour. Confirmez la mise à jour. Afin de lancer la mise à jour, le processus est indiqué sur l'afficheur avant du terminal. Une fois la mise à jour terminée, votre terminal redémarrera automatiquement. Dans certains cas, le diffuseur peut décider d'imposer la mise à jour. Le cas échéant la mise à jour s'effectuera sans votre confirmation.

Vous ne pouvez pas refuser une mise à jour plus de 2 fois. Si vous refusez la mise à jour 2 fois, le terminal commencera la mise à jour automatiquement lors de la mise en marche suivante.

Ne déconnectez pas votre terminal de l'alimentation électrique et du signal d'antenne pendant la mise à jour logiciel.

MISE À JOUR DES CHÂÎNES

La liste de chaînes de la TNT disponibles par satellite avec FRANSAT sera mise à jour automatiquement par le terminal chaque fois que le diffuseur modifie la liste, ajoute de nouvelles chaînes, supprime des chaînes ou modifie le noms de chaînes. Le terminal mettra aussi la liste de chaînes à jour si une nouvelle liste est proposée par l'offre de service FRANSAT. La mise à jour prendra quelques instants, patientez jusqu'à la fin de l'opération.

REGARDER LA TÉLÉVISION

GUIDE DES PROGRAMMES (EPG)

L'EPG affiche l'ensemble des émissions pour une chaîne sélectionnée. La disponibilité de l'EPG dépend de l'organisme de diffusion. Le guide peut donc ne pas être disponible pour toutes les chaînes.

En mode visualisation, appuyez sur le bouton EPG.

Choisissez la chaîne dans la liste à l'aide des touches ▲/▼. Pour naviguer entre liste des chaînes et liste des programmes, utilisez les touches ◀/▶. Sélectionnez le programme de votre choix pour faire apparaître la description courte du programme à l'aide des touches ▲/▼/◀/▶.

L'écran se divisera en 3 parties principales. Sur le côté gauche, vous trouverez la liste des chaînes. Sur le côté droit vous trouverez la liste des programmes et en partie inférieure un texte qui fournit une description courte, ainsi que l'heure de début et de fin du programme.

Sélectionnez le jour suivant/précédent du programme à l'aide des touches ROUGE/VERTE.

La touche JAUNE permet d'afficher davantage d'informations sur l'émission.

Vous pouvez programmer un enregistrement ou une action pour le programme sélectionné directement en appuyant sur la touche BLEUE.

Faites défiler les informations du programme à l'aide des touches ▲/▼.

Pour revenir à la liste des programmes, appuyez sur la touche .

REGARDER UN PROGRAMME PROTÉGÉ PAR LE CONTRÔLE PARENTAL

Il vous sera demandé d'entrer le code PIN pour regarder les programmes avec un niveau de contrôle parental supérieur à celui réglé dans le terminal. Vous avez 3 tentatives pour entrer le code valide. Si vous n'entrez pas le code valide après 3 tentatives, le terminal ne vous permettra pas d'effectuer une nouvelle tentative avant un délai de 15 minutes.

BANNIÈRES DE ZAPPING ET D'INFORMATION

La bannière de zapping s'affiche automatiquement chaque fois que vous changez de chaîne. Elle renseigne sur le nom du satellite, la date et l'heure, le numéro de canal et le nom de l'émission en cours, le programme et sa date d'échéance. La durée d'affichage de la bannière de zapping peut être modifiée dans le menu **Réglage de l'affichage à l'écran**.

Pour afficher la bannière d'information, appuyez sur la touche INFO.

La bannière de zapping renseigne aussi sur la prochaine émission et son programme, l'existence du sous-titrage et du télétexte sur la chaîne en cours, le mode son, l'existence du son numérique.

La bannière d'information peut basculer entre mode étendu et signal par appui sur la touche ROUGE (étendu) et VERTE (signal). En mode étendu, un bref résumé (s'il existe) du programme en cours peut être affiché. En mode signal, les informations qui s'affichent sont d'ordre technique : paramètres du répéteur, PID audio et vidéo du canal en cours, puissance et qualité du signal.

LISTE DES CHÂÎNES

Pour afficher à l'écran la liste des canaux en cours, appuyez sur OK en mode visualisation. Sélectionnez le canal à l'aide des touches ▲/▼/◀/▶ et appuyez sur OK pour passer en mode visualisation plein écran.

Commutez entre TV et radio à l'aide de la touche TV/R.

Vous pouvez aussi ajouter des chaînes à vos groupes de favoris directement à partir de cette liste en appuyant sur la touche VERTE.

SÉLECTION DE LA LISTE FAVORIS

Sélectionnez une liste de favoris à l'aide des touches ▲/▼ après avoir appuyé sur la touche FAV de la télécommande. Appuyez sur OK pour confirmer la sélection.

A l'aide des touches VERTE et JAUNE, vous pouvez directement ajouter ou supprimer une chaîne favorite à partir des listes. Un symbole en forme de cœur apparaîtra à côté du nom des chaînes ajoutées. Vous pouvez sortir des listes favoris à l'aide de la touche LIST en sélectionnant **Tous réseaux**.

SÉLECTION SATELLITE

Si vous avez installé des chaînes provenant de plus d'un satellite, utilisez la touche LIST de la télécommande. La liste des satellites s'affichera. Sélectionnez un satellite à l'aide des touches ▲/▼ et appuyez sur OK pour confirmer.

SÉLECTION DE LA LANGUE SON

Appuyez sur la touche AUDIO de la télécommande. A l'aide des touches ▲/▼/◀/▶, sélectionnez dans la liste la langue souhaitée pour le son. A l'aide des touches ▲/▼, sélectionnez la voie pour le son : **gauche, droite** ou **stéréo**. Choisissez la langue audio à l'aide des touches ◀/▶. Vous pouvez sélectionner plusieurs langues Audio si celles-ci sont diffusées.

Appuyez sur OK pour confirmer.

FONCTION TÉLÉTEXTE

En mode visualisation des chaînes, appuyez sur la touche TEXT. Si le télétexte est disponible en plusieurs langues, sélectionnez la langue de votre choix dans la liste. Utilisez les touches numériques pour naviguer entre les pages. Appuyez sur  pour retourner au visionnage des chaînes.

FONCTION SOUS-TITRES

En mode visualisation des chaînes, appuyez sur la touche SUB. La liste des langues de sous-titrage disponibles s'affiche à l'écran.

A côtés du nom de la langue apparaîtra une information additionnelle :

- DVB-N : Signifie des sous-titres pour les personnes ayant une audition normale.
- DVB-M : Signifie des sous-titres pour les personnes malentendantes ou ayant une audition faible.
- OFF : Arrêt des Sous titres.

Sélectionnez la langue à l'aide des touches ◀/▶ et confirmez par OK. Pour désactiver le sous-titrage, choisissez **Démarrage** dans la liste de langues.

ENREGISTREMENT USB

ENREGISTREMENT INSTANTANÉ

Votre terminal permet d'effectuer des enregistrements instantanés du programme que vous regardez. Appuyez simplement sur la touche REC pour démarrer l'enregistrement. Pour entrer la durée souhaitée de l'enregistrement, appuyez sur la touche REC une nouvelle fois et utilisez les touches numériques pour rentrer la durée d'enregistrement souhaitée. Pendant l'enregistrement une bannière indiquant le temps d'enregistrement écoulé sera affichée en haut à droite de l'écran. Pour arrêter l'enregistrement, appuyez sur la touche ■.

ENREGISTREMENT EN DIRECT DIFFÉRÉ (TIMESHIFTING)

Votre terminal permet d'effectuer des enregistrements « Direct différé ». Pour démarrer la fonction Timeshift, appuyez sur la touche ■■. La vidéo sera en pause et le son sera coupé. Pour reprendre le programme là où vous l'avez laissé, appuyez de nouveau sur la touche ■■.

- Utilisez un périphérique de stockage USB avec suffisamment de mémoire libre. Pour enregistrer un programme HD un périphérique de stockage « haute vitesse » est nécessaire.
- Il est recommandé d'utiliser un périphérique USB 2.0. Si votre périphérique n'est pas compatible avec les spécifications USB 2.0. Le bon fonctionnement de la lecture et l'enregistrement n'est pas garanti.
- Pour assurer un fonctionnement performant de votre périphérique USB, formatez votre périphérique en FAT32 à l'aide du terminal. Les autres systèmes fichiers ne sont pas supportés par le terminal.
- Si vous utilisez un disque dur externe (HDD), l'alimentation nécessaire au bon fonctionnement de votre disque dur n'est peut-être pas supporté par le terminal (5 V/500 mA). Dans ce cas il faut connecter une alimentation adaptée à votre terminal.
- SOURCING & CRÉATION ne peut pas garantir un bon fonctionnement avec tous les types de périphérique de stockage USB.
- Il est conseillé de ne pas sauvegarder d'information importante sur le périphérique de stockage USB utilisé avec le terminal. Nous vous conseillons de toujours sauvegarder les données sur un autre périphérique de stockage. SOURCING & CRÉATION ne peut être tenu responsable pour toutes pertes d'information ou conséquences de ces pertes d'information.

GUIDE DE DÉPANNAGE

Avant de contacter votre service après-vente, effectuez les vérifications élémentaires suivantes. Si vous ne pouvez pas résoudre le problème en suivant les instructions ci-dessous, contactez le centre de services de votre magasin.

| Symptômes | Causes possibles | Solutions |
|---|---|--|
| Absence d'alimentation. | L'adaptateur secteur n'est pas branché. | Vérifiez que l'adaptateur secteur est bien branché sur la prise murale et au dos du terminal. |
| | La prise secteur n'est pas alimentée. | Tentez de brancher l'adaptateur sur différentes prises secteur, afin d'effectuer un test croisé. |
| Pas d'image ou de son. | Il existe un mauvais branchement de la sortie Audio/Vidéo entre le terminal et le téléviseur. | Branchez correctement la sortie A/V du terminal au téléviseur. |
| | Le son est coupé. | Appuyez sur la touche  . |
| | Le téléviseur n'est pas sous tension. | Allumez le téléviseur. |
| Aucune chaîne détectée ou quelques chaînes absentes. | L'installation du terminal n'est pas correcte. | Vérifiez que le câble d'antenne est bien relié au terminal. Effectuez un retour aux paramètres usine. Faites contrôler votre installation par un professionnel. |
| Pas d'image. | Le terminal ne reçoit pas de signal. | Vérifiez le câble d'antenne. Le remplacer ou resserrer sa connexion au terminal. |
| | L'orientation de la parabole n'est pas bonne. | Vérifiez la puissance du signal et orientez correctement la parabole. |
| La télécommande ne fonctionne pas. | Il n'y a pas de piles dans la télécommande, ou les piles sont usées. | Vérifiez que les piles sont correctement insérées dans la télécommande. Vérifiez les piles. Si elles sont usées, remplacez-les. |
| Pas de lecture du support amovible USB. | Le format n'est pas supporté. | Vérifiez les formats de lecture compatibles avec cet appareil. Débranchez le support amovible puis rebranchez-le à nouveau. Formatez le support USB, puis essayez à nouveau. |
| La totalité de l'enregistrement n'a pas été effectué. | L'espace sur le support amovible est insuffisant. | Vérifiez l'espace disponible sur le support USB. |

En cas de blocage du Terminal ou d'oubli de votre mot de passe, vous pouvez utiliser le code **2004**.



Le terminal est conforme à la norme EN 60065

SOURCING & CREATION déclare que ce point est conforme aux exigences de base et aux autres dispositions et directives applicables 2004/108/EC et 73/23/EC, RoHS 2002/95/EC.

Dolby est une marque enregistrée du laboratoire Dolby, HDMI, le logo HDMI et « High-Definition Multimedia Interface » sont des marques ou des marques enregistrées appartenant à HDMI Licensing LLC aux Etats Unis et dans les autres pays. ASTRA est une marque déposée de SES ASTRA, TNTSAT et CANAL READY sont des marques de GROUPE CANAL+, Viaccess est une marque de Viaccess, tous les autres produits ou marques sont des marques déposées de leurs propriétaires respectifs.

TOUTES FORMES D'UTILISATION DE CE PRODUIT AUTRES QUE PERSONNELLE QUI RÉPOND AU STANDARD MPEG-2 POUR ENCODAGE DE L'INFORMATION POUR LES PAQUETS MEDIA SONT FORMELLEMENT INTERDITES SANS UNE LICENCE D'EXPLOITATION DU BREVET APPARTENANT AU PORTEFEUILLE DU BREVET MPEG-2, LICENCE DISPONIBLE AUPRÈS DE MPEG LA, LLC, 6312 S. Fiddlers Green Circle, Suite 400E, Greenwood Village, Colorado 80111 U.S.A.

CE PRODUIT EST SOUS LICENCE DU PORTEFEUILLE DE BREVETS AVC. CE PRODUIT EST STRICTEMENT RÉSERVÉ A UN USAGE PARTICULIER, PRIVE ET NON COMMERCIAL POUR (i) ENCODER DE LA VIDÉO EN CONFORMITÉ AVEC LA NORME AVC («VIDÉO AVC») ET/OU (ii) DÉCODER DE LA VIDÉO AVC QUI A ÉTÉ CODÉE PAR UN UTILISATEUR PARTICULIER DANS UNE ACTIVITÉ PERSONNELLE PRIVÉE ET NON COMMERCIALE ET / OU OBTENUES D'UN FOURNISSEUR VIDÉO SOUS LICENCE POUR FOURNIR DES VIDÉOS AVC. AUCUNE LICENCE N'EST ACCORDÉE OU TACITE POUR TOUTE AUTRE UTILISATION. DES INFORMATIONS COMPLÉMENTAIRES PEUVENT ÊTRE OBTENUES DE MPEG LA, LLC SUR [HTTP://WWW.MPEGLA.COM](http://www.mpegla.com)

© SOURCING & CREATION 2015. Tous droits réservés.

Afin d'assurer la sécurité de la territorialité des droits, la durée de validité de la carte TNTSAT est de 4 ans. A l'issue de cette période, les clients TNTSAT sont invités à renouveler leur carte (voir les conditions de renouvellement sur le site www.tntsat.tv).

Utilisation d'un décodeur et d'une carte TNTSAT exclusivement limitée au Territoire Français Métropolitain et Monaco, au profit de personnes physiques, pour un usage privé et personnel.

www.tntsat.tv

www.canalready.fr

Toutes les informations, dessins, croquis et images dans ce document relèvent de la propriété exclusive de SOURCING & CREATION. SOURCING & CREATION se réserve tous les droits relatifs à ses marques, créations et informations. Toute copie ou reproduction, par quelque moyen que ce soit, sera jugée et considérée comme une contrefaçon.

All information, designs, drawings and pictures in this document are the property of SOURCING & CREATION. SOURCING & CREATION reserves all rights to its brands, designs and information. Any copy and reproduction through any means shall be deemed and considered as counterfeiting.







Attention :



Ce symbole apposé sur le produit signifie qu'il s'agit d'un appareil dont le traitement en tant que déchet est soumis à la réglementation relative aux déchets d'équipements électriques et électroniques (DEEE). Cet appareil ne peut donc en aucun cas être traité comme un déchet ménager, et doit faire l'objet d'une collecte spécifique à ce type de déchets. Des systèmes de reprise et de collecte sont mis à votre disposition par les collectivités locales (déchèterie) et les distributeurs. En orientant votre appareil en fin de vie vers sa filière de recyclage, vous contribuerez à protéger l'environnement et empêcherez toute conséquence nuisible pour votre santé.

Conditions de garantie :

Ce produit est garanti contre toute défaillance résultant d'un vice de fabrication ou de matériau. Cette garantie ne couvre pas les vices ou les dommages résultant d'une mauvaise installation, d'une utilisation incorrecte, ou de l'usure normale du produit.

La carte d'accès TNTSAT, tout comme le terminal SAT152, sont garantis 24 mois à partir de la date d'achat chez votre distributeur, en application de nos consignes de sécurité notifiées en page 4 du manuel.



Faites un geste
eco-citoyen. Recyclez
ce produit en fin de vie



Fabriqué en R.P.C

Code : 8000779 / Ref : SAT-152
Sourcing & Création
21 avenue de l'Harmonie,

F-59650 Villeneuve d'Ascq Cedex