

# Panasonic



## TX-28SK1F

Kleurentelevisie  
Téléviseur couleur

**CATS**

**QLink**



Gebruiksaanwijzing  
Mode d'emploi

TQB8E2950BD2

**Nederlands**

**Français**

Deze aanwijzingen zorgvuldig voor de in gebruik name van het toestel lezen en voor het eventuele verdere uitzoeken van informatie

Avant la mise en service du téléviseur lisez attentivement ce mode d'emploi et conservez-le pour les recherches suivantes des informations.

Geachte Panasonic–klant,  
hartelijk welkom in de familie van de klanten van de Panasonic–producten. Wij hopen dat u jaren lang plezier zult hebben van deze kleurentelevisie. Dit is een technisch zeer geavanceerd toestel, desondanks helpt de korte gebruiksaanwijzing u om snel uw TV te kunnen bedienen. Dan kunt u de gebruiksaanwijzing uitvoerig lezen en voor het latere gebruik bewaren.

## INHOUDSOPGAVE

●	Waarschuwingen en voorzorgsmaatregelen .....	2
●	Quick Start–handleiding .....	3
●	Bedieningsfuncties en aansluitingen .....	4
●	Beeldschermmenustructuur .....	5
●	Gebruik van de beeldschermmenu's .....	5
●	Hoofdmenu .....	6
●	Geluid .....	7
●	Instellingen .....	8
●	Afstemmenu .....	9
●	Afstemmenu – Automatisch instellen (ATP) .....	10
●	Afstemmenu – Handmatig afstemmen .....	11
●	Verplaatsen van de programmaposities – Verwissel .	12
●	Taalkeuze .....	12
●	Speciale functies	
●	Q–Link .....	13
●	Gegevens kopiëren naar de VCR – Q–Link .....	14
●	AV–selectie en AV–instelling .....	14
●	VCR–bediening .....	15
●	Teletekstbediening .....	16
●	Opslaan van de ingestelde programma's .....	17
●	Externe Audio–/video–aansluitingen .....	18
●	Storingstabel .....	19
●	Ter informatie .....	20
●	Specificaties .....	20

## WAARSCHUWINGEN EN VOORZORGSMATREGELEN

- Dit TV–toestel is zo ontworpen dat het werkt op 220–240 V, 50 Hz wisselstroom.
- Om beschadiging, elektrische schokken of brand te voorkomen mag het toestel nooit aan regen of overbodig vocht worden blootgesteld.
- **WAARSCHUWING: HOOGSPANNING !!!**  
De achterkant van dit toestel nooit verwijderen, aangezien dan delen toegankelijk worden die onder stroom staan. Er zijn geen onderdelen die uzelf kunt repareren of vervangen.
- De aan/uit–schakelaar verbreekt de verbinding met het elektriciteitsnet niet volledig. Haal de stekker uit het stopcontact wanneer het toestel gedurende langere tijd niet gebruikt wordt.
- Het toestel niet blootstellen aan direct zonlicht of andere warmtebronnen.
- **ONDERHOUD VAN DE KAST EN BEELDBUIS**  
Neem de stekker uit het stopcontact. De kast en de beeldbuis kunnen gereinigd worden door ze af te stoffen met een zachte doek die bevochtigd is met een mild wasmiddel en water. Gebruik geen schoonmaakmiddel dat benzeen of petroleum bevat. Het TV–toestel kan statisch geladen zijn, daarom voorzichtig zijn bij het aanraken van het TV–scherm.
- Een goede ventilatie is vereist om te voorkomen dat elektrische onderdelen defect raken. Wij adviseren u om een afstand van minimaal 5 cm rond de televisie vrij te houden als deze in een meubel of tussen planken geplaatst wordt.
- **DRAAG BIJ TOT HET BEHOUD VAN HET MILIEU**  
Verpakkingsmaterialen en batterijen naar speciale containers voor het geselecteerde afval plaatsen.



Niet weggooien,  
maar inleveren  
als KCA.

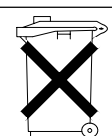

## Quick start – handleiding

Controleer of alle onderstaande accessoires en artikelen aanwezig zijn.



Afstandsbediening  
EUR511310



Batterijen voor de afstandsbediening  
2 x R6 (UM3)



AV-connecties beschermkapje  
TKK8E041

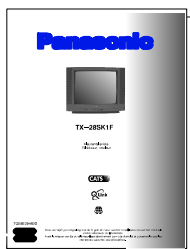

Gebruiksaanwijzing



TV-garantiebewijs

### Batterijen voor de afstandsbediening

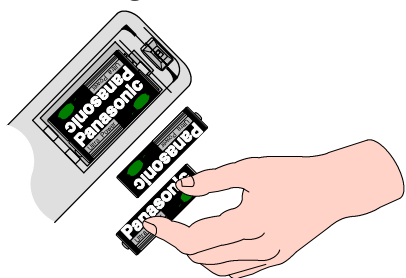

- Controleer of de batterijen op de juiste wijze geplaatst zijn.
- Gebruik geen oude en nieuwe batterijen door elkaar. Verwijder lege batterijen onmiddellijk.
- Gebruik niet verschillende typen batterijen door elkaar, dwz. alkaline- en mangaan-batterijen, gebruik geen nikkel-cadmium-accu's.

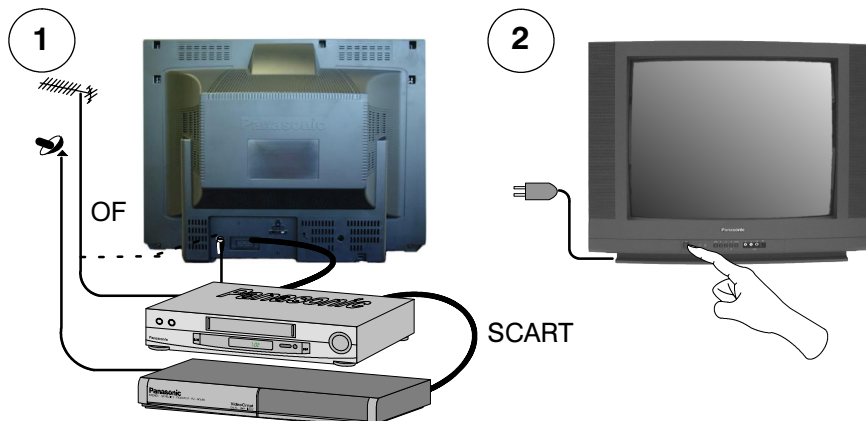

Sluit de stekkers van de antenne en de andere apparaten aan. Schakel de aangesloten toestellen in.

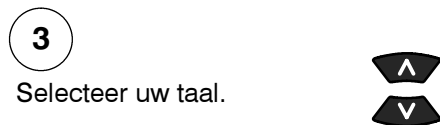

Druk de "TV/AV"-toets in.

Selecteer uw land.

Druk de "TV/AV"-toets in.

Nu begint de automatische installatie, de zenders worden opgezocht en opgeslagen (zie pagina 17)

Druk de toets "F" in, indien u onderbreken wilt, druk de toets "N" in, indien u de sequentie ATP wilt eindigen.

Indien een compatibele VCR aangesloten is op de AV-aansluiting, worden de programmeergegevens via de Q-Link naar de VCR gekopieerd. Zie pagina 13.



- Indien de VCR de van de TV overgebrachte gegevens niet accepteert, moet u wellicht de download-optie uit het menu van de VCR selecteren.
- Indien Q-Link niet correct functioneert, controleer of de SCART kabel aangesloten is op de AV1-aansluiting van de televisie, of hij "volledig bedraad" 21-pins is en of de VCR compatibel is met Q-Link, NextViewLink of overeenkomstige technologieën.
- Voor meer informatie over Q-Link en apparaat aansluiting, zie de bladzijden 13 en 18. Voor meer informatie raadpleeg uw dealer.

Als u een nieuwe Q-Link compatibele VCR aansluit, kunt u deze nu inschakelen. Overgebrachte afstemgegevens komen overeen met die van de televisie. Als u een nieuwe NEXTVIEWLINK compatibele VCR aansluit, moet u het overbrengen handmatig in werking stellen. Raadpleeg uw VCR-handleiding voor meer informatie.

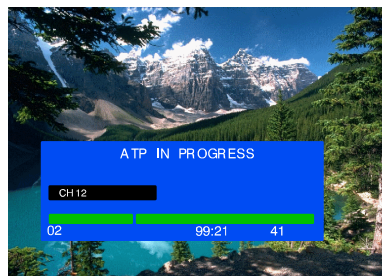

# BEDIENINGSFUNCTIES EN AANSLUITINGEN

## Frontpaneel



Netvoeding

AAN/UIT-schakelaar

Rood licht betekent Standby-modus. Gebruik de standby-toets, +/- of 0-9-toetsen om de TV in te schakelen.

Wordt gebruikt voor het opslaan van afstem- en andere functieinstellingen (STR)

**F** (functiekeuze)

Schermfuncties, herhalend indrukken om de volgende functies te kiezen – volume, contrast, helderheid, kleur, scherpste, tint (in NTSC-modus), laag, hoog, balans en afstemmodus.

Hoofdtelefoonaansluiting (zie pagina 18)

RCA audio/video-aansluitingen (zie pagina 18)

**TV/AV**-schakelaar (zie pagina 14)

Hiermee wordt de programmapositie steeds een zender verhoogd of verlaagd. Als een functie reeds wordt weergegeven, de toets indrukken, om de geselecteerde functie te verhogen of te verlagen.

## Afstandsbediening

Indrukken om de TV in te schakelen of uit te schakelen (standby).

Toetsen voor de instelling van de gekozen functie.

Indien geen functie gekozen is, wordt het volume ingesteld.

Functiekeuze. Indrukken om in het beeldschermmenu te gaan (zie pagina 5)

Door de N-toets in te drukken worden de instellingen uit het STR-geheugen opgeroepen (op de voorzijde van de TV). Sluiten van de menugegevens op het scherm.

Numerieke toetsen voor:

- de wijziging van de programmapositie
- de directe kanaalkeuze
- het ingeven van de teletekstpagina's

Directe kanaalingave: indrukken en met behulp van de numerieke toetsen het kanaalnummer ingeven. Indien u de kanaal in de "Hyper" zone door de directe keuze wilt ingeven (kabeltelevisie), de toetsen van de directe kanaalkeuze en van de programmapositiekeuze ("C", "-/-") naar elkaar indrukken en met behulp van de numerieke toets het nummer ingeven.

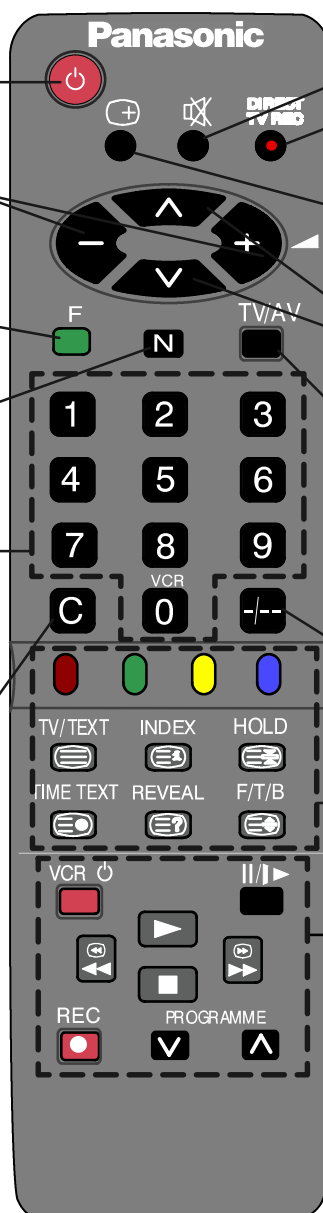

Geluid Aan/Uit.

Directe opnametoets (activeert Q-Link)

Statustoets; indrukken voor weergave van:

- de programmapositie
- het kanaalnummer
- tijd
- de stereomodus (stereo/mono/M1/M2)
- de programmaam uit teletekst

Keuze van het lagere of hogere kanaalnummer, keuze van het deelaanbod in het menu, verschuiving van de teletekstpagina's.

Keuzeschakelaar AV-bediening of TV kijken (meer pagina's 14 a 17). Opslagen, bevestigen van de schermgegevens

Kiezen van zenderposities 10-99 met behulp van de numerieke toetsen.

Teleteksttoetsen (zie pagina 16).

VCR-toetsen (zie pagina 15).

# BEELDSCHERM MENU STRUCTUUR

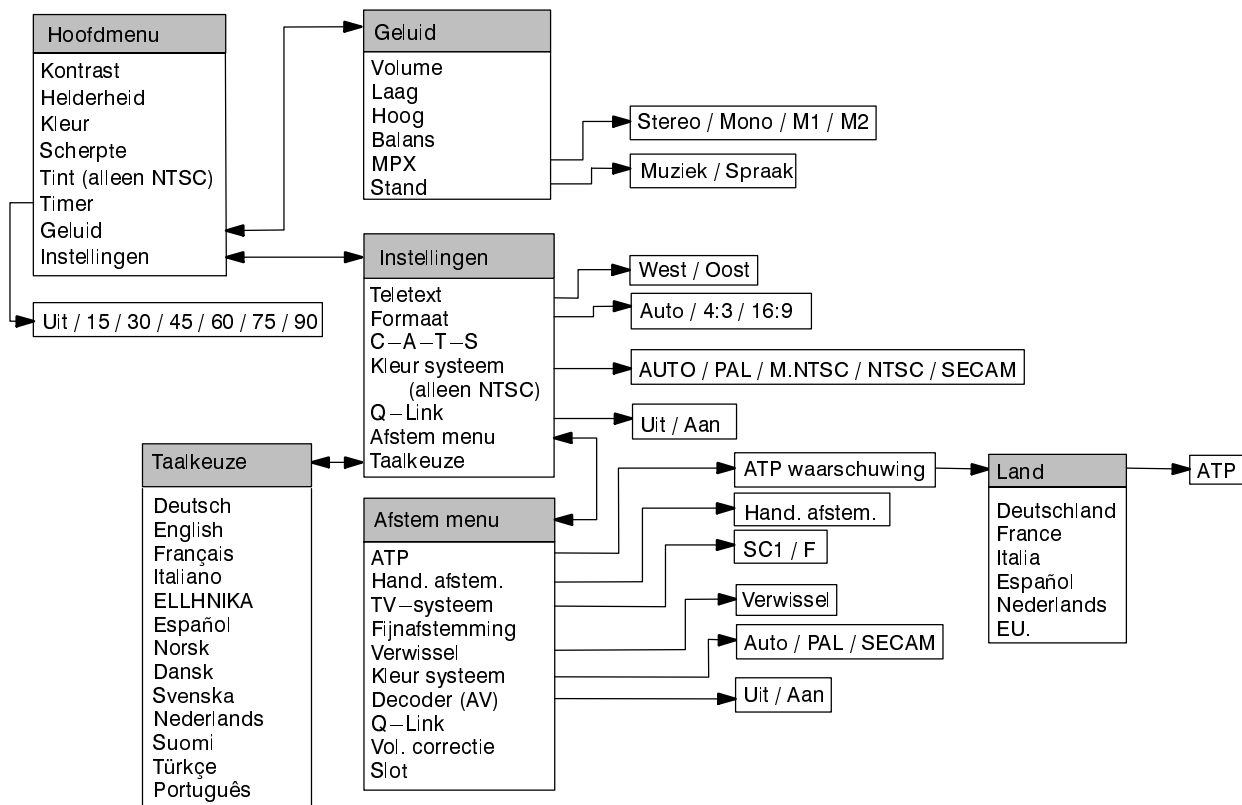

# GEBRUIK VAN DE BEELDSCHERM MENU'S

Dit TV-toestel is voorzien van uitgebreide beeldscherm menu's voor het uitvoeren van afstellingen en het instellen van opties.

Door de "F"-toets in te drukken gaat men naar het menu.



Menunaam  
Selectiebalk  
Submenu

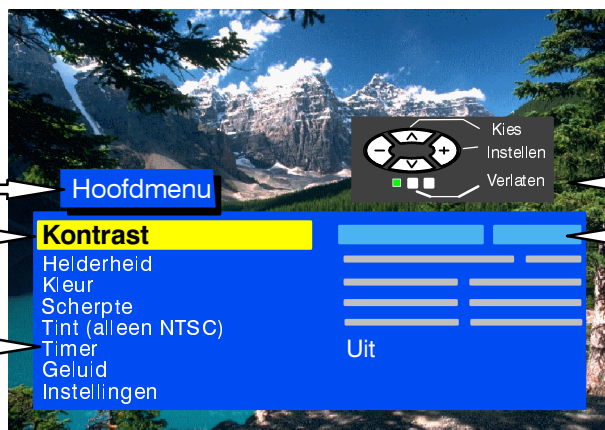

Voor het bewegen in het menu en voor afstellingen en het instellen van opties.



Instructies  
Optie indicator

Door de "N"-toets in te drukken verlaat u het menu.



Bij sommige selecties, zoals **kontrast**, **helderheid**, **kleur** en **scherpte** kunt u het niveau naar eigen wens verhogen of verlagen.

Bij andere selecties, zoals **Timer**, kunt u een bepaalde keuze maken.

Er zijn ook selecties, zoals het **afstem menu**, die een volgend submenu oproepen.

Door de "F"-toets in te drukken gaat men naar het beeldscherm menu of van het submenu naar het voorafgaande menu terug.

Door de "N"-toets in te drukken sluit u het beeldscherm menu of het instellen van een optie.

De "TV/AV"-toets wordt gebruikt voor het bevestigen.

# HOOFDMENU

Met het hoofdmenu kunt u wijzigingen aanbrengen in de beeldkwaliteit.

De “F”-toets indrukken.



De gewenste optie kiezen.



Verhoog of verlaag het niveau of stel de optie in.

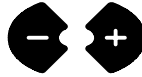

Door de “N”-toets in te drukken verlaat men het menu.

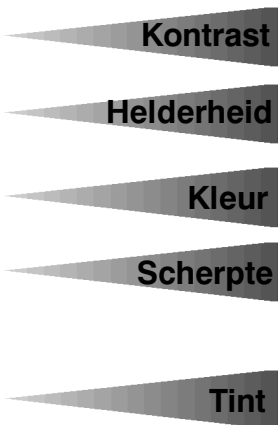

De **kontrast**-, **helderheid**-, **kleur**- en **scherpteniveaus** kunnen aangepast worden aan uw eigen voorkeur en aan de kijkomstandigheden. Door de “N”-toets in te drukken kunt u iedere keer het door de fabrikant ingestelde niveau terugstellen.

De mogelijkheid om de **tint** in te stellen is alleen aanwezig als u een NTSC-sigitaalbron via AV1-ingang aangesloten heeft op de TV.

## Timer

**Met Timer** kunt u de tijd instellen waarna de TV uitgeschakeld wordt. De uitschakeltijd kunt u in stappen van 15 minuten instellen van 0 tot 90 minuten.

## Geluid

**Het geluid** biedt toegang tot functies voor geluids aanpassing.

## Instellingen

**Instellingen** biedt toegang tot vele andere functies inclusief het afstemmenu.

# GELUID

Met het geluid kunt u alle aspecten van het geluid aanpassen aan uw persoonlijke voorkeur.

De "F"-toets indrukken.



De optie **Geluid** kiezen.



Naar de optie **Geluid** gaan.



De gewenste optie kiezen.



Verhoog of verlaag het instelniveau.



Druk de "N"-toets in om het geluidsmenu te verlaten.

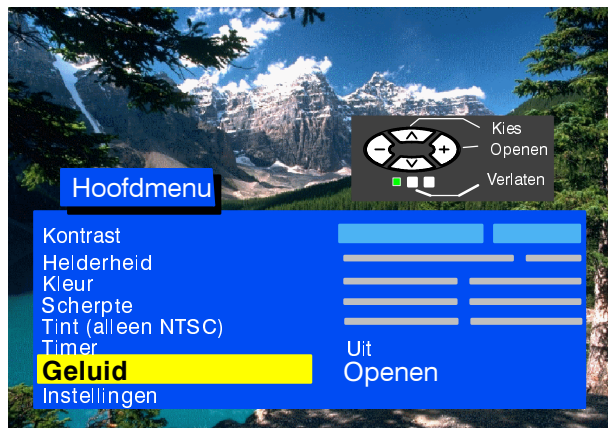

**Volume** Met de optie **Volume** stelt u het algemene uitgangsgeluidsniveau in.

**Laag** Met de afstelling van de **lage tonen** worden de lagere of diepere tonen hoger of lager ingesteld.

**Hoog** Met de afstelling van de **hoge tonen** worden de hogere of scherpere tonen hoger of lager ingesteld.

**Balans** De **balans** is van invloed op het afzonderlijke geluidsvolume van de linker en rechter luidspreker. U kunt de balans zodanig instellen dat het geluidsvolume van beide luidsprekers aangepast wordt aan uw luisterpositie.

**MPX**



**MPX** staat standaard ingesteld op "Stereo" (indien het in stereo wordt uitgezonden) voor de beste geluidswaergave. Bij minder goede ontvangstcondities is het raadzaam over te schakelen op "Mono". Het is ook mogelijk over te schakelen op Mono (M1) en (M2), indien de zenders tweetalig uitzenden. De signalen worden automatisch gedetecteerd.

**Stand**



Het geluid kan verbeterd worden door de **muziek**- of **spraakmodus** in te schakelen.

# INSTELLINGEN

Instellingen biedt toegang tot verschillende geavanceerde functies en ook tot het Afstem menu.

De "F"-toets indrukken.



De optie **Instellingen** kiezen.



Naar de optie **Instellingen** gaan.

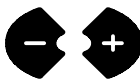

De gewenste optie kiezen.



Verhoog of verlaag het instelniveau.



Druk de "N"-toets in om het instelmenu te verlaten.



## Teletext



Het schakelt tussen de oost- en westtekst in de teletekst om.

## Formaat



Met **Formaat** kunt u breedbeeld-uitzendingen bekijken op het correcte beeldformaat (16:9).

## Het systeem van het automatische contrastafstemmen

Stemt automatisch het contrast naar verschillende belichtingsomstandigheden in de omgeving af.

Om de beste kwaliteit te bereiken, stelt u het contrast eerst op maximum in, zodat de functie C-A-T-S een voldoende ruimte krijgt voor zijn werking, daarna volgens uw wens een van de drie geboden mogelijkheden kiezen:

C-A-T-S

Uitgeschakeld



C-A-T-S

Middelgevoeligheid



C-A-T-S

Hoge gevoeligheid



## Kleur system



Het **kleursysteemmenu** maakt het instellen mogelijk van de juiste keuze van de uitgezonden standaard.

## Q-Link



Met **Q-Link** kunt u de datacommunicatie met een compatibele VCR in- en uitschakelen. Zie pagina 13.

## Afstem menu

Het **Afstem menu** biedt toegang tot vele andere functies, inclusief het automatische instellen op frequentiekanalen (ATP), fijnafstelling en volumecorrectie. Zie pagina 9.

## Taalkeuze

Met **Taalkeuze** kunt u de taal voor de beeldschermmenu's instellen. Zie pagina 12.



# AFSTEMMENU

Het afstemmenu biedt toegang tot menu's voor handmatig afstemmen en automatisch afstemmen.

De "F"-toets indrukken.



De optie **Instellingen** kiezen.



Naar de optie **Instellingen** gaan.



De optie **Afstem menu** kiezen.



Naar de optie **Afstem menu** gaan.



Naar de gewenste optie gaan.



Verhoog of verlaag het instelniveau.



Druk de "N"-toets in om het afstemmenu te verlaten.

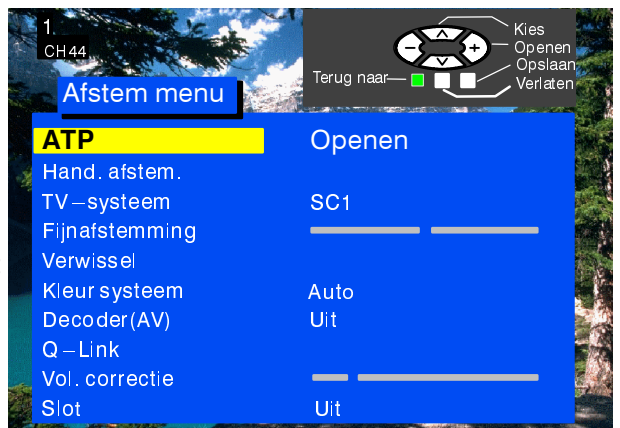
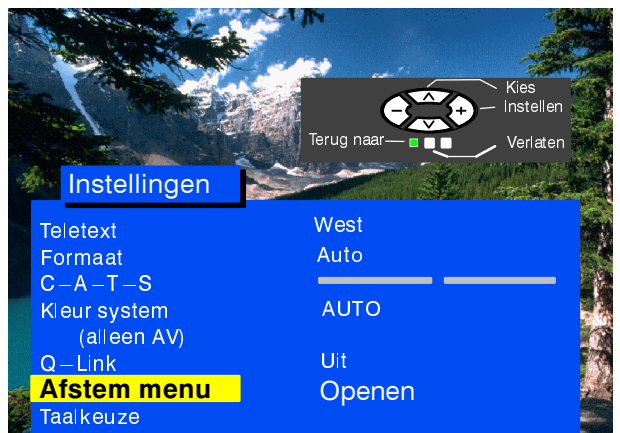
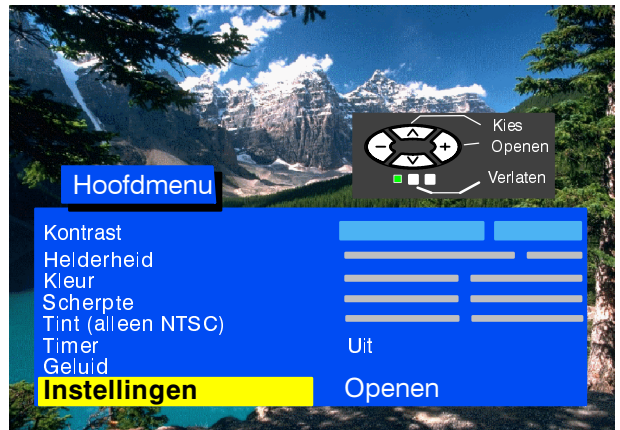

## ATP

Met deze functie kunt u de TV automatisch afstemmen. Zie pagina 10.

## Hand. afstem.

Met dit menu kunnen afzonderlijke zenderposities handmatig worden ingesteld. Zie pagina 11.

## TV systeem

Keuze van de geluidsnorm

## Fijnafstemming

Met behulp van de **fijnafstelling** kunt u de ontvangst van het uitgezonden station optimaliseren.

## Verwissel

Deze functie vervangt de programmapositie door een andere naar uw wens. Zie pagina 12.

## Kleur systeem



Het **kleursysteemmenu** maakt het instellen mogelijk van de juiste keuze van de uitgezonden standaard.

## Decoder (AV)



Deze optie wordt gebruikt wanneer er een decoder aangesloten is via AV. Zet op Aan (ON) wanneer een gecodeerd signaal door de decoder verwerkt moet worden. Zet na gebruik weer op Uit (Off).

## Q-Link

**Q-Link** activeert de dataoverbrenging naar een compatibele VCR. Zie pagina 14.

## Vol. correctie

Met **volumecorrectie** kunt u het geluidsniveau van de afzonderlijke stations instellen, die verschillende niveaus hebben.

## Slot



Deze optie maakt het mogelijk de programmapositie te blokkeren tegen ongewenste toegang.

# AFSTEMMENU – AUTOMATISCH INSTELLEN (ATP)

Met het automatisch instelmenu kunt u automatisch uw TV afstemmen op uw lokale zenders. Dit is vooral handig wanneer u bijvoorbeeld de TV overbrengt of naar een andere plaats verhuist.

De "F"-toets indrukken.



De optie **Instellingen** kiezen.



Naar de optie **Instellingen** gaan.

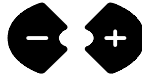

De optie **Afstem menu** kiezen.



Naar de optie **Afstem menu** gaan.

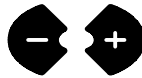

De optie **ATP** kiezen.



**Openen** kiezen

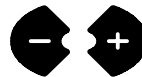

Indrukken om de start te bevestigen.



Selecteer uw land.



Indrukken om Automatisch instellen (ATP) te starten.



De TV zoekt nu uw lokale TV-stations op, sorteert ze en slaat ze op. Indien een compatibele VCR aangesloten is op de AV-aansluiting, worden de programmagegevens via de Q-Link naar de VCR gekopieerd (zie pagina 14).

Nadat deze operatie voltooid is, geeft de TV zenderpositie nr. 1 weer.

De "F"-toets indrukken, wanneer u ATP wilt onderbreken, de "N"-toets indrukken, om de sequentie ATP te verlaten.

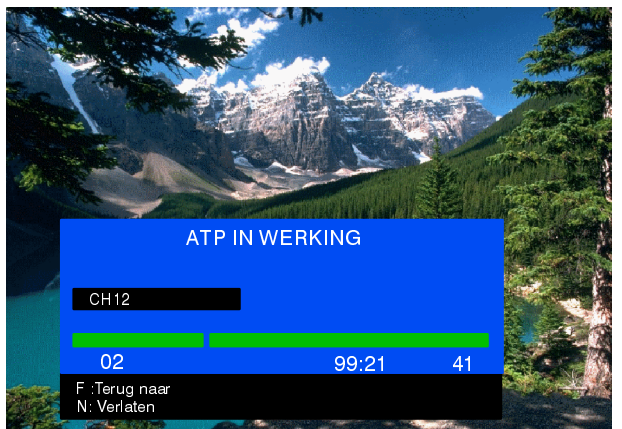
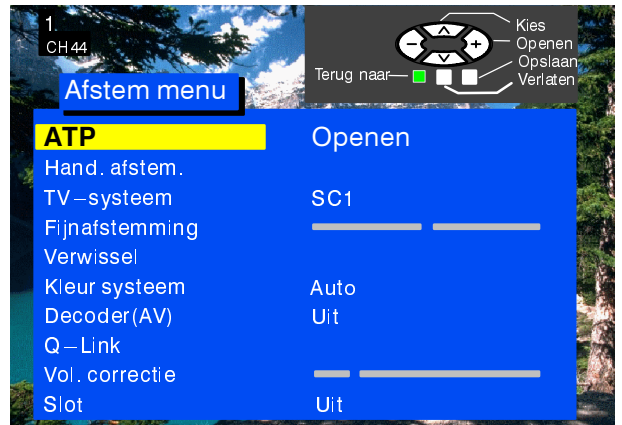

## AFSTEMMENU – HANDMATIG AFSTEMMEN

Handmatig afstemmen van de programmaposities is mogelijk vanaf het menu op het scherm of via de toetsen op het frontpaneel.

De “F”-toets indrukken.



De optie **Instellingen** kiezen.



Naar de optie **Instellingen** gaan.



De optie **Afstem menu** kiezen.



Naar de optie **Afstem menu** gaan.



De optie **Hand. afstem.** kiezen.



Naar de optie **Hand. afstem.** gaan.



Selecteer de programmapositie die afgestemd moet worden.



Begin met afstemmen.



Als de gewenste zender gevonden is drukt u op de “TV/AV”-toets op de afstandsbediening of op de “STR”-toets (op de frontzijde van de TV) om het op te slaan.



Druk de “N”-toets in om het menu te verlaten.



### Handafstemming (frontpaneel)

Druk op de F-toets op het frontpaneel totdat het “Hand. afstem.” (Manual tuning) bereikt is.



Drukt op de “-” of op de “+”-toets om de afstemfunctie op te roepen.



Druk de “TV/AV”-toets in om te wisselen tussen “Prog”, “TV-systeem” of “Start zoeken”.



Door het indrukken van de “+” of “-” toets kan u de programmapositie wijzigen, het zoeken starten of het TV-systeem wijzigen.

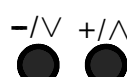

Als de gewenste zender gevonden is, drukt u op de “STR”-toets om de wijzigingen op te slaan.



Herhaal bovenstaande procedure om meer zenders op te slaan of druk op “F”-toets om het afstemmenu te verlaten.

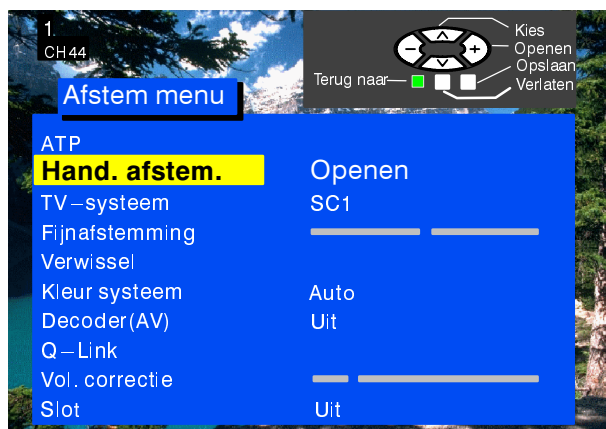

### Opmerking:

Indien u de kanaalnummers van uw zenderstations kent, is het mogelijk in het menu “Handmatig instellen” de directe kanaalkeuze voor het snelle opslaan van de zenders te gebruiken met behulp van de “C”-toets op de afstandsbediening:

- naar het menu van het handmatig instellen gaan,
- het voorkeuzenummer ingeven,
- de “C”-toets indrukken,
- met behulp van de numerieke toetsen het kanaalnummer ingeven,
- door de “TV/AV”-toets opslaan
- druk op de “N”-toets om het menu te verlaten.

Als u het kanaal door de directe keuze in de “Hyper” zone (kabeltelevisie) wilt instellen, drukt u de toetsen voor de directe kanaalkeuze en voor de keuze van de programmaposities in (“C”, “-/-”) en geef met behulp van de numerieke toetsen het nummer in. In de bovenlinkerhoek van het scherm verschijnt eerst: “CH- -”, en vervolgens: “H: - -”. Opslaan – zie boven.

## VERPLAATSEN VAN DE PROGRAMMAPOSITIES – Verwissel

Met de optie **Verwissel** kunt u twee programmaposities met elkaar verwisselen.

De “**F**”-toets indrukken.

F



De optie **Instellingen** kiezen.



Naar de optie **Instellingen** gaan.



De optie **Afstem menu** kiezen.



Naar de optie **Afstem menu** gaan.



De optie **Verwissel** kiezen.



Naar de optie **Verwissel** gaan.



De 1. programmapositie kiezen.



De 2. programmapositie kiezen.



De keuze door de “**TV/AV**”-toets bevestigen.

TV/AV



Druk de “**N**”-toets in om het menu te verlaten.

N



## TAALKEUZE

Wanneer u de TV voor de eerste maal installeert verschijnt het beeldschermmenu in de taal van het land dat u geselecteerd heeft. Indien u een andere taal wilt, kunt u die selecteren uit het OSD-taalmenu.

De “**F**”-toets indrukken.

F



De optie **Instellingen** kiezen.



Naar de optie **Instellingen** gaan.



De optie **Taalkeuze** kiezen.



Naar de optie **Taalkeuze** gaan.



Voer uw keuze uit.



Druk de “**N**”-toets om de keuze te bevestigen en het menu te verlaten.

N



Met Q-Link kan uw televisie communiceren met uw VCR.

De "F"-toets indrukken.

De optie **Instellingen** kiezen.

Naar de optie **Instellingen** gaan.

De optie **Q-Link** kiezen.

Bevestigen dat **Q-Link** op Aan (ON) ingesteld is.

Druk de "N"-toets om het menu te verlaten.



De VCR moet verbonden zijn door middel van een volledige SCART-kabel ("full function-type"), aangesloten tussen de AV1-connector en de betreffende connector op uw VCR. Raadpleeg uw VCR-handleiding voor meer informatie. Q-Link, NextViewLink of overeenkomstige technologieën stellen de televisie in staat een compatibele VCR het programma op te laten nemen dat momenteel op het scherm wordt weergegeven, ongeacht de op de VCR ingestelde programmapositie. Hierdoor wordt het opnemen van programma's aanzienlijk eenvoudiger.

### Het programma opnemen dat u momenteel aan het bekijken bent.

Druk op de toets DIRECT TV REC op de afstandsbediening.



Indien de VCR uit staat, schakelt hij automatisch in als u de toets DIRECT TV REC indrukt.

Er verschijnt een bericht van de VCR op het scherm dat aangeeft wat er opgenomen wordt, of als opname niet mogelijk is:

Voorinstelde video-opname

Video-opname eigen tuner

VCR-opname van TV-bron

De VCR neemt het programmasignaal via de televisie op. De programmapositie niet wijzigen noch de TV uitschakelen: als u dat toch doet stopt de VCR automatisch met opnemen en wordt hij uitgeschakeld.

Geen opname – TAPE IS BEVEILIGD

Het opname-blokkerings-lipje achter op de cassette is verwijderd.

Voorbeelden van andere meldingen die weergegeven kunnen worden zijn:

Geen opname GEEN TAPE

Geen opname VCR IN GEBRUIK

VCR-opname van externe VCR

Geen opname – VCR BEZIG MET OPNAME

Geen opname – TAPE BESCHADIGD?

Geen opname – GEEN BRON BESCHIKBAAR

### Gezamenlijke afstemgegevens gebruiken

Om er zeker van te zijn dat de juiste opnames gemaakt worden, moeten de televisie en de VCR over dezelfde afstemgegevens beschikken – zie pagina 14.

- Telkens wanneer de Automatische instelfunctie (ATP) gebruikt wordt, worden de afstemgegevens naar de VCR gestuurd.

### Auto Power Functies

Bij Panasonic Q-Link-VCR's zijn de volgende extra functies beschikbaar:

- Wanneer u een tape in uw VCR stopt en op de Play-toets drukt, schakelt de televisie automatisch in en wordt de AV1-ingang geselecteerd, zodat u de tape kunt bekijken.
- Indien u de televisie uitschakelt terwijl de VCR op Stop, Fast Forward of Rewind staat (stop, versneld vooruit, achter spoelen), wordt de VCR automatisch uitgeschakeld.

### Uitschakelen van de Q-Link-communicatie

Als u geen gebruik wilt maken van de Q-Link-functie, gaat u naar Instellingen en zet u de Q-Link-optie op "Uit".

### Belangrijke opmerking:

Niet alle VCR's ondersteunen dit datacommunicatiesysteem. Sommige kunnen bepaalde functies ondersteunen, maar andere niet. Raadpleeg uw VCR-handleiding voor meer informatie.

Indien Q-Link niet functioneert, moet u eerst controleren of u over een "full function" SCART-verbinding beschikt. Informeer hierover bij uw dealer.

## GEGEVENS KOPIËREN NAAR DE VCR – Q-Link

Met de optie Q-Link kunt u alle gegevens over de afgestemde programma's van de TV naar het VCR-geheugen kopiëren.

De "F"-toets indrukken.



De optie **Instellingen** kiezen.



Naar de optie **Instellingen** gaan.

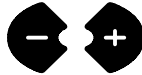

De optie **Afstem menu** kiezen.



Naar de optie **Afstem menu** gaan.

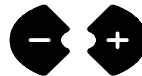

De optie **Q-Link** kiezen



**Q-Link** starten.



Opmerking:

Tijdens het kopiëren van de gegevens is de afstandsbediening niet actief.











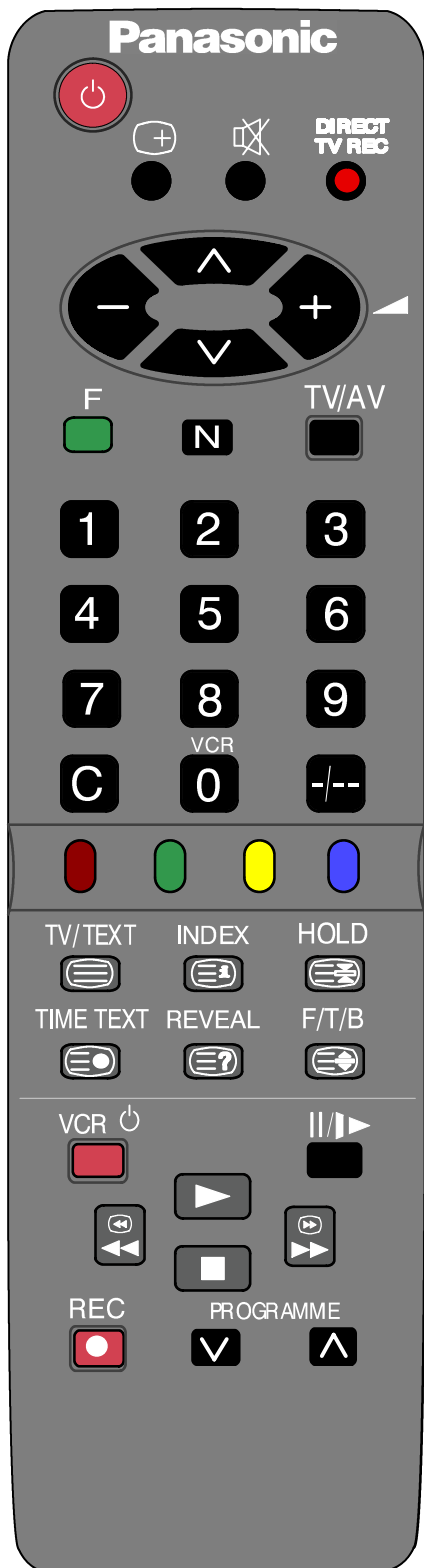

## AV-SELECTIE EN AV-INSTELLING

- Druk de "TV/AV"-toets in om de AV-mode te kiezen. Indien op de AV-connectors een ander toestel aangesloten is (VCR, satellietontvanger, camcorder e.a., zie pagina 18) en in de bedrijfsstand is, zal zijn signaal op het scherm van Uw TV-toestel weergegeven worden en in de linkerbovenhoek van het scherm verschijnt het "AV"-teken zonder ermee rekening te houden welke programmapositie in de TV gekozen werd. (De TV-tuner zal geïgnoreerd worden.)
- Dit TV-toestel kan automatisch naar de AV-instelling omschakelen. In dit geval verschijnt EC in de linkerbovenhoek van het scherm en het signaal van het aangesloten AV-toestel. Bij de wijziging van het televisieprogramma blijft het opgenomen beeld onveranderd.
- Druk de "TV/AV"-toets in of schakel het aangesloten AV-toestel uit om terug te keren naar de TV-mode.
- Het is niet mogelijk twee AV-toestellen aan de TV-ingangen tegelijkertijd aan te sluiten, zijn signalen zouden in elkaar overgaan.
- Indien u aan de televisie via AV-ingangen een toestel sluit dat het signaal in de norm NTSC uitzendt, zal de televisie dit signaal automatisch detecteren en in deze norm weergeven. Het Hoofdmenu van de gegevens op het scherm (OSD) krijgt de optie: **Tint**, die u met behulp van de "+" en "-" -toetsen regelen kunt.

## VCR – BEDIENING

Met de afstandsbediening is het mogelijk om bepaalde functies van bepaalde Panasonic VCR's te bedienen. Niet alle VCR's beschikken over dezelfde functies, raadpleeg daarom de handleiding van uw apparatuur of neem contact op met uw dealer voor meer informatie wat de compatibiliteit betreft.



	<p><b>Standby</b> Toets indrukken om de VCR op standby te zetten. Toets nogmaals indrukken om hem opnieuw uit te schakelen.</p>
	<p><b>Play (afspelen)</b> Deze toets indrukken om de videoband af te spelen.</p>
	<p><b>Stop</b> Deze toets indrukken om de videoband te stoppen.</p>
	<p><b>Skip / Fast Forward / Cue (overslaan / versneld vooruit spoelen / weergeven)</b> VCR: Deze toets indrukken om de videoband snel vooruit te spoelen. Indien deze toets tijdens de weergave wordt ingedrukt, wordt het beeld versneld weergegeven.</p>
	<p><b>Skip / Rewind / Review (overslaan / versneld achteruit spoelen / weergeven)</b> VCR: Deze toets indrukken om de videoband snel achteruit te spoelen. Wanneer deze toets tijdens de weergave wordt ingedrukt, wordt het beeld versneld achteruit weergegeven.</p>
	<p><b>Pauze / stilstaand beeld</b> Deze toets tijdens weergave indrukken om een "stilstaand" beeld te krijgen. Nogmaals indrukken om de normale weergave weer te starten.</p>
	<p><b>Programmakeuze Op/Neer</b> Indrukken om het VCR-programma 1 plaats te verhogen of te verlagen.</p>
	<p><b>Record (opnemen)</b> Deze toets indrukken om met opnemen te beginnen.</p>
	<p><b>Direct TV Record (direct opnemen)</b> Deze toets indrukken om met het directe opnemen uit de TV te beginnen. Voorwaarden zie pagina: 32.</p>

- De Teletekst–functies kunnen verschillen per TV–station en zijn alleen beschikbaar indien het kanaal teletekst doorgeeft.
- Als de “F”–toets wordt ingedrukt, terwijl het toestel op Teletekst staat zal de contrast–functie worden weergegeven in de vorm van een heldere blauwe balk. Druk op de “+” en “–” toets om de instelling desgewenst te wijzigen.
- Door het indrukken van de “+” en “–” toetsen terwijl het toestel op Teletekst staat, is het mogelijk alleen maar het luisterniveau te wijzigen.

## Wat is FLOF (FASTEXT)?

In de FASTEXT–modus verschijnen vier verschillen gekleurde onderwerpen onderin het scherm die overeenkomen met de gekleurde toetsen op uw afstandsbediening. Druk voor meer informatie over een van deze onderwerpen op de betreffende gekleurde toets. Deze functie biedt snelle toegang tot de informatie van de weergegeven onderwerpen.



### TV/Teletekst–modus

Druk de **TV/TEXT**–toets in. Het scherm geeft de Teletekst–pagina weer. Nogmaals indrukken wanneer u naar de TV–modus wilt terugkeren.



### Index

Druk de **Index**–toets in om terug te keren naar de hoofdindex–pagina. Afhankelijk van hoe de informatie verzonden wordt, kunt u wellicht meerdere malen deze toets indrukken om terug te keren naar de hoofdindex.



### HOLD–toets

Indrukken voor het in beeld laten van een teletekstpagina tijdens het bekijken van informatie die meerdere pagina's beslaat. Indrukken om naar de automatische pagina–actualisatie terug te keren.

TIME TEXT



### Toegang tot de subpagina

Indien de informatie op de teletekst pagina langer dan 1 pagina is, kan de automatische verandering van de subpagina langer duren.

Druk op de toets **TIME TEXT**; links boven op het beeldscherm verschijnt \*\*\*\*.

Geef het gewenste nummer van de subpagina in. Voor het kiezen van pagina 6 moet u 0 0 0 6 ingeven. Daarna wordt deze pagina opgezocht.

Gedurende het opzoeken kunt u naar het TV programma terugkeren. Druk daarvoor de toets **TV/TEXT**. Als u terug op teletekst schakelt en de gewenste pagina gevonden is, blijft deze afgebeeld totdat u een nieuwe teletekst pagina ingeeft of de programmapositie verandert.

Er zijn drie mogelijkheden om de subpagina te verlaten:

- Druk op de toets **INDEX**.
- Geef het nummer van een nieuwe teletekst pagina in
- Verander de programmapositie

TV/TEXT



REVEAL



### Onthulling

Deze modus onthult verborgen woorden, b.v. antwoorden op quizvragen of raadsels, geeft eventueel VPS/PDC–codes weer.

F/T/B



### Vol / bovendeeel / onderdeel

Weergave van de Teletekstinformatie op het scherm.

De toets indrukken om de vergrootte bovenhelft van de pagina weer te geven. Opnieuw indrukken om de onderhelft van de pagina te vergroten. Weer indrukken om tot de gewone (vol) grootte terug te keren.

### Pagina–oproepen

Er zijn twee mogelijkheden om de pagina's op te roepen:

- een van de  $\wedge$   $\vee$ –toetsen indrukken om het paginanummer een nummer te verlagen of verhogen.
- het gewenste paginanummer met behulp van de 0–9–toetsen op de afstandsbediening in te geven.

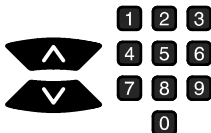

### Rode / Groene / Gele / Blauwe toetsen

In de FASTEXT–modus corresponderen deze toetsen met de verschillend gekleurde onderwerpen.



### Verlaten

Door het indrukken van deze toets kunt u de teletekst afsluiten en tot de gewone TV–modus terugkeren



## OPSLAAN VAN DE INGESTELDE PROGRAMMA'S

Nadat het automatische instellen (ATP) beëindigd wordt, worden de ingestelde programma's in het TV-geheugen opgeslagen in de volgorde die afhankelijk is van de land- en OSD-taalinstelling en van informatie, die afzonderlijke zenders uitzenden.

Eerst worden in de stijgende volgorde van de programmaposities de volgende programma's opgeslagen:

- alle programma's met de naam die gevonden worden volgens onder genoemde tabel, vervolgens dan:
- de in de tabel niet opgenomen programma's met de naam in de stijgende volgorde van de programmaposities, vervolgens:
- de programma's bij welke het toestel de naam niet heeft geïdentificeerd in de stijgende volgorde van de programmaposities.

<b>ORDER</b>	<b>FRANCE</b>	<b>SPAIN</b>
1	TF1	TVE
2	FR2	TV3
3	FR3	
4	LA5	

Voor overige Europese landen zijn de programmaposities in het toestelgeheugen geordend en opgeslagen in de volgorde die overeenkomt met de volgorde van het instellen.

## 1 achter AV1 21-pins SCART-connector en RCA front-connectors

De audio/video (AV) ingangen zijn geschikt voor de VCR-, satellietontvangersaansluiting en voor andere compatibele audio/video toestellen.

Achteringang / uitgang van de AV1 SCART-connector

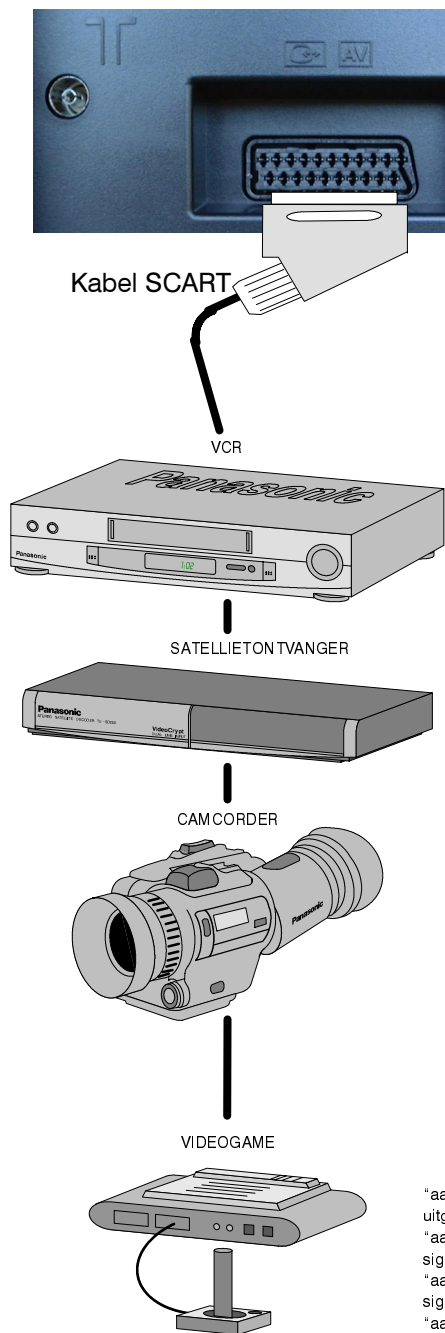

AV frontpaneel

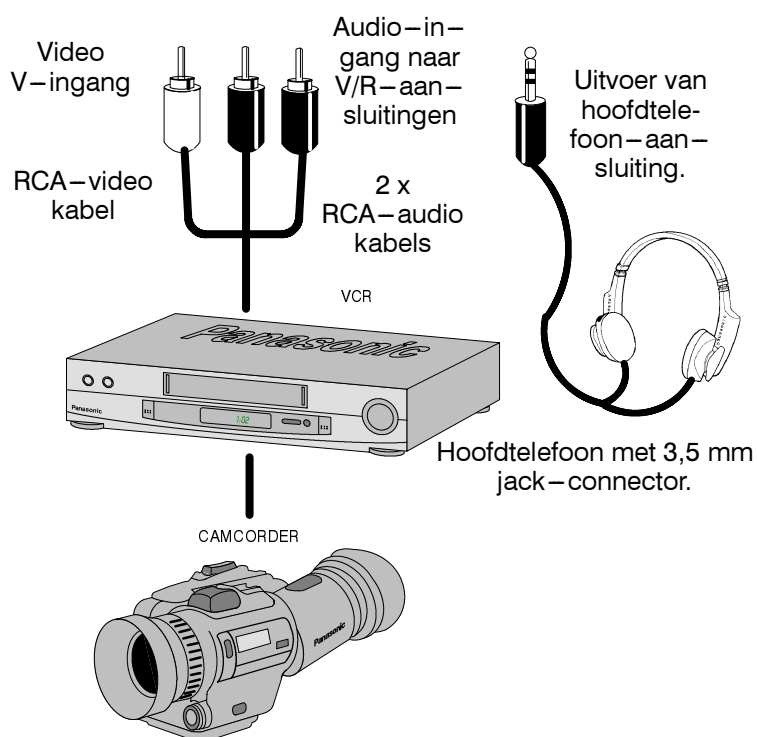

### ■ Informatie over de SCART-connector AV1 21-pins SCART-connector

21 -	ingang compositie-videosignaal
19 -	"aarde" compositie-videosignaal
17 -	commutatiesignaal voor RGB
15 -	ingang signaal R
13 -	"aarde" signaal R
11 -	ingang signaal G
9 -	"aarde" signaal G
7 -	ingang signaal B
5 -	"aarde" signaal B
3 -	uitgang audiosignaal, linker kanaal
1 -	uitgang audiosignaal, rechter kanaal
20 -	ingang compositie-videosignaal
18 -	"aarde" commutatiesignaal voor RGB
16 -	commutatiesignaal voor RGB
14 -	"aarde"
12 -	---
10 -	Q-Link
8 -	commutatiesignaal voor ingangscompositie-videosignaal
6 -	ingang audiosignaal, linker kanaal
4 -	"aarde" audiosignalen
2 -	ingang audiosignaal, rechter kanaal

Geschikte invoer voor AV1: RGB (rood/groen/blauw)

#### Opmerkingen:









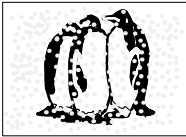
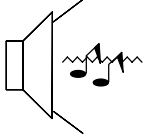

De weergegeven extra apparatuur en kabels worden niet meegeleverd met dit TV-toestel.

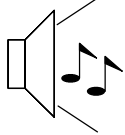
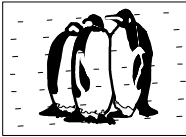
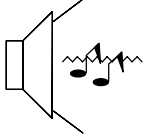
Computer met TTL-uitgang (5 V) niet aansluiten op dit toestel.

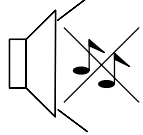
Bij hoofdtelefoonaansluiting wordt automatisch de versterker in de TV uitgeschakeld.

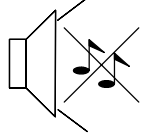
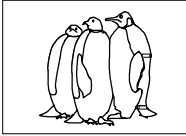
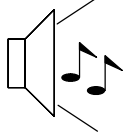
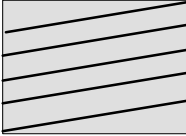
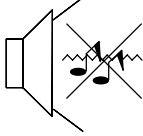
In geen geval de AV-ingangen op de front- en achterzijde van het toestel aansluiten, de audio- en videosignalen zouden door elkaar raken.

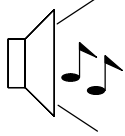
# STORINGSTABEL

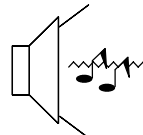
Symptomen		Controles
Beeld	Geluid	
 Sneeuwbeeld	 Vervormd geluid	Plaats, richting of aansluiting van antenne niet goed.
 Dubbel beeld	 Normaal geluid	Plaats, richting of aansluiting van antenne niet goed.
 Interferentie	 Vervormd geluid	Controleren: Of de storing veroorzaakt wordt door: <ul style="list-style-type: none"> <li>- elektrische huishoudapparatuur.</li> <li>- auto's / motorfietsen.</li> <li>- fluorescentieverlichting.</li> </ul>
 Normaal beeld	 Geen geluid	Volume-niveau. Geluid onderdrukt.
 Geen beeld	 Geen geluid	TV ingesteld op AV-modus. Netstekker niet in het stopcontact. Niet ingeschakeld. Beeld- en geluidinstellingen staan op minimaal niveau. Controleer of de TV op standby staat.
 Geen kleur	 Normaal geluid	Kleurinstellingen staan op minimaal niveau afgesteld.
 Slecht of vervormd beeld	 Zwak of geen geluid	Kanaalafstemming. Stel kanaal opnieuw af of gebruik zachte afstelling.
 Kleurvlekken	 Normaal geluid	Magnetische interferentie van niet afgeschermd apparatuur (b.v. versterkers verplaatsen). TV verplaatst terwijl hij AAN stond, schakel de TV gedurende 30 minuten uit.
 Normaal beeld	 Zwak of geen geluid	Geluidontvangst kan verslechterd zijn (b.v. door atmosferische oorzaken). Zet de MPX-instelling (Geluid-menu) op Mono totdat de ontvangst verbetert.

## TER INFORMATIE

### ■ Service

Raadpleeg eerst de storingstabel op de voorgaande pagina om vast te stellen wat de symptomen van eventuele problemen zijn alvorens assistentie in te roepen. Voor assistentie kunt u contact opnemen met uw Panasonic leverancier, waarbij u het modelnummer en het serienummer dient op te geven (beide staan achter op uw TV-toestel vermeld).

### ■ TV-Spelen / Huiscomputers

Langdurig gebruik van TV-spelen of huiscomputers kan bij ieder TV-toestel een permanente "schaduw" op het beeldscherm tot gevolg hebben. Dit soort onherstelbare beeldbuis-beschadiging kan tot een minimum worden beperkt als de volgende punten in acht worden genomen:

- Het helderheid- en contrast-niveau zo laag mogelijk afstellen.
- Laat de TV, tijdens het gebruik in combinatie met TV-spelen of huiscomputers, niet onbeperkt aanstaan.
- Bovengenoemde beeldbuis-beschadigingen worden niet als een normaal ontstaan defect beschouwd en worden als zodanig niet binnen de Panasonic garantie voorwaarden gedekt.

### ■ Geheugen laatste positie

Bepaalde functies hebben een geheugen voor de laatst ingestelde positie. De aanwezige instellingen bij het uitzetten van het toestel zijn ook de instellingen bij het weer inschakelen van de TV:

Programma	Tint
Q-Link	C-A-T-S
Volumecorrectie (+AV)	Kontrast
Volume	Scherpte
Modus: spraak / muziek	Helderheid
Lage tonen	Kleur
Hoge tonen	Balans: L/R
Standby-modus	Status
Land	Taalkeuze
Inbedrijfstelling-modus	

### ■ Inslaapfunctie (SLEEP)

Indien het toestel niet uitgezet is wanneer een TV-station stopt met uitzenden, gaat het na 30 minuten automatisch over in de standby-modus. Deze functie werkt niet wanneer het toestel in de AV-modus staat.

## SPECIFICATIES

Model	TX-28SK1F	
<b>Netvoeding</b>	Wisselnetvoeding 220 - 240 V, 50Hz	
<b>Stroomverbruik</b>	66W	
<b>Stroomverbruik in standby</b>	0,9W	
<b>Beeldbuis</b> zichtbare diagonaal	66 cm	
<b>Audio-uitgangsvermogen</b> (Muziekvermogen)	2 x 5W RMS (2 x 10W MPO), impedantie 8Ω	
<b>Afmetingen</b>	H	571 mm
	B	778 mm
	D	478 mm
<b>Gewicht (kg)</b>	31,5 kg	
<b>TV-Ontvangstsystemen /Bandnaam</b>	<b>PAL B/G, PAL H, PAL-60, SECAM B/G, SECAM L/L'</b> VHF E2 - E12 VHF A - H (ITALIË) CATV (S01 - S05) CATV S11 - S20 (U1 - U10)	
	VHF H1 - H2 (ITALIË) UHF E21 - E69 CATV S1 - S10 (M1 - M10) CATV S21 - S41 (Hyperband)	
	<b>M.NTSC</b> afspelen van NTSC 4.43 MHz Videorecorders (VCR) <b>NTSC</b> afspelen van NTSC Videorecorders (VCR) <b>(uitsluitend AV-ingang)</b>	
<b>Aantal programmaposities</b>	99 + VCR	
<b>Antenne-ingang - achter</b>	UHF / VHF	
<b>Hoofdtelefoon - voorpaneel</b>	3,5 mm, impedantie 8Ω	
<b>AV-connector - achterpaneel</b>	AV1 - 21-pins aansluiting - Audio/Video in/uit, RGB ingang, Q-Link	
<b>V-connector - voorpaneel</b>	Front AV - stereo RCA Audio ingang, 1 x RCA Video ingang	

De specificaties kunnen zonder aankondiging worden gewijzigd. De vermelde gewichten en afmetingen zijn bij benadering opgegeven.

# BIENVENUE

Cher client Panasonic,  
Bienvenue dans la famille des utilisateurs de produits Panasonic. Nous espérons que ce téléviseur couleur vous procurera des années de joie. Cet appareil est avancé techniquement, nous vous recommandons de vous reporter tout d'abord au "guide de mise en route rapide" avant de prendre connaissance du mode d'emploi complet que vous devrez conserver soigneusement à des fins de référence ultérieure.

## TABLE DES MATIERES

● Avertissements et précautions .....	21
● Guide de mise en route rapide .....	22
● Commandes principales .....	23
● Arbre du programme .....	24
● Menus sur écran .....	24
● <i>Menu principal</i> .....	25
● <i>Menu Son</i> .....	26
● <i>Menu Configuration</i> .....	27
● <i>Menu Réglage</i> .....	28
● <i>Menu Réglage – Configuration automatique (Recherche auto)</i> .	29
● <i>Menu Réglage – Réglage manuel</i> .....	30
● <i>Changement des positions de programme</i> .....	31
● <i>Langues OSD</i> .....	31
● Fonctions particulières	
● <i>Q-Link</i> .....	32
● <i>Téléchargement des données vers le magnétoscope – Q-Link</i>	33
● <i>Sélection AV – Marche AV</i> .....	33
● <i>Commande du magnétoscope</i> .....	34
● <i>Fonction Télétexte</i> .....	35
● <i>Arrangement des programmes</i> .....	36
● Connexion audio/vidéo externe .....	37
● Diagnostic des pannes .....	38
● Informations générales pour utilisateurs .....	39
● Caractéristiques .....	39

## AVERTISSEMENTS ET PRÉCAUTIONS

- Ce téléviseur est conçu pour fonctionner sur un réseau de 220–240V, 50 Hz, C.A..
- N'exposez jamais le téléviseur à la pluie ou à la source d'humidité excessive, des chocs électriques ou même un risque d'incendie pourrait en résulter et endommager la santé de l'utilisateur et l'appareil.
- **ATTENTION : HAUTE TENSION !!!**  
Ne retirez jamais le couvercle arrière pour ne pas laisser sans protection les pièces sous tension. Le téléviseur ne contient aucune pièce interne réparable par l'utilisateur.
- L'interrupteur marche/arrêt de ce modèle ne déconnecte pas totalement le téléviseur de l'alimentation secteur. Débranchez la fiche de la prise murale si le téléviseur ne doit pas être utilisé pendant une période de temps prolongée.
- Évitez d'exposer le téléviseur directement aux rayons du soleil ou à toute autre source de chaleur.
- **ENTRETIEN DU BOÎTIER ET DU TUBE CATHODIQUE**  
Débranchez la fiche de la prise murale. Nettoyer le boîtier et le tube cathodique à l'aide d'un chiffon doux légèrement humide et d'un détergent non abrasif. N'utilisez pas de produits de nettoyage à base de benzol ou de pétrole. Pendant le contact avec le tube cathodique du téléviseur l'électricité statique peut produire.
- Une ventilation suffisante doit être prévue afin d'éviter une éventuelle détérioration des composants électroniques. Il faut prévoir au moins un espace de 5 cm tout autour du téléviseur, même si celui-ci est placé dans un meuble ou entre des étagères. .
- **ELIMINATION DES DÉCHETS**  
Mettez les emballages ou les batteries usées dans les containers pour les déchets de séparation.

## Guide de mise en route rapide

Vérifiez que vous disposez bien des accessoires suivants



Télécommande EUR511310



Piles pour télécommande  
2 x R6 (UM3)



Cache des connections AV



Mode d'emploi



Garantie couvrant le téléviseur

### Piles pour télécommande

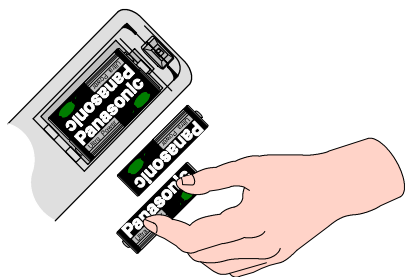

- Assurez-vous que les piles sont correctement installées.
- Ne mélangez pas piles neuves et piles usées. Retirez immédiatement les piles usées.
- Ne mélangez pas piles de types différents, c.-à-d. des piles alcalines et de manganèse, n'utilisez pas de piles Ni-Cad (rechargeables)

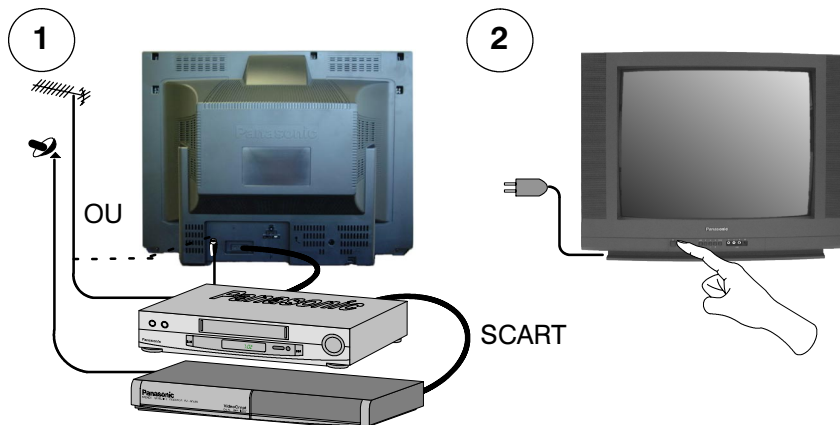

Branchez l'antenne et l'équipement auxiliaire. Allumez les postes branchés.

- 3
- Sélectionnez votre langue
- Appuyez sur la touche "TV/AV".
- Sélectionnez votre pays.
- Appuyez sur la touche "TV/AV".



La configuration se fait automatiquement, vos chaînes sont identifiées, mémorisées et arrangées (voir la page 36).

Interruption de la séquence ATP – appuyez sur la touche "F".  
Terminaison de la séquence ATP – appuyez sur la touche "N".



Si un magnéscope compatible est connecté à la prise AV, les paramètres de programme seront téléchargés dans le magnéscope par l'intermédiaire de la liaison Q-Link. Voir la page 32.

- 4
- Sélection de chaîne
- Réglage de volume

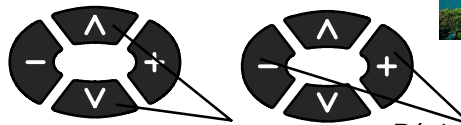

- Si le magnéscope n'a pas accepté les données téléchargées du téléviseur, vous devrez peut-être sélectionner l'option "téléchargement des données" du menu du magnéscope.
- Si la liaison Q-Link ne fonctionne pas correctement, vérifiez que le câble SCART-PÉRITEL est connecté à la prise AV1 du téléviseur, qu'il est "Full function" (21 broches) et que le magnéscope est bien compatible aux technologies Q-Link, NEXTVIEWLINK ou similaire.
- Pour plus de renseignements sur la liaison Q-Link et l'équipement de connexion, voir les pages 32 et 37. Adressez-vous à votre revendeur pour en savoir plus.

Si vous installez un magnéscope neuf compatible à la liaison Q-Link, vous pouvez maintenant l'allumer. Les paramètres téléchargés correspondront à ceux du téléviseur. Si vous installez un magnéscope compatible à la liaison NEXTVIEWLINK, vous devrez commander manuellement le téléchargement. Consultez le mode d'emploi du magnéscope pour plus de détails.

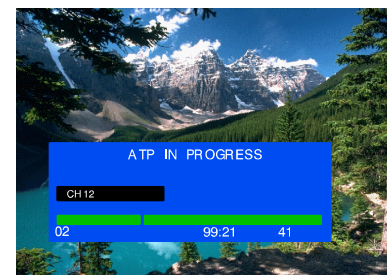
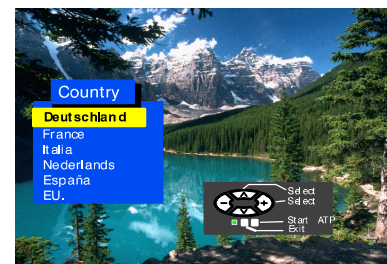

# COMMANDES PRINCIPALES

## Façade



Alimentation SECTEUR (bouton Marche/Arrêt)

Témoin rouge indique l'état de veille. Pour allumer le téléviseur appuyez sur la touche d'état de veille, ou sur les touches +/- ou sur les touches 0 - 9.

Mémorisation des paramètres de réglage et de configuration des fonctions dans le mémoire (**STR**)

**F** (Sélection des fonctions)

Affichage des fonctions sur l'écran, appuyer de façon répétée pour sélectionner les fonctions : Volume, Contraste, Luminosité, Couleur, Netteté, Teinte (en mode NTSC), Grave, Aigu, Balance et mode Configuration.

Prise casque (voir la page 37)

Prises audio/vidéo RCA (voir la page 37)

Commutateur **TV/AV** (voir la page 33)

L'augmentation ou la diminution de la position de programme d'une unité. Lorsqu'une fonction est déjà affichée, appuyez pour augmenter ou diminuer la fonction sélectionnée.

## Télécommande

Commutateur Marche/Etat de veille (stand-by)

Réglage de la fonction sélectionnée. Aucune fonction sélectionnée - Réglage de Volume.

Sélection de la fonction. Appuyez pour obtenir l'affichage du menu sur l'écran (page 24)

La touche "N" rappelle les réglages mémorisés par la touche STR (sur la façade). Sortie du menu sur l'écran.

Touches numériques :  
- pour la sélection des positions du programme  
- pour la sélection directe des canaux  
- pour les pages de Télétex

Sélection directe du canal : appuyez sur cette touche et sélectionnez le canal voulu à l'aide des touches numériques.

Pour la sélection directe du canal de "Hyper" chaîne (télévision de câble) appuyez sur les touches de la sélection directe du canal et les touches de la sélection du programme ("C", "-/--") et par les touches numériques sélectionnez le numéro.

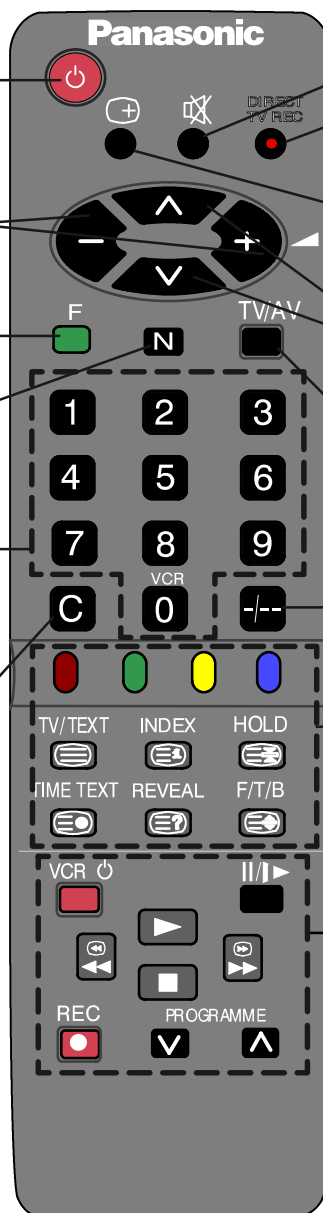

Coupure de Son

Touche Enregistrement direct (Q-Link)

Touche Etat pour obtenir l'affichage de la position  
- du programme  
- du numéro de canal  
- de l'heure  
- du mode stéréo/mono/M1/M2  
- nom de chaînes avec Télétex

Sélection du numéro haut ou bas du canal, sélection du menu et touche pour les pages du télétex

Commutateur AV/TV (voir les pages 33 et 37)

Pour la mémorisation et la confirmation dans le menu sur l'écran

Sélection des chaînes à deux chiffres (10-99) à l'aide des touches numériques

Touches Télétex (voir la page 35).

Touches Magnétoscope (voir la page 34).

## ARBRE DU PROGRAMME

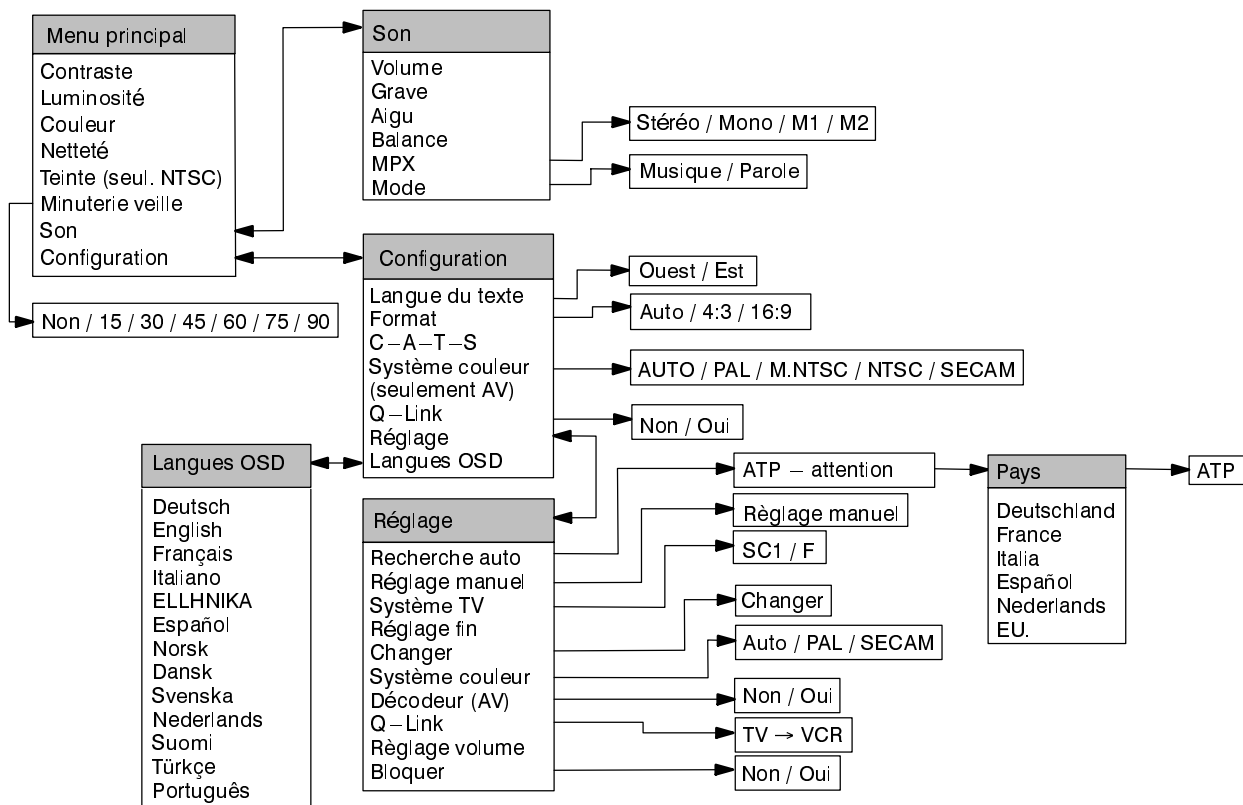

## MENUS SUR ECRAN

Ce téléviseur est équipé d'un système évolué de menus qui vous permet d'accéder aux réglages et aux options des paramètres.

Appuyez sur la touche "F" pour entrer dans le menu



Curseur du menu pour sélection et réglage des paramètres.

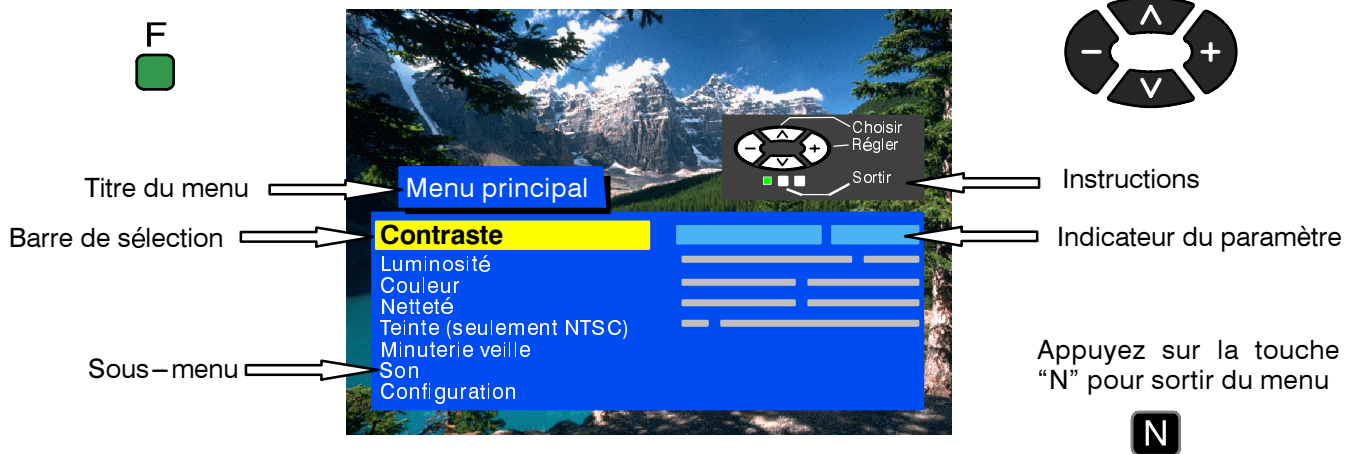

Certaines options, comme par exemple **Contraste**, **Luminosité**, **Couleur** et **Netteté** permettent d'augmenter ou de réduire le niveau selon vos demandes personnels.

Certaines options, comme option **Minuterie veille**, vous demandent de faire un choix.

Certaines options, le menu **Configuration**, conduisent à un autre menu.

La touche "F" permet d'entrer aux menus principaux et revenir au menu précédent.

La touche "N" permet de sortir du menu sur l'écran ou la sélection d'une option.

La touche "TV/AV" permet de confirmer la sélection.



## MENU PRINCIPAL

Ce menu vous permet d'effectuer entre autres les réglages de qualité de l'image

Appuyez sur la touche "F".



Sélectionnez le menu demandé.



Augmentez ou réduisez le niveau ou réglez l'état des options.



Appuyez sur le touche "N" pour sortir du menu.

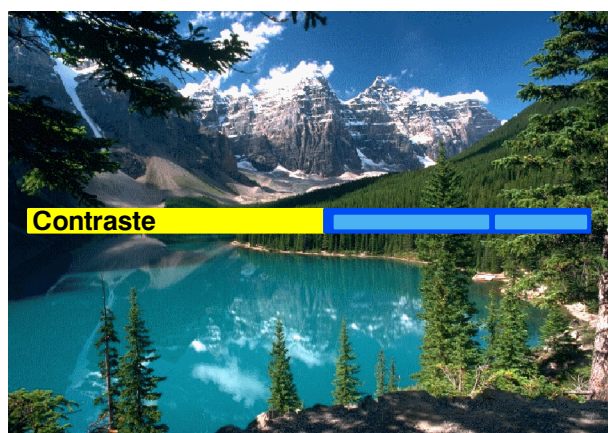

**Contraste**

**Luminosité**

**Couleur**

**Netteté**

**Teinte**

Les niveaux de contraste, luminosité, couleur, netteté peuvent être réglés selon vos demandes et conditions d'observation. N'importe quand ils peuvent être réglés sur les niveaux réglés par le fabricant, en appuyant sur la touche "N".

Le réglage de la teinte n'apparaîtra en tant qu'option de menu que si une source de signal NTSC par AV1 est connecté au téléviseur et il vous permet de régler la teinte.

**Minuterie  
veille**

La **minuterie veille** permet de sélectionner l'heure de coupure du téléviseur sur une page de 0 à 90 minutes, à intervalles de 15 minutes.

**Son**

Menu **Son** vous permet d'entrer dans les fonctions du réglage du son.

**Configuration**

Menu **Configuration** vous permet d'entrer dans les autres fonctions, dans le Menu Réglage inclus.

## MENU SON

Ce menu vous permet de régler tous les aspects du son selon vos préférences.

Appuyez sur la touche "F".

F



Sélectionnez le menu **Son**.



Entrez dans le menu **Son**.



Sélectionnez le menu demandé.



Augmentez ou diminuez les niveaux ou réglez l'état des options.



Appuyez sur la touche "N" pour sortir du menu Son. **N**



### Volume

Le réglage **Volume** vous permet de régler le niveau du volume de sortie général.

### Grave

Le réglage **Grave** vous permet d'accentuer les fréquences plus basses et graves, son niveau peut être augmenté ou diminué.

### Aigu

Le réglage **Aigu** vous permet d'accentuer les fréquences plus hautes et son niveau peut être augmenté ou diminué.

### Balance

**La balance** agit sur le niveau sonores entre les haut-parleurs droit et gauche. Cela permet de régler les niveaux sonores entre les haut-parleurs selon les demandes d'un auditeur.

### MPX



**MPX** sera réglé en mode "Stereo" (s'il est émis) pour offrir la meilleure reproduction sonore, en cas de dégradation de la réception, nous vous recommandons de passer en mode Mono. Les modes Mono (M1) et (M2) peuvent être sélectionnés aussi si le programme émet en deux langues. Le signal est détecté automatiquement.

### Mode



En sélectionnant les modes **Musique** ou **Parole** Oui peut changer le timbre du son.

## MENU CONFIGURATION

Le menu Configuration suivant vous permet d'accéder à diverses fonctions évoluées, ainsi que au menu Réglage.

Appuyez sur la touche "F".

Sélectionnez le menu **Configuration** suivante.

Entrez dans le menu **Configuration** suivante.

Sélectionnez le menu demandé.

Augmentez ou diminuez le niveau ou réglez l'option.

Appuyez sur la touche "N" pour sortir du menu Configuration.



**Langue du Texte** La sélection entre les signes de l'est ou de l'ouest dans le Menu Télétexte.

**Format** La fonction **Format** vous permet de voir des programmes à grand angle avec le format correct (16:9). **Le système automatique pour la syntonisation du contraste.**

Le contraste est réglé automatiquement selon le changement de l'éclairage au milieu environnant.

Pour obtenir des résultats meilleurs, réglez tout d'abord le contraste au maximum ainsi la fonction C-A-T-S peut fonctionner dans l'espace suffisant. Puis sélectionnez une de trois possibilités selon vos demandes :

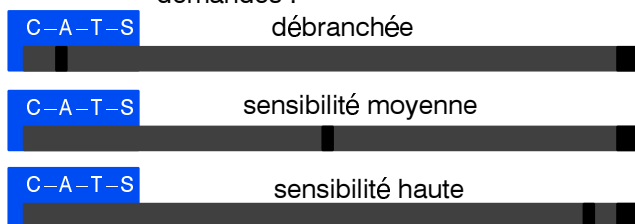
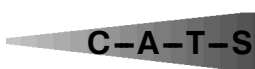

**Système couleur** Le menu **Système couleur** vous permet de choisir le standard de transmission correct.

**Q-Link** La liaison **Q-Link** vous permet d'activer ou désactiver la communication de données avec un magnétoscope compatible. Voir la page 32.

**Menu Réglage** Le menu **Réglage** vous donne accès à de nombreuses autres fonctions: Configuration automatique des canaux - fonctions ATP, Réglage fin et Réglage de Volume. (Voir la page 28).

**Langues OSD** Le menu **Langues OSD** vous permet de sélectionner la langue utilisée sur tous les menus d'écran (voir la page 31).

# MENU RÉGLAGE

Le menu Réglage permet d'accéder aux menus Réglage manuel et Réglage automatique.

Appuyez sur la touche "F".



Sélectionnez le menu **Configuration** suivante.



Entrez dans le menu **Configuration** suivante.



Sélectionnez le menu **Réglage**.



Entrez dans le menu **Réglage**.



Entrez dans le menu demandé.



Augmentez ou diminuez le niveau ou réglez l'état d'option.



Appuyez sur la touche "N" pour sortir du menu.



## Recherche auto

Recherche auto vous permet le réglage automatique du téléviseur. Voir la page 29.

## Réglage manuel

Le menu Réglage manuel vous permet de régler manuellement les positions de chaînes. Voir la page 30.

## Système TV

L'option de norme audio.

## Réglage fin

Cette option vous permet d'effectuer le réglage fin du programme.

## Changer

Le menu Changer vous permet de changer la position du programme selon votre demande. Voir la page 31.

## Système couleur

Le menu Système couleur vous permet de choisir le standard de transmission correct.

## Décodeur (AV)

Cette option est utilisé quand un décodeur est connecté via AV. La mettre à l'état ACTIVÉ (Oui) si un signal codé doit être décodé par le décodeur. La mettre à l'état désactivé (Non) après l'utilisation.

## Q-Link

L'option Q-Link permet d'activer la transmission des données dans le magnétoscope compatible. Voir les pages 33 et 32.

## Réglage volume

Le menu Réglage volume vous permet de régler le niveau de volume pour le programme avec les différents niveaux de volume.

## Bloquer

Cette option vous permet de bloquer la position des programmes contre l'accès indésirable.

## MENU RÉGLAGE – Configuration automatique (Recherche auto)

Le menu Configuration automatique vous permet de reconfigurer automatiquement votre téléviseur en fonction des chaînes de télévision locales. Cette fonction est utile en cas de transport du téléviseur ou de déménagement dans une autre région.

Appuyez sur la touche "F".



Sélectionnez le menu **Configuration** suivante.



Entrez dans le menu **Configuration** suivante.

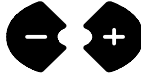

Sélectionnez le menu **Réglage**.



Entrez dans le menu **Réglage**.

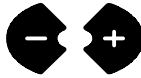

Sélectionnez le menu **Recherche auto**.



Sélectionnez **Accès**.

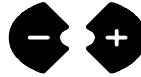

Appuyez pour confirmer Marche.

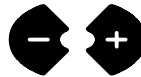

Sélectionnez votre pays.



Appuyez pour lancer la configuration automatique (Recherche auto).



Le téléviseur va chercher, identifier et trier dans l'ordre les chaînes de télévision locales. Si un magnétoscope compatible est connecté à la prise AV, les paramètres des programmes seront transmis automatiquement au magnétoscope via la liaison Q-Link (voir la page 32).

Une fois cette opération terminée, le téléviseur affichera la position de programme 1.

Appuyez sur la touche "F" pour couper la séquence Recherche auto.



Appuyez sur la touche "N" pour sortir de la séquence Recherche auto.

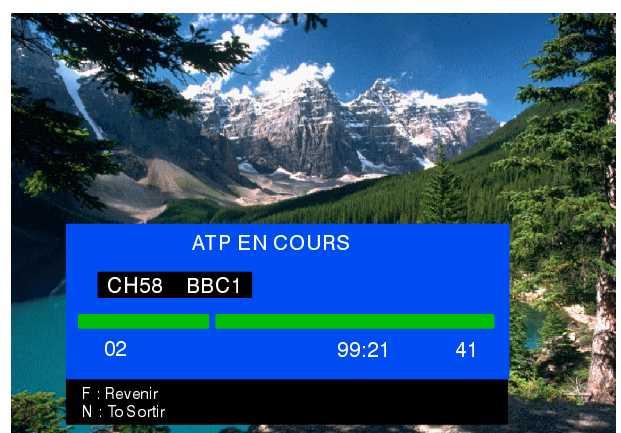
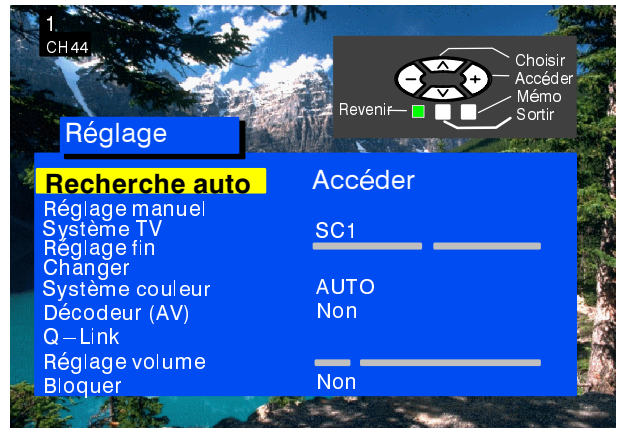

## MENU RÉGLAGE – RÉGLAGE MANUEL

Le réglage manuel des positions de programmes peut s'effectuer à partir du menu sur l'écran ou à l'aide des touches en façade.

Appuyez sur la touche "F".



Sélectionnez le menu **Configuration** suivante.



Entrez dans le menu **Configuration** suivante.



Sélectionnez le menu **Réglage**.



Entrez dans le menu **Réglage**.



Sélectionnez le menu **Réglage manuel**.



Entrez dans **Réglage manuel**.



Sélectionnez la position de programme désirée.



Commencez le réglage.



Quand le programme voulu est localisé, appuyez sur la touche "TV/AV" en télécommande ou sur la touche "STR" (en façade) pour mémoriser.



Appuyez sur la touche "N" pour sortir du menu.



### Réglage manuel (commandes en façade)

Appuyez de nouveau sur la touche F de façade pour entrer dans le Menu Réglage manuel.

F



Appuyez sur la touche "+" ou "-" pour entrer dans le menu Réglage manuel.

-/V +/\^



Appuyez sur la touche "TV/AV" pour alterner entre "Prog", "Débuter recherche" ou "Système TV".

TV/AV



Appuyez sur la touche "+" ou "-" pour changer la position du programme, commencer la recherche ou changer le système TV.

-/V +/\^



Quand la chaîne voulue est localisée, appuyez sur "STR" pour mémoriser.

STR



Répétez la procédure ci-dessus pour accorder d'autres programmes, ou appuyez sur la touche "F" pour sortir.

F

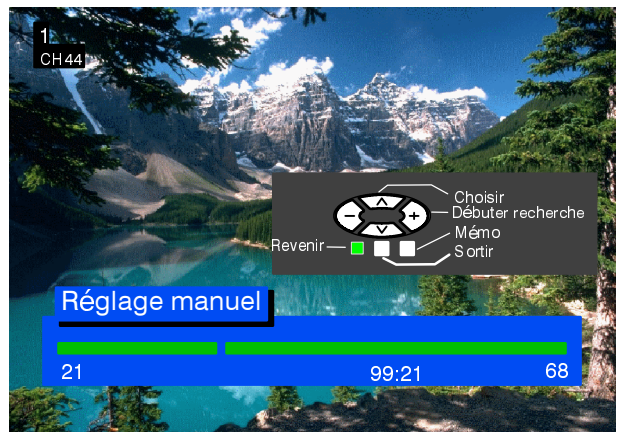
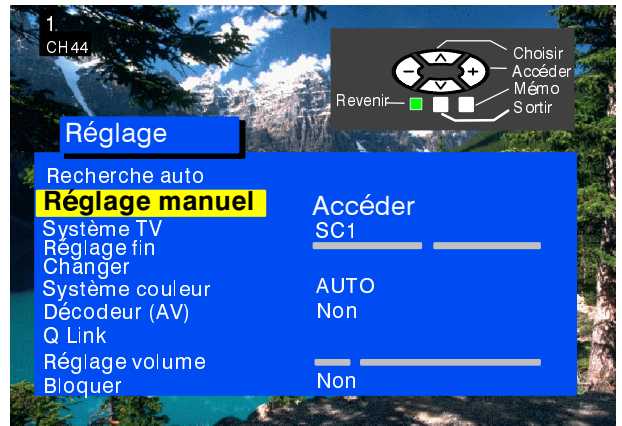

### Note :

Si vous connaissez les numéros des canaux, vous pouvez utiliser la sélection directe dans le menu "Réglage manuel".

Appuyez sur la touche "C" en télécommande pour la mémorisation rapide des chaînes :

- entrez dans le menu Réglage manuel
- donnez le numéro de la présélection
- appuyez sur la touche "C"
- par le clavier numérique donner le numéro du canal

- appuyez sur la touche "TV/AV" pour mémoriser

- appuyez sur la touche "N" pour sortir du menu. Pour la sélection directe du canal de "Hyper" chaîne (télévision de câble) appuyez sur les touches de la sélection directe du canal et les touches de la sélection du programme ("C", "-/--") et par les touches numériques sélectionnez le numéro. Sur l'écran est affiché : "CH --", et puis: "H:--". Mémorisation -voir ci-dessus.

## CHANGEMENT DES POSITIONS DE PROGRAMME

La sélection “**Changer**” vous permet changer deux positions du programme soi-même.

Appuyez sur la touche “**F**” .

F



Sélectionnez le menu **Configuration**.



Entrez dans le menu **Configuration**.



Sélectionnez le menu **Réglage**.



Entrez dans le menu **Réglage**.



Sélectionnez le menu **Changer**.



Entrez dans le menu **Changer**.



Sélectionnez première position du programme.

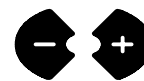

Sélectionnez seconde position du programme.



Appuyez sur la touche “**TV/AV**” pour confirmer la sélection.

TV/AV



Appuyez sur la touche “**N**” pour sortir du menu.

N



## LANGUES OSD

Lors de l’installation initiale du téléviseur, la langue d’affichage sur l’écran a été réglée en fonction du pays de votre choix. Vous pouvez cependant sélectionner une autre langue à partir du menu Langues OSD.

Appuyez sur la touche “**F**” .

F



Sélectionnez le menu **Configuration**.



Entrez dans le menu **Configuration**.

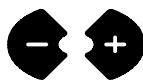

Sélectionnez le menu **Langues OSD**.



Entrez dans le menu **Langues OSD**.



Sélectionnez l’option de votre choix.



Appuyez sur la touche “**N**” pour confirmer et sortir du menu.

N



La liaison Q-Link permet au téléviseur de communiquer avec le magnétoscope.

Appuyez sur la touche "F".

Sélectionnez le menu **Configuration**.

Entrez dans le menu **Configuration**.

Sélectionnez **Q-Link**.

Confirmez que la liaison Q-Link est à l'état "activé" (Oui).

Appuyez sur la touche "N" pour sortir du menu.

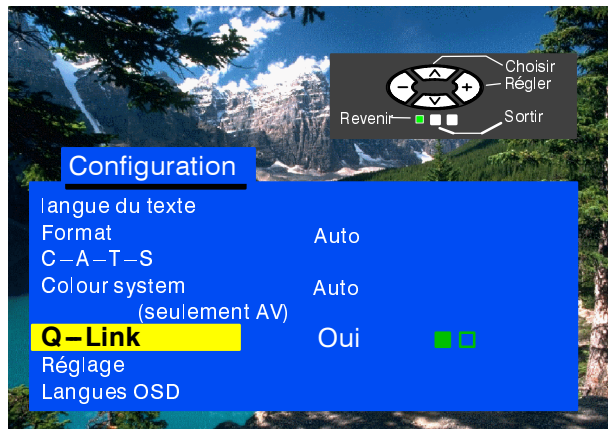

Le magnétoscope doit être connecté par un câble SCART (PERITEL) (type couvrant toutes fonctions) entre la prise AV1 du téléviseur et la prise correspondante du magnétoscope. Consultez le mode d'emploi du magnétoscope pour tous renseignements complémentaires. La liaison Q-Link, NEXTVIEWLINK ou les technologies similaires permettent au téléviseur de commander à un magnétoscope compatible d'enregistrer le programme retransmis à ce moment-là sur l'écran du téléviseur, quelle que soit la position de réglage de programme du magnétoscope. Cela simplifie considérablement l'enregistrement des programmes.

### Pour enregistrer l'émission que vous êtes en train de regarder

Appuyez sur la touche DIRECT TV REC de la télécommande.



Si le magnétoscope est éteint, il s'allume automatiquement quand vous appuyez sur la touche DIRECT TV REC.

Un message provenant du magnétoscope s'affiche sur l'écran du téléviseur pour indiquer ce qui est enregistré ou que l'enregistrement direct est impossible.

Magnétoscope enreg. prog. pré réglé

Magnétoscope enreg. propre tuner

Le magnétoscope enregistre le signal du programme de son propre tuner. Vous pouvez éteindre le téléviseur et laisser le magnétoscope enregistrer de la façon normale

Source TV en cours d'enregistrement

Le magnétoscope est en train d'enregistrer l'émission retransmise par le téléviseur. Vous ne devez pas changer la position du programme ou éteindre le téléviseur : si vous le faites, le magnétoscope s'arrêtera automatiquement

Pas d'enregistrement – CASSETTE PROTEGEE

La languette de protection à l'arrière de la cassette vidéo a été enlevée.

Exemples d'autres messages pouvant être affichés :

Pas d'enreg. – CASSETTE NON INSEREE

Pas d'enreg. – ENREG. DEJA EN COURS

Pas d'enreg. – LECTURE EN COURS

Pas d'enreg. – BANDE ENDOMMAGEE

Enregistrement VCR – VCR ext.nu

Pas d'enreg. – ABSENCE DE SIGNALE

### Transmission des informations sur le réglage

Pour assurer des enregistrements vidéo corrects, le téléviseur et le magnétoscope doivent être les mêmes informations du réglage – voir la page 33.

- Chaque fois que la fonction Configuration automatique (Recherche auto) est utilisée, les paramètres de réglage sont transmis au magnétoscope.

### Fonction du branchement automatique

Ces fonctions supplémentaires sont disponibles avec la liaison Q-Link de Panasonic :

- Quand vous introduisez une cassette vidéo dans le magnétoscope et que vous appuyez sur la touche LECTURE, le téléviseur se met automatiquement en marche et sélectionne l'entrée AV1 pour vous permettre de regarder la cassette.
- Si vous éteignez le téléviseur alors que le magnétoscope est en mode Arrêt, Avance rapide, Rembobinage, le magnétoscope s'arrêtera automatiquement.

### Pour désactiver la liaison Q-Link

Si vous ne souhaitez pas utiliser la liaison Q-Link, allez au menu Configuration, sélectionnez l'option Q-Link et sélectionnez l'état "désactivé" (Non).

### Note importante :

Tous les magnétoscopes n'acceptent pas ce système de communications de données. certains magnétoscopes peuvent accepter certaines fonctions, mais pas d'autres. Consultez le mode d'emploi du magnétoscope pour vous informer. Si la liaison Q-Link est inopérante, commencez par confirmer que le câble SCART (PERITEL) utilisé est bien du type couvrant toutes les fonctions. Consultez votre revendeur pour vous informer.



## TÉLÉCHARGEMENT DES DONNÉES EN MAGNÉTOSCOPE – Q-LINK

Le menu **Q-Link** enregistre toutes données sur les programmes réglés du téléviseur dans le mémoire du magnétoscope.

Appuyez sur la touche “**F**”.



Sélectionnez le menu **Configuration**.



Entrez dans le menu **Configuration**.



Sélectionnez le menu **Réglage**.



Entrez dans le menu **Réglage**.

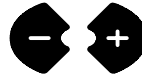

Sélectionnez **Q-Link**.



Activez **Q-Link**.

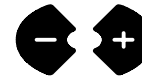

Note:

Pendant l'enregistrement des données le télécommande n'est pas actif.













## SÉLECTION AV – MARCHÉ AV

- Appuyez sur la touche “**TV/AV**” pour activer le mode “**AV**”. Si le magnétoscope, récepteur satellite, caméscope etc. (voir la page 37) sont connectés et sont activés, son signal est affiché sur l'écran du téléviseur et sur le côté gauche de l'écran s'affiche “**AV**”, la position du programme sélectionnée n'est pas importante. (Le récepteur du téléviseur sera ignoré).
- Ce téléviseur vous permet le branchement automatique en mode “**AV**” si l'équipement connecté émet le signal de branchement sur la prise SCART en cas de son activation. Le signal de l'équipement audio-visuel connecté et “**EC**” s'affichent sur le côté gauche de l'écran. En cas du changement de la sélection du programme du téléviseur l'image ne change pas.
- Revenir en mode “**TV**” en appuyant sur la touche “**TV/AV**” ou par l'arrêt de l'équipement AV connecté.
- La connexion de deux équipements “**AV**” en même temps n'est pas possible, les signaux peuvent se mélanger.
- En cas de la connexion de l'équipement “**AV**” en mode NTSC, le téléviseur détectera automatiquement ce signal et reproduira en ce mode. L'offre du **Menu principal** dans les langues OSD est compléter (en mode “**AV**”) par “**Teinte**” (appuyez sur les touches “**+**” ou “**-**” pour le réglage).

## FONCTION MAGNÉTOSCOPE

Cette télécommande peut être utilisée avec certains magnétoscopes de la marque Panasonic. Étant donné que certains magnétoscopes offrent des fonctions différentes, veuillez vous référer au mode d'emploi de l'appareil ou consultez le revendeur pour vous informer.

	<p>VCR </p> 	<p><b>État de veille</b> Appuyez sur cette touche pour mettre le magnéscope à l'état de veille. Appuyez à nouveau pour l'arrêter.</p>
		<p><b>Lecture</b> Appuyez sur cette touche pour lire la cassette du magnéscope.</p>
		<p><b>Arrêt</b> Appuyez sur cette touche pour arrêter la cassette.</p>
		<p><b>Saut de plage / Avance rapide / Visualisation</b> Magnéscope : Appuyez sur cette touche pour commander l'avance rapide. En mode Lecture, appuyez sur cette touche pour visualiser l'image en mode d'avance rapide.</p>
		<p><b>Saut de plage / Rembobinage rapide / Visualisation</b> Magnéscope : Appuyez sur cette touche pour rembobiner rapide la bande. En mode Lecture, appuyez sur cette touche pour visualiser la bande en mode de rembobinage rapide.</p>
		<p><b>Arrêt sur image</b> Appuyez sur cette touche en mode Lecture pour obtenir l'arrêt sur l'image. Appuyez de nouveau pour reprendre la lecture normale.</p>
		<p><b>Option du programme en bas ou en haut</b> Appuyez pour augmenter ou diminuer la position du programme du magnéscope</p>
	<p>REC </p>	<p><b>Enregistrement</b> Appuyez sur cette touche pour enregistrer.</p>
	<p>DIRECT TV REC </p>	<p><b>Enregistrement direct</b> Appuyez sur cette touche pour l'enregistrement direct du téléviseur. Conditions – voir la page 32.</p>

# FONCTION TÉLÉTEXTE

- Les fonctions de Télétexte varient selon les sociétés de radiofusion et ne sont disponibles que si la chaîne sélectionnée transmet le Télétexte.
- En appuyant sur la touche “F” en mode Télétexte, la fonction de contraste affiche une barre de couleur bleue, puis appuyez sur les touches “+” et “-” pour modifier le réglage selon les besoins.
- En appuyant sur les touches “+” et “-” en mode Télétexte, il n’est possible de modifier que le volume.

## En quoi consiste FLOF (FASTEXT) ?

En mode FASTEXT quatre sujet de couleur différentes apparaissent en bas de l’écran. Les couleurs des sujets répondent aux couleurs des touches sur votre télécommande. Pour obtenir les informations sur l’un de ces sujets, appuyez sur la touche colorée correspondante. Cette fonction permet d’obtenir rapidement des informations sur les sujets indiqués.



### Mode TV/Télétexte

Appuyez sur la touche **TV/TEXT**. La page Télétexte s’affiche à l’écran. Appuyez à nouveau sur cette touche pour revenir en mode TV.



### Index

Appuyez sur **INDEX** pour revenir sur la page d’index principal. Selon la façon dont les informations sont transmises, vous devrez peut-être presser plus d’une fois sur cette touche pour revenir à l’index principal.



### Maintien de la page

Appuyez sur la touche **HOLD** pour retenir la page Télétexte lors de la consultation d’informations courant sur plusieurs pages. Appuyez de nouveau pour revenir à la mise à jour automatique.

TIME TEXT



### Accès à la sous-page

Lorsque l’information sur la page de télétexte dépasse une page, le système de changement automatique de la sous-page pourra mettre un certain temps avant d’atteindre la sous-page voulue.

Appuyez sur la touche **TIME TEXT** – en haut à gauche de l’écran s’affichera \*\*\*\*.

Sélectionnez le numéro de la sous-page voulue. Pour la sélection de la page 6, entrez 0006.

Puis le système cherchera cette page voulue.

Pendant les recherches de cette page on peut revenir en mode TV programme en appuyant sur la touche **TV/TEXT**.

En rentrant en mode **TELETEXTE** et quand la sous-page voulue est affichée, elle reste affichée jusqu’à la sélection d’une nouvelle page de télétexte ou jusqu’au changement de la position du programme.

Pour effacer la sous-page, utilisez l’un des moyens suivants :

- . Appuyez sur la touche **INDEX** (configuration)
- . Sélectionnez un nouveau numéro de page de télétexte.
- . Changer la position de programme.

TV/TEXT



REVEAL



### Reveal (Révéler)

Pour révéler les mots cachés, par exemple, les réponses aux questions de quiz ou de devinettes, éventuellement pour afficher des codes VPS/PDC.

F/T/B



### Plein / Haut / Bas

L’affichage de l’information du Télétexte sur l’écran.

Appuyez sur la touche et la partie haute de l’agrandissement est affichée.

Appuyez à nouveau pour l’affichage de la partie basse de l’agrandissement.

Pour revenir en mode normal (**FULL**–plein) appuyez à nouveau sur la touche.



### Sélection des pages

Les pages peuvent être sélectionnées de deux manières :

- en appuyant sur les touches de défilement pour accroître ou décroître le numéro de page d’une unité à la fois.
- en entrant le numéro de page à l’aide des touches 0–9 de télécommande.



### Touches rouge / verte / jaune / bleu

En mode **FASTEXT** ces dernières correspondent aux différents sujets de couleur.



### Sortie

Appuyez sur la touche “N” pour revenir en mode TV normal.

## ARRANGEMENT DES PROGRAMMES

Après le réglage automatique (Recherche auto) les programmes sont mémorisés dans le mémoire du téléviseur selon le pays et les langues OSD et selon les informations de l'émetteur particulier.

Plutôt ils sont mémorisés par l'ordre ascendant des positions des programmes :

- tous les programmes avec le nom trouvés selon le tableau, et puis :
- les programmes avec le nom que le tableau ne contient pas, par ordre ascendant des positions du programme, et puis :
- les programmes avec le nom non identifié, par ordre ascendant, selon les positions du programme

<b>ORDER</b>	<b>FRANCE</b>	<b>ESPAGNE</b>
1	TF1	TVE
2	FR2	TV3
3	FR3	
4	LA5	

Pour les autres pays européens, les programmes sont arrangés et mémorisés dans le mémoire du téléviseur selon leur réglage.

# CONNEXION AUDIO/VIDEO EXTERNE

## Le connecteur arrière AV1 SCART 21 broches et les connecteurs frontaux RCA

Entrées audio/video (AV) sont déterminées pour le raccordement du magnétoscope, du récepteur satellite et pour les autres équipements audio-visuels compatibles.

Entrée/sortie arrière du connecteur AV1 SCART



Câble SCART

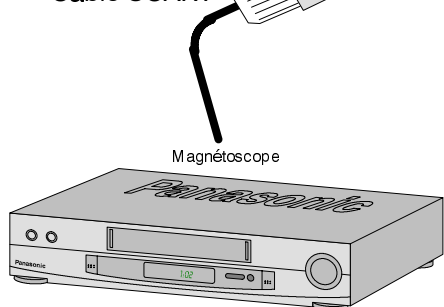

Magnétoscope

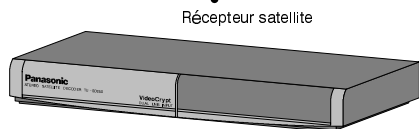

Récepteur satellite

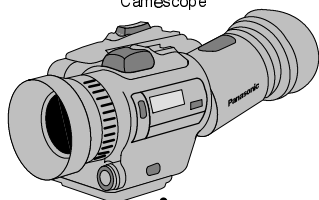

Caméscope

Console de jeu/ordinateur (RVB)

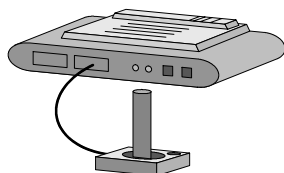

Panneau frontal AV

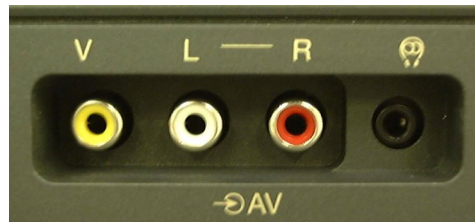

Jack d'entrée du magnétoscope V

Jack pour l'entrée du son L/R

Sortie de jack pour casques

Câble de magnétoscope RCA

2 câbles audio RCA

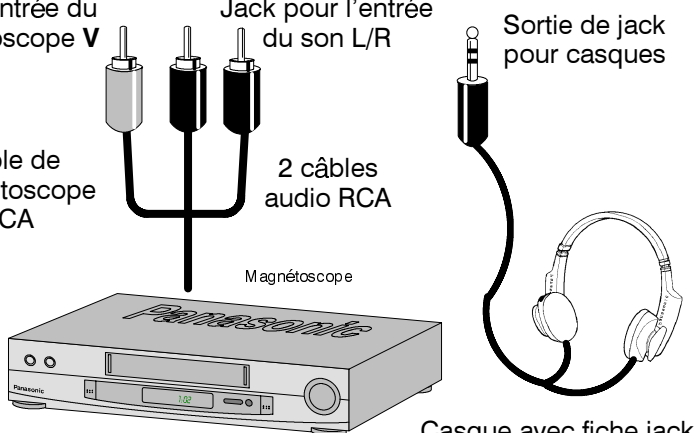

Magnétoscope

Casque avec fiche jack 3,5 mm



Caméscope

### ■ Brochage des prises SCART / PERITEL

#### Prise SCART 21 broches – AV1

21 –	Connecteur de masse	20 –	Entrée CVBS (vidéo)
19 –	Sortie CVBS (vidéo)	18 –	Masse état RVB
17 –	Masse CVBS	16 –	Etat RVB
15 –	Entrée du signal R	14 –	Masse
13 –	Masse du signal R	12 –	-----
11 –	Entrée du signal G	10 –	-----
9 –	Masse du signal G	8 –	Signal CVBS (vidéo)
7 –	Entrée du signal B	6 –	Entrée audio, gauche
5 –	Masse du signal B	4 –	Masse audio
3 –	Sortie audio, gauche	2 –	Entrée audio, droite
1 –	Sortie audio, droite		

Les entrées adéquates pour AV1 incluent RVB (rouge/vert/bleu).









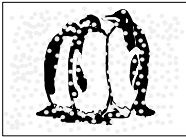
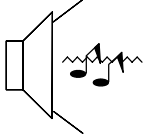

#### Notes :

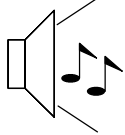
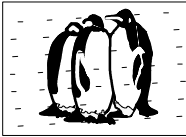
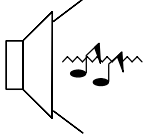
Les équipements auxiliaires et les câbles représentés ne sont pas fournis avec le téléviseur.

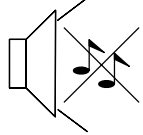
Ne branchez pas d'ordinateur muni d'une sortie TTL (5V) sur ce téléviseur.

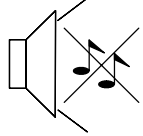
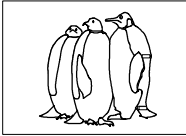
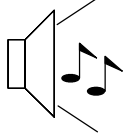
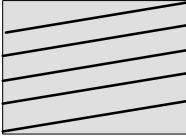
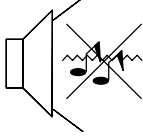
En cas de brochage de casque, le reproducteur en téléviseur est débranché.

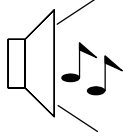
**Ne branchez pas en même temps les entrées AV en façade et à l'arrière du téléviseur, les signaux audio et vidéo peuvent se mélanger.**

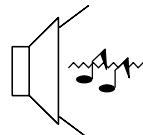
Symptômes		Vérifiez
Image	Son	
 Image neigieuse	 Son discordant	La position, l'orientation, le raccordement de l'antenne.
 Image démultipliée	 Son normal	La position, l'orientation, le raccordement de l'antenne.
 Parasites	 Son discordant	La proximité: <ul style="list-style-type: none"> <li>- d'appareils électroménagers</li> <li>- des voitures/motocyclettes</li> <li>- d'éclairages luminiscents</li> </ul>
 Image normal	 Pas de son	Réglage de volume. Si la coupure du son est activée.  Si elle est sélectionnée la norme correcte de son dans le menu Réglage (SC1/F).
 Pas d'image	 Pas de son	Si : <ul style="list-style-type: none"> <li>- le téléviseur n'est pas en mode AV</li> <li>- la prise secteur est bien branchée</li> <li>- le téléviseur est allumé</li> <li>- les niveaux de son et d'image ne sont pas réglés au minimum</li> <li>- le téléviseur n'est pas à l'état de veille</li> </ul>
 Pas de couleur	 Son normal	Si le réglage des couleurs n'est pas au minimum
 Mauvaise image ou distorsion	 Son faible ou pas de son	Réglage le canal. Réaccorder le canal, utiliser le réglage fin.
 Taches de couleur	 Son normal	L'influence et la portée d'un équipement non blindé avec une interférence magnétique. (déplacez les réproducteurs) Le téléviseur a été déplacé alors qu'il était allumé - l'éteindre pendant au moins 30 minutes.
 Image normal	 Son faible ou discordant	La réception du son peut-être dégradée (subitement, par exemple par perturbations atmosphériques). Mettre le réglage MPX (menu Son) sur Mono, jusqu'à ce que le réception s'améliore.

## INFORMATIONS GENERALES POUR UTILISATEURS

### ■ Dépannage

Avant de faire appel au réparateur, déterminez les symptômes de la panne à l'aide du guide de diagnostic de la page précédente. Pour tout dépannage, adressez-vous à votre revendeur Panasonic en indiquant le numéro du modèle et le numéro de série (figurant à l'arrière du téléviseur).

### ■ Consoles de jeux / Ordinateurs personnels

L'utilisation prolongée de jeux vidéo ou d'ordinateurs personnels peut provoquer un marquage permanent (ombres) sur l'écran du téléviseur. Cette détérioration permanente du tube cathodique peut être limitée en respectant les consignes suivantes :

- Réduisez les réglages de luminosité et de contraste au minimum
- Ne laissez pas votre téléviseur allumé de manière continue lorsque vous l'utilisez avec une console de jeu vidéo ou un ordinateur personnel.
- Cette détérioration du tube cathodique n'est pas due à un défaut de fonctionnement et elle ne tombe donc pas sous la garantie Panasonic.

### ■ Mise en mémoire des dernières sélections

Certaines fonctions disposent d'une mémorisation des dernières sélections, ce qui signifie que les réglages actifs au moment où le téléviseur est éteint, seront rétablis quand le téléviseur sera rallumé:

Programme	Teinte
Q-Link	C-A-T-S
Réglage de volume (+AV)	Contraste
Volume	Netteté
Régime parole/musique	Luminosité
Graves	Couleur
Aigues	Balance : D/G
Mode de veille	Etat
Pays	Langues OSD
Régime de mise en service	

### ■ Mise en veille automatique (SLEEP)

Si le téléviseur n'est pas éteint lorsque la chaîne de télévision cesse d'émettre le mode de veille s'éclenchera automatiquement après 30 minutes. Cette fonction n'est pas disponible lorsque le téléviseur est en mode AV.

## CARACTÉRISTIQUES

Modèle		TX-28SK1F
Alimentation électrique		220-240V a.c., 50 Hz
Consommation		66W
Consommation en attente		0,9W
Tube image Diagonale visible		66 cm
Sortie audio (musique)		2 x 5W RMS (2 x 10W MPO), impédance 8Ω
Dimensions	H	571 mm
	L	778 mm
	P	478 mm
Poids (kg)		31,5 kg
Systèmes de réception/nom de bande		PAL B/G, PAL H, PAL-60, SECAM B/G, SECAM L/L' VHF E2 - E12                                    VHF H1 - H2 (ITALIA) VHF A - H (ITALIA)                            UHF E21 - E69 CATV (S01 - S05)                                CATV S1 - S10 (M1 - M10) CATV S11 - S20 (U1 - U10)                    CATV S21 - S41 (Hyperband) M.NTSC Lecture de magnétoscope (VCR) NTSC 4.43 MHz NTSC (Entrée AV uniquement) Lecture de magnétoscope (VCR) NTSC
Positions de programme		99 + VCR
Antenne – arrière		UHF / VHF
Casque – avant		3,5 mm, impédance 8Ω
AV connecteur – arrière		AV1 – prise 21 broches – entrée/sortie audio/vidéo, entrée RVB, Q-Link
AV connecteur – avant		AV avant – entrée audio – stéréo RCA, 1 x entrée vidéo RCA

Ces caractéristiques peuvent être modifiées sans préavis. Les dimensions et poids indiqués sont approximatifs.

