

Panasonic



TX-32PX10D

TX-28PX10D

Téléviseur couleur

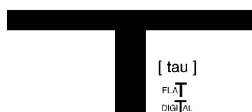

**TOP
TEXT**



Quintrix F

100Hz
SUPER DIGITAL SCAN

Mode d'emploi

Français

TQB8E3954D-M

BIENVENUE

Cher client Panasonic,

Bienvenue dans la famille des utilisateurs de produits Panasonic. Nous espérons que ce téléviseur couleur vous procurera des années de joie. Cet appareil étant extrêmement sophistiqué, nous vous recommandons de vous reporter tout d'abord au guide de mise en route rapide avant de prendre connaissance du mode d'emploi complet que vous devrez conserver soigneusement à des fins de référence ultérieure.

TABLE DES MATIERES

Avertissements et précautions	3	Menu Réglage - Réglage manuel . . .	22
Accessoires	4	Liaison Q-Link	23
Guide de mise en route rapide	5	Langue OSD	24
Commandes principales	8	Fonction Magnétoscope / Lecteur de vidéodisque DVD	25
Utiliser les menus sur écran	9	Fonction Télétexte	26
Ajustage du format de l'image	10	Connexions audio / vidéo	29
Fonction Still	12	Sélection et configuration AV	29
Image et Texte	12	Fiches frontales	29
Menu Image	13	Brochage des prises PERITEL et S-Vidéo	30
Menu Son	14	Prises arrière	31
Menu Configuration	15	Diagnostic des pannes	32
Menu Réglage	16	Informations générales	33
Menu Réglage - Edition des programmes	17	Caractéristiques	33
Menu Réglage - Configuration automatique	21		

- Ce téléviseur est conçu pour fonctionner sur un réseau de 220-240 V, 50 Hz, C.A.
- N'exposez jamais le téléviseur à la pluie ou à une source d'humidité excessive, des chocs électriques ou même un risque d'incendie pourrait en résulter et endommager l'appareil. Ne jamais exposer ce téléviseur à des éclaboussures ou des gouttes d'eau. Ne jamais poser d'objets remplis de liquide, comme des vases, sur le téléviseur ou au-dessus de ce dernier.

■ ATTENTION : HAUTE TENSION !!!

Ne retirez jamais le couvercle arrière pour ne pas laisser sans protection les pièces sous tension. Le téléviseur ne contient aucune pièce interne réparable par l'utilisateur.

- Évitez d'exposer le téléviseur directement aux rayons du soleil ou à toute autre source de chaleur. Pour éviter les risques d'incendie, ne jamais poser une bougie ou autre objet contenant une flamme sur le téléviseur ou à proximité de ce dernier.
- L'interrupteur marche/arrêt de ce modèle ne déconnecte pas totalement le téléviseur de l'alimentation secteur. Débranchez la fiche de la prise murale si le téléviseur ne doit pas être utilisé pendant une période de temps prolongée.

■ ENTRETIEN DE L'ÉBÉNISTERIE ET DU TUBE CATHODIQUE

Débranchez la fiche de la prise murale. Nettoyez l'ébénisterie et le tube cathodique à l'aide d'un chiffon doux légèrement humide et d'un détergent non abrasif. N'utilisez pas de produits de nettoyage à base de benzol ou de pétrole. Manipulez l'écran du téléviseur avec soin, car celui-ci peut produire de l'électricité statique.

- Une ventilation suffisante doit être prévue afin d'éviter une éventuelle détérioration des composants électroniques. Il faut prévoir au moins un espace de 5 cm tout autour du téléviseur, même si celui-ci est placé dans un meuble ou entre des étagères.

■ CONSOLES DE JEUX / ORDINATEURS PERSONNELS

L'utilisation prolongée de jeux vidéo ou d'ordinateurs personnels peut provoquer un marquage permanent de l'écran d'un téléviseur. Cette détérioration permanente du tube cathodique peut être limitée en respectant les consignes suivantes :

- Réduisez les réglages de luminosité et de contraste au minimum.
- Ne laissez pas votre téléviseur allumé de manière continue lorsque vous l'utilisez avec une console de jeu vidéo ou un ordinateur personnel.
- Cette détérioration du tube cathodique n'est pas due à un défaut de fonctionnement et elle ne tombe donc pas sous la garantie Panasonic.

■ MISE EN VEILLE AUTOMATIQUE

Si le téléviseur n'est pas éteint lorsque la chaîne de télévision cesse d'émettre, le mode de veille s'enclenchera automatiquement après 30 minutes. Cette fonction n'est pas disponible lorsque le téléviseur est en mode AV.

Vérifiez que vous disposez bien des accessoires suivants. 

Mode d'emploi

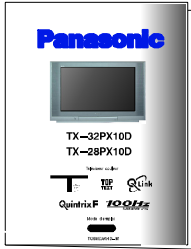

Garantie couvrant le téléviseur



Piles pour télécommande
(2 x R6 (UM3))



Télécommande EUR511212A



Piles pour télécommande



- Assurez-vous que les piles sont correctement installées.
- Ne mélangez pas piles neuves et piles usées. Retirez immédiatement les piles usées.
- N'utilisez pas de piles de types différents, p. ex des piles alcalines et au manganèse et n'utilisez pas de piles rechargeables (Ni-Cd, Ni-MH).

1 Raccordez l'antenne et branchez l'équipement auxiliaire.

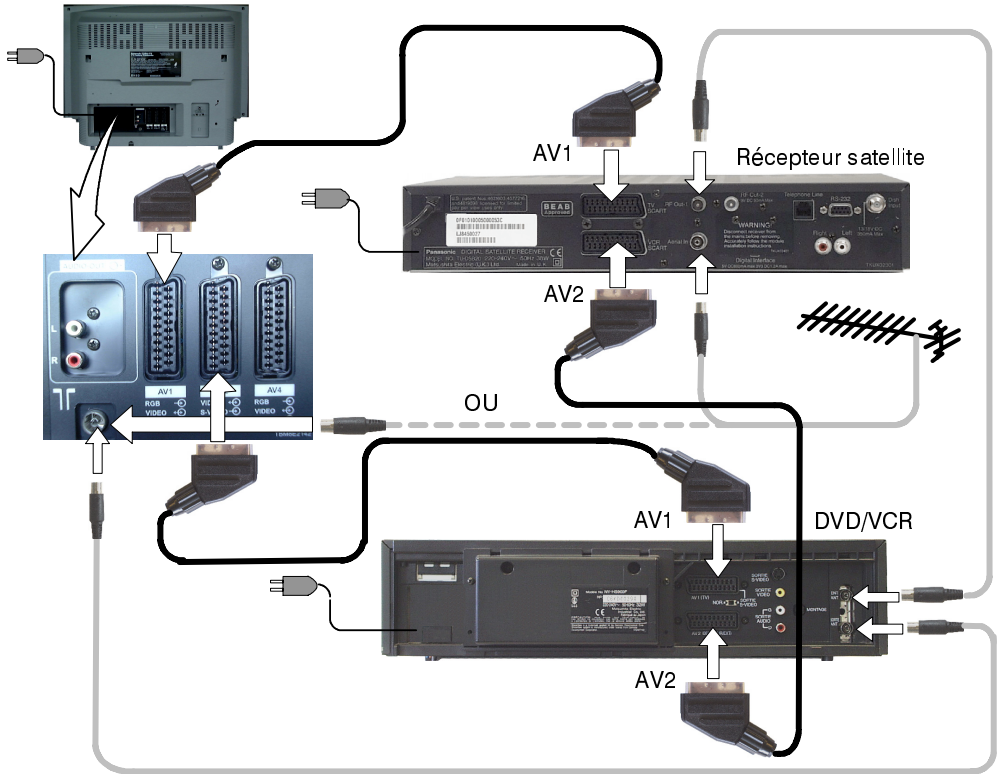

2

Vérifiez d'abord que le **magnétoscope est en mode veille**.

Branchez le téléviseur et allumez-le.

3



Sélectionnez le pays de votre choix.



Appuyez sur le bouton rouge.



4



La configuration automatique va commencer, les chaînes sont identifiées et mémorisées.

Si un magnétoscope compatible est branché à la prise AV2, les paramètres de réglage des chaînes seront copiés sur le magnétoscope via la liaison Q-Link. Voir page 23.

5

Si vous installez un nouveau magnétoscope compatible à la technologie Q-Link, vous pouvez maintenant l'allumer. Les paramètres de réglage correspondront à ceux du téléviseur. Si vous installez un nouveau magnétoscope compatible à la technologie NEXTVIEWLINK vous devrez lancer le téléchargement manuellement. Reportez-vous au mode d'emploi du magnétoscope pour les détails.

- Si le magnétoscope n'a pas accepté les données téléchargées du téléviseur, vous devrez peut-être sélectionner l'option Téléchargement du menu du magnétoscope.
- Si la liaison Q-Link ne fonctionne pas correctement, vérifiez le raccordement à la prise AV2 du téléviseur, vérifiez que le câble PERITEL utilisé est du type dit « Full function », et que le magnétoscope est compatible à la technologie Q-Link, NEXTVIEWLINK ou à une technologie équivalente. Veuillez vous renseigner auprès de votre revendeur pour les détails.
- Pour plus d'informations sur la liaison Q-Link et l'équipement de connexion, reportez-vous aux pages 23, 24, 29 et 31.

6

Il est recommandé de régler les commandes de l'image sur les niveaux de visualisation standard dès que la procédure ATP est terminée. Pour ce faire, appuyez sur le bouton "N" situé sous le volet de la télécommande

N

7 Une légère inclinaison de l'image peut être visible ou des tâches colorées peuvent parfois apparaître dans les coins de l'écran (pureté des couleurs). Vous pouvez utiliser la fonction de correction géomagnétique pour éliminer ces défauts, si nécessaire:
Assurez-vous tout d'abord que les procédures de téléchargement ATP et Q-Link sont terminées.

L'écran ne doit afficher aucun menu.

En utilisant les touches de la télécommande indiquées, accédez à l'option de menu Réglage Géomagnétique et suivez la procédure ci-dessous (ou bien, pour avoir une explication complète du système de menus à l'écran, voir page 9) :

Appuyez sur le bouton menu CONFIGURATION

Passez à l'option Réglage Géomagnétique

Accédez au menu Réglage Géomagnétique

Réglez l'angle de l'image si nécessaire

Appuyez sur le bouton **TV/AV** pour quitter le menu SETUP

SET UP



TV/AV



La fonction Réglage Géomagnétique est accessible de la façade de la télévision.

Appuyez ici, puis relâchez pour ouvrir le volet.

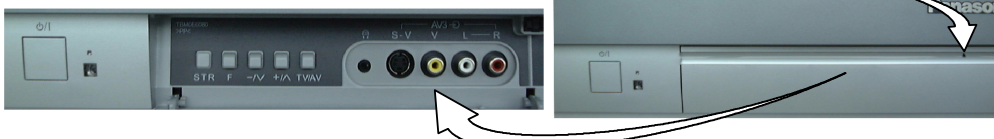

Appuyez de manière répétée sur la touche **F** jusqu'à affichage de la fonction de correction géomagnétique.



Appuyez de manière répétée sur les touches "+" ou "-" jusqu'à ce que l'image soit horizontale.



Appuyez à nouveau sur la touche **F** pour retourner en mode de visualisation normal.



Refermez le volet pour prévenir tout dommage.

8 Vous pouvez à présent regarder normalement vos émissions.

Le curseur vous permet de régler les deux fonctions de base.



Changement de chaîne



Réglage du volume

COMMANDES PRINCIPALES : FAÇADE ET TÉLÉCOMMANDE

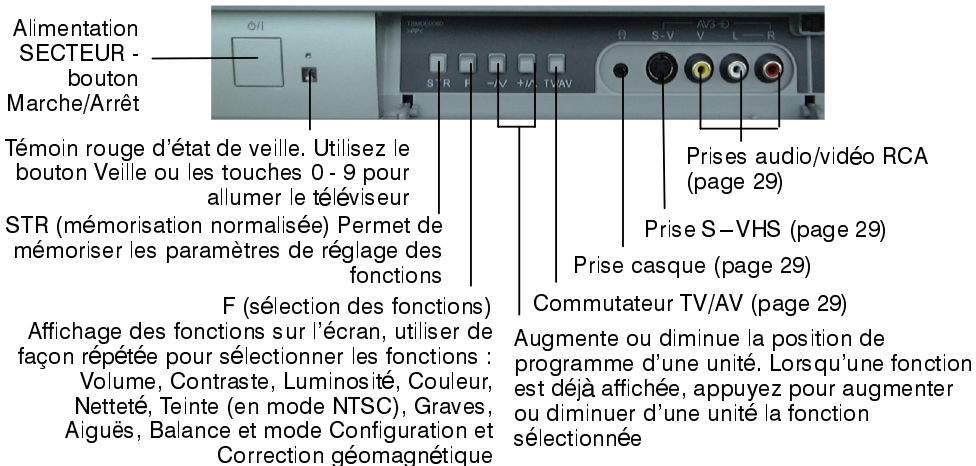

Ce téléviseur est équipé d'un système évolué de menus à affichage sur écran qui vous permettent d'accéder aux réglages et aux options.

Certaines options, comme **Contraste**, **Luminosité**, **Couleur** et **Netteté** permettent d'augmenter ou de réduire le niveau.

Certaines options, comme l'option **Minuterie veille**, vous demandent de faire un choix.

Certaines options, comme le menu **Configuration**, conduisent à un autre menu.

Les touches **IMAGE**, **SON** et **CONFIGURATION** sont utilisées pour ouvrir les menus principaux et pour revenir au menu précédent.

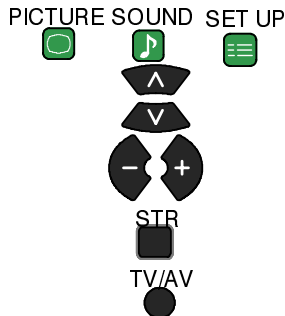

Les touches de curseur haut et bas permettent de déplacer le curseur verticalement sur les menus.

Les curseurs gauche et droit permettent d'accéder aux menus, d'ajuster les niveaux ou de sélectionner les différentes options.

La touche **STR** permet de mémoriser les paramètres après avoir effectué un réglage ou réglé l'état d'une option.

La touche **TV-AV** permet de sortir du système de menu et de revenir à l'écran TV normal.

Une fenêtre d'aide à l'écran est affichée à chaque fois qu'un menu apparaît sur le téléviseur. Cette fenêtre d'aide indique les touches de la télécommande qui sont utilisées pour naviguer dans le menu indiqué. Consultez la description des fonctions des boutons ci-dessus.

AIDE À L'ÉCRAN

Boîte d'instructions illustrée

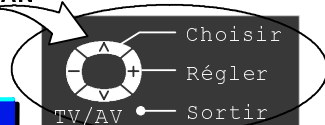

Notes:

- Si la touche "HELP" est actionnée alors qu'un menu est affiché, la "boîte d'instructions" sera dissimulée. Appuyez à nouveau sur la touche "HELP" pour afficher la "boîte d'instructions".
- La fenêtre d'aide n'est pas illustrée dans les images des menus de ce guide, uniquement par manque de place.

Le bouton AIDE (HELP) lance une démonstration des menus disponibles.



Appuyez sur le bouton \uparrow \downarrow et sélectionnez l'une des options

Mise en mémoire des dernières sélections

Certaines fonctions disposent d'une mémorisation des dernières sélections opérées, ce qui signifie que les réglages actifs au moment où le téléviseur est éteint seront rétablis quand le téléviseur sera rallumé.

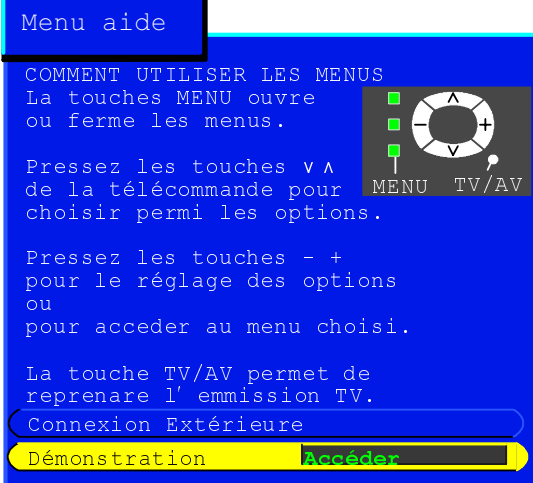
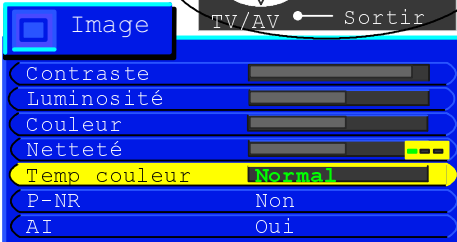

AJUSTAGE DU FORMAT DE L'IMAGE

Ce téléviseur grand écran vous permet de regarder l'image au meilleur format, y compris les images grand écran "format cinéma".

Appuyez plusieurs fois sur le bouton ASPECT pour passer entre les sept options d'aspect : Panasonic Auto, 16:9 ; 14:9, Élargi ; 4:3 ; Zoom1, Zoom2 et Zoom3.

ASPECT

OU

Appuyez sur le bouton ASPECT puis utilisez le bouton ROUGE ou VERT pour faire défiler les options d'aspect dans une direction ou dans l'autre.



Panasonic Auto

Panasonic Auto détermine le meilleur rapport d'aspect à utiliser pour afficher l'image que vous regardez. Une procédure en quatre étapes est utilisée pour déterminer si l'image affichée est une image grand écran.

Si Panasonic Audio détecte un signal grand écran, il passe en mode 16:9 grand écran. Si Panasonic Auto ne détecte pas un signal grand écran, votre téléviseur optimise l'image pour la rendre la plus agréable possible à regarder.

Le texte affiché à l'écran indique comment Panasonic Audio a décidé du format à utiliser.

« LARGE » est affiché à l'angle supérieur gauche de l'écran si un signal d'identification grand écran (WSS) est identifié ou si un signal est trouvé sur une fiche Peritel. Panasonic Audio passe alors en mode grand écran 16:9.

« Panasonic Audio » est affiché à l'angle supérieur gauche de l'écran si une bande noire en haut et en bas de l'image est détectée. Panasonic Audio choisit le meilleur format et élargit l'image pour remplir l'écran. Ce processus peut prendre plusieurs minutes selon les couleurs de l'image. Si vous préférez, vous pouvez également sélectionner l'un ou l'autre des modes disponibles pour afficher l'image.

Notes:

- Si, en mode Panasonic Auto, la taille de l'image n'est pas satisfaisante lorsque vous passez des programmes en grand écran enregistrés sur votre magnétoscope, il se peut que la commande Alignement de votre magnétoscope ait besoin d'un réglage (consultez le manuel de votre magnétoscope).
- Les rapports d'aspect grand écran des films et programmes divers peuvent varier. Si les valeurs sont supérieures à une image standard 16:9, il se peut qu'une bande noire apparaisse en haut et en bas de l'écran.

16:9

16:9 affiche une véritable image 16:9 (anamorphosée), sans aucune distorsion.

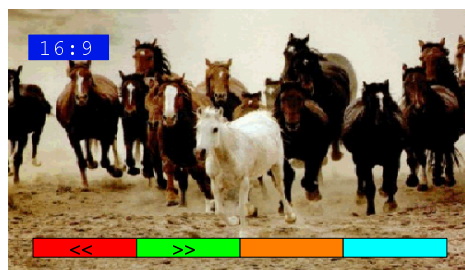

16:9

AJUSTAGE DU FORMAT DE L'IMAGE

14:9

L'écran 14:9 affichera une image au format 14:9 letterbox ou au format 4:3 sans distorsions des dimensions.

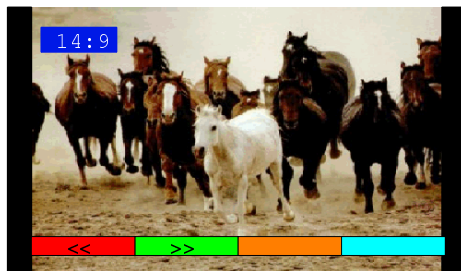

14:9

Élargi

Utilisez ce mode lorsque vous désirez agrandir une image 4:3 pour qu'elle occupe tout l'écran (au lieu de regarder une émission avec des bandes noires de part et d'autre de l'image). L'image 4:3 sera étirée horizontalement pour qu'elle occupe tout l'écran. La déformation de l'image est visible uniquement au bord droit et gauche de l'écran.



Élargi

4:3

4:3 affiche une image 4:3 au format 4:3 standard, sans distorsion.

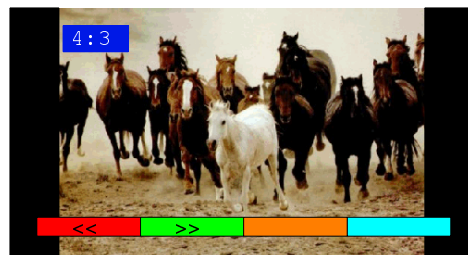

4:3

Zoom1

Zoom 1 affiche des images « boîte aux lettres » de format 16:9 ou 4:3 sans distorsion.

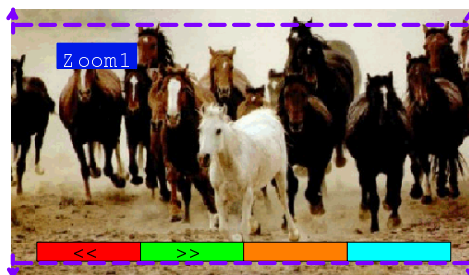

Zoom 1

AJUSTAGE DU FORMAT DE L'IMAGE

Zoom2

Zoom2 affiche les images 16:9 "boîte aux lettres" anamorphosées sur tout l'écran, sans distorsion.

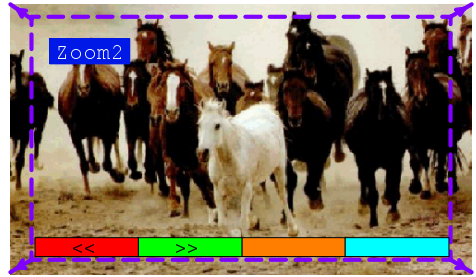

Zoom 2

Zoom3

Zoom3 affiche les images boîte aux lettres 21:9 sur tout l'écran sans distorsion. 16:9 affiche l'image à son format maximal, mais légèrement étirée.

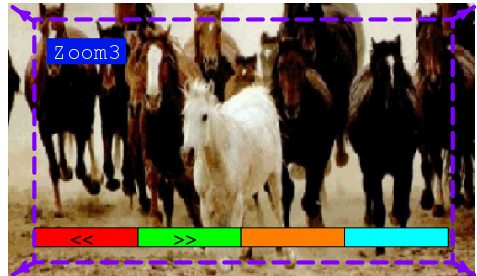

Zoom 3

FONCTION STILL (ARRÊT SUR IMAGE)

La touche STILL vous permet d'effectuer un arrêt sur image à tout moment.

HOLD

STILL



IMAGE ET TEXTE

Appuyez sur le bouton TÉLÉTEXTE pour passer du programme en cours au télétexte et à la fonction image et texte. Image et texte vous permet de voir le programme en cours et une page de télétexte côte à côte.

Quand vous utilisez cette fonction, la télécommande agit sur la page télétexte. Si vous désirez modifier le programme affiché, appuyez sur le bouton TÉLÉTEXTE pour revenir à l'affichage du programme seul avant de faire les changements souhaités.

TV/TEXT



Mode image et texte



Mode TÉLÉTEXTE

Ce menu vous permet d'effectuer tous les réglages de qualité de l'image.

Ouvrez le menu Image

PICTURE



Sélectionnez l'option de votre choix



Augmentez ou réduisez les niveaux ou réglez l'état des options



Appuyez sur la touche TV/AV pour sortir du menu Image.

TV/AV



Lorsque vous appuyez sur le bouton STR après avoir réglé une fonction, cette valeur est enregistrée comme valeur par défaut (elle remplacera la valeur réglée en usine).

STR

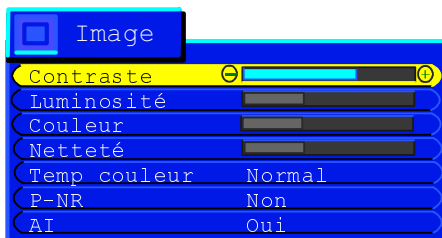

Contraste Luminosité Couleur Netteté

Les niveaux de contraste, luminosité, couleur et netteté peuvent être réglés selon vos préférences.

Teinte

Le réglage de la teinte n'apparaîtra en tant qu'option de menu que si une source de signal NTSC est connectée au téléviseur, pour vous permettre de régler la teinte.

Temp. couleur



Le réglage d'équilibrage des couleurs vous permet de régler la couleur dominante de l'image.

P-NR



P-NR réduit automatiquement les parasites indésirables.

AI



Le réglage AI analyse automatiquement l'image reçue et lui applique un traitement pour améliorer le contraste, la profondeur de champ et la vivacité des couleurs.

Le menu Son vous permet de régler tous les aspects du son selon vos préférences.

Ouvrez le menu Son

SOUND



Sélectionnez l'option de votre choix



Augmentez ou diminuez les niveaux ou réglez l'état des options



Appuyez sur la touche TV/AV pour sortir du menu Son

TV/AV



Lorsque vous appuyez sur le bouton STR après avoir réglé une fonction, cette valeur est enregistrée comme valeur par défaut (elle remplacera la valeur réglée en usine).

STR

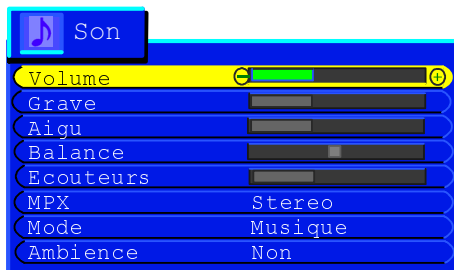

Volume

Le réglage Volume vous permet de régler le niveau de volume général.

Grave

Le réglage Graves vous permet d'accentuer les fréquences les plus basses et peut être augmenté ou diminué.

Aigu

Le réglage Aiguës vous permet d'accentuer les fréquences les plus hautes et peut être augmenté ou diminué.

Balance

La balance agit sur les niveaux sonores entre les haut-parleurs droit et gauche. Cela permet de régler les niveaux sonores entre les haut-parleurs en fonction de la position d'écoute.

Ecouteurs

Peut être réglé indépendamment des haut-parleurs, ce qui permet à chacun d'écouter à un niveau qui leur convient.

MPX



MPX est habituellement réglé en mode Stéréo pour offrir la meilleure reproduction sonore. En cas de dégradation de la réception ou d'indisponibilité du service, nous vous recommandons de passer en mode Mono. Les modes Mono M1 et M2 peuvent être sélectionnés si des signaux correspondants sont transmis.

Mode



Le son peut être amélioré durant les modes Musique ou Parole en sélectionnant la fonction appropriée.

Ambiance



L'option Ambiance fournit une stimulation dynamique qui simule l'effet de son spatial amélioré.

Le menu Configuration vous permet d'accéder à diverses fonctions évoluées, ainsi qu'au menu Réglage.

Ouvrez le menu Configuration

SET UP



Sélectionnez l'option de votre choix



Augmentez ou diminuez les niveaux ou réglez l'état des options



Appuyez sur la touche TV/AV pour sortir du menu Configuration

TV/AV



Sort.AV2



Offre un choix de signaux à envoyer à la fiche AV2 Scart. Cette sélection s'opère entre l'écran actuel du téléviseur, le signal d'entrée **AV1/AV3/AV4** ou le **moniteur**, c.-à-d. l'image affichée à l'écran.

Télétexte



L'option Télétexte vous permet de choisir entre les modes TOP/FLOF ou LIST (page 26).

Minuterie veille



La minuterie de veille permet de sélectionner l'heure de coupure du téléviseur sur une plage de 0 à 90 minutes, à intervalles de 15 minutes.

Red.Scint.



Vous trouverez normalement qu'il est préférable de régler la fonction Red.Scint. sur **Marche** pour réduire les légers mouvements de l'image. Il est cependant possible que la qualité de certains programmes soit améliorée en sélectionnant la position **Arrêt**.

Q-Link



La liaison Q-Link vous permet d'activer ou de désactiver la communication de données avec un magnétoscope compatible (page 23).

Langue de texte



Sélectionnez le jeu de caractères afin d'avoir tous les caractères nécessaires pour le texte des pages télétextes (par exemple, caractères cyrilliques etc.)

Mode Langues

Ouest: anglais, français, allemand, grec, italien, espagnol, suédois, turc

Est1: anglais, estonien, letton, roumain, russe, ukrainien, lituanien

Est2: tchèque, hongrois, letton, polonais, roumain, lituanien

Réglage

Le menu Réglage vous donne accès à de nombreuses autres fonctions dont: Edition des programmes, Fonction ATP, Réglage fin, Système de couleur et Volume (page 16).

Langues OSD

Le menu Langue OSD vous permet de changer la langue utilisée sur tous les menus d'écran (page 24).

Géomagnétique

Si vous remarquez un léger déséquilibre de l'image ou si l'écran comporte des zones colorées aux angles, utilisez cette fonction pour les éliminer. Voir Étape 7, page 7 (Guide de mise en route rapide).

MENU RÉGLAGE

Le menu Réglage vous permet d'accéder aux menus Réglage manuel, Réglage automatique et Réglage fin.

Ouvrez le menu Configuration

SET UP



Allez au menu Réglage



Entrez dans le menu Réglage



Sélectionnez l'option de votre choix



Augmentez ou diminuez les réglages, réglez l'état des options ou accédez à un autre menu.

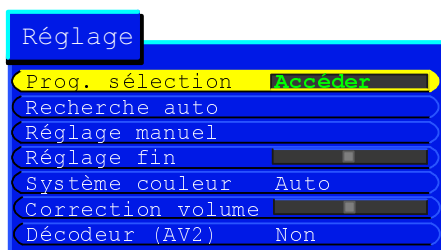

Appuyez sur la touche TV/AV pour sortir.

TV/AV



Lorsque vous appuyez sur le bouton STR après avoir réglé une fonction, cette valeur est enregistrée comme valeur par défaut (elle remplacera la valeur réglée en usine).

STR



Prog.sélection L'accès au menu Edition des programmes vous permet de déplacer, d'insérer, d'effacer, de nommer et de bloquer les chaînes et d'accéder au système TV (page 17).

Recherche auto Le menu Configuration automatique vous permet de reconfigurer automatiquement votre téléviseur (page 21).

Réglage manuel Le menu Réglage manuel vous permet de régler manuellement les positions de programmes individuels (page 22).

Réglage fin Cette option vous permet d'effectuer le réglage d'accord fin des chaînes.

Système couleur Le menu Système couleur vous permet de choisir le standard de transmission correct.



Réglage volume Vous permet de régler le niveau de volume de chaque chaîne individuelle.

Décodeur (AV2) Cette option est utilisée quand un décodeur est connecté via AV2. La mettre à l'état ACTIVÉ si un signal codé doit être décodé par le décodeur. La mettre à l'état désactivé après l'utilisation.



MENU RÉGLAGE - ÉDITION DES PROGRAMMES

Le menu Édition des programmes vous permet d'ajuster les réglages de position des programmes.

Ouvrez le menu Configuration



Allez au menu Réglage



Entrez dans le menu Réglage



Allez au menu Édition des programmes



Entrez dans le menu Édition des programmes



Passez à la position de programme choisie (par exemple Prog. 3)



Effectuez les changements voulus (reportez-vous aux sections suivantes)

Appuyez sur la touche STR pour mémoriser les changements



Appuyez sur la touche TV/AV pour sortir du menu Édition des programmes

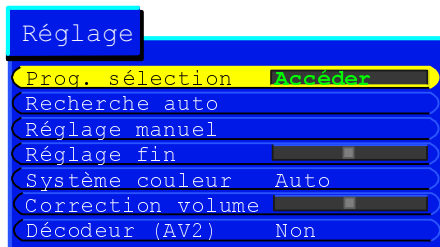

Pour effacer une position de programme inutile

Vérifiez que le curseur se trouve bien dans la colonne Prog.



Appuyez sur la touche rouge de la télécommande



Appuyez une nouvelle fois sur la touche rouge pour valider

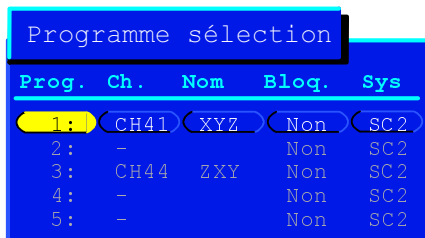

Effacer Insérer Changer TV>VCR

Pour ajouter une position de programme

Vérifiez que le curseur se trouve bien dans la colonne Prog.



Appuyez sur la touche verte



Appuyez de nouveau sur la touche verte pour valider



Cette position vierge peut maintenant être configurée, nommée, bloquée et utilisée pour le système de télévision de votre choix.

Programme sélection

Prog.	Ch.	Nom	Bloq.	Sys
1:	CH41	XYZ	Non	SC2
2:	-		Non	SC2
3:	CH44	ZXY	Non	SC2
4:	-		Non	SC2
5:	-		Non	SC2

Effacer Insérer Changer TV>VCR

Pour déplacer un programme à une autre position

Vérifiez que le curseur se trouve bien dans la colonne Prog.



Appuyez sur le bouton jaune.



Choisissez la nouvelle position de la chaîne



Appuyez à nouveau sur le bouton jaune sur l'écran pour confirmer votre décision



Programme sélection

Prog.	Ch.	Nom	Bloq.	Sys
1:	CH41	XYZ	Non	SC2
2:	-		Non	SC2
3:	CH44	ZXY	Non	SC2
4:	-		Non	SC2
5:	-		Non	SC2

Effacer Insérer Changer TV>VCR

Pour régler une position de programme

Allez à la colonne Canal



Augmentez ou réduisez le numéro de canal ou utilisez la touche 'C' pour l'accès direct au canal, éventuellement les touches 'C' et '-/-' pour le choix direct dans le hyper bande." (page 8).



STR

Appuyez sur STR pour mémoriser



Programme sélection

Prog.	Ch.	Nom	Bloq.	Sys
1:	CH41	XYZ	Non	SC2
2:	-		Non	SC2
3:	CH44	ZXY	Non	SC2
4:	-		Non	SC2
5:	-		Non	SC2

MENU RÉGLAGE - ÉDITION DES PROGRAMMES

Pour changer le nom d'une position de programme

Positionnez-vous sur le nom



Sélectionnez le nouveau premier caractère



Positionnez-vous sur le second caractère



Continuez jusqu'au changement complet du nom

Appuyez sur STR pour mémoriser



Programme sélection				
Prog.	Ch.	Nom	Bloq.	Sys
1:	CH41	XYZ	Non	SC2
2:	-		Non	SC2
3:	CH44	ZXY	Non	SC2
4:	-		Non	SC2
5:	-		Non	SC2

A B C D E F G H I J K L M N O
P Q R S T U V W X Y Z + - .
1 2 3 4 5 6 7 8 9

Pour bloquer une position de programme afin d'en interdire l'accès

Vous pouvez verrouiller une chaîne pour empêcher qu'on y accède



Sélectionnez l'état Blocage activé ou désactivé



Appuyez sur STR pour mémoriser



Programme sélection				
Prog.	Ch.	Nom	Bloq.	Sys
1:	CH41	XYZ	Non	SC2
2:	-		Non	SC2
3:	CH44	ZXY	Non	SC2
4:	-		Non	SC2
5:	-		Non	SC2

Note:

Quand une position de programme est bloquée, l'accès direct au canal en utilisant la touche C et les touches numériques de la télécommande n'est pas disponible

Pour changer le système TV pour une position de programme voulue

Vous pouvez modifier le système audio utilisé pour une chaîne



Choisissez le système voulu :
SC1 : PAL B/G, SECAM B/G
SC2 : PAL I
SC3 : PAL D/K / SECAM D/K
F : SECAM L/L'



Appuyez sur STR pour mémoriser



Programme sélection				
Prog.	Ch.	Nom	Bloq.	Sys
1:	CH41	XYZ	Non	SC2
2:	-		Non	SC2
3:	CH44	ZXY	Non	SC2
4:	-		Non	SC2
5:	-		Non	SC2

Pour copier les paramètres de programme sur un magnétoscope compatible connecté à AV2

Allez à la colonne Prog.



Appuyez sur le bouton bleu de la télécommande.



Les paramètres du programme sont maintenant transmis au magnétoscope. Cela peut prendre quelques secondes, selon le nombre de chaînes mémorisées. Si le message "Q-Link? Verifier état magnétoscope" apparaît à l'écran, le téléviseur n'est pas en mesure de transmettre les données de programme au magnétoscope. Veuillez consulter le Mode d'emploi du magnétoscope pour plus de détails.

TV>VCR EN COURS
ATTENDEZ S.V.P
Programm : 63
Télécommande non disponible

MENU RÉGLAGE - ATP (CONFIGURATION AUTOMATIQUE)

Le menu Configuration automatique vous permet de reconfigurer automatiquement votre téléviseur en fonction des chaînes de télévision locales. Cette fonction est utile en cas de déménagement dans une autre région.

Ouvrez le menu Configuration



Allez au menu Réglage



Entrez dans le menu Réglage



Allez au menu Configuration auto



Entrez dans le menu Configuration auto



Appuyez pour confirmer et commencer



Sélectionnez le pays



Appuyez pour lancer la configuration automatique (ATP)



Le téléviseur va chercher, identifier et trier dans l'ordre les chaînes de télévision locales. Si un magnétoscope compatible est connecté à la prise AV2, les paramètres des programmes seront transmis automatiquement au magnétoscope via la liaison Q-Link (page 23).

Une fois cette opération terminée, le téléviseur affichera la position de programme 1.

ATTENTION
ATP effacera les données actuelles et exécutera un nouveau réglage

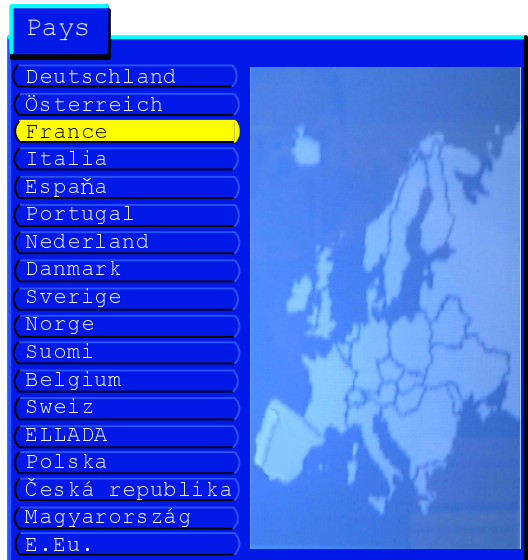

CH41



MENU RÉGLAGE - RÉGLAGE MANUEL

Le réglage manuel des positions de programmes peut s'effectuer à partir du menu sur écran ou des commandes en façade.

Menu Réglage manuel

Ouvrez le menu Configuration

SET UP



Allez au menu Réglage



Entrez dans le menu Réglage



Allez à Réglage manuel



Entrez dans Réglage manuel



Sélectionnez la position de programme désirée



Commencez le réglage



Quand le programme voulu est localisé, appuyez sur STR pour mémoriser

STR



Appuyez sur la touche TV/AV pour sortir du menu Réglage manuel.

TV/AV



1
CH41
SC2

Réglage manuel
02 78:01 41

Réglage manuel (commandes en façade)

Appuyez sur la touche F (Façade) jusqu'à obtention du menu Réglage .

F



Appuyez sur la touche - ou +



Appuyez sur la touche TV/AV pour alterner entre Changer programme , Recherche ou Changer système TV

TV/AV



Appuyez sur - ou + pour changer de position de programme, commencer la recherche ou changer le système TV



Quand la chaîne voulue est localisée, appuyez sur STR pour mémoriser

STR



Répétez la procédure ci-dessus pour accorder d'autres programmes, ou appuyez sur la touche F pour sortir.

F



1
CH41

Réglage manuel (façade)
-,+ : Débuter recherche
TV/AV : Déplacer le curseur
STR : Pour mémo
F : Pour sortir
02 78:01 41



La liaison Q-Link permet au téléviseur de communiquer avec votre magnétoscope.

Ouvrez le menu Configuration



Allez à Liaison Q-Link



Confirmez que la liaison Q-Link est à l'état "activé".



Appuyez sur la touche TV/AV pour sortir

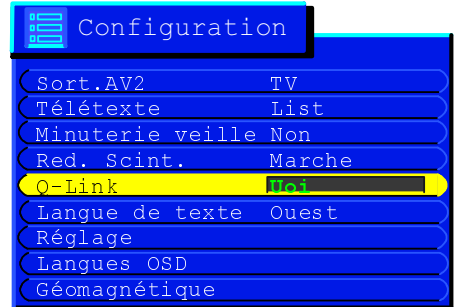

Le magnétoscope doit être connecté par un câble PERITEL (type couvrant toutes les fonctions) entre la prise AV2 du téléviseur et la prise correspondante du magnétoscope. Consultez le mode d'emploi du magnétoscope pour tous renseignements complémentaires. La liaison Q-Link, la liaison NEXTVIEWLINK ou les technologies similaires permettent au téléviseur de commander à un **magnétoscope compatible** d'enregistrer le programme retransmis à ce moment-là sur l'écran ou téléviseur, quelle que soit la position de réglage de programme du magnétoscope. Cela simplifie considérablement l'enregistrement des programmes.

Pour enregistrer l'émission que vous êtes en train de regarder

Appuyez sur la touche DIRECT TV REC de la télécommande



DIRECT TV REC

Si le magnétoscope est éteint, il s'allume automatiquement quand vous appuyez sur la touche DIRECT TV REC.

Un message provenant du magnétoscope s'affiche sur l'écran du téléviseur pour indiquer ce qui est enregistré ou que l'enregistrement direct est impossible :

Magnétoscope enreg. prog. pré-réglé

Source TV en cours d'enregistrement

Magnétoscope enr. son propre tuner

Le magnétoscope enregistre le signal de programme de son propre tuner. Vous pouvez éteindre le téléviseur et laisser le magnétoscope enregistrer de la façon normale.

Le magnétoscope est en train d'enregistrer l'émission retransmise par le téléviseur. Vous ne devez pas changer la position de programme ou éteindre le téléviseur : si vous le faites, le magnétoscope s'arrêtera automatiquement d'enregistrer et s'éteindra.

Pas d'enreg. - CASSETTE PROTEGEE

La languette de protection à l'arrière de la cassette vidéo a été enlevée.

Exemples d'autres messages pouvant être affichés :

Pas d'enreg. - CASSETTE NON INSEREE

Pas d'enreg. - ENREG. DEJA EN COURS

Pas d'enreg. - LECTURE EN COURS

Pas d'enreg. - BANDE ENDOMMAGEE

Enregistrement VCR - VCR ext.

Pas d'enreg. - ABSENCE DE SIGNAL

Pour l'échange des paramètres de réglage

Pour assurer des enregistrements vidéo corrects, le téléviseur et le magnétoscope doivent pouvoir échanger des informations sur les paramètres de réglage (page 20).

- Chaque fois que la fonction Configuration automatique (ATP) est utilisée, les paramètres de réglage sont transmis au magnétoscope.

Fonctions Mise en marche et Arrêt automatiques du téléviseur

Ces fonctions supplémentaires sont disponibles avec la liaison Q-Link de Panasonic.

- Quand vous introduisez une cassette vidéo dans votre magnétoscope et que vous appuyez sur le bouton Marche du magnétoscope, le téléviseur se met automatiquement en marche et sélectionne l'entrée AV2 pour vous permettre de visionner la vidéo.
- Si vous éteignez le téléviseur alors que le magnétoscope est en mode Arrêt, Avance rapide ou Rembobinage, le magnétoscope s'arrêtera automatiquement.

Pour désactiver la liaison Q-Link

Si vous ne souhaitez pas utiliser la liaison Q-Link, allez au menu Configuration, sélectionnez l'option Q-Link et sélectionnez l'état « Désactivé » (Off) (page 15).

Note importante :

Tous les magnétoscopes n'acceptent pas ce système de communications de données. Certains magnétoscopes peuvent accepter certaines fonctions, mais pas d'autres. Consultez le mode d'emploi de votre magnétoscope pour vous informer.

Si la liaison Q-Link est inopérante, commencez par confirmer que le câble PERITEL utilisé est bien du type couvrant toutes les fonctions. Consultez votre revendeur pour vous informer.

LANGUE OSD

Lors de l'installation initiale du téléviseur, la langue d'affichage sur écran a été réglée en fonction du pays de votre choix. Vous pouvez cependant sélectionner une autre langue à partir du menu Langues OSD.

Ouvrez le menu Configuration

SET UP



Allez au menu Langues OSD



Entrez dans le menu Langues OSD



Sélectionnez l'option de votre choix







Appuyez sur la touche TV/AV pour valider votre sélection et sortir

TV/AV



Cette télécommande peut être utilisée avec certains magnétoscopes et lecteurs de vidéodisques au format DVD (Digital Versatile Disc) de la marque Panasonic. Étant donné que certains magnétoscopes et lecteurs de vidéodisques offrent des fonctions différentes, veuillez vous référer au mode d'emploi de l'appareil ou consulter le revendeur pour vous informer.

<p>DVD VCR</p> 	<p>État de veille</p> <p>Appuyez sur cette touche pour mettre le magnétoSCOPE/lecteur de vidéodisques à l'état de veille. Appuyez à nouveau pour l'allumer.</p>
	<p>Touche magnétoSCOPE/lecteur de vidéodisques DVD</p> <p>Utilisez cette touche pour que la télécommande commande le magnétoSCOPE ou le lecteur de vidéodisques.</p>
	<p>Lecture</p> <p>Appuyez sur cette touche pour lire la cassette/le disque vidéo.</p>
	<p>Arrêt</p> <p>Appuyez sur cette touche pour arrêter la cassette/le disque vidéo.</p>
	<p>Saut de plage / Avance rapide / Visualisation</p> <p>MAGNÉTOSCOPE : Appuyez sur cette touche pour commander l'avance rapide. En mode Lecture, appuyez sur cette touche pour visualiser l'image en mode d'avance rapide.</p> <p>LECTEUR DVD : Appuyez une fois sur cette touche pour sauter à la plage suivante. En mode Lecture, appuyez de façon continue sur cette touche pour visualiser l'image en mode d'avance rapide.</p>
	<p>Saut de plage / Rembobinage rapide / Visualisation</p> <p>MAGNÉTOSCOPE : Appuyez sur cette touche pour rembobiner la bande. En mode Lecture, appuyez sur cette touche pour visualiser la bande en mode de rembobinage rapide.</p> <p>LECTEUR DVD : Appuyez une fois sur cette touche pour sauter à la plage précédente. En mode Lecture, appuyez de façon continue sur cette touche pour visualiser l'image en mode recul rapide.</p>
	<p>Arrêt sur image</p> <p>Appuyez sur cette touche en mode Lecture pour obtenir l'arrêt sur image. Appuyez de nouveau pour reprendre la lecture normale.</p>
	<p>Défilement</p> <p>Appuyez pour augmenter/diminuer d'une unité la position de programme du magnétoSCOPE.</p>
<p>REC</p> 	<p>Enregistrement</p> <p>Appuyez sur cette touche pour enregistrer.</p>

- Les fonctions de Télétexte varient selon les sociétés de radiodiffusion et ne sont disponibles que si la chaîne sélectionnée transmet le Télétexte.
- En appuyant sur la touche Image en mode Télétexte, la fonction de contraste affiche une barre de couleur cyan, appuyez sur ◀▶ pour modifier le réglage selon les besoins.
- En appuyant sur la touche Configuration en mode Télétexte, les options de fonctions spéciales sont affichées en bas de l'écran.
- Appuyez le bouton Sound en mode Teletext pour afficher les fonctions de volume sous forme de barre verte. Appuyez sur ◀▶ pour effectuer les réglages requis.

En quoi consiste le mode FLOF ? En mode FLOF, quatre sujets de couleurs différentes apparaissent en bas de l'image. Pour obtenir plus d'information sur l'un de ces sujets, appuyez sur le bouton coloré correspondant. Cette fonction permet d'obtenir rapidement des informations sur les sujets indiqués.

En quoi consiste le mode LIST (LISTE) ? En mode LIST, quatre numéros de page de couleurs différentes apparaissent en bas de l'écran. Chacun de ces numéros peut être changé et enregistré dans la mémoire du téléviseur.

En quoi consiste le mode FASTEXT (TEXTE RAPIDE) ? En mode FASTEXT, quatre sujets de couleurs différentes apparaissent en bas de l'image. Pour obtenir plus d'information sur l'un de ces sujets, appuyez sur le bouton coloré correspondant. Cette fonction permet d'obtenir rapidement des informations sur les sujets indiqués.

En quoi consiste le mode TOP Télétexte ? La fonction Top Télétexte rend la sélection des pages de Télétexte voulues plus facile et plus rapide. En fait, l'accès aux pages est instantané, appuyez sur le bouton et la page apparaît.

Comment fonctionne cette option ? L'option TOP Télétexte utilise quatre touches colorées, rouge, verte, jaune et bleue, pour sélectionner les informations suivantes.

- Pour vous déplacer d'une catégorie de spectacle à une autre (SPORT par exemple), utilisez la touche bleue. Une fois à l'intérieur de la catégorie SPORT, vous pouvez sélectionner des activités différentes telles que le tennis, le football, le basket-ball, etc., en utilisant la touche jaune. Quand la dernière activité de la catégorie est atteinte, la touche jaune vous fait passer à la catégorie de spectacle suivante.
- La touche verte sélectionnera la page suivante vers le HAUT.
- La touche rouge sélectionnera la page suivante vers le BAS.

Quels sont les avantages ?

- Sélection de la page au simple toucher d'un bouton.
- Sélection facile, étape par étape, dans les catégories d'activités voulues.
- Réduction du temps d'attente.
- Si vous entrez un numéro de page non existant, un point d'interrogation apparaît en bas de l'écran.
- La ligne d'état en bas de l'écran vous indique toujours quel bouton vous conduira à l'information souhaitée.

TV/TEXT



Mode TV/Télétexte

Appuyez sur le bouton **TÉLÉTEXTE** pour passer du programme en cours au télétexte et à la fonction image et texte. Image et texte vous permet de voir le programme en cours et une page de télétexte côte à côte (voir page 12).



Sélection des pages

Les pages peuvent être sélectionnées de deux manières :

- Appuyez sur les touches de défilement pour accroître ou décroître le numéro de page d'une unité à la fois.
- En entrant le numéro de page à l'aide des touches 0 à 9 de la télécommande.

FONCTION TÉLÉTEXTE

Il n'est pas possible de changer la position du programme en mode Flash d'informations, Mise à jour ou Accès aux sous-pages.

SET UP



Plein / Haut / Bas

Appuyez sur la touche **CONFIGURATION** pour afficher les fonctions spéciales, puis sur la touche **verte**.

Appuyez une nouvelle fois sur la touche **verte** pour agrandir la partie INFÉRIEURE de l'écran.

Appuyez une nouvelle fois pour revenir à l'affichage normal plein écran.

SET UP



Révéler

Appuyez sur la touche **CONFIGURATION** pour afficher les fonctions spéciales, puis sur la touche rouge pour révéler les mots cachés, par exemple, les réponses aux pages de jeux. Appuyez de nouveau pour cacher les réponses.

Touches rouge / verte / jaune / bleue

En mode FLOF, ces dernières correspondent aux différents sujets de couleur.

En mode LIST, elles correspondent aux différents numéros de pages colorées.



Mémoire de liste

En mode LIST, les quatre numéros de page peuvent être changés pour les positions de chaînes 1 - 25 seulement. Pour ce faire, appuyez sur l'une des touches de couleur et entrez le nouveau numéro de page. Pressez et maintenez enfoncée la touche **STR** jusqu'à ce que les numéros de page changent de couleur.

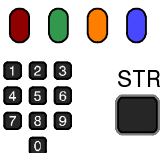

HOLD



Maintien de la page

Appuyez sur la touche HOLD pour retenir la page Télétexte lors de la consultation d'informations courant sur plusieurs pages. Appuyez de nouveau pour revenir à la mise à jour automatique.



Page préférée F.P.

Cette fonction permet de mémoriser une page et de la rappeler instantanément. Pour mettre la page en mémoire, le téléviseur doit être en mode Liste et la position de programme doit être entre 1 et 25.

Appuyez sur la touche **bleue** pour sélectionner le numéro de page, puis appuyez sur la touche **STR** et tenez la enfoncée. Le numéro de page est alors mémorisé.

Appuyez sur la touche **F.P.** pour rappeler cette page.

F.P.



INDEX



Index

En mode FLOF

Appuyez sur INDEX pour revenir sur la page d'index principal.

Selon la façon dont les informations sont transmises, vous devrez peut-être presser plus d'une fois cette touche pour revenir à l'index principal.

Mise à jour

Appuyez sur le bouton RÉGLAGE pour afficher les fonctions spéciales, puis sur le bouton Jaune pour afficher l'image du téléviseur tout en recherchant une page télétexte (pas nécessairement en mode image et texte car l'image est affichée sur la gauche de l'écran).

SET UP



Lorsque la page est trouvée, l'écran affichera le numéro de la page en haut à gauche. Appuyez sur la touche **jaune** pour voir la page.

Appuyez sur **TV/TEXT** pour revenir en mode TV normal.

News Flash (Flash d'informations) : Lorsqu'une page de flash d'informations a été sélectionnée, appuyez sur la touche **CONFIGURATION** et sur la touche **jaune** pour regarder la télévision normalement. Lorsque la mise à jour d'un flash d'informations sera captée, le numéro de page sera affiché sur l'écran.

Appuyez alors sur la touche **jaune** pour afficher le flash d'informations.

Appuyez sur **TV/TEXT** pour revenir en mode TV normal.

Update (Mise à jour) : Appuyez sur la touche **CONFIGURATION** et sur la touche **jaune** pour visualiser la mise à jour d'informations sur certaines pages. Lorsqu'une mise à jour est captée, le numéro de page est affiché en haut de l'écran, à gauche.

Appuyez sur la touche **jaune** pour visualiser la page.

Appuyez sur **TV/TEXT** pour revenir en mode TV normal.

Accès aux sous – pages

Lorsque les informations du Teletext tiennent sur plus d'une page, il se peut que le passage automatique d'une sous – page à l'autre jusqu'à celle requise prenne du temps.

Lorsqu'une sous – page est trouvée, son numéro s'affiche en haut de la page pour que vous puissiez la sélectionner. Au fur et à mesure que les sous – pages sont détectées, les informations situées au sommet de la page changent et vous avez toujours accès au choix de sous – pages le plus récent.

En mode image et texte, utilisez les touches de curseur gauche et droite pour sélectionner une sous – page qui se trouve dans la gamme de numéros de pages affichée au sommet de la fenêtre Teletext.

Lorsque le Teletext fonctionne, suivez la procédure suivante pour accéder aux sous – pages :

Si la sous – page que vous souhaitez consulter n'est pas encore disponible, appuyez sur la touche **SETUP** (pour afficher les fonctions spéciales) puis appuyez sur la touche **jaune** pour afficher l'image TV pendant que le système trouve la page requise. Les sous – pages trouvées seront affichées au sommet de l'écran.

Lorsque la sous – page que vous avez demandée est disponible, appuyez sur la touche **jaune** pour retourner à l'affichage des pages Teletext puis utilisez les touches de curseur gauche et droite pour sélectionner la sous – page de votre choix.

Remarques :

- Si vous ne voulez pas que les quatre touches spéciales de couleur apparaissent sur l'image TV pendant que vous attendez que la page requise soit trouvée, appuyez sur la touche de menu **PICTURE SOUND** ou **SETUP** pour supprimer les touches de l'écran. Appuyez une nouvelle fois sur la touche **SETUP** pour afficher à nouveau les touches. Si
- vous avez effacé les touches de fonction spéciales puis si vous avez utilisé les touches de curseur gauche et droite pour sélectionner une sous – page alors que vous étiez toujours en mode TV, vous devez appuyer sur la touche **SETUP** puis sur la touche **jaune** pour faire réapparaître la page Teletext.
- Si vous constatez que les sous – pages sont transmises mais l'affichage ne change pas, le numéro de la sous – page indique que le contenu a été mis à jour et qu'il n'y a aucune sous – page.

Pour revenir au mode de fonctionnement TV normal, appuyez sur **TV/TEXT**.

SET UP



Sélection et configuration AV

Vous pouvez connecter divers équipements à ce téléviseur. Les pages suivantes expliquent comment connecter des équipements externes à l'avant et à l'arrière du téléviseur.

Lorsque votre équipement est connecté, utilisez la procédure ci-dessous pour afficher les images venant de cet équipement :

Appuyez sur le bouton **TV/AV**

Appuyez sur la touche de sélection appropriée à l'écran pour sélectionner la source AV que vous désirez afficher (appuyez sur le bouton vert par exemple pour sélectionner AV2 si vous avez connecté un magnétoscope à la fiche AV2 Peritél).

Les touches de sélection apparaissent à l'écran après quelques secondes. Si vous désirez sélectionner une entrée lorsque les touches ne sont pas affichées, appuyez sur la touche **TV/AV** une fois de plus et les touches réapparaîtront.

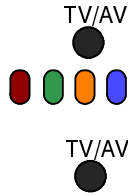

Notes:

- Ce téléviseur vous permet le branchement automatique en mode "AV" si l'équipement connecté émet le signal de branchement sur la prise SCART en cas de son activation. Le signal de l'équipement audio-visuel connecté et "EC" s'affichent sur le côté gauche de l'écran. En cas du changement de la sélection du programme du téléviseur l'image ne change pas.
- Revenir en mode "TV" en appuyant sur la touche "**TV/AV**" ou par l'arrêt de l'équipement AV connecté.
- Vous pouvez également sélectionner une source AV avec le bouton **TV/AV** qui se trouve sur le tableau de commande à l'avant de votre téléviseur. Appuyez sur le bouton **TV/AV** plusieurs fois jusqu'à ce que vous arriviez à la source AV que vous désirez afficher.
- En mode AV le nombre d'options des menus **SON** et **CONFIGURATION** est réduit (par exemple, au menu Configuration, il n'y a pas de menu Configuration).

Fiches frontales

Des équipements supplémentaires peuvent être connectés à l'avant de votre téléviseur par une prise S-Vidéo à 4 broches (AV3), une prise RCA Audio / Vidéo (AV3) et une prise pour casque.

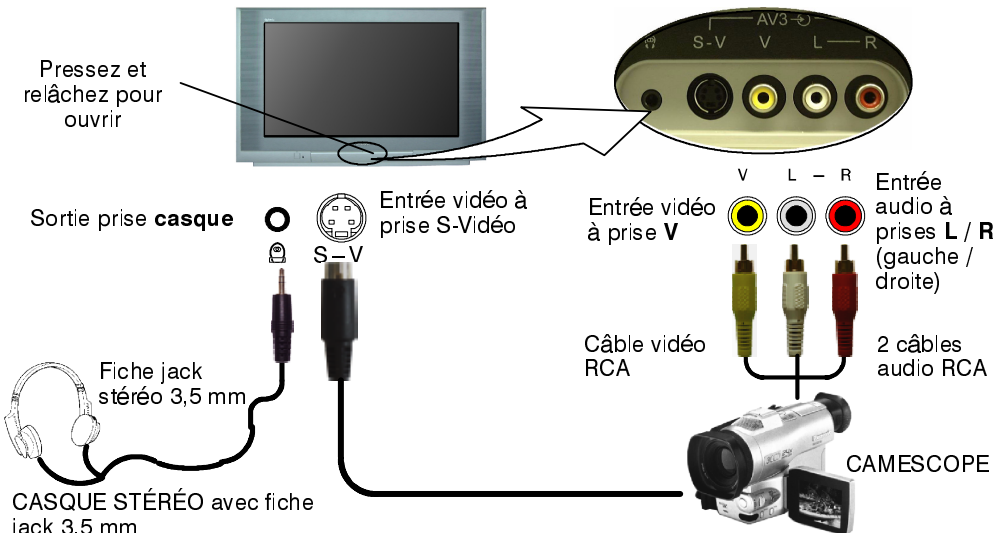

Notes:

- Les équipements auxiliaires et les câbles représentés ne sont pas fournis avec le téléviseur.
- Pour les informations sur le câblage de la prise S-Vidéo, voir en page 30.

Brochage des prises PERITEL et S-Video

Prises PERITEL 21 broches AV1 et AV4 S-Vidéo – AV4 uniquement

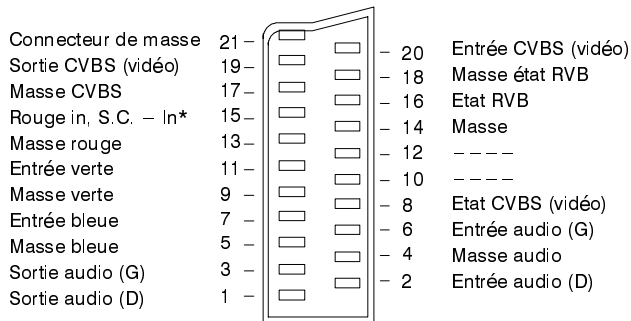

Les entrées adéquates pour **AV1 / AV4** incluent RVB (Rouge/Vert/Bleu).

S.C. – In*: sur Pin 15 'S.C. – In' s'applique à AV4 uniquement.

Les broches AV4 15 et 20 dépendent de la commutation S-VHS / VIDÉO **AV4**.

Prise PERITEL 21 broches AV2

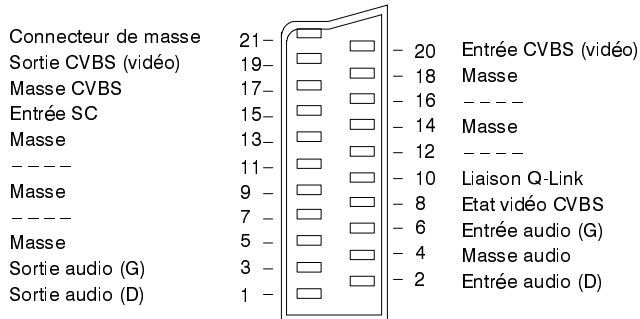

Les broches AV2 15 et 20 dépendent de la commutation S-VHS / VIDÉO **AV2**.

Prise 4 broches S-Video

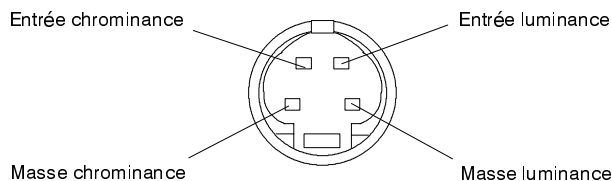





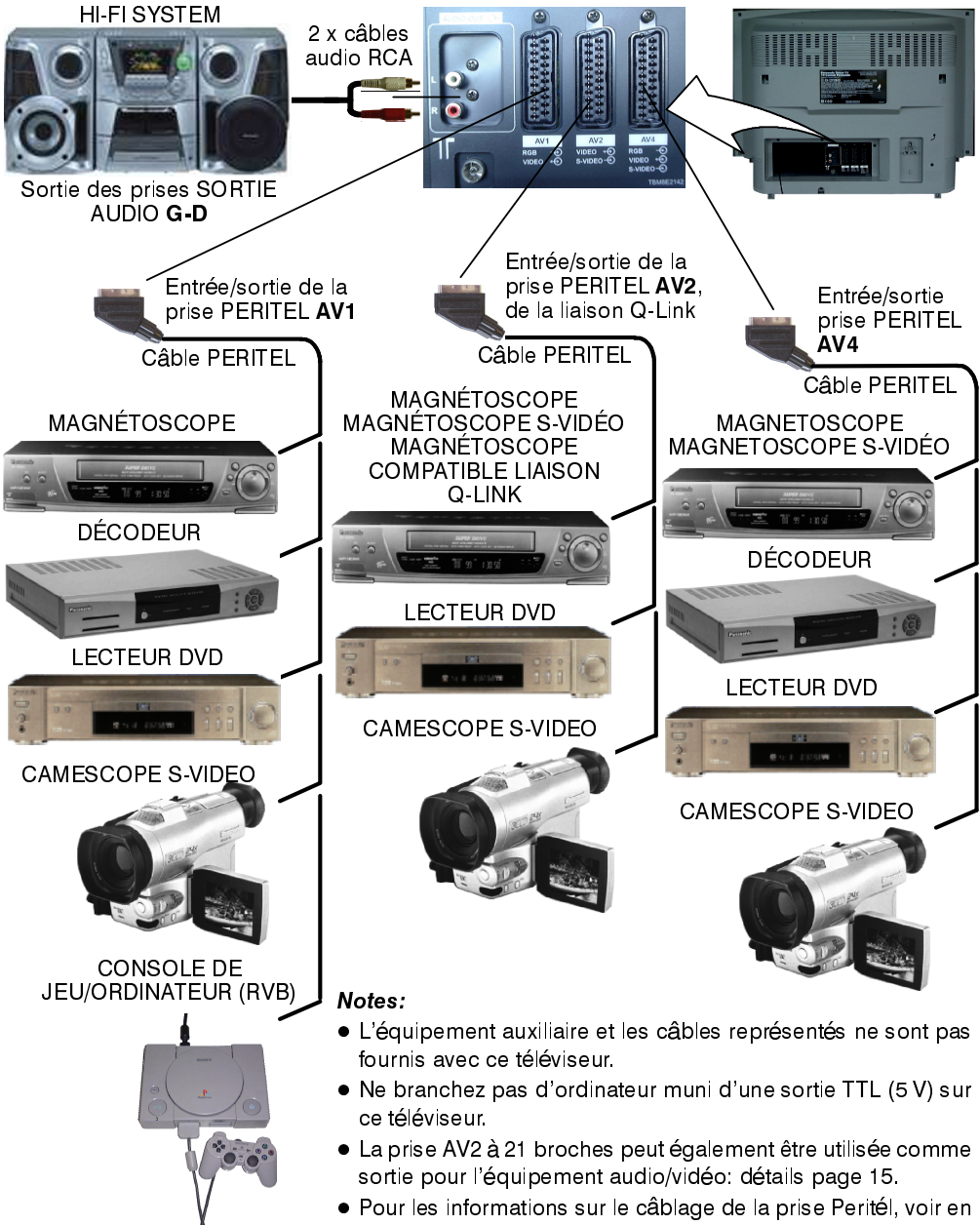





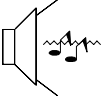



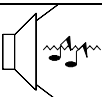

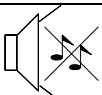
Prises arrière

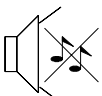
Il est possible de brancher des appareils supplémentaires à l'arrière de votre téléviseur via trois prises péritel 21 broches AV1 / AV2(S) / AV4(S).

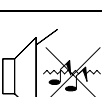

Notes:

- L'équipement auxiliaire et les câbles représentés ne sont pas fournis avec ce téléviseur.
- Ne branchez pas d'ordinateur muni d'une sortie TTL (5 V) sur ce téléviseur.
- La prise AV2 à 21 broches peut également être utilisée comme sortie pour l'équipement audio/vidéo: détails page 15.
- Pour les informations sur le câblage de la prise Peritel, voir en page 30.

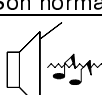
Symptômes		Vérifier
Image	Son	
 Image neigeuse	 Son discordant	La position, l'orientation ou le raccordement de l'antenne.
 Image démultipliée	 Son normal	La position, l'orientation ou le raccordement de l'antenne.
 Parasites	 Son discordant	La proximité d'appareils électroménagers de voitures/motocyclettes d'éclairages fluorescents Sélectionnez la fonction P-NR dans le menu Image pour réduire la distorsion de l'image
 Image normale	 Pas de son	Le réglage de volume Si la coupure de son est activée
 Pas d'image	 Pas de son	Si le téléviseur est en mode AV Si la prise secteur est bien branchée Si le téléviseur est allumé Si les niveaux de son et d'image sont réglés au minimum Si le téléviseur est à l'état de veille
 Pas de couleur	 Son normal	Si le réglage des couleurs est au minimum
 Mauvaise image ou distorsion	 Son faible ou pas de son	Réaccorder le(s) canal (canaux).
 Taches de couleur	 Son normal	S'il y a une interférence magnétique d'un équipement non blindé Si le téléviseur a été déplacé alors qu'il était allumé. Dans ce cas, l'éteindre pendant au moins 30 minutes. Si l'image est légèrement inclinée, utilisez la fonction de correction géomagnétique (voir Guide de mise en route rapide, page 7).
 Image normale	 Son faible ou discordant	La réception du son peut s'être dégradée. Mettre le réglage MPX (menu Son) sur Mono, jusqu'à ce que la réception s'améliore.

INFORMATIONS GENERALES

Dépannage

Avant de faire appel au réparateur, déterminez les symptômes de la panne à l'aide du guide de diagnostic de la page précédente. Pour tout dépannage, adressez-vous à votre revendeur Panasonic en indiquant le numéro du modèle et le numéro de série (figurant à l'arrière du téléviseur).

CARACTÉRISTIQUES

		TX-32PX10D	TX-28PX10D
Alimentation électrique		220-240 V AC 50 Hz	
Consommation		114 W	105 W
Consommation en attente		0,6 W	
Tube image Diagonale visible		76 cm	66 cm
Sortie audio (musique)		2 x 10W RMS (2 x 20W MPO), impédance 8 Ω	
Dimensions	H	564 mm	510 mm
	L	901 mm	776 mm
	P	546 mm	530 mm
Poids		56,5 kg	42,5 kg
Systèmes de réception/nom de bande		PAL B/G, PAL I, SECAM B/G SECAM L/L' VHF E2 - E12 VHF H1 - H2 (ITALIE) VHF A - H (ITALIE) UHF E21 - E69 CATV (S01 - S05) CATV S1 - S10 (M1 - M10) CATV S11 - S20 (U1 - U10) CATV S21 - S41 (Hyperband) PAL D/K, SECAM D/K VHF R1 - R2 VHF R3 - R5 VHF R6 - R12 UHF E21 - E69 PAL 525/60 Lecture des cassettes NTSC à partir de magnétoscopes PAL M.NTSC (entrée AV uniquement) Lecture de magnétoscopes 4,43 MHz NTSC (entrée AV uniquement) Lecture de magnétoscopes NTSC	
Positions de programme		99 + VCR	
Antenne - arrière		UHF / VHF	
Casque - avant		3,5 mm, impédance 8 Ω	
AV - arrière		AV1 - prise 21 broches - entrée/sortie audio/vidéo, entrée RVB AV2 - prise 21 broches - entrée/sortie audio/vidéo, entrée S-Vidéo, liaison Q-Link 2 x sorties audio RCA AV4 - prise 21 broches - entrée/sortie audio/vidéo, entrée S-Vidéo, entrée RVB	
AV - avant		AV3 - entrée S-Vidéo, 2 x entrées audio RCA, 1 x entrée vidéo RCA	

Ces caractéristiques peuvent être modifiées sans préavis. Les dimensions et poids indiqués sont approximatifs.



