



Panasonic®

Mode d'emploi Téléviseur à cristaux liquides grand écran

Numéro de modèle **TX-26LX61FA**
TX-32LX61FA



VIERA

**HD
ready**

HDMI™
HIGH DEFINITION MULTIMEDIA INTERFACE

**TOP
TEXT**

Q-Link

Veillez lire ce mode d'emploi avant de vous servir de votre appareil,
puis conservez-le en lieu sûr.

Français



TQB0E0326D

Cher client Panasonic,

Nous espérons que vous apprécierez votre nouveau téléviseur pendant de nombreuses années. La section **Guide de mise en route rapide** au début de ce manuel vous permettra d'utiliser votre téléviseur aussi rapidement que possible. Nous vous recommandons de prendre ensuite le temps de lire le manuel entier et de le conserver pour le consulter lorsque vous explorez les fonctions sophistiquées qu'offre ce téléviseur.

Table des matières

Accessoires	2	Menu réglages – Configuration automatique.....	15
Avertissements et précautions	3	Menu réglages – Configuration manuelle.....	16
Mise en place des piles de la télécommande.....	3	Réglage manuel (par le panneau de commande)	16
Installation	4	Q-Link.....	17
Orientation verticale de l'écran	4	Formats d'image.....	18
Entretien	4	Fonction magnétoscope /	
Guide de mise en route rapide	5	lecteur de vidéodisques DVD	20
Commandes de base:		Fonction Télétexte	21
panneau de commande et télécommande	7	Image fixe.....	23
Utiliser les menus sur écran	8	Connexions Audio / Vidéo	24
Guide des programmes.....	8	Comment raccorder le casque / prises AV3	24
Menu image.....	9	Comment raccorder les prises Péritel AV1 / 2	25
Menu son.....	10	Comment raccorder les prises	
Menu configuration.....	11	d'entrée composante	25
Menu réglages – Présentation générale.....	12	Comment raccorder les terminaux	
Menu réglages – Programme sélection.....	13	d'entrée HDMI1/2	26
Ajouter / supprimer une chaîne	13	Contrôle par HDMI "HDAVI Control".....	27
Déplacer une chaîne	13	Signaux d'entrée pouvant être affichés	28
Régler une chaîne	13	Informations sur les prises	
Renommer une chaîne.....	14	Péritel, S-Vidéo et HDMI terminal	28
Verrouiller une chaîne	14	Diagnostic des pannes	29
Modifier le système audio d'une chaîne	14	Caractéristiques.....	30
Transfer des informations des chaînes			
sur un magnétoscope / enregistreur de DVD	14		

Accessoires

Vérifiez que vous disposez bien des accessoires suivants

Mode d'emploi

Télécommande
(EUR7651030A)

Piles pour
télécommande
(2 × R6 (UM3))

Attache-câbles

Garantie Pan
Européenne

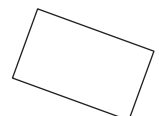
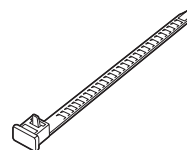
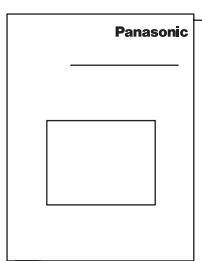

Avertissements et précautions

- Ce téléviseur est conçu pour fonctionner sur un réseau de 220-240 V, 50 Hz, C.A.
- Pour éviter tout risque de décharge électrique ou d'incendie, n'exposez jamais ce téléviseur à la pluie ou à une source d'humidité excessive. En particulier, ne l'éclaboussez pas et ne placez pas de récipient plein, par exemple un vase sur son sommet.
- N'utiliser que l'accessoire convenable à une manipulation avec des produits fragiles.
- Ce dispositif doit être fixé au sol (éventuellement au mur) conformément aux instructions pour le montage pour éviter l'endommagement ou l'accident.
- **GARDEZ LES PETITES PIÈCES NON UTILISÉES OU TOUT AUTRE OBJET HORS DE LA PORTÉE DE JEUNES ENFANTS. ILS PEUVENT ÊTRE AVALÉS ACCIDENTELLEMENT. FAITES ÉGALEMENT ATTENTION AUX MATÉRIAUX D'EMBALLAGE ET SACHETS EN PLASTIQUE.**
- **ATTENTION: HAUTE TENSION!!!**
Ne retirez jamais le capot arrière pour ne pas laisser sans protection les pièces sous tension. Le téléviseur ne contient aucune pièce pouvant être remplacée par l'utilisateur. Assurez vous un accès facile à la prise du câble d'alimentation.
- **Jeux vidéo / Ordinateurs**
Une utilisation prolongée des jeux TV ou des ordinateurs personnels connectés à toute TV peut entraîner une 'image fantôme' à l'écran. Ce genre de phénomène lié au panneau LCD peut être limité en observant les règles suivantes:
 - Réduire la luminosité et le contraste au minimum.
 - Ne laissez pas votre téléviseur allumé de manière continue lorsque vous l'utilisez avec une console de jeu vidéo ou un ordinateur personnel.
 - Ne pas laisser une même image affichée trop longtemps, car cela peut laisser une trace permanente sur l'écran.
 - Faites attention en particulier aux écrans statiques de logo, de certains jeux, des ordinateurs, du télétexte, affichés en mode 4:3.
- Ce type de dégradation n'est pas un dysfonctionnement et n'est donc pas couvert par la garantie Panasonic.
- Débrancher la prise de courant du mur quand le téléviseur n'est pas utilisé pendant une période prolongée. Débrancher la prise de courant de la fiche murale avant de connecter ou déconnecter tout câble.

MISE EN VEILLE AUTOMATIQUE:

Si l'appareil n'est pas éteint au moment où le canal sur lequel il est calé arrête d'émettre, il passe automatiquement en mode veille au bout de 30 minutes. Toutefois, cette fonction est inopérante lorsque le téléviseur est en mode AV.

• Entretien du coffrage et de l'écran LCD

Débranchez le cordon d'alimentation de la prise de courant. Vous pouvez nettoyer le coffrage de l'appareil et l'écran LCD à l'aide d'un chiffon doux humidifié avec du détergent doux et de l'eau. N'utilisez pas de solvant contenant du benzène ou du pétrole.

- Lorsque la température ambiante est basse, il peut falloir un certain temps pour que l'image atteigne sa luminosité normale, mais cela n'est pas un dysfonctionnement. (Au bout d'un court moment, la luminosité devient normale.)
- Pour prévenir les pannes éventuelles de composants, il est essentiel que le téléviseur soit bien ventilé ; nous vous recommandons de laisser tout autour de l'appareil un espace de 10 cm, même s'il est placé dans un meuble ou entre deux étagères.
- Évitez d'exposer le téléviseur à la lumière directe du soleil ou à d'autres sources de chaleur. Pour réduire les risques d'incendie, ne placez jamais une bougie ou une flamme nue sur ou près du téléviseur.
- Il est interdit d'empêcher la ventilation en couvrant les grilles d'aération avec des objets comme journaux, nappes ou rideaux.

Mise en place des piles de la télécommande

①

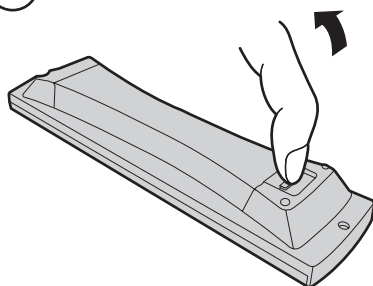

Tirez et tenez le crochet, puis ouvrez le couvercle des piles.

②

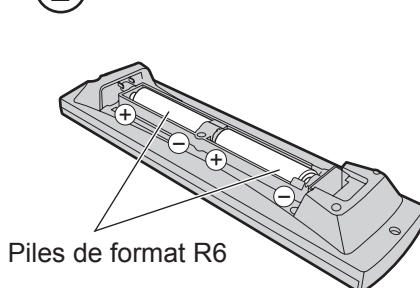

Piles de format R6

Mettez les piles à l'intérieur – bien respecter la polarité correcte.

③

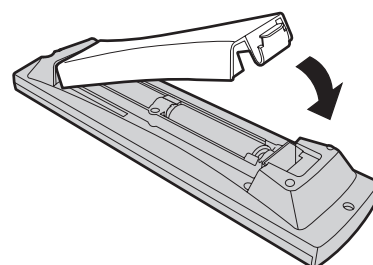

Remettez le couvercle en place.

- Assurez-vous que les piles sont correctement installées.
- Ne mélangez pas piles neuves et piles usées. Retirez immédiatement les piles usées.
- N'utilisez pas de piles de types différents, p. ex des piles alcalines et au manganèse et n'utilisez pas de piles rechargeables (Ni-Cd, Ni-MH).

Installation

Veillez utiliser le dispositif seulement avec des supports livrés ou de ceux correspondants au mur.

Placement de l'appareil.

Placer l'appareil pour que vous puissiez le suivre confortablement. Eviter l'endroit où la lumière solaire ou une autre lumière forte (y compris reflets), peuvent tomber sur l'écran.

L'utilisation de quelques types de prises de courant peut diminuer la portée d'une commande à distance.

La ventilation efficace est indispensable pour empêcher l'endommagement des pièces internes.

Eviter les endroits à la chaleur ou à l'humidité excessives

Appareils externes à option.

La connection entre des composants AV peut être effectuée à l'aide des câbles de video ou d'audio blindés. Les meilleurs résultats offrent les câbles coaxiaux d'antenne --- 75Ohm. Ce sont des magasins de pièces électroniques ou votre vendeur qui vous offriront les câbles cités.

Avant d'acheter des câbles, vérifiez les types de connecteurs d'entrée et de sortie nécessaires pour vos appareils. De même, spécifiez des longueurs de câbles.

Pour assurer l'image de qualité

Si le téléviseur LCD est exposé à la lumière de jour ou à l'éclairage dans une pièce, il se peut que l'image ne soit pas suffisamment nette. C'est pourquoi éteignez des lampes à proximité du LCD et évitez le d'une lumière du jour.

Comment utiliser le support du téléviseur LCD

Ajustez votre support à l'angle désiré. Le panneau LCD peut être ajusté dans les sens suivants:

Orientation verticale de l'écran

Ajustez l'angle du panneau LCD sur l'angle désiré.

Le panneau LCD peut être ajusté dans les sens suivants :

20° vers la droite

20° vers la gauche



(Vue depuis le haut)

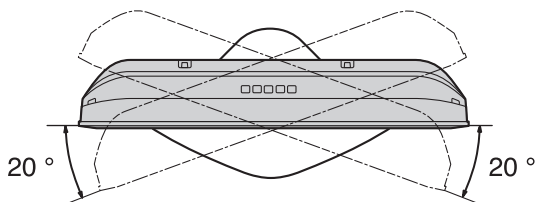

Entretien

Pour nettoyer cet appareil, essuyez-le avec un chiffon doux et sec.

Si les surfaces sont très sales, trempez le chiffon doux dans une solution d'eau et de savon ou de détergent très doux.

- Utilisez de l'aérosol nettoyant pour lunettes pour retirer la saleté de l'écran LCD lui-même.
- N'utilisez jamais d'alcool, de white spirit ou de benzine pour nettoyer cet appareil.
- Si vous voulez utiliser des chiffons spéciaux imprégnés de produit nettoyant, lisez auparavant attentivement leur notice d'utilisation.
- N'essayez pas l'écran LCD avec un chiffon mouillé à l'eau.

Détergent neutre

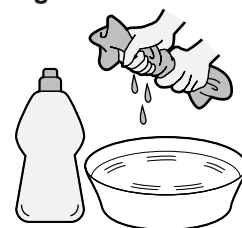

Essuyez le coffrage avec un chiffon doux.

Si le coffret est très sale, nettoyez avec un chiffon doux bien essoré, préalablement trempé dans un nettoyant neutre dilué dans de l'eau.

ATTENTION:

Si de l'eau ou une substance analogue pénètre à l'intérieur du téléviseur et notamment de son écran LCD, vous risquez de subir un dysfonctionnement.

Guide de mise en route rapide

1

Raccordement et options de configuration

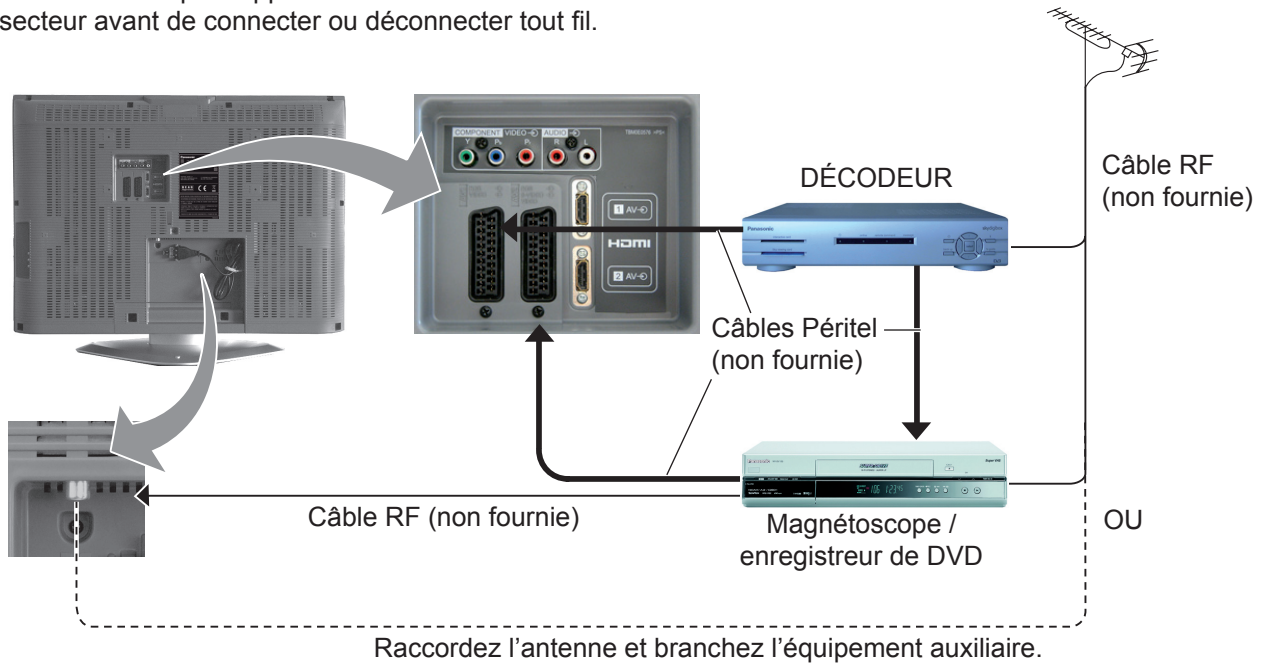

Assurez-vous que l'appareil est débranché de l'alimentation secteur avant de connecter ou déconnecter tout fil.



2

Branchez la fiche d'alimentation dans la prise secteur.

Appuyez sur l'interrupteur  du téléviseur pour le mettre sous tension.

Pour faire passer le téléviseur en mode de veille, appuyez sur la touche  de la télécommande. Le téléviseur peut être allumé en appuyant de nouveau sur la touche  s'il a été placé en mode de veille.

Note:

L'appareil continue de consommer de l'énergie aussi longtemps que le cordon d'alimentation est branché sur la prise murale.

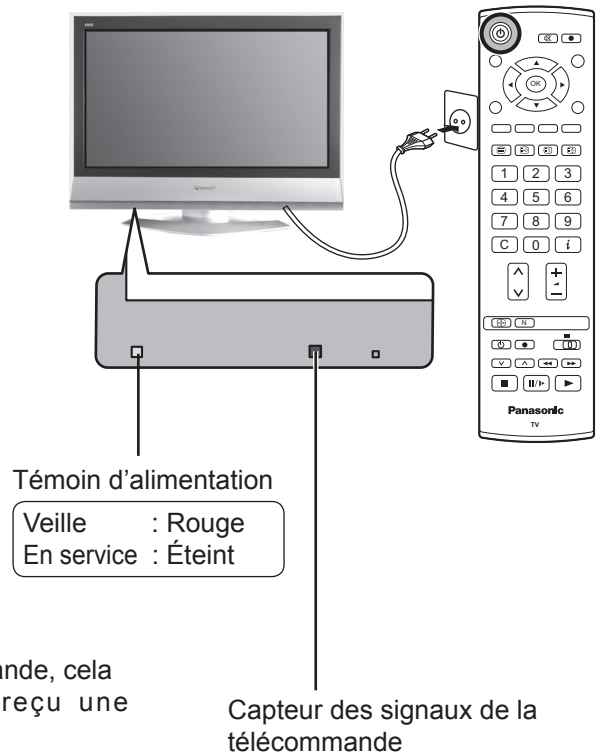

Témoin rouge d'état de veille.
Lorsque vous utilisez la télécommande, cela indique que le téléviseur a reçu une commande

Guide de mise en route rapide

3 Sélectionnez votre pays.

Pour la Belgique, la Suisse et l'Europe de l'est, sélectionnez la langue désirée.

Si vous désirez configurer les chaînes manuellement, appuyez sur le bouton **Vert**.
Page 16.

Appuyez sur le bouton **Rouge** pour réaliser la **Recherche auto**.

La Recherche auto va commencer, les chaînes sont identifiées et mémorisées.

Si un appareil enregistreur compatible est branché à la prise SCART correcte, les paramètres de réglage des chaînes seront copiés sur l'appareil via la liaison Q-Link.
Page 17.

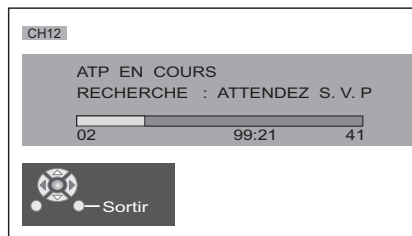
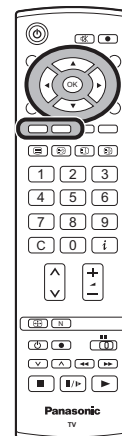
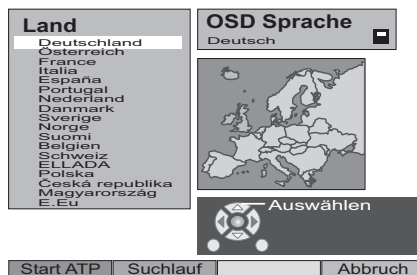

4 Téléchargement du téléviseur à un magnétoscope ou à un enregistreur DVD

Si vous avez raccordé un appareil d'enregistrement à liaison "Q-Link", "NEXTVIEWLINK" ou compatible à une prise SCART avant de commencer l'étape 2, les informations de configuration des chaînes seront téléchargées vers ledit appareil.

TELECHARGEMENT EN COURS
ATTENDEZ S. V. P
Programme : 63
Télécommande non disponible

Les positions des chaînes seront téléchargées vers l'appareil d'enregistrement dans l'ordre où elles sont mémorisées sur le téléviseur. Page 17.

Les magnétoscopes / enregistreurs DVD ne prennent pas tous en charge le téléchargement des informations de configuration des chaînes, et sur certains il faut lancer le téléchargement manuellement. Consultez le manuel d'instructions de l'appareil d'enregistrement.

Si un appareil d'enregistrement autre que ceux décrits ci-dessus a été raccordé, l'opération de téléchargement ne sera pas exécutée.

Notes:

- Si l'appareil d'enregistrement n'a pas accepté le téléchargement des données du téléviseur, il se peut que vous deviez sélectionner l'option de téléchargement sur le menu de l'appareil concerné. Consultez le manuel d'instructions de l'appareil d'enregistrement.
- Si la liaison Q-Link ne fonctionne pas correctement, vérifiez les points suivants:
 - Le cordon SCART est connecté à la prise SCART, AV1 ou AV2 du téléviseur et cette connexion est correctement configurée dans le menu.
 - Le cordon SCART est connecté à la prise SCART d'un appareil d'enregistrement compatible (Q-Link, NEXTVIEWLINK ou technologie similaire).
 - Le cordon SCART est de type "Fully wired".
- Pour plus d'information sur la liaison Q-Link et l'équipement de connexion, reportez-vous aux pages 17, 25 et 28.

Commandes de base: panneau de commande et télécommande

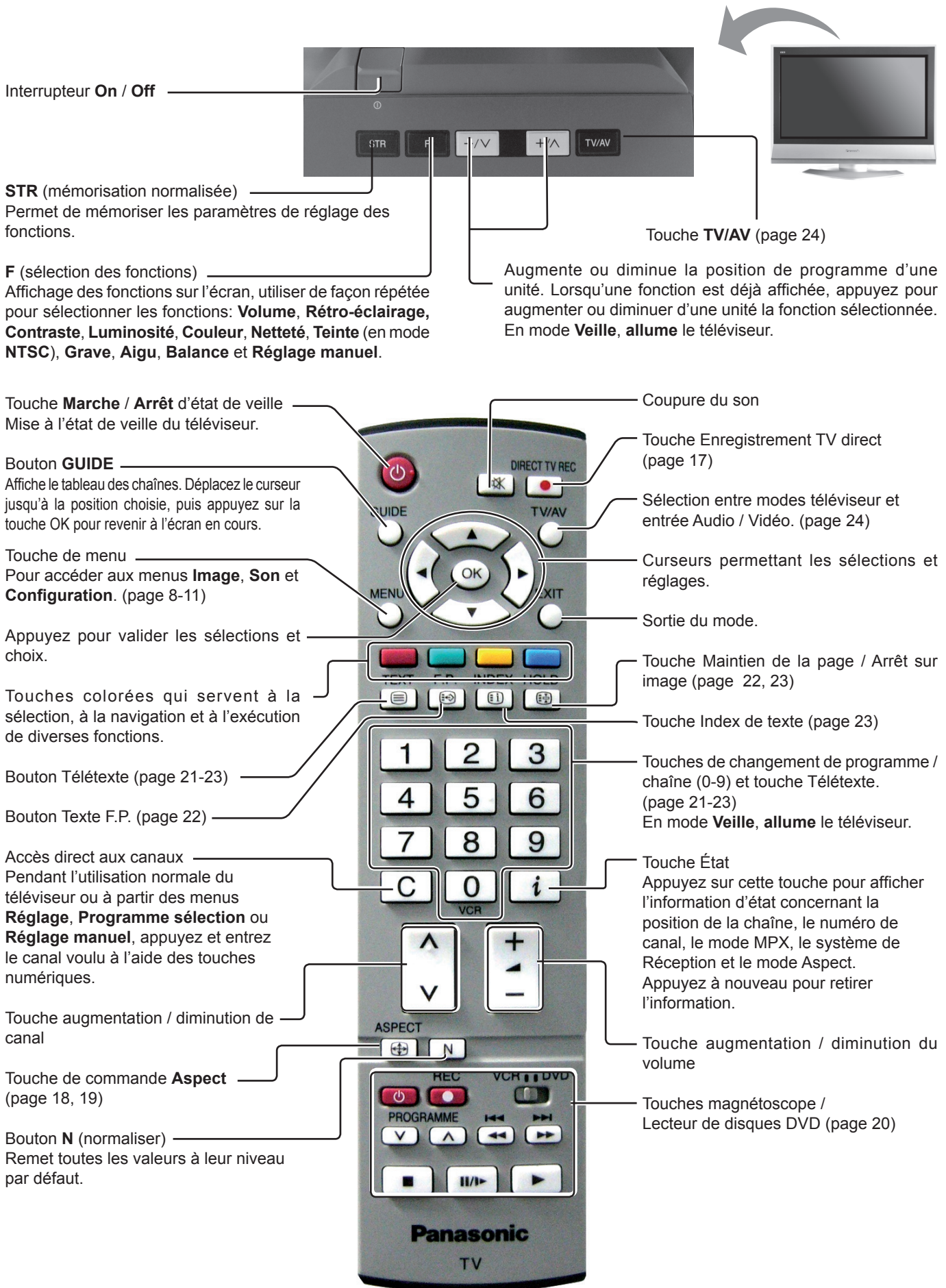

Utiliser les menus sur écran

De nombreuses fonctions disponibles sur ce téléviseur peuvent être accédés sur les menus affichés à l'écran. Utilisez la télécommande comme indiqué ci-dessous pour accéder et régler les fonctions selon vos souhaits.

La touche **MENU** est utilisée pour ouvrir les menus principaux et aussi pour retourner au menu précédent.

Les touches de curseur vers le haut et le bas sont utilisées pour déplacer le curseur et sélectionner des menus.

Les curseurs gauche et droit permettent d'accéder aux menus, d'ajuster les niveaux ou de sélectionner les différentes options.

Le bouton **OK** est utilisé en conjonction avec plusieurs fonctions pour enregistrer des valeurs après avoir fait des modifications ou défini des options.

Le bouton **EXIT** permet de sortir du système de menu et de revenir à l'écran TV normal.

MENU



OK



EXIT

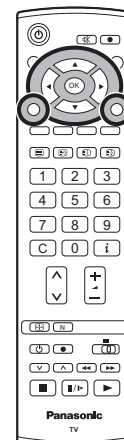

Une fenêtre d'aide à l'écran est affichée à chaque fois qu'un menu apparaît sur le téléviseur. Cette fenêtre d'aide indique les touches de la télécommandes qui sont utilisées pour naviguer dans le menu indiqué. Consultez la description des fonctions des boutons ci-dessus.

Note:

La fenêtre d'aide n'est pas illustrée dans les images des menus de ce guide, uniquement par manque de place.

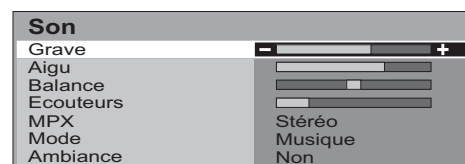

AIDE À L'ÉCRAN
Boîte d'instructions illustrée

Guide des programmes

Le bouton du Guide des programmes fait voir la liste de programmes

Appuyer le bouton **GUIDE** sur la télécommande pour faire représenter la liste de programmes.

GUIDE



Dans le cadre de cette liste utiliser les curseurs pour faire y mouvoir la barre.



Utiliser le bouton pour le changement de programmes (vers bas / vers haut) en feuilletant les pages du liste.



En appuyant sur le bouton **OK**, sélectionner votre programme demandé.

OK



Note:

Sortir de la liste en appuyant sur les boutons **EXIT** ou **GUIDE**.

EXIT



GUIDE



Guide des programmes					
Prog.	Nom	Ch.	Prog.	Nom	Ch.
VCR :					
1	Das Erste	CH44	14	-	-
2	ZDF	CH51	15	-	-
3	RTL	CH41	16	-	-
4	-	CH23	17	-	-
5	-	CH26	18	-	-
6	-	CH58	19	-	-
7	-	-	20	-	-
8	-	-	21	-	-
9	-	-	22	-	-
10	-	-	23	-	-
11	-	-	24	-	-
12	-	-	-	-	-

Menu image

Appuyez sur la touche **MENU**.

Passez à **Image**.

Accédez à **Image**.

Passez à l'option choisie.

Réglez l'option choisie ou accédez au menu choisi.

Appuyez sur le bouton **EXIT** à tout moment pour revenir à la télévision.

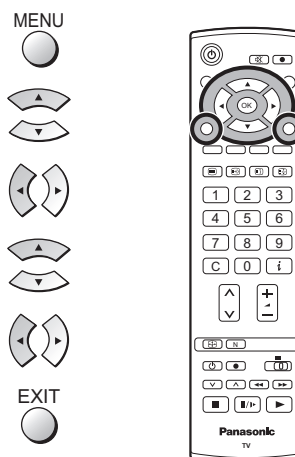

Mode Image

Le menu Mode image vous permet de sélectionner trois configurations différentes pour l'écran :

Dynamique, Normal et Cinéma.

Pour chaque mode d'écran, la Rétro-éclairage, le Contraste, la Luminosité, la Couleur, la Netteté, la Teinte (seulement pour NTSC), la Temp. couleur, la P-NR, peuvent être réglés et enregistrés selon vos préférences. (par exemple, vous voudrez peut-être des paramètres différents pour regarder des émissions sportives, des films, des actualités etc.)

Le mode image vous permet un maximum de trois réglages distincts pour chaque source de signal : RF, AV1, AV2, AV3, COMPONENT et HDMI 1,2. Les modifications sont enregistrées automatiquement.

Ces trois modes analysent et traitent l'image afin de l'optimiser automatiquement.

Rétro-éclairage, Contraste, Luminosité, Couleur, Netteté

Augmentez ou diminuez le niveau de ces options selon votre préférence.

Teinte

Lorsqu'une source de signal NTSC est connectée au téléviseur, vous pouvez régler le ton de l'image selon votre préférence.

Temp. couleur

Vous permet de régler la température des couleurs de l'image. Vous avez le choix entre **Froid, Normal et chaud.**

P-NR

Réduit automatiquement les bruits de l'image.

Lors de la réception d'un signal HD ou en mode HDMI, seules deux possibilités sont disponibles.

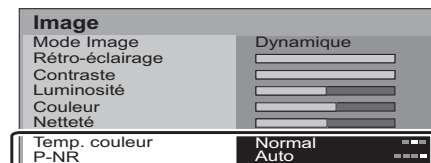
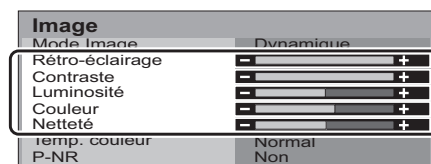
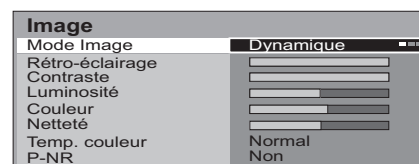
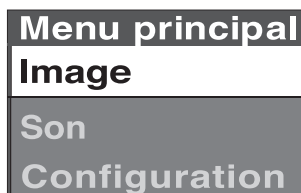

Menu son

Appuyez sur la touche **MENU**.

Passez à **Son**.

Accédez à **Son**.

Passez à l'option choisie.

Réglez l'option choisie ou accédez au menu choisi.

Appuyez sur le bouton **EXIT** à tout moment pour revenir à la télévision.

Lorsque vous appuyez sur le bouton **OK** après avoir réglé une fonction, cette valeur est enregistrée comme valeur par défaut (elle remplacera la valeur réglée en usine).

MENU



EXIT



OK

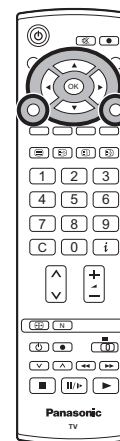

Grave Augmente ou diminue le niveau pour rendre le son plus ou moins grave.

Aigu Augmente ou diminue le niveau pour rendre le son plus ou moins aigu.

Balance Vous pouvez régler la balance du son entre le haut-parleur droit et gauche selon votre position d'écoute.

Ecouteurs Peut être réglé indépendamment des haut-parleurs, ce qui permet à chacun d'écouter à un niveau qui leur convient.

MPX Généralement réglé sur **Stéréo** pour donner la meilleure reproduction, mais si la réception se détériore ou si le service n'est pas disponible, **Mono**. Vous pouvez également sélectionner **Mono (M1)** et **(M2)** si le signal transmis est mono.

Mode Pendant un programme musical ou une pièce de théâtre, la qualité sonore peut être améliorée en choisissant **Musique** ou **Parole**.

Ambiance La fonction Ambiance fournit un rehausseur dynamique qui simule des effets spatiaux évolués. La touche **Ambiance** permet aussi d'alterner entre les deux réglages.

Entrée HDMI1 S'affiche en mode Entrée HDMI1. Vous permet de choisir **Auto**, **Numérique** ou **Analogue**. Sélectionner en fonction du signal d'entrée utilisé.
Auto : Paramétré pour une utilisation normale
Numérique : Raccordement du câble HDMI
Analogue : Raccordement du câble d'adaptateur HDMI-DVI
 Page 26.
 Le terminal HDMI2 est seulement destiné à un signal digital.

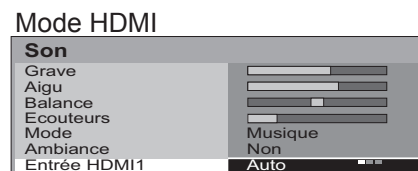
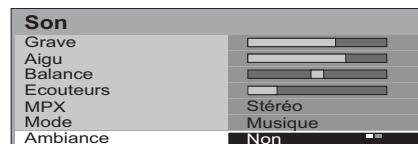
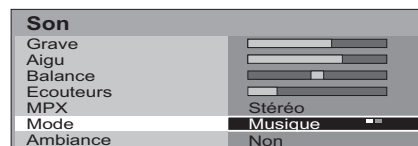
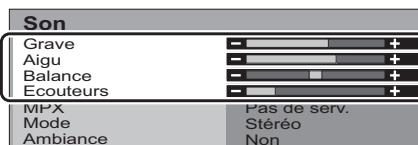
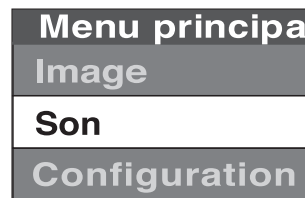

Menu configuration

Appuyez sur la touche **MENU**.

Passez à **Configuration**.

Accédez à **Configuration**.

Passez à l'option choisie.

Réglez l'option choisie ou accédez au menu choisi.

Appuyez sur le bouton **EXIT** à tout moment pour revenir à la télévision.

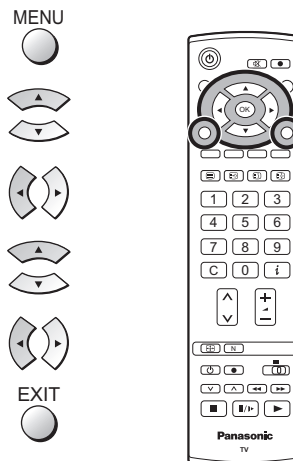

- Q-Link** Vous permet de sélectionner la fiche AV à utiliser pour que le téléviseur et un appareil d'enregistrement compatible puissent échanger des données. Les options sont **Non**, **AV1** et **AV2**. Page 17.
- Contrôle par HDMI** Permet à une installation externe (par ex. un enregistreur DVD) de communiquer avec votre téléviseur à travers une interface digitale. Choisissez Non ou Oui. Page 27.
- Sort. AV1** Offre un choix de signaux à envoyer à la fiche AV1 Scart. Cette sélection s'opère entre l'écran actuel du téléviseur, le signal d'entrée AV2 / AV3 ou le moniteur, c.-à-d. l'image affichée à l'écran
Les entrées de signal HDMI et composante ne peuvent être amenées dans ces sorties Scart.
- Sort. AV2** Offre un choix de signaux à envoyer à la fiche AV2 Scart. Cette sélection s'opère entre l'écran actuel du téléviseur, le signal d'entrée AV1 / AV3 ou le moniteur, c.-à-d. l'image affichée à l'écran.
Les entrées de signal HDMI et composante ne peuvent être amenées dans ces sorties Scart.
- Télétexte** Vous permet de choisir le mode **TOP / FLOF** ou **Liste**. Page 21-23.
- Minuterie veille** Vous permet d'éteindre le téléviseur à un moment prédéfini allant de 0 à 90 minutes par intervalles de 15 minutes.
- Langue de texte** Sélectionnez le jeu de caractères afin d'avoir tous les caractères nécessaires pour le texte des pages télétextes (par exemple, caractères cyrilliques etc.).
Mode Langues
Ouest: Anglais, français, allemand, grec, italien, espagnol, suédois, turc
Est1: Anglais, estonien, letton, roumain, russe, ukrainien, lituanien
Est2: Tchèque, hongrois, letton, polonais, roumain, lituanien
- Réglage** Donne accès à de nombreuses autres fonctions, y compris **Programme sélection** et **Recherche auto**. Page 12-16.
- Langues OSD** Lorsque vous installez le téléviseur pour la première fois, la langue d'affichage à l'écran est définie selon votre choix de pays. **Langues OSD** vous permet de modifier la langue utilisée pour les affichages à l'écran.
- Système couleur** Le standard de couleur est indiquée en mode **AV**. Page 12.
- Correction volume** En mode **AV**, la correction de niveau est affichée. Vous pouvez régler le niveau sonore de chaque mode AV. Le niveau sonore est mémorisé.

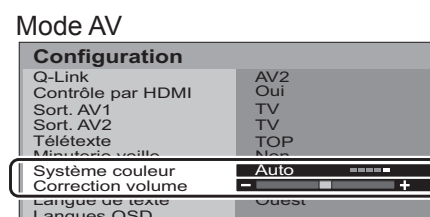
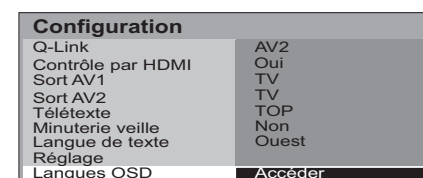
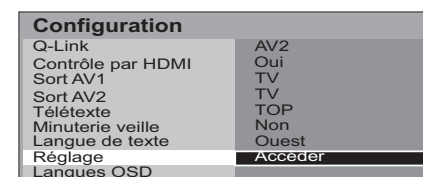
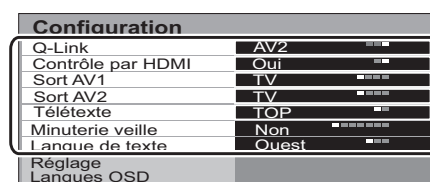
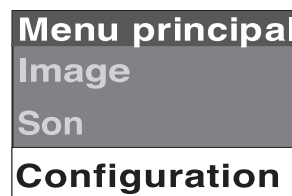

Menu réglages – Présentation générale

Appuyez sur la touche **MENU**.

Passez à **Configuration**.

Accédez à **Configuration**.

Passez à **Réglage**.

Accédez à **Réglage**.

Passez à l'option de menu choisie.

Réglez l'option choisie ou accédez au menu choisi.

Appuyez sur le bouton **EXIT** à tout moment pour revenir à la télévision.

Lorsque vous appuyez sur le bouton **OK** après avoir réglé une fonction, cette valeur est enregistrée comme valeur par défaut (elle remplacera la valeur réglée en usine).

MENU



EXIT



OK

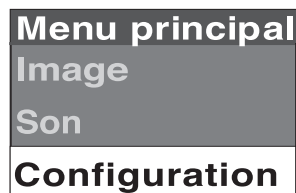
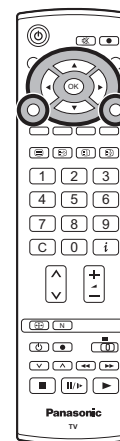

Programme sélection Vous permet de personnaliser vos programmes (ajouter ou supprimer une position par exemple). Page 13, 14.

Recherche auto Vous permet de recommencer le réglage automatique du téléviseur. Utile si vous déménagez et que vous désirez régler votre téléviseur sur les chaînes locales. Page 15.

Réglage manuel Permet de régler manuellement la position de chaque programme. Page 16.

Réglage fin Utilisez cette option pour apporter des modifications mineures au réglage d'une chaîne (pratique par exemple lorsque les conditions météo affectent la qualité de la réception d'un programme).

Système couleur Vous permet de sélectionner la norme de transmission correcte pour le signal reçu.

Correction volume Vous permet de régler le volume de chaînes spécifiques. Utilisez cette fonction si le volume varie beaucoup d'une chaîne à l'autre. En réglant le volume d'une chaîne pour l'amener au niveau des autres chaînes, vous n'aurez pas à régler le volume chaque fois que vous changez de chaîne.

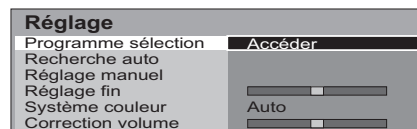
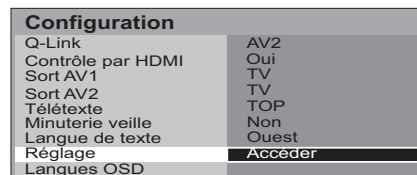

Programme sélection					
Prog.	Ch.	Nom	Bloquer	Sys	
1	: CH44	ABC	Non	F	
2	: CH51	XYZ	Non	F	
3	: CH41	FTP	Non	F	
4	: CH47	123	Non	F	
5	: CH37	456	Non	F	

Effacer Insérer Changer Télécharg.

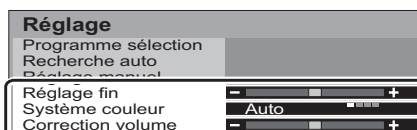
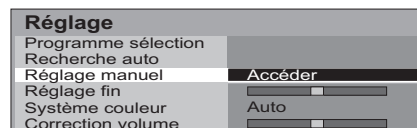
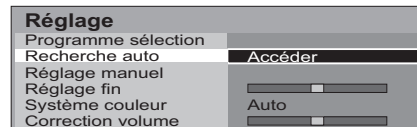

Menu réglages – Programme sélection

Appuyez sur la touche **MENU**.

Passez à **Configuration**.

Accédez à **Configuration**.

Passez à **Réglage**.

Accédez à **Réglage**.

Passez à **Programme sélection**.

Accédez à **Programme sélection**.

Passez à la position de programme choisie (par exemple Prog. 3).

Faites les changements nécessaires, par exemple donner un autre nom à une chaîne (voir la procédure adaptée ci-dessous).

Appuyez sur le bouton **EXIT** à tout moment pour revenir à la télévision.

Lorsque vous appuyez sur le bouton **OK** après avoir réglé une fonction, cette valeur est enregistrée comme valeur par défaut.

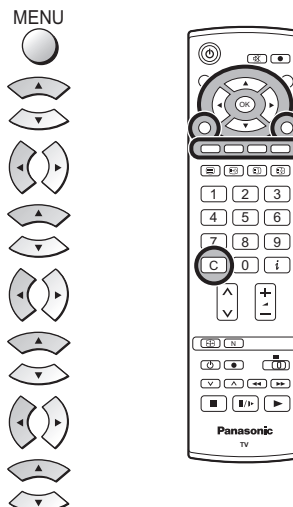

EXIT



Ajouter / supprimer une chaîne

Déplacez le curseur sur la chaîne à effacer ou ajouter.



Appuyez sur le bouton **Vert** pour ajouter une chaîne à la position, ou bien le bouton **Rouge** pour supprimer une chaîne.

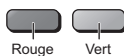

Appuyez à nouveau sur le même bouton pour confirmer votre décision.

Programme sélection				
Prog.	Ch.	Nom	Bloquer	Sys
1	CH44	ABC	Non	F
2	CH51	XYZ	Non	F
3	CH41	FTP	Non	F
4	CH47	123	Non	F
5	CH37	456	Non	F

Insérer Annuler

Déplacer une chaîne

Déplacez le curseur sur la chaîne à déplacer.



Appuyez sur le bouton **Jaune**.



Choisissez la nouvelle position de la chaîne.



Appuyez à nouveau sur le bouton **Jaune** pour confirmer votre décision.

Programme sélection				
Prog.	Ch.	Nom	Bloquer	Sys
1	CH44	ABC	Non	F
2	CH51	XYZ	Non	F
3	CH41	FTP	Non	F
4	CH47	123	Non	F
5	CH37	456	Non	F

Confirmer Annuler

Régler une chaîne

Passez à la colonne **Ch.**



Augmentez ou diminuez le numéro de la chaîne (vous verrez le téléviseur se régler sur le nouveau numéro lorsque vous le modifiez) ou bien utilisez le bouton **C** pour Accès direct aux chaînes. Page 7.



Appuyez sur **OK** pour enregistrer ce changement.



Programme sélection				
Prog.	Ch.	Nom	Bloquer	Sys
1	CH44	ABC	Non	F
2	CH51	XYZ	Non	F
3	CH41	FTP	Non	F
4	CH47	123	Non	F
5	CH37	456	Non	F

Menu réglages – Programme sélection

Renommer une chaîne

Positionnez-vous sur le **Nom**.



Choisissez le nouveau caractère. La case en bas de l'écran indique le caractère actuellement choisi.



Positionnez-vous sur le second caractère.



Continuez jusqu'au changement complet du nom.

Appuyez sur **OK** pour enregistrer le nouveau nom.



Programme sélection				
Prog.	Ch.	Nom	Bloquer	Sys
1	: CH44	■	Non	F
2	: CH51	XYZ	Non	F
3	: CH41	FTP	Non	F
4	: CH47	123	Non	F
5	: CH37	456	Non	F

ABCDEFGHIJKLMNQRST
UVWXYZ+- ■ 0123456789

Verrouiller une chaîne

Vous pouvez verrouiller une chaîne pour empêcher qu'on y accède.

Positionnez-vous sur la colonne **Bloquer**.



Choisissez entre Verrou **Oui** et Verrou **Non**.



Appuyez sur **OK** pour enregistrer la nouvelle valeur.



Note:

Quand une position de programme est bloquée, l'accès direct au canal en utilisant la touche **C** et les touches numériques de la télécommande n'est pas disponible.

Programme sélection				
Prog.	Ch.	Nom	Bloquer	Sys
1	: CH44	ABC	Non	F
2	: CH51	XYZ	Non	F
3	: CH41	FTP	Non	F
4	: CH47	123	Non	F
5	: CH37	456	Non	F

Modifier le système audio d'une chaîne

Vous pouvez modifier le système audio utilisé pour une chaîne.

Positionnez-vous sur la colonne **Sys**.



Choisissez le système de son voulu:

- SC1 : PAL B, G / SECAM B, G
- SC2 : PAL I
- SC3 : PAL D, K / SECAM D, K
- F : SECAM L / L'



Appuyez sur **OK** pour enregistrer la nouvelle valeur.



Programme sélection				
Prog.	Ch.	Nom	Bloquer	Sys
1	: CH44	ABC	Non	F
2	: CH51	XYZ	Non	F
3	: CH41	FTP	Non	F
4	: CH47	123	Non	F
5	: CH37	456	Non	F

Transfer des informations des chaînes sur un magnétoscope / enregistreur de DVD

Vous pouvez copier les informations des chaînes sur un appareil d'enregistrement compatible branché sur AV1 ou AV2. Voir page 25 pour les informations sur le branchement.

Appuyez sur le bouton **Bleu**.



Les paramètres de la chaîne sont maintenant envoyés à l'appareil d'enregistrement. Ceci peut prendre quelques secondes en fonction du nombre de chaînes enregistrées.

Si le message "Fonction non disponible" apparaît à l'écran, le téléviseur ne peut pas envoyer les informations de la chaîne à l'appareil. Consultez le manuel de l'appareil pour avoir un complément d'information.

Note:

Ça c'est pas disponible quand vous choisissez Q-Link Non dans manière dont les choses sont menu Configuration.

TELECHARGEMENT EN COURS
ATTENDEZ S. V. P
Programme : 63
Télécommande non disponible

Menu réglages – Configuration automatique

Recherche auto peut recommencer le réglage automatique de votre téléviseur. Cette fonction est utile si vous déménagez par exemple et si vous désirez régler votre téléviseur pour qu'il reçoive les chaînes locales.

➔ Appuyez sur la touche **MENU**.

Passez à **Configuration**.

Accédez à **Configuration**.

Passez à **Réglage**.

Accédez à **Réglage**.

Passez à **Recherche auto**.

Accédez à **Recherche auto**.

Appuyez pour confirmer et commencer.

MENU

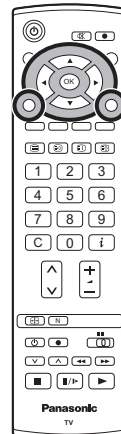

Notes:

- Si vous passez à l'étape suivante, toutes les informations de réglage seront effacées (toutes les chaînes et leur position enregistrées dans la mémoire de votre téléviseur seront effacées pour permettre aux nouvelles valeurs d'être enregistrées).
- Si vous quittez cette procédure à ce moment-là et avant la fin de **Recherche auto**, aucune position de chaîne ne sera enregistrée. Recommencez et terminez la procédure ATP pour effectuer le réglage de votre téléviseur.

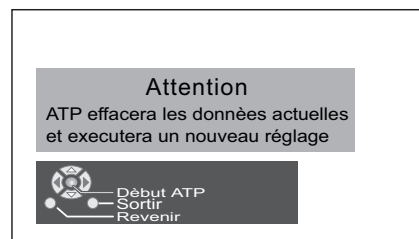

Sélectionnez votre pays.

Appuyez sur le bouton pour lancer **Recherche auto**.

Le téléviseur va chercher, identifier et trier dans l'ordre les chaînes de télévision locales.

Si un appareil d'enregistrement compatible est connecté via la fiche AV1 / AV2, les informations de la chaîne seront envoyées à cet appareil via Q-Link. Page 17.

Une fois cette opération terminée, le téléviseur affichera la chaîne qui occupe maintenant la position 1.

Appuyez sur le bouton **EXIT** à tout quel moment pour revenir à la télévision (lisez bien la **Notes** de la procédure ci-dessus).

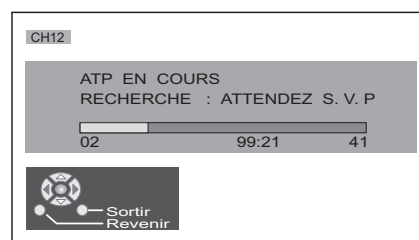

EXIT



Menu réglages – Configuration manuelle

Vous pouvez recommencer le réglage de chaînes individuelles:

Appuyez sur la touche **MENU**.

Passez à **Configuration**.

Accédez à **Configuration**.

Passez à **Réglage**.

Accédez à **Réglage**.

Passez à **Réglage manuel**.

Entrez dans **Réglage manuel**.

Sélectionnez la position de programme désirée.

Commencez le réglage.

Quand le programme voulu est localisé, appuyez sur **OK** pour mémoriser. La position de la chaîne clignotera.

Appuyez sur le bouton **EXIT** à tout moment pour revenir à la télévision.

MENU

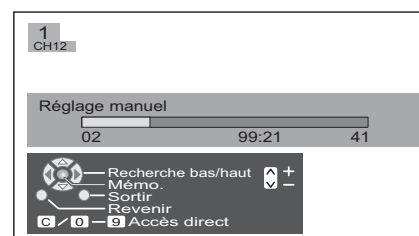

Note:

Si le magnétoscope est connecté au téléviseur uniquement par un câble RF, choisissez la position de chaîne "0" pour faire l'accord sur les signaux du magnétoscope.

Réglage manuel (par le panneau de commande)

Pour le réglage de chaque présélection, il est également possible d'utiliser les touches sur le panneau de commande situé sur le côté supérieur de votre téléviseur:

Appuyez sur la touche **F** jusqu'à obtention du menu **Réglage manuel**.

Appuyez sur la touche **-/V** ou **+/\A**.

Appuyez sur la touche **TV/AV** pour alterner entre **Changer programme**, **Débuter Recherche** ou **Modifier le système TV**.

Appuyez sur **-/V** ou **+/\A** pour changer de position de programme, commencer la recherche ou changer le système TV.

Quand la chaîne voulue est localisée, appuyez sur **STR** pour mémoriser. La position de la chaîne clignotera.

Répétez la procédure ci-dessus pour régler chaque position.

Appuyez sur le bouton **F** à tout moment pour revenir à la télévision.

F



-/V +/\A



TV/AV



-/V +/\A



STR



F

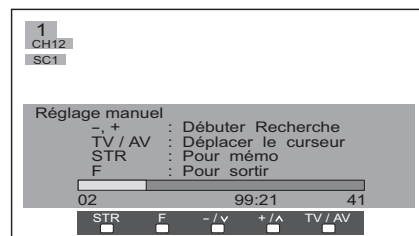

Q-Link

Q-Link permet au téléviseur de communiquer avec un magnétoscope ou un enregistreur de DVD compatible.

Pour que la liaison Q-Link puisse fonctionner, le téléviseur doit être relié à un appareil d'enregistrement portant le logo "Q-Link", "NEXTVIEWLINK", "DATA LOGIC", "Easy Link", "Megalogic" ou "SMARTLINK" et utilisant un câble Scart "Fully wired" entre la fiche AV1 / AV2 du téléviseur et la fiche appropriée de votre magnétoscope ou de votre enregistreur de DVD.

Pour la connexion à la fiche Scart appropriée de l'appareil d'enregistrement, consultez le manuel de l'appareil concerné.

Lorsque vous utilisez un appareil portant le logo "NEXTVIEWLINK" les principales fonctions disponibles sont:

Téléchargement préconfiguré

Permet de télécharger l'ordre des chaînes télévisées à l'appareil d'enregistrement, pour que vos enregistrements soient corrects. Il y a plusieurs manières de réaliser cette opération:

1. Pendant l'installation, comme expliqué dans le guide rapide à partir de la page 5, 6.
2. Lorsque Recherche auto est lancé depuis le menu Réglage. Page 12.
3. Lorsque le téléchargement pré configuré est lancé depuis l'appareil d'enregistrement. Consultez le manuel de l'appareil concerné.

Tel écran, tel enregistrement (ENREGISTREMENT DIRECT)

Cette fonction vous permet d'enregistrer immédiatement l'émission que vous regardez à l'écran sur l'appareil d'enregistrement branché sur la fiche Scart, que vous pouvez choisir avec Q-Link. Page 11.

Appuyez sur le bouton **DIRECT TV REC** de la télécommande. 

Si l'appareil d'enregistrement est en veille et contient un support d'enregistrement utilisable, il se met automatiquement en service au moment où vous appuyez sur la touche **DIRECT TV REC**.

Si un appareil Q-Link est connecté, un message apparaît sur l'écran du téléviseur, pour indiquer le programme enregistré ou bien le fait que l'enregistrement n'est pas possible. Certains appareils compatibles avec Q-Link affichent uniquement le message lorsque la chaîne sélectionnée est "0" ou lorsqu'ils sont en mode AV. Consultez le manuel de l'appareil.

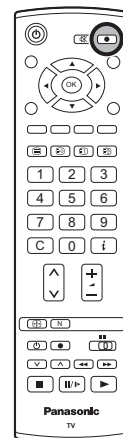

Enregistrement en cours

L'appareil enregistre le signal depuis son propre tuner. Si vous le souhaitez, vous pouvez arrêter le téléviseur et laisser l'appareil enregistrer normalement.

Aucun enreg. Vérifier le support

La cassette ou le disque est peut-être protégé, n'a pas été inséré ou est endommagé, ou bien l'appareil est déjà en train d'enregistrer. Consultez le manuel de l'appareil.

En outre, lorsque vous utilisez un appareil Q-Link, les fonctions principales suivantes sont disponibles:

Les fonctions ci-dessous sont disponibles uniquement à partir de l'appareil branché sur la fiche Scart sélectionnée avec Q-Link. Page 11.

Mise en route auto. du téléviseur / appareil d'enregistrement

Si vous mettez un support pré-enregistré dans l'appareil et si vous appuyez sur le bouton Lecture alors que le téléviseur est en mode Veille, le téléviseur se mettra automatiquement en route et sélectionnera l'entrée AV correcte pour vous permettre de visionner l'enregistrement.

Veille automatique de l'appareil d'enregistrement

Lorsque le téléviseur est en mode veille, l'appareil d'enregistrement se mettra également en mode veille si un disque ou une cassette n'a pas été inséré, ou bien si une cassette ou un disque a été inséré et que l'appareil est en mode Rembobinage ou Stop. Si un magnétoscope est en train de rembobiner une cassette, il passera en mode veille uniquement lorsque la cassette sera complètement rembobinée.

Affichage de l'image de l'appareil d'enregistrement

Si le téléviseur est en mode Veille et si l'appareil d'enregistrement envoie un menu à afficher sur l'écran du téléviseur (Menu principal par exemple), le téléviseur se mettra automatiquement en marche et le menu sera affiché.

Ce téléviseur communique avec d'autres appareils d'enregistrement portant les logos suivants:

- "DATA LOGIC" (marque commerciale de Metz Corporation)
- "Megalogic" (marque commerciale de Grundig Corporation)
- "Easy Link" (marque commerciale de Philips Corporation)
- "SMARTLINK" (marque commerciale de Sony Corporation)

Important:

Il se peut que certains appareils d'enregistrement ne prennent en charge que quelques-unes, voire aucune des fonctions ci-dessus. Consultez le manuel d'instructions de l'appareil.

Si les fonctions de liaison Q-Link sont inopérantes, vérifiez la connexion et assurez-vous que le cordon SCART est de type "Fully wired".

Pour l'échange des paramètres de réglage

Pour assurer des enregistrements vidéo corrects, le téléviseur et le magnétoscope (DVD/R) doivent pouvoir échanger des informations sur les paramètres de réglage (page 14).

- Chaque fois que la fonction Configuration automatique (ATP) est utilisée, les paramètres de réglage sont transmis au magnétoscope (DVD/R).

Pour désactiver la liaison Q-Link

Si vous ne souhaitez pas utiliser la liaison Q-Link, allez au menu Configuration, sélectionnez l'option Q-Link et sélectionnez l'état « Désactivé » (Off) (page 11).

Formats d'image

Ce téléviseur grand écran vous permet de regarder l'image au meilleur format, y compris les images grand écran format cinéma.

Appuyez plusieurs fois sur la touche **ASPECT** pour passer par les neuf options d'aspect:

Format auto, 16:9, 14:9, Élargi, 4:3, 4:3 complet (signal HD), Zoom1, Zoom2 et Zoom3

OU

Appuyez sur la touche **ASPECT**. Pendant que les touches de sélection sont affichées sur l'écran, utilisez le bouton **Rouge** ou **Vert** pour passer par les neuf options d'aspect dans une direction ou dans l'autre.

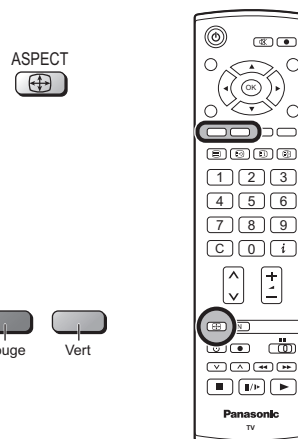

Format auto

Format auto choisit le meilleur format pour que l'image occupe tout l'écran, en suivant une procédure en quatre étapes pour vérifier si l'image est une image grand écran.

Si **Format auto** détecte un signal grand écran, il adopte le mode grand écran 16:9. Si **Format auto** ne détecte pas un signal grand écran, votre téléviseur optimise l'image pour la rendre la plus agréable possible à regarder.

Le texte qui s'affiche à l'écran indique comment **Format auto** a décidé quel format utiliser:

Format auto adopte le format grand écran 16:9.

"Format auto" apparaît en haut à gauche de l'écran si le téléviseur détecte une bande noire en haut et en bas de l'image.

Format auto choisit le meilleur format et agrandit l'image pour qu'elle occupe tout l'écran. Plus l'image est sombre, plus cette procédure prendra longtemps (jusqu'à plusieurs minutes).

Vous pouvez également choisir manuellement l'un des autres formats disponibles.

Notes:

- En mode Format auto, si vous rencontrez des problèmes au niveau des dimensions de l'image lorsque vous regardez des vidéos en format grand écran, le tracking de votre magnétoscope a peut-être besoin d'être réglé (consultez le manuel de votre magnétoscope).
- Le format grand écran de différents films et émissions peut varier. Si les dimensions sont supérieures à un format 16:9 standard, une bande noire apparaîtra peut-être en haut et en bas de votre écran.
- "Large" apparaît en haut à gauche de l'écran et le format d'image change en conséquence dans les modes Aspect respectifs si un signal d'identification grand écran (WSS) est détecté ou si un signal de commande est trouvé via une prise SCART.
- L'ajustement automatique du format d'écran via le signal WSS n'est pas disponible avec les signaux d'entrée Composant progressifs ou haute définition.



"Large" apparaît en haut à gauche de l'écran. **Format auto** passe automatiquement au format grand écran 16:9.



"Format auto" apparaît en haut à gauche de l'écran. Le système choisit le meilleur format et l'image est agrandie pour qu'elle remplisse tout l'écran.

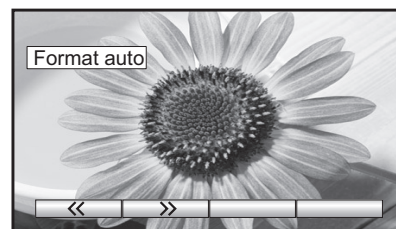

Appuyez sur la touche **ASPECT**, puis utilisez le bouton **Rouge** ou **Vert** pour passer par les huit options d'aspect dans une direction ou dans l'autre.

Formats d'image

16 : 9

16:9 affiche une véritable image 16:9 (anamorphosée), sans aucune distorsion.

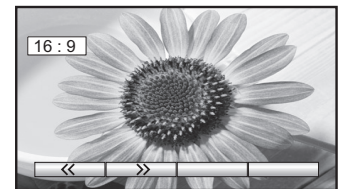

16 : 9

14 : 9

L'écran **14:9** affichera une image au format 14:9 letterbox ou au format 4:3 sans distorsions des dimensions.



14 : 9

Élargi

Utilisez **Élargi** lorsque vous désirez agrandir une image 4:3 pour qu'elle occupe tout l'écran (au lieu de regarder une émission avec des bandes noires de part et d'autre de l'image).

L'image 4:3 sera étirée horizontalement pour qu'elle occupe tout l'écran. La déformation de l'image est visible uniquement au bord droit et gauche de l'écran.



Élargi

4 : 3

4:3 affiche une image 4:3 au format 4:3 standard, sans distorsion.



4 : 3

4 : 3 complet

Affiche une image "4:3" agrandie horizontalement pour qu'elle occupe tout l'écran.

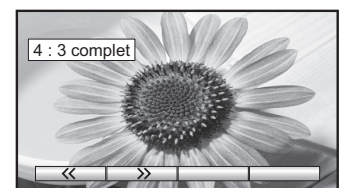

4 : 3 complet

Zoom1

Zoom1 affiche des images "boîte aux lettres" de format 16:9 ou 4:3 sans distorsion.

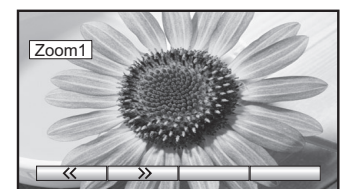

Zoom1

Zoom2

Zoom2 affiche les images 16:9 "boîte aux lettres" anamorphosées sur tout l'écran, sans distorsion.

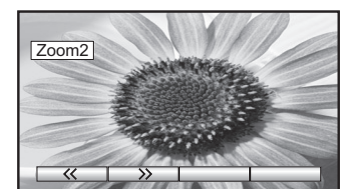

Zoom2

Zoom3

Zoom3 affiche les images 21:9 "boîte aux lettres" en plein écran, sans distorsion.

16:9 affiche l'image à sa taille maximum mais avec un léger étirement.

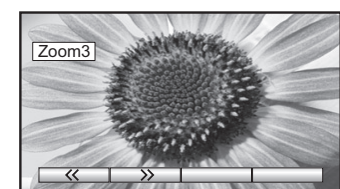









Zoom3

Fonction magnétoscope / lecteur de vidéodisques DVD

Cette télécommande peut être utilisée avec certains magnétoscopes et lecteurs de vidéodisques au format DVD (Digital Versatile Disc) de la marque Panasonic. Étant donné que certains magnétoscopes et lecteurs de vidéodisques offrent des fonctions différentes, veuillez vous référer au mode d'emploi de l'appareil ou consulter le revendeur pour vous informer.



	<p>État de veille Appuyez sur cette touche pour mettre le magnétoscope, ou enregistreur de DVD à l'état de veille. Appuyez à nouveau pour l'allumer.</p>
	<p>Touche magnétoscope / lecteur de vidéodisques DVD Utilisez cette touche pour que la télécommande commande le magnétoscope ou le lecteur de vidéodisques.</p>
	<p>Lecture Appuyez sur cette touche pour lire la cassette / le disque vidéo.</p>
	<p>Arrêt Appuyez sur cette touche pour arrêter la cassette / le disque vidéo.</p>
	<p>Saut de plage / Avance rapide / Visualisation MAGNÉTOSCOPE: Appuyez sur cette touche pour commander l'avance rapide. En mode Lecture, appuyez sur cette touche pour visualiser l'image en mode d'avance rapide. LECTEUR DVD/R: Appuyez une fois pour sauter à la plage suivante ou au titre suivant. Maintenez appuyé pour recherche avant.</p>
	<p>Saut de plage / Rembobinage rapide / Visualisation MAGNÉTOSCOPE: Appuyez sur cette touche pour rembobiner la bande. En mode Lecture, appuyez sur cette touche pour visualiser la bande en mode de rembobinage rapide. LECTEUR DVD/R: Appuyez une fois pour sauter à la plage précédente ou au titre précédent. Maintenez appuyé pour recherche arrière.</p>
	<p>Arrêt sur image Appuyez sur cette touche en mode Lecture pour obtenir l'arrêt sur image. Appuyez une fois pour sauter à la plage précédente ou au titre précédent. LECTEUR DVD/R: Maintenez appuyé pour une lecture au ralenti.</p>
	<p>Défilement Appuyez pour augmenter / diminuer d'une unité la position de programme du magnétoscope.</p>
	<p>Enregistrement Appuyez sur cette touche pour enregistrer.</p>

Fonction Télétex

- Les fonctions de Télétex varient selon les sociétés de radiodiffusion et ne sont disponibles que si la chaîne sélectionnée transmet le Télétex.
- Si vous appuyez de manière répétée sur la touche Menu, tandis que vous êtes en mode Télétex, il se produit l'apparition de la fonction contraste à l'aide d'une bande bleue. En appuyant sur la touche droite et gauche pour commander le curseur, le réglage se modifie en fonction des demandes de l'utilisateur.
- En appuyant sur la touche **MENU** en mode Télétex, les options de fonctions spéciales sont affichées en bas de l'écran.
- En appuyant sur la touche **augmentation / diminution du volume** en mode Télétex pour afficher la fonction de volume sous forme de barre verte. Appuyez sur la touche augmentation / diminution du volume pour effectuer les réglages requis.

En quoi consiste le mode Liste ?

En mode Liste, quatre numéros de page de couleurs différentes apparaissent en bas de l'écran. Chacun de ces numéros peut être changé et enregistré dans la mémoire du téléviseur.

En quoi consiste le mode FLOF (TEXTE RAPIDE) ?

En mode FLOF, quatre sujets de couleurs différentes apparaissent en bas de l'image. Pour obtenir plus d'information sur l'un de ces sujets, appuyez sur le bouton coloré correspondant. Cette fonction permet d'obtenir rapidement des informations sur les sujets indiqués.

En quoi consiste le mode TOP Télétex

La fonction Top Télétex rend la sélection des pages de Télétex voulues plus facile et plus rapide. En fait, l'accès aux pages est instantané, appuyez sur le bouton et la page apparaît.







Comment fonctionne cette option ?

L'option TOP Télétex utilise quatre touches colorées, rouge, verte, jaune et bleue, pour sélectionner les informations suivantes.

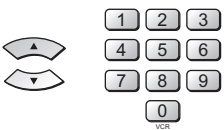
- Pour vous déplacer d'une catégorie de spectacle à une autre (SPORT par exemple), utilisez la touche bleue. Une fois à l'intérieur de la catégorie SPORT, vous pouvez sélectionner des activités différentes telles que le tennis, le football, le basket-ball, etc., en utilisant la touche jaune. Quand la dernière activité de la catégorie est atteinte, la touche jaune vous fait passer à la catégorie de spectacle suivante.
- La touche verte sélectionnera la page suivante vers le HAUT.
- La touche rouge sélectionnera la page suivante vers le BAS.

Quels sont les avantages ?

- Sélection de la page au simple toucher d'un bouton.
- Sélection facile, étape par étape, dans les catégories d'activités voulues.
- Réduction du temps d'attente.
- Si vous entrez un numéro de page non existant, un point d'interrogation apparaît en bas de l'écran.
- La ligne d'état en bas de l'écran vous indique toujours quel bouton vous conduira à l'information souhaitée.

	Mode TV / Télétex Appuyez sur le bouton TEXT pour passer du programme actuel au télétex.
	Sélection des pages Les pages peuvent être sélectionnées de deux manières: a. Appuyez sur les touches de défilement pour accroître ou décroître le numéro de page d'une unité à la fois. b. En entrant le numéro de page à l'aide des touches 0 à 9 de la télécommande.
 	Plein / Haut / Bas Appuyez sur la touche MENU pour afficher les fonctions spéciales, puis sur le bouton Vert . Appuyez une nouvelle fois sur le bouton Vert pour agrandir la partie INFÉRIEURE de l'écran. Appuyez une nouvelle fois pour revenir à l'affichage normal plein écran.
 	Révéler Appuyez sur la touche MENU pour afficher les fonctions spéciales, puis sur le bouton Rouge pour révéler les mots cachés, par exemple, les réponses aux pages de jeux. Appuyez de nouveau pour cacher les réponses.
	Touches Rouge / Vert / Jaune / Bleu En mode TOP / FLOF, ces dernières correspondent aux différents sujets de couleur. En mode Liste, elles correspondent aux différents numéros de pages colorées.

Fonction Télétex

Il n'est pas possible de changer la position du programme en mode Flash d'informations, Mise à jour ou Accès aux sous-pages.

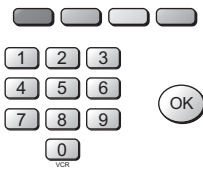

Mémoire de liste

En mode Liste, les quatre numéros de page peuvent être changés pour les positions de chaînes 1 - 25 seulement. Pour ce faire, appuyez sur l'une des touches de couleur et entrez le nouveau numéro de page.

Pressez et maintenez enfoncée le bouton **OK** jusqu'à ce que les numéros de page changent de couleur.



Maintien de la page

Appuyez sur la touche **HOLD** pour retenir la page Télétex lors de la consultation d'informations courant sur plusieurs pages.

Appuyez de nouveau pour revenir à la mise à jour automatique.

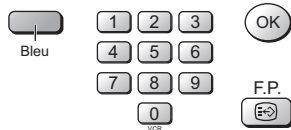

Page préférée F.P.

Cette fonction permet de mémoriser une page et de la rappeler instantanément. Pour mettre la page en mémoire, le téléviseur doit être en mode Liste et la position de programme doit être entre 1 et 25.

Appuyez sur le bouton **Bleu** pour sélectionner le numéro de page, puis appuyez sur le bouton **OK** et tenez la enfoncée. Le numéro de page est alors mémorisé.

Appuyez sur le bouton **F.P.** pour rappeler cette page.



Mise à jour

Appuyez sur la touche **MENU** pour afficher les fonctions spéciales, puis sur le bouton **Jaune** pour afficher l'image du téléviseur tout en recherchant une page télétex. Lorsque la page est trouvée, l'écran affichera le numéro de la page en haut à gauche. Appuyez sur le bouton **Jaune** pour voir la page.

Appuyez sur **TEXT** pour revenir en mode TV normal.

News Flash (Flash d'informations)

Lorsqu'une page de flash d'informations a été sélectionnée, appuyez sur le bouton **MENU** et sur le bouton **Jaune** pour regarder la télévision normalement. Lorsque la mise à jour d'un flash d'informations sera captée, le numéro de page sera affiché sur l'écran.

Appuyez alors sur le bouton **Jaune** pour afficher le flash d'informations.

Appuyez sur **TEXT** pour revenir en mode TV normal.

Update (Mise à jour)

Appuyez sur la touche **MENU** et sur le bouton **Jaune** pour visualiser la mise à jour d'informations sur certaines pages. Lorsqu'une mise à jour est captée, le numéro de page est affiché en haut de l'écran, à gauche.

Appuyez sur le bouton **Jaune** pour visualiser la page.

Appuyez sur **TEXT** pour revenir en mode TV normal.



Accès aux sous-pages

Lorsque les informations du Teletext tiennent sur plus d'une page, il se peut que le passage automatique d'une sous-page à l'autre jusqu'à celle requise prenne du temps. Lorsqu'une sous-page est trouvée, son numéro s'affiche en haut de la page pour que vous puissiez la sélectionner. Au fur et à mesure que les sous-pages sont détectées, les informations situées au sommet de la page changent et vous avez toujours accès au choix de sous-pages le plus récent.

Lorsque le Teletext fonctionne, suivez la procédure suivante pour accéder aux sous-pages:

Si la sous-page que vous souhaitez consulter n'est pas encore disponible, appuyez sur la touche **MENU** (pour afficher les fonctions spéciales) puis appuyez sur le bouton **Jaune** pour afficher l'image TV pendant que le système trouve la page requise. Les sous-pages trouvées seront affichées au sommet de l'écran.

Lorsque la sous-page que vous avez demandée est disponible, appuyez sur le bouton **Jaune** pour retourner à l'affichage des pages Teletext puis utilisez les touches de curseur gauche et droite pour sélectionner la sous-page de votre choix.

Le nombre maximal pour la sous-page pouvant être affichée est limité à 79 dans la diffusion TV.

Fonction Télétexte

Notes:

- Si vous ne voulez pas afficher les touches de sélection sur l'image du téléviseur en attendant qu'une sous-page soit trouvée, appuyez sur la touche **MENU** pour faire disparaître les touches de l'écran. Appuyez à nouveau sur cette touche pour réafficher les touches.
- Si vous avez effacé les touches de fonction spéciales puis si vous avez utilisé les touches de curseur gauche et droite pour sélectionner une sous-page alors que vous étiez toujours en mode TV, vous devez appuyer sur la touche **MENU** puis sur le bouton **Jaune** pour faire réapparaître la page Teletext.
- Si vous constatez que les sous-pages sont transmises mais l'affichage ne change pas, le numéro de la sous-page indique que le contenu a été mis à jour et qu'il n'y a aucune sous-page.



Si vous savez quelle sous-page vous voulez afficher, appuyez sur la touche **MENU** pour afficher les fonctions spéciales, puis sur le bouton **Bleu**. T**** sera affiché à l'endroit où le numéro de la page se trouve habituellement.

Entrez le numéro de la sous-page avant que le T**** ne disparaisse.

Par exemple, pour sélectionner la page 6, entrez 0, 0, 0 et 6.

Appuyez sur le bouton **Jaune** pour afficher l'image du téléviseur pendant que vous attendez que les sous-pages supplémentaires soient localisées. Les sous-pages localisées seront affichées en haut de l'écran.

Lorsque la page est disponible, appuyez sur le bouton **Jaune** pour l'afficher. Quel que soit le nombre de pages trouvées, lorsque vous appuyez sur le bouton **Jaune** ce sera la sous-page demandée qui s'affichera.

Pour revenir au mode de fonctionnement TV normal, appuyez sur **TEXT**.



Index

En mode TOP / FLOF

Appuyez sur **INDEX** pour revenir sur la page d'index principal.

Selon la façon dont les informations sont transmises, vous devrez peut-être presser plus d'une fois cette touche pour revenir à l'index principal.



Image et texte

Appuyez sur la touche **MENU** deux fois pour afficher des fonctions spéciales, puis sur le curseur gauche ou droite pour sélectionner Petite image On ou Off.

Le mode image ou texte vous permet de voir le programme en cours avec une page de télétexte à côté. Pendant que vous utilisez cette fonction, la télécommande affecte la page télétexte ; si vous souhaitez faire des modifications sur le programme en cours, appuyez sur la touche **TEXT** pour revenir à la lecture du programme puis faites les modifications désirées.

Image fixe

Appuyez sur le bouton **HOLD** pour geler l'image.
Appuyez une nouvelle fois sur cette touche pour rétablir l'image diffusée par l'émission.

(Pas en regardant l'entrée HDMI et composante)

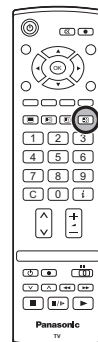

Connexions Audio / Vidéo

Il est possible de relier divers appareils à ce téléviseur. Les pages suivantes présentent les détails concernant le raccordement d'une installation externe au panneau latéral et arrière du téléviseur.

Lorsque votre équipement est connecté, utilisez la procédure ci-dessous pour afficher les images venant de cet équipement:

Appuyez sur la touche **TV/AV**.

Pendant que les touches de sélection sur écran s'affichent, sélectionnez la page en appuyant sur la touche **Rouge** ou **Bleu** puis appuyez sur les touches de couleur pour sélectionner la source AV à afficher.

- Bouton **Rouge** : Prises PériTel AV1 / retour
- Bouton **Vert** : Prises Vidéo, S-Vidéo PériTel AV2
- Bouton **Jaune** : Prises Audio, Vidéo, S-Vidéo AV3 / Prises composant
- Bouton **Bleu** : suivant / HDMI 1/2

Les flèches de sélection à l'écran disparaissent au bout de quelques secondes. Pour sélectionner une entrée lorsque ces flèches ont disparu de l'écran, appuyer sur n'importe quelle touche de couleur. Les flèches de sélection réapparaissent.

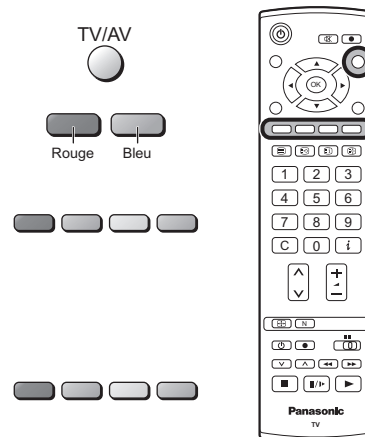

Notes:

- Une source AV peut également être sélectionnée à l'aide de la touche TV/AV sur le panneau de commande (supérieur) du téléviseur.
- Appuyez sur le bouton **TV/AV** plusieurs fois jusqu'à ce que vous arriviez à la source AV que vous désirez afficher.
- Dans le mode AV (le cas échéant HDMI), moins de possibilités sont disponibles dans le menu Image, Son et Configuration (par ex., on ne trouve pas le choix Réglage dans le menu Configuration).
- Ce téléviseur vous permet le branchement automatique en mode "AV" si l'équipement connecté émet le signal de branchement sur la prise SCART en cas de son activation. Le signal de l'équipement audio---visuel connecté et "EC" s'affichent sur le côté gauche de l'écran. En cas du changement de la sélection du programme du téléviseur l'image ne change pas.
- Revenir en mode "TV" en appuyant sur la touche "TV/AV" ou par l'arrêt de l'équipement AV connecté.
- Si l'installation possède une fonction pour le choix d'un ratio de pages, réglez-le sur 16:9.

Comment raccorder le casque / prises AV3

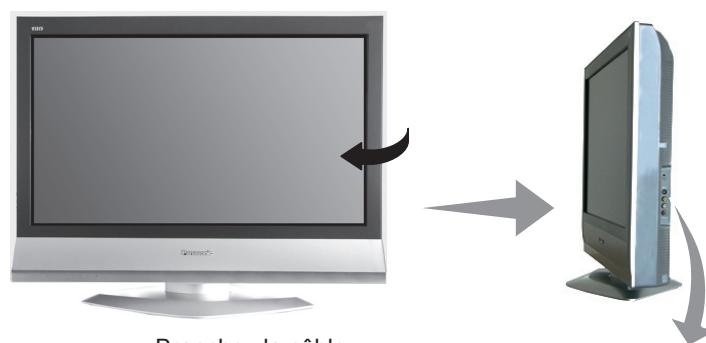

Branchez la câble S-VIDEO ou VIDEO.

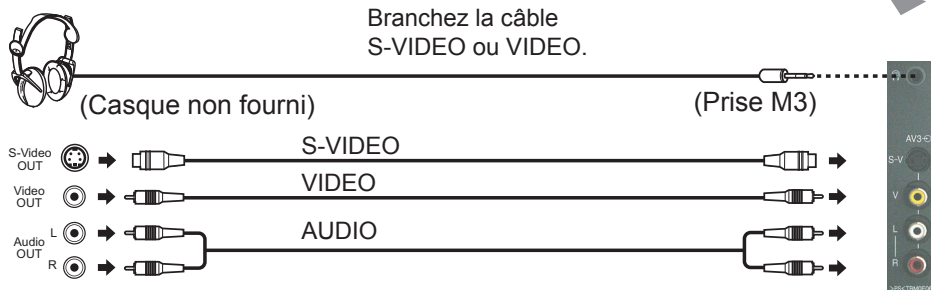
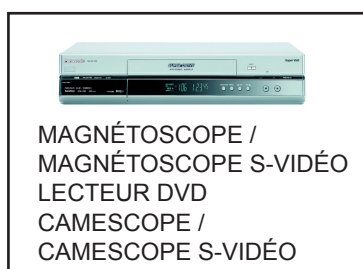

Notes:

- Le niveau de volume de la sortie casque peut être réglé en sélectionnant l'option "Ecouteurs" du menu Son.
- Les câbles et accessoires supplémentaires illustrés ne sont pas fournis avec ce téléviseur.

Connexions Audio / Vidéo

Pour regrouper les câbles dans collier

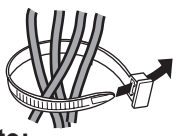

Pour serrer:

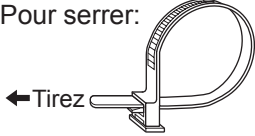

Pour desserrer:

Maintenez une pression sur le bouton.

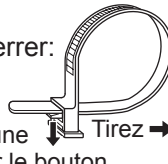

Note:

Pour éviter les parasites, ne mettez pas ensemble le câble RF et le cordon d'alimentation.



Comment raccorder les prises Péritel AV1 / 2

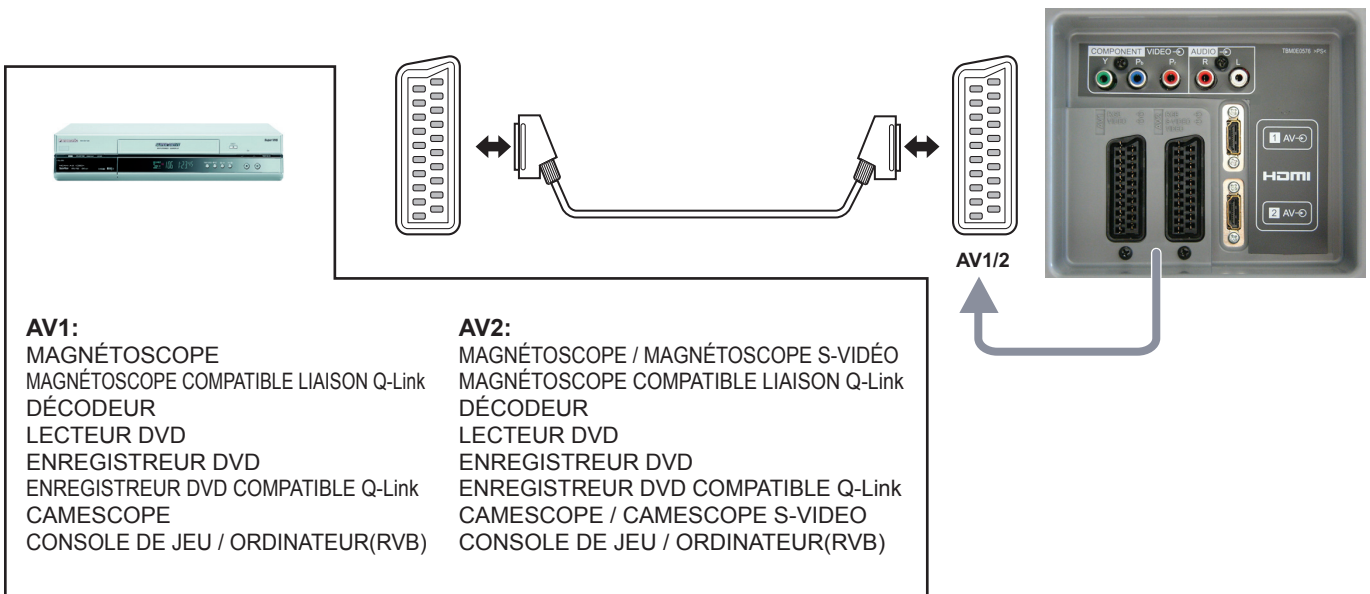

Comment raccorder les prises d'entrée composante

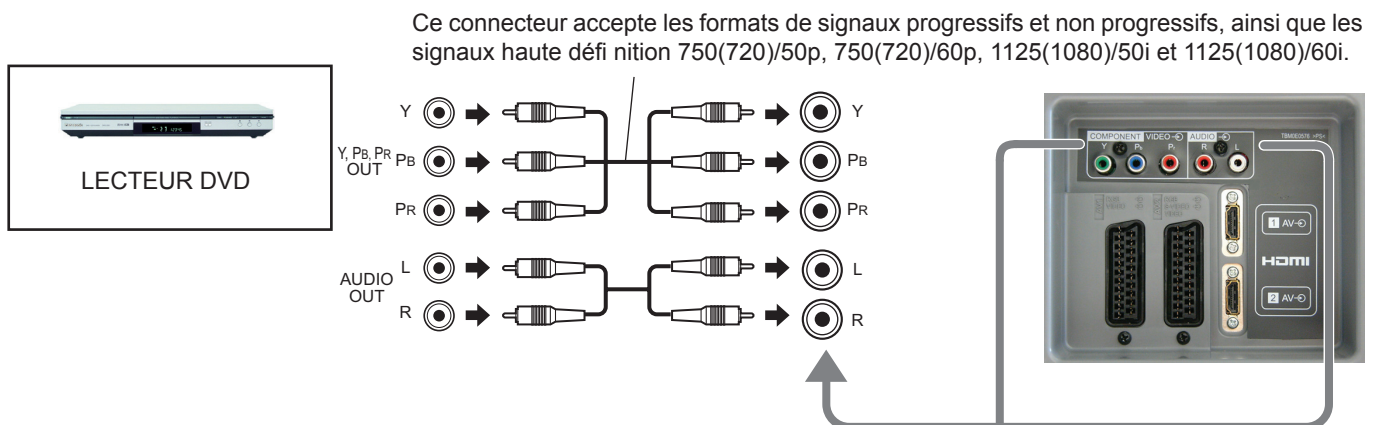

Notes:

- L'équipement auxiliaire et les câbles représentés ne sont pas fournis avec ce téléviseur.
- Ne branchez pas d'ordinateur muni d'une sortie TTL (5V) sur ce téléviseur.
- Pour plus d'information sur le câblage de la prise Péritel et sur les signaux composant pris en charge, voir les page 28.

Connexions Audio / Vidéo

Comment raccorder les terminaux d'entrée HDMI1/2

L'interface HDMI (Interface multimédia haute définition) est la première interface A/V grand public entièrement numérique prenant en charge les fichiers non compressés. Le terminal HDMI soutient l'information digitale vidéo et audio. Un périphérique compatible HDMI-*1, tel qu'un boîtier décodeur ou un lecteur DVD doté d'un terminal de sortie de DVI ou de HDMI peut être raccordé au terminal d'entrée HDMI.

■ Fréquences d'échantillonnage de signaux audio compatibles HDMI : 48 kHz / 44.1 kHz / 32 kHz

Remarques:

- Si l'appareil externe n'est équipé que d'une sortie DVI, utiliser un câble d'adaptateur DVI vers HDMI*2 pour le raccorder au connecteur HDMI1.
- Brancher les câbles audio aux connecteurs d'entrée audio (AUDIO IN) lorsque vous utilisez un câble d'adaptateur DVI vers HDMI.
- Le réglage du son peut être entrepris dans le menu audio sur l'écran "entrée HDMI1". Page 10.
- Ce connecteur HDMI est un connecteur de type A.
- Le terminal HDMI2 n'est destiné qu'à un signal digital.
- Une installation n'ayant aucun terminal digital de sortie peut être raccordée au terminal d'entrée „Component“, „S-Video“ ou „Scart“ pour la réception d'un signal analogique.
- Le terminal d'entrée HDMI ne peut être utilisé que pour les signaux d'images suivants: 480i, 480p, 576i, 576p, 720p et 1080i. Il est nécessaire d'accorder le réglage de la sortie de l'installation digitale.
- Ce connecteur d'entrée n'est pas destiné à être utilisé avec des ordinateurs.
- Il n'est pas possible d'utiliser des câbles non compatibles HDMI. Il est recommandé d'utiliser le câble HDMI Panasonic.
- Les signaux 720p/1080i seront reformatés pour pouvoir afficher les données sur votre écran.
- Si l'installation possède une fonction pour le choix d'un ratio de pages, réglez-le sur 16:9.
- Pour plus d'informations sur les signaux HDMI applicables, voir page 28.

*1. Le périphérique compatible HDMI est celui qui comporte le logo HDMI.

*2. Câble d'adaptateur HDMI-DVI: Contacter votre revendeur de produits électroniques pour plus d'informations.

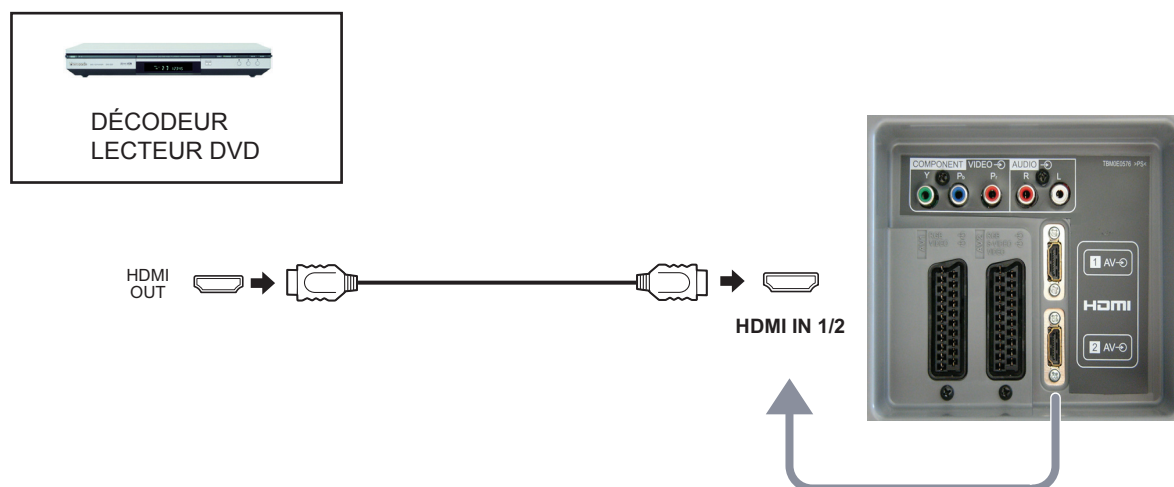

Contrôle par HDMI "HDAVI Control"

- Profitez en plus de l'interopérabilité HDMI avec les appareils Panasonic dotés de la fonction "HDAVI Control".
- Les connexions HDMI sur certains appareils Panasonic (Enregistreur DVD Panasonic DIGA) vous permettent d'utiliser la lecture facile, liaison sous tension et liaison hors tension.
- Pour les raccordements, reportez-vous à "Raccordements" (p. 26). Lisez aussi les modes d'emploi de l'appareil. Pour connaître les appareils utilisables, contactez votre revendeur Panasonic.
- Si HDMI 2 est utilisé, vous devez sélectionner HDMI 2 avec le bouton bleu dans le MODE AV lors de la première utilisation pour assurer un fonctionnement correct en contrôle HDAVI. Voir la page 24.

Lecture facile

- Commutation automatique de l'entrée – Lorsque l'appareil Panasonic raccordé est mis en route, le mode d'entrée change automatiquement.
- Lorsqu'il est éteint, le mode d'entrée est rétabli.

Liaison sous tension

- Quand un autre équipement Panasonic connecté active soit la lecture, la navigation directe ou le menu fonction, le téléviseur plasma s'allume automatiquement (Seulement quand celui-ci est en mode veille).

Liaison hors tension

- Lorsque le téléviseur est réglé sur le mode de veille, l'appareil d'enregistrement Panasonic raccordé est également réglé automatiquement sur Veille.

Sommaire du Contrôle des Fonctions (" o " indique disponible, " - " indique non disponible)

Connexions Fonction	HDMI et SCART	SCART (Q-Link seulement)	HDMI seulement
Lecture facile	o	o	o
Enregistrement TV direct	o (Pas en regardant l'entrée HDMI)	o	-
Liaison sous tension	o	o	o
Liaison hors tension	o	o	o

Après les raccordements effectués, mettez les appareils sous tension, puis allumez le téléviseur.

- Configurez l'appareil pour activer cette fonction. Lisez le mode d'emploi de l'appareil.
- Remettez sous tension le téléviseur avec l'appareil allumé une fois le raccordement ou la configuration modifiée.
- L'image ou le son risque de ne pas être disponible pendant les premières secondes de lecture.
- L'image ou le son risque de ne pas être disponible pendant les premières secondes lorsque le mode d'entrée est modifié.

Signaux d'entrée pouvant être affichés

Signaux d'entrée applicables aux connecteurs Composant (Y, P_B, P_R) et HDMI (* Marquer)

Nom du signal	Fréquence horizontale (kHz)	Fréquence verticale (Hz)	Component	HDMI
525 (480) / 60i	15,73	59,94	*	*
525 (480) / 60p	31,47	59,94	*	*
625 (576) / 50i	15,63	50,00	*	*
625 (576) / 50p	31,25	50,00	*	*
750 (720) / 60p	45,00	60,00	*	*
750 (720) / 50p	37,50	50,00	*	*
1125 (1080) / 60i	33,75	60,00	*	*
1125 (1080) / 50i	28,13	50,00	*	*

Remarques:

- Les signaux n'ayant pas les caractéristiques ci-dessus ne donnent pas toujours des images correctes.

Informations sur les prises Peritel, S-Vidéo et HDMI terminal

Prises Péritel AV1 (RVB, Vidéo, Q-Link)

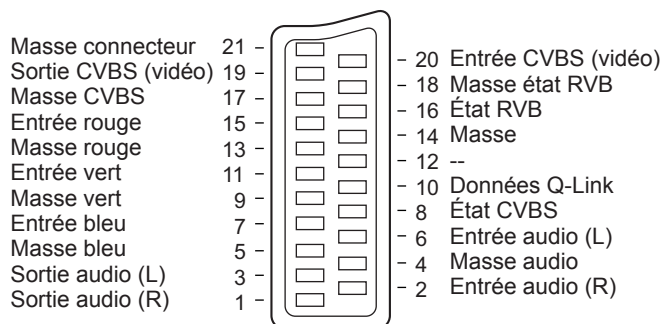

Entrée AV1 possibles: RVB (Rouge / Vert / Beul).

Prises Péritel AV2 (RVB, Vidéo, S-Vidéo, Q-Link)

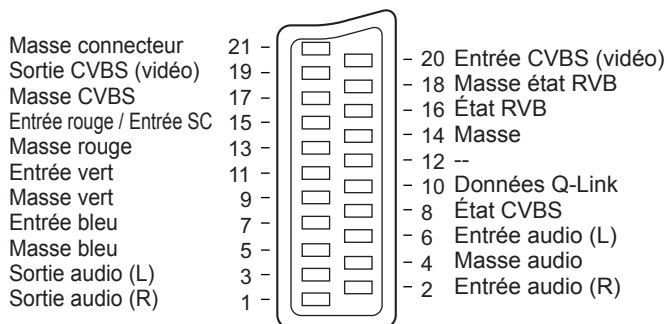

Entrée AV2 possibles: RVB (Rouge / Vert / Beul).
AV2: L'état des broches 15 et 20 dépend de la sélection S-VHS / VIDEO

HDMI terminal

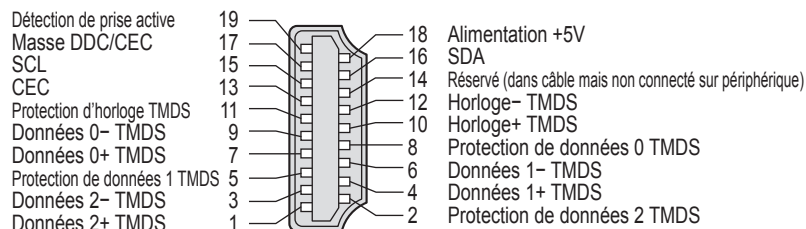



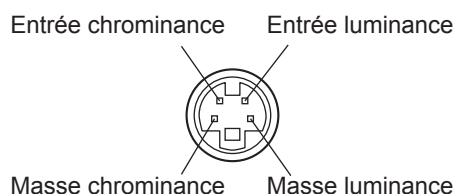











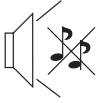

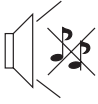
Prise AV3 S-Vidéo à 4 broches

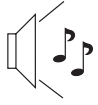

Diagnostic des pannes

Si vous avez des problèmes avec votre téléviseur, veuillez consulter le tableau ci-dessous. Après avoir identifié les symptômes, réalisez la vérification suggérée. Si cela ne suffit pas pour résoudre le problème, contactez votre fournisseur Panasonic en citant la référence du modèle et le numéro de série (que vous trouverez à l'arrière du téléviseur).

Symptômes		Vérifier
Image	Son	
 Image neigeuse	 Son discordant	La position, l'orientation ou le raccordement de l'antenne
 Image démultipliée	 Son normal	La position, l'orientation ou le raccordement de l'antenne
 Parasites	 Son discordant	La proximité d'appareils électromagnétiques de voitures / motocyclettes d'éclairages fluorescents Sélectionnez la fonction P-NR dans le menu Image pour réduire la distorsion de l'image.
 Image normale	 Pas de son	Le réglage de volume Si la coupure de son est activée.
 Pas d'image	 Pas de son	Si le téléviseur est en mode AV. Si la prise secteur est bien branchée. Si le téléviseur est allumé. Si les niveaux de son et d'image sont réglés au minimum. Si le téléviseur est à l'état de veille.
 Pas de couleur	 Son normal	Si le réglage des couleurs est au minimum.
 Mauvaise image ou distorsion	 Son faible ou pas de son	Réaccorder le(s) canal (canaux).
 Image normale	 Son faible ou pas discordant	La réception du son peut s'être dégradée. Mettre le réglage MPX (menu Son) sur Mono, jusqu'à ce que la réception s'améliore.
Petites tâches rouges, vertes ou jaunes sur l'écran.	 Son normal	C'est une caractéristique des écrans à cristaux liquides, ce n'est pas un dysfonctionnement. Le panneau à cristaux liquides est fabriqué en faisant appel à une technologie de haute précision, ce qui vous permet de bénéficier d'une image de bonne définition. Il peut arriver que quelques pixels non actifs apparaissent à l'écran sous forme de point bleu, vert ou rouge. Notez que cela n'affecte pas les performances de votre téléviseur.
H D M I	Vidéo de mauvaise qualité. (Neige, pas d'image, sautes d'image, etc.)	Le câble HDMI n'est pas correctement branché. Eteindre puis rallumer le téléviseur et l'équipement connecté. Vérifier la compatibilité du signal d'entrée émis par l'équipement connecté. L'équipement connecté doit être conforme à la norme EIA/CEA-861/861B.
	Audio de mauvaise qualité.	Modifier le réglage audio de l'équipement connecté sur L.PCM. Vérifier le réglage de l'entrée HDMI dans le menu Son. Si le problème est dû à la connexion audio numérique, mettre ce réglage sur connexion audio analogique.
	Le message d'erreur apparaît.	Veuillez consulter un Centre de service agréé.
	La fonction "Contrôle par HDMI" est inopérante.	Remettez sous tension le téléviseur avec l'appareil allumé. Placez "Contrôle par HDMI" sur "Non", puis à nouveau sur "Oui"(p. 11)

Caractéristiques

	TX-26LX61FA	TX-32LX61FA
Alimentation	CA 220-240 V, 50 Hz	
Consommation	Usage moyen : 104 W Veille : 1 W	Usage moyen : 117 W Veille : 1 W
Cristaux liquides	Grand écran XGA (1.366 × 768 pixels) Écran à cristaux liquides au format 16:9	
Taille de l'écran (diagonale visible)	66cm	80cm
Son		
Sortie son	2 x 10W RMS, impédance 8 Ω	
Écouteurs	Mini-jack M3 (3,5 mm) × 1	
Format de balayage	480i(60Hz), 480p(60Hz), 576i(50Hz), 576p(50Hz), 720p(50Hz), 720p(60Hz), 1080i(50Hz), 1080i(60Hz)	
Systèmes de télévision / Bandes de fréquences	PAL B, G, SECAM B, G SECAM L / L' VHF E2 - E12 VHF H1 - H2 (ITALIE) VHF A - H (ITALIE) UHF E21 - E69 CATV (S01 - S05) CATV S1 - S10 (M1 - M10) CATV S11 - S20 (U1 - U10) CATV S21 - S41 (Hyperbande) PAL D, K, SECAM D, K VHF R1 - R2 VHF R3 - R5 VHF R6 - R12 UHF E21 - E69 PAL 525/60 Lecture de cassettes NTSC à partir de magnétoscopes PAL M.NTSC Lecture de magnétoscopes NTSC 4,43 MHz NTSC (entrée AV uniquement) Lecture de magnétoscopes NTSC	
Antenne arrière	UHF / VHF	
Conditions de fonctionnement	Température : de 5°C à 35°C Humidité : de 5% à 90% (sans condensation)	
Nombre de page du télétexte	500	
Connecteurs		
AV1 (Scart connecteur)	Prise 21 broches (entrée Audio/Vidéo, sortie Audio/Vidéo, entrée RVB, Q-Link)	
AV2 (Scart connecteur)	Prise 21 broches (entrée Audio/Vidéo, sortie Audio/Vidéo, entrée RVB, entrée S-Vidéo, Q-Link)	
AV3	VIDEO	1 × connecteurs RCA
	S-VIDEO	MINI DIN, 4 broches
	AUDIO L - R	2 × connecteurs RCA
COMPONENT	VIDEO	Y, PB, PR
	AUDIO L - R	2 × connecteurs RCA
HDMI 1,2	Connecteur de TYPE A	
Dimensions (L × H × P)		
Avec la base	657 mm × 525 mm × 301 mm	791 mm × 615 mm × 301 mm
Téléviseur seul	657 mm × 473 mm × 107 mm	791 mm × 563 mm × 107 mm
Masse (poids)	14 kg	17,5 kg

Note:

- La conception et les caractéristiques techniques peuvent être modifiées sans notification préalable. Le poids et les dimensions indiqués sont approximatifs.
- HDMI, le logo HDMI et High-Definition Multimedia Interface sont des marques commerciales ou des marques déposées de HDMI Licensing LLC.

Informations relatives à l'évacuation des déchets, destinées aux utilisateurs d'appareils électriques et électroniques (appareils ménagers domestiques)

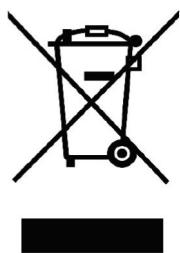

Lorsque ce symbole figure sur les produits et/ou les documents qui les accompagnent, cela signifie que les appareils électriques et électroniques ne doivent pas être jetés avec les ordures ménagères.

Pour que ces produits subissent un traitement, une récupération et un recyclage appropriés, envoyez-les dans les points de collecte désignés, où ils peuvent être déposés gratuitement.

Dans certains pays, il est possible de renvoyer les produits au revendeur local en cas d'achat d'un produit équivalent.

En éliminant correctement ce produit, vous contribuerez à la conservation des ressources vitales et à la prévention des éventuels effets négatifs sur l'environnement et la santé humaine qui pourraient survenir dans le cas contraire. Afin de connaître le point de collecte le plus proche, veuillez contacter vos autorités locales. Des sanctions peuvent être appliquées en cas d'élimination incorrecte de ces déchets, conformément à la législation nationale.

Utilisateurs professionnels de l'Union européenne

Pour en savoir plus sur l'élimination des appareils électriques et électroniques, contactez votre revendeur ou fournisseur.

Informations sur l'évacuation des déchets dans les pays ne faisant pas partie de l'Union européenne

Ce symbole n'est reconnu que dans l'Union européenne.

Pour vous débarrasser de ce produit, veuillez contacter les autorités locales ou votre revendeur afin de connaître la procédure d'élimination à suivre.

Enregistrement du client

Le numéro de modèle et le numéro de série de ce produit sont marqués sur son panneau arrière. Veuillez noter ce numéro de série dans l'espace ci-dessous et conservez ce mode d'emploi et votre reçu d'achat comme preuve définitive de votre achat afin de faciliter la procédure d'identification en cas de vol ou de perte, et pour les services de garantie.

Numéro de modèle

Numéro de sérier