

# Panasonic

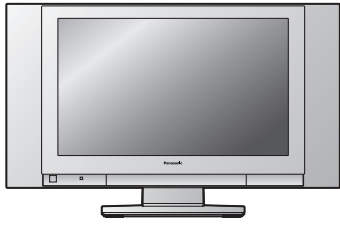

## Mode d'emploi Téléviseur à cristaux liquides

Numéro de modèle **TX-26LX1F**  
**TX-32LX1F**



Veuillez lire ce mode d'emploi avant de vous servir de votre appareil, puis conservez-le en lieu sûr.

**Français**

TQBC0699-1

# Bienvenue

Cher client Panasonic,

Nous espérons que vous apprécierez votre nouveau téléviseur pendant de nombreuses années. La section **Guide de mise en route rapide** au début de ce manuel vous permettra d'utiliser votre téléviseur aussi rapidement que possible. Nous vous recommandons de prendre ensuite le temps de lire le manuel entier et de le conserver pour le consulter lorsque vous explorez les fonctions sophistiquées qu'offre ce téléviseur.

## Table des matières

Accessoires .....	2	Menu réglages - Configuration automatique .....	15
Avertissements et précautions .....	3	Menu réglages - Configuration manuelle .....	16
Mise en place des piles de la télécommande .....	3	Configuration manuelle (par le panneau avant) .....	16
Dépose et pose du cache du câble .....	4	Q-Link .....	17
Comment ouvrir le couvercle avant .....	4	Formats d'image .....	18
Orientation verticale de l'écran .....	4	Fenêtres multiples .....	21
Guide de mise en route rapide .....	5	Recherche des chaînes .....	22
Commandes de base: panneau avant et télécommande ...	7	Image et texte .....	22
Utiliser les menus sur écran .....	8	Mode de visualisation photo .....	23
Menu image .....	9	Fonction magnétoscope / lecteur de vidéodisques DVD ..	27
Menu son .....	10	Fonction Télétexte .....	28
Menu configuration .....	11	Connexions Audio / Vidéo .....	31
Menu réglages - Présentation générale .....	12	Comment raccorder le casque / prises AV3 .....	31
Menu réglages - Programme sélection .....	13	Comment raccorder les prises de sortie audio ....	32
Ajouter / supprimer une chaîne .....	13	Comment raccorder les prises Péritel AV1 / 2 / 4 ..	32
Déplacer une chaîne .....	13	Comment raccorder les prises d'entrée composante ...	32
Régler une chaîne .....	13	Diagnostic des pannes .....	33
Renommer une chaîne .....	14	Entretien .....	34
Verrouiller une chaîne .....	14	Informations sur les prises Peritel et S-Vidéo .....	34
Modifier le système audio d'une chaîne .....	14	Caractéristiques .....	35
Transfer des informations des chaînes sur un magnétoscope / enregistreur de DVD .....	14		

## Accessoires

Vérifiez que vous disposez bien des accessoires suivants



Mode d'emploi  
(TQBC0699-1)

Télécommande  
(EUR7635020)

Piles pour  
télécommande  
(2 × R6 (UM3))

Garantie couvrant  
le téléviseur

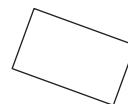
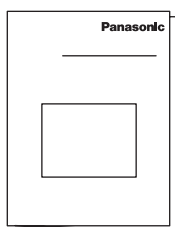

## Avertissements et précautions

- Ce téléviseur est conçu pour fonctionner sur un réseau de 220-240 V, 50 / 60 Hz, C.A.
- Pour éviter tout risque de décharge électrique ou d'incendie, n'exposez jamais ce téléviseur à la pluie ou à une source d'humidité excessive. En particulier, ne l'éclaboussez pas et ne placez pas de récipient plein, par exemple un vase sur son sommet.
- **ATTENTION : HAUTE TENSION !!!**  
Ne retirez jamais le capot arrière pour ne pas laisser sans protection les pièces sous tension. Le téléviseur ne contient aucune pièce pouvant être remplacée par l'utilisateur.
- **Jeux vidéo / Ordinateurs**  
Une utilisation prolongée, en raccordement à ce téléviseur, d'une console de jeux vidéo ou d'un ordinateur peut entraîner l'apparition d'une "image fantôme" à l'écran. Ce type de détérioration irréversible de l'écran à cristaux liquides (LCD) peut être limité par l'observation des règles suivantes :
  - Réduire la luminosité et le contraste au minimum.
  - Ne pas laisser une même image affichée trop longtemps, car cela peut laisser une trace permanente sur l'écran.
  - Faites attention en particulier aux écrans statiques de logo, de certains jeux, des ordinateurs, du télétexte, affichés en mode 4:3.
  - Ce type de dégradation n'est pas un dysfonctionnement et n'est donc pas couvert par la garantie Panasonic.
- L'interrupteur On / Off de ce téléviseur ne coupe pas entièrement son alimentation. Retirez la fiche

d'alimentation de la prise secteur avant de brancher ou débrancher des câbles, ou si le téléviseur n'est pas utilisé pendant une longue période.

### Note :

Si l'appareil n'est pas éteint au moment où le canal sur lequel il est calé arrête d'émettre, il passe automatiquement en mode veille au bout de 30 minutes. Toutefois, cette fonction est inopérante lorsque le téléviseur est en mode AV.

### • Entretien du coffrage et de l'écran LCD

Débranchez le cordon d'alimentation de la prise de courant. Vous pouvez nettoyer le coffrage de l'appareil et l'écran LCD à l'aide d'un chiffon doux humidifié avec du détergent doux et de l'eau. N'utilisez pas de solvant contenant du benzène ou du pétrole.

- Lorsque la température ambiante est basse, il peut falloir un certain temps pour que l'image atteigne sa luminosité normale, mais cela n'est pas un dysfonctionnement. (Au bout d'un court moment, la luminosité devient normale.)
- Pour prévenir les pannes éventuelles de composants, il est essentiel que le téléviseur soit bien ventilé ; nous vous recommandons de laisser tout autour de l'appareil un espace de 10 cm, même s'il est placé dans un meuble ou entre deux étagères.
- Évitez d'exposer le téléviseur à la lumière directe du soleil ou à d'autres sources de chaleur. Pour réduire les risques d'incendie, ne placez jamais une bougie ou une flamme nue sur ou près du téléviseur.

## Mise en place des piles de la télécommande

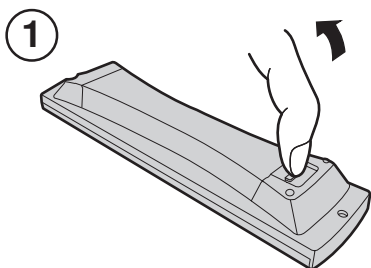

Tirez et tenez le crochet, puis ouvrez le couvercle des piles.

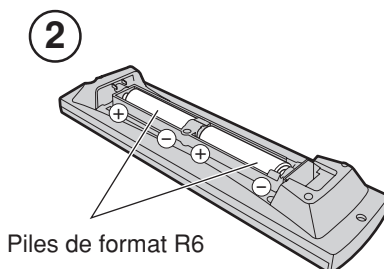

Piles de format R6

Mettez les piles à l'intérieur – bien respecter la polarité correcte.

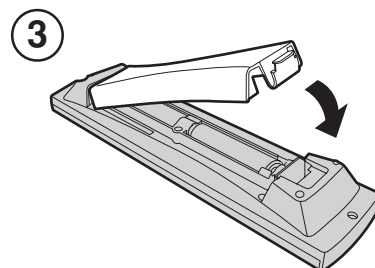

Remettez le couvercle en place.

- Assurez-vous que les piles sont correctement installées.
- Ne mélangez pas piles neuves et piles usées. Retirez immédiatement les piles usées.
- N'utilisez pas de piles de types différents, p. ex des piles alcalines et au manganèse et n'utilisez pas de piles rechargeables (Ni-Cad).

## Dépose et pose du cache du câble

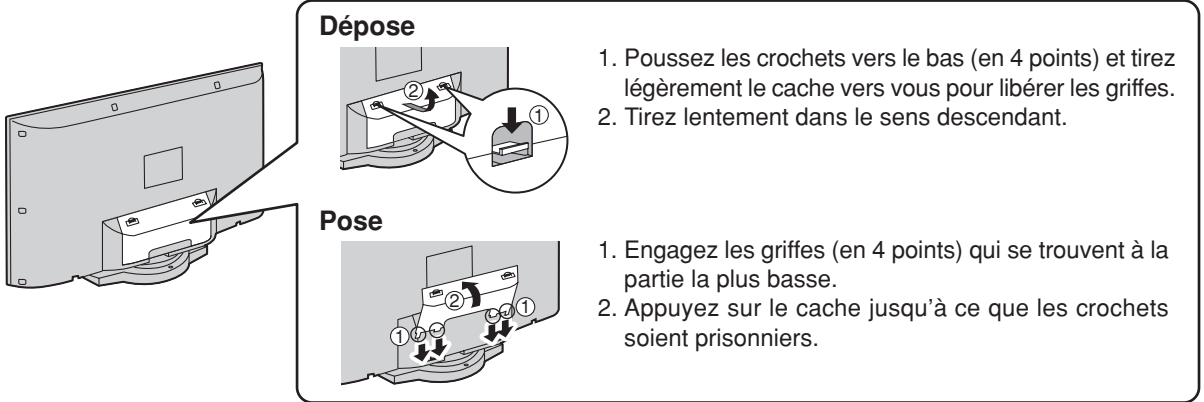

**Note:**

Pour éviter que des interférences apparaissent sur l'écran, n'attachez pas ensemble le câble RF et le cordon d'alimentation.

## Comment ouvrir le couvercle avant

Soulevez la partie inférieure de "△".

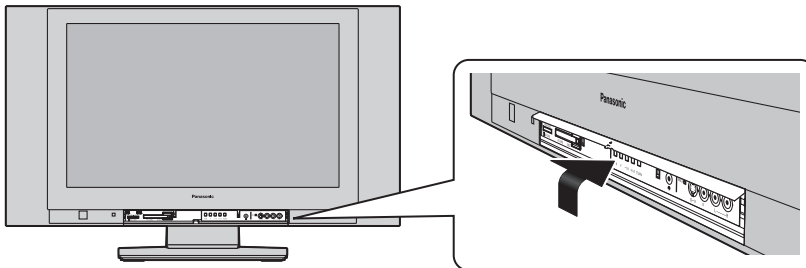

## Orientation verticale de l'écran

Faites pivoter l'écran sur sa base pour le placer à l'angle qui vous convient. L'angle du support peut être réglé de 40° dans le sens droite-gauche.

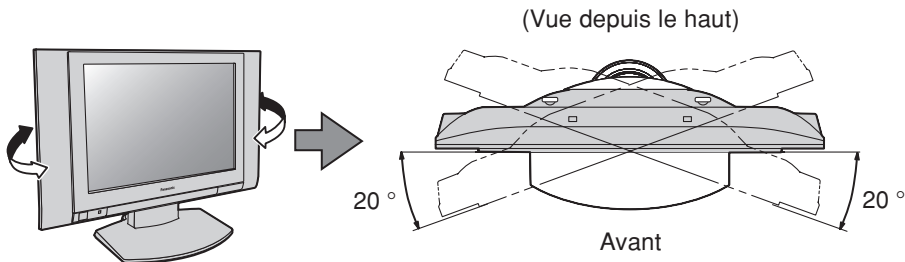

**Note:**

L'angle du support ne peut pas être réglé vers l'avant et l'arrière.

# Guide de mise en route rapide

1

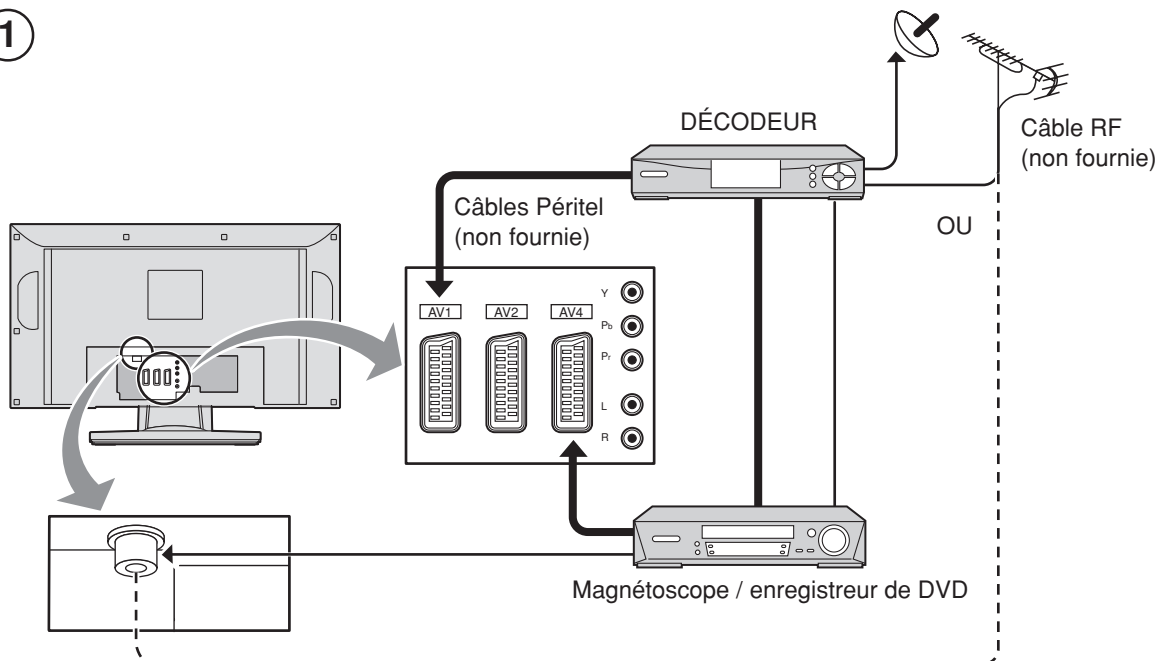

Raccordez l'antenne et branchez l'équipement auxiliaire.

2

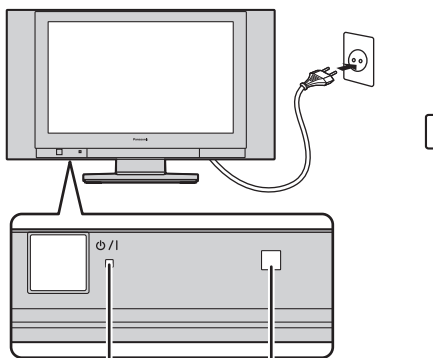

**Branchez la fiche d'alimentation dans la prise secteur.**

$\phi$ /I Appuyez sur l'interrupteur  $\phi$ /I du téléviseur pour le mettre sous tension.

Pour faire passer le téléviseur en mode de veille, appuyez sur la touche  $\phi$  de la télécommande.

Le téléviseur peut être allumé en appuyant de nouveau sur la touche  $\phi$  s'il a été placé en mode de veille.

**Note:**

L'appareil continue de consommer de l'énergie aussi longtemps que le cordon d'alimentation est branché sur la prise murale.

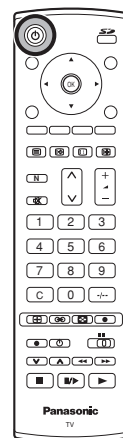

Capteur des signaux de la télécommande

Témoin d'alimentation

**Témoin à diode**

Veille : Rouge  
En service : Éteint

# Guide de mise en route rapide

3



Sélectionnez votre pays.

Pour la Belgique, la Suisse et l'Europe de l'est, sélectionnez la langue désirée.

Si vous désirez configurer les chaînes manuellement, appuyez sur le bouton **Vert**. Page 16.

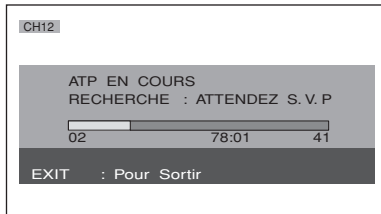
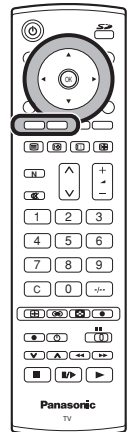

Appuyez sur le bouton **Rouge** pour réaliser la **Recherche auto**.

La Recherche auto va commencer, les chaînes sont identifiées et mémorisées.

Si un appareil enregistreur compatible est branché à la prise SCART correcte, les paramètres de réglage des chaînes seront copiés sur l'appareil via la liaison Q-Link. Page 17.

4

Lorsque la **Recherche auto** est terminée, si vous installez un nouvel appareil d'enregistrement compatible avec Q-Link, vous pouvez le mettre en route maintenant. Les informations de réglage téléchargées correspondront à celles du téléviseur. Certains appareils ne supportent pas ce téléchargement des informations de configuration des chaînes et il faudra les mettre en route manuellement. Consultez le manuel de l'appareil pour avoir des détails.

- Si l'appareil d'enregistrement n'a pas accepté le téléchargement des données du téléviseur, vous devez sélectionner l'option de téléchargement sur le menu de l'appareil concerné.
- Si la liaison **Q-Link** ne fonctionne pas correctement, vérifiez qu'elle est connectée à la prise SCART correcte du téléviseur, que le cordon SCART est du type "Full function" et que l'appareil est compatible avec **Q-Link**, NEXTVIEWLINK ou des technologies similaires. Consultez votre fournisseur pour avoir plus de détails.
- Pour plus d'information sur la liaison **Q-Link** et l'équipement de connexion, reportez-vous aux pages 17 et 32.

5

Aussitôt que la fonction **Recherche auto** est terminée, nous recommandons de ramener les commandes d'image aux niveaux d'utilisation normale. Pour cela, appuyez sur la touche **N**.

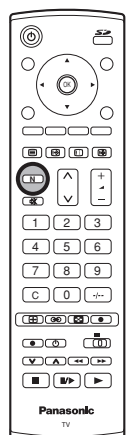

# Commandes de base: panneau avant et télécommande

## F (sélection des fonctions)

Affichage des fonctions sur l'écran, utiliser de façon répétée pour sélectionner les fonctions: **Volume, Rétro-éclairage, Contraste, Luminosité, Couleur, Netteté, Teinte** (en mode NTSC), **Grave, Aigu, Balance et Réglage manuel**.

## STR (mémorisation normalisée)

Permet de mémoriser les paramètres de réglage des fonctions.

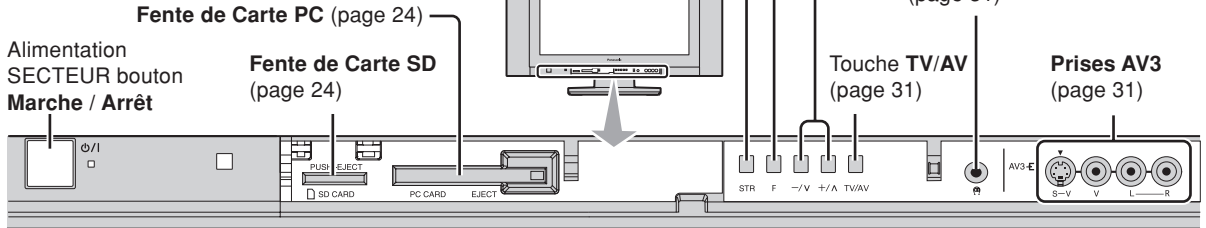

Augmente ou diminue la position de programme d'une unité. Lorsqu'une fonction est déjà affichée, appuyez pour augmenter ou diminuer d'une unité la fonction sélectionnée. En mode **Veille**, allume le téléviseur.

Touche **Marche / Arrêt** d'état de veille  
Mise à l'état de veille du téléviseur.

Touche **État**  
Affichage de la position du programme, du nom du programme, du numéro de canal, de l'heure, du mode **MPX**, Système de réception, du mode **Aspect** et du tableau des programmes.

Touche de menu  
Pour accéder aux menus **Image, Son** et **Configuration**. (page 8-11)

Boutons **Télétexte** (page 28-30)

Bouton **N** (normaliser)  
Remet toutes les valeurs à leur niveau par défaut.

Touche augmentation / diminution de canal  
Coupure du son

Accès direct aux canaux  
Pendant l'utilisation normale du téléviseur ou à partir des menus **Réglage, Programme sélection** ou **Réglage manuel**, appuyez et entrez le canal voulu à l'aide des touches numériques.

Touche de commande **Aspect**  
(page 18-20)

Ambiance **Oui / Non** (page 10)

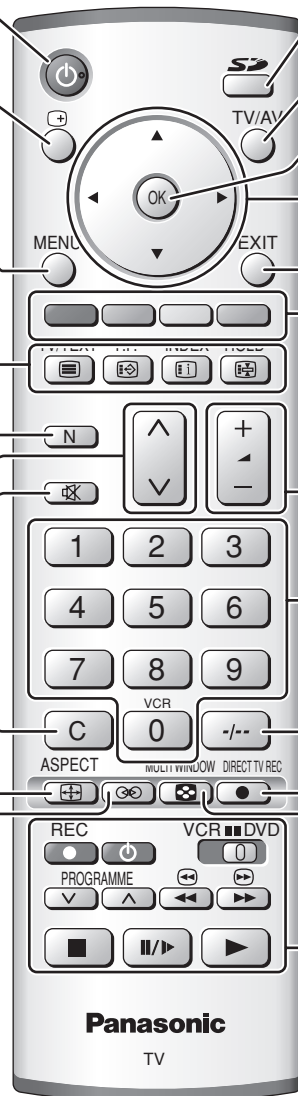

Touche de **mode de visualisation photo**  
(page 23-26)

Sélection entre modes téléviseur et entrée Audio / Vidéo. (page 31)

Appuyez sur cette touche pour mémoriser des réglages de menu **Son**, de menu **Configuration** et de **Télétexte** ou pour passer entre le mode **Multi** et **Seul** pendant le mode de visualisation photo.

Curseurs permettant les sélections et réglages.

Sortie du mode.

Boutons colorés utilisés pour les fonctions **Aspect** (page 18-20), les fonctions **Programme sélection** (page 13, 14), les fonctions **Télétexte** (page 28-30) et la sélection **AV** (page 31)

Touche augmentation / diminution du volume

Touches de changement de programme / chaîne (0-9) et touche **Télétexte**.

(page 28, 29)  
En mode **Veille**, allume le téléviseur.

Sélection des chaînes à deux chiffres (10-99) à l'aide des touches numériques.

Touche **Enregistrement TV direct**  
(page 17)

Bouton **Fenêtres multiples**  
(page 21, 22)

Touches **magnétoscope / Lecteur de disques DVD** (page 27)

# Utiliser les menus sur écran

De nombreuses fonctions disponibles sur ce téléviseur peuvent être accédés sur les menus affichés à l'écran. Utilisez la télécommande comme indiqué ci-dessous pour accéder et régler les fonctions selon vos souhaits.

La touche **MENU** est utilisée pour ouvrir les menus principaux et aussi pour retourner au menu précédent.

Les touches de curseur vers le haut et le bas sont utilisées pour déplacer le curseur et sélectionner des menus.

Les curseurs gauche et droit permettent d'accéder aux menus, d'ajuster les niveaux ou de sélectionner les différentes options.

Le bouton **OK** est utilisé en conjonction avec plusieurs fonctions pour enregistrer des valeurs après avoir fait des modifications ou défini des options.

Le bouton **EXIT** permet de sortir du système demenu et de revenir à l'écran TV normal.

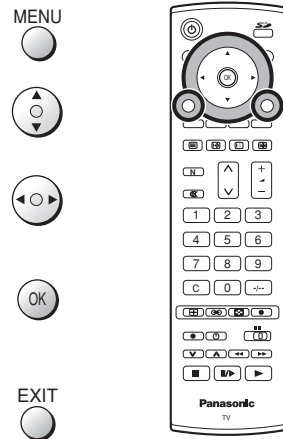

Une fenêtre d'aide à l'écran est affichée à chaque fois qu'un menu apparaît sur le téléviseur. Cette fenêtre d'aide indique les touches de la télécommandes qui sont utilisées pour naviguer dans le menu indiqué. Consultez la description des fonctions des boutons ci-dessus.

## Note:

La fenêtre d'aide n'est pas illustrée dans les images des menus de ce guide, uniquement par manque de place.

## AIDE À L'ÉCRAN Boîte d'instructions illustrée

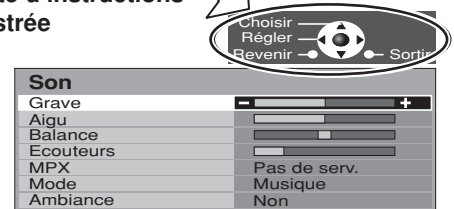



# Menu image

Appuyez sur la touche **MENU**.

Passez à **Image**.

Accédez à **Image**.

Passez à l'option choisie.

Réglez l'option choisie ou accédez au menu choisi.

Appuyez sur le bouton **EXIT** à tout moment pour revenir à la télévision.

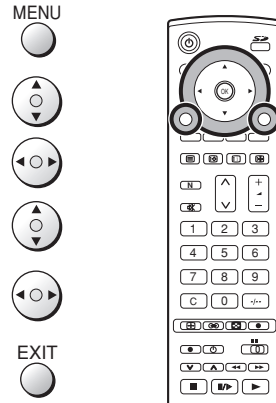

## Mode Image

Le menu Mode image vous permet de sélectionner trois configurations différentes pour l'écran : **Dynamique**, **Normal** et **Cinéma**.

Pour chaque mode d'écran, le Rétro-éclairage, la Contraste, la Luminosité, la Couleur, la Netteté, la Teinte (seulement pour NTSC), la Temp. couleur, la IA, la P-NR, et la MPEG NR peuvent être réglés et enregistrés selon vos préférences. (par exemple, vous voudrez peut-être des paramètres différents pour regarder des émissions sportives, des films, des actualités etc.)

Le mode image vous propose jusqu'à trois paramètres séparés pour chaque source de signal : RF, AV1, AV2, AV3 et AV4. Les modifications sont enregistrées automatiquement.

Ces trois modes analysent et traitent l'image afin de l'optimiser automatiquement.

## Rétro-éclairage, Contraste, Luminosité, Couleur, Netteté

Augmentez ou diminuez le niveau de ces options selon votre préférence.

## Teinte

Lorsqu'une source de signal NTSC est connectée au téléviseur, vous pouvez régler le ton de l'image selon votre préférence.

## Temp. couleur

Vous permet de régler la température des couleurs de l'image. Vous avez le choix entre **Froid**, **Normal** et **chaud**.

## IA

Cette fonction effectue une analyse et un traitement automatiques de l'image en temps réel, afin d'optimiser son contraste et sa profondeur de champ.

## P-NR

Réduit automatiquement les bruits de l'image.

## MPEG NR

Le bruit MPEG est réduit.

Cette fonction agit sur le bruit de bloc numérique lors de la visualisation de DVD, VCD ou la télévision numérique. L'étendu de l'effet varie en fonction de l'image et de la scène.

### Note:

**MPEG** Technique de compression des images adoptée pour les DVD, VCD et la télévision numérique.

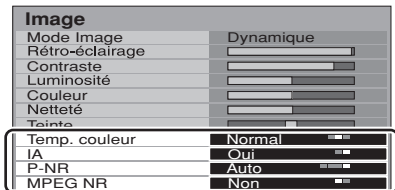
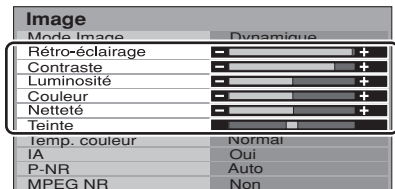
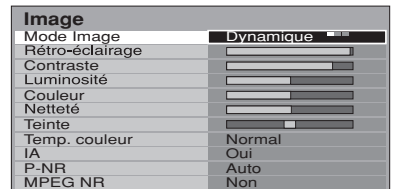
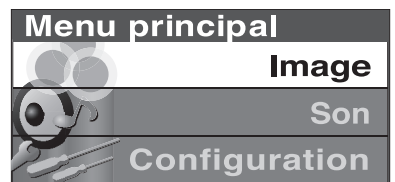

# Menu son

Appuyez sur la touche **MENU**.

Passez à **Son**.

Accédez à **Son**.

Passez à l'option choisie.

Réglez l'option choisie ou accédez au menu choisi.

Appuyez sur le bouton **EXIT** à tout moment pour revenir à la télévision.

Lorsque vous appuyez sur le bouton **OK** après avoir réglé une fonction, cette valeur est enregistrée comme valeur par défaut (elle remplacera la valeur réglée en usine).

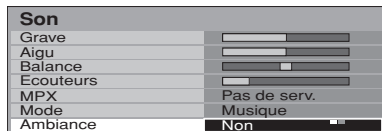
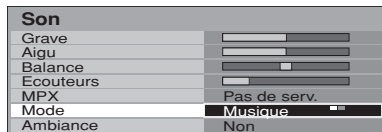
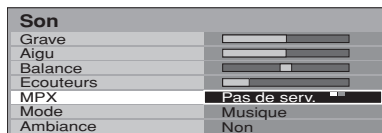
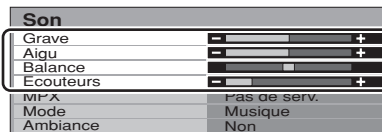
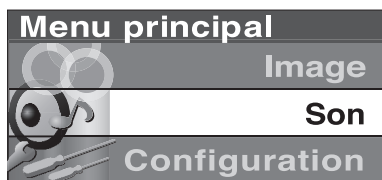
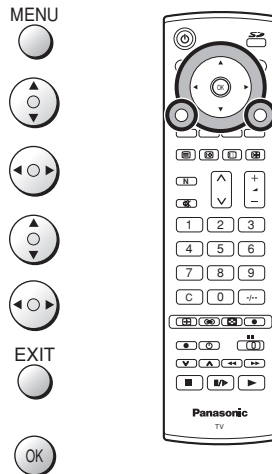

**Grave** Augmente ou diminue le niveau pour rendre le son plus ou moins grave.

**Aigu** Augmente ou diminue le niveau pour rendre le son plus ou moins aigu.

**Balance** Vous pouvez régler la balance du son entre le haut-parleur droit et gauche selon votre position d'écoute.

**Ecouteurs** Peut être réglé indépendamment des haut-parleurs, ce qui permet à chacun d'écouter à un niveau qui leur convient.

**MPX** Généralement réglé sur **Stéréo** pour donner la meilleure reproduction, mais si la réception se détériore ou si le service n'est pas disponible, **Mono**. Vous pouvez également sélectionner **Mono (M1)** et **(M2)** si le signal transmis est mono.

**Mode** Pendant un programme musical ou une pièce de théâtre, la qualité sonore peut être améliorée en choisissant **Musique** ou **Parole**.

**Ambiance** Si vous voulez bénéficier d'un effet de réverbération rappelant celui d'une salle de spectacle, **activez** la fonction **Ambiance**.

La touche **Ambiance** permet aussi d'alterner entre les deux réglages.

Les effets du son **Ambiance** sont très nets. Vous pouvez avoir l'impression d'être complètement enveloppé par l'ambiance sonore, comme si vous étiez au cinéma.

Et pourtant, cet effet est obtenu sans recours à des haut-parleurs supplémentaires d'ambiance.

# Menu configuration

Appuyez sur la touche **MENU**.

Passez à **Configuration**.

Accédez à **Configuration** menu.

Passez à l'option choisie.

Réglez l'option choisie ou accédez au menu choisi.

Appuyez sur le bouton **EXIT** à tout moment pour revenir à la télévision.

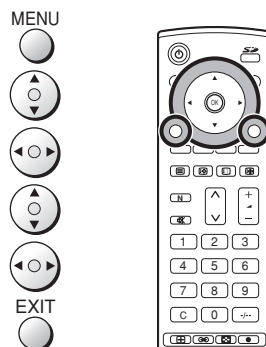

## Q-Link

Vous permet de sélectionner la fiche AV à utiliser pour que le téléviseur et un appareil d'enregistrement compatible puissent échanger des données. Les options sont **Non**, **AV2** (Magnétoscope) et **AV4** (enregistreur de DVD). Page 17.

## Sort. AV2 / AV4

Offre un choix de signaux à envoyer à la fiche Scart sélectionnée à l'option Q-Link. Les options sont la chaîne actuelle du téléviseur, le signal d'entrée d' **AV1 / AV2 / AV3 / AV4** ou **Monitor**.

## Télétexte

Vous permet de choisir le mode **TOP** ou **Liste**. Page 28-30.

## Minuterie veille

Vous permet d'éteindre le téléviseur à un moment prédéfini allant de 0 à 90 minutes par intervalles de 15 minutes.

## 3D-COMB

De temps en temps, lorsque vous regardez des images fixes ou à défilement lent, la granulation des couleurs peut devenir visible. Réglez **Oui** pour 3D-COMB afin d'afficher des couleurs plus nettes et plus précises. Cette disposition n'existe que pour les standards PAL et NTSC. Elle est absente dans le cas des signaux RVB, d'une entrée S-Vidéo ou d'une entrée AV4C.

## Langue de texte

Sélectionnez le jeu de caractères afin d'avoir tous les caractères nécessaires pour le texte des pages télétextes (par exemple, caractères cyrilliques etc.).

### Mode Langues

**Ouest:** anglais, français, allemand, grec, italien, espagnol, suédois, turc

**Est1:** tchèque, anglais, estonien, letton, roumain, russe, ukrainien

**Est2:** tchèque, anglais, allemand, hongrois, letton, polonais, roumain

## Réglage

Donne accès à de nombreuses autres fonctions, y compris **Programme sélection** et **Recherche auto**. Page 13-15.

## Langues OSD

Lorsque vous installez le téléviseur pour la première fois, la langue d'affichage à l'écran est définie selon votre choix de pays. **Langues OSD** vous permet de modifier la langue utilisée pour les affichages à l'écran.

## Système couleur

Le standard de couleur est indiquée en mode **AV**. Page 12.

## Correction volume

En mode **AV**, la correction de niveau est affichée. Vous pouvez régler le niveau sonore de chaque mode AV. Le niveau sonore est mémorisé.

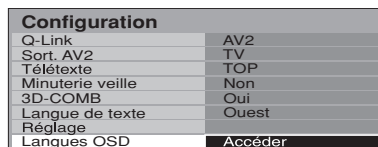
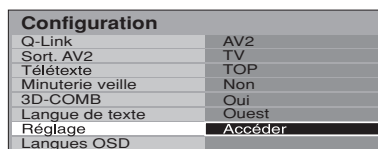
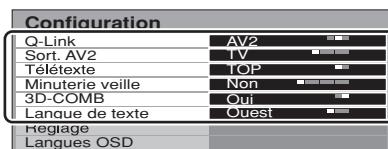
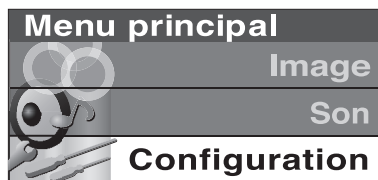

## Mode AV

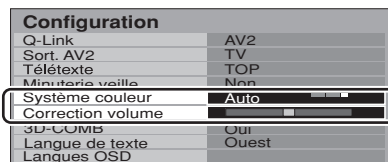

# Menu réglages – Présentation générale

Appuyez sur la touche **MENU**.

Passez à **Configuration**.

Accédez à **Configuration**.

Passez à **Réglage**.

Accédez à **Réglage**.

Passez à l'option de menu choisie.

Réglez l'option choisie ou accédez au menu choisi.

Appuyez sur le bouton **EXIT** à tout moment pour revenir à la télévision.

Lorsque vous appuyez sur le bouton **OK** après avoir réglé une fonction, cette valeur est enregistrée comme valeur par défaut (elle remplacera la valeur réglée en usine).

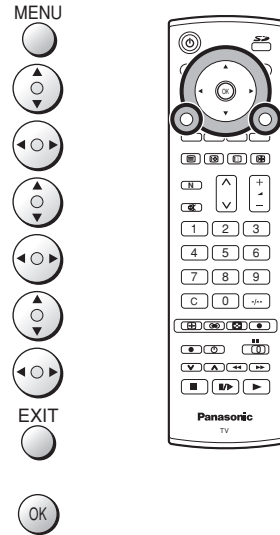

- Programme sélection** Vous permet de personnaliser vos programmes (ajouter ou supprimer une position par exemple). Page 13, 14.
- Recherche auto** Vous permet de recommencer le réglage automatique du téléviseur. Utile si vous déménagez et que vous désirez régler votre téléviseur sur les chaînes locales. Page 15.
- Réglage manuel** Permet de régler manuellement la position de chaque programme. Page 16.
- Réglage fin** Utilisez cette option pour apporter des modifications mineures au réglage d'une chaîne (pratique par exemple lorsque les conditions météo affectent la qualité de la réception d'un programme).
- Système couleur** Vous permet de sélectionner la norme de transmission correcte pour le signal reçu.
- Correction volume** Vous permet de régler le volume de chaînes spécifiques. Utilisez cette fonction si le volume varie beaucoup d'une chaîne à l'autre. En réglant le volume d'une chaîne pour l'amener au niveau des autres chaînes, vous n'aurez pas à régler le volume chaque fois que vous changez de chaîne.
- Décodeur (AV2 / AV4)** Vous pouvez utiliser cette option lorsqu'un décodeur est branché via AV2 / AV4. Enregistrez le paramètre sur **Oui** pour que chaque fois que cette chaîne est sélectionnée le logiciel du téléviseur traite les informations décodées (ceci est important si votre décodeur est branché sur AV2 / AV4 via un appareil Q-Link).

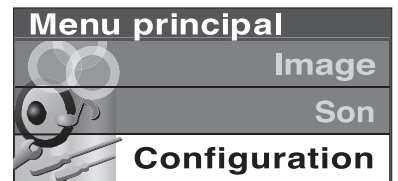

Configuration	
Q-Link	AV2
Sort. AV2	TV
Télétexte	TOP
Minuterie veille	Non
3D-COMB	Oui
Langue de texte	Ouest
Réglage	Accéder
Langues OSD	

Réglage	
Programme sélection	Accéder
Recherche auto	
Réglage manuel	
Réglage fin	
Système couleur	Auto
Correction volume	
Décodeur (AV2)	Non

Programme sélection				
Prog.	Ch.	Nom	Bloquer	Sys
1	: CH44	ABC	Non	SC1
2	: CH51	XYZ	Non	SC1
3	: CH41	FTP	Non	SC1
4	: CH47	123	Non	SC1
5	: CH37	456	Non	SC1

Effacer | Insérer | Changer | Télécharg.

Réglage	
Programme sélection	
Recherche auto	Accéder
Réglage manuel	
Réglage fin	
Système couleur	Auto
Correction volume	
Décodeur (AV2)	Non

Réglage	
Programme sélection	
Recherche auto	
Réglage manuel	Accéder
Réglage fin	
Système couleur	Auto
Correction volume	
Décodeur (AV2)	Non

Réglage	
Programme sélection	
Recherche auto	
Réglage manuel	
Réglage fin	
Système couleur	Auto
Correction volume	
Décodeur (AV2)	Non

# Menu réglages – Programme sélection

Appuyez sur la touche **MENU**.

Passez à **Configuration**.

Accédez à **Configuration**.

Passez à **Réglage**.

Accédez à **Réglage**.

Passez à **Programme sélection**.

Accédez à **Programme sélection**.

Passez à la position de programme choisie (par exemple Prog. 3).

Faites les changements nécessaires, par exemple donner un autre nom à une chaîne (voir la procédure adaptée ci-dessous).

Appuyez sur le bouton **EXIT** à tout moment pour revenir à la télévision.

Lorsque vous appuyez sur le bouton **OK** après avoir réglé une fonction, cette valeur est enregistrée comme valeur par défaut.

MENU



EXIT



OK



## Ajouter / supprimer une chaîne

Vérifiez que le curseur se trouve bien dans la colonne **Prog.**

Appuyez sur le bouton **Vert** pour ajouter une chaîne à la position, ou bien le bouton **Rouge** pour supprimer une chaîne.



Programme sélection				
Prog.	Ch.	Nom	Bloquer	Sys
1	CH44	ABC	Non	SC1
2	CH51	XYZ	Non	SC1
3	CH41	FTP	Non	SC1
4	CH47	123	Non	SC1
5	CH37	456	Non	SC1

Insérer Annuler

Appuyez à nouveau sur le même bouton pour confirmer votre décision.

## Déplacer une chaîne

Vérifiez que le curseur se trouve bien dans la colonne **Prog.**

Appuyez sur le bouton **Jaune**.

Choisissez la nouvelle position de la chaîne.

Appuyez à nouveau sur le bouton **Jaune** pour confirmer votre décision.



Programme sélection				
Prog.	Ch.	Nom	Bloquer	Sys
1	CH44	ABC	Non	SC1
2	CH51	XYZ	Non	SC1
3	CH41	FTP	Non	SC1
4	CH47	123	Non	SC1
5	CH37	456	Non	SC1

Confirmer Annuler

## Régler une chaîne

Passez à la colonne **Ch.**

Augmentez ou diminuez le numéro de la chaîne (vous verrez le téléviseur se régler sur le nouveau numéro lorsque vous le modifiez) ou bien utilisez le bouton **C** pour Accès direct aux chaînes. Page 7.

Appuyez sur **OK** pour enregistrer ce changement.



Programme sélection				
Prog.	Ch.	Nom	Bloquer	Sys
1	CH44	ABC	Non	SC1
2	CH51	XYZ	Non	SC1
3	CH41	FTP	Non	SC1
4	CH47	123	Non	SC1
5	CH37	456	Non	SC1

# Menu réglages – Programme sélection

## Renommer une chaîne

Positionnez-vous sur le **Nom**.



Choisissez le nouveau caractère. La case en bas de l'écran indique le caractère actuellement choisi.



Positionnez-vous sur le second caractère.



Continuez jusqu'au changement complet du nom.

Appuyez sur **OK** pour enregistrer le nouveau nom.



Programme sélection				
Prog.	Ch.	Nom	Bloquer	Sys
1	: CH44	█	Non	SC1
2	: CH51	XYZ	Non	SC1
3	: CH41	FTP	Non	SC1
4	: CH47	123	Non	SC1
5	: CH37	456	Non	SC1

ABCDEF GHIJKL MNOPQRST  
UVWXYZ+-=0123456789

## Verrouiller une chaîne

Vous pouvez verrouiller une chaîne pour empêcher qu'on y accède.

Positionnez-vous sur la colonne **Bloquer**.



Choisissez entre Verrou **Oui** et Verrou **Non**.



Appuyez sur **OK** pour enregistrer la nouvelle valeur.



Programme sélection				
Prog.	Ch.	Nom	Bloquer	Sys
1	: CH44	ABC	Non	SC1
2	: CH51	XYZ	Non	SC1
3	: CH41	FTP	Non	SC1
4	: CH47	123	Non	SC1
5	: CH37	456	Non	SC1

### Note:

Quand une position de programme est bloquée, l'accès direct au canal en utilisant la touche **C** et les touches numériques de la télécommande n'est pas disponible.

## Modifier le système audio d'une chaîne

Vous pouvez modifier le système audio utilisé pour une chaîne.

Positionnez-vous sur la colonne **Sys**.



Choisissez le système de son voulu:

- SC1 : PAL B, G, H / SECAM B, G
- SC2 : PAL I
- SC3 : PAL D, K / SECAM D, K
- F : SECAM L / L'



Appuyez sur **OK** pour enregistrer la nouvelle valeur.



Programme sélection				
Prog.	Ch.	Nom	Bloquer	Sys
1	: CH44	ABC	Non	SC1
2	: CH51	XYZ	Non	SC1
3	: CH41	FTP	Non	SC1
4	: CH47	123	Non	SC1
5	: CH37	456	Non	SC1

## Transfer des informations des chaînes sur un magnétoscope / enregistreur de DVD

Vous pouvez copier les informations des chaînes sur un appareil d'enregistrement compatible branché sur AV2 ou AV4. Voir page 32 pour les informations sur le branchement.

Appuyez sur le bouton **Bleu**.

Les paramètres de la chaîne sont maintenant envoyés à l'appareil d'enregistrement. Ceci peut prendre quelques secondes en fonction du nombre de chaînes enregistrées. Si le message "Fonction non disponible" apparaît à l'écran, le téléviseur ne peut pas envoyer les informations de la chaîne à l'appareil. Consultez le manuel de l'appareil pour avoir un complément d'information.



Bleu

TÉLÉCHARGEMENT EN COURS  
ATTENDEZ S. V. P  
Programm : 63  
Télécommande non disponible

### Note:

Ça c'est pas disponible quand vous choisissez Q-Link Non dans manière dont les choses sont menu Configuration.

# Menu réglages – Configuration automatique

ATP peut recommencer le réglage automatique de votre téléviseur. Cette fonction est utile si vous déménagez par exemple et si vous désirez régler votre téléviseur pour qu'il reçoive les chaînes locales.

- ➔ Appuyez sur la touche **MENU**.
- Passez à **Configuration**.
- Accédez à **Configuration**.
- Passez à **Réglage**.
- Accédez à **Réglage**.
- Passez à **Recherche auto**.
- Accédez à **Recherche auto**.
- Appuyez pour confirmer et commencer.
- Sélectionnez votre pays.

MENU

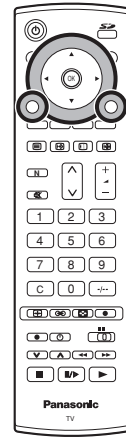

## Notes:

- Si vous passez à l'étape suivante, toutes les informations de réglage seront effacées (toutes les chaînes et leur position enregistrées dans la mémoire de votre téléviseur seront effacées pour permettre aux nouvelles valeurs d'être enregistrées).
- Si vous quittez cette procédure à ce moment-là et avant la fin de **Recherche auto**, aucune position de chaîne ne sera enregistrée. Recommencez et terminez la procédure ATP pour effectuer le réglage de votre téléviseur.



Appuyez sur le bouton pour lancer **Recherche auto**.



Le téléviseur va chercher, identifier et trier dans l'ordre les chaînes de télévision locales.

Si un appareil d'enregistrement compatible est connecté via la fiche AV2 / AV4, les informations de la chaîne seront envoyées à cet appareil via Q-Link. Page 17.

Une fois cette opération terminée, le téléviseur affichera la chaîne qui occupe maintenant la position 1.



Appuyez sur le bouton **EXIT** à tout quel moment pour revenir à la télévision (lisez bien la **Notes** de la procédure ci-dessus).

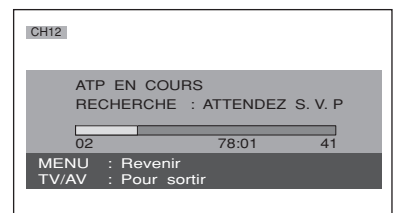

# Menu réglages – Configuration manuelle

Vous pouvez recommencer le réglage de chaînes individuelles :

Appuyez sur la touche **MENU**.

Passez à **Configuration**.

Accédez à **Configuration**.

Passez à **Réglage**.

Accédez à **Réglage**.

Passez à **Réglage manuel**.

Entrez dans **Réglage manuel**.

Sélectionnez la position de programme désirée.

Commencez le réglage.

Quand le programme voulu est localisé, appuyez sur **OK** pour mémoriser. La position de la chaîne clignotera.

Appuyez sur le bouton **EXIT** à tout moment pour revenir à la télévision.

MENU

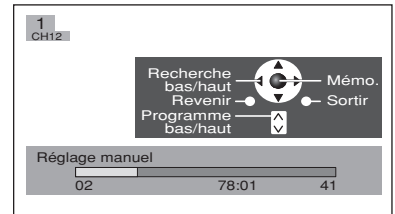

**Note:**

Si vous utilisez un magnétoscope ne disposant pas de connecteurs d'entrée-sortie, effectuez le raccordement avec le téléviseur par la liaison antenne, comme indiqué dans le mode d'emploi du magnétoscope, et réglez le téléviseur sur le programme n° 0. Dans ce cas, effectuez d'abord la sélection du système couleur, puis faites une recherche manuelle de station. Dans le cas des magnétoscopes multistandards, il est plus pratique d'affecter le canal du magnétoscope à plusieurs programmes.

# Configuration manuelle (par le panneau avant)

Il est aussi possible d'utiliser les touches du panneau de commande sur l'avant de votre téléviseur pour accorder des positions de programme individuelles :

Appuyez sur la touche **F** jusqu'à obtention du menu **Réglage manuel**.

Appuyez sur la touche **-/V** ou **+/\**.

Appuyez sur la touche **TV/AV** pour alterner entre **Changer programme**, **Recherche** ou **Changer système TV**.

Appuyez sur **-/V** ou **+/\** pour changer de position de programme, commencer la recherche ou changer le système TV.

Quand la chaîne voulue est localisée, appuyez sur **STR** pour mémoriser. La position de la chaîne clignotera.

Répétez la procédure ci-dessus pour régler chaque position.

Appuyez sur le bouton **F** à tout moment pour revenir à la télévision.

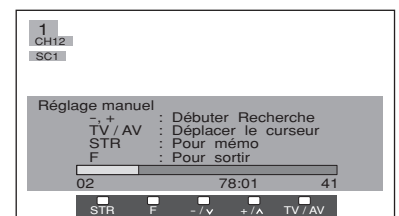
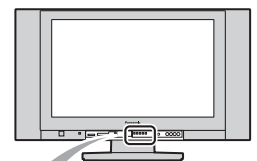



# Q-Link

## Q-Link permet au téléviseur de communiquer avec un magnétoscope ou un enregistreur de DVD compatible.

Pour que la liaison Q-Link puisse fonctionner, le téléviseur doit être relié à un appareil d'enregistrement portant le logo "Q-Link", "NEXTVIEWLINK", "DATA LOGIC", "Easy Link", "Megalogic" ou "SMARTLINK" et utilisant un câble Scart "Fully wired" entre la fiche AV2 / AV4 du téléviseur et la fiche appropriée de votre magnétoscope ou de votre enregistreur de DVD.

Pour la connexion à la fiche Scart appropriée de l'appareil d'enregistrement, consultez le manuel de l'appareil concerné.

## Lorsque vous utilisez un appareil portant le logo "NEXTVIEWLINK" les principales fonctions disponibles sont: Téléchargement préconfiguré

Permet de télécharger l'ordre des chaînes télévisées à l'appareil d'enregistrement, pour que vos enregistrements soient corrects. Il y a plusieurs manières de réaliser cette opération :

1. Pendant l'installation, comme expliqué dans le guide rapide à partir de la page 5, 6.
2. Lorsque Recherche auto est lancé depuis le menu Réglage. Page 12.
3. Lorsque le téléchargement pré configuré est lancé depuis l'appareil d'enregistrement. Consultez le manuel de l'appareil concerné.

### Important :

Certains appareils d'enregistrement ne supportent pas ce type de système de communication de données. Certains supportent certaines fonctions mais pas toutes. Consultez le manuel de l'appareil concerné.

Si Q-Link ne fonctionne pas, confirmez tout d'abord que votre câble Scart est du type "Fully wired". Consultez votre fournisseur pour avoir plus de détails.

### Tel écran, tel enregistrement (ENREGISTREMENT DIRECT)

Cette fonction vous permet d'enregistrer immédiatement l'émission que vous regardez à l'écran sur l'appareil d'enregistrement branché sur la fiche Scart, que vous pouvez choisir avec Q-Link. Page 11.

Appuyez sur le bouton **DIRECT TV REC** de la télécommande.

DIRECT TV REC



Si un appareil Q-Link est connecté, un message apparaît sur l'écran du téléviseur, pour indiquer le programme enregistré ou bien le fait que l'enregistrement n'est pas possible. Certains appareils compatibles avec Q-Link affichent uniquement le message lorsque la chaîne sélectionnée est (0) ou lorsqu'ils sont en mode AV. Consultez le manuel de l'appareil.

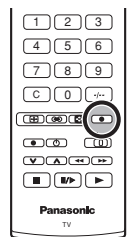

## Enregistrement en cours

L'appareil enregistre le signal depuis son propre tuner. Si vous le souhaitez, vous pouvez arrêter le téléviseur et laisser l'appareil enregistrer normalement.

## Aucun enreg. Cassette ou disque

La cassette ou le disque est peut-être protégé, n'a pas été inséré ou est endommagé, ou bien l'appareil est déjà en train d'enregistrer. Consultez le manuel de l'appareil.

## En outre, lorsque vous utilisez un appareil Q-Link, les fonctions principales suivantes sont disponibles:

Les fonctions ci-dessous sont disponibles uniquement à partir de l'appareil branché sur la fiche Scart sélectionnée avec Q-Link. Page 11.

### Mise en route auto. du téléviseur / appareil d'enregistrement

Si vous mettez un support pré-enregistré dans l'appareil et si vous appuyez sur le bouton Lecture alors que le téléviseur est en mode Veille, le téléviseur se mettra automatiquement en route et sélectionnera l'entrée AV correcte pour vous permettre de visionner l'enregistrement.

### Veille automatique de l'appareil d'enregistrement

Lorsque le téléviseur est en mode veille, l'appareil d'enregistrement se mettra également en mode veille si un disque ou une cassette n'a pas été inséré, ou bien si une cassette ou un disque a été inséré et que l'appareil est en mode Rembobinage ou Stop. Si un magnétoscope est en train de rembobiner une cassette, il passera en mode veille uniquement lorsque la cassette sera complètement rembobinée.

### Affichage de l'image de l'appareil d'enregistrement

Si le téléviseur est en mode Veille et si l'appareil d'enregistrement envoie un menu à afficher sur l'écran du téléviseur (Menu principal par exemple), le téléviseur se mettra automatiquement en marche et le menu sera affiché.

D'autres appareils peuvent supporter cette fonction. Consultez le manuel.

Ce téléviseur communique avec d'autres appareils d'enregistrement portant les logos suivants :

- "DATA LOGIC" (marque commerciale de Metz Corporation) • "Megalogic" (marque commerciale de Grundig Corporation)
- "Easy Link" (marque commerciale de Philips Corporation) • "SMARTLINK" (marque commerciale de Sony Corporation)

### Important:

Ces appareils d'enregistrement peuvent supporter toutes les fonctions ci-dessus ou certaines d'entre elles seulement. Certains appareils d'enregistrement ne supportent pas ce type de système de communication de données. Certains supportent quelques fonctions, mais pas toutes. Consultez le manuel de l'appareil concerné. Certaines fonctions sont disponibles uniquement pour l'appareil connecté à la prise Scart sélectionnée avec Q-Link. Page 11.

Si Q-Link ne fonctionne pas, vérifiez d'abord que votre câble Scart est du type "Fully wired". Consultez votre fournisseur.

# Formats d'image

Ce téléviseur grand écran vous permet de regarder l'image au meilleur format, y compris les images grand écran format cinéma.

Appuyez plusieurs fois sur la touche **ASPECT** pour passer par les huit options d'aspect :

**Panasonic Auto, 16:9, 14:9, Élargi, 4:3, Zoom1, Zoom2 et Zoom3**

OU

Appuyez sur la touche **ASPECT**. Pendant que les touches de sélection sont affichées sur l'écran, utilisez le bouton **Rouge** ou **Vert** pour passer par les huit options d'aspect dans une direction ou dans l'autre.

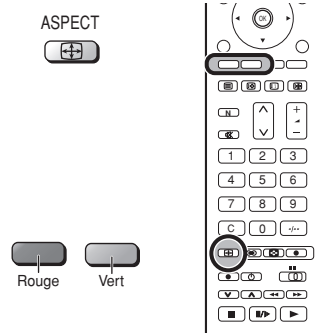

## Panasonic Auto

**Panasonic Auto** choisit le meilleur format pour que l'image occupe tout l'écran, en suivant une procédure en quatre étapes pour vérifier si l'image est une image grand écran.

Si **Panasonic Auto** détecte un signal grand écran, il adopte le mode grand écran 16:9. Si **Panasonic Auto** ne détecte pas un signal grand écran, votre téléviseur optimise l'image pour la rendre la plus agréable possible à regarder.

Le texte qui s'affiche à l'écran indique comment **Panasonic Auto** a décidé quel format utiliser :

“Large” apparaît en haut à gauche de l'écran si votre téléviseur a identifié un signal grand écran (WSS) ou un signal venant d'une prise Scart. **Panasonic Auto** adopte le format grand écran 16:9.

“Panasonic Auto” apparaît en haut à gauche de l'écran si le téléviseur détecte une bande noire en haut et en bas de l'image.

**Panasonic Auto** choisit le meilleur format et agrandit l'image pour qu'elle occupe tout l'écran. Plus l'image est sombre, plus cette procédure prendra longtemps (jusqu'à plusieurs minutes).

Vous pouvez également choisir manuellement l'un des autres formats disponibles.

### Notes:

- En mode Panasonic Auto, si vous rencontrez des problèmes au niveau des dimensions de l'image lorsque vous regardez des vidéos en format grand écran, le tracking de votre magnétoscope a peut-être besoin d'être réglé (consultez le manuel de votre magnétoscope).
- Le format grand écran de différents films et émissions peut varier. Si les dimensions sont supérieures à un format 16:9 standard, une bande noire apparaîtra peut-être en haut et en bas de votre écran.



“Large” apparaît en haut à gauche de l'écran. **Panasonic Auto** passe automatiquement au format grand écran 16:9.



“Panasonic Auto” apparaît en haut à gauche de l'écran. Le système choisit le meilleur format et l'image est agrandie pour qu'elle remplisse tout l'écran.

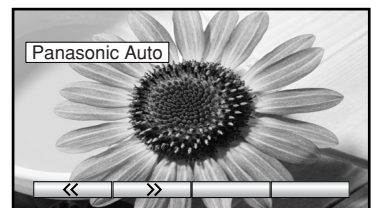

Appuyez sur la touche **ASPECT**, puis utilisez le bouton **Rouge** ou **Vert** pour passer par les huit options d'aspect dans une direction ou dans l'autre.

# Formats d'image

## 16 : 9

**16:9** affiche une véritable image 16:9 (anamorphosée), sans aucune distorsion.

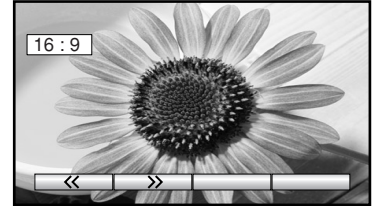

16 : 9

## 14 : 9

L'écran **14:9** affichera une image au format 14:9 letterbox ou au format 4:3 sans distorsions des dimensions.

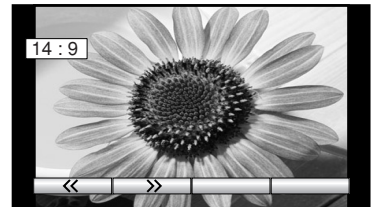

14 : 9

## Élargi

Utilisez **Élargi** lorsque vous désirez agrandir une image 4:3 pour qu'elle occupe tout l'écran (au lieu de regarder une émission avec des bandes noires de part et d'autre de l'image).

L'image 4:3 sera étirée horizontalement pour qu'elle occupe tout l'écran. La déformation de l'image est visible uniquement au bord droit et gauche de l'écran.

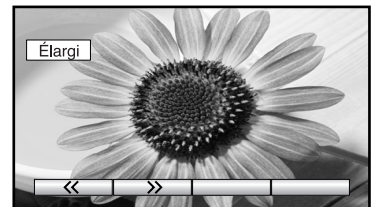

Élargi

## 4 : 3

**4:3** affiche une image 4:3 au format 4:3 standard, sans distorsion.

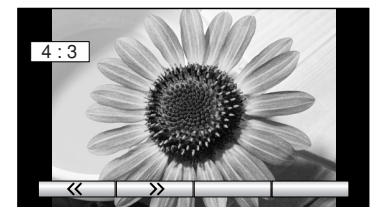

4 : 3

# Formats d'image

## Zoom1

**Zoom1** affiche des images "boîte aux lettres" de format 16:9 ou 4:3 sans distorsion.

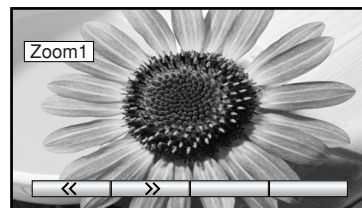

Zoom1

## Zoom2

**Zoom2** affiche les images 16:9 "boîte aux lettres" anamorphosées sur tout l'écran, sans distorsion.

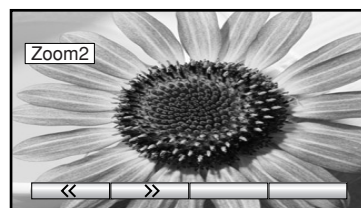

Zoom2

## Zoom3

**Zoom3** affiche les images 21:9 "boîte aux lettres" en plein écran, sans distorsion.

**16:9** affiche l'image à sa taille maximum mais avec un léger étirement.

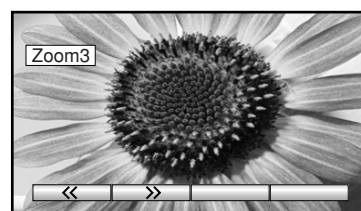

Zoom3

# Fenêtres multiples

Appuyez sur le bouton **MULTI WINDOW**. Pendant que les touches de sélection sont toujours affichées à l'écran, utilisez le bouton **Rouge** et **Vert** pour passer entre la fonction **image dans image**, **image hors d'image** et **image et image**.

Les touches de sélection à l'écran (qui correspondent aux quatre boutons colorés de la télécommande) qui apparaissent pour les fonctions disparaissent en quelques secondes. Si vous désirez sélectionner une opération lorsque les touches ne sont pas affichées, appuyez sur le bouton **MULTI WINDOW** une fois de plus. Les touches réapparaîtront. Appuyez sur le bouton **MULTI WINDOW** (pendant que les touches de sélection sont toujours affichées à l'écran) pour revenir à l'affichage normal.

## Note:

Ce téléviseur comporte un tuner. Lorsque la fenêtre principale et la sous-fenêtre sont toutes deux en mode télévision, elles affichent la même chaîne de télévision.

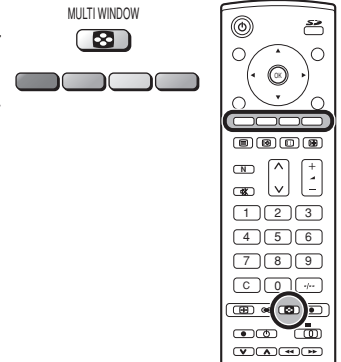

## Image dans image

Permet d'afficher deux images en même temps.

Appuyez sur le bouton **Jaune** pour sélectionner le contenu de la petite fenêtre, pour passer de l'affichage d'une chaîne télévisée à l'affichage des sources AV l'une après l'autre.

Pour changer la chaîne de télévision : Appuyez sur le bouton **Jaune** jusqu'à ce que la chaîne de télévision actuellement sélectionnée apparaisse, puis utilisez la télécommande pour changer de chaîne (pendant que les touches de sélection sont encore affichées sur l'écran).

Appuyez sur le bouton **Bleu** pour échanger le contenu des deux fenêtres.

Utilisez la télécommande pour sélectionner une chaîne télévisée ou une source AV dans la fenêtre principale.

## Mode image dans image

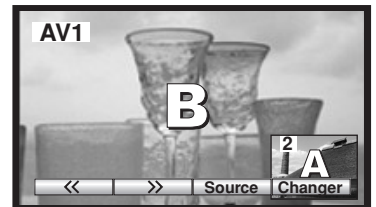
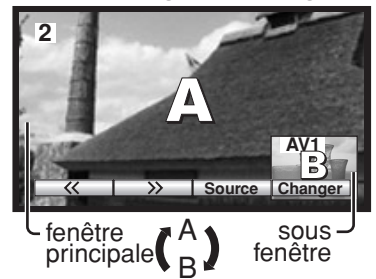

Les deux images ont été permutées, l'image dans la fenêtre la plus petite est devenue l'image de la fenêtre principale.

## Image hors d'image

Permet de voir deux images en même temps, comme la fonction image dans image. La différence est la manière dont les deux images sont affichées. Avec image dans image, la fenêtre la plus petite apparaît dans l'image principale ; avec image hors d'image, la fenêtre la plus petite apparaît sur la droite de l'image principale.

Appuyez sur le bouton **Jaune** pour sélectionner le contenu de la petite fenêtre, pour passer de l'affichage d'une chaîne télévisée à l'affichage des sources AV l'une après l'autre.

Pour changer la chaîne de télévision : Appuyez sur le bouton **Jaune** jusqu'à ce que la chaîne de télévision actuellement sélectionnée apparaisse, puis utilisez la télécommande pour changer de chaîne (pendant que les touches de sélection sont encore affichées sur l'écran).

Appuyez sur le bouton **Bleu** pour échanger le contenu des deux fenêtres.

Utilisez la télécommande pour sélectionner une chaîne télévisée ou une source AV dans la fenêtre principale.

## Mode image hors d'image



## Image et image

Permet d'afficher deux images en même temps.

Appuyez sur le bouton **Jaune** pour sélectionner le contenu de la fenêtre de droite, pour passer de l'affichage d'une chaîne télévisée à l'affichage des sources AV l'une après l'autre.

Pour changer la chaîne de télévision : Appuyez sur le bouton **Jaune** jusqu'à ce que la chaîne de télévision actuellement sélectionnée apparaisse, puis utilisez la télécommande pour changer de chaîne (pendant que les touches de sélection sont encore affichées sur l'écran).

Appuyez sur le bouton **Bleu** pour échanger le contenu des deux fenêtres.

Utilisez la télécommande pour sélectionner une chaîne télévisée ou une source AV dans la fenêtre de gauche.

## Note:

Lorsque la fenêtre principale est une image à signal d'entrée 50 Hz (c'est-à-dire PAL, SECAM) et que la sous-fenêtre est une image à signal d'entrée 60 Hz (c'est-à-dire PAL 60, NTSC), la sous-fenêtre ne peut pas être affichée.

## Mode image et image



## Recherche des chaînes

Appuyez sur le bouton **INDEX** pour afficher des images des chaînes en cours de diffusion sur toutes les chaînes enregistrées. Ces images sont affichées en série, en partant de l'angle supérieur gauche.

Cette fonction fait passer en cycle par les canaux mémorisés jusqu'à ce que vous appuyiez sur la touche **INDEX** pour sortir de la fonction.

Appuyez sur le bouton **Rouge** pour sélectionner l'image de chaque chaîne l'une après l'autre.

Appuyez sur le bouton **Vert** pour regarder la chaîne choisie et quitter la fonction.

Appuyez sur le bouton **Bleu** pour regarder la chaîne actuelle et quitter la fonction.

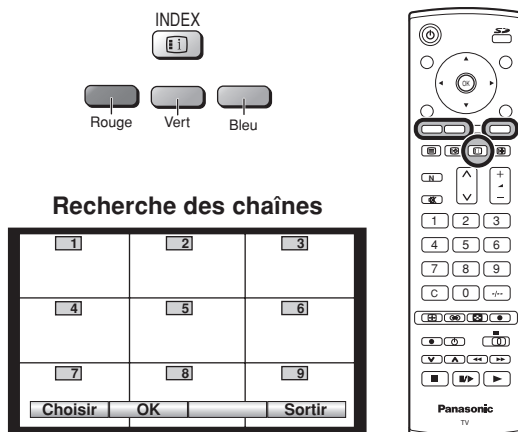

## Image et texte

Appuyez sur le bouton **TV/TEXT** puis sur le bouton **MULTI WINDOW** pour passer de l'affichage du télétexte au mode image et texte. Le mode image et texte vous permet de regarder la chaîne actuelle et une page de télétexte côte à côte.

Quand vous utilisez cette fonction, la télécommande agit sur la page télétexte. Si vous désirez modifier la chaîne affichée, appuyez sur le bouton **TV/TEXT** pour revenir à l'affichage de la chaîne seule avant d'apporter les modifications souhaitées.

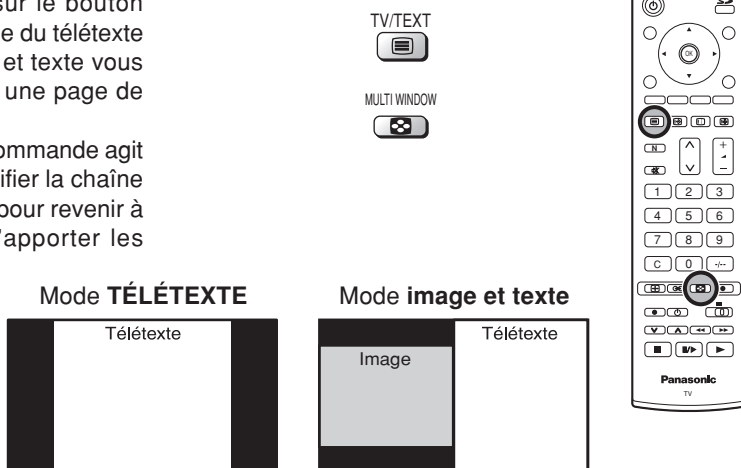



# Mode de visualisation photo

Des données d'image fixe (JPEG) créées avec un appareil photo numérique ou un caméscope numérique peuvent être reproduites au moyen d'une Carte SD / Carte PC.

**Formats d'image affichables:** Baseline JPEG 64 × 64 - 8.192 × 8.192 pixels (sous-échantillonnage 4:2:2 ou 4:2:0)

**Nombre de dossiers affichables:** 100 max.

## Notes:

- Certaines parties d'une image peuvent ne pas être affichées ou l'image peut être affichée sur une échelle plus petite selon les dimensions de l'image.
- Seules des images JPEG norme EXIF peuvent être affichées sur ce téléviseur.
- La fonction visualisation photo ne peut pas prendre en charge plus de 3.000 fichiers JPEG.
- Les Cartes doivent être formatées avec FAT12 ou FAT16 afin d'être utilisées avec ce téléviseur.
- Le visualisation photo n'est pas compatible avec un disque dur de type carte (Disque dur de type micro lecteur, mobile).
- Certaines Cartes PC peuvent ne pas être utilisables.

## Protection des données de carte

- Ne retirez pas la carte pendant qu'elle est en cours d'accès.
- Ne pas touchez les bornes au dos de la Carte SD / Carte PC.
- Des interférences électriques, des décharges électrostatiques et des dysfonctionnements du téléviseur ou de la carte peuvent endommager la carte ou provoquer une perte de données. Il est recommandé de sauvegarder aussi les données importantes sur un ordinateur.
- Les données enregistrées doivent être sauvegardées périodiquement comme protection contre la corruption de données, la perte de données ou un dysfonctionnement du dispositif. Notez que notre société n'acceptera aucune responsabilité en cas de dommage ou de perte de données enregistrées.
- Avant d'introduire ou de retirer la Carte PC, assurez-vous que le téléviseur est hors tension. Sinon, cela pourrait endommager l'unité. N'introduisez rien d'autre qu'une Carte PC dans la fente.

## Précautions à prendre :

- Introduisez toujours une carte dans le sens correct. Sinon cela pourrait endommager la carte et ce téléviseur.
- Les Carte SD et Carte PC sont des dispositifs de précision. Ne les soumettez pas à une pression excessive ou à un choc important.

## Avertissement:

Comme tous les petits objets, les Cartes SD peuvent être avalées par de jeunes enfants. Ne laissez pas d'enfant manipuler une Carte SD. Retirez la Carte SD immédiatement après son utilisation.

## Dossiers et fichiers

Les appareils photo numériques qui sont conformes aux spécifications DCF utilisent des dossiers ayant une structure spécifique. Le schéma suivant représente un exemple de la structure de dossier.

### Exemple :

Si la hiérarchie des fichiers de Carte est affichée sur l'ordinateur comme illustré ci-dessous.

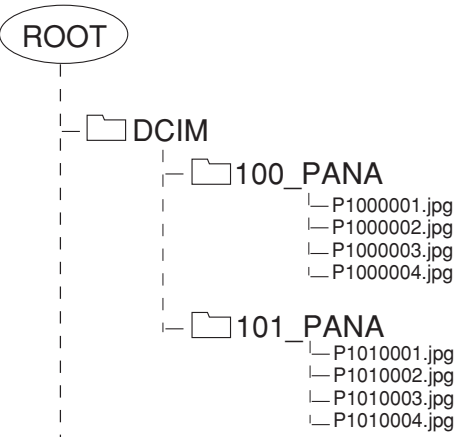

## Dossier DCIM

L'appareil photo numérique crée automatiquement ce dossier.

## Dossier 100\_PANA

Les noms de dossiers consistent en un numéro de dossier de 3 chiffres qui est suivi de cinq caractères arbitraires. Les images d'appareil photo numérique sont enregistrées dans ces dossiers.

Les fichiers JPEG dans le dossier 100\_PANA sont affichés lorsqu'une Carte, qui est structurée comme illustré à gauche, est introduite.

## Notes:

- Le nom de dossier peut être différent en fonction de l'appareil photo numérique utilisé.
- Lorsqu'un dossier ou fichier est créé, seuls les caractères "A-Z", "a-z", "0-9" et "\_" sont utilisés. Des caractères de deux octets ou d'autres codes spéciaux ne peuvent pas être utilisés.

## P1000001.JPG : Fichier DCF

Les noms de fichiers consistent en quatre caractères arbitraires suivis par un numéro de fichier de 4 chiffres. Les fichiers DCF sont des fichiers d'images (normalement des fichiers JPEG) qui ont été prises par un appareil photo numérique.

# Mode de visualisation photo

## Carte SD

### Introduction

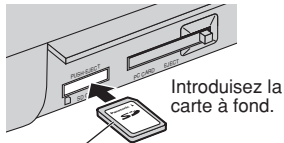

Coloque el lado de la etiqueta hacia arriba.

### Retrait

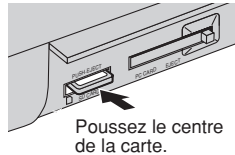

## Carte PC

Avant d'introduire ou de retirer la Carte PC, assurez-vous que le téléviseur est hors tension. Sinon, cela pourrait endommager l'unité. N'introduisez rien d'autre qu'une Carte PC dans la fente.

### Introduction

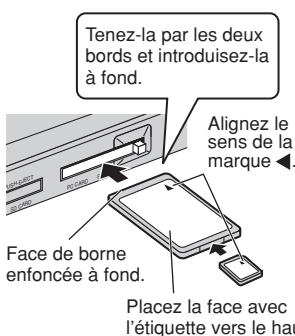

### Attention

Si un adaptateur de Carte PC est utilisé, retirez la Carte avec l'adaptateur.

### Retrait



### Si la Carte PC ne peut pas être retirée

Enfoncez de nouveau la Carte PC et appuyez sur le bouton de retrait.

## Cartes compatibles

Fente de Carte SD	Fente de Carte PC
Carte SD	Compact Flash*
Carte Multi Media	Smart Media*
Carte MiniSD	Memory Stick*
	Carte xD Picture*
	Carte Flash ATA*

- Une carte miniSD nécessite un adaptateur miniSD™.
- Le support\* indiqué dans la colonne de droite ci-dessus peut être lu via la Carte PC dans l'adaptateur de Carte PC.
- Des Cartes PC disque dur et autres supports enregistrés ne peuvent pas être utilisés.
- Placez le support sélectionné sur la carte PC, puis introduisez-la dans la fente de Carte PC.
- Lorsqu'à la fois une Carte SD et une Carte PC sont introduites, le contenu de la Carte SD a la priorité et sera affiché.
- Si la Carte est incompatible, "Ce type de carte n'est pas admis" s'affiche sur l'écran. Ne retirez la Carte que lorsque l'indication Access n'est pas affichée.
- Si le fichier n'est pas formaté avec FAT12 ou FAT16, "Ce type de format n'est pas admis" s'affiche sur l'écran.
- Si le fichier JPEG est détérioré et ne peut pas être décodé, "Ce type d'image n'est pas admis" s'affiche.

### Notes:

- Introduisez / retirez la Carte pendant que l'écran Menu Carte ou "Carte mal inserée" est affiché.
- Assurez-vous que l'indication Access n'est pas affichée avant l'introduction / retrait de la Carte.
- Avant de réintroduire une Carte après l'avoir retirée, attendez que "Carte mal inserée" soit affiché. S'il y a des Cartes dans les deux fentes de Cartes, attendez que l'écran Menu Carte de l'autre fente soit affiché et que l'indication Access ne soit plus affichée avant de réintroduire une Carte.
- Si l'image JPEG est modifiée au moyen d'un ordinateur, elle ne sera pas affichée sur le téléviseur.
- L'affichage d'images timbre-poste peut prendre longtemps s'il y a beaucoup de fichiers ou si le volume du fichier est important.

Appuyez sur la touche **SD**.



L'écran ci-dessous s'affiche automatiquement lorsqu'une carte est introduite. Si "Carte mal inserée" apparaît, vérifiez qu'elle est introduite correctement.

Appuyez à nouveau sur la touche **SD** pour sortir du mode de visualisation photo.

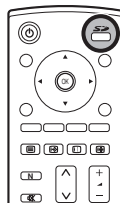

## Ecran Menu Carte

### Fichier sélectionné

**Indication de Carte SD**  
Cette indication est affichée pendant qu'une Carte SD est introduite.

**Indication de Carte PC**  
Cette indication est affichée pendant qu'une Carte PC est introduite.

**Indication Access**  
Access est affiché pendant que les données sont lues.

**Numéro de fichier sélectionné / Nombre total de fichiers**  
0001 / 0013

**Zone d'index**  
12 fichiers y sont affichés.

**Données de fichier**  
Les informations du fichier sélectionné (encadrées en jaune) sont affichées.



# Mode de visualisation photo

## Menu image

Pendant le **Mode de visualisation photo**

Appuyez sur la touche **MENU**.

MENU

Passez à **Image**.



Accédez à **Image**.



Passez à l'option choisie.



Réglez l'option choisie ou accédez au menu choisi.



Appuyez sur le bouton **EXIT** à tout moment pour sortir de Image.

EXIT



### Rétro-éclairage, Contraste, Luminosité, Couleur, Netteté

Augmentez ou diminuez le niveau de ces options selon votre préférence.

### Teinte

Vous pouvez régler le ton de l'image selon votre préférence.

### Temp. couleur

Vous permet de régler la température des couleurs de l'image. Vous avez le choix entre **Froid**, **Normal** et **chaud**.

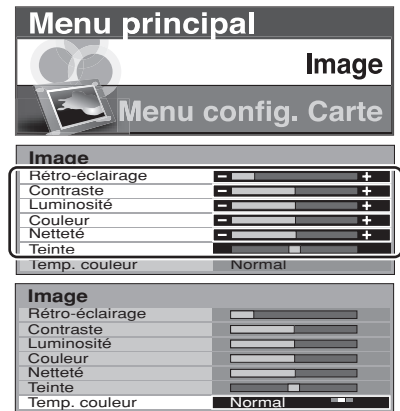

## Menu config. Carte

Pendant le **Mode de visualisation photo**

Appuyez sur la touche **MENU**.

MENU

Passez à **Menu config. Carte**.



Accédez à **Menu config. Carte**.



Passez à l'option choisie.



Réglez l'option choisie ou accédez au menu choisi.



Appuyez sur le bouton **EXIT** à tout moment pour sortir de Menu config. Carte.

EXIT

### Diaporama

Donne accès au mode Diaporama. Page 26.

### Intervalle

Permet de sélectionner les intervalles d'affichage entre 5 et 90 secondes pendant le mode Diaporama.

### Sequence

Permet de sélectionner **Ordre** ou **Aléatoire** pendant le mode Diaporama.

### Répéter

Lorsque Répéter est **Oui**, le diaporama se répète automatiquement.

### Carte

Sélectionnez soit **SD** soit **PC** lorsque les deux cartes sont introduites dans les fentes.

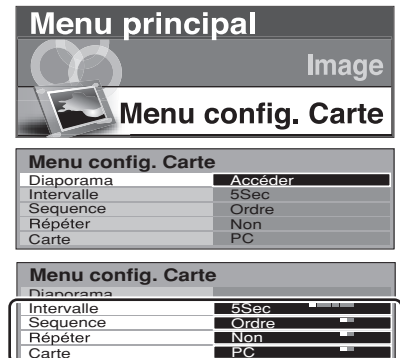

# Mode de visualisation photo

Lorsque vous appuyez sur la touche **SD**, un écran d'images timbre-poste s'affiche automatiquement. Vous pouvez alors choisir le mode de visualisation désiré parmi les trois modes suivants.

## Mode Multi

12 images sont affichées.

Appuyez pour sélectionner l'image désirée.



Appuyez sur le bouton **OK** pour afficher le mode Seul.



## Mode Seul

Une image unique sélectionnée dans la zone d'index occupe tout l'écran. Vous pouvez aussi faire tourner ou agrandir l'image.

Appuyez pour sélectionner l'image suivante ou précédente.



Appuyez sur le bouton **OK** pour afficher le mode Multi.



Appuyez sur le bouton **Rouge** ou **Vert** pour faire tourner l'image. Chaque pression fait tourner l'image de 90°.

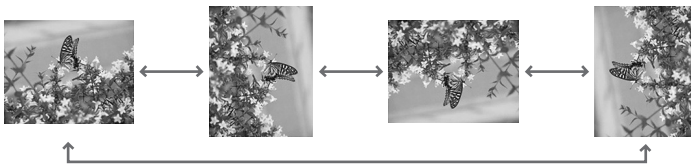

Appuyez sur le bouton **Jaune** pour agrandir l'image. Pour la ramener à ses dimensions normales, appuyez sur le bouton **Bleu**.



## Diaporama

Les images sont affichées les unes après les autres comme un diaporama.

Pour démarrer le mode Diaporama, accédez à **Menu config. Carte**.



Après avoir réglé Intervalle, Sequence et Répéter, accédez à **Diaporama**. Lorsqu'une Carte SD et une Carte PC sont introduites, passez à Card et sélectionnez SD ou PC avant d'accéder à Diaporama. Page 25.

Menu config. Carte	
Diaporama	Accéder
Intervalle	5Sec
Sequence	Ordre
Répéter	Non
Carte	PC

Appuyez sur le bouton **OK** à n'importe quel moment pour retourner au mode Seul.



Menu config. Carte	
Diaporama	Accéder
Intervalle	5Sec
Sequence	Ordre
Répéter	Non
Carte	PC









### Note:

Lorsque vous êtes en mode Diaporama, vous pouvez changer l'aspect de l'image sur l'écran en appuyant sur la touche **ASPECT** de la télécommande.



# Fonction magnéto / lecteur de vidéodisques DVD

Cette télécommande peut être utilisée avec certains magnétoscopes et lecteurs de vidéodisques au format DVD (Digital Versatile Disc) de la marque Panasonic. Étant donné que certains magnétoscopes et lecteurs de vidéodisques offrent des fonctions différentes, veuillez vous référer au mode d'emploi de l'appareil ou consulter le revendeur pour vous informer.



	<p><b>État de veille</b> Appuyez sur cette touche pour mettre le magnéto, ou enregistreur de DVD à l'état de veille. Appuyez à nouveau pour l'allumer.</p>
	<p><b>Touche magnéto / lecteur de vidéodisques DVD</b> Utilisez cette touche pour que la télécommande commande le magnéto ou le lecteur de vidéodisques.</p>
	<p><b>Lecture</b> Appuyez sur cette touche pour lire la cassette / le disque vidéo.</p>
	<p><b>Arrêt</b> Appuyez sur cette touche pour arrêter la cassette / le disque vidéo.</p>
	<p><b>Saut de plage / Avance rapide / Visualisation</b> MAGNÉTOSCOPE: Appuyez sur cette touche pour commander l'avance rapide. En mode Lecture, appuyez sur cette touche pour visualiser l'image en mode d'avance rapide. LECTEUR DVD: Appuyez une fois sur cette touche pour sauter à la plage suivante.</p>
	<p><b>Saut de plage / Rembobinage rapide / Visualisation</b> MAGNÉTOSCOPE: Appuyez sur cette touche pour rembobiner la bande. En mode Lecture, appuyez sur cette touche pour visualiser la bande en mode de rembobinage rapide. LECTEUR DVD: Appuyez une fois sur cette touche pour sauter à la plage précédente.</p>
	<p><b>Arrêt sur image</b> Appuyez sur cette touche en mode Lecture pour obtenir l'arrêt sur image. Appuyez de nouveau pour reprendre la lecture normale.</p>
	<p><b>Défilement</b> Appuyez pour augmenter / diminuer d'une unité la position de programme du magnéto.</p>
	<p><b>Enregistrement</b> Appuyez sur cette touche pour enregistrer.</p>

# Fonction Télétex

- Les fonctions de Télétex varient selon les sociétés de radiodiffusion et ne sont disponibles que si la chaîne sélectionnée transmet le Télétex.
- En appuyant sur la touche **MENU** en mode Télétex, la fonction de contraste affiche une barre de couleur cyan, appuyez sur  pour modifier le réglage selon les besoins.
- En appuyant sur la touche **MENU** en mode Télétex, les options de fonctions spéciales sont affichées en bas de l'écran.
- Appuyez le touche **augmentation / diminution du volume** en mode Télétex pour afficher les fonctions de volume sous forme de barre verte. Appuyez sur  pour effectuer les réglages requis.

## En quoi consiste le mode Liste ?

En mode Liste, quatre numéros de page de couleurs différentes apparaissent en bas de l'écran. Chacun de ces numéros peut être changé et enregistré dans la mémoire du téléviseur.

## En quoi consiste le mode TOP ?

En mode TOP, quatre sujets de couleurs différentes apparaissent en bas de l'image. Pour obtenir plus d'information sur l'un de ces sujets, appuyez sur le bouton coloré correspondant. Cette fonction permet d'obtenir rapidement des informations sur les sujets indiqués.

### Note:

Si le télétex est utilisé pour des sous-titres, le format d'image passe à 16:9.



### Mode TV / Télétex

Appuyez sur le bouton **TV/TEXT** pour passer du programme.



### Page Selection

Les pages peuvent être sélectionnées de deux manières :

- Appuyez sur les touches de défilement pour accroître ou décroître le numéro de page d'une unité à la fois.
- En entrant le numéro de page à l'aide des touches 0 à 9 de la télécommande.



### Plein / Haut / Bas

Appuyez sur la touche **MENU** pour afficher les fonctions spéciales, puis sur le bouton **Vert**. Appuyez une nouvelle fois sur le bouton **Vert** pour agrandir la partie INFÉRIEURE de l'écran. Appuyez une nouvelle fois pour revenir à l'affichage normal plein écran.



### Révéler

Appuyez sur la touche **MENU** pour afficher les fonctions spéciales, puis sur le bouton **Rouge** pour révéler les mots cachés, par exemple, les réponses aux pages de jeux. Appuyez de nouveau pour cacher les réponses.



### Touches Rouge / Vert / Jaune / Bleu

En mode TOP, ces dernières correspondent aux différents sujets de couleur.  
En mode Liste, elles correspondent aux différents numéros de pages colorées.

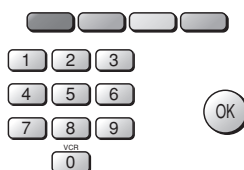

### Mémoire de liste

En mode Liste, les quatre numéros de page peuvent être changés pour les positions de chaînes 1 - 25 seulement. Pour ce faire, appuyez sur l'une des touches de couleur et entrez le nouveau numéro de page.  
Pressez et maintenez enfoncée le bouton **OK** jusqu'à ce que les numéros de page changent de couleur.



### Maintien de la page

Appuyez sur la touche **HOLD** pour retenir la page Télétex lors de la consultation d'informations courant sur plusieurs pages. Appuyez de nouveau pour revenir à la mise à jour automatique.

# Fonction Télétexte

Il n'est pas possible de changer la position du programme en mode Flash d'informations, Mise à jour ou Accès aux sous-pages.



## Page préférée F.P.

Cette fonction permet de mémoriser une page et de la rappeler instantanément. Pour mettre la page en mémoire, le téléviseur doit être en mode Liste et la position de programme doit être entre 1 et 25.

Appuyez sur le bouton **Bleu** pour sélectionner le numéro de page, puis appuyez sur le bouton **OK** et tenez la enfoncée. Le numéro de page est alors mémorisé.

Appuyez sur le bouton **F.P.** pour rappeler cette page.

## Mise à jour

Appuyez sur la touche **MENU** pour afficher les fonctions spéciales, puis sur le bouton **Jaune** pour afficher l'image du téléviseur tout en recherchant une page télétexte.

Lorsque la page est trouvée, l'écran affichera le numéro de la page en haut à gauche. Appuyez sur le bouton **Jaune** pour voir la page.

Appuyez sur **TV/TEXT** pour revenir en mode TV normal.

## News Flash (Flash d'informations)

Lorsqu'une page de flash d'informations a été sélectionnée, appuyez sur le bouton **MENU** et sur le bouton **Jaune** pour regarder la télévision normalement. Lorsque la mise à jour d'un flash d'informations sera captée, le numéro de page sera affiché sur l'écran.

Appuyez alors sur le bouton **Jaune** pour afficher le flash d'informations.

Appuyez sur **TV/TEXT** pour revenir en mode TV normal.

## Update (Mise à jour)

Appuyez sur la touche **MENU** et sur le bouton **Jaune** pour visualiser la mise à jour d'informations sur certaines pages. Lorsqu'une mise à jour est captée, le numéro de page est affiché en haut de l'écran, à gauche.

Appuyez sur le bouton **Jaune** pour visualiser la page.

Appuyez sur **TV/TEXT** pour revenir en mode TV normal.



## Accès aux sous-pages

Lorsque les informations du Teletext tiennent sur plus d'une page, il se peut que le passage automatique d'une sous-page à l'autre jusqu'à celle requise prenne du temps.

Lorsqu'une sous-page est trouvée, son numéro s'affiche en haut de la page pour que vous puissiez la sélectionner. Au fur et à mesure que les sous-pages sont détectées, les informations situées au sommet de la page changent et vous avez toujours accès au choix de sous-pages le plus récent.

Lorsque le Teletext fonctionne, suivez la procédure suivante pour accéder aux sous-pages :

Si la sous-page que vous souhaitez consulter n'est pas encore disponible, appuyez sur la touche **MENU** (pour afficher les fonctions spéciales) puis appuyez sur le bouton **Jaune** pour afficher l'image TV pendant que le système trouve la page requise. Les sous-pages trouvées seront affichées au sommet de l'écran.

Lorsque la sous-page que vous avez demandée est disponible, appuyez sur le bouton **Jaune** pour retourner à l'affichage des pages Teletext puis utilisez les touches de curseur gauche et droite pour sélectionner la sous-page de votre choix.



# Fonction Télétexte

## Notes:

- Si vous ne voulez pas afficher les touches de sélection sur l'image du téléviseur en attendant qu'une sous-page soit trouvée, appuyez sur la touche **MENU** pour faire disparaître les touches de l'écran. Appuyez à nouveau sur cette touche pour réafficher les touches.
- Si vous avez effacé les touches de fonction spéciales puis si vous avez utilisé les touches de curseur gauche et droite pour sélectionner une sous-page alors que vous étiez toujours en mode TV, vous devez appuyer sur la touche **MENU** puis sur le bouton **Jaune** pour faire réapparaître la page Teletext.
- Si vous constatez que les sous-pages sont transmises mais l'affichage ne change pas, le numéro de la sous-page indique que le contenu a été mis à jour et qu'il n'y a aucune sous-page.

MENU



Bleu

Si vous savez quelle sous-page vous voulez afficher, appuyez sur la touche **MENU** pour afficher les fonctions spéciales, puis sur le bouton **Bleu**. T\*\*\*\* sera affiché à l'endroit où le numéro de la page se trouve habituellement.

Entrez le numéro de la sous-page avant que le T\*\*\*\* ne disparaisse.

Par exemple, pour sélectionner la page 6, entrez 0, 0, 0 et 6.

Appuyez sur le bouton **Jaune** pour afficher l'image du téléviseur pendant que vous attendez que les sous-pages supplémentaires soient localisées. Les sous-pages localisées seront affichées en haut de l'écran.

Lorsque la page est disponible, appuyez sur le bouton **Jaune** pour l'afficher. Quel que soit le nombre de pages trouvées, lorsque vous appuyez sur le bouton **Jaune** ce sera la sous-page demandée qui s'affichera.

Pour revenir au mode de fonctionnement TV normal, appuyez sur **TV/TEXT**.

## Index

### En mode TOP

Appuyez sur **INDEX** pour revenir sur la page d'index principal.

Selon la façon dont les informations sont transmises, vous devrez peut-être presser plus d'une fois cette touche pour revenir à l'index principal.

INDEX



# Connexions Audio / Vidéo

Il est possible de relier divers appareils à ce téléviseur. Les pages suivantes expliquent en détails comment raccorder des appareils externes à l'avant et à l'arrière du téléviseur.

Lorsque votre équipement est connecté, utilisez la procédure ci-dessous pour afficher les images venant de cet équipement :

Appuyez sur la touche **TV/AV**.

Pendant que les touches de sélection sont affichées, appuyez sur les boutons de couleur pour sélectionner la source AV que vous voulez regarder.

- Bouton **Rouge** : Prises Péritel AV1
- Bouton **Vert** : Prises Péritel AV2
- Bouton **Jaune** : Prises Audio, Vidéo, S-Vidéo AV3
- Bouton **Bleu** : Prises Péritel, composante AV4

Les touches de sélection apparaissent à l'écran après quelques secondes. Si vous désirez sélectionner une entrée lorsque les touches ne sont pas affichées, appuyez sur la touche **TV/AV** une fois de plus et les touches réapparaîtront.

## Notes:

- Vous pouvez aussi sélectionner une source AV au moyen de la touche **TV/AV** du panneau avant du téléviseur. Appuyez sur le bouton **TV/AV** plusieurs fois jusqu'à ce que vous arriviez à la source AV que vous désirez afficher.
- En **mode AV** le nombre d'options des menus **Son** et **Configuration** est réduit (par exemple, au menu **Configuration**, il n'y a pas de menu **Réglage**).

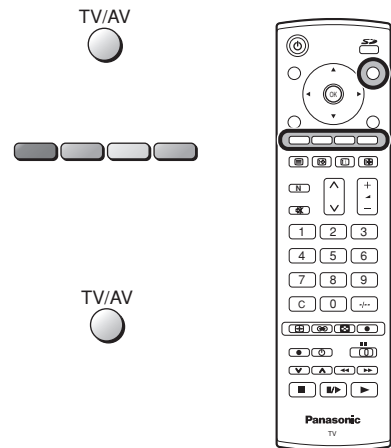

## Comment raccorder le casque / prises AV3

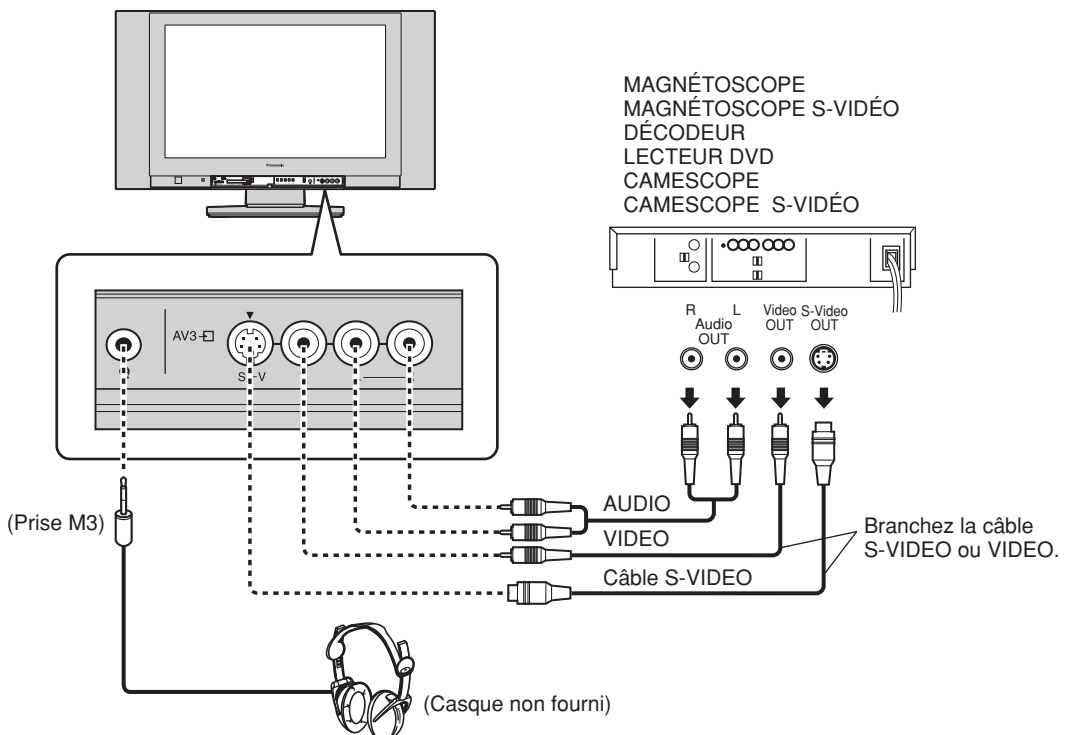

## Notes:

- Le niveau de volume de la sortie casque peut être réglé en sélectionnant l'option "Ecouteurs" du menu Son.
- Les câbles et accessoires supplémentaires illustrés ne sont pas fournis avec ce téléviseur.

# Connexions Audio / Vidéo

## Comment raccorder les prises de sortie audio

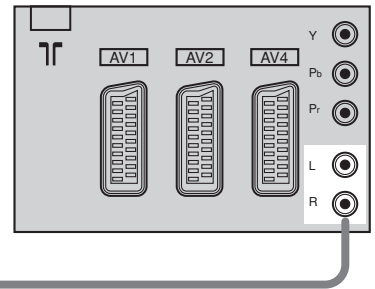
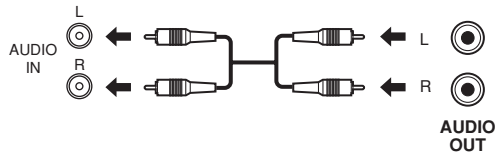
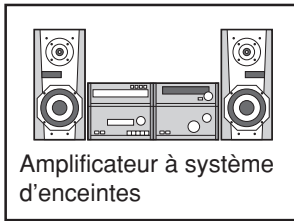

## Comment raccorder les prises Péritel AV1 / 2 / 4

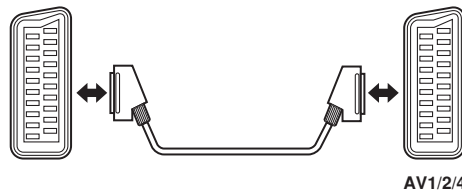
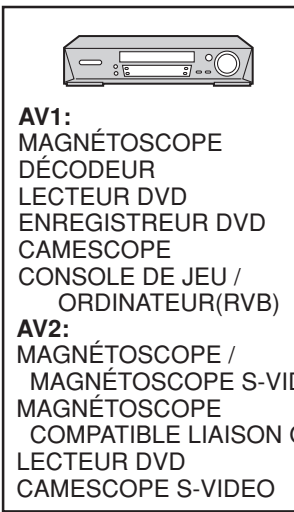

**AV4:**  
ENREGISTREUR DVD  
COMPATIBLE Q-Link  
LECTEUR DVD  
DÉCODEUR  
MAGNÉTOSCOPE /  
MAGNÉTOSCOPE S-VIDÉO  
CAMÉSCOPE S-VIDEO

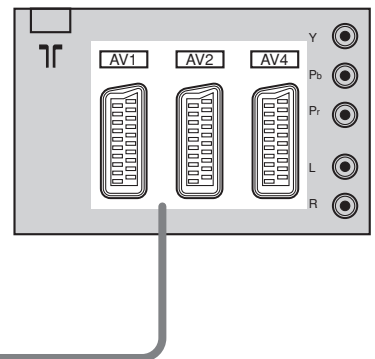

## Comment raccorder les prises d'entrée composante

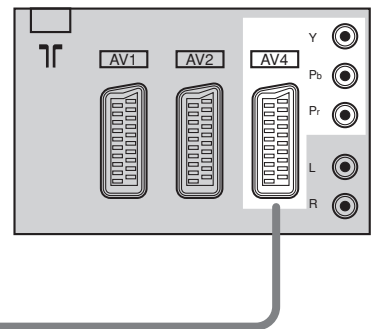
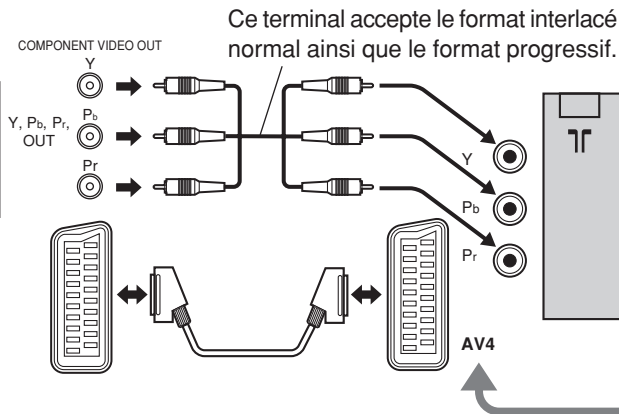













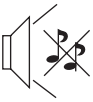

### Notes:

- L'équipement auxiliaire et les câbles représentés ne sont pas fournis avec ce téléviseur.
- Ne branchez pas d'ordinateur muni d'une sortie TTL (5V) sur ce téléviseur.
- Pour les informations sur le câblage de la prise Péritel, voir en page 34.
- Lorsqu'un magnétoSCOPE monaural est utilisé, branchez le câble audio monaural à la prise Audio "L" (gauche).

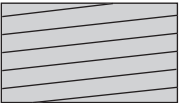
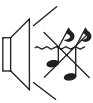

# Diagnostic des pannes

Si vous avez des problèmes avec votre téléviseur, veuillez consulter le tableau ci-dessous. Après avoir identifié les symptômes, réalisez la vérification suggérée. Si cela ne suffit pas pour résoudre le problème, contactez votre fournisseur Panasonic en citant la référence du modèle et le numéro de série (que vous trouverez à l'arrière du téléviseur).

Symptômes		Vérifier
Image	Son	
 <p>Image neigeuse</p>	 <p>Son discordant</p>	La position, l'orientation ou le raccordement de l'antenne
 <p>Image démultipliée</p>	 <p>Son normal</p>	La position, l'orientation ou le raccordement de l'antenne
 <p>Parasites</p>	 <p>Son discordant</p>	La proximité d'appareils électroménagers de voitures / motocyclettes d'éclairages fluorescents Sélectionnez la fonction P-NR dans le menu Image pour réduire la distorsion de l'image.
 <p>Image normale</p>	 <p>Pas de son</p>	Le réglage de volume Si la coupure de son est activée.
 <p>Pas d'image</p>	 <p>Pas de son</p>	Si le téléviseur est en mode AV. Si la prise secteur est bien branchée. Si le téléviseur est allumé. Si les niveaux de son et d'image sont réglés au minimum. Si le téléviseur est à l'état de veille.
 <p>Pas de couleur</p>	 <p>Son normal</p>	Si le réglage des couleurs est au minimum.
 <p>Mauvaise image ou distorsion</p>	 <p>Son faible ou pas de son</p>	Réaccorder le(s) canal (canaux).
 <p>Image normale</p>	 <p>Son faible ou pas discordant</p>	La réception du son peut s'être dégradée. Mettre le réglage MPX (menu Son) sur Mono, jusqu'à ce que la réception s'améliore.
Petites tâches rouges, vertes ou jaunes sur l'écran.	 <p>Son normal</p>	C'est une caractéristique des écrans à cristaux liquides, ce n'est pas un dysfonctionnement. Le panneau à cristaux liquides est fabriqué en faisant appel à une technologie de haute précision, ce qui vous permet de bénéficier d'une image de bonne définition. Il peut arriver que quelques pixels non actifs apparaissent à l'écran sous forme de point bleu, vert ou rouge. Notez que cela n'affecte pas les performances de votre téléviseur.

# Entretien

## Pour nettoyer cet appareil, essuyez-le avec un chiffon doux et sec.

Si les surfaces sont très sales, trempez le chiffon doux dans une solution d'eau et de savon ou de détergent très doux.

- Utilisez de l'aérosol nettoyant pour lunettes pour retirer la saleté de l'écran LCD lui-même.
- N'utilisez jamais d'alcool, de white spirit ou de benzine pour nettoyer cet appareil.
- Si vous voulez utiliser des chiffons spéciaux imprégnés de produit nettoyant, lisez auparavant attentivement leur notice d'utilisation.
- N'essuyez pas l'écran LCD avec un chiffon mouillé à l'eau.

Détergent neutre

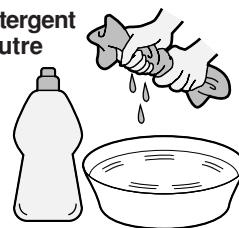

## Essuyez le coffrage avec un chiffon doux.

Si le coffrage est très sale, essuyez-le avec un chiffon trempé dans une solution de détergent de cuisine et d'eau, puis vigoureusement essoré.

### ATTENTION:

Si de l'eau ou une substance analogue pénètre à l'intérieur du téléviseur et notamment de son écran LCD, vous risquez de subir un dysfonctionnement.

# Informations sur les prises Peritel et S-Vidéo

## Prises Péritel AV1 (RVB, Vidéo)

Masse connecteur	21-		-20	Entrée CVBS (vidéo)
Sortie CVBS (vidéo)	19-		-18	Masse état RVB
Masse CVBS	17-		-16	État RVB
Entrée rouge	15-		-14	Masse
Masse rouge	13-		-12	--
Entrée vert	11-		-10	--
Masse vert	9-		-8	État CVBS
Entrée bleu	7-		-6	Entrée audio (L)
Masse bleu	5-		-4	Masse audio
Sortie audio (L)	3-		-2	Entrée audio (R)
Sortie audio (R)	1-			

Entrée AV1 possibles : RVB (Rouge / Vert / Bleu)

## Prises Péritel AV2 (Vidéo, S-Vidéo, Q-Link)

Masse connecteur	21-		-20	Entrée CVBS (vidéo)
Sortie CVBS (vidéo)	19-		-18	Masse
Masse CVBS	17-		-16	--
Entrée SC	15-		-14	Masse
Masse	13-		-12	--
--	11-		-10	Données Q-Link
Masse	9-		-8	État CVBS
--	7-		-6	Entrée audio (L)
Masse	5-		-4	Masse audio
Sortie audio (L)	3-		-2	Entrée audio (R)
Sortie audio (R)	1-			

AV2 : L'état des broches 15 et 20 dépend de la sélection S-VHS / VIDEO

## Prise AV3 S-Vidéo à 4 broches

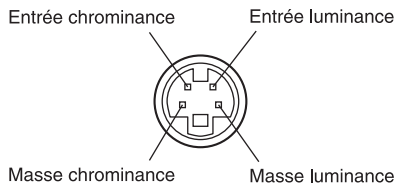

## Prises Péritel AV4 (RVB, Vidéo, S-Vidéo, Q-Link)

Masse connecteur	21-		-20	Entrée CVBS (vidéo)
Sortie CVBS (vidéo)	19-		-18	Masse
Masse CVBS	17-		-16	État RVB
Entrée rouge	15-		-14	Masse
Masse rouge	13-		-12	--
Entrée vert	11-		-10	Données Q-Link
Masse vert	9-		-8	État CVBS
Entrée bleu	7-		-6	Entrée audio (L)
Masse bleu	5-		-4	Masse audio
Sortie audio (L)	3-		-2	Entrée audio (R)
Sortie audio (R)	1-			

AV4 : L'état des broches 15 et 20 dépend de la sélection S-VHS / VIDEO



**Enregistrement du client**

Le numéro de modèle et le numéro de série de ce produit sont marqués sur son panneau arrière. Veuillez noter ce numéro de série dans l'espace ci-dessous et conservez ce mode d'emploi et votre reçu d'achat comme preuve définitive de votre achat afin de faciliter la procédure d'identification en cas de vol ou de perte, et pour les services de garantie.

Numéro de modèle \_\_\_\_\_

Numéro de sérier \_\_\_\_\_

---

**Matsushita Electric Industrial Co., Ltd.**Web Site : <http://www.panasonic.co.jp/global/>

© 2004 Matsushita Electric Industrial Co., Ltd. All Rights Reserved.

Imprimé au Japon  
MBS0104S1024