

Panasonic



TX-28LK1F/S TX-25LK1F/S

Téléviseur couleur

CATS



Quintrix



Mode d'emploi

TQB8E3197D-1

Français

Avant la mise en service du téléviseur lisez attentivement ce mode d'emploi et conservez-le pour les recherches suivantes des informations.

BIENVENUE

Cher client Panasonic,
Bienvenue dans la famille des utilisateurs de produits Panasonic. Nous espérons que ce téléviseur couleur vous procurera des années de joie. Cet appareil est avancé techniquement, nous vous recommandons de vous reporter tout d'abord au "guide de mise en route rapide" avant de prendre connaissance du mode d'emploi complet que vous devrez conserver soigneusement à des fins de référence ultérieure.

TABLE DES MATIERES

● Avertissements et précautions	2
● Guide de mise en route rapide	3
● Commandes principales	4
● Arbre du programme	5
● Menus sur écran	5
● <i>Menu principal</i>	6
● <i>Menu Son</i>	7
● <i>Menu Configuration</i>	8
● <i>Menu Réglage</i>	9
● <i>Menu Réglage – Configuration automatique (Recherche auto)</i> .	10
● <i>Menu Réglage – Réglage manuel</i>	11
● <i>Changement des positions de programme</i>	12
● <i>Langues OSD</i>	12
● Fonctions particulières	
● <i>Q-Link</i>	13
● <i>Téléchargement des données vers le magnétoscope – Q-Link</i>	14
● <i>Sélection AV – Marche AV</i>	14
● <i>Commande du magnétoscope</i>	15
● <i>Fonction Télétexte</i>	16
● <i>Arrangement des programmes</i>	17
● Connexion audio/vidéo externe	18
● Diagnostic des pannes	19
● Informations générales pour utilisateurs	20
● Caractéristiques	20

AVERTISSEMENTS ET PRÉCAUTIONS

- Ce téléviseur est conçu pour fonctionner sur un réseau de 220–240V, 50 Hz, C.A..
- N'exposez jamais le téléviseur à la pluie ou à la source d'humidité excessive, des chocs électriques ou même un risque d'incendie pourrait en résulter et endommager la santé de l'utilisateur et l'appareil.
- **ATTENTION : HAUTE TENSION !!!**
Ne retirez jamais le couvercle arrière pour ne pas laisser sans protection les pièces sous tension. Le téléviseur ne contient aucune pièce interne réparable par l'utilisateur.
- L'interrupteur marche/arrêt de ce modèle ne déconnecte pas totalement le téléviseur de l'alimentation secteur. Débranchez la fiche de la prise murale si le téléviseur ne doit pas être utilisé pendant une période de temps prolongée.
- Evitez d'exposer le téléviseur directement aux rayons du soleil ou à toute autre source de chaleur.
- **ENTRETIEN DU BOÎTIER ET DU TUBE CATHODIQUE**
Débranchez la fiche de la prise murale. Nettoyer le boîtier et le tube cathodique à l'aide d'un chiffon doux légèrement humide et d'un détergent non abrasif. N'utilisez pas de produits de nettoyage à base de benzol ou de pétrole. Pendant le contact avec le tube cathodique du téléviseur l'électricité statique peut produire.
- Une ventilation suffisante doit être prévue afin d'éviter une éventuelle détérioration des composants électroniques. Il faut prévoir au moins un espace de 5 cm tout autour du téléviseur, même si celui-ci est placé dans un meuble ou entre des étagères. .
- **ELIMINATION DES DÉCHETS**
Mettez les emballages ou les batteries usées dans les containers pour les déchets de séparation.

Guide de mise en route rapide

Vérifiez que vous disposez bien des accessoires suivants



Télécommande
EUR511310



Piles pour télécommande
2 x R6 (UM3)



Cache des
connexions AV
TKK8E045



Mode d'emploi



Garantie couvrant
le téléviseur

Piles pour télécommande

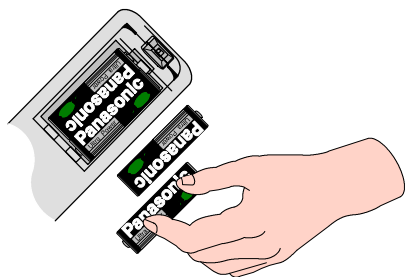

- Assurez-vous que les piles sont correctement installées.
- Ne mélangez pas piles neuves et piles usées. Retirez immédiatement les piles usées.
- Ne mélangez pas piles de types différents, c.-à-d. des piles alcalines et de manganèse, n'utilisez pas de piles Ni-Cad (rechargeables)

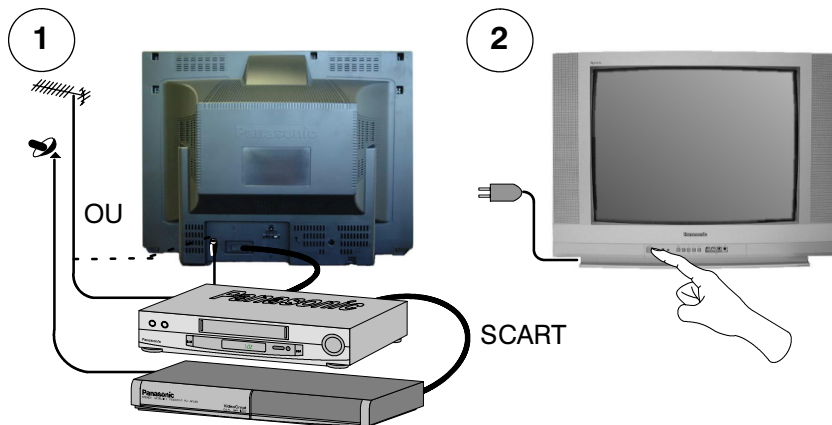

Branchez l'antenne et l'équipement auxiliaire. Allumez les postes branchés.

- 3
- Sélectionnez votre langue
- Appuyez sur la touche "TV/AV".
- Sélectionnez votre pays.
- Appuyez sur la touche "TV/AV".



La configuration se fait automatiquement, vos chaînes sont identifiées, mémorisées et arrangées (voir la page 17).

Interruption de la séquence ATP – appuyez sur la touche "F".
Terminaison de la séquence ATP – appuyez sur la touche "N".



Si un magnéto compatible est connecté à la prise AV, les paramètres de programme seront téléchargés dans le magnéto par l'intermédiaire de la liaison Q-Link. Voir la page 13.

- 4
- Sélection de chaîne
- Réglage de volume

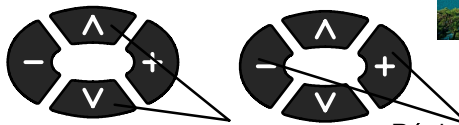

- Si le magnéto n'a pas accepté les données téléchargées du téléviseur, vous devrez peut-être sélectionner l'option "téléchargement des données" du menu du magnéto.
- Si la liaison Q-Link ne fonctionne pas correctement, vérifiez que le câble SCART-PÉRITEL est connecté à la prise AV1 du téléviseur, qu'il est "Full function" (21 broches) et que le magnéto est bien compatible aux technologies Q-Link, NEXTVIEWLINK ou similaire.
- Pour plus de renseignements sur la liaison Q-Link et l'équipement de connexion, voir les pages 13 et 18. Adressez-vous à votre revendeur pour en savoir plus.

Si vous installez un magnéto neuf compatible à la liaison Q-Link, vous pouvez maintenant l'allumer. Les paramètres téléchargés correspondront à ceux du téléviseur. Si vous installez un magnéto compatible à la liaison NEXTVIEWLINK, vous devrez commander manuellement le téléchargement. Consultez le mode d'emploi du magnéto pour plus de détails.

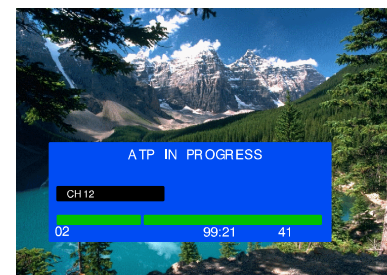
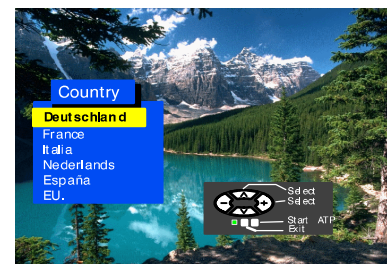

COMMANDES PRINCIPALES

Façade

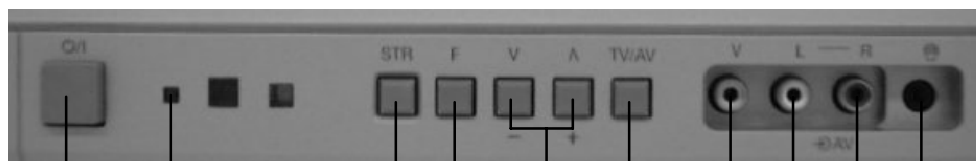

Alimentation SECTEUR (bouton Marche/Arrêt)

Témoin rouge indique l'état de veille. Pour allumer le téléviseur appuyez sur la touche d'état de veille, ou sur les touches +/- ou sur les touches 0 - 9.

Mémorisation des paramètres de réglage et de configuration des fonctions dans le mémoire (STR)

F (Sélection des fonctions)

Affichage des fonctions sur l'écran, appuyer de façon répétée pour sélectionner les fonctions : Volume, Contraste, Luminosité, Couleur, Netteté, Teinte (en mode NTSC), Grave, Aigu, Balance et mode Configuration.

Prise casque (voir la page 18)

Prises audio/vidéo RCA (voir la page 18)

Commutateur TV/AV (voir la page 14)

L'augmentation ou la diminution de la position de programme d'une unité. Lorsqu'une fonction est déjà affichée, appuyez pour augmenter ou diminuer la fonction sélectionnée.

Télécommande

Commutateur Marche/Etat de veille (stand-by)

Réglage de la fonction sélectionnée. Aucune fonction sélectionnée - Réglage de Volume.

Sélection de la fonction. Appuyez pour obtenir l'affichage du menu sur l'écran (page 5)

La touche "N" rappelle les réglages mémorisés par la touche STR (sur la façade). Sortie du menu sur l'écran.

Touches numériques :
- pour la sélection des positions du programme
- pour la sélection directe des canaux
- pour les pages de Télétex

Sélection directe du canal : appuyez sur cette touche et sélectionnez le canal voulu à l'aide des touches numériques.

Pour la sélection directe du canal de "Hyper" chaîne (télévision de câble) appuyez sur les touches de la sélection directe du canal et les touches de la sélection du programme ("C", "-/--") et par les touches numériques sélectionnez le numéro.

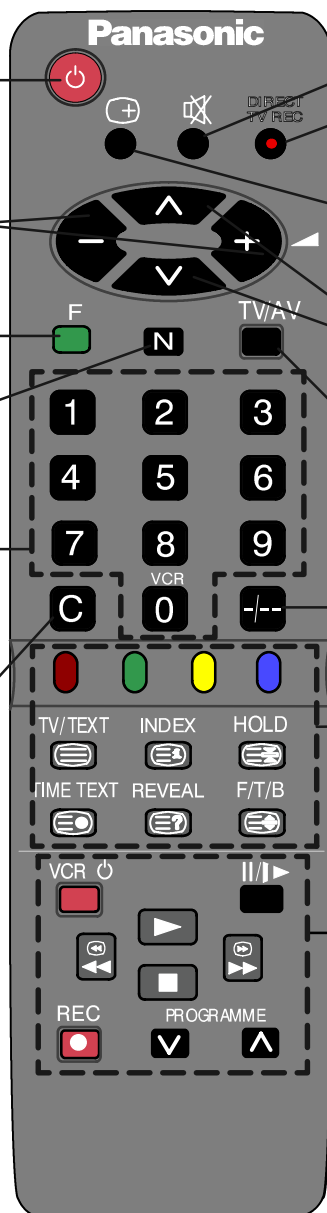

Coupure de Son

Touche Enregistrement direct (Q-Link)

Touche Etat pour obtenir l'affichage de la position
- du programme
- du numéro de canal
- de l'heure
- du mode stéréo/mono/M1/M2
- nom de chaînes avec Télétex

Sélection du numéro haut ou bas du canal, sélection du menu et touche pour les pages du télétex

Commutateur AV/TV (voir les pages 14 et 18)

Pour la mémorisation et la confirmation dans le menu sur l'écran

Sélection des chaînes à deux chiffres (10-99) à l'aide des touches numériques

Touches Télétex (voir la page 16).

Touches Magnétoscope (voir la page 15).

ARBRE DU PROGRAMME

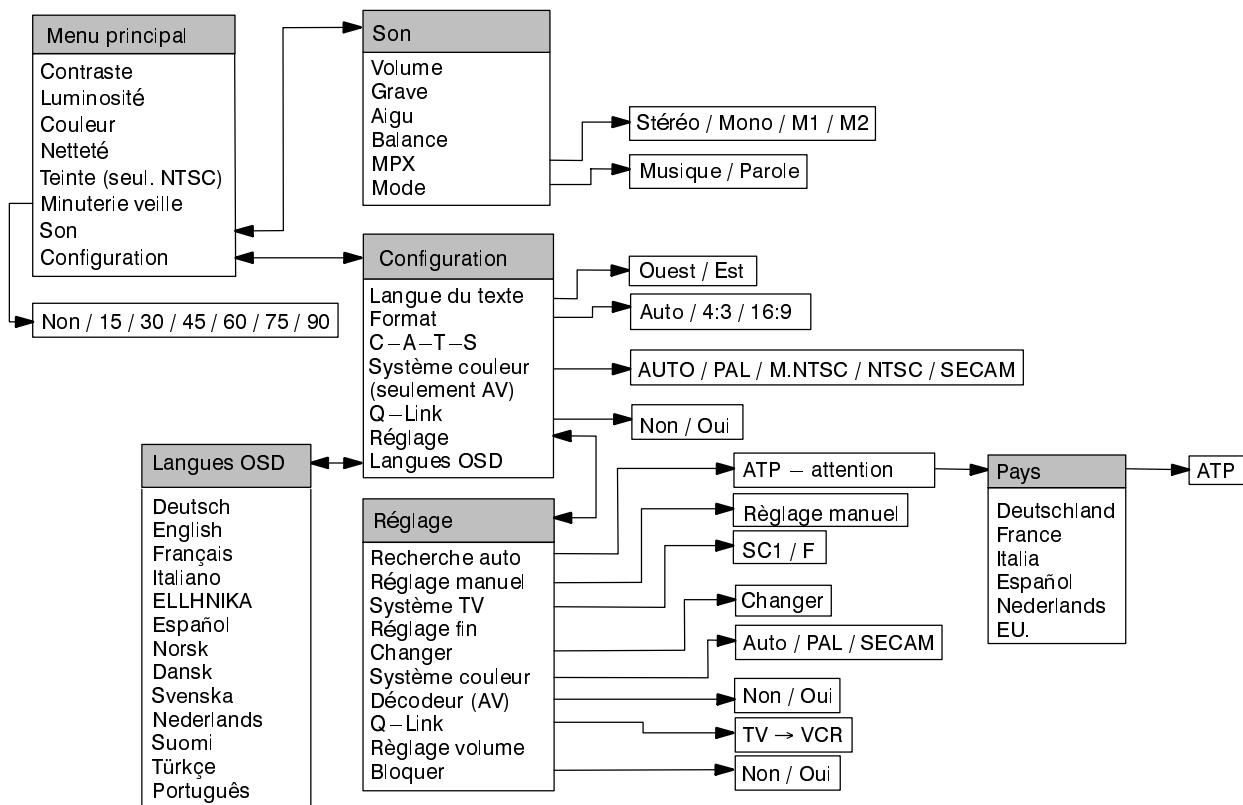

MENUS SUR ECRAN

Ce téléviseur est équipé d'un système évolué de menus qui vous permet d'accéder aux réglages et aux options des paramètres.

Appuyez sur la touche "F" pour entrer dans le menu



Curseur du menu pour sélection et réglage des paramètres.

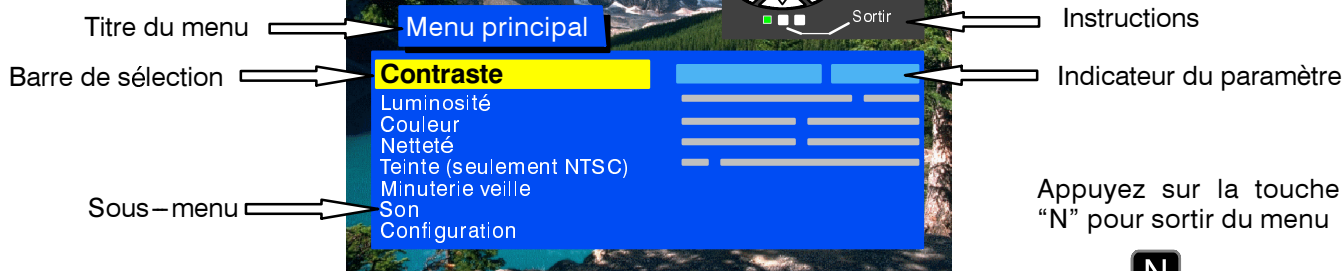

Certaines options, comme par exemple **Contraste**, **Luminosité**, **Couleur** et **Netteté** permettent d'augmenter ou de réduire le niveau selon vos demandes personnels.

Certaines options, comme option **Minuterie veille**, vous demandent de faire un choix.

Certaines options, le menu **Configuration**, conduisent à un autre menu.

La touche "F" permet d'entrer aux menus principaux et revenir au menu précédent.

La touche "N" permet de sortir du menu sur l'écran ou la sélection d'une option.

La touche "TV/AV" permet de confirmer la sélection.

MENU PRINCIPAL

Ce menu vous permet d'effectuer entre autres les réglages de qualité de l'image

Appuyez sur la touche "F".



Sélectionnez le menu demandé.



Augmentez ou réduisez le niveau ou réglez l'état des options.



Appuyez sur le touche "N" pour sortir du menu.

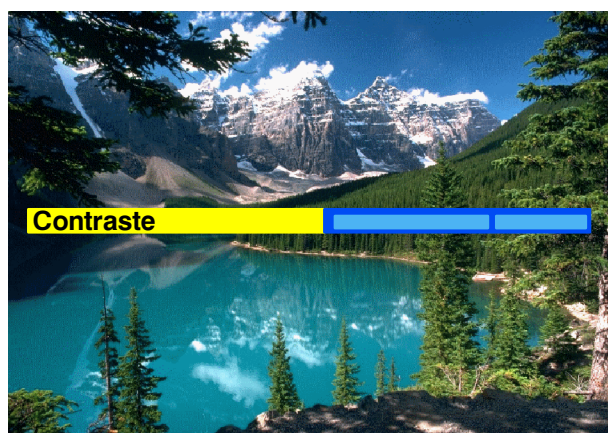

Contraste

Luminosité

Couleur

Netteté

Teinte

Les niveaux de contraste, luminosité, couleur, netteté peuvent être réglés selon vos demandes et conditions d'observation. N'importe quand ils peuvent être réglés sur les niveaux réglés par le fabricant, en appuyant sur la touche "N".

Le réglage de la teinte n'apparaîtra en tant qu'option de menu que si une source de signal NTSC par AV1 est connecté au téléviseur et il vous permet de régler la teinte.

Minuterie veille

La **minuterie veille** permet de sélectionner l'heure de coupure du téléviseur sur une page de 0 à 90 minutes, à intervalles de 15 minutes.

Son





Menu **Son** vous permet d'entrer dans les fonctions du réglage du son.

Configuration

Menu **Configuration** vous permet d'entrer dans les autres fonctions, dans le Menu Réglage inclus.

MENU SON

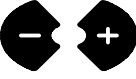
Ce menu vous permet de régler tous les aspects du son selon vos préférences.

- Appuyez sur la touche "F". 
- Sélectionnez le menu **Son**. 
- Entrez dans le menu **Son**. 
- Sélectionnez le menu demandé. 
- Augmentez ou diminuez les niveaux ou réglez l'état des options. 



Appuyez sur la touche "N" pour sortir du menu Son. 



Volume Le réglage **Volume** vous permet de régler le niveau du volume de sortie général.

Grave Le réglage **Grave** vous permet d'accentuer les fréquences plus basses et graves, son niveau peut être augmenté ou diminué.

Aigu Le réglage **Aigu** vous permet d'accentuer les fréquences plus hautes et son niveau peut être augmenté ou diminué.

Balance **La balance** agit sur le niveau sonores entre les haut-parleurs droit et gauche. Cela permet de régler les niveaux sonores entre les haut-parleurs selon les demandes d'un auditeur.

MPX
● ○

Mode En sélectionnant les modes **Musique** ou **Parole** Oui peut changer le timbre du son.



MENU CONFIGURATION

Le menu Configuration suivant vous permet d'accéder à diverses fonctions évoluées, ainsi que au menu Réglage.

Appuyez sur la touche "F".

Sélectionnez le menu **Configuration** suivante.

Entrez dans le menu **Configuration** suivante.

Sélectionnez le menu demandé.

Augmentez ou diminuez le niveau ou réglez l'option.

Appuyez sur la touche "N" pour sortir du menu Configuration.

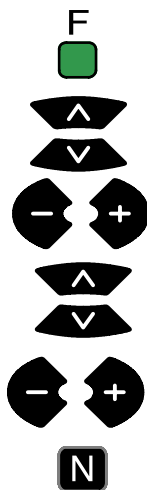

Langue du Texte La sélection entre les signes de l'est ou de l'ouest dans le Menu Télétexte.

Format La fonction **Format** vous permet de voir des programmes à grand angle avec le format correct (16:9). **Le système automatique pour la syntonisation du contraste.**

Le contraste est réglé automatiquement selon le changement de l'éclairage au milieu environnant.

Pour obtenir des résultats meilleurs, réglez tout d'abord le contraste au maximum ainsi la fonction C-A-T-S peut fonctionner dans l'espace suffisant. Puis sélectionnez une de trois possibilités selon vos demandes :

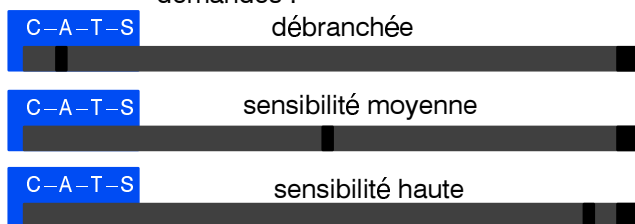

● ○ ○ ○ ○
Système couleur Le menu **Système couleur** vous permet de choisir le standard de transmission correct.

Q-Link La liaison **Q-Link** vous permet d'activer ou désactiver la communication de données avec un magnétoscope compatible. Voir la page 13.

Menu Réglage Le menu **Réglage** vous donne accès à de nombreuses autres fonctions: Configuration automatique des canaux - fonctions ATP, Réglage fin et Réglage de Volume. (Voir la page 9).

Langues OSD Le menu **Langues OSD** vous permet de sélectionner la langue utilisée sur tous les menus d'écran (voir la page 12).

MENU RÉGLAGE

Le menu Réglage permet d'accéder aux menus Réglage manuel et Réglage automatique.

Appuyez sur la touche "F".



Sélectionnez le menu **Configuration** suivante.



Entrez dans le menu **Configuration** suivante.

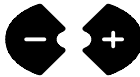

Sélectionnez le menu **Réglage**.



Entrez dans le menu **Réglage**.

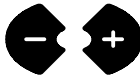

Entrez dans le menu demandé.



Augmentez ou diminuez le niveau ou réglez l'état d'option.

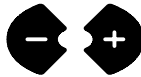

Appuyez sur la touche "N" pour sortir du menu.



Recherche auto

Recherche auto vous permet le réglage automatique du téléviseur. Voir la page 10.

Réglage manuel

Le menu Réglage manuel vous permet de régler manuellement les positions de chaînes. Voir la page 11.

Système TV

L'option de norme audio.

Réglage fin

Cette option vous permet d'effectuer le réglage fin du programme.

Changer

Le menu Changer vous permet de changer la position du programme selon votre demande. Voir la page 12.

Système couleur

Le menu Système couleur vous permet de choisir le standard de transmission correct.

Décodeur (AV)

Cette option est utilisé quand un décodeur est connecté via AV. La mettre à l'état ACTIVÉ (Oui) si un signal codé doit être décodé par le décodeur. La mettre à l'état désactivé (Non) après l'utilisation.

Q-Link

L'option Q-Link permet d'activer la transmission des données dans le magnétoscope compatible. Voir les pages 14 et 13.

Réglage volume

Le menu Réglage volume vous permet de régler le niveau de volume pour le programme avec les différents niveaux de volume.

Bloquer

Cette option vous permet de bloquer la position des programmes contre l'accès indésirable.

MENU RÉGLAGE – Configuration automatique (Recherche auto)

Le menu Configuration automatique vous permet de reconfigurer automatiquement votre téléviseur en fonction des chaînes de télévision locales. Cette fonction est utile en cas de transport du téléviseur ou de déménagement dans une autre région.

Appuyez sur la touche "F".



Sélectionnez le menu **Configuration** suivante.



Entrez dans le menu **Configuration** suivante.



Sélectionnez le menu **Réglage**.



Entrez dans le menu **Réglage**.

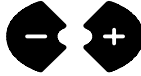

Sélectionnez le menu **Recherche auto**.



Sélectionnez **Accès**.

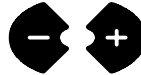

Appuyez pour confirmer Marche.

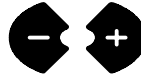

Sélectionnez votre pays.



Appuyez pour lancer la configuration automatique (Recherche auto).



Le téléviseur va chercher, identifier et trier dans l'ordre les chaînes de télévision locales. Si un magnétoscope compatible est connecté à la prise AV, les paramètres des programmes seront transmis automatiquement au magnétoscope via la liaison Q-Link (voir la page 13).

Une fois cette opération terminée, le téléviseur affichera la position de programme 1.

Appuyez sur la touche "F" pour couper la séquence Recherche auto.



Appuyez sur la touche "N" pour sortir de la séquence Recherche auto.

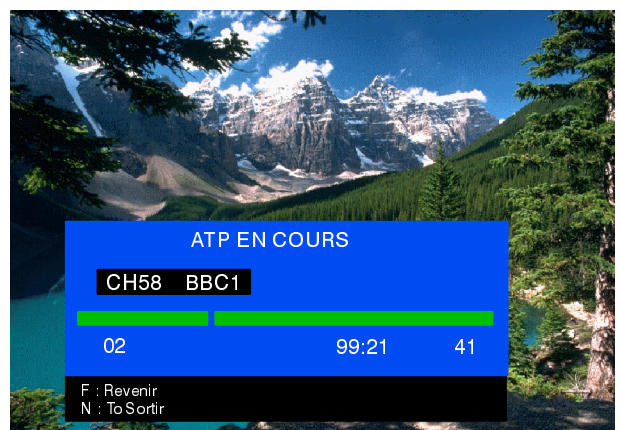

MENU RÉGLAGE – RÉGLAGE MANUEL

Le réglage manuel des positions de programmes peut s'effectuer à partir du menu sur l'écran ou à l'aide des touches en façade.

Appuyez sur la touche "F".



Sélectionnez le menu **Configuration** suivante.



Entrez dans le menu **Configuration** suivante.



Sélectionnez le menu **Réglage**.



Entrez dans le menu **Réglage**.



Sélectionnez le menu **Réglage manuel**.



Entrez dans **Réglage manuel**.



Sélectionnez la position de programme désirée.



Commencez le réglage.



Quand le programme voulu est localisé, appuyez sur la touche "TV/AV" en télécommande ou sur la touche "STR" (en façade) pour mémoriser.



Appuyez sur la touche "N" pour sortir du menu.



Réglage manuel (commandes en façade)

Appuyez de nouveau sur la touche F de façade pour entrer dans le Menu Réglage manuel.



Appuyez sur la touche "+" ou "-" pour entrer dans le menu Réglage manuel.



Appuyez sur la touche "TV/AV" pour alterner entre "Prog", "Débuter recherche" ou "Système TV".



Appuyez sur la touche "+" ou "-" pour changer la position du programme, commencer la recherche ou changer le système TV.

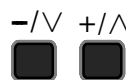

Quand la chaîne voulue est localisée, appuyez sur "STR" pour mémoriser.



Répétez la procédure ci-dessus pour accorder d'autres programmes, ou appuyez sur la touche "F" pour sortir.

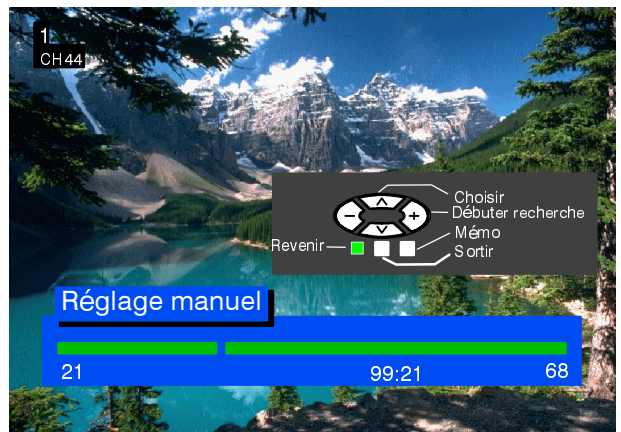

Note :

Si vous connaissez les numéros des canaux, vous pouvez utiliser la sélection directe dans le menu "Réglage manuel".

Appuyez sur la touche "C" en télécommande pour la mémorisation rapide des chaînes :

- entrez dans le menu Réglage manuel
 - donnez le numéro de la présélection
 - appuyez sur la touche "C"
 - par le clavier numérique donner le numéro du canal
 - appuyez sur la touche "TV/AV" pour mémoriser
 - appuyez sur la touche "N" pour sortir du menu.
- Pour la sélection directe du canal de "Hyper" chaîne (télévision de câble) appuyez sur les touches de la sélection directe du canal et les touches de la sélection du programme ("C", "-/--") et par les touches numériques sélectionnez le numéro. Sur l'écran est affiché : "CH --", et puis: "H:--". Mémorisation –voir ci-dessus.

CHANGEMENT DES POSITIONS DE PROGRAMME

La sélection “**Changer**” vous permet changer deux positions du programme soi-même.

Appuyez sur la touche “**F**” .

F



Sélectionnez le menu **Configuration**.



Entrez dans le menu **Configuration**.

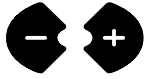

Sélectionnez le menu **Réglage**.



Entrez dans le menu **Réglage**.



Sélectionnez le menu **Changer**.



Entrez dans le menu **Changer**.

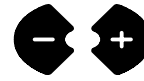

Sélectionnez première position du programme.

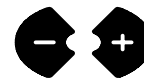

Sélectionnez seconde position du programme.



Appuyez sur la touche “**TV/AV**” pour confirmer la sélection.

TV/AV



Appuyez sur la touche “**N**” pour sortir du menu.

N



LANGUES OSD

Lors de l’installation initiale du téléviseur, la langue d’affichage sur l’écran a été réglée en fonction du pays de votre choix. Vous pouvez cependant sélectionner une autre langue à partir du menu Langues OSD.

Appuyez sur la touche “**F**” .

F



Sélectionnez le menu **Configuration**.



Entrez dans le menu **Configuration**.

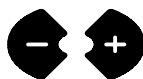

Sélectionnez le menu **Langues OSD**.



Entrez dans le menu **Langues OSD**.



Sélectionnez l’option de votre choix.



Appuyez sur la touche “**N**” pour confirmer et sortir du menu.

N



La liaison Q-Link permet au téléviseur de communiquer avec le magnétoscope.

Appuyez sur la touche "F".

Sélectionnez le menu **Configuration**.

Entrez dans le menu **Configuration**.

Sélectionnez **Q-Link**.

Confirmez que la liaison Q-Link est à l'état "activé" (Oui).

Appuyez sur la touche "N" pour sortir du menu.

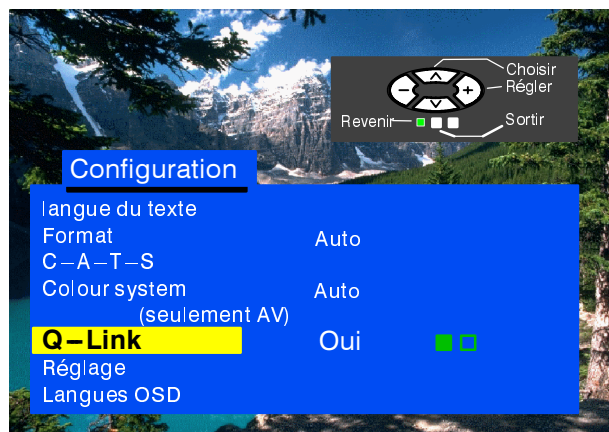

Le magnétoscope doit être connecté par un câble SCART (PERITEL) (type couvrant toutes fonctions) entre la prise AV1 du téléviseur et la prise correspondante du magnétoscope. Consultez le mode d'emploi du magnétoscope pour tous renseignements complémentaires. La liaison Q-Link, NEXTVIEWLINK ou les technologies similaires permettent au téléviseur de commander à un magnétoscope compatible d'enregistrer le programme retransmis à ce moment-là sur l'écran du téléviseur, quelle que soit la position de réglage de programme du magnétoscope. Cela simplifie considérablement l'enregistrement des programmes.

Pour enregistrer l'émission que vous êtes en train de regarder

Appuyez sur la touche DIRECT TV REC de la télécommande.

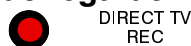

Si le magnétoscope est éteint, il s'allume automatiquement quand vous appuyez sur la touche DIRECT TV REC.

Un message provenant du magnétoscope s'affiche sur l'écran du téléviseur pour indiquer ce qui est enregistré ou que l'enregistrement direct est impossible.

Magnétoscope enreg. prog. pré réglé

Magnétoscope enreg. propre tuner

Le magnétoscope enregistre le signal du programme de son propre tuner. Vous pouvez éteindre le téléviseur et laisser le magnétoscope enregistrer de la façon normale

Source TV en cours d'enregistrement

Le magnétoscope est en train d'enregistrer l'émission retransmise par le téléviseur. Vous ne devez pas changer la position du programme ou éteindre le téléviseur : si vous le faites, le magnétoscope s'arrêtera automatiquement

Pas d'enregistrement – CASSETTE PROTEGEE

La languette de protection à l'arrière de la cassette vidéo a été enlevée.

Exemples d'autres messages pouvant être affichés :

Pas d'enreg. – CASSETTE NON INSEREE

Pas d'enreg. – ENREG. DEJA EN COURS

Pas d'enreg. – LECTURE EN COURS

Pas d'enreg. – BANDE ENDOMMAGEE

Enregistrement VCR – VCR ext.nu

Pas d'enreg. – ABSENCE DE SIGNALE

Transmission des informations sur le réglage

Pour assurer des enregistrements vidéo corrects, le téléviseur et le magnétoscope doivent être les mêmes informations du réglage – voir la page 14.

- Chaque fois que la fonction Configuration automatique (Recherche auto) est utilisée, les paramètres de réglage sont transmis au magnétoscope.

Fonction du branchement automatique

Ces fonctions supplémentaires sont disponibles avec la liaison Q-Link de Panasonic :

- Quand vous introduisez une cassette vidéo dans le magnétoscope et que vous appuyez sur la touche LECTURE, le téléviseur se met automatiquement en marche et sélectionne l'entrée AV1 pour vous permettre de regarder la cassette.
- Si vous éteignez le téléviseur alors que le magnétoscope est en mode Arrêt, Avance rapide, Rembobinage, le magnétoscope s'arrêtera automatiquement.

Pour désactiver la liaison Q-Link

Si vous ne souhaitez pas utiliser la liaison Q-Link, allez au menu Configuration, sélectionnez l'option Q-Link et sélectionnez l'état "désactivé" (Non).

Note importante :

Tous les magnétoscopes n'acceptent pas ce système de communications de données. certains magnétoscopes peuvent accepter certaines fonctions, mais pas d'autres. Consultez le mode d'emploi du magnétoscope pour vous informer. Si la liaison Q-Link est inopérante, commencez par confirmer que le câble SCART (PERITEL) utilisé est bien du type couvrant toutes les fonctions. Consultez votre revendeur pour vous informer.

TÉLÉCHARGEMENT DES DONNÉES EN MAGNÉTOSCOPE – Q-LINK

Le menu **Q-Link** enregistre toutes données sur les programmes réglés du téléviseur dans le mémoire du magnétoscope.

Appuyez sur la touche “**F**”.



Sélectionnez le menu **Configuration**.



Entrez dans le menu **Configuration**.

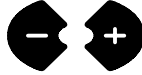

Sélectionnez le menu **Réglage**.



Entrez dans le menu **Réglage**.

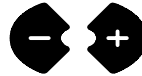

Sélectionnez **Q-Link**.



Activez **Q-Link**.

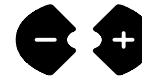

Note:

Pendant l'enregistrement des données le télécommande n'est pas actif.



SÉLECTION AV – MARCHÉ AV

- Appuyez sur la touche “**TV/AV**” pour activer le mode “**AV**”. Si le magnétoscope, récepteur satellite, caméscope etc. (voir la page 18) sont connectés et sont activés, son signal est affiché sur l'écran du téléviseur et sur le côté gauche de l'écran s'affiche “**AV**”, la position du programme sélectionnée n'est pas importante. (Le récepteur du téléviseur sera ignoré).
- Ce téléviseur vous permet le branchement automatique en mode “**AV**” si l'équipement connecté émet le signal de branchement sur la prise SCART en cas de son activation. Le signal de l'équipement audio-visuel connecté et “**EC**” ou “**EC/RGB**” (entrée RVB) s'affichent sur le côté gauche de l'écran. En cas du changement de la sélection du programme du téléviseur l'image ne change pas.
- Revenir en mode “**TV**” en appuyant sur la touche “**TV/AV**” ou par l'arrêt de l'équipement AV connecté.
- La connexion de deux équipements “**AV**” en même temps n'est pas possible, les signaux peuvent se mélanger.
- En cas de la connexion de l'équipement “**AV**” en mode NTSC, le téléviseur détectera automatiquement ce signal et reproduira en ce mode. L'offre du **Menu principal** dans les langues OSD est compléter (en mode “**AV**”) par “**Teinte**” (appuyez sur les touches “**+**” ou “**-**” pour le réglage).

FONCTION MAGNÉTOSCOPE

Cette télécommande peut être utilisée avec certains magnétoscopes de la marque Panasonic. Étant donné que certains magnétoscopes offrent des fonctions différentes, veuillez vous référer au mode d'emploi de l'appareil ou consultez le revendeur pour vous informer.

		<p>État de veille Appuyez sur cette touche pour mettre le magnéscope à l'état de veille. Appuyez à nouveau pour l'arrêter.</p>
		<p>Lecture Appuyez sur cette touche pour lire la cassette du magnéscope.</p>
		<p>Arrêt Appuyez sur cette touche pour arrêter la cassette.</p>
		<p>Saut de plage / Avance rapide / Visualisation Magnéscope : Appuyez sur cette touche pour commander l'avance rapide. En mode Lecture, appuyez sur cette touche pour visualiser l'image en mode d'avance rapide.</p>
		<p>Saut de plage / Rembobinage rapide / Visualisation Magnéscope : Appuyez sur cette touche pour rembobiner rapide la bande. En mode Lecture, appuyez sur cette touche pour visualiser la bande en mode de rembobinage rapide.</p>
		<p>Arrêt sur image Appuyez sur cette touche en mode Lecture pour obtenir l'arrêt sur l'image. Appuyez de nouveau pour reprendre la lecture normale.</p>
		<p>Option du programme en bas ou en haut Appuyez pour augmenter ou diminuer la position du programme du magnéscope</p>
		<p>Enregistrement Appuyez sur cette touche pour enregistrer.</p>
		<p>Enregistrement direct Appuyez sur cette touche pour l'enregistrement direct du téléviseur. Conditions – voir la page 13.</p>

FONCTION TÉLÉTEXTE

- Les fonctions de Télétexte varient selon les sociétés de radiofusion et ne sont disponibles que si la chaîne sélectionnée transmet le Télétexte.
- En appuyant sur la touche “F” en mode Télétexte, la fonction de contraste affiche une barre de couleur bleue, puis appuyez sur les touches “+” et “-” pour modifier le réglage selon les besoins.
- En appuyant sur les touches “+” et “-” en mode Télétexte, il n’est possible de modifier que le volume.

En quoi consiste FLOF (FASTEXT) ?

En mode FASTEXT quatre sujet de couleur différentes apparaissent en bas de l’écran. Les couleurs des sujets répondent aux couleurs des touches sur votre télécommande. Pour obtenir les informations sur l’un de ces sujets, appuyez sur la touche colorée correspondante. Cette fonction permet d’obtenir rapidement des informations sur les sujets indiqués.



Mode TV/Télétexte

Appuyez sur la touche **TV/TEXT**. La page Télétexte s’affiche à l’écran. Appuyez à nouveau sur cette touche pour revenir en mode TV.



Index

Appuyez sur **INDEX** pour revenir sur la page d’index principal. Selon la façon dont les informations sont transmises, vous devrez peut-être presser plus d’une fois sur cette touche pour revenir à l’index principal.



Maintien de la page

Appuyez sur la touche **HOLD** pour retenir la page Télétexte lors de la consultation d’informations courant sur plusieurs pages. Appuyez de nouveau pour revenir à la mise à jour automatique.

TIME TEXT



Accès à la sous-page

Lorsque l’information sur la page de télétexte dépasse une page, le système de changement automatique de la sous-page pourra mettre un certain temps avant d’atteindre la sous-page voulue.

Appuyez sur la touche **TIME TEXT** – en haut à gauche de l’écran s’affichera ****.

Sélectionnez le numéro de la sous-page voulue. Pour la sélection de la page 6, entrez 0006.

Puis le système cherchera cette page voulue.

Pendant les recherches de cette page on peut revenir en mode TV programme en appuyant sur la touche **TV/TEXT**.

En rentrant en mode **TELETEXTE** et quand la sous-page voulue est affichée, elle reste affichée jusqu’à la sélection d’une nouvelle page de télétexte ou jusqu’au changement de la position du programme.

Pour effacer la sous-page, utilisez l’un des moyens suivants :

- . Appuyez sur la touche **INDEX** (configuration)
- . Sélectionnez un nouveau numéro de page de télétexte.
- . Changer la position de programme.

TV/TEXT



REVEAL



Reveal (Révéler)

Pour révéler les mots cachés, par exemple, les réponses aux questions de quiz ou de devinettes, éventuellement pour afficher des codes VPS/PDC.

F/T/B



Plein / Haut / Bas

L’affichage de l’information du Télétexte sur l’écran.

Appuyez sur la touche et la partie haute de l’agrandissement est affichée.

Appuyez à nouveau pour l’affichage de la partie basse de l’agrandissement.

Pour revenir en mode normal (**FULL**–plein) appuyez à nouveau sur la touche.



Sélection des pages

Les pages peuvent être sélectionnées de deux manières :

- en appuyant sur les touches de défilement pour accroître ou décroître le numéro de page d’une unité à la fois.
- en entrant le numéro de page à l’aide des touches 0–9 de télécommande.



Touches rouge / verte / jaune / bleu

En mode **FASTEXT** ces dernières correspondent aux différents sujets de couleur.



Sortie

Appuyez sur la touche “N” pour revenir en mode TV normal.

ARRANGEMENT DES PROGRAMMES

Après le réglage automatique (Recherche auto) les programmes sont mémorisés dans le mémoire du téléviseur selon le pays et les langues OSD et selon les informations de l'émetteur particulier.

Plutôt ils sont mémorisés par l'ordre ascendant des positions des programmes :

- tous les programmes avec le nom trouvés selon le tableau, et puis :
- les programmes avec le nom que le tableau ne contient pas, par ordre ascendant des positions du programme, et puis :
- les programmes avec le nom non identifié, par ordre ascendant, selon les positions du programme

ORDER	FRANCE	ESPAGNE
1	TF1	TVE
2	FR2	TV3
3	FR3	
4	LA5	

Pour les autres pays européens, les programmes sont arrangés et mémorisés dans le mémoire du téléviseur selon leur réglage.

Le connecteur arrière AV1 SCART 21 broches et les connecteurs frontaux RCA

Entrées audio/video (AV) sont déterminées pour le raccordement du magnétoscope, du récepteur satellite et pour les autres équipements audio-visuels compatibles.

Entrée/sortie arrière du connecteur AV1 SCART

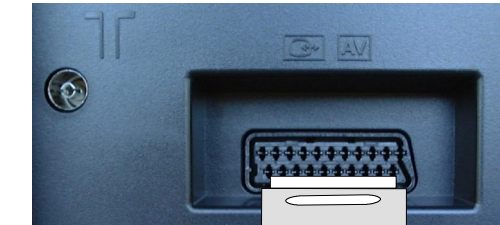

Câble SCART

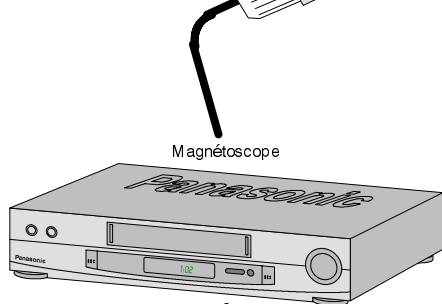

Magnétoscope

Récepteur satellite

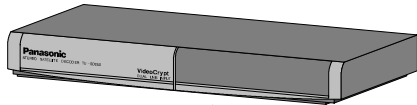

Caméscope

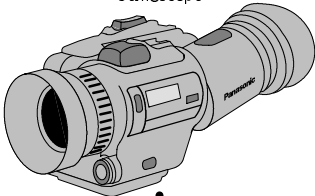

Console de jeu/ordinateur (RVB)

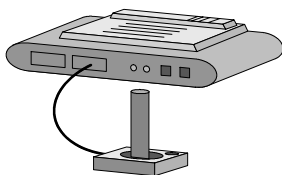

Panneau frontal AV

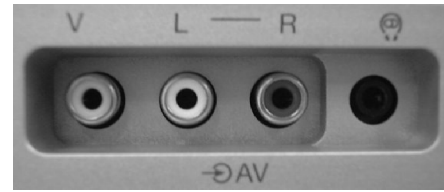

Jack d'entrée du magnétoscope V

Jack pour l'entrée du son L/R

Sortie de jack pour casques

Câble de magnétoscope RCA

2 câbles audio RCA

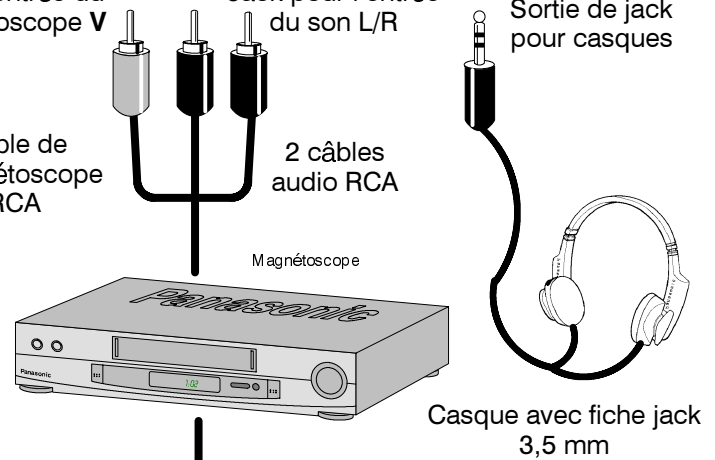

Magnétoscope

Casque avec fiche jack 3,5 mm

Caméscope

■ Brochage des prises SCART / PERITEL

Prise SCART 21 broches – AV1

21 –	Connecteur de masse	20 –	Entrée CVBS (vidéo)
19 –	Sortie CVBS (vidéo)	18 –	Masse état RVB
17 –	Masse CVBS	16 –	Etat RVB
15 –	Entrée du signal R	14 –	Masse
13 –	Masse du signal R	12 –	-----
11 –	Entrée du signal G	10 –	Q-Link
9 –	Masse du signal G	8 –	Signal CVBS (vidéo)
7 –	Entrée du signal B	6 –	Entrée audio, gauche
5 –	Masse du signal B	4 –	Masse audio
3 –	Sortie audio, gauche	2 –	Entrée audio, droite
1 –	Sortie audio, droite		

Les entrées adéquates pour AV1 incluent RVB (rouge/vert/bleu).

Notes :









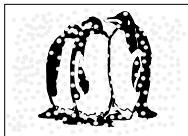
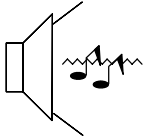

Les équipements auxiliaires et les câbles représentés ne sont pas fournis avec le téléviseur.

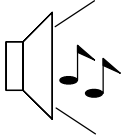
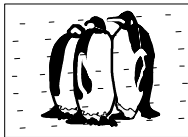
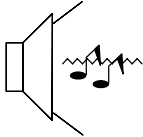
Ne branchez pas d'ordinateur muni d'une sortie TTL (5V) sur ce téléviseur.

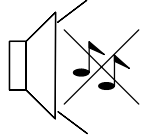
En cas du brochage de casque, le reproducteur en téléviseur est débranché.

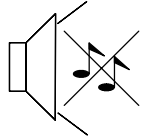
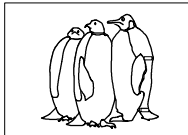
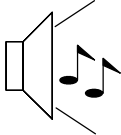
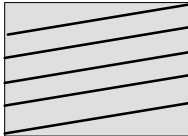
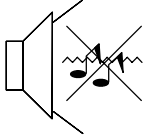
Ne branchez pas en même temps les entrées AV en façade et à l'arrière du téléviseur, les signaux audio et vidéo peuvent se mélanger.

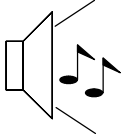
DIAGNOSTIC DES PANNES

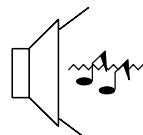
Symptômes		Vérifiez
Image	Son	
 Image neigeuse	 Son discordant	La position, l'orientation, le raccordement de l'antenne.
 Image démultipliée	 Son normal	La position, l'orientation, le raccordement de l'antenne.
 Parasites	 Son discordant	La proximité: <ul style="list-style-type: none"> - d'appareils électroménagers - des voitures/motocyclettes - d'éclairages luminescents
 Image normal	 Pas de son	Réglage de volume. Si la coupure du son est activée. Si elle est sélectionnée la norme correcte de son dans le menu Réglage (SC1/F).
 Pas d'image	 Pas de son	Si : <ul style="list-style-type: none"> - le téléviseur n'est pas en mode AV - la prise secteur est bien branchée - le téléviseur est allumé - les niveaux de son et d'image ne sont pas réglés au minimum - le téléviseur n'est pas à l'état de veille
 Pas de couleur	 Son normal	Si le réglage des couleurs n'est pas au minimum
 Mauvaise image ou distorsion	 Son faible ou pas de son	Réglage le canal. Réaccorder le canal, utiliser le réglage fin.
 Taches de couleur	 Son normal	L'influence et la portée d'un équipement non blindé avec une interférence magnétique. (déplacez les réproducteurs) Le téléviseur a été déplacé alors qu'il était allumé - l'éteindre pendant au moins 30 minutes.
 Image normal	 Son faible ou discordant	La réception du son peut-être dégradée (subitement, par exemple par perturbations atmosphériques). Mettre le réglage MPX (menu Son) sur Mono, jusqu'à ce que le réception s'améliore.

INFORMATIONS GENERALES POUR UTILISATEURS

■ Dépannage

Avant de faire appel au réparateur, déterminez les symptômes de la panne à l'aide du guide de diagnostic de la page précédente. Pour tout dépannage, adressez-vous à votre revendeur Panasonic en indiquant le numéro du modèle et le numéro de série (figurant à l'arrière du téléviseur).

■ Consoles de jeux / Ordinateurs personnels

L'utilisation prolongée de jeux vidéo ou d'ordinateurs personnels peut provoquer un marquage permanent (ombres) sur l'écran du téléviseur. Cette détérioration permanente du tube cathodique peut être limitée en respectant les consignes suivantes :

- Réduisez les réglages de luminosité et de contraste au minimum
- Ne laissez pas votre téléviseur allumé de manière continue lorsque vous l'utilisez avec une console de jeu vidéo ou un ordinateur personnel.
- Cette détérioration du tube cathodique n'est pas due à un défaut de fonctionnement et elle ne tombe donc pas sous la garantie Panasonic.

■ Mise en mémoire des dernières sélections

Certaines fonctions disposent d'une mémorisation des dernières sélections, ce qui signifie que les réglages actifs au moment où le téléviseur est éteint, seront rétablis quand le téléviseur sera rallumé :

Programme	Teinte
Q-Link	C-A-T-S
Réglage de volume (+AV)	Contraste
Volume	Netteté
Régime parole/musique	Luminosité
Graves	Couleur
Aigues	Balance : D/G
Mode de veille	Etat
Pays	Langues OSD
Régime de mise en service	

■ Mise en veille automatique (SLEEP)

Si le téléviseur n'est pas éteint lorsque la chaîne de télévision cesse d'émettre le mode de veille s'éclenchera automatiquement après 30 minutes. Cette fonction n'est pas disponible lorsque le téléviseur est en mode AV.

CARACTÉRISTIQUES

Modèle		TX-28LK1F/S	TX-25LK1F/S
Alimentation électrique		220-240V a.c., 50 Hz	
Consommation		66W	64W
Consommation en attente		0,9W	0,9W
Tube image Diagonale visible		66 cm	59 cm
Sortie audio (musique)		2 x 5W RMS (2 x 10W MPO), impédance 8Ω	
Dimensions	H	571 mm	522 mm
	L	778 mm	718 mm
	P	478 mm	464 mm
Poids (kg)		31,5 kg	26,8 kg
Systèmes de réception/nom de bande		PAL B/G, PAL H, PAL-60, SECAM B/G, SECAM L/L' VHF E2 - E12 VHF H1 - H2 (ITALIA) VHF A - H (ITALIA) UHF E21 - E69 CATV (S01 - S05) CATV S1 - S10 (M1 - M10) CATV S11 - S20 (U1 - U10) CATV S21 - S41 (Hyperband)	
		M.NTSC Lecture de magnétoscope (VCR) NTSC 4.43 MHz NTSC (Entrée AV uniquement) Lecture de magnétoscope (VCR) NTSC	
Positions de programme		99 + VCR	
Antenne - arrière		UHF / VHF	
Casque - avant		3,5 mm, impédance 8Ω	
AV connecteur - arrière		AV1 - prise 21 broches - entrée/sortie audio/vidéo, entrée RVB, Q-Link	
AV connecteur - avant		AV avant - entrée audio - stéréo RCA, 1 x entrée vidéo RCA	

Ces caractéristiques peuvent être modifiées sans préavis. Les dimensions et poids indiqués sont approximatifs.

2001CX