

# Panasonic



## TX-21AP2D

Téléviseur couleur



**Quintrix F**

**TOP  
TEXT**

Mode d'emploi

**Français**

TQB0E0045D-M

Cher client Panasonic,

Bienvenue dans la famille des utilisateurs de produits Panasonic. Nous espérons que ce téléviseur couleur vous procurera des années de joie. Cet appareil étant extrêmement sophistiqué, nous vous recommandons de vous reporter tout d'abord au guide de mise en route rapide avant de prendre connaissance du mode d'emploi complet que vous devrez conserver soigneusement à des fins de référence ultérieure.

## TABLE DES MATIERES

<b>Avertissements et précautions</b> .....	3	<b>Réglage - Réglage manuel</b> .....	19
<b>Accessoires</b> .....	4	<b>Changement des positions de programme</b> .....	21
<b>Guide de mise en route rapide</b> .....	5	<b>Sélection et configuration AV</b> .....	22
<b>Commandes principales</b> .....	7	<b>Fonction Magnétoscope / Lecteur de vidéodisques DVD/R</b> .....	23
<b>Arbre du programme</b> .....	8	<b>Fonction Télétex</b> .....	24
<b>Utiliser les menus sur écran</b> .....	9	<b>Connexions audio / vidéo</b> .....	27
<b>Ajustage du format de l'image</b> .....	10	Fiches frontales .....	27
<b>Menu Principal</b> .....	11	Prises arrière .....	27
<b>Image</b> .....	12	<b>Brochage des prises PERITEL</b> .....	28
<b>Son</b> .....	13	<b>Informations générales</b> .....	28
<b>Configuration</b> .....	14	<b>Diagnostic des pannes</b> .....	29
<b>Langues OSD</b> .....	15	<b>Caractéristiques</b> .....	30
<b>Réglage</b> .....	16		
<b>Réglage - ATP (Configuration automatique)</b> .....	18		

- Ce téléviseur est conçu pour fonctionner sur un réseau de 220-240 V A.C., 50 Hz.
- N'exposez jamais le téléviseur à la pluie ou à une source d'humidité excessive, des chocs électriques ou même un risque d'incendie pourrait en résulter et endommager l'appareil. Ne jamais exposer ce téléviseur à des éclaboussures ou des gouttes d'eau. Ne jamais poser d'objets remplis de liquide, comme des vases, sur le téléviseur ou au-dessus de ce dernier.

## ■ ATTENTION : HAUTE TENSION !!!

Ne retirez jamais le couvercle arrière pour ne pas laisser sans protection les pièces sous tension. Le téléviseur ne contient aucune pièce interne réparable par l'utilisateur.

- Evitez d'exposer le téléviseur directement aux rayons du soleil ou à toute autre source de chaleur. Pour éviter les risques d'incendie, ne jamais poser une bougie ou autre objet contenant une flamme sur le téléviseur ou à proximité de ce dernier.
- Assurez vous un accès facile à la prise du câble d'alimentation.
- L'interrupteur marche/arrêt de ce modèle ne déconnecte pas totalement le téléviseur de l'alimentation secteur. Débranchez la fiche de la prise murale si le téléviseur ne doit pas être utilisé pendant une période de temps prolongée.
- Il est interdit d'empêcher la ventilation encouvrant les grilles d'aération avec des objets comme journal, nappes ou rideaux.

## ■ LIQUIDATION ÉCOLOGIQUE DES DÉCHETS

Ne jetez pas les batteries, les emballages et les vieux appareils avec les ordures ménagères, mais triez les selon la législation en vigueur.



## ■ ENTRETIEN DE L'ÉBÉNISTERIE ET DU TUBE CATHODIQUE

Débranchez la fiche de la prise murale. Nettoyez l'ébénisterie et le tube cathodique à l'aide d'un chiffon doux légèrement humide et d'un détergent non abrasif. N'utilisez pas de produits de nettoyage à base de benzol ou de pétrole. Manipulez l'écran du téléviseur avec soin, car celui-ci peut produire de l'électricité statique.

- Une ventilation suffisante doit être prévue afin d'éviter une éventuelle détérioration des composants électroniques. Il faut prévoir au moins un espace de 5 cm tout autour du téléviseur, même si celui-ci est placé dans un meuble ou entre des étagères.

Vérifiez que vous disposez bien des accessoires suivants.



Mode d'emploi



Garantit Pan Européenne



Piles pour télécommande (2 x R6 (UM3))



Télécommande (EUR 7628030)



Cache de connections AV TKP0E10401



## Piles pour télécommande



- Assurez-vous que les piles sont correctement installées.
- Ne mélangez pas piles neuves et piles usées. Retirez immédiatement les piles usées.
- N'utilisez pas de piles de types différents, p. ex des piles alcalines et au manganèse et n'utilisez pas de piles rechargeables (Ni-Cd, Ni-MH).

- 1 Raccordez l'antenne et branchez l'équipement auxiliaire.

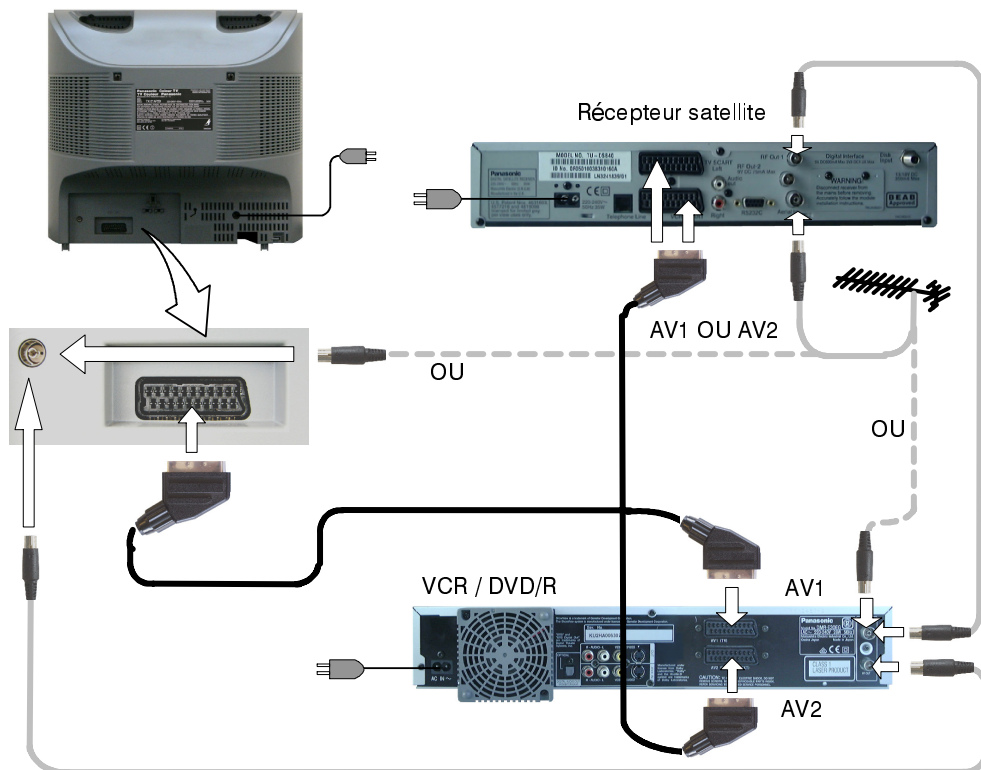

- 2

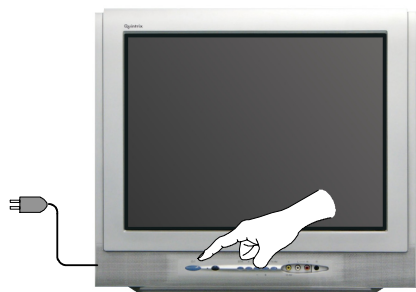

Allumez les postes branchés.

3

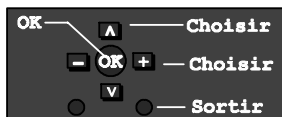

Sélectionnez votre langue.



Langues OSD

Deutsch	Español	Nederlands
English	Norsk	Suomi
<b>Français</b>	Dansk	Türkçe
Italiano	Svenska	Português
ΕΛΛΗΝΙΚΑ		

Appuyez sur la touche **OK**.



Pays

Deutschland  
Österreich  
France  
Italia  
Nederland  
España  
Belgique  
**Suisse**  
EU.

Sélectionnez votre pays.



Appuyez sur la touche **- / +**.



CH41

ATP EN COURS			
CH41	XYZ		
02	99:21	41	
TV/AV:Sortir			

La configuration se fait automatiquement, vos chaînes sont identifiées, mémorisées et arrangées.

Terminaison de la séquence ATP – appuyez sur la touche **TV/AV**.



4



Changement de chaîne



Réglage du volume

# COMMANDES PRINCIPALES : FAÇADE ET TÉLÉCOMMANDE

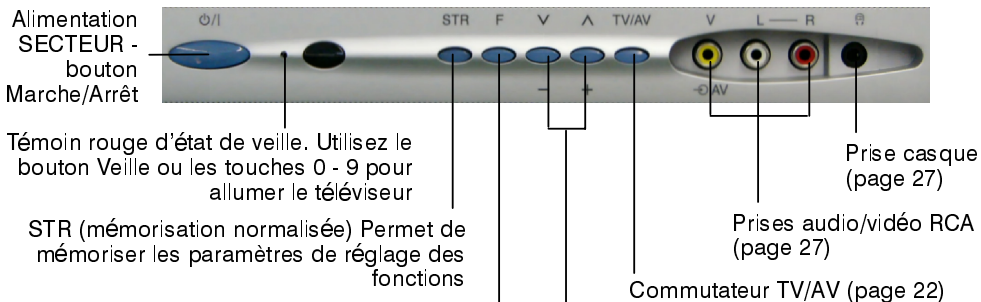

Témoignage rouge d'état de veille. Utilisez le bouton Veille ou les touches 0 - 9 pour allumer le téléviseur

STR (mémoire normalisée) Permet de mémoriser les paramètres de réglage des fonctions

F (sélection des fonctions)

Affichage des fonctions sur l'écran, utiliser de façon répétée pour sélectionner les fonctions : Volume, Contraste, Luminosité, Couleur, Netteté, Teinte (en mode NTSC), Graves, Aiguës, Balance et mode Configuration

Commutateur TV/AV (page 22)

Augmente ou diminue la position de programme d'une unité. Lorsqu'une fonction est déjà affichée, appuyez pour augmenter ou diminuer d'une unité la fonction sélectionnée

Prise casque (page 27)

Prises audio/vidéo RCA (page 27)

Touche MARCHE/ARRÊT d'état de veille  
Mise à l'état de veille du téléviseur

Touche Etat  
Appuyez pour obtenir l'affichage de la position du programme, du nom du programme, du numéro de canal, du système TV, de l'heure et du mode stéréo

Touche de commande Aspect (page 10)

Nous utilisons la touche OK pour enregistrer et confirmer la syntonisation, la fonction OSD et autres réglages.

Touche de menu  
Pour accéder aux menus Image, Son et Configuration (page 9)

Touches Télétexte (page 24)

Accès direct aux canaux pendant l'utilisation normale du téléviseur ou à partir des menus Réglage, Edition de programme ou Configuration manuelle, appuyez et entrez le canal voulu à l'aide des touches numériques

Touches magnétoscope / Lecteur de disques DVD/R (page 23)



Coupure du son

Touche Marche/Arrêt d'effet Ambiance

Temporisateur de l'arrêt - il arrête le téléviseur en temps consigné de 0 à 90 minutes avec les intervalles de 15 minutes

Bouton N (normaliser)  
Remet toutes les valeurs à leur niveau par défaut

Curseurs permettant les sélections et réglages

Sélection entre modes téléviseur et entrée Audio/Vidéo (page 22)

Touches de couleur pour Fonctions Télétexte (page 24)  
Sélection AV (page 22)

Touches de changement de programme/chaîne (0-9) et touche Télétexte (page 24)

Sélection des chaînes à deux chiffres (10-99) à l'aide des touches numériques.  
Appuyez sur le bouton 'C' et '-/-' pour le choix direct du canal dans le hyperband.





# UTILISER LES MENUS SUR ECRAN

Ce téléviseur est équipé d'un système évolué de menus à affichage sur écran qui vous permettent d'accéder aux réglages et aux options.

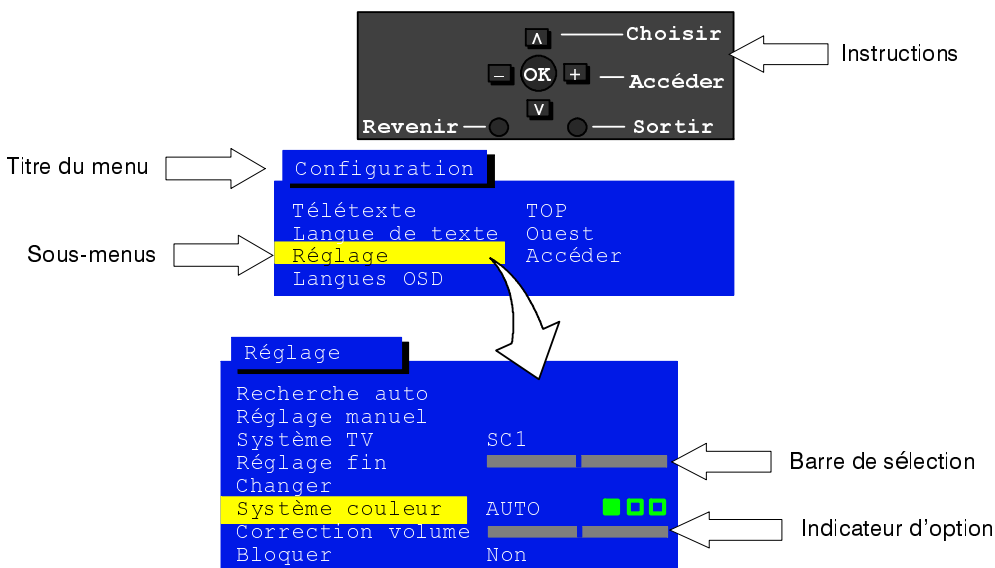

Certaines options, comme **Contraste**, **Luminosité**, **Couleur** et **Netteté** permettent d'augmenter ou de réduire le niveau.

Certaines options, comme l'option **Minuterie veille**, vous demandent de faire un choix.

Certaines options, comme le menu **Configuration**, conduisent à un autre menu.

La touche MENU est utilisée pour ouvrir le menu principal et aussi pour retourner dans le menu précédent.

Les touches de curseur haut et bas permettent de déplacer le curseur verticalement sur les menus.

Les curseurs gauche et droit permettent d'accéder aux menus, d'ajuster les niveaux ou de sélectionner les différentes options.

Nous utilisons la touche OK pour enregistrer et confirmer la syntonisation, la fonction OSD et autres réglages.

La touche TV/AV permet de sortir du système de menu et de revenir à l'écran TV normal.

Bouton N (normaliser) – Remet toutes les valeurs à leur niveau par défaut

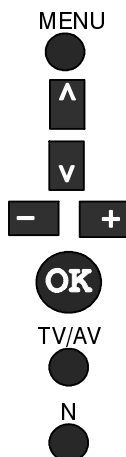

## AJUSTAGE DU FORMAT DE L'IMAGE

Appuyez sur la touche ASPECT pour parcourir le menu de deux options d'aspect : 4:3 et 16:9.

ASPECT



### 4:3

**4:3** affichera une image 4:3 sous son format normal. Vous pouvez sélectionner cette option si vous désirez voir l'image dans ce format.

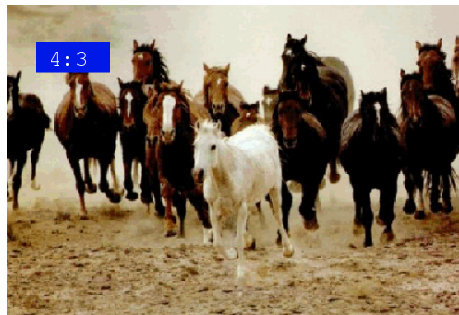

### 16:9

**16:9** affichera une image 16:9 sous son format normal. Vous pouvez sélectionner cette option si vous désirez voir l'image sous ce format.

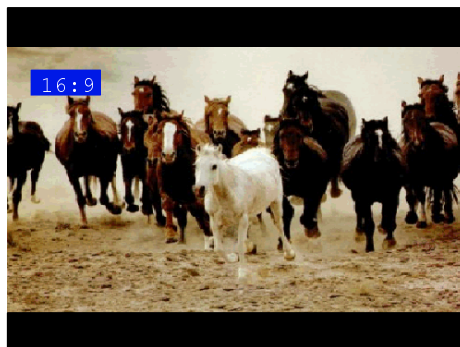

## MENU PRINCIPAL

Ce menu vous permet d'entrer dans le Mode Images, dans le Menu image et son et dans le Menu Configuration.

Ouvrez le menu Principal

MENU



Sélectionnez l'option de votre choix

Augmentez ou réduisez les niveaux ou réglez l'état des options



Appuyez sur la touche TV/AV pour sortir du menu Principal.

TV/AV

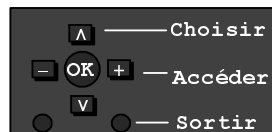

Menu principal

Image

Son

Configuration

Accéder

### Image

Ce menu vous permet d'effectuer tous les réglages de qualité de l'image.

### Son

Le menu Son vous permet de régler tous les aspects du son selon vos préférences.

### Configuration

Le menu Configuration vous permet d'accéder à diverses fonctions évoluées, ainsi qu'au menu Réglage.

## Ce menu vous permet d'effectuer tous les réglages de qualité de l'image.

Ouvrez le menu Principal

MENU



Allez au menu Image



Entrez dans le menu Image



Sélectionnez l'option de votre choix



Augmentez ou diminuez les niveaux ou réglez l'état des options



Appuyez sur la touche TV/AV pour sortir du menu Image

TV/AV



Appuyez sur la touche N pour le retour aux paramètres d'usine.

N

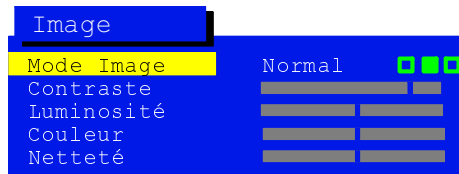
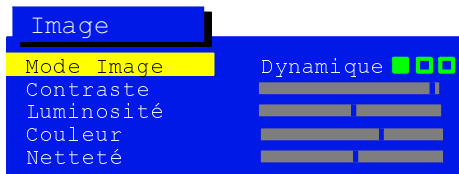

### Mode Image



Le Mode Image dans le Menu images vous permet de sélectionner, modifier et enregistrer trois différents réglages de l'image : – Dynamique, Normal and Cinéma.

Dans chaque sélection du

Mode Image, vous pouvez choisir et enregistrer le contraste, la luminosité, la teinte (pour NTSC exclusivement), la couleur et netteté d'après vos demandes concrètes concernant l'image (vous pouvez, par exemple, sélectionner certains réglages pour les transmissions sportives, différents des réglages permettant le suivi des films, des informations, etc.).

Le Mode Image vous propose trois réglages autonomes au maximum pour chaque source du signal : RF, AV1 (comprenant RGB), AV2. L'analyse et le traitement de l'image entrante permettent, dans les trois modes, un perfectionnement automatique de l'image. En appuyant sur la touche N de la télécommande, vous pouvez revenir aux paramètres d'usine du profil sélectionné sur la source choisie du signal.

### Contraste Luminosité Couleur Netteté

Les niveaux de contraste, luminosité, couleur, netteté peuvent être réglés selon vos demandes et conditions d'observation.

### Teinte (pour NTSC)

Le réglage de la teinte n'apparaîtra en tant qu'option de menu que si une source de signal NTSC par AV est connecté au téléviseur et il vous permet de régler la teinte.

## Le menu Son vous permet de régler tous les aspects du son selon vos préférences.

Ouvrez le menu Principal

MENU



Allez au menu Son



Entrez dans le menu Son



Sélectionnez l'option de votre choix



Augmentez ou diminuez les niveaux ou réglez l'état des options



Appuyez sur la touche TV/AV pour sortir du menu Son

TV/AV



### Volume

Le réglage Volume vous permet de régler le niveau de volume général.

### Grave

Le réglage Graves vous permet d'accentuer les fréquences les plus basses et peut être augmenté ou diminué.

### Aigu

Le réglage Aiguës vous permet d'accentuer les fréquences les plus hautes et peut être augmenté ou diminué.

### Balance

La balance agit sur les niveaux sonores entre les haut-parleurs droit et gauche. Cela permet de régler les niveaux sonores entre les haut-parleurs en fonction de la position d'écoute.

### MPX



MPX est habituellement réglé en mode Stéréo pour offrir la meilleure reproduction sonore. En cas de dégradation de la réception ou d'indisponibilité du service, nous vous recommandons de passer en mode Mono. Les modes Mono M1 et M2 peuvent être sélectionnés si des signaux correspondants sont transmis.

### Mode



Le son peut être amélioré durant les modes Musique ou Parole en sélectionnant la fonction appropriée.

### Ambiance



L'option Ambiance fournit une stimulation dynamique qui simule l'effet de son spatial amélioré.

# CONFIGURATION

Le menu Configuration vous permet d'accéder à diverses fonctions évoluées, ainsi qu'au menu Réglage.

Ouvrez le menu Principal

Allez au menu Configuration

Entrez dans le menu Configuration

Sélectionnez l'option de votre choix

Augmentez ou diminuez les niveaux ou réglez l'état des options

Appuyez sur la touche TV/AV pour sortir du menu Configuration

MENU

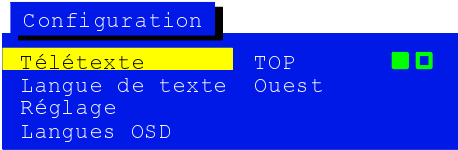
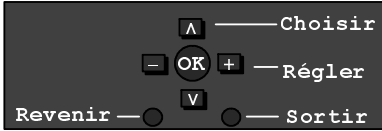
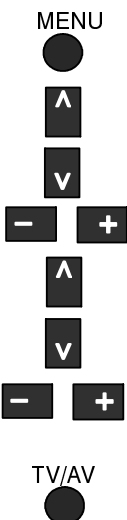

Configuration

Télétexte TOP

Langue de texte Ouest

Réglage

Langues OSD

## Télétexte



L'option Télétexte vous permet de choisir entre les modes TOP / FLOF ou LIST (page 24).

## Langue de texte



Sélectionnez le jeu de caractères afin d'avoir tous les caractères nécessaires pour le texte des pages télétextes (par exemple, caractères cyrilliques etc.)

### Mode Langues

**Ouest:** English, Deutsch, Svenska, Suomi, Dansk, Magyar, Italiano, Français, Español, Português, Türkçe, ELLHNIKA, Nederlands, Norsk.

**Est1:** Polski, Eesti, Slovensko, Čeština, Slovensky, Română.

**Est2:** Polski, Latviešu valoda, Русский язык, Українська мова, Čeština, Slovensky, Română.

## Réglage

Le menu Réglage vous donne accès à de nombreuses autres fonctions dont: Fonction ATP, Réglage fin, Système de couleur et Volume (page 16).

## Langues OSD

Le menu Langues OSD vous permet de changer la langue utilisée sur tous les menus d'écran (page 15).

Lors de l'installation initiale du téléviseur, la langue d'affichage sur écran a été réglée en fonction du pays de votre choix. Vous pouvez cependant sélectionner une autre langue à partir du menu Langues OSD.

Ouvrez le menu Principal

MENU



Allez au menu Configuration



Entrez dans le menu Configuration



Allez au menu Langues OSD



Entrez dans le menu Langues OSD



Sélectionnez l'option de votre choix



Appuyez sur la touche TV/AV pour valider votre sélection et sortir

TV/AV

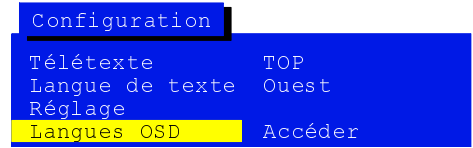
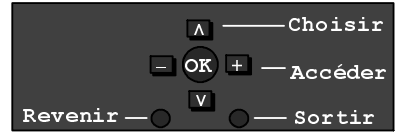

**Le menu Réglage permet d'accéder aux menus Réglage manuel et Réglage automatique.**

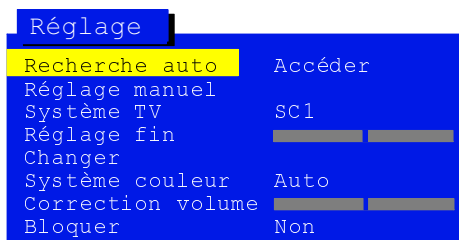
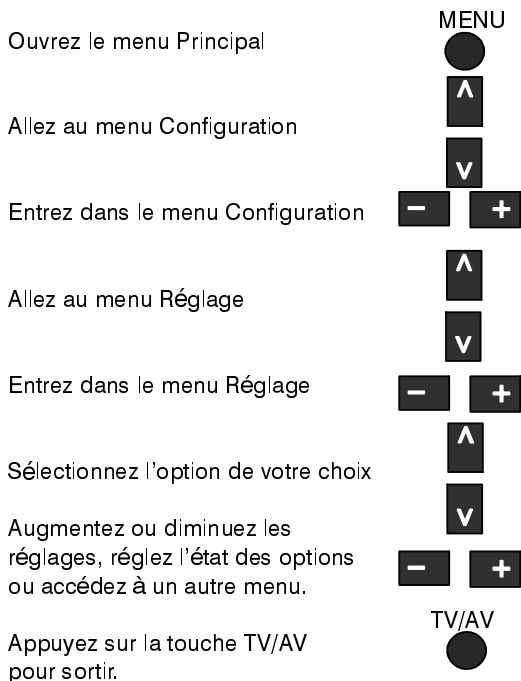

**Recherche auto** Le menu Configuration automatique vous permet de reconfigurer automatiquement votre téléviseur (page 18).

**Réglage manuel** Le menu Réglage manuel vous permet de régler manuellement les positions de programmes individuels (page 19).

**Système TV** L'option de norme audio:

■ □ □ □

SC1 : PAL B/G, SECAM B/G  
 SC2 : PAL I  
 SC3 : PAL D/K / SECAM D/K  
 F : SECAM L/L'

**Réglage fin** Cette option vous permet d'effectuer le réglage d'accord fin des chaînes.

**Changer** Le menu Changer vous permet de changer la position du programme selon votre demande. Voir la page 21.

**Système couleur** Le menu Système couleur vous permet de choisir le standard de transmission correct.

■ □ □



## **Correction volume**

Vous permet de régler le niveau de volume de chaque chaîne individuelle.

## **Bloquer**



Cette option vous permet de bloquer la position des programmes contre l'accès indésirable.

# RÉGLAGE - ATP (CONFIGURATION AUTOMATIQUE)

**Le menu Configuration automatique vous permet de reconfigurer automatiquement votre téléviseur en fonction des chaînes de télévision locales. Cette fonction est utile en cas de déménagement dans une autre région.**

Ouvrez le menu Principal

MENU



Allez au menu Configuration



Entrez dans le menu Configuration



Allez au menu Réglage



Entrez dans le menu Réglage



Allez au menu Recherche auto



Entrez dans le menu Recherche auto



Appuyez pour confirmer et commencer



Sélectionnez le pays



Appuyez pour lancer la recherche automatique (ATP)



Le téléviseur va chercher, identifier et trier dans l'ordre les chaînes de télévision locales.

Une fois cette opération terminée, le téléviseur affichera la position de programme 1.

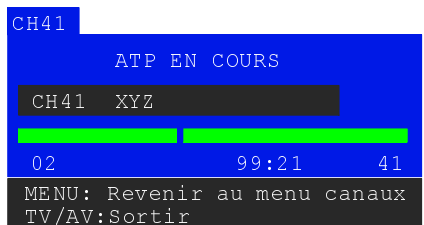
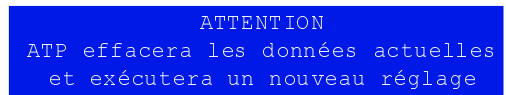
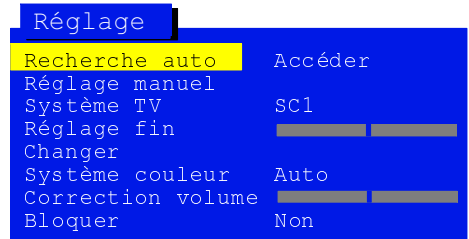
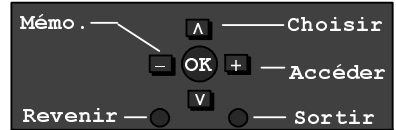

# RÉGLAGE - RÉGLAGE MANUEL

Le réglage manuel des positions de programmes peut s'effectuer à partir du menu sur écran ou des commandes en façade.

## Menu Réglage manuel

Ouvrez le menu Principal

MENU



Allez au menu Configuration



Entrez dans le menu Configuration



Allez au menu Réglage



Entrez dans le menu Réglage



Allez à Réglage manuel



Entrez dans Réglage manuel



Sélectionnez la position de programme désirée



Commencez le réglage



Quand le programme voulu est localisé, appuyez sur OK pour mémoriser



Appuyez sur la touche TV/AV pour sortir du menu Réglage manuel.

TV/AV

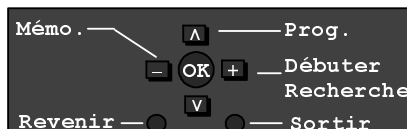
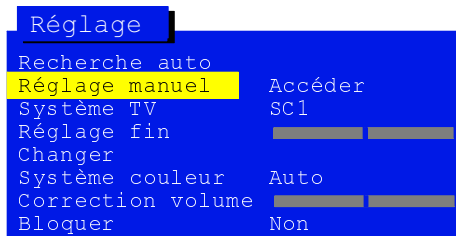

### Note :

Si vous connaissez les numéros des canaux, vous pouvez utiliser la sélection directe dans le menu "Réglage manuel".

Appuyez sur la touche "C" en télécommande pour la mémorisation rapide des chaînes :

- entrez dans le menu Réglage manuel
- donnez le numéro de la présélection
- appuyez sur la touche "C"
- par le clavier numérique donner le numéro du canal
- appuyez sur la touche OK pour mémoriser
- appuyez sur la touche TV/AV (ou la touche N) pour sortir du menu.

Pour la sélection directe du canal de "Hyper" chaîne (télévision de câble) appuyez sur les touches de la sélection directe du canal et les touches de la sélection du programme ("C", "-/-") et par les touches numériques sélectionnez le numéro. Sur l'écran est affiché : "CH - -", et puis : "H:- -". Mémorisation - voir ci-dessus.

## Réglage manuel (commandes en façade)

Appuyez sur la touche F (Façade)  
jusqu'à obtention du menu Réglage.



Appuyez sur la touche - ou +



Appuyez sur la touche TV/AV pour  
alterner entre Changer programme ,  
Recherche ou Changer système TV



Appuyez sur - ou + pour changer  
de position de programme,  
commencer la recherche ou  
changer le système TV



Quand la chaîne voulue est  
localisée, appuyez sur STR pour  
mémoriser



Répétez la procédure ci-dessus  
pour accorder d'autres  
programmes, ou appuyez sur la  
touche F pour sortir.



Réglage manuel  
F : Non -/+ : Oui

STR F -/V +/^ TV/AV

1  
CH41 SC1

Réglage manuel

-, + : Débuter Recherche  
TV/AV : Choisir  
STR : Mémo.  
F : Sortir

02 99:21 41

# CHANGEMENT DES POSITIONS DE PROGRAMME

La sélection **Changer** vous permet changer deux positions du programme soi-même.

Ouvrez le menu Principal

MENU



Allez au menu Configuration



Entrez dans le menu Configuration



Allez au menu Réglage



Entrez dans le menu Réglage



Allez au menu Changer.



Entrez dans le menu Changer.



Sélectionnez première position du programme.



Sélectionnez seconde position du programme.



Appuyez sur la touche OK pour confirmer la sélection.



Appuyez sur la touche TV/AV pour sortir du menu.

TV/AV

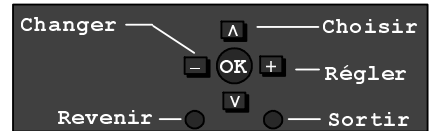
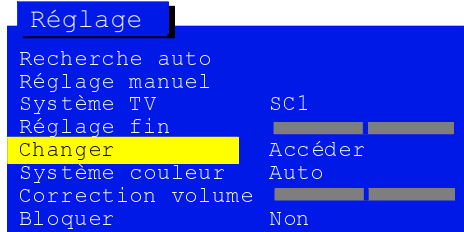
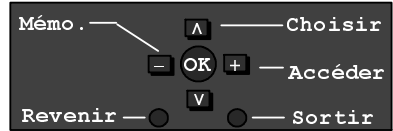

1  
CH41



## Le menu Sélection AV vous permet de sélectionner la source AV de votre choix.

- Appuyez sur la touche **"TV/AV"** pour activer le mode "AV". Si le magnétoscope (DVD/R), récepteur satellite, caméscope etc. (voir la page 27) sont connectés et sont activés, son signal est affiché sur l'écran du téléviseur et sur le côté gauche de l'écran s'affiche "AV", la position du programme sélectionnée n'est pas importante. (Le récepteur du téléviseur sera ignoré). TV/AV 
- Ce téléviseur vous permet le branchement automatique en mode "AV" si l'équipement connecté émet le signal de branchement sur la prise SCART en cas de son activation. Le signal de l'équipement audio-visuel connecté et "EC" s'affichent sur le côté gauche de l'écran. En cas du changement de la sélection du programme du téléviseur l'image ne change pas.
- Revenir en mode "TV" en appuyant sur la touche "TV/AV" ou par l'arrêt de l'équipement AV connecté.
- Ne branchez pas en même temps les entrées AV en façade et à l'arrière du téléviseur, les signaux audio et vidéo peuvent se mélanger.
- En cas de la connexion de l'équipement "AV" en mode NTSC, le téléviseur détectera automatiquement ce signal et reproduira en ce mode. L'offre du Menu principal dans les langues OSD est compléter (en mode "AV") par "Teinte" (appuyez sur les touches "+" ou "-" pour le réglage).

### Configuration

Ouvrez le menu Principal

MENU 

Allez au menu Configuration



Entrez dans le menu Configuration



Sélectionnez l'option de votre choix



Accédez aux réglages ou aux options



Appuyez sur la touche TV/AV pour sortir

TV/AV 

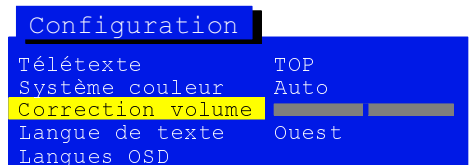

Cette télécommande peut être utilisée avec certains magnétoscopes et lecteurs de vidéodisques au format DVD/R (Digital Versatile Disc) de la marque Panasonic. Étant donné que certains magnétoscopes et lecteurs de vidéodisques offrent des fonctions différentes, veuillez vous référer au mode d'emploi de l'appareil ou consulter le revendeur pour vous informer.

	<p><b>État de veille</b></p> <p>Appuyez sur cette touche pour mettre le magnétoSCOPE / lecteur de vidéodisques (DVD/R) à l'état de veille. Appuyez à nouveau pour l'allumer.</p>
<p>VCR    DVD</p> 	<p><b>Touche magnétoSCOPE / lecteur de vidéodisques DVD/R</b></p> <p>Utilisez cette touche pour que la télécommande commande le magnétoSCOPE ou le lecteur de vidéodisques (DVD/R).</p>
	<p><b>Lecture</b></p> <p>Appuyez sur cette touche pour lire la cassette/le disque vidéo.</p>
	<p><b>Arrêt</b></p> <p>Appuyez sur cette touche pour arrêter la cassette/le disque vidéo.</p>
	<p><b>Saut de plage / Avance rapide / Visualisation</b></p> <p>MAGNÉTOSCOPE : Appuyez sur cette touche pour commander l'avance rapide. En mode Lecture, appuyez sur cette touche pour visualiser l'image en mode d'avance rapide.</p> <p>LECTEUR DVD/R: Appuyez une fois sur cette touche pour sauter à la plage suivante. En mode Lecture, appuyez de façon continue sur cette touche pour visualiser l'image en mode d'avance rapide.</p>
	<p><b>Saut de plage / Rembobinage rapide / Visualisation</b></p> <p>MAGNÉTOSCOPE : Appuyez sur cette touche pour rembobiner la bande. En mode Lecture, appuyez sur cette touche pour visualiser la bande en mode de rembobinage rapide.</p> <p>LECTEUR DVD/R: Appuyez une fois sur cette touche pour sauter à la plage précédente. En mode Lecture, appuyez de façon continue sur cette touche pour visualiser l'image en mode recul rapide.</p>
	<p><b>Arrêt sur image</b></p> <p>Appuyez sur cette touche en mode Lecture pour obtenir l'arrêt sur image. Appuyez de nouveau pour reprendre la lecture normale.</p>
<p>PROGRAMME</p> 	<p><b>Défilement</b></p> <p>Appuyez pour augmenter/diminuer d'une unité la position de programme du magnétoSCOPE (DVD/R).</p>
<p>REC</p> 	<p><b>Enregistrement</b></p> <p>Appuyez sur cette touche pour enregistrer.</p>

# FONCTION TÉLÉTEXTE

- Les fonctions de Télétexte varient selon les sociétés de radiodiffusion et ne sont disponibles que si la chaîne sélectionnée transmet le Télétexte.
- En appuyant deux fois sur la touche MENU lors de la marche du Télétexte, la fonction de contraste s'affiche avec une échelle de couleur bleu, appuyez sur ◀▶ pour modifier le réglage selon les besoins.  
En appuyant une fois sur la touche MENU lors de la marche du Télétexte, l'option des fonctions spéciales s'affiche en bas de l'écran.
- En mode Télétexte, le volume peut toujours être modifié pour s'adapter au niveau de réception désiré.

## En quoi consiste le mode LIST (LISTE) ?

En mode LIST, quatre numéros de page de couleurs différentes apparaissent en bas de l'écran. Chacun de ces numéros peut être changé et enregistré dans la mémoire du téléviseur.

## En quoi consiste le mode FASTEXT (TEXTE RAPIDE) ?

En mode FASTEXT, quatre sujets de couleurs différentes apparaissent en bas de l'image. Pour obtenir plus d'information sur l'un de ces sujets, appuyez sur le bouton coloré correspondant. Cette fonction permet d'obtenir rapidement des informations sur les sujets indiqués.

## En quoi consiste le mode TOP Télétexte ?

La fonction Top Télétexte rend la sélection des pages de Télétexte voulues plus facile et plus rapide. En fait, l'accès aux pages est instantané, appuyez sur le bouton et la page apparaît.

## Comment fonctionne cette option ?

L'option TOP Télétexte utilise quatre touches colorées, rouge, verte, jaune et bleue, pour sélectionner les informations suivantes.

- Pour vous déplacer d'une catégorie de spectacle à une autre (SPORT par exemple), utilisez la touche bleue. Une fois à l'intérieur de la catégorie SPORT, vous pouvez sélectionner des activités différentes telles que le tennis, le football, le basket-ball, etc., en utilisant la touche jaune. Quand la dernière activité de la catégorie est atteinte, la touche jaune vous fait passer à la catégorie de spectacle suivante.
- La touche verte sélectionnera la page suivante vers le HAUT.
- La touche rouge sélectionnera la page suivante vers le BAS.

## Quels sont les avantages ?

- Sélection de la page au simple toucher d'un bouton.
- Sélection facile, étape par étape, dans les catégories d'activités voulues.
- Réduction du temps d'attente.
- Si vous entrez un numéro de page non existant, un point d'interrogation apparaît en bas de l'écran.
- La ligne d'état en bas de l'écran vous indique toujours quel bouton vous conduira à l'information souhaitée.

TV/TEXT



## Mode TV/Télétexte

Appuyez sur la touche TV/TEXT.

La page Télétexte s'affiche à l'écran.

Appuyez à nouveau sur cette touche pour revenir en mode TV.



## Sélection des pages

Les pages peuvent être sélectionnées de deux manières :

- Appuyez sur les touches de défilement pour accroître ou décroître le numéro de page d'une unité à la fois.
- En entrant le numéro de page à l'aide des touches 0 à 9 de la télécommande.

## Full / Top / Bottom (Plein / Haut / Bas)

Appuyez sur la touche MENU pour afficher les fonctions spéciales, puis sur la touche verte.

Appuyez une nouvelle fois sur la touche verte pour agrandir la partie INFÉRIEURE de l'écran.

Appuyez une nouvelle fois pour revenir à l'affichage normal plein écran (FULL).

MENU





Il n'est pas possible de changer la position du programme en mode Flash d'informations, Mise à jour ou Accès aux sous-pages.

MENU



## Reveal (Révéler)

Appuyez sur la touche **MENU** pour afficher les fonctions spéciales, puis sur la touche rouge pour révéler les mots cachés, par exemple, les réponses aux pages de jeux. Appuyez de nouveau pour cacher les réponses.

## Touches rouge / verte / jaune / bleu



En mode TOP ou FASTEXT, ces dernières correspondent aux différents sujets de couleur.

En mode LIST (LISTE), elles correspondent aux différents numéros de pages colorées.



## List Store (Mémoire de liste)

En mode LIST, les quatre numéros de page peuvent être changés pour les positions de chaînes 1 - 25 seulement. Pour ce faire, appuyez sur l'une des touches de couleur et entrez le nouveau numéro de page.

Pressez et maintenez enfoncée la touche **OK** jusqu'à ce que les numéros de page changent de couleur.

HOLD



## Maintien de la page

Appuyez sur la touche HOLD pour retenir la page Télétexte lors de la consultation d'informations courant sur plusieurs pages. Appuyez de nouveau pour revenir à la mise à jour automatique.

F.P.



## Page préférée F.P.

Cette fonction permet de mémoriser une page et de la rappeler instantanément. Pour mettre la page en mémoire, le téléviseur doit être en mode Liste et la position de programme doit être entre 1 et 25. Appuyez sur la touche **bleue** pour sélectionner le numéro de page, puis appuyez sur la touche **OK** et tenez la enfoncée. Le numéro de page est alors mémorisé. Appuyez sur la touche **F.P.** pour rappeler cette page.

## Update Display (Mise à jour)

Appuyez sur la touche **MENU** pour afficher les fonctions spéciales, puis sur la touche **jaune** pour voir l'image télévisée, tout en cherchant une page Télétexte.

Lorsque la page est trouvée, l'écran affichera le numéro de la page en haut à gauche.

Appuyez sur la touche **jaune** pour voir la page.

Appuyez sur **TV/TEXT** pour revenir en mode TV normal.

**News Flash (Flash d'informations)** : Lorsqu'une page de flash d'informations a été sélectionnée, appuyez sur la touche **MENU** et sur la touche **jaune** pour regarder la télévision normalement.

Lorsque la mise à jour d'un flash d'informations sera captée, le numéro de page sera affiché sur l'écran.

Appuyez alors sur la touche **jaune** pour afficher le flash d'informations.

Appuyez sur **TV/TEXT** pour revenir en mode TV normal.

**Update (Mise à jour)** : Appuyez sur la touche **MENU** et sur la touche **jaune** pour visualiser la mise à jour d'informations sur certaines pages. Lorsqu'une mise à jour est captée, le numéro de page est affiché en haut de l'écran, à gauche.

Appuyez sur la touche **jaune** pour visualiser la page.

Appuyez sur **TV/TEXT** pour revenir en mode TV normal.

MENU



## Accès aux sous-pages codées

Lorsque les informations Télétexte occupent plus d'une page, le système de changement automatique des sous-pages pourra mettre un certain temps avant d'atteindre la sous-page voulue. Il est possible d'entrer le numéro de sous-page souhaité et de continuer à suivre le programme normal jusqu'à ce que la sous-page correcte ait été trouvée. Sélectionnez le numéro de page voulu à l'aide des touches 0-9.

MENU



Appuyez sur la touche **MENU**, puis sur la touche **bleu** ; \*\*\*\* s'affichera en haut à droite de l'écran.

Entrez le numéro de sous-page désiré avant que le \*\*\*\* ne disparaisse.

Pour sélectionner la page 6, entrez 0, 0, 0 et 6.

Appuyez sur la touche **jaune** pour regarder une émission de télévision normale.

(Appuyez sur **MENU** et sur la touche **jaune** en mode LIST).

Lorsque la page est disponible, appuyez sur la touche **jaune** pour voir la page.

Pour effacer la page, utilisez l'un des moyens suivants :

- Appuyez sur **MENU**.
- Sélectionnez un nouveau numéro de page.
- Appuyez sur **TV/TEXT** pour revenir en mode TV normal.

INDEX



## Index

Appuyez sur **INDEX** pour revenir sur la page d'index principal. Selon la façon dont les informations sont transmises, vous devrez peut-être presser plus d'une fois cette touche pour revenir à l'index principal.

N



## Sortie

Appuyez sur la touche "N" pour revenir en mode TV normal.

# CONNEXIONS AUDIO / VIDÉO

## Fiches frontales

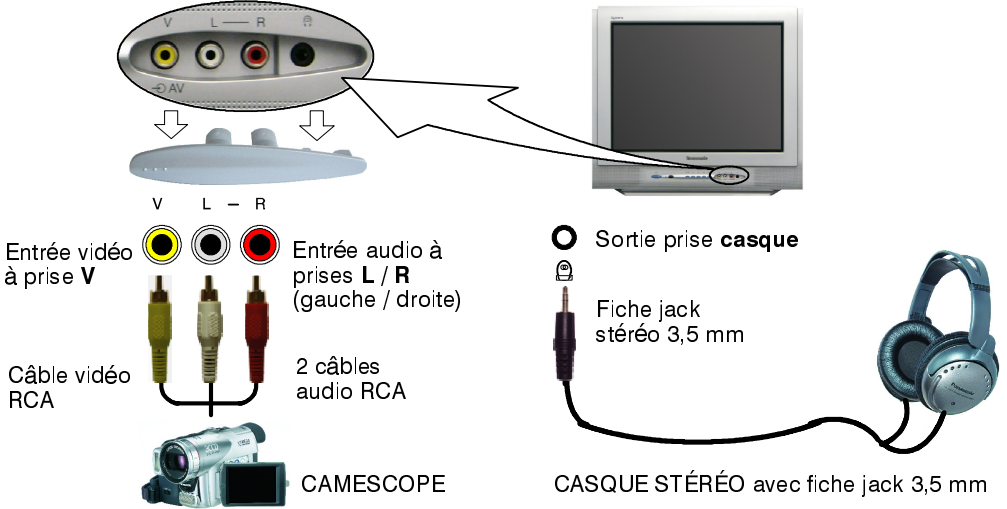

## Prises arrière

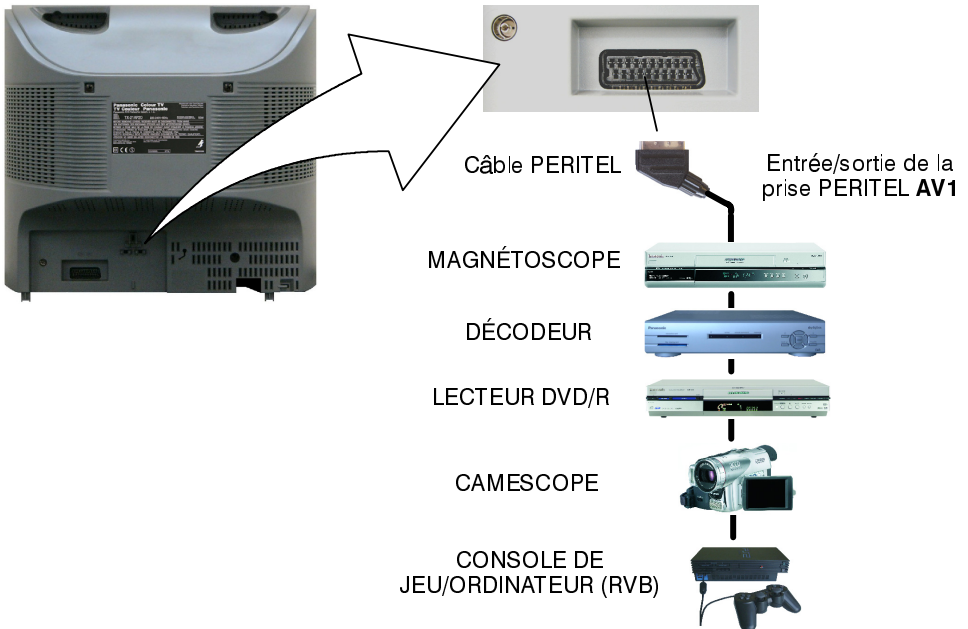

### Notes:

- L'équipement auxiliaire et les câbles représentés ne sont pas fournis avec ce téléviseur.
- Ne branchez pas d'ordinateur muni d'une sortie TTL (5 V) sur ce téléviseur.

## Prise PERITEL 21 broches AV1

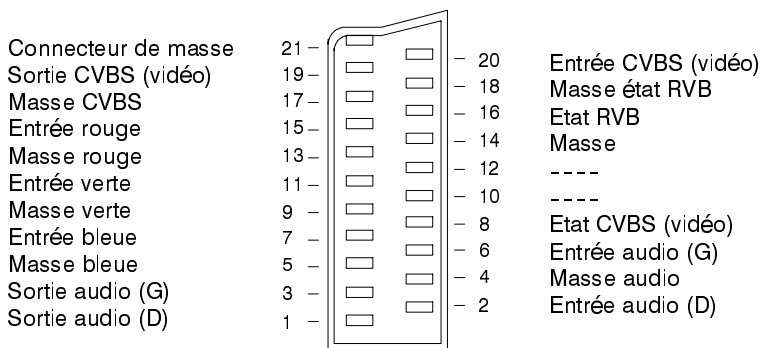

Les entrées adéquates pour **AV1** incluent RVB (rouge/vert/bleu)

## INFORMATIONS GENERALES

### ■ Dépannage

Avant d'appeler le service de dépannage, veuillez consulter le guide de diagnostic des pannes sur la page suivante pour en déterminer les symptômes. Pour tout dépannage, adressez-vous à votre revendeur Panasonic en indiquant le numéro du modèle et le numéro de série (figurant à l'arrière du téléviseur).

### ■ Consoles de jeux / Ordinateurs personnels

L'utilisation prolongée de jeux vidéo ou d'ordinateurs personnels peut provoquer un marquage permanent de l'écran d'un téléviseur. Cette détérioration permanente du tube cathodique peut être limitée en respectant les consignes suivantes :











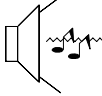



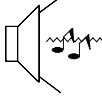

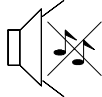
- Réduisez les réglages de luminosité et de contraste au minimum.
- Ne laissez pas votre téléviseur allumé de manière continue lorsque vous l'utilisez avec une console de jeu vidéo ou un ordinateur personnel.
- Cette détérioration du tube cathodique n'est pas due à un défaut de fonctionnement et elle ne tombe donc pas sous la garantie Panasonic.

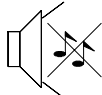
### ■ Mise en veille automatique

Si le téléviseur n'est pas éteint lorsque la chaîne de télévision cesse d'émettre, le mode de veille s'enclenchera automatiquement après 30 minutes. Cette fonction n'est pas disponible lorsque le téléviseur est en mode AV.

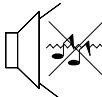
### ■ Mise en mémoire des dernières sélections

Certaines fonctions disposent d'une mémorisation des dernières sélections opérées, ce qui signifie que les réglages actifs au moment où le téléviseur est éteint seront rétablis quand le téléviseur sera rallumé.

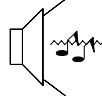
Symptômes		Vérifier
Image	Son	
 Image neigeuse	 Son discordant	La position, l'orientation ou le raccordement de l'antenne.
 Image démultipliée	 Son normal	La position, l'orientation ou le raccordement de l'antenne.
 Parasites	 Son discordant	La proximité d'appareils électroménagers de voitures/motocyclettes d'éclairages fluorescents
 Image normale	 Pas de son	Le réglage de volume Si la coupure de son est activée Veuillez vérifier que le Système TV est correctement réglé dans le menu Réglage.
 Pas d'image	 Pas de son	Si le téléviseur est en mode AV Si la prise secteur est bien branchée Si le téléviseur est allumé Si les niveaux de son et d'image sont réglés au minimum Si le téléviseur est à l'état de veille
 Pas de couleur	 Son normal	Si le réglage des couleurs est au minimum Veuillez vérifier que le Système couleur est correctement réglé dans le menu Réglage.
 Mauvaise image ou distorsion	 Son faible ou pas de son	Réaccorder le(s) canal (canaux).
 Taches de couleur	 Son normal	S'il y a une interférence magnétique d'un équipement non blindé Si le téléviseur a été déplacé alors qu'il était allumé. Dans ce cas, l'éteindre pendant au moins 30 minutes.
 Image normale	 Son faible ou discordant	La réception du son peut s'être dégradée. Mettre le réglage MPX (menu Son) sur Mono, jusqu'à ce que la réception s'améliore.





