

Panasonic®

Mode d'emploi Téléviseur à cristaux liquides

Numéro de modèle **TX-20LA80F**
TX-20LA80FS

VIERA



Français

Veuillez lire ce mode d'emploi avant de vous servir de votre appareil, puis conservez-le en lieu sûr.
Les images présentées dans ce mode d'emploi ne sont données qu'à titre illustratif.



**TOP
TEXT**

Transformez votre salon en salle de cinéma !

Vivez une expérience multimédia d'un



incroyable niveau

Savourez une abondance de multimédias

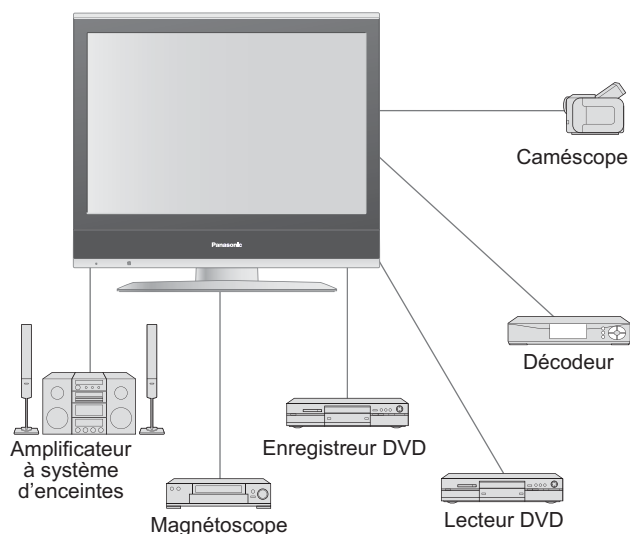

Table des matières

Sections à lire impérativement

- Mesures de sécurité 4
(Avertissement / Attention)
- Remarques 5
- Entretien 5

Guide de mise en route rapide

- Accessoires / Options 6
- Identifier les commandes 7
- Raccordement 8
- Configuration automatique 9

Découvrez votre téléviseur !

Fonctions de base

- Regarder la télévision 10
- Regarder des vidéos et des DVD 11
- Afficher le télétexte 12

Fonctions avancées

- Comment utiliser les fonctions du menu 14
(image, qualité sonore, etc.)
- Modification et réglage des chaînes 16
- Appareil externe 18
(Raccordements)

FAQ, etc.

- Données techniques 20
- FAQ 21
- Caractéristiques 23

Mesures de sécurité

Avertissements et précautions

Manipulation de la fiche et du cordon d'alimentation

- Insérez complètement la fiche du cordon d'alimentation dans la prise de courant. (Une fiche de cordon d'alimentation mal insérée pourrait dégager de la chaleur et provoquer un incendie.)
- Assurez vous un accès facile à la prise du câble d'alimentation.
- Ne touchez pas la fiche du cordon d'alimentation avec les mains mouillées. (Vous pourriez vous électrocuter.)
- N'endommagez pas le cordon d'alimentation. (Un cordon endommagé peut être à l'origine d'un incendie ou d'une électrocution.)
 - Ne déplacez pas le téléviseur avec son cordon branché à la prise de courant.
 - Ne placez pas d'objets lourds sur le cordon ni ne placez le cordon à proximité d'un objet à température élevée.
 - Ne tordez pas le cordon, ni ne le pliez excessivement, ni ne l'étirez.
 - Ne tirez pas directement sur le cordon. Tenez la fiche du cordon d'alimentation lorsque vous le débranchez.
 - N'utilisez pas une fiche de cordon d'alimentation ou une prise de courant endommagée.

**En cas d'anomalie,
débranchez
immédiatement la fiche du
cordon d'alimentation !**
(comme une odeur anormale ou de la
fumée)



Ne retirez pas les couvercles Ne modifiez JAMAIS l'appareil par vous-même

(Les composants à haute tension pourraient entraîner une grave électrocution.)

- Confiez tout travail de vérification, réglage ou réparation à votre revendeur Panasonic.

N'introduisez pas d'objets étrangers dans l'appareil

- Empêchez l'insertion de quelque objet que ce soit à travers les orifices d'aération de l'appareil (un incendie ou un accident causé par le courant électrique pourrait se produire).

N'exposez pas le téléviseur directement aux rayons du soleil ou à toute autre source de chaleur

- Évitez d'exposer le téléviseur directement aux rayons du soleil ou à toute autre source de chaleur. Pour éviter les risques d'incendie, ne jamais poser une bougie ou autre objet contenant une flamme sur le téléviseur ou à proximité de ce dernier.

Eloignez le téléviseur de liquides

- Pour prévenir tout dommage pouvant entraîner un risque d'incendie ou de choc électrique, évitez d'exposer cet appareil à l'égouttement ou aux éclaboussures.
- Ne placez aucun récipient contenant de l'eau (vase de fleur, tasse, bouteille de produit de beauté, etc.) sur l'appareil (ou sur une étagère le dominant).
- Ne pas exposer ce téléviseur à la pluie ou à une humidité excessive.

■ Ne placez pas le téléviseur sur une surface instable

■ N'utilisez que les socles / équipements de montage spécifiques

- L'utilisation d'un socle ou autre fixation non autorisée pourrait déstabiliser l'appareil, et présenter un risque de blessure. Veillez à confier l'installation de votre appareil à votre revendeur Panasonic.
- Utilisez les socles / fixations en option (p. 6).

Remarques

■ Avant de nettoyer le téléviseur, débranchez la fiche du cordon d'alimentation

(Nettoyer un appareil sous tension présente un risque d'électrocution.)

■ Débrancher la prise de courant du mur quand le téléviseur n'est pas utilisé pendant une période prolongée. Débrancher la prise de courant de la fiche murale avant de connecter ou déconnecter tout câble.

- Si le téléviseur est branché au réseau, il consomme toujours une certaine quantité d'énergie électrique, même en régime de veille. Interrupteur (voir page 7).

■ Laissez suffisamment d'espace autour de l'appareil pour la chaleur rayonnée.

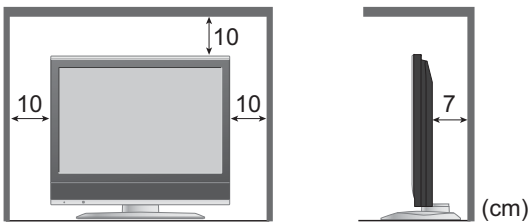

■ Ne bloquez pas les trous d'aération arrière

- Il est interdit d'empêcher la ventilation en couvrant les grilles d'aération avec des objets comme journaux, nappes ou rideaux.



■ Eloignez le téléviseur de ces types d'appareil

- Appareil électronique
Ne placez pas en particulier d'installation vidéo trop près de cet appareil (des interférences électromagnétiques pourraient déformer les images / le son).
- Appareil doté d'un capteur infrarouge
La commande de ce téléviseur émet également des rayons à infra rouges. (ce qui pourrait avoir une incidence sur le fonctionnement de l'autre appareil).

■ N'exposez pas vos oreilles à un bruit excessif provenant des écouteurs. Cela pourrait vous causer une détérioration irréversible de l'ouïe.

Entretien

Retirez tout d'abord la fiche du cordon d'alimentation de la prise de courant.

Panneau d'affichage

Entretien quotidien : Essuyez délicatement la surface avec un chiffon doux pour retirer la saleté.

Détail : Essuyez la surface avec un chiffon doux imbibé d'eau ou d'eau mélangée à une petite quantité de détergent neutre. Puis, avec un chiffon doux et sec, essuyez uniformément la surface jusqu'à ce qu'elle soit sèche.

Attention

- La surface du panneau d'affichage a reçu un traitement spécial et peut s'abîmer facilement. Ne cognez pas ou ne rayez pas la surface avec les ongles ou un objet rigide.
- Prenez soin de ne pas soumettre la surface à des insecticides, des solvants, des diluants ou autres substances volatiles (ce qui pourrait altérer le fini de la surface).

Coffret

Entretien quotidien : Essuyez la surface avec un chiffon doux et sec.

Détail : Imbibez d'eau ou d'eau mélangée à une petite quantité de détergent neutre un chiffon doux. Puis, essorez le chiffon et essuyez la surface avec celui-ci. Terminez en essuyant la surface avec un chiffon sec.

Attention

- Prenez soin de ne pas soumettre les surfaces du téléviseur à des détergents. (La présence de liquide dans le téléviseur pourrait être à l'origine d'une panne de l'appareil.)
- Prenez soin de ne pas soumettre les surfaces à des insecticides, des solvants, des diluants ou autres substances volatiles (ce qui pourrait détériorer la surface en décollant la peinture).
- Évitez tout contact prolongé du coffret avec une substance en caoutchouc ou PVC.

Fiche du cordon d'alimentation

Essuyez régulièrement la fiche du cordon d'alimentation avec un chiffon sec. (Humidité et poussière peuvent être à l'origine d'un incendie ou une électrocution.)

Accessoires / Options

Accessoires standard

- Télécommande
- EUR765101C



Vérifiez que vous avez les accessoires et objets présentés

- Piles pour télécommande (2)
- R6 (UM3)



- Mode d'emploi
- Garantie Pan Européenne
- Attache-câbles

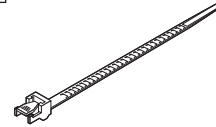

Mise en place des piles de la télécommande

1

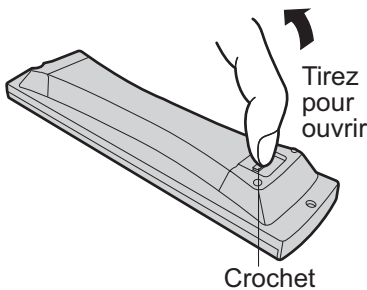

2

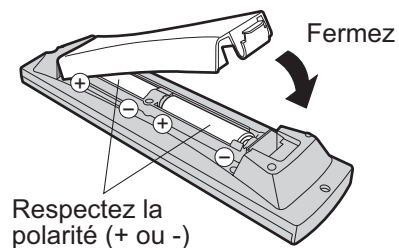

Attention

- Une mise en place incorrecte peut entraîner une fuite du liquide des piles et leur corrosion, ce qui endommagerait la télécommande.
- N'utilisez pas ensemble une pile neuve et une pile usagée.
- N'utilisez pas ensemble des piles de type différent (comme des piles alcalines et au manganèse).
- N'utilisez pas de piles rechargeables (Ni-Cd).
- Ne brûlez pas ou ne brisez pas les piles (voir page 24).

Accessoires en option

Applique de suspension au mur

- TY-WK23LR2W

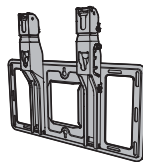

Pour l'achat d'un support mural convenable, veuillez contacter votre revendeur Panasonic. Vous trouverez des plus amples renseignements dans le manuel d'installation de ce support.

ATTENTION!

- Si vous n'utilisez pas un support mural d'origine de marque Panasonic ou si vous installez vous-même le support mural, tous les risques sont à charge du client. Les risques et dommages résultant du montage par une personne non qualifiée ne sont pas couverts par la garantie.
- Le montage du support mural doit être confié à une personne qualifiée. Une fixation murale incorrecte peut provoquer la chute de l'appareil, avec risques de dommages et de blessures.
- Ne pas placer le téléviseur directement sous l'éclairage de plafond, qui est une source intensive de chaleur (par exemple éclairage ponctuel, projecteurs, lampes halogènes). Risque de dommages au boîtier.
- L'installation murale ne doit être en contact avec aucune partie métallique dans et sur le mur.
- Prenez les précautions nécessaires lors du montage du support mural sur la cloison. Assurez-vous, avant le montage, qu'il n'y a aucun conducteur électrique ou autre conduite dans le mur.

■ Comment démonter le socle du téléviseur

Démontez les 4 vis et enlever le support de la TV.

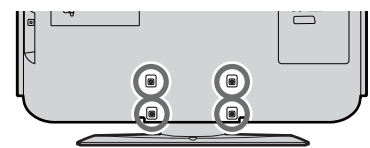

Dos du téléviseur

Identifier les commandes

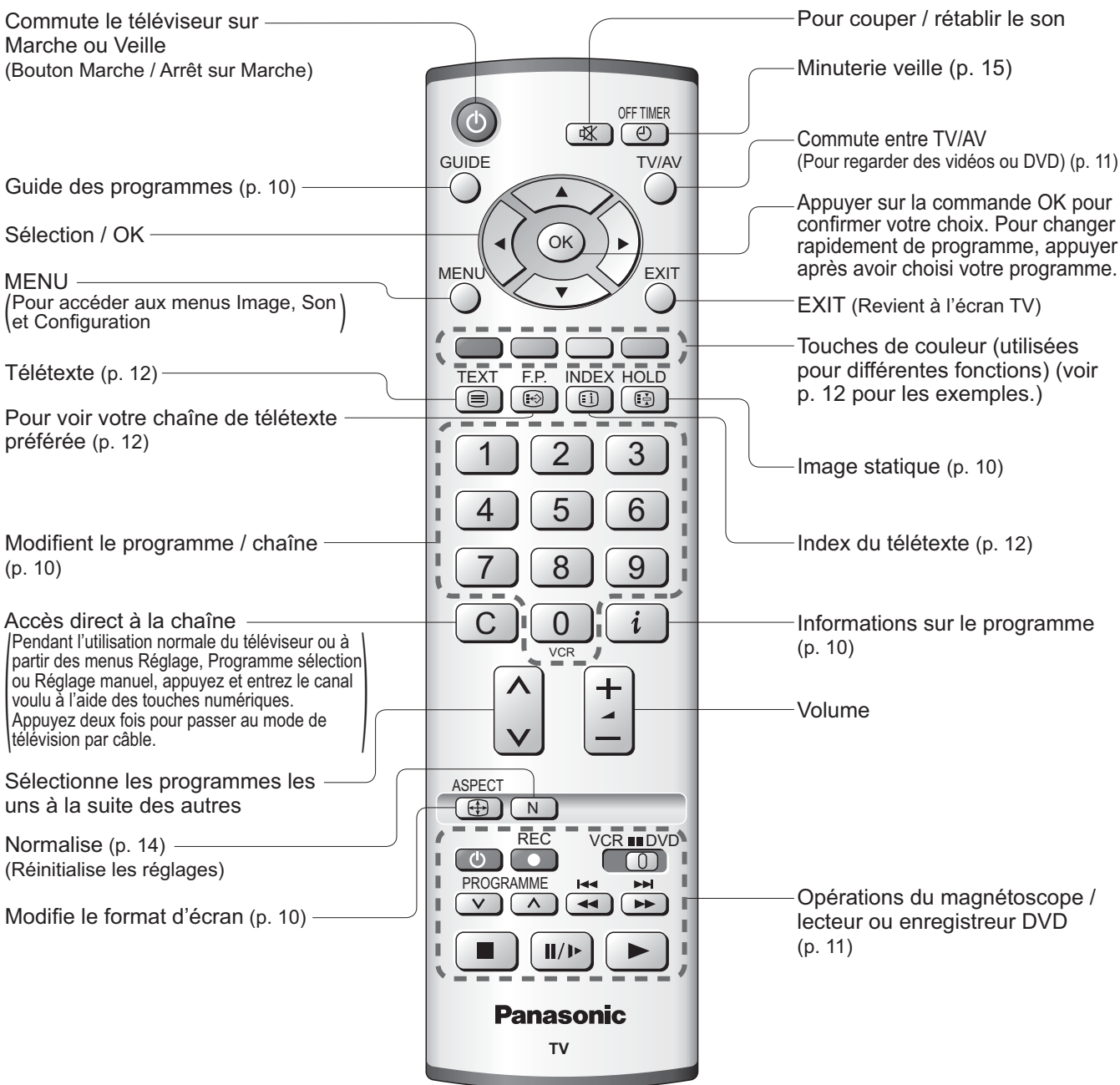
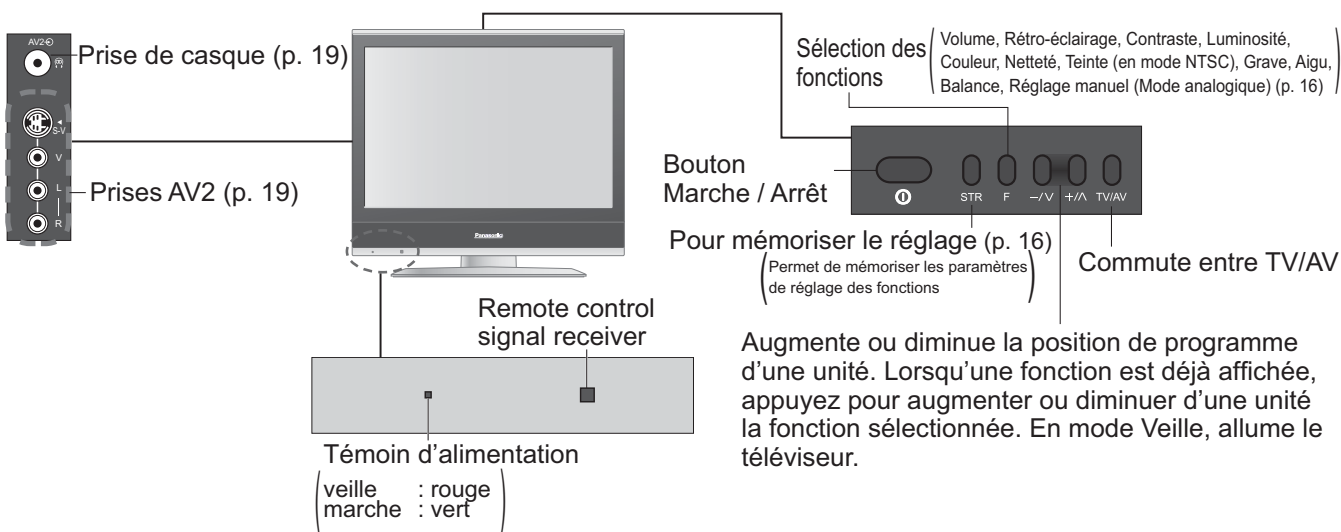

Guide de mise en route rapide

- Identifier les commandes
- Accessoires / Options

Raccordement

Les appareils externes et câbles présentés dans ce mode d'emploi ne sont pas fournis avec ce téléviseur. Assurez-vous que l'appareil est débranché de l'alimentation secteur avant de connecter ou déconnecter tout fil.

Dos du téléviseur

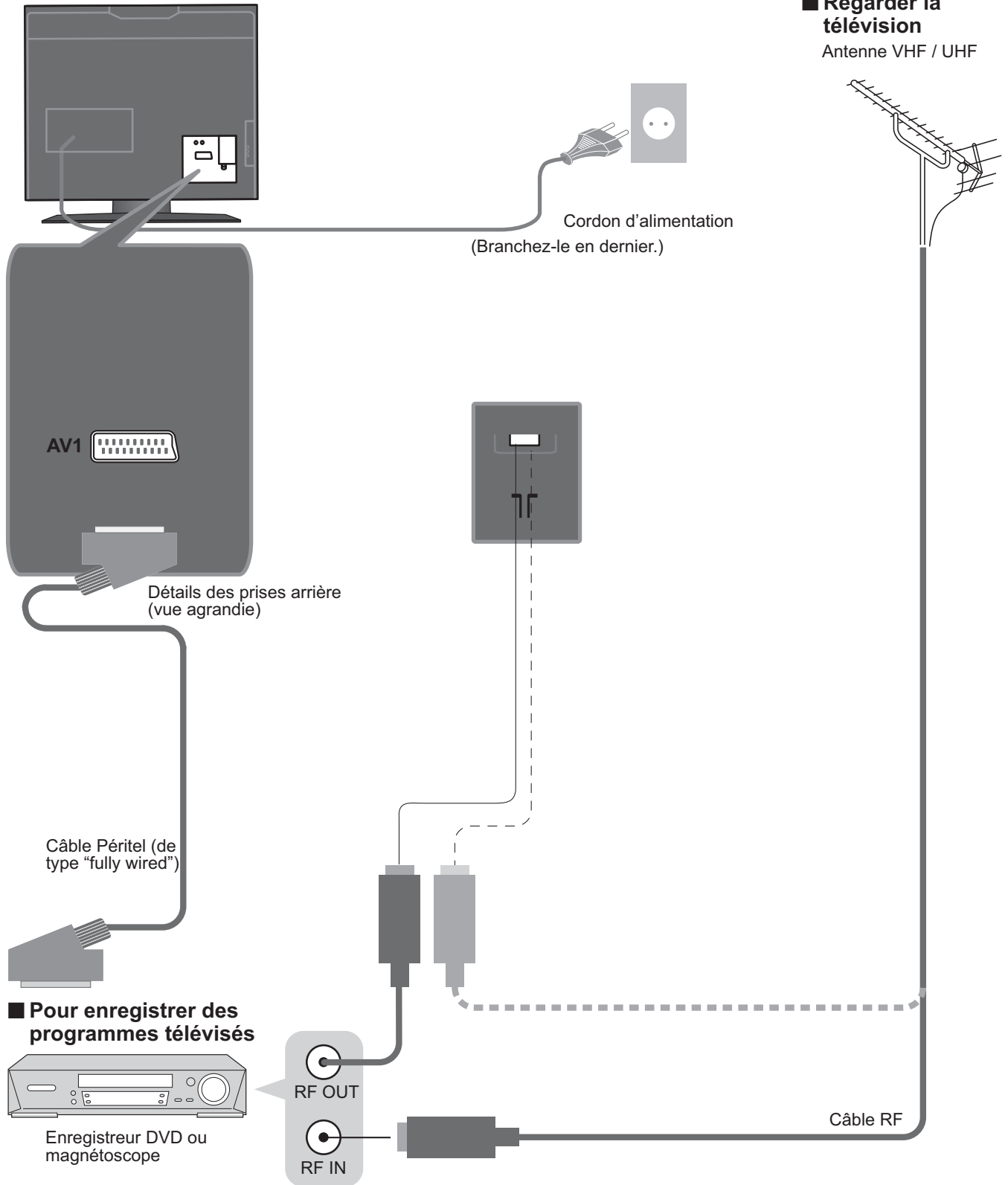

Configuration automatique

Recherchez et mémorisez automatiquement les chaînes télévisées.
Ces étapes ne sont pas nécessaires si votre revendeur a procédé à la configuration.

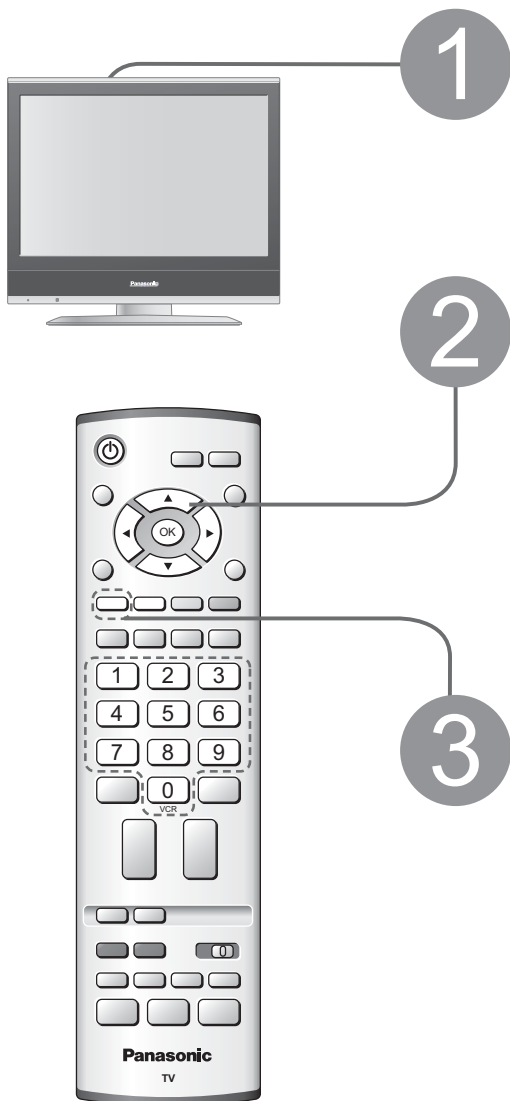

1 Mettez le téléviseur sous tension avec le bouton Marche / Arrêt



- Vous pouvez à présent vous servir de la télécommande pour mettre le téléviseur sous tension ou en mode veille.
(Témoin d'alimentation : Marche)

2 Sélectionnez votre pays



- Pour la Belgique, la Suisse et l'Europe de l'est, sélectionnez la langue désirée →
- Pour la configuration manuelle → (p. 16)

3 Lancez la configuration automatique

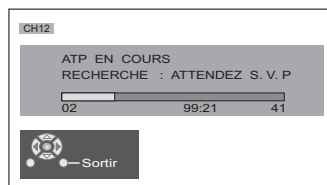

- La configuration automatique commence à chercher les chaînes télévisées et les mémorise.

Besoin d'aide ?

(exemple : menu Son)



Le guide des fonctions à l'écran vous aidera.

La configuration automatique est à présent terminée et votre téléviseur est prêt.



- Pour modifier les chaînes → "Programme sélection" (p. 16)

Regarder la télévision

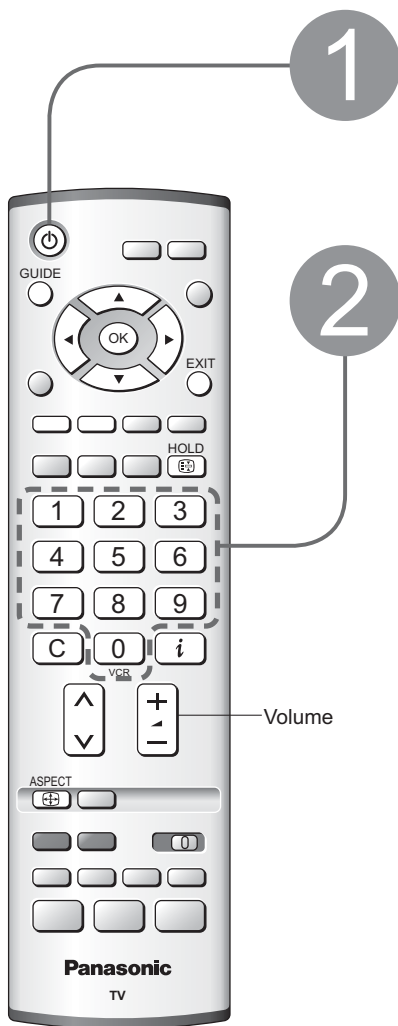

1 Mettez le téléviseur sous tension



(pendant environ 1 seconde)

- Le bouton Marche / Arrêt sur le téléviseur doit être sur Marche.

2

Sélectionnez le numéro d'un programme

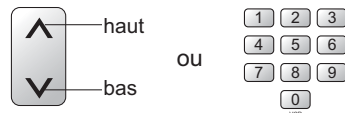

■ Pour sélectionner un numéro de programme à deux chiffres, par exemple 39

→ 3 → 9 (rapidement)

Procédez à la sélection à partir du tableau des programmes

① sélectionnez le programme
② regardez

Guide des programmes					
Prog.	Nom	Ch.	Prog.	Nom	Ch.
VCR :		CH21	13		-
1 :	ABC	CH44	14		-
2 :	ZDF	CH51	15		-
3 :	RTL	CH41	16		-
4 :		CH47	17		-
5 :		CH23	18		-
6 :		CH26	19		-
7 :		CH58	20		-
8 :		-	21		-
9 :		-	22		-
10 :		-	23		-
11 :		-	24		-
12 :		-			-

■ Autres fonctions pratiques (A opérer après 2)

Maintien	Geler / dégeler une image
Afficher les informations sur le statut	Afficher / masquer les informations sur le statut <ul style="list-style-type: none"> ● Informations affichées : Numéro du programme / Nom du programme / Numéro de la chaîne / Mode MPX (p. 14) / Système audio (p. 14) / Mode Aspect
Modifier le format d'écran	Modifier le format d'écran (p. 20) <ul style="list-style-type: none"> ● Chaque pression modifie le mode. (Format Auto / 16:9 / 4:3) <p>Avec la barre affichée</p> <p>Rouge Vert</p>

Regarder des vidéos et des DVD

Il est possible de relier divers appareils externes à ce téléviseur. Une fois l'appareil connecté, procédez comme suit pour afficher les images venant de cet appareil. Pour raccorder l'appareil (p. 18).

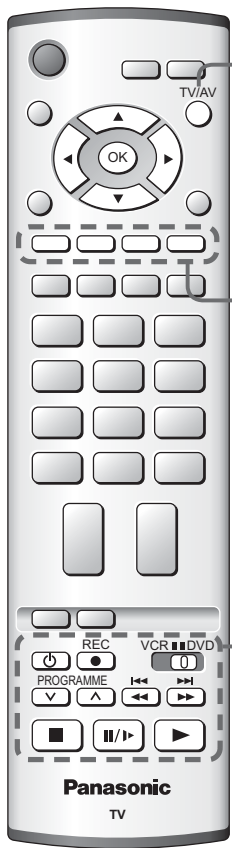

1

Avec l'appareil sous tension
Sélectionnez l'entrée externe



(écran du mode AV)

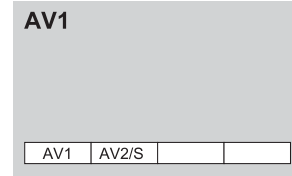

2

Sélectionnez le connecteur
branché à l'appareil

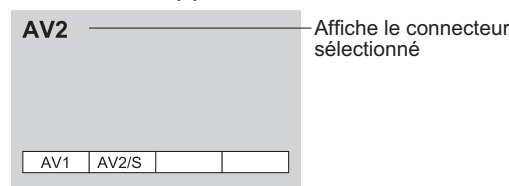

Affiche le connecteur sélectionné

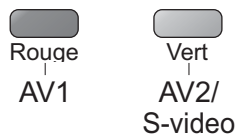

● exemple : AV1 → Rouge

Remarque

- Sélection automatique d'entrée – mode d'entrée passe automatiquement du mode TV à AV lorsque l'appareil raccordé via la prise Péritel est opéré. Lorsque l'appareil est éteint, le téléviseur passe en mode TV.
- Si l'appareil externe est doté d'une fonction de réglage du format d'écran, réglez-le sur "4:3".
- Pour de plus amples détails, reportez-vous au mode d'emploi de l'appareil ou contactez votre revendeur.

L'appareil Panasonic branché sur le téléviseur peut être opéré directement avec la télécommande.

■ Pour revenir sur TV



	Bouton VCR / DVD Sélectionner VCR (magnétoscope) / DVD (lecteur ou enregistreur DVD).		Avance rapide / Saut / Recherche Magnétoscope : Avance rapide, repérage (pendant la lecture) Lecteur ou enregistreur DVD : Saut à la plage ou titre suivant Maintenez appuyé pour recherche avant
	Veille Passer au mode de veille / allumer		Pause Pauser / Reprendre Lecteur ou enregistreur DVD : Maintenez appuyé pour une lecture au ralenti
	Lecture Lancer la lecture du magnétoscope / lecteur ou enregistreur DVD		Défilement des programmes vers le haut ou le bas Sélectionner le programme
	Arrêt Arrêter les opérations		Enregistrement Lancer l'enregistrement
	Rembobinage / Saut / Recherche Magnétoscope : Rembobinage, visualisation (pendant la lecture) Lecteur ou enregistreur DVD : Saut à la plage ou titre précédent Maintenez appuyé pour recherche arrière		

Afficher le télétexte

Vous pouvez profiter du télétexte, y compris les informations, prévisions météo et sous-titres, si ce service est fourni par la station émettrice.

En quoi consiste le mode FLOF ?

En mode FLOF, quatre sujets de couleurs différentes apparaissent en bas de l'image. Pour obtenir plus d'information sur l'un de ces sujets, appuyez sur le bouton coloré correspondant. Cette fonction permet d'obtenir rapidement des informations sur les sujets indiqués.

En quoi consiste le mode TOP ? (Dans le cas de l'émission de texte TOP)

La fonction Top Télétexte rend la sélection des pages de Télétexte voulues plus facile et plus rapide. En fait, l'accès aux pages est instantané, appuyez sur le bouton et la page apparaît.

En quoi consiste le mode Liste ?

En mode Liste, quatre numéros de page de couleurs différentes apparaissent en bas de l'écran. Chacun de ces numéros peut être changé et enregistré dans la mémoire du téléviseur. ("Mémoriser les pages fréquemment consultées", p. 13)

■ Pour changer de mode → "Télétexte" dans le menu Configuration (p. 14)

1 Passez sur Télétexte

● Affiche l'index (le contenu varie selon les stations émettrices)

2 Sélectionnez la page

ou

ou

Rouge Vert Jaune Bleu
(Correspond à la barre de couleur)

■ Pour ajuster le contraste → MENU →

Avec la barre bleue affichée

Numéro de sous-page
100
Heure / date
17:51 28 Feb
Barre de couleur

■ Pour revenir sur TV



■ Utilisation pratique du télétexte

Affichage des données masquées

Pour révéler des mots cachés, comme les réponses à un quiz



Plein / Haut / Bas

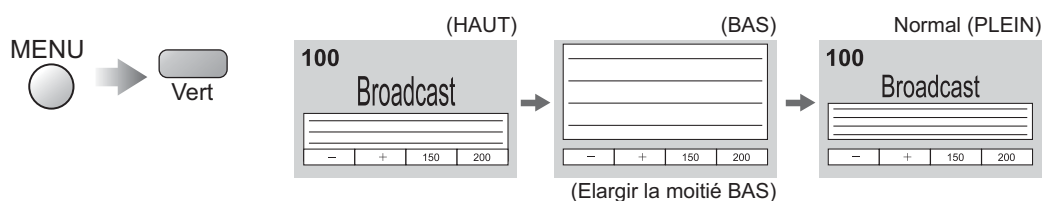

Maintien de la page

Si vous souhaitez maintenir la page actuelle sans la mettre à jour.

Arrêtez ou reprenez la mise à jour automatique



Index

Revenez à la page d'index principal



Rappel d'une page préférée



- Rappelez la page mémorisée sur "bleu".
- Le réglage d'usine est "103".

Mémoriser les pages fréquemment consultées

Mémorisez les pages fréquemment consultées (Mode Liste uniquement)
 (uniquement sur les 25 premières chaînes sur le guide du programme) dans la barre de couleur.

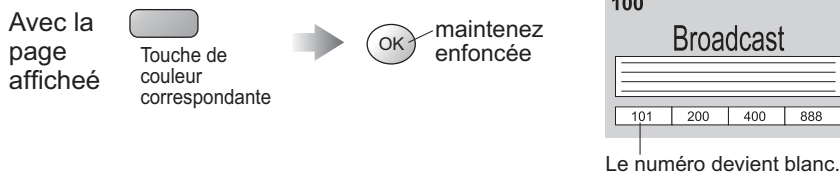

■ Pour modifier les pages mémorisées

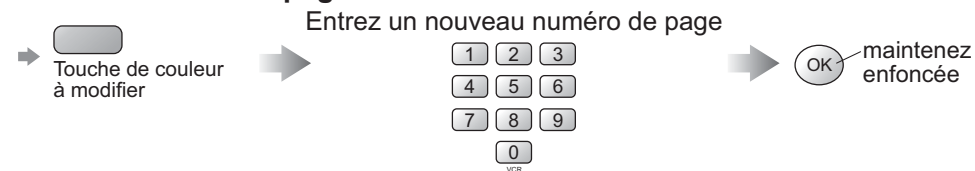

Consulter une sous-page

Consultez une sous-page (Uniquement lorsque le télétexte s'affiche sur plus d'une page)

■ Pour consulter une sous-page spécifique

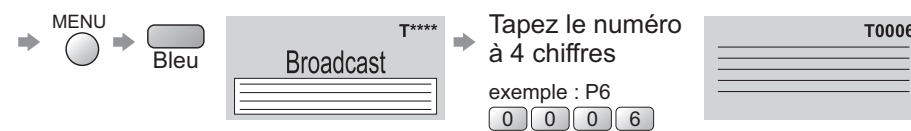

- Sous-pages :
 Le nombre de sous-pages dépend des stations émettrices (jusqu'à 79 pages).
 La recherche peut prendre un certain temps, pendant lequel vous pouvez regarder la télévision.

Regarder la télévision en attendant la mise à jour

Regardez une image TV tout en cherchant une page de télétexte

Le télétexte se met automatiquement à jour lorsque de nouvelles informations sont disponibles.
 Passe temporairement à l'écran TV

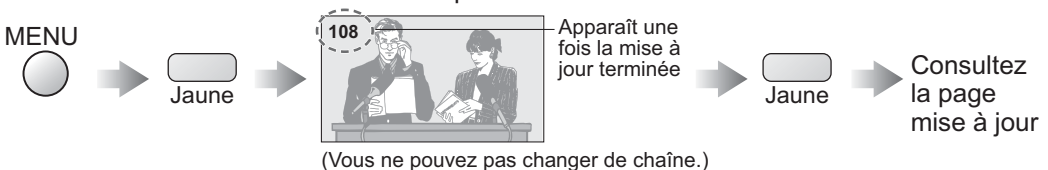

(Vous ne pouvez pas changer de chaîne.)

- La nouvelle page dispose d'une fonction qui indique l'arrivée des dernières informations ("News Flash", flash d'informations).

Comment utiliser les fonctions du menu

Divers menus vous permettent de procéder à des réglages pour l'image, le son et d'autres fonctions de sorte que vous pouvez regarder la télévision comme vous l'entendez.

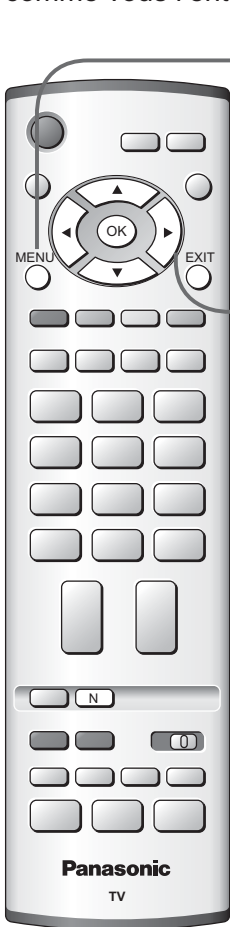

1

Affichez le menu

MENU ● Affiche les fonctions qui peuvent être réglées (dépendent du signal d'entrée)



2

Sélectionnez le menu

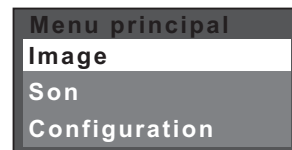

(exemple: Image)

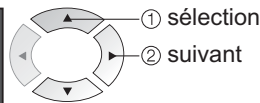

3

Sélectionnez la rubrique

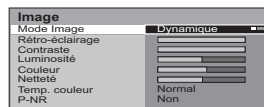

(exemple: Image)

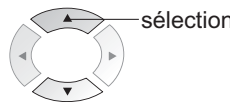

4

Ajustez ou sélectionnez

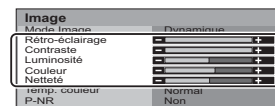

(exemple: Image)

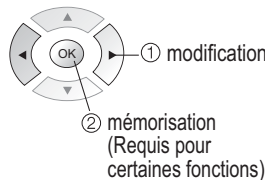

■ Choisissez parmi les options

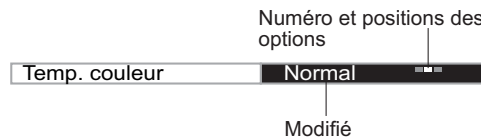

■ Pour revenir sur TV



■ Pour revenir à l'écran précédent



■ Ajustez au moyen de la barre coulissante



■ Avancez à l'écran suivant



■ Pour réinitialiser le réglage



■ Liste des menus

Menu	Rubrique
Image	Mode Image
	Ajuster par chaque mode image
	Rétro-éclairage, Contraste, Luminosité, Couleur, Netteté
	Teinte
	Temp. couleur
Son	P-NR
	Grave
	Aigu
	Balance
	MPX
Configuration	Mode
	Ambiance
	Sort. AV1
	Télétexte
	Minuterie veille
Réglage	Langue de texte
	Programme sélection
	Recherche auto
	Réglage manuel
	Réglage fin
Réglage	Système couleur
	Correction volume
	Langues OSD
Réglage	Système couleur
	Correction volume

Ajustements / Configurations (options)	
<p>Mode d'image de base (Dynamique / Normal / Cinéma)</p> <ul style="list-style-type: none"> ● Défini pour chaque signal d'entrée 	<p>Mode Image Dynamique</p>
<p>Ajuste la rétro-éclairage, couleur, luminosité, etc. pour chaque mode d'image selon votre préférence</p>	<p>Rétro-éclairage - +</p> <p>Contraste - +</p> <p>Luminosité - +</p> <p>Couleur - +</p> <p>Netteté - +</p>
<p>Ajuste la teinte de l'image</p> <ul style="list-style-type: none"> ● Pour la réception du signal NTSC uniquement 	<p>Teinte </p>
<p>Choisit l'équilibre des couleurs de l'image entière (Froid / Normal / chaud)</p>	<p>Temp. couleur Normal</p>
<p>Réduit automatiquement les bruits de l'image (Non / Normal / Dynamique / Auto)</p>	<p>P-NR Auto</p>
<p>Ajuste le niveau de sortie des graves profondes</p>	<p>Grave - +</p>
<p>Ajuste le niveau de sortie des sons élevés perçants</p>	<p>Aigu - +</p>
<p>Ajuste le niveau du volume des haut-parleurs droit et gauche</p>	<p>Balance </p>
<p>Sélectionne stéréo / mono (Mono / Stéréo)</p> <ul style="list-style-type: none"> ● En principe : Stéréo ● Si le signal stéréo ne peut pas être reçu : Mono ● M1 / M2 : Disponible pendant la transmission du signal mono 	<p>MPX Stéréo</p>
<p>Améliore la qualité sonore pour la musique et les pièces de théâtre (Musique / Parole)</p>	<p>Mode Musique</p>
<p>Rend l'effet spatial plus intense grâce à un rehausseur dynamique (Non / Oui)</p>	<p>Ambiance Non</p>
<p>Choisit le signal pour la retransmission du téléviseur vers la sortie. (TV / AV2 / Monitor)</p> <ul style="list-style-type: none"> ● Moniteur : Image affichée à l'écran 	<p>Sort. AV1 Monitor</p>
<p>Mode d'affichage du télétexte (TOP (FLOF) / Liste) (p. 12)</p>	<p>Télétexte TOP</p>
<p>Etablit l'heure à laquelle le téléviseur se met automatiquement hors tension. (Non / 15 / 30 / 45 / 60 / 75 / 90 minutes)</p>	<p>Minuterie veille Non</p>
<p>Sélectionne la langue du télétexte (Ouest / Est1 / Est2)</p> <ul style="list-style-type: none"> ● Ouest : anglais, français, allemand, grec, italien, espagnol, suédois, turc ● Est1 : tchèque, anglais, estonien, letton, roumain, russe, ukrainien ● Est2 : tchèque, hongrois, letton, polonais, roumain 	<p>Langue de texte Ouest</p>
<p>Modifie les chaînes (p. 16)</p>	<p>Programme sélection Accéder</p>
<p>Règle automatiquement les chaînes (p. 16)</p>	<p>Recherche auto Accéder</p>
<p>Règle manuellement les chaînes (p. 16)</p>	<p>Réglage manuel Accéder</p>
<p>Réglage fin des chaînes (lorsqu'il pleut, etc.)</p>	<p>Réglage fin </p>
<p>Sélectionne le système couleur facultatif d'après les signaux vidéo (Auto / PAL / SECAM / NTSC)</p>	<p>Système couleur Auto</p>
<p>Ajuste le volume de chaque station</p>	<p>Correction volume </p>
<p>Modifie la langue pour l'affichage à l'écran</p>	<p>Langues OSD Accéder</p>
<p>Sélectionne un système couleur facultatif basé sur les signaux vidéo en mode AV</p>	<p>Système couleur Auto</p>
<p>Ajuste le volume pour le mode AV</p>	<p>Correction volume </p>

● En mode AV, les menus Son et Configuration offrent un choix plus restreint d'options.

Modification et réglage des chaînes

Les réglages de la chaîne actuelle peuvent être modifiés en fonction de vos besoins et des conditions de réception.

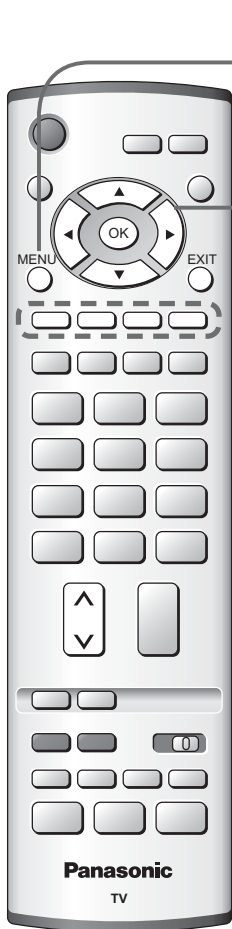

1 Affichez le menu

MENU



2 Sélectionnez "Configuration"

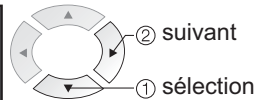
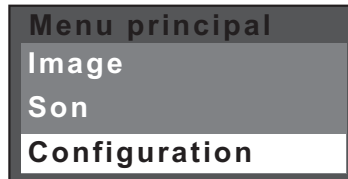

3 Sélectionnez "Réglage"

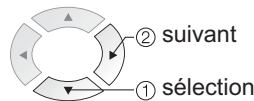
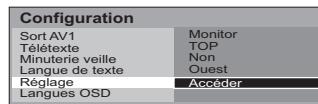

4 Sélectionnez la fonction

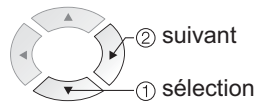
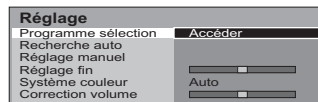

5 Procédez au réglage

Pour le réglage manuel, en utilisant les touches sur le téléviseur

("Réglage manuel" à la p. 7)

- ① (Appuyez de façon répétée jusqu'à ce que "Réglage manuel" s'affiche)
- ② ou (Entrez dans "Réglage manuel")
- ③ (Changer programme, Débuter Recherche ou Modifier le système TV)
- ④ ou (Changer de programme ou commencer à chercher des chaînes)
- ⑤ (Mémoriser)
- ⑥ ③-⑤ (Répéter)

Pour revenir sur TV

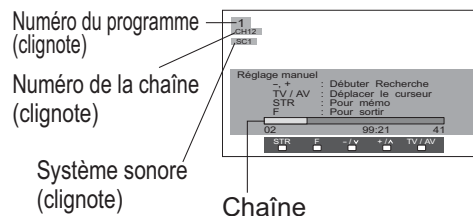
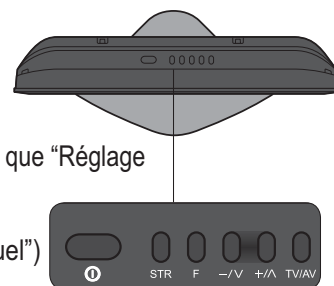

Modifier les chaînes

Programme sélection

- Supprimer
- Ajouter
- Déplacer
- Modifier le numéro de la chaîne
- Modifier le nom
- Verrouiller
- Modifier le système sonore

Réglez automatiquement

Recherche auto

Réglez automatiquement

Recherche auto

Pour quitter le menu



- Aucune donnée n'est mémorisée si une étape de la configuration automatique est interrompue.

① **Sélectionnez le numéro du programme à modifier**

Programme sélection				
Prog.	Ch.	Nom	Bloquer	Sys
1	CH44	ABC	Non	F
2	CH51	XYZ	Non	F
3	CH41	FTP	Non	F
4	CH47	123	Non	F
5	CH37	456	Non	F

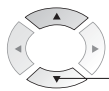

sélection

Nom
Numéro du programme

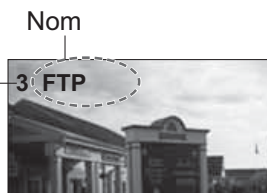

Curseur

② **Modifiez**

■ **Pour supprimer** → Rouge → Après confirmation, appuyez sur Rouge

■ **Pour ajouter** → Vert → Après confirmation, appuyez sur Vert

■ **Pour déplacer** → Jaune → Sélectionnez la destination → Jaune

■ **Pour modifier le numéro de la chaîne**

Programme sélection				
Prog.	Ch.	Nom	Bloquer	Sys
1	CH44	ABC	Non	F
2	CH51	XYZ	Non	F
3	CH41	FTP	Non	F
4	CH47	123	Non	F
5	CH37	456	Non	F



Sélectionnez le champ "Ch."



Modifiez le numéro (Peut également être modifié avec "C" et les touches numériques)

■ **Pour modifier le nom de la station émettrice affiché lors de la sélection des chaînes.**

Programme sélection				
Prog.	Ch.	Nom	Bloquer	Sys
1	CH44	ABC	Non	F
2	CH51	XYZ	Non	F
3	CH41	FTP	Non	F
4	CH47	123	Non	F
5	CH37	456	Non	F



Sélectionnez le champ "Nom"



Sélectionnez le caractère



Jusqu'au caractère suivante Répétez

ABCDEFHIJKLMNOPQRST
UVWXYZ+-. 0123456789

Caractères disponibles

■ **Pour verrouiller**

Programme sélection				
Prog.	Ch.	Nom	Bloquer	Sys
1	CH44	ABC	Non	F
2	CH51	XYZ	Non	F
3	CH41	FTP	Non	F
4	CH47	123	Non	F
5	CH37	456	Non	F



Sélectionnez le champ "Bloquer"



Sélectionnez "Oui" ("Non" pour déverrouiller)

● Vous ne pouvez pas sélectionner la chaîne avec les touches numériques ou la touche "C" lorsqu'elle est verrouillée.

■ **Pour modifier le système sonore d'après les signaux**

Programme sélection				
Prog.	Ch.	Nom	Bloquer	Sys
1	CH44	ABC	Non	F
2	CH51	XYZ	Non	F
3	CH41	FTP	Non	F
4	CH47	123	Non	F
5	CH37	456	Non	F



Sélectionnez le champ "Sys"



Sélectionnez le système sonore

SC1 : PAL B, G / SECAM B, G
SC2 : PAL I
SC3 : PAL D, K / SECAM D, K
F : SECAM L / L'

③ **Mémorisez**



Réglez automatiquement les chaînes reçues dans la région

① **Lancez la configuration automatique**

② **Sélectionnez votre pays**

③ **Les réglages sont effectués automatiquement**

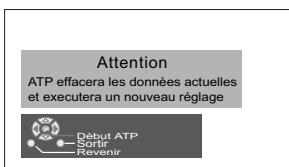

réglage

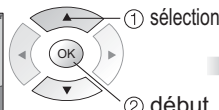

① sélection

② début

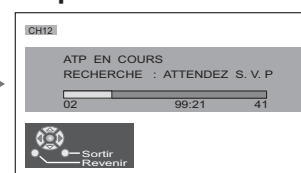

- Tous les réglages précédents sont effacés.
- Une fois la série d'étapes terminée, l'émission du numéro de programme "1" apparaît.

Pour modifier librement les réglages après la configuration automatique

① **Sélectionnez le numéro du programme et cherchez dans la chaîne**

② **Mémorisez**

③ **Répétez ① et ②**

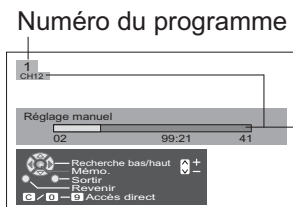

recherche



recherche



- Le numéro du programme clignote

Remarque

- Si un magnétoscope est branché avec le câble RF uniquement, sélectionnez le numéro de programme "0".

Appareil externe

Raccordements

- Les appareils externes et câbles présentés ne sont pas fournis avec ce téléviseur.

Raccorder un magnétoscope/enregistreur DVD (enregistrement, lecture)

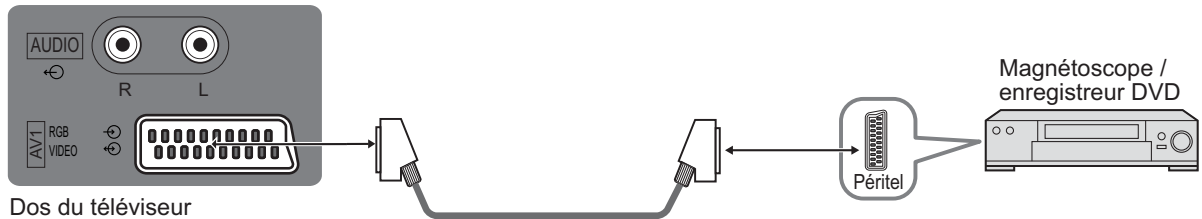

Raccorder un lecteur DVD (Lecture)

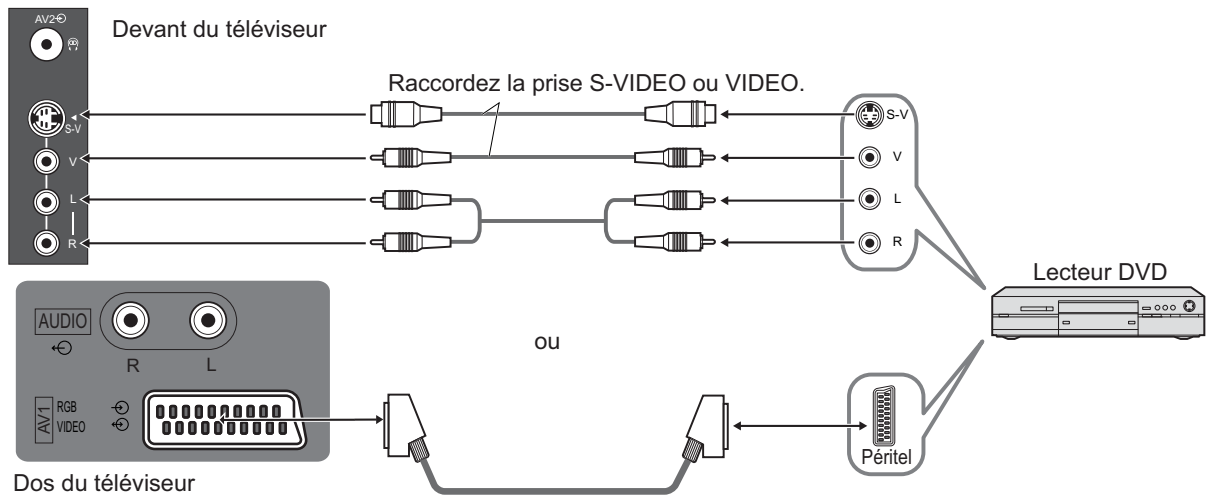

Raccorder le décodeur

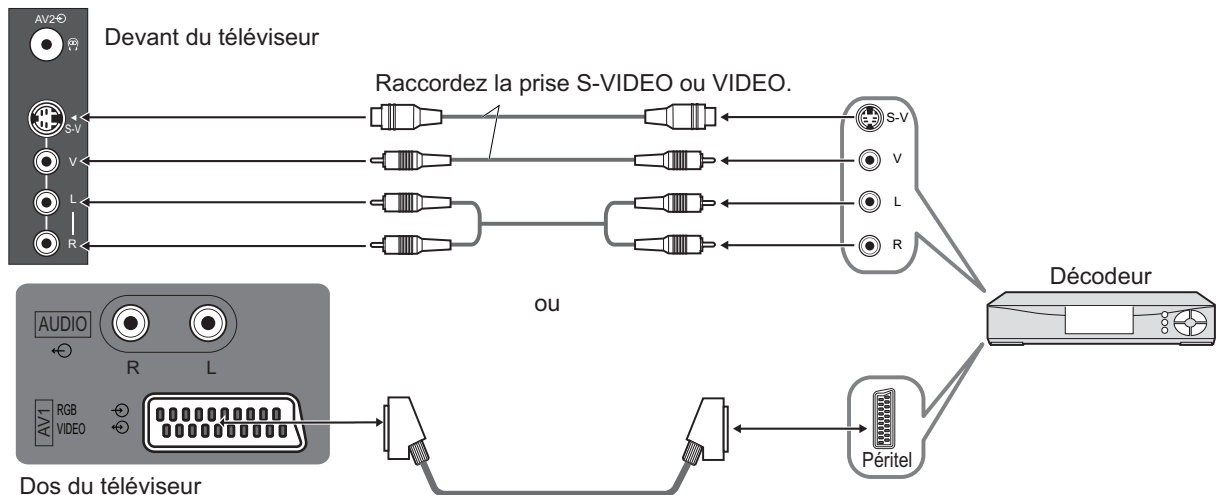

Raccorder un enregistreur DVD et un magnétoscope (exemple)

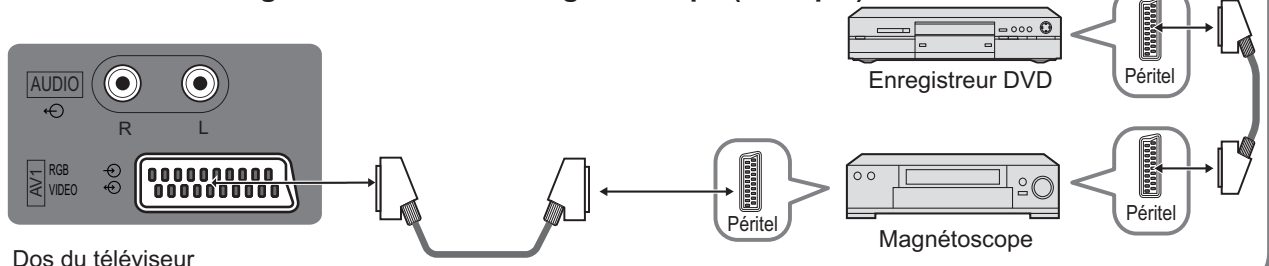

Ces schémas présentent nos conseils relatifs à la connexion du téléviseur à divers appareils. Pour d'autres raccordements, consultez le mode d'emploi de chaque appareil, le tableau ci-dessous et les caractéristiques techniques (p. 23).

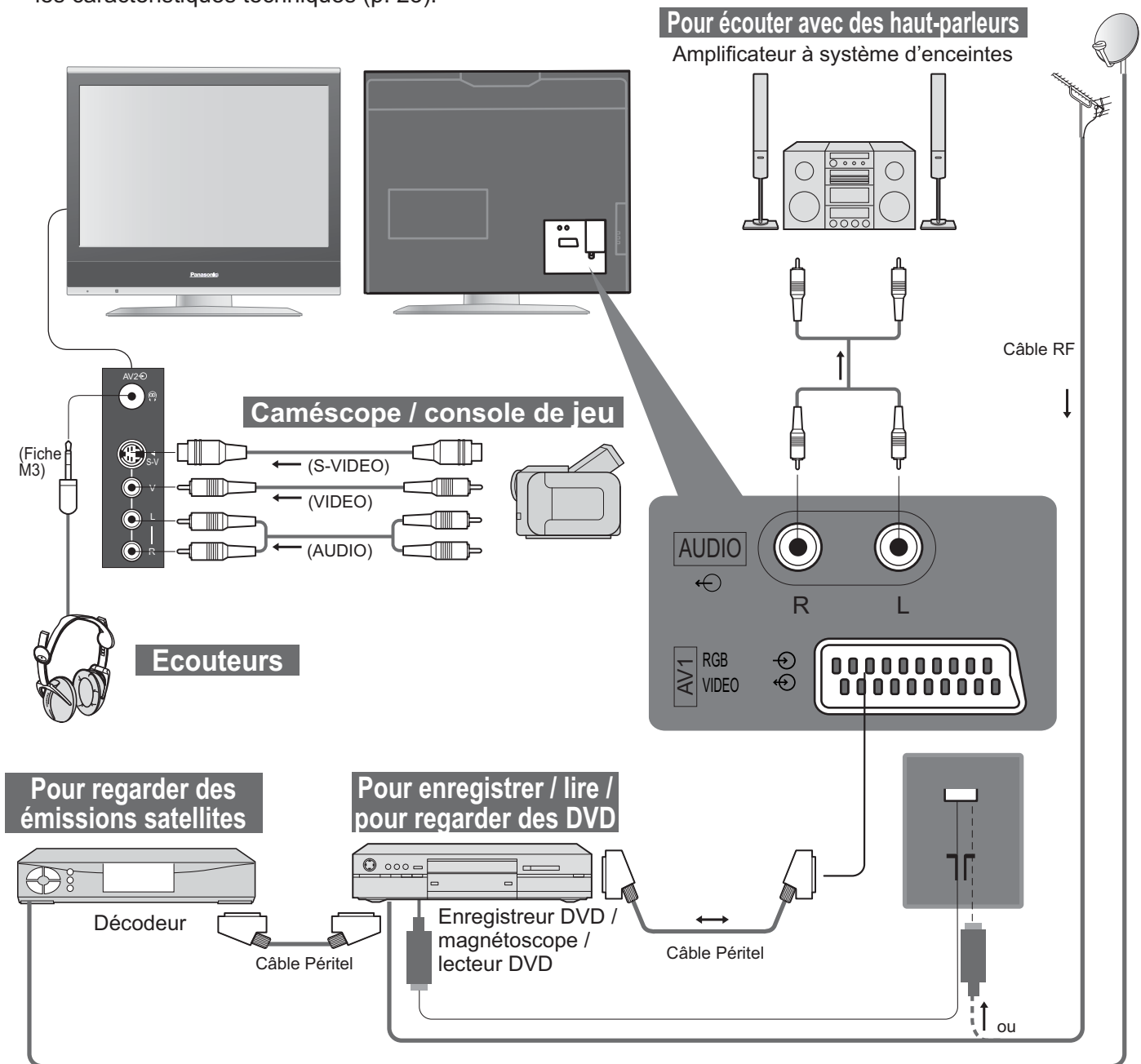

● Appareil externe

Avancé

Types d'appareil raccordable à chaque connecteur

Connecteur	AV1	AV2
Enregistrement / Lecture (appareil)		
■ Pour enregistrer/ lire des cassettes vidéo / DVD (magnéto / enregistreur DVD)	○	
■ Pour regarder des DVD (lecteur DVD)	○	○
■ Pour regarder les images d'un caméscope (caméra vidéo)	○	○
■ Pour regarder des émissions satellites (décodeur)	○	○
■ Pour jouer à des jeux vidéos (console de jeu)	○	○

○: Raccordement conseillé

Données techniques

Format d'écran

Appuyez sur la touche ASPECT pour parcourir le menu de trois options d'aspect:

Auto, 4:3 et 16:9

Auto

Toutefois, si vous sélectionnez le mode **AUTO** sur ce téléviseur, l'écran affichera automatiquement les images reçues à leur taille maximum.

16:9

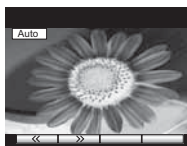

4:3

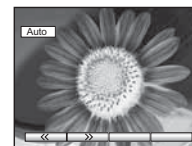

4:3

4:3 affichera une image 4:3 sous son format normal. Vous pouvez sélectionner cette option si vous désirez voir l'image dans ce format.

4:3

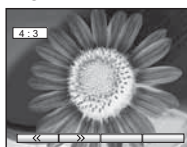

16:9

16:9 affichera une image 16:9 sous son format normal. Vous pouvez sélectionner cette option si vous désirez voir l'image dans ce format.

16:9

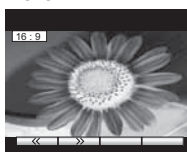

Informations sur les prises Peritel et S-Vidéo

■ Prises Péritel AV1 (RVB, Vidéo)

Entrée AV1 possibles: RVB (Rouge / Vert / Bleu).

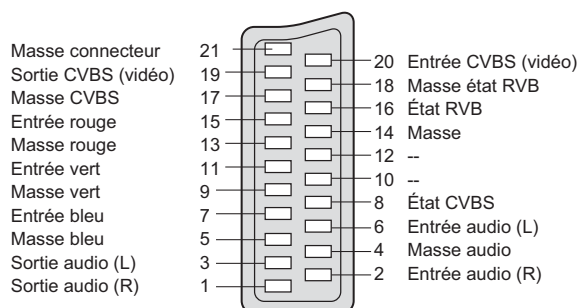

■ Prise AV2 S-Vidéo à 4 broches

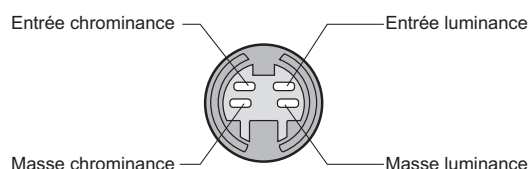

FAQ

Avant de demander toute réparation ou assistance, veuillez suivre ces indications simples pour résoudre le problème. Si le problème persiste, contactez votre revendeur Panasonic pour une assistance.

Points blancs ou ombre sur les images (bruit)

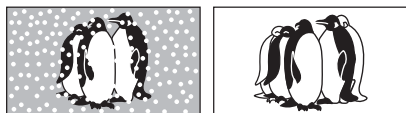

- Vérifiez la position, l'orientation et le raccordement de l'antenne.

Des points rouges, bleus, verts et noirs peuvent apparaître sur l'écran

- C'est une caractéristique des écrans à cristaux liquides, ce n'est pas un dysfonctionnement. Le panneau à cristaux liquides est fabriqué en faisant appel à une technologie de haute précision, ce qui vous permet de bénéficier d'une image de bonne définition. Un certain nombre de pixels non actifs peuvent apparaître occasionnellement à l'écran sous la forme de point fixe rouge, vert, bleu ou noir.

Notez que cela n'affecte pas les performances de votre téléviseur.

En appuyant du doigt sur le panneau LCD, celui-ci bouge légèrement.

Et un bruit de cliquetis peut être émis.

- Un jeu a été laissé autour du panneau pour empêcher qu'il ne soit endommagé.

En appuyant du doigt sur le panneau, celui-ci peut bouger légèrement et un bruit de cliquetis peut être émis.

Il ne s'agit pas d'un dysfonctionnement.

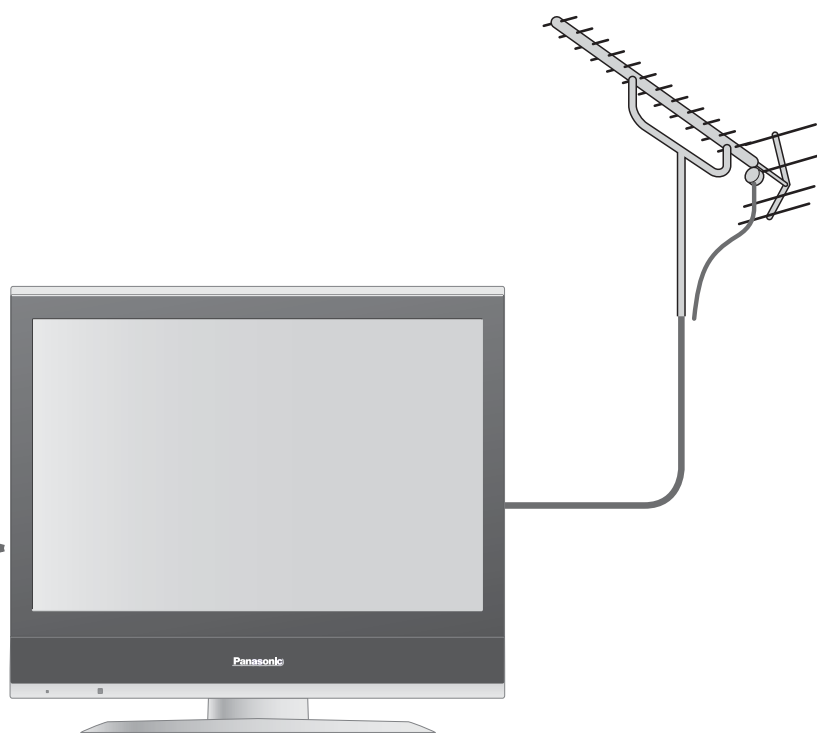

La télécommande ne fonctionne pas

- Les piles sont-elles correctement mises en place ? (p. 6)
- Est-ce que le téléviseur est allumé ?

● Foire aux questions
● Données techniques

FAQ, etc.

FAQ

	Problème	Mesures
Ecran	Image chaotique, discordante	<ul style="list-style-type: none">● Réglez "P-NR" dans le menu Image (pour retirer le bruit). (p. 14)● Vérifiez les appareils électriques à proximité (voiture, moto, lampe fluorescente).
	Aucune image ne s'affiche.	<ul style="list-style-type: none">● Est-ce que "Couleur" ou "Contraste" dans le menu Image est réglé au minimum ? (p. 14)
	Image floue ou déformée (pas de son ou volume faible)	<ul style="list-style-type: none">● Réinitialisez les chaînes. (p. 16)
	Ni l'image ni le son ne sont émis.	<ul style="list-style-type: none">● Est-ce que le téléviseur est en "mode AV" ?● Est-ce que le cordon d'alimentation est branché sur la prise de courant ?● Est-ce que le téléviseur est allumé ?● Vérifiez le menu Image (p. 14) et le volume.
Son	Aucun son n'est émis.	<ul style="list-style-type: none">● Est-ce que la "sourdine" est activée ? (p. 7)● Est-ce que le volume est réglé sur minimum ?
	Le niveau sonore est faible ou le son est déformé.	<ul style="list-style-type: none">● La réception du signal sonore peut s'être dégradée.● Réglez "MPX" (p. 14) dans le menu Son sur "Mono".
Autre	Le téléviseur passe en "mode de veille".	<ul style="list-style-type: none">● La fonction de mise en veille est activée.● Le téléviseur entre en "mode de veille" au bout de 30 minutes après la fin de l'émission.
	Un message d'erreur apparaît.	<ul style="list-style-type: none">● Suivez les instructions du message.● Si le problème persiste, contactez le SAV agréé.

Caractéristiques

		TX-20LA80F TX-20LA80FS	
Alimentation		CA 220-240 V, 50 Hz	
Consommation	Usage moyen	52 W	
	Veille	1 W	
Panneau d'affichage	Format d'image	4:3	
	Diagonale visible	508 mm	
	Nombre de pixels	307.200 (640 (L) × 480 (H))	
Sortie son		2 x 3 W RMS, impédance 8 Ω	
Écouteurs		Mini-jack M3 (3,5 mm) × 1	
Systèmes de télévision / Bandes de fréquences		PAL B, G, I, SECAM B, G, SECAM L / L' VHF E2 - E12 VHF H1 - H2 (ITALIE) VHF A - H (ITALIE) UHF E21 - E69 CATV (S01 - S05) CATV S1 - S10 (M1 - M10) CATV S11 - S20 (U1 - U10) CATV S21 - S41 (Hyperbande)	
		PAL D, K, SECAM D, K VHF R1 - R2 VHF R3 - R5 VHF R6 - R12 UHF E21 - E69	
		PAL 525/60 M.NTSC NTSC (entrée AV uniquement)	
		Lecture de cassettes NTSC à partir de magnétoscopes PAL Lecture de magnétoscopes NTSC 4,43 MHz Lecture de magnétoscopes NTSC	
Antenne arrière		UHF / VHF	
Conditions de fonctionnement		Température : de 5°C à 35°C Humidité : de 5% à 90% (sans condensation)	
Nombre de page du télétexte		100	
Connecteurs	AV1 (Scart connecteur)	Prise 21 broches (entrée Audio/Vidéo, sortie Audio/Vidéo, entrée RVB)	
	AV2	VIDEO	1 × connecteurs RCA 1,0 V[p-p] (75 Ω)
		S-VIDEO	MINI DIN, 4 broches Y:1,0 V[p-p] (75 Ω) C:0,286 V[p-p] (75 Ω)
	Sorties	AUDIO L - R	2 × connecteurs RCA 0,5 V[rms]
AUDIO L - R		2 × connecteurs RCA 0,5 V[rms] (haute impédance)	
Dimensions (L × H × P)			
Avec la base		498 mm × 484 mm × 233 mm	
Téléviseur seul		498 mm × 443 mm × 98 mm	
Poids		7,5 kg	

Remarque

- La conception et les caractéristiques techniques peuvent être modifiées sans notification préalable. Le poids et les dimensions indiqués sont approximatifs.
- Cet appareil est conforme aux normes EMC mentionnées ci-dessous.
EN55013:2001+A1:2003, EN55020:2002+A1:2003+A2:2005, EN61000-3-2:2000+A2:2006, EN61000-3-3:1995+A1:2001

Informations relatives à l'évacuation des déchets, destinées aux utilisateurs d'appareils électriques et électroniques (appareils ménagers domestiques)



Lorsque ce symbole figure sur les produits et/ou les documents qui les accompagnent, cela signifie que les appareils électriques et électroniques ne doivent pas être jetés avec les ordures ménagères. Pour que ces produits subissent un traitement, une récupération et un recyclage appropriés, envoyez-les dans les points de collecte désignés, où ils peuvent être déposés gratuitement.

Dans certains pays, il est possible de renvoyer les produits au revendeur local en cas d'achat d'un produit équivalent.

En éliminant correctement ce produit, vous contribuerez à la conservation des ressources vitales et à la prévention des éventuels effets négatifs sur l'environnement et la santé humaine qui pourraient survenir dans le cas contraire.

Afin de connaître le point de collecte le plus proche, veuillez contacter vos autorités locales.

Des sanctions peuvent être appliquées en cas d'élimination incorrecte de ces déchets, conformément à la législation nationale.

Utilisateurs professionnels de l'Union européenne

Pour en savoir plus sur l'élimination des appareils électriques et électroniques, contactez votre revendeur ou fournisseur.

Informations sur l'évacuation des déchets dans les pays ne faisant pas partie de l'Union européenne

Ce symbole n'est reconnu que dans l'Union européenne.

Pour vous débarrasser de ce produit, veuillez contacter les autorités locales ou votre revendeur afin de connaître la procédure d'élimination à suivre.

Enregistrement du client

Le numéro de modèle et le numéro de série de ce produit sont marqués sur son panneau arrière. Veuillez noter ce numéro de série dans l'espace ci-dessous et conservez ce mode d'emploi et votre reçu d'achat comme preuve définitive de votre achat afin de faciliter la procédure d'identification en cas de vol ou de perte, et pour les services de garantie.

Numéro de modèle

Numéro de série