

Panasonic®

Mode d'emploi Téléviseur à cristaux liquides

Numéro de modèle

TX-20LA60F
TX-20LA6F

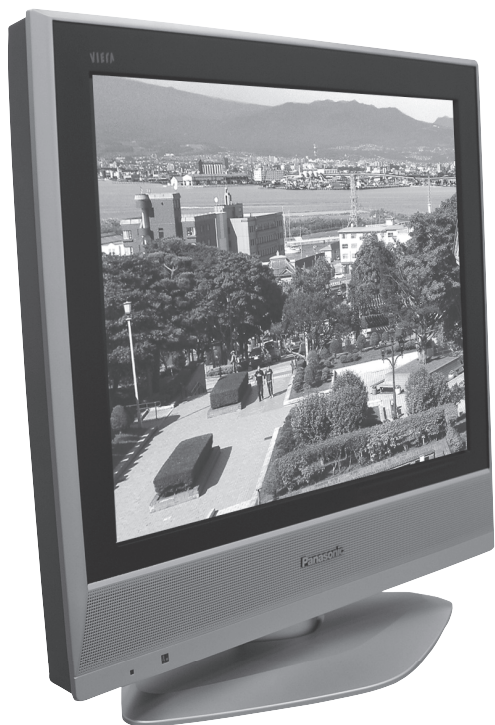

L'image qui apparaît ici sur l'écran du téléviseur est une illustration.

Veuillez lire ce mode d'emploi avant de vous servir de votre appareil, puis conservez-le en lieu sûr.

Français

TQB0E0353D

Bienvenue

Cher client Panasonic,

Nous espérons que vous apprécierez votre nouveau téléviseur pendant de nombreuses années. La section **Guide de mise en route rapide** au début de ce manuel vous permettra d'utiliser votre téléviseur aussi rapidement que possible.

Nous vous recommandons de prendre ensuite le temps de lire le manuel entier et de le conserver pour le consulter lorsque vous explorez les fonctions sophistiquées qu'offre ce téléviseur.

Table des matières

Avertissements et précautions	3	Modifier le système audio d'une chaîne	13
Accessoires	3	Guide du Programme	14
Mise en place des piles de la télécommande	4	Menu réglages – Configuration automatique	15
Orientation verticale de l'écran	4	Menu réglages – Configuration manuelle	16
Guide de mise en route rapide	5	Configuration manuelle (par le panneau supérieur)	16
Commandes de base: panneau supérieur et télécommande	6	Formats d'image	17
Utiliser les menus sur écran	7	Fonction magnétoscope / lecteur de vidéodisques DVD	18
Menu image	8	Fonction Télétex te	19
Menu son	9	Connexions Audio / Vidéo	22
Menu configuration	10	Comment raccorder le casque à la prise de casque	22
Menu réglages – Présentation générale	11	Comment raccorder de la prise Péritel AV1	23
Menu réglages – Programme sélection	12	Comment raccorder les prises d'entrée AV2	23
Ajouter / supprimer une chaîne	12	Diagnostic des pannes	24
Déplacer une chaîne	12	Entretien	25
Régler une chaîne	12	Informations sur les prises Péritel et S-Vidéo.....	25
Renommer une chaîne	13	Caractéristiques	26
Verrouiller une chaîne	13		

Avertissements et précautions

- Ce téléviseur est conçu pour fonctionner sur 220-240 V, 50 Hz, C.A.
 - Pour éviter tout risque de décharge électrique ou d'incendie, n'exposez jamais ce téléviseur à la pluie ou à une source d'humidité excessive. En particulier, ne l'éclaboussez pas et ne placez pas de récipient plein, par exemple un vase sur son sommet.
 - Gardez les petits éléments et autres objets non nécessaires hors de portée des enfants. Ces objets peuvent être avalés accidentellement. Prenez garde aussi aux éléments d'emballage.
 - Utilisez seulement les accessoires appropriés pour la manipulation des produits fragiles.
 - Pour prévenir les blessures, cet appareil doit être fixé sûrement au sol/mur en accord avec les instructions d'installation (le support montage n'est pas fourni).
 - L'utilisation d'un support non autorisé ou d' autres appareils peut faire la TV chanceler risquant de provoquer une blessure. Soyez sûre de demander à votre revendeur local Panasonic de réaliser l'installation.
- ATTENTION: HAUTE TENSION!!!**
Ne retirez jamais le capot arrière pour ne pas laisser sans protection les pièces sous tension. Le téléviseur ne contient aucune pièce pouvant être remplacée par l'utilisateur. Assurez vous un accès facile à la prise du câble d'alimentation.

Jeux vidéo / Ordinateurs

- Une utilisation prolongée des jeux TV ou des ordinateurs personnels connectés à toute TV peut entraîner une 'image fantôme' à l'écran. Ce genre de phénomène lié au panneau LCD peut être limité en observant les règles suivantes:
- Réduire la luminosité et le contraste au minimum.
 - Ne vous servez pas de façon continue le téléviseur pendant que vous utilisez les jeux TV ou l'ordinateur.
 - Ne pas laisser une même image affichée trop longtemps, car cela peut laisser une trace permanente sur l'écran.
 - Faites attention en particulier aux écrans statiques de logo, de certains jeux, des ordinateurs, du télétexte, affichés en mode 4:3.

- Ce type de dégradation n'est pas un dysfonctionnement et n'est donc pas couvert par la garantie Panasonic.
- L'interrupteur On / Off de ce téléviseur ne coupe pas entièrement son alimentation. Retirez la fiche d'alimentation de la prise secteur avant de brancher ou débrancher des câbles, ou si le téléviseur n'est pas utilisé pendant une longue période.

Note:

Si l'appareil n'est pas éteint au moment où le canal sur lequel il est calé arrête d'émettre, il passe automatiquement en mode veille au bout de 30 minutes. Toutefois, cette fonction est inopérante lorsque le téléviseur est en mode AV.

Entretien du coffrage et de l'écran LCD

- Débranchez le cordon d'alimentation de la prise de courant. Vous pouvez nettoyer le coffrage de l'appareil et l'écran LCD à l'aide d'un chiffon doux humidifié avec du détergent doux et de l'eau. N'utilisez pas de solvant contenant du benzène ou du pétrole.
- Lorsque la température ambiante est basse, il peut falloir un certain temps pour que l'image atteigne sa luminosité normale, mais cela n'est pas un dysfonctionnement. (Au bout d'un court moment, la luminosité devient normale.)
- Pour prévenir les pannes éventuelles de composants, il est essentiel que le téléviseur soit bien ventilé ; nous vous recommandons de laisser tout autour de l'appareil un espace de 10 cm, même s'il est placé dans un meuble ou entre deux étagères.
- Évitez d'exposer le téléviseur à la lumière directe du soleil ou à d'autres sources de chaleur. Pour réduire les risques d'incendie, ne placez jamais une bougie ou une flamme nue sur ou près du téléviseur.
- Veuillez à ne pas obstruer les orifices de ventilation par des journaux, nappes ou rideaux.

Accessoires

Vérifiez que vous disposez bien des accessoires suivants

Mode d'emploi

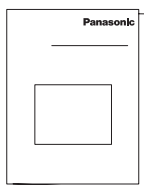

Télécommande (EUR7636080R)



Piles pour télécommande (2 x R6 (UM3))



Garantie Pan Européenne



Mise en place des piles de la télécommande

①

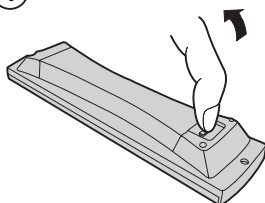

Tirez et tenez le crochet, puis ouvrez le couvercle des piles.

②

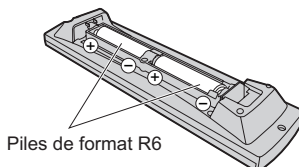

Mettez les piles à l'intérieur – bien respecter la polarité correcte.

③

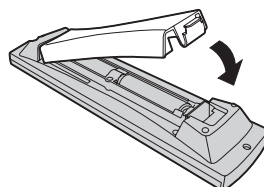

Remettez le couvercle en place.

- Assurez-vous que les piles sont correctement installées.
- Ne mélangez pas piles neuves et piles usées. Retirez immédiatement les piles usées.
- N'utilisez pas de piles de types différents, p. ex des piles alcalines et au manganèse et n'utilisez pas de piles rechargeables (Ni-Cd, Ni-MH).

Orientation verticale de l'écran

Ajustez l'angle du panneau LCD sur l'angle désiré.
Le panneau LCD peut être ajusté dans les sens suivants :



(Vue latérale)

Guide de mise en route rapide

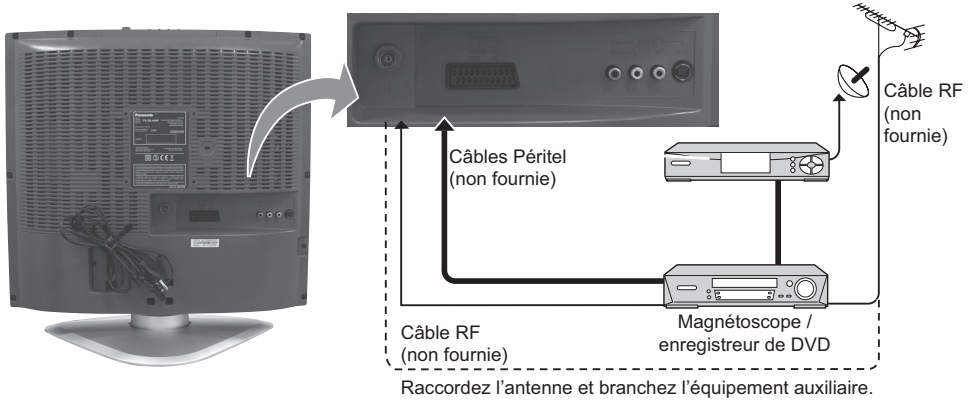

1 Raccordement et options de configuration

Assurez-vous que l'appareil est débranché de l'alimentation secteur avant de connecter ou déconnecter tout fil.



2 Connecter le câble principal de la TV à la prise du mur.

Appuyez sur l'interrupteur  du téléviseur pour le mettre sous tension.

Pour faire passer le téléviseur en mode de veille, appuyez sur la touche  de la télécommande. Le téléviseur peut être allumé en appuyant de nouveau sur la touche  s'il a été placé en mode de veille.



Capteur des signaux de la télécommande

Témoin d'alimentation

Veille : Rouge
En service : Éteint



3 Sélectionnez la langue et le pays.

Sélectionnez la langue et appuyez sur le bouton .

Sélectionnez le pays et appuyez le bouton  pour démarrer la mise à jour automatique. (Pour la Belgique et la Suisse, sélectionnez la langue voulue).

La mise à jour va commencer, vos chaînes seront localisées et mémorisées.

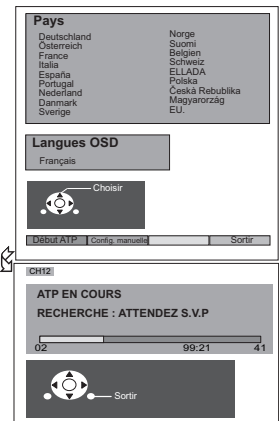

Commandes de base: panneau supérieur et télécommande

STR
(mémorisation normalisée)
Permet de mémoriser les paramètres de réglage des fonctions.



Interrupteur On / Off

F (sélection des fonctions)

Touche TV/AV (page 21)

Augmente ou diminue la position de programme d'une unité. Lorsqu'une fonction est déjà affichée, appuyez pour augmenter ou diminuer d'une unité la fonction sélectionnée. En mode **Veille**,

Affi charge des fonctions sur l'écran, utiliser de façon répétée pour sélectionner les fonctions: **Volume, Contraste, Luminosité, Couleur, Netteté, Teinte** (en mode NTSC), **Grave, Aigu, Balance** et **Réglage manuel**.

Touche **Marche / Arrêt** d'état de veille
Mise à l'état de veille du téléviseur.

Touche **État**
Appuyez pour afficher l'information d'état concernant la position de la chaîne actuelle, le nom de la chaîne, le numéro de canal, le mode MPX, le Système de réception, le mode Aspect et le tableau des chaînes. Appuyez à nouveau pour retirer l'information.

Touche de menu
Pour accéder aux menus **Image, Son et Configuration**. (page 7-10)

Bouton **Télétexte** (page 18, 20)

Bouton **Texte F.P.** (page 19)

Bouton **N** (normaliser)
Remet toutes les valeurs à leur niveau par défaut.

Touche augmentation / diminution de canal
Coupure du son

Accès direct aux canaux
Pendant l'utilisation normale du téléviseur ou à partir des menus **Réglage, Programme sélection** ou **Réglage manuel**, appuyez et entrez le canal voulu à l'aide des touches numériques.

Ambiance Oui / Non (page 9)

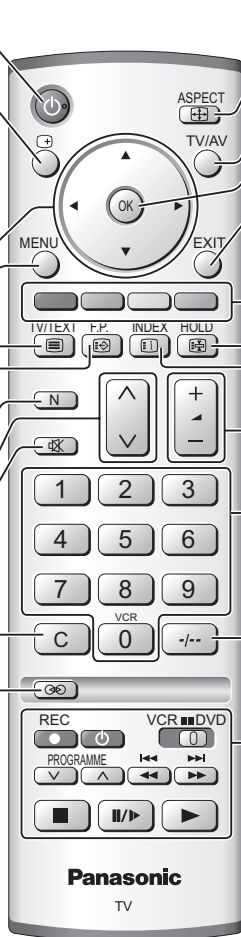

Touche de commande **Aspect** (page 16)

Sélection entre modes téléviseur et entrée Audio / Vidéo. (page 21)

Appuyez pour valider les sélections et choix. Sortie du mode.

Touches colorées qui servent à la sélection, à la navigation et à l'exécution de diverses fonctions.

Touche **Maintien de la page** (page 18)

Touche **Index de texte** (page 20)

Touche augmentation / diminution du volume

Touches de changement de programme / chaîne (0-9) et touche **Télétexte**. (page 18, 20)
En mode **Veille**, allume le téléviseur.

Sélection des chaînes à deux chiffres (10 - 99) à l'aide des touches numériques.

Touches **magnétoscope / Lecteur de disques DVD** (page 17)

Utiliser les menus sur écran

De nombreuses fonctions disponibles sur ce téléviseur peuvent être accédés sur les menus affichés à l'écran. Utilisez la télécommande comme indiqué ci-dessous pour accéder et régler les fonctions selon vos souhaits.

La touche **MENU** est utilisée pour ouvrir les menus principaux et aussi pour retourner au menu précédent.

Les touches de curseur vers le haut et le bas sont utilisées pour déplacer le curseur et sélectionner des menus.

Les curseurs gauche et droit permettent d'accéder aux menus, d'ajuster les niveaux ou de sélectionner les différentes options.

Le bouton **OK** est utilisé en conjonction avec plusieurs fonctions pour enregistrer des valeurs après avoir fait des modifications ou défini des options.

Le bouton **EXIT** permet de sortir du système de menu et de revenir à l'écran TV normal.

MENU



EXIT



Une fenêtre d'aide à l'écran est affichée à chaque fois qu'un menu apparaît sur le téléviseur. Cette fenêtre d'aide indique les touches de la télécommande qui sont utilisées pour naviguer dans le menu indiqué. Consultez la description des fonctions des boutons ci-dessus.

Note:

La fenêtre d'aide n'est pas illustrée dans les images des menus de ce guide, uniquement par manque de place.

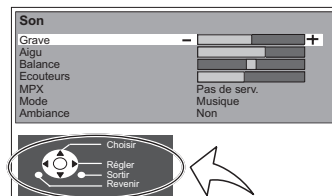

Note: MPX n'est pas AV.

AIDE À L'ÉCRAN
Boîte d'instructions
illustrée

Menu image

Appuyez sur la touche **MENU**.

Passez à **Image**.

Accédez à **Image**.

Passez à l'option choisie.

Réglez l'option choisie ou accédez au menu choisi.

Appuyez sur le bouton **EXIT** à tout moment pour revenir à la télévision.

MENU



EXIT



Mode Image

Le menu Mode image vous permet de sélectionner trois configurations différentes pour l'écran: **Dynamique**, **Normal** et **Cinéma**.

Pour chaque mode d'écran, le Contraste, la Luminosité, la Couleur, la Netteté, la Teinte (seulement pour NTSC), la Temp. couleur et la P-NR peuvent être réglés et enregistrés selon vos préférences. (par exemple, vous voudrez peut-être des paramètres différents pour regarder des émissions sportives, des films, des actualités etc.)

La modification de tout paramètre d'un mode image affectera toutes les sources de signal : RF, AV1 et AV2. Les modifications sont enregistrées automatiquement.

Ces trois modes analysent et traitent l'image afin de l'optimiser automatiquement.

Menu principal

Image

Son

Configuration

Image

Mode Image	Dynamique	-- --
Contraste	[Progress bar]	
Luminosité	[Progress bar]	
Couleur	[Progress bar]	
Netteté	[Progress bar]	
Teinte	[Progress bar]	
Temp. couleur	Normal	
P-NR	Non	

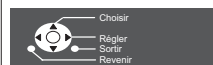

Note: Teinte s'applique uniquement à NTSC.

Contraste, Luminosité, Couleur, Netteté

Augmentez ou diminuez le niveau de ces options selon votre préférence.

Teinte

Lorsqu'une source de signal NTSC est connectée au téléviseur, vous pouvez régler le ton de l'image selon votre préférence.

Temp. couleur

Vous permet de régler la température des couleurs de l'image. Vous avez le choix entre **Froid**, **Normal** et **Chaud**.

P-NR

Réduit automatiquement les bruits de l'image.

Image

Mode Image	Dynamique	
Contraste	-- --	+
Luminosité	-- --	+
Couleur	-- --	+
Netteté	-- --	+
Teinte	-- --	
Temp. couleur	Normal	
P-NR	Non	

Image

Mode Image	Dynamique	
Contraste	[Progress bar]	
Luminosité	[Progress bar]	
Couleur	[Progress bar]	
Netteté	[Progress bar]	
Teinte	[Progress bar]	
Temp. couleur	Normal	-- --
P-NR	Non	-- --

Menu son

Appuyez sur la touche **MENU**.

Passez à **Son**.

Accédez à **Son**.

Passez à l'option choisie.

Réglez l'option choisie ou accédez au menu choisi.

Appuyez sur le bouton **EXIT** à tout moment pour revenir à la télévision.

Lorsque vous appuyez sur le bouton **OK** après avoir réglé une fonction, cette valeur est enregistrée comme valeur par défaut (elle remplacera la valeur réglée en usine).

MENU



EXIT



Grave Augmente ou diminue le niveau pour rendre le son plus ou moins grave.

Aigu Augmente ou diminue le niveau pour rendre le son plus ou moins aigu.

Balance Vous pouvez régler la balance du son entre le haut-parleur droit et gauche selon votre position d'écoute.

Ecouteurs Peut être réglé indépendamment des haut-parleurs, ce qui permet à chacun d'écouter à un niveau qui leur convient.

MPX Généralement réglé sur Stéréo pour donner la meilleure reproduction, mais si la réception se détériore ou si le service n'est pas disponible, **Mono**. Vous pouvez également sélectionner **Mono (M1)** et **(M2)** si le signal transmis est mono.

Mode Pendant un programme musical ou une pièce de théâtre, la qualité sonore peut être améliorée en choisissant **Musique** ou **Parole**.

Ambiance La fonction Ambiance fournit un rehausseur dynamique qui simule des effets spatiaux évolués. La touche **Ambiance** permet aussi d'alterner entre les deux réglages.

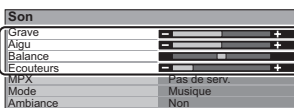
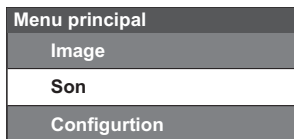

Menu configuration

Appuyez sur la touche **MENU**.

Passez à **Configuration**.

Accédez à **Configuration**.

Passez à l'option choisie.

Réglez l'option choisie ou accédez au menu choisi.

Appuyez sur le bouton **EXIT** à tout moment pour revenir à la télévision.

MENU



EXIT

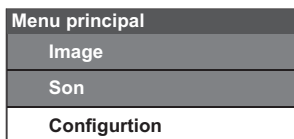

Télétexte Vous permet de choisir entre les modes TOP/FLOP ou List

Minuterie veille Vous permet d'éteindre le téléviseur à un moment prédé fini allant de 0 à 90 minutes par intervalles de 15 minutes.

Langue de texte Sélectionnez le jeu de caractères à fin d'avoir tous les caractères nécessaires pour le texte des pages télétextes (par exemple, caractères cyrilliques etc.).

Mode Langues

Ouest: Anglais, Français, Allemand, Grec, Italien, Espagnol, Suédois, Turc

East1 Tchèque, Anglais, Estonien, Letton, Polonais, Roumain, Russe, Ukrainien

East 2, Tchèque, Anglais, Allemand, Hongrois, Letton, Roumain

Réglage Donne accès à de nombreuses autres fonctions, y compris **Programme sélection et Recherche auto.** Page 12-14.

Langues OSD Lorsque vous installez le téléviseur pour la première fois, la langue d'affichage à l'écran est définie selon votre choix de pays. **Langues OSD** vous permet de modifier la langue utilisée pour les affichages à l'écran.

Système couleur Le standard de couleur est indiquée en mode **AV**. Page 11.

Correction volume En mode AV, la correction de niveau est affichée. Vous pouvez régler le niveau sonore de chaque mode AV. Le niveau sonore est mémorisé.

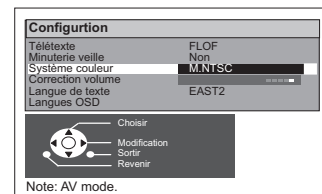
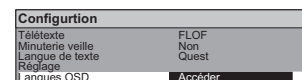
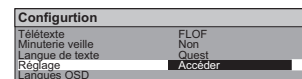
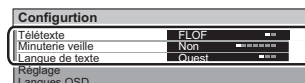

Note: AV mode.

Menu réglages – Présentation générale

Appuyez sur la touche **MENU**.

Passez à **Configuration**.

Accédez à **Configuration**.

Passez à **Réglage**.

Accédez à **Réglage**.

Passez à l'option de menu choisie.

Réglez l'option choisie ou accédez au menu choisi.

Appuyez sur le bouton **EXIT** à tout moment pour revenir à la télévision.

Lorsque vous appuyez sur le bouton **OK** après avoir réglé une fonction, cette valeur est enregistrée comme valeur par défaut (elle remplacera la valeur réglée en usine).

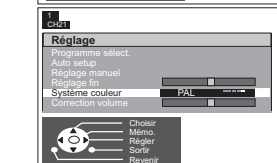
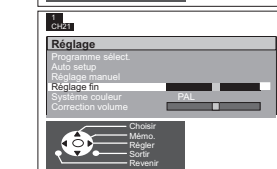
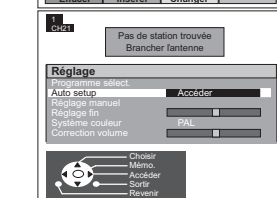
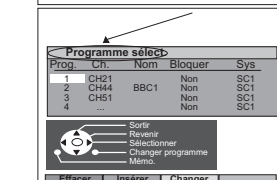
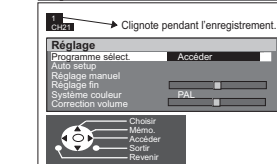
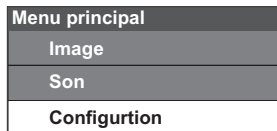
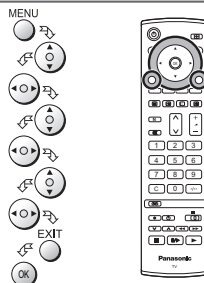

Programme sélection

Vous permet de personnaliser vos programmes (ajouter ou supprimer une position par exemple). Page 12, 13.

Recherche auto

Vous permet de recommencer le réglage automatique du téléviseur. Utile si vous déménagez et que vous désirez régler votre téléviseur sur les chaînes locales. Page 14.

Réglage manuel

Permet de régler manuellement la position de chaque programme. Page 15.

Réglage fin

vous permet de réaliser un réglage fin si vous ne parvenez pas à obtenir une bonne image ou une bonne qualité de son à cause d'une mauvaise réception. Quand vous appuyez sur le bouton  vous pouvez réaliser un réglage fin par pas de 0.05MHz (50kHz) vers le haut ou le bas .

Système couleur

Vous permet de sélectionner la norme de transmission correcte pour le signal reçu.

Correction volume

Vous permet de régler le volume de chaînes spécifiques. Utilisez cette fonction si le volume varie beaucoup d'une chaîne à l'autre. En réglant le volume d'une chaîne pour l'amener au niveau des autres chaînes, vous n'aurez pas à régler le volume chaque fois que vous changez de chaîne.

Menu réglages – Programme sélection

Appuyez sur la touche **MENU**.

Passez à **Configuration**.

Accédez à **Configuration**.

Passez à **Réglage**.

Accédez à **Réglage**.

Passez à **Programme sélection**.

Accédez à **Programme sélection**.

Passez à la position de programme choisie (par exemple Prog. 3).

Faites les changements nécessaires, par exemple donner un autre nom à une chaîne (voir la procédure adaptée ci-dessous).

Appuyez sur le bouton **EXIT** à tout moment pour revenir à la télévision.

Lorsque vous appuyez sur le bouton **OK** après avoir réglé une fonction, cette valeur est enregistrée comme valeur par défaut.

MENU



EXIT



Ajouter / supprimer une chaîne

Déplacez le curseur sur la chaîne à effacer ou ajouter.



Appuyez sur le bouton **Vert** pour ajouter une chaîne à la position, ou bien le bouton **Rouge** pour supprimer une chaîne.



Appuyez à nouveau sur le même bouton pour confirmer votre décision.

Programme sélect.				
Prog.	Ch.	Nom	Bloquer	Sys
1	CH21	ABC	Non	SC1
2	CH51	XYZ	Non	SC1
3	CH41	FTP	Non	SC1
4	CH47	123	Non	SC1
5	CH37	456	Non	SC1

Insérer Annuler

Déplacer une chaîne

Déplacez le curseur sur la chaîne à déplacer.



Appuyez sur le bouton **Jaune**.



Choisissez la nouvelle position de la chaîne.



Appuyez à nouveau sur le bouton **Jaune** pour confirmer votre décision.

Programme sélect.				
Prog.	Ch.	Nom	Bloquer	Sys
1	CH21	ABC	Non	SC1
2	CH51	XYZ	Non	SC1
3	CH41	FTP	Non	SC1
4	CH47	123	Non	SC1
5	CH37	456	Non	SC1

Confirmer Annuler

Régler une chaîne

Passez à la colonne **Ch**.

Augmentez ou diminuez le numéro de la chaîne (vous verrez le téléviseur se régler sur le nouveau numéro lorsque vous le modifiez) ou bien utilisez le bouton **C** pour Accès direct aux chaînes. Page 6.



Appuyez sur **OK** pour enregistrer ce changement.



Programme sélect.				
Prog.	Ch.	Nom	Bloquer	Sys
1	CH21	ABC	Non	SC1
2	CH51	XYZ	Non	SC1
3	CH41	FTP	Non	SC1
4	CH47	123	Non	SC1
5	CH37	456	Non	SC1

Menu réglages – Programme sélection

Renommer une chaîne

Positionnez-vous sur le **Nom**.



Choisissez le nouveau caractère. La case en bas de l'écran indique le caractère actuellement choisi.



Positionnez-vous sur le second caractère.



Continuez jusqu'au changement complet du nom.

Appuyez sur **OK** pour enregistrer le nouveau nom.



Programme sélect.					
Prog.	Ch.	Nom	Bloquer	Sys	
1	CH21	XYZ	Non	SC1	
2	CH51	XYZ	Non	SC1	
3	CH41	FTP	Non	SC1	
4	CH47	123	Non	SC1	
5	CH37	456	Non	SC1	

ABCDEFHIJKLMNQRST
UVWXYZ+-=0123456789

Verrouiller une chaîne

Vous pouvez verrouiller une chaîne pour empêcher qu'on y accède.

Positionnez-vous sur la colonne **Bloquer**.



Choisissez entre Verrou **Oui** et Verrou **Non**.



Appuyez sur **OK** pour enregistrer la nouvelle valeur.



Programme sélect.					
Prog.	Ch.	Nom	Bloquer	Sys	
1	CH21	ABC	Non	SC1	
2	CH51	XYZ	Non	SC1	
3	CH41	FTP	Non	SC1	
4	CH47	123	Non	SC1	
5	CH37	456	Non	SC1	

Note:

Quand une position de programme est bloquée, l'accès direct au canal en utilisant la touche **C** et les touches numériques de la télécommande n'est pas disponible.

Modi fier le système audio d'une chaîne

Vous pouvez modi fier le système audio utilisé pour une chaîne.

Positionnez-vous sur la colonne **Sys**.



Choisissez le système de son voulu:

SC1 : PAL B, G, H / SECAM B, G

SC2 : PAL I

SC3 : PAL D, K / SECAM D, K

F : SECAM L / L'



Appuyez sur **OK** pour enregistrer la nouvelle valeur.



Programme sélect.					
Prog.	Ch.	Nom	Bloquer	Sys	
1	CH21	ABC	Non	SC1	
2	CH51	XYZ	Non	SC1	
3	CH41	FTP	Non	SC1	
4	CH47	123	Non	SC1	
5	CH37	456	Non	SC1	

Guide du Programme

Le Guide du Programme affiche la liste du programme.

Pour voir la liste des chaînes trouvées, appuyer sur la touche STATUS de la télécommande.



La barre en couleur et les informations sur l'écran disparaissent si aucune touche en couleur n'est appuyée.

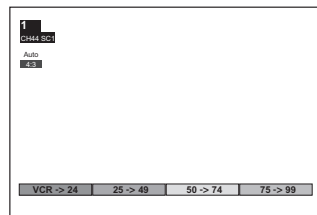

Utiliser les touches curseur pour déplacer le curseur dans la liste.



Utiliser les touches ROUGE et VERTE pour changer les pages:



Appuyer la touche BLEUE pour visualiser la page sélectionnée.

Prog.	Nom	Ch.	Prog.	Nom	Ch.
VCR :		CH21	13 :		-
01 :	BBC1	CH44	14 :		-
02 :	BBC2	CH51	15 :		-
03 :	ITV	CH41	16 :		-
04 :	S4C	CH47	17 :		-
05 :		-	18 :		-
06 :		-	19 :		-
07 :		-	20 :		-
08 :		-	21 :		-
09 :		-	22 :		-
10 :		-	23 :		-
11 :		-	24 :		-
12 :		-			-

Page - Page + OK

Vous pouvez quitter la fonction Guide en utilisant les touches EXIT, STATUS ou N.



Menu réglages – Configuration automatique

Recherche auto peut recommencer le réglage automatique de votre téléviseur. Cette fonction est utile si vous déménagez par exemple et si vous désirez régler votre téléviseur pour qu'il reçoive les chaînes locales.

Appuyez sur la touche **MENU**.



Passez à **Configuration**.



Accédez à **Configuration**.



Passez à **Réglage**.



Accédez à **Réglage**.



Passez à **Recherche auto**.



Accédez à **Recherche auto**.



Appuyez pour confirmer et commencer.



Notes:

- Si vous passez à l'étape suivante, toutes les informations de réglage seront effacées (toutes les chaînes et leur position enregistrées dans la mémoire de votre téléviseur seront effacées pour permettre aux nouvelles valeurs d'être enregistrées).
- Si vous quittez cette procédure à ce moment-là et avant la fin de **Recherche auto**, aucune position de chaîne ne sera enregistrée. Recommencez et terminez la procédure ATP pour effectuer le réglage de votre téléviseur.



Sélectionnez votre pays.



Appuyez sur le bouton pour lancer **Recherche auto**.

Le téléviseur va chercher, identifier et trier dans l'ordre les chaînes de télévision locales.

Une fois cette opération terminée, le téléviseur affichera la chaîne qui occupe maintenant la position 1.

Appuyez sur le bouton **EXIT** à tout quel moment pour revenir à la télévision (lisez bien la **Notes** de la procédure ci-dessus).



Attention
ATP effacera les données actuelles et exécutera un nouveau réglage



Pays

Deutschland	Norge
Osterreich	Suomi
France	Belgien
Italia	Schweiz
España	ELLADA
Portugal	Polska
Nederland	Česká Reublika
Danmark	Magyarország
Sverige	EU.

CH12

ATP EN COURS
RECHERCHE : ATTENDEZ S.V.P

02 99:21 41

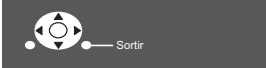

Menu réglages – Configuration manuelle

Appuyez sur la touche **MENU**.

Passez à **Configuration**.

Accédez à **Configuration**.

Passez à **Réglage**.

Accédez à **Réglage**.

Passez à **Réglage manuel**.

Entrez dans **Réglage manuel**.

Sélectionnez la position de programme désirée.

Commencez le réglage.

Quand le programme voulu est localisé, appuyez sur **OK** pour mémoriser. La position de la chaîne clignotera.

Appuyez sur le bouton **EXIT** à tout moment pour revenir à la télévision.

Note:

Si le magnétoscope est connecté au téléviseur uniquement par un câble RF, choisissez la position de chaîne "0" pour faire l'accord sur les signaux du magnétoscope.

MENU

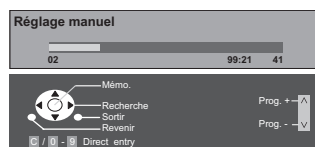

Configuration manuelle (par le panneau supérieur)

Il est possible d'utiliser les touches du panneau de commande en bas de votre téléviseur à cristaux liquides pour accorder des positions de programme individuelles:

Appuyez sur la touche **F** jusqu'à obtention du menu Réglage manuel.

Appuyez sur la touche **-/V** ou **+/** pour accéder au **Menu Réglage**.

Appuyez sur la touche **TV/AV** pour alterner entre **Changer programme**, **Recherche** ou **Changer système TV**.

Appuyez sur **-/V** ou **+/** pour changer de position de programme, commencer la recherche ou changer le système TV.

Quand la chaîne voulue est localisée, appuyez sur **STR** pour mémoriser.

La position de la chaîne clignotera.

Répétez la procédure ci-dessus pour régler chaque position.

Appuyez sur le bouton **F** à tout moment pour revenir à la télévision.

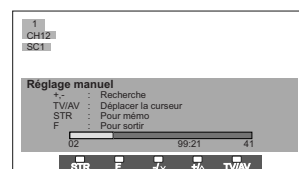

Formats d'image

Ce téléviseur vous permet de regarder l'image au meilleur format, y compris les images grand écran format cinéma.

Appuyez plusieurs fois sur le bouton ASPECT pour passer entre les deux options d'aspect :

4:3, 16:9

Appuyez sur le bouton ASPECT puis utilisez le bouton Rouge ou Vert pour faire défiler les deux options d'aspect dans une direction ou dans l'autre.

ASPECT

Rouge Vert



4 : 3

4:3 affiche une image 4:3 au format 4:3 standard, sans distorsion.



16 : 9



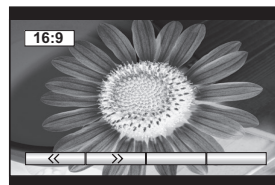





16:9 affichera une image au format 16:9.





Fonction magnétoscope / lecteur de vidéodisques DVD

Cette télécommande peut être utilisée avec certains magnétoscopes et lecteurs de vidéodisques au format DVD (Digital Versatile Disc) de la marque Panasonic. Étant donné que certains magnétoscopes et lecteurs de vidéodisques offrent des fonctions différentes, veuillez vous référer au mode d'emploi de l'appareil ou consulter le revendeur pour vous informer.



	<p>État de veille Appuyez sur cette touche pour mettre le magnétoscope, ou enregistreur de DVD à l'état de veille. Appuyez à nouveau pour l'allumer.</p>
	<p>Touche magnétoscope / lecteur de vidéodisques DVD Utilisez cette touche pour que la télécommande commande le magnétoscope ou le lecteur de vidéodisques.</p>
	<p>Lecture Appuyez sur cette touche pour lire la cassette / le disque vidéo.</p>
	<p>Arrêt Appuyez sur cette touche pour arrêter la cassette / le disque vidéo.</p>
	<p>Saut de page / Avance rapide / Visualisation MAGNÉTOSCOPE: Appuyez sur cette touche pour commander l'avance rapide. En mode Lecture, appuyez sur cette touche pour visualiser l'image en mode d'avance rapide. LECTEUR DVD: Appuyez une fois pour sauter à la page suivante ou au titre suivant.</p>
	<p>Saut de page / Rembobinage rapide / Visualisation MAGNÉTOSCOPE: Appuyez sur cette touche pour rembobiner la bande. En mode Lecture, appuyez sur cette touche pour visualiser la bande en mode de rembobinage rapide. LECTEUR DVD: Appuyez une fois pour sauter à la page précédente ou au titre précédent.</p>
	<p>Arrêt sur image Appuyez sur cette touche en mode Lecture pour obtenir l'arrêt sur image. Appuyez une fois pour sauter à la page précédente ou au titre précédent.</p>
	<p>Défilement Appuyez pour augmenter / diminuer d'une unité la position de programme du magnétoscope.</p>
	<p>Enregistrement Appuyez sur cette touche pour enregistrer.</p>

Fonction Télétex

- Les fonctions de Télétex varient selon les sociétés de radiodiffusion et ne sont disponibles que si la chaîne sélectionnée transmet le Télétex.
- En appuyant sur la touche **MENU** en mode Télétex, la fonction de contraste affiche une barre de couleur cyan, appuyez sur  pour modifier le réglage selon les besoins.
- En appuyant sur la touche **MENU** en mode Télétex, les options de fonctions spéciales sont affichées en bas de l'écran.
- Appuyez sur la touche **augmentation / diminution du volume** en mode Télétex pour afficher les fonctions de volume sous forme de barre verte. Appuyez sur  pour effectuer les réglages requis.

Qu'est-ce que le mode LIST?

En mode LIST, quatre numéros de page de couleurs différentes situés au bas de l'écran. Chacun de ces numéros peut être modifié et stocké dans la mémoire de la TV.

Qu'est-ce que FLOF (FASTEXT)?

En mode FASTEXT, quatre sujets de couleurs différentes situés au bas de l'écran. Pour obtenir plus d'information sur chacun de ces sujets, appuyez sur le bouton de la couleur appropriée. Ceci permet d'avoir un accès rapide aux informations concernant les sujets montrés.

Qu'est-ce que TOP Teletex? (Allemand uniquement)

TOP teletex rend plus facile et rapide la sélection de la page désirée. En effet l'accès est quasi instantané, appuyez juste sur le bouton et la page apparaît.

TOP Teletex utilise les quatre boutons colorés; Rouge, Vert, Jaune, Bleu pour sélectionner les informations ci-dessous:

- Pour passer d'un groupe à l'autre (SPORT par exemple), utilisez le bouton bleu. Dans le groupe SPORT, il est possible de choisir différents sous-groupes comme le Tennis, le Football, Basketball etc, en utilisant le bouton jaune. Quand le dernier sous-groupe est atteint, le bouton jaune donne accès au groupe suivant.
- Le bouton vert permet de sélectionner la page après.
- Le bouton rouge permet de sélectionner la page précédente.

Note:

Si le télétex est utilisé pour des sous-titres, le format d'image passe à 4:3.



Mode TV/Télétex

Appuyez sur la touche **TV/TEXT** pour passer du programme en cours ou mode télétex.

Appuyez à nouveau sur le bouton TV/TEXT ou le bouton N pour revenir en mode TV.



Ce bouton permet de retourner en mode TV à n'importe quel moment.

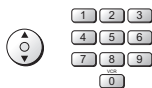

Sélection des pages

Les pages peuvent être sélectionnées de deux manières:

- Appuyez sur les touches de défilement pour accroître ou décroître le numéro de page d'une unité à la fois.
- En entrant le numéro de page à l'aide des touches 0 à 9 de la télécommande.



Vert

Plein / Haut / Bas

Appuyez sur la touche **MENU** pour afficher les fonctions spéciales, puis sur le bouton **Vert**. Appuyez une nouvelle fois sur le bouton Vert pour agrandir la partie INFÉRIEURE de l'écran. Appuyez une nouvelle fois pour revenir à l'affichage normal plein écran.



Rouge

Révéler

Appuyez sur la touche **MENU** pour afficher les fonctions spéciales, puis sur le bouton **Rouge** pour révéler les mots cachés, par exemple, les réponses aux pages de jeux. Appuyez de nouveau pour cacher les réponses.

Fonction Télétex

Il n'est pas possible de changer la position du programme en mode Flash d'informations, Mise à jour ou Accès aux sous-pages.



Maintien de la page

Appuyez sur la touche **HOLD** pour retenir la page Télétex lors de la consultation d'informations courant sur plusieurs pages. Appuyez de nouveau pour revenir à la mise à jour automatique.



Page préférée F.P.

Cette fonction permet de mémoriser une page et de la rappeler instantanément. Pour mettre la page en mémoire, le téléviseur doit être en mode Liste et la position de programme doit être entre 1 et 25. Sélectionnez le numéro de page, puis appuyez sur la touche **bleue** et tenez la enfoncée. Le numéro de page est alors mémorisé.

Appuyez sur le bouton **F.P.** pour rappeler cette page.

Mise à jour

Appuyez sur la touche **MENU** pour afficher les fonctions spéciales, puis sur le bouton **Jaune** pour afficher l'image du téléviseur tout en recherchant une page télétex. Lorsque la page est trouvée, l'écran affichera le numéro de la page en haut à gauche. Appuyez sur le bouton **Jaune** pour voir la page.

Appuyez sur **TV/TEXT** pour revenir en mode TV normal.

News Flash (Flash d'informations)

Lorsqu'une page de flash d'informations a été sélectionnée, appuyez sur le bouton **MENU** et sur le bouton **Jaune** pour regarder la télévision normalement. Lorsque la mise à jour d'un flash d'informations sera captée, le numéro de page sera affiché sur l'écran.

Appuyez alors sur le bouton **Jaune** pour afficher le flash d'informations.

Appuyez sur **TV/TEXT** pour revenir en mode TV normal.

Update (Mise à jour)

Appuyez sur la touche **MENU** et sur le bouton **Jaune** pour visualiser la mise à jour d'informations sur certaines pages. Lorsqu'une mise à jour est captée, le numéro de page est affiché en haut de l'écran, à gauche.

Appuyez sur le bouton **Jaune** pour visualiser la page.

Appuyez sur **TV/TEXT** pour revenir en mode TV normal.



Accès aux sous-pages

Lorsque les informations du Teletext tiennent sur plus d'une page, il se peut que le passage automatique d'une sous-page à l'autre jusqu'à celle requise prenne du temps.

Lorsque le Teletext fonctionne, suivez la procédure suivante pour accéder aux souspages:



Si la sous-page que vous souhaitez consulter n'est pas encore disponible, appuyez sur la touche **MENU** (pour afficher les fonctions spéciales) puis appuyez sur le bouton **Jaune** pour afficher l'image TV pendant que le système trouve la page requise. Les sous-pages trouvées seront affichées en haut à gauche de l'écran.

Lorsque la sous-page que vous avez demandée est disponible, appuyez sur le bouton **Jaune** pour retourner à l'affichage des pages Teletext.



Notes:

- Si vous ne voulez pas afficher les touches de sélection sur l'image du téléviseur en attendant qu'une sous-page soit trouvée, appuyez sur la touche **MENU** pour faire disparaître les touches de l'écran. Appuyez à nouveau sur cette touche pour réafficher les touches.

Fonction Télétex

Si vous savez quelle sous-page vous voulez afficher, appuyez sur la touche **MENU** pour afficher les fonctions spéciales, puis sur le bouton **Bleu**. T**** sera affiché à l'endroit où le numéro de la page se trouve habituellement.

Entrez le numéro de la sous-page avant que le T**** ne disparaisse.

Par exemple, pour sélectionner la page 6, entrez 0, 0, 0 et 6.

Appuyez sur le bouton **Jaune** pour afficher l'image du téléviseur pendant que vous attendez que les sous-pages supplémentaires soient localisées. Les sous-pages localisées seront affichées en haut à gauche de l'écran.

Lorsque la page est disponible, appuyez sur le bouton Jaune pour l'afficher. Quel que soit le nombre de pages trouvées, lorsque vous appuyez sur le bouton Jaune ce sera la sous-page demandée qui s'affichera.



Pour revenir au mode de fonctionnement TV normal, appuyez sur **TV/TEXT**.

INDEX

Appuyez sur **INDEX** pour revenir sur la page d'index principal.

Selon la façon dont les informations sont transmises, vous devrez peut-être presser plus d'une fois cette touche pour revenir à l'index principal.



Connexions Audio / Vidéo

Il est possible de relier divers appareils à ce téléviseur. Vous trouverez dans les pages qui suivent les détails de raccordement des appareils extérieurs au panneau arrière du téléviseur.

Lorsque votre équipement est connecté, utilisez la procédure ci-dessous pour afficher les images venant de cet équipement :

Appuyez sur la touche **TV/AV**.

Pendant que les touches de sélection sont affichées, appuyez sur les boutons de couleur pour sélectionner la source AV que vous voulez regarder.

Bouton **Rouge** : Prises Périphérique AV1

Bouton **Vert** : Prises Audio, Vidéo, S-Vidéo AV2

Les touches de sélection apparaissent à l'écran après quelques secondes. Si vous désirez sélectionner une entrée lorsque les touches ne sont pas affichées, appuyez sur la touche **TV/AV** une fois de plus et les touches réapparaîtront.

Notes:

- Vous pouvez également sélectionner une source AV avec le bouton **TV/AV** qui se trouve sur le tableau de commande en bas de votre téléviseur.
- Appuyez sur le bouton **TV/AV** plusieurs fois jusqu'à ce que vous arriviez à la source AV que vous désirez afficher.
- En **mode AV** le nombre d'options des menus **Son** et **Configuration** est réduit (par exemple, au menu **Configuration**, il n'y a pas de menu **Réglage**).

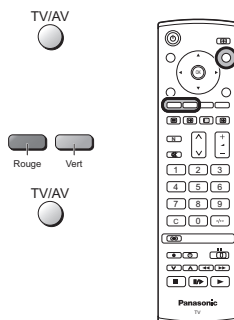

Comment raccorder le casque à la prise de casque

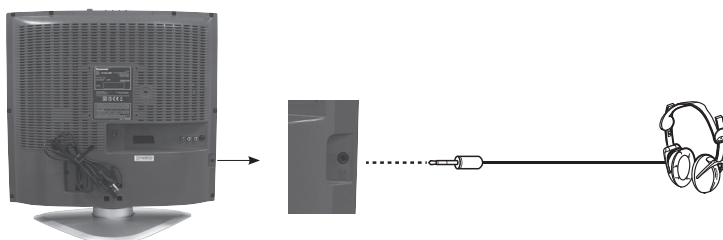

Notes:

- Le niveau de volume de la sortie casque peut être réglé en sélectionnant l'option "Ecouteurs" du menu Son.
- Les câbles et accessoires supplémentaires illustrés ne sont pas fournis avec ce téléviseur.

Connexions Audio / Vidéo

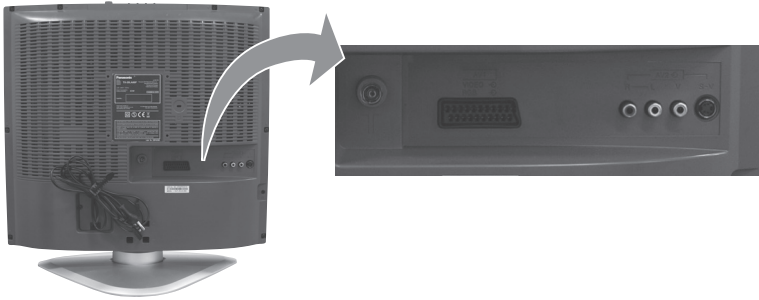

Comment raccorder de la prise Périitel AV1

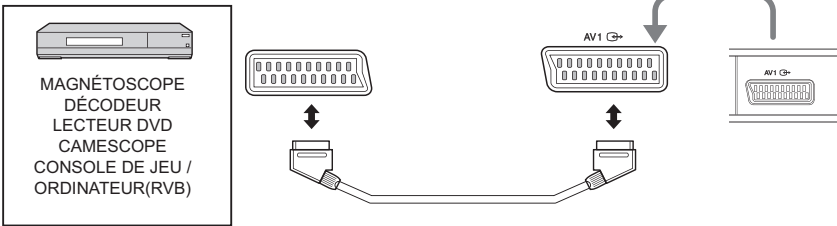

Comment raccorder les prises d'entrée AV2

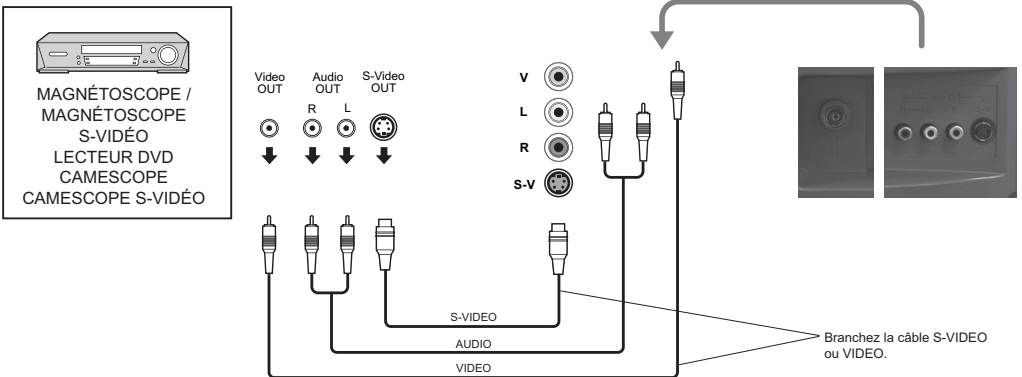

















Notes:

- L'équipement auxiliaire et les câbles représentés ne sont pas fournis avec ce téléviseur.
- Ne branchez pas d'ordinateur muni d'une sortie TTL (5V) sur ce téléviseur.

Diagnostic des pannes

Si vous avez des problèmes avec votre téléviseur, veuillez consulter le tableau ci-dessous. Après avoir identifié les symptômes, réalisez la vérification suggérée. Si cela ne suffit pas pour résoudre le problème, contactez votre fournisseur Panasonic en citant la référence du modèle et le numéro de série (que vous trouverez à l'arrière du téléviseur).

Symptômes		Vérifier
Image	Son	
 Image neigeuse	 Son discordant	La position, l'orientation ou le raccordement de l'antenne
 Image démultipliée	 Son normal	La position, l'orientation ou le raccordement de l'antenne
 Parasites	 Son discordant	La proximité d'appareils électroménagers de voitures / motocyclettes d'éclairages fluorescents Sélectionnez la fonction P-NR dans le menu Image pour réduire la distorsion de l'image.
 Image normale	 Pas de son	Le réglage de volume Si la coupure de son est activée.
 Pas d'image	 Pas de son	Si le téléviseur est en mode AV. Si la prise secteur est bien branchée. Si le téléviseur est allumé. Si les niveaux de son et d'image sont réglés au minimum. Si le téléviseur est à l'état de veille.
 Pas de couleur	 Son normal	Si le réglage des couleurs est au minimum.
 Mauvaise image ou distorsion	 Son faible ou pas de son	Réaccorder le(s) canal (canaux).
 Image normale	 Son faible ou pas discordant	La réception du son peut s'être dégradée. Mettez le réglage MPX (menu Son) sur Mono, jusqu'à ce que la réception s'améliore.
Petites tâches rouges, vertes ou jaunes sur l'écran.	 Son normal	C'est une caractéristique des écrans à cristaux liquides, ce n'est pas un dysfonctionnement. Le panneau à cristaux liquides est fabriqué en faisant appel à une technologie de haute précision, ce qui vous permet de bénéficier d'une image de bonne définition. Il peut arriver que quelques pixels non actifs apparaissent à l'écran sous forme de point bleu, vert ou rouge. Notez que cela n'affecte pas les performances de votre téléviseur.

Entretien

Pour nettoyer cet appareil, essuyez-le avec un chiffon doux et sec.

Si les surfaces sont très sales, trempez le chiffon doux dans une solution d'eau et de savon ou de détergent très doux.

- Utilisez de l'aérosol nettoyant pour lunettes pour retirer la saleté de l'écran LCD lui-même.
- N'utilisez jamais d'alcool, de white spirit ou de benzine pour nettoyer cet appareil.
- Si vous voulez utiliser des chiffons spéciaux imprégnés de produit nettoyant, lisez auparavant attentivement leur notice d'utilisation.
- N'essayez pas l'écran LCD avec un chiffon mouillé à l'eau.

Détergent neutre

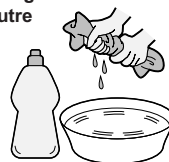

Essuyez le coffrage avec un chiffon doux.

Si le coffret est très sale, nettoyez avec un chiffon doux bien essoré, préalablement trempé dans un nettoyant neutre dilué dans de l'eau.

ATTENTION:

Si de l'eau ou une substance analogue pénètre à l'intérieur du téléviseur et notamment de son écran LCD, vous risquez de subir un dysfonctionnement.

Informations sur les prises Peritel et S-Vidéo

Prises Péritel AV1 (RVB, Vidéo)

Masse connecteur	21	-	20	Entrée CVBS (vidéo)
Sortie CVBS (vidéo)	19	-	18	Masse état RVB
Masse CVBS	17	-	16	État RVB
Entrée rouge	15	-	14	Masse
Masse rouge	13	-	12	--
Entrée vert	11	-	10	--
Masse vert	9	-	8	État CVBS
Entrée bleu	7	-	6	Entrée audio (L)
Masse bleu	5	-	4	Masse audio
Sortie audio (L)	3	-	2	Entrée audio (R)
Sortie audio (R)	1	-		

Entrée AV1 possibles: RVB
(Rouge / Vert / Bleu).

Prise AV2 S-Vidéo à 4 broches

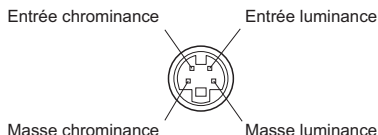

Caractéristiques

Numéro de modèle	TX-20LA60F, TX-20LA6F	
Alimentation	AC 220-240 V, 50 Hz.	
Consommation	Usage moyen : 41 W Veille : 1 W	
Cristaux liquides	VGA (640 x 480 pixels) Écran à cristaux liquides au format 4:3	
Taille de l'écran	408 mm (L) x 306 mm (H)	
Son		
Haut-parleurs	9 cm x 5 cm, 2 unités, 4 Ω	
Sortie son	4 W (2.0 W + 2.0 W), DHT 20%	
Écouteurs	Mini-jack M3 (3.5 mm) × 1	
Systèmes de télévision / Bandes de fréquences	VHF BAND I : CH2-CH4 BAND II : CH5-CH12 UHF HYPER BAND : S1'-S3', S1-S20 BAND IV, V : CH21-CH68 PAL-B/G, D/K, SECAM-L/L', NTSC(entrée AV uniquement)	
Antenne arrière	UHF / VHF	
Conditions de fonctionnement	Température : de -10°C à 40°C Humidité : de 0% à 90% (sans condensation)	
Connecteurs		
AV1 (Scart connecteur)	Prise 21 broches (entrée Audio/Vidéo, sortie Audio/Vidéo, entrée RVB)	
AV2	VIDEO	1 × connecteurs RCA
	S-VIDEO	1 × MINI DIN, 4 broches
	AUDIO L - R	2 × connecteurs RCA
Dimensions (L × H × P)		
Téléviseur seul	498 mm X 95 mm X 451 mm	
Avec la base	498 mm X 260 mm X 493 mm	
Masse (poids)	10.9 kg	

Note:

La conception et les caractéristiques techniques peuvent être modifiées sans notification préalable. Le poids et les dimensions indiqués sont approximatifs.

Informations relatives à l'évacuation des déchets, destinées aux utilisateurs d'appareils électriques et électroniques (appareils ménagers domestiques)



Lorsque ce symbole figure sur les produits et/ou les documents qui les accompagnent, cela signifie que les appareils électriques et électroniques ne doivent pas être jetés avec les ordures ménagères.

Pour que ces produits subissent un traitement, une récupération et un recyclage appropriés, envoyez-les dans les points de collecte désignés, où ils peuvent être déposés gratuitement. Dans certains pays, il est possible de renvoyer les produits au revendeur local en cas d'achat d'un produit équivalent.

En éliminant correctement ce produit, vous contribuerez à la conservation des ressources vitales et à la prévention des éventuels effets négatifs sur l'environnement et la santé humaine qui pourraient survenir dans le cas contraire.

Afin de connaître le point de collecte le plus proche, veuillez contacter vos autorités locales. Des sanctions peuvent être appliquées en cas d'élimination incorrecte de ces déchets, conformément à la législation nationale.

Utilisateurs professionnels de l'Union européenne

Pour en savoir plus sur l'élimination des appareils électriques et électroniques, contactez votre revendeur ou fournisseur.

Informations sur l'évacuation des déchets dans les pays ne faisant pas partie de l'Union européenne

Ce symbole n'est reconnu que dans l'Union européenne.

Pour vous débarrasser de ce produit, veuillez contacter les autorités locales ou votre revendeur afin de connaître la procédure d'élimination à suivre.

Enregistrement du client

Le numéro de modèle et le numéro de série de ce produit sont marqués sur son panneau arrière. Veuillez noter ce numéro de série dans l'espace ci-dessous et conservez ce mode d'emploi et votre reçu d'achat comme preuve définitive de votre achat afin de faciliter la procédure d'identification en cas de vol ou de perte, et pour les services de garantie.

Numéro de modèle TX-20LA60F, TX-20LA6F

Numéro de série

Matsushita Electric Industrial Co., Ltd.

Web Site : <http://www.panasonic.co.jp/global/>

© 2006 Matsushita Electric Industrial Co., Ltd. All Rights Reserved.