

Informations relatives à l'évacuation des déchets, destinées aux utilisateurs d'appareils électriques et électroniques (appareils ménagers domestiques)



Lorsque ce symbole figure sur les produits et/ou les documents qui les accompagnent, cela signifie que les appareils électriques et électroniques ne doivent pas être jetés avec les ordures ménagères. Pour que ces produits subissent un traitement, une récupération et un recyclage appropriés, envoyez-les dans les points de collecte désignés, où ils peuvent être déposés gratuitement. Dans certains pays, il est possible de renvoyer les produits au revendeur local en cas d'achat d'un produit équivalent.

En éliminant correctement ce produit, vous contribuerez à la conservation des ressources vitales et à la prévention des éventuels effets négatifs sur l'environnement et la santé humaine qui pourraient survenir dans le cas contraire.

Afin de connaître le point de collecte le plus proche, veuillez contacter vos autorités locales.

Des sanctions peuvent être appliquées en cas d'élimination incorrecte de ces déchets, conformément à la législation nationale.

Utilisateurs professionnels de l'Union européenne

Pour en savoir plus sur l'élimination des appareils électriques et électroniques, contactez votre revendeur ou fournisseur.

Informations sur l'évacuation des déchets dans les pays ne faisant pas partie de l'Union européenne

Ce symbole n'est reconnu que dans l'Union européenne.

Pour vous débarrasser de ce produit, veuillez contacter les autorités locales ou votre revendeur afin de connaître la procédure d'élimination à suivre.

Panasonic[®]

**Mode d'emploi
Téléviseur plasma**

Numéro de modèle **TH-65PX600E**

VIERA



Les enceintes fixées sur le téléviseur en illustration ci-dessus sont vendues séparément.

Enregistrement du client

Le numéro de modèle et le numéro de série de ce produit sont marqués sur son panneau arrière. Veuillez noter ce numéro de série dans l'espace ci-dessous et conservez ce mode d'emploi et votre reçu d'achat comme preuve définitive de votre achat afin de faciliter la procédure d'identification en cas de vol ou de perte, et pour les services de garantie.

Numéro de modèle

Numéro de série

Matsushita Electric Industrial Co., Ltd.

Web Site : <http://www.panasonic-europe.com>

© 2006 Matsushita Electric Industrial Co., Ltd. All Rights Reserved.

Imprimé en République tchèque

Français



Veuillez lire ce mode d'emploi avant de vous servir de votre appareil, puis conservez-le en lieu sûr. Les images présentées dans ce mode d'emploi ne sont données qu'à titre illustratif.



TQB0E0329D

Transformez votre salon en salle de cinéma !

Vivez une expérience multimédia d'un incroyable niveau

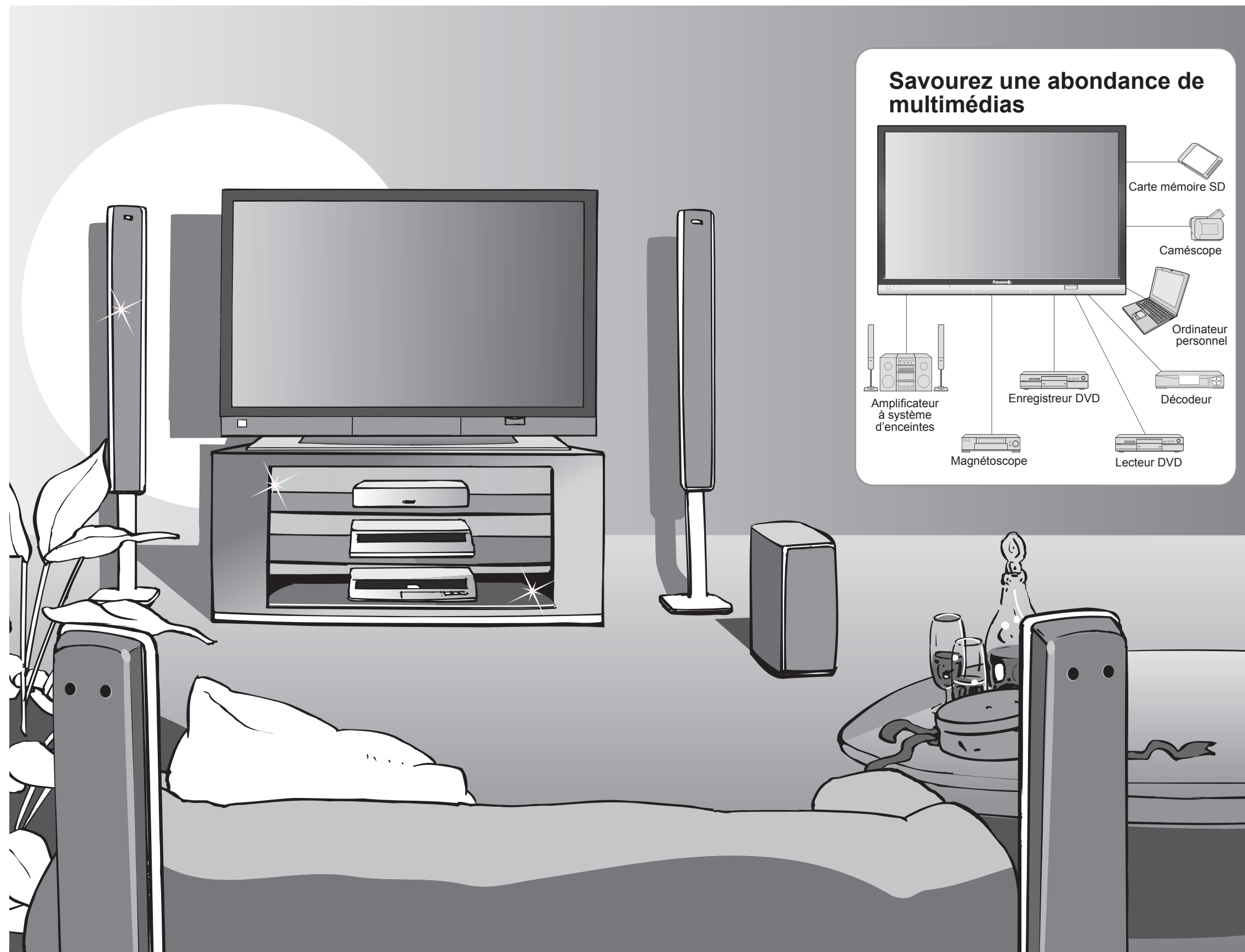

Savourez une abondance de multimédias

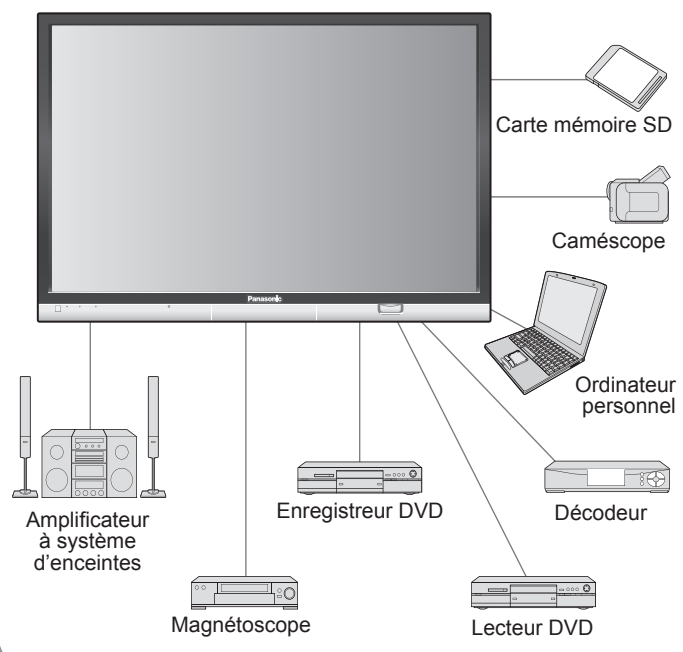

Table des matières

Sections à lire impérativement

- Mesures de sécurité 4
(Avertissement / Attention)
- Remarques 5
- Entretien 5

Guide de mise en route rapide

- Accessoires / Options 6
- Identifier les commandes 7
- Raccordement 8
- Configuration automatique 9

Découvrez votre téléviseur !

Fonctions de base

- Regarder la télévision 10
- Regarder des vidéos et des DVD 12
- Afficher le télétexte 14

Fonctions avancées

- Comment utiliser les fonctions du menu 16
(image, qualité sonore, etc.)
- Réglages DVB avancés (DVB) 18
(Télévision payante, heure, etc.)
- Modification et réglage des chaînes (Analogique) 20
- Modification et réglage des chaînes (DVB) 22
- Affichage de l'écran d'un ordinateur sur le téléviseur 25
- Visionnement d'une carte SD (Photos) 26
- Appareil externe 28
(Q-Link / Contrôle par HDMI / Raccordements)

FAQ, etc.

- Données techniques 34
- FAQ 39
- Licence 42
- Caractéristiques 43

Guide de mise en route rapide

Visionnement

Avancé

FAQ, etc.

Mesures de sécurité

Avertissement

■ En raison du poids et de la taille du produit, confiez l'installation à un technicien qualifié

Manipulation de la fiche et du cordon d'alimentation

- Insérez complètement la fiche du cordon d'alimentation dans la prise de courant. (Une fiche de cordon d'alimentation mal insérée pourrait dégager de la chaleur et provoquer un incendie.)
- Assurez vous un accès facile à la prise du câble d'alimentation.
- Afin d'éviter une électrocution assurez-vous que la broche de mise à la terre sur la fiche du cordon d'alimentation est bien branchée.
 - Un appareil de CLASSE I doit être raccordé à une prise de courant en étant relié à la terre.
- Ne touchez pas la fiche du cordon d'alimentation avec les mains mouillées. (Vous pourriez vous électrocuter.)
- N'endommagez pas le cordon d'alimentation. (Un cordon endommagé peut être à l'origine d'un incendie ou d'une électrocution.)
 - Ne déplacez pas le téléviseur avec son cordon branché à la prise de courant.
 - Ne placez pas d'objets lourds sur le cordon ni ne placez le cordon à proximité d'un objet à température élevée.
 - Ne tordez pas le cordon, ni ne le pliez excessivement, ni ne l'étirez.
 - Ne tirez pas directement sur le cordon. Tenez la fiche du cordon d'alimentation lorsque vous le débranchez.
 - N'utilisez pas une fiche de cordon d'alimentation ou une prise de courant endommagée.

En cas d'anomalie, débranchez immédiatement la fiche du cordon d'alimentation !
(comme une odeur anormale ou de la fumée)

CA 220 à 240 V
50 / 60 Hz



Ne retirez pas les couvercles Ne modifiez JAMAIS l'appareil par vous-même

(Les composants à haute tension pourraient entraîner une grave électrocution.)

- Confiez tout travail de vérification, réglage ou réparation à votre revendeur Panasonic.

N'introduisez pas d'objets étrangers dans l'appareil

- Ne faites pas tomber d'objets en métal ou inflammables dans l'appareil via les trous de ventilation (un incendie ou une électrocution pourrait en résulter).

N'exposez pas le téléviseur directement aux rayons du soleil ou à toute autre source de chaleur

- Evitez d'exposer le téléviseur directement aux rayons du soleil ou à toute autre source de chaleur. Pour éviter les risques d'incendie, ne jamais poser une bougie ou autre objet contenant une flamme sur le téléviseur ou à proximité de ce dernier.

Eloignez le téléviseur de liquides

- Pour prévenir tout dommage pouvant entraîner un risque d'incendie ou de choc électrique, évitez d'exposer cet appareil à l'égouttement ou aux éclaboussures.
- Ne placez aucun récipient contenant de l'eau (vase de fleur, tasse, bouteille de produit de beauté, etc.) sur l'appareil (ou sur une étagère le dominant).

■ Ne transporter que dans la position droite

■ Ne placez pas le téléviseur sur une surface instable

■ N'utilisez que les socles / équipements de montage spécifiques

- L'utilisation d'un socle ou autre fixation non autorisée pourrait déstabiliser l'appareil, et présenter un risque de blessure. Veillez à confier l'installation de votre appareil à votre revendeur Panasonic.
- Utilisez les socles / fixations en option (p. 6).

■ Comme tout petit objet, une carte SD est susceptible d'être avalée par de jeunes enfants. Ne pas laisser ces derniers manipuler une carte SD. Retirer la carte SD immédiatement après utilisation.

Remarques

Attention

■ Avant de nettoyer le téléviseur, débranchez la fiche du cordon d'alimentation

(Nettoyer un appareil sous tension présente un risque d'électrocution.)

■ Si vous prévoyez de ne pas utiliser le téléviseur pendant une période prolongée, débranchez la fiche du cordon d'alimentation

- Ce téléviseur consomme de l'énergie même en mode d'arrêt, tant que la fiche du cordon d'alimentation est branchée sur une prise de courant sous tension.

■ Laissez suffisamment d'espace autour de l'appareil pour la chaleur rayonnée.

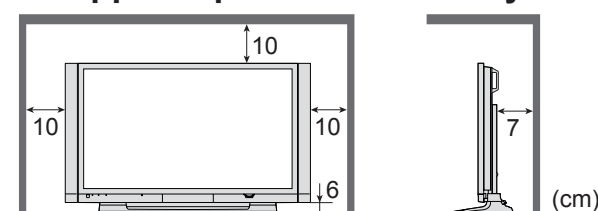

■ Ne bloquez pas les trous d'aération arrière

- Une aération bloquée par des rideaux ou autre peut provoquer une surchauffe, un incendie ou une électrocution.



Veillez à ne pas afficher une image statique sur l'écran pendant une période prolongée

De telles images peuvent entraîner l'apparition d'images rémanentes sur l'écran plasma si elles sont affichées pendant longtemps. Ces images rémanentes ne sont pas considérées comme des dysfonctionnements et ne sont pas couvertes par la garantie.

Types d'image statique

- Numéros de la chaîne ou logos uniques
- Image affichée en mode 4:3
- Jeu vidéo
- Image d'ordinateur



Pour diminuer le risque d'apparition d'images rémanentes, un économiseur d'écran s'active automatiquement s'il n'y a aucun signal ou aucune opération en mode AV (p. 40). L'économiseur d'écran est automatiquement désactivé lorsqu'un signal est détecté ou qu'une opération est effectuée.

■ Eloignez le téléviseur de ces types d'appareil

- Appareil électronique
Plus particulièrement, ne placez pas un appareil vidéo à proximité du téléviseur (des interférences électromagnétiques pourraient déformer les images / le son).
- Appareil doté d'un capteur infrarouge
Ce téléviseur émet également des rayons infrarouges (ce qui pourrait avoir une incidence sur le fonctionnement de l'autre appareil).

Entretien

Retirez tout d'abord la fiche du cordon d'alimentation de la prise de courant.

Panneau d'affichage

Entretien quotidien : Essuyez délicatement la surface avec un chiffon doux pour retirer la saleté.

Saleté importante : Essuyez la surface avec un chiffon doux imbibé d'eau ou d'eau mélangée à une petite quantité de détergent neutre. Puis, avec un chiffon doux et sec, essuyez uniformément la surface jusqu'à ce qu'elle soit sèche.

Attention

- La surface du panneau d'affichage a reçu un traitement spécial et peut s'abîmer facilement.
Ne cognez pas ou ne rayez pas la surface avec les ongles ou un objet rigide.
- Prenez soin de ne pas soumettre la surface à des insecticides, des solvants, des diluants ou autres substances volatiles (ce qui pourrait altérer le fini de la surface).

Coffret

Entretien quotidien : Essuyez la surface avec un chiffon doux et sec.

Saleté importante : Imbibez d'eau ou d'eau mélangée à une petite quantité de détergent neutre un chiffon doux. Puis, essorez le chiffon et essuyez la surface avec celui-ci. Terminez en essuyant la surface avec un chiffon sec.

Attention

- Prenez soin de ne pas soumettre les surfaces du téléviseur à des détergents.
(La présence de liquide dans le téléviseur pourrait être à l'origine d'une panne de l'appareil.)
- Prenez soin de ne pas soumettre les surfaces à des insecticides, des solvants, des diluants ou autres substances volatiles (ce qui pourrait détériorer la surface en décollant la peinture).
- Evitez tout contact prolongé du coffret avec une substance en caoutchouc ou PVC.

Fiche du cordon d'alimentation

Essuyez régulièrement la fiche du cordon d'alimentation avec un chiffon sec. (Humidité et poussière peuvent être à l'origine d'un incendie ou une électrocution.)

Accessoires / Options

Accessoires standard

- Télécommande
- N2QAYB000074



Vérifiez que vous avez les accessoires et objets présentés

- Piles pour télécommande (2)
- R6 (UM3)



- Mode d'emploi
- Garantie Pan Européenne

- Attache-câbles (2)

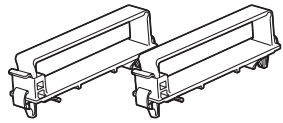

- Cordon d'alimentation

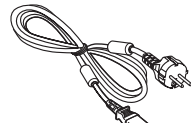

- Bague en ferrite (4)
- J0KF00000018 (Petite taille) × 1
- J0KG00000014 (Grande taille) × 3

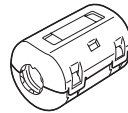

Mise en place des piles de la télécommande

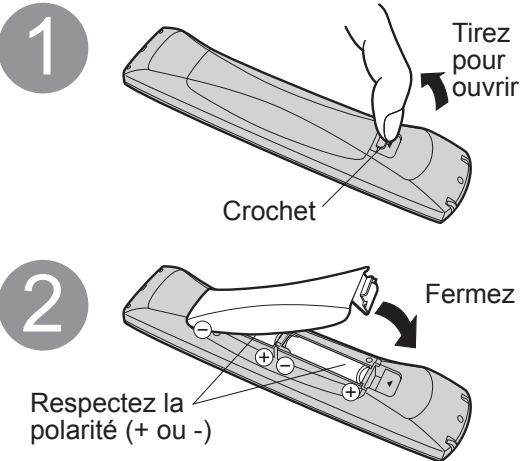

Attention

- Une mise en place incorrecte peut entraîner une fuite du liquide des piles et leur corrosion, ce qui endommagerait la télécommande.
- N'utilisez pas ensemble une pile neuve et une pile usagée.
- N'utilisez pas ensemble des piles de type différent (comme des piles alcalines et au manganèse).
- N'utilisez pas de piles rechargeables (Ni-Cd).
- Ne brûlez pas ou ne brisez pas les piles.

Fixation des attache-câbles

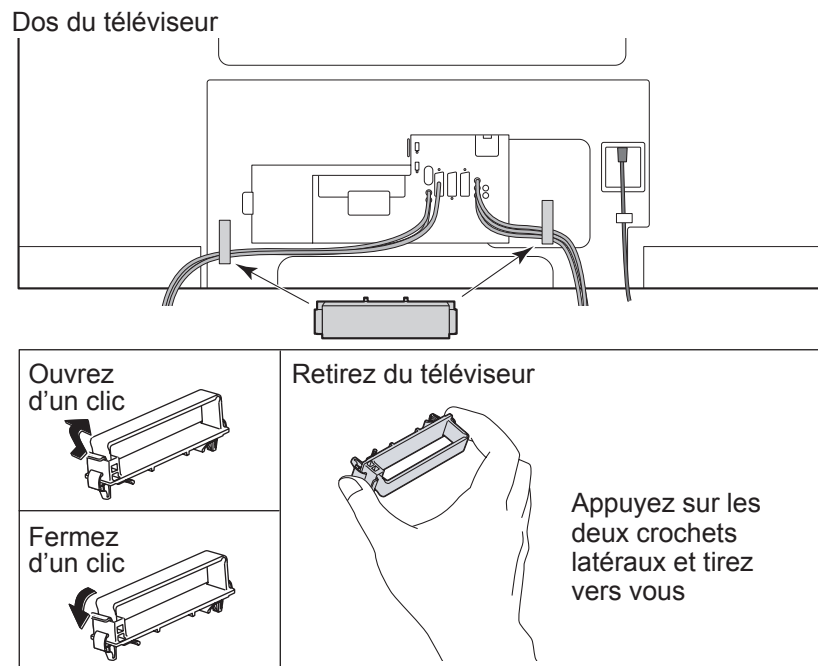

- N'attachez pas ensemble le câble RF et le cordon d'alimentation (sous peine d'entraîner une distorsion de l'image).
- Attachez les câbles avec les attache-câbles au besoin.
- Lorsque vous utilisez l'accessoire en option, suivez son mode d'emploi pour attacher les câbles.

Accessoires en option

Enceintes

- TY-SP65PV600



Piédestal

- TY-ST65PV500

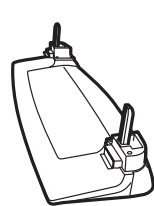

Applique de suspension au mur (verticale)

- TY-WK65PV7

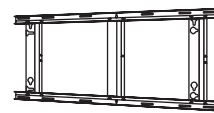

Attention

- Afin de préserver les performances de l'appareil et la sécurité, demandez impérativement au revendeur ou à l'installateur agréé de fixer solidement l'applique de suspension au mur.
- Lisez attentivement les instructions accompagnant les enceintes ou le piédestal et prenez impérativement les mesures visant à empêcher le téléviseur de basculer.
- Manipulez le téléviseur avec précaution pendant l'installation car un impact ou d'autres forces peuvent l'endommager.

Identifier les commandes

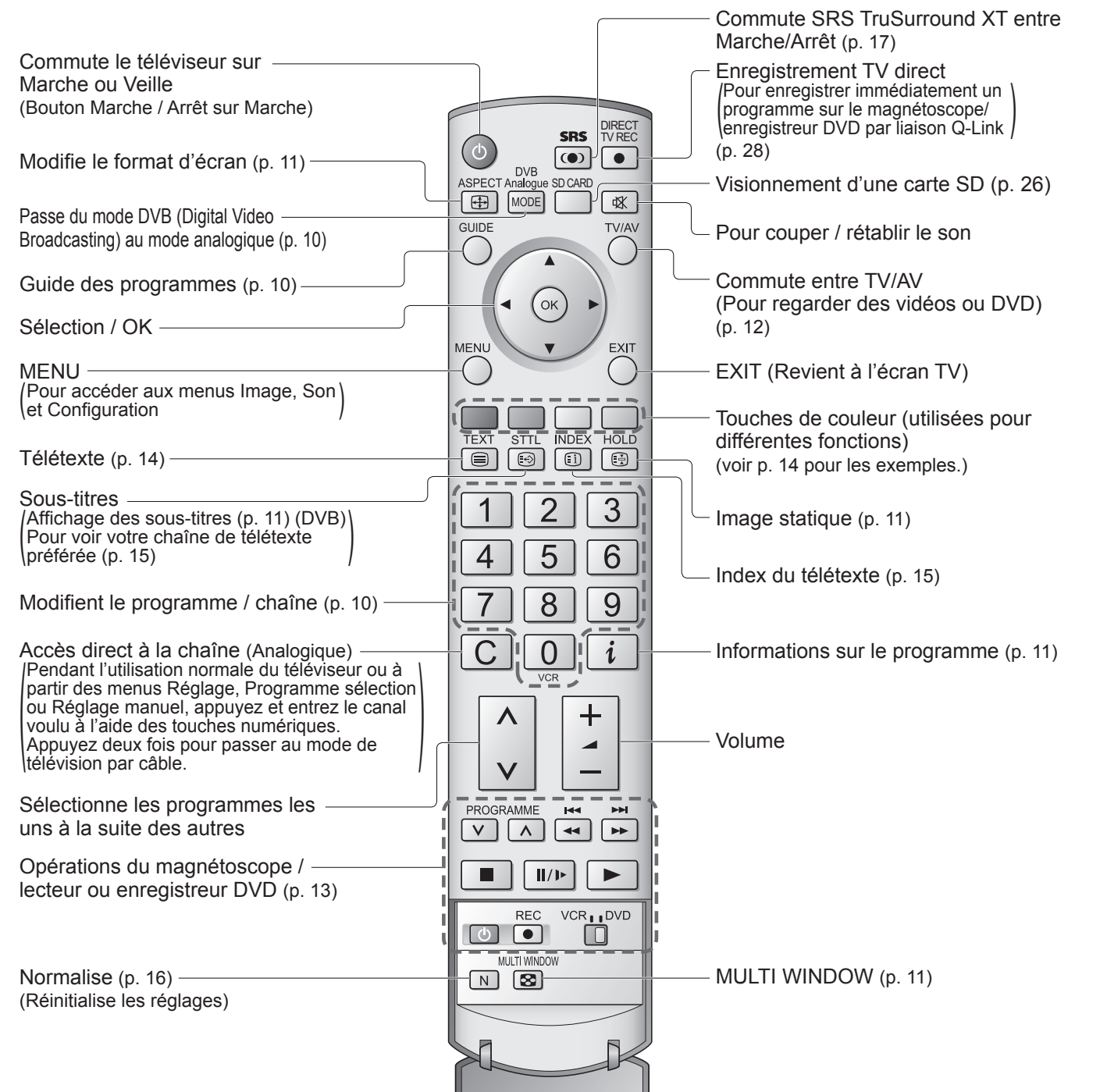
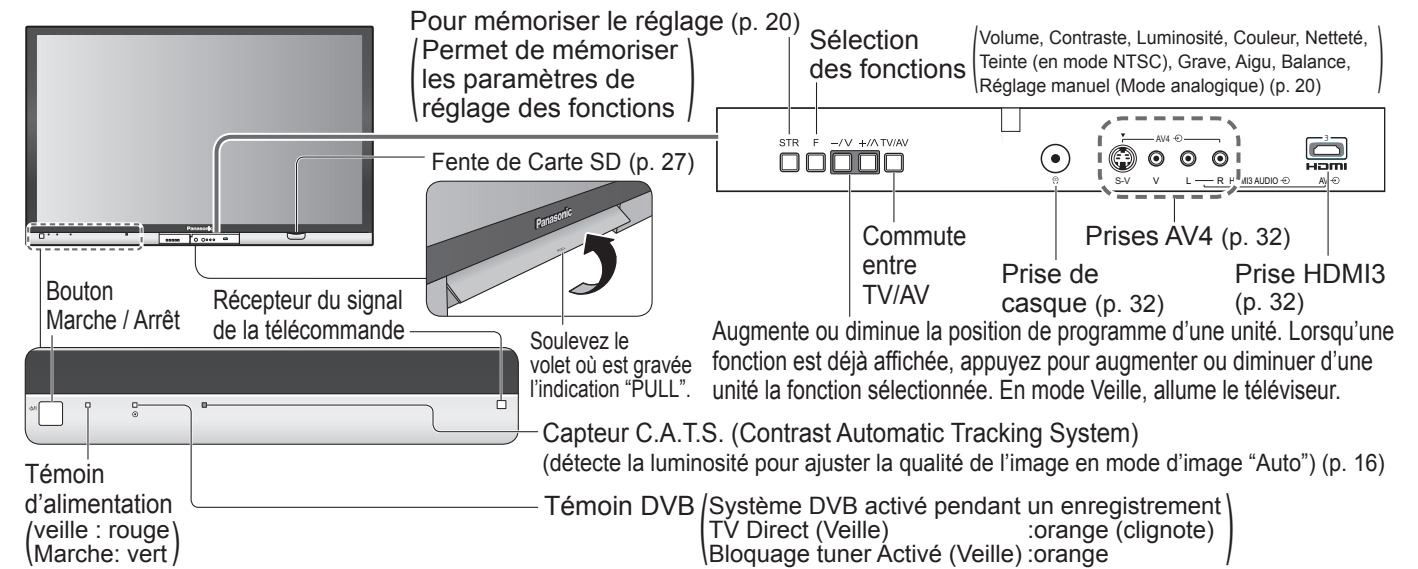

Raccordement

Les appareils externes et câbles présentés dans ce mode d'emploi ne sont pas fournis avec ce téléviseur. Assurez-vous que l'appareil est débranché de l'alimentation secteur avant de connecter ou déconnecter tout fil.

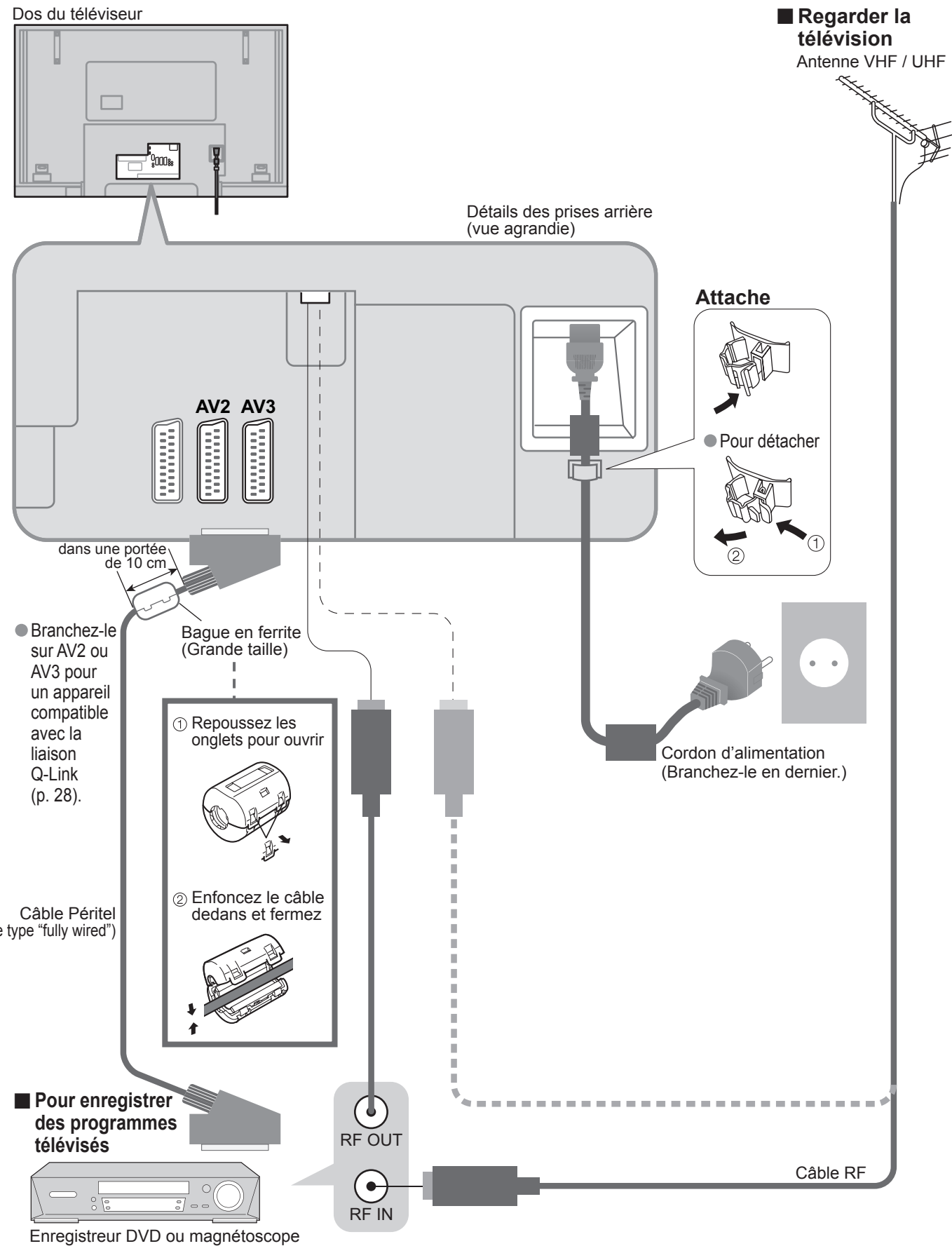

Configuration automatique

Recherchez et mémorisez automatiquement les chaînes télévisées. Ces étapes ne sont pas nécessaires si votre revendeur a procédé à la configuration.

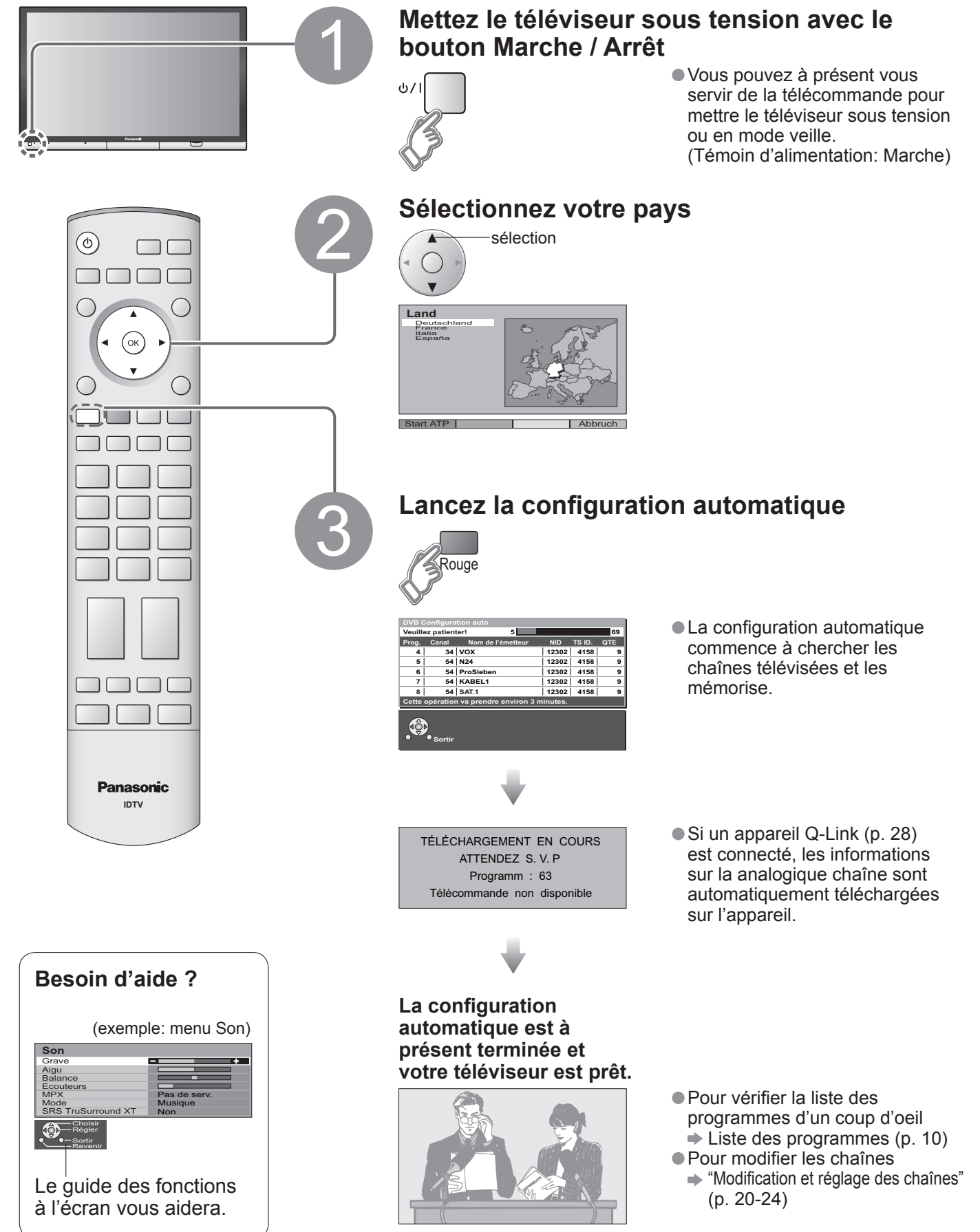

Regarder la télévision

1 Mettez le téléviseur sous tension (pendant environ 1 seconde)
 ● Le bouton Marche / Arrêt sur le téléviseur doit être sur Marche.

2 Sélectionnez DVB (Digital Video Broadcasting) ou Analogique

3 Sélectionnez le numéro d'un programme

Remarque
 ● Pour regarder la télévision payante (p. 18)

DVB **Analogique**

● Bannière d'informations

Programme: 1 Das Erste, Lotti auf der Flucht, 20:00 - 20:55
 Chaîne: S'affiche si le programme est une station radio ou un canal de données.
 Heure actuelle: 20:30
 Fonctions disponibles: ger, Tous les prog., Multi-audio, Profile
 Pour changer de piste audio si le programme en comporte plusieurs: Jaune
 Pour changer de catégorie: Bleu
 S'affiche pour une émission brouillée
 Un message s'affiche si le signal est mauvais ou qu'un numéro de programme est incorrect.
 Les informations du Sous-titres s'afficheront si le programme comprend le Sous-titres
 Les informations du télétexte s'afficheront si le programme comprend le télétexte

Remarque
 ● Pour sélectionner un numéro de programme à deux chiffres, par exemple 39
 → 3 → 9 (rapidement)

haut ou bas

1 2 3
4 5 6
7 8 9
0

Procédez à la sélection à partir du tableau des programmes (analogique)

GUIDE → sélectionnez la page → sélectionnez le programme → regardez

Prog.	Nom	Ch.	Prog.	Nom	Ch.
VCR:					
1	ABC	CH21	13		
2	ZDF	CH44	14		
3	RTL	CH51	15		
4		CH41	16		
5		CH47	17		
6		CH23	18		
7		CH26	19		
8		CH58	20		
9			21		
10			22		
11			23		
12			24		

Sélectionnez dans la liste de programmes (DVB)

GUIDE → sélectionnez la page → sélectionnez le programme → regardez

■ Autres fonctions pratiques (A opérer après 3)

Maintien **Geler / dégeler une image**
 HOLD

Affichage de sous-titres **Afficher / masquer les sous-titres (DVB uniquement)**
 STTL ● Pour changer de langue, reportez-vous à "Langue par défaut" (p. 18) ou "Sous-titres" (p. 22).

Affichage de la bannière d'informations **Afficher les informations sur le programme**
 ● DVB ● Détails ● Pour régler la temporisation de l'affichage (p. 18)
 ● Pour masquer ● Pour régler la temporisation de l'affichage (p. 18)
 ● Analogique N'affiche que la chaîne une fois les informations sur le mode analogique présentées. (Pour revenir →)

Modifier le format d'écran (p. 35)
 ASPECT ● Chaque pression modifie le mode.
 (Format Auto / 16:9 / 14:9 / Élargi / 4:3 / 4:3 complet)
 (Signal HD uniquement) / Zoom1 / Zoom2 / Zoom3
 Avec la barre affichée
 Rouge Vert

Visionnement dans plusieurs fenêtres (p. 37)
 MULTI WINDOW
 Barre de couleur
 Ecran principal Ecran secondaire
 ● Pour modifier la disposition, etc., commencez par afficher la barre de couleur → MULTI WINDOW
 ● Pour modifier la disposition → Rouge Vert
 ● Pour permuter → Bleu
 ● Pour modifier la source de l'écran secondaire → Jaune
 ● Pour revenir en mode de visionnement normal sur un seul écran → MULTI WINDOW
 ● Les opérations de la télécommande s'appliquent à l'écran principal.

Regarder des vidéos et des DVD

Il est possible de relier divers appareils externes à ce téléviseur. Une fois l'appareil connecté, procédez comme suit pour afficher les images venant de cet appareil.
Pour raccorder l'appareil (p. 32)

1 Avec l'appareil sous tension
Sélectionnez l'entrée externe

2 Sélectionnez le connecteur branché à l'appareil

Affiche le connecteur sélectionné

● exemple : AV1 → Rouge
PC → Bleu → Jaune (deux fois)

- Pour sélectionner une entrée lorsque ces flèches ont disparu de l'écran → Appuyer sur n'importe quelle touche de couleur
- Vous pouvez aussi sélectionner la source AV en utilisant la touche TV/AV sur le panneau avant de votre TV. Appuyez sur le bouton plusieurs fois jusqu'à ce que vous arriviez à la source AV que vous désirez afficher.

■ Pour revenir sur TV
TV/AV

Remarque

- Sélection automatique d'entrée – mode d'entrée passe automatiquement du mode TV à AV lorsque l'appareil raccordé via la prise PériTel ou HDMI est opéré. Lorsque l'appareil est éteint, le téléviseur passe en mode TV.
- Si l'appareil externe est doté d'une fonction de réglage du format d'écran, réglez-le sur "16:9".
- Pour de plus amples détails, reportez-vous au mode d'emploi de l'appareil ou contactez votre revendeur.

L'appareil Panasonic branché sur le téléviseur peut être opéré directement avec la télécommande.

	Bouton VCR / DVD* Sélectionnez VCR pour commander un magnéto-scope ou un lecteur/enregistreur DVD Panasonic. Sélectionnez DVD pour commander un lecteur/enregistreur DVD ou un lecteur de salon Home Cinéma Panasonic.
	Veille Passer au mode de veille / allumer
	Lecture Lancer la lecture du magnéto-scope / lecteur ou enregistreur DVD
	Arrêt Arrêter les opérations
	Rembobinage / Saut / Recherche Magnéto-scope : Rembobinage, visualisation (pendant la lecture) Lecteur ou enregistreur DVD : Saut à la plage ou titre précédent Maintenez appuyé pour recherche arrière
	Avance rapide / Saut / Recherche Magnéto-scope : Avance rapide, repérage (pendant la lecture) Lecteur ou enregistreur DVD : Saut à la plage ou titre suivant Maintenez appuyé pour recherche avant
	Pause Pauser / Reprendre Lecteur ou enregistreur DVD : Maintenez appuyé pour une lecture au ralenti
	Défilement des programmes vers le haut ou le bas Sélectionner le programme
	Enregistrement Lancer l'enregistrement

*La télécommande pourra être utilisée pour différents appareils Panasonic avec les réglages suivants.

- ① Commutez sur VCR ou DVD en fonction du réglage souhaité →
- ② Maintenez enfoncé tout en procédant à ② → Tapez le code ci-dessous (à deux chiffres) → Appuyez sur

VCR	
Appareil	Code
Magnéto-scope	10 (réglage par défaut)
Lecteur ou enregistreur DVD	11

DVD	
Appareil	Code
Lecteur ou enregistreur DVD	70 (réglage par défaut)
Lecteur de salon Home Cinéma	71

Remarque

- Une fois le réglage terminé, procédez à la confirmation.
- Le code VCR / DVD correspondant est ramené au réglage par défaut lors du remplacement de la pile. Réactivez-le.
- La commande peut ne pas être possible selon le modèle.

Afficher le télétexte

Vous pouvez profiter du télétexte, y compris les informations, prévisions météo et sous-titres, si ce service est fourni par la station émettrice.

En quoi consiste le mode TOP / FLOF ?

En mode TOP / FLOF, quatre sujets de couleurs différentes apparaissent en bas de l'image. Pour obtenir plus d'information sur l'un de ces sujets, appuyez sur le bouton coloré correspondant. Cette fonction permet d'obtenir rapidement des informations sur les sujets indiqués.

En quoi consiste le mode Liste ?

En mode Liste, quatre numéros de page de couleurs différentes apparaissent en bas de l'écran. Chacun de ces numéros peut être changé et enregistré dans la mémoire du téléviseur. ("Mémoriser les pages fréquemment consultées", p. 15)

■ Pour changer de mode → "Télétexte" dans le menu Configuration (p. 16)

1 Passez sur Télétexte

- Affiche l'index (le contenu varie selon les stations émettrices)

Numéro de sous-page: << 01 02 03 04 05 06 07 >>
 Numéro de page actuelle: **P100** 17:51 28 Feb Heure / date
 Barre de couleur

2 Sélectionnez la page

1 2 3
4 5 6
7 8 9
0

haut ou bas

Rouge Vert Jaune Bleu
(Correspond à la barre de couleur)

■ Pour ajuster le contraste → MENU (Appuyez deux fois) → Avec la barre bleue affichée

■ Pour revenir sur TV → TEXT

Utilisation pratique du télétexte

Affichage des données masquées

Pour révéler des mots cachés, comme les réponses à un quiz



Plein / Haut / Bas

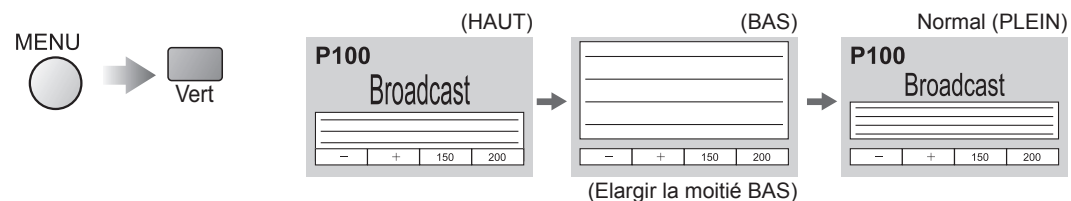

Maintien de la page

Si vous souhaitez maintenir la page actuelle sans la mettre à jour.

Arrêtez ou reprenez la mise à jour automatique



Index

Revenez à la page d'index principal



Rappel d'une page préférée



- Rappeler la page mémorisée sur "bleu". (Mode analogique uniquement)
- Le réglage d'usine est "P103".

Visionnement dans plusieurs fenêtres

Regardez la télévision et le télétexte dans deux fenêtres simultanément

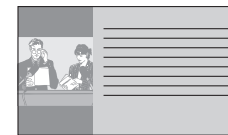

- Les opérations ne peuvent être effectuées que sur l'écran Télétexte.

Mémoriser les pages fréquemment consultées

Mémorisez les pages fréquemment consultées (uniquement sur les 25 premières chaînes analogiques du guide des programmes) dans la barre de couleur (Mode Liste uniquement)

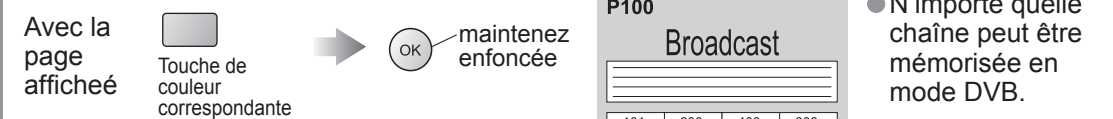

■ Pour modifier les pages mémorisées

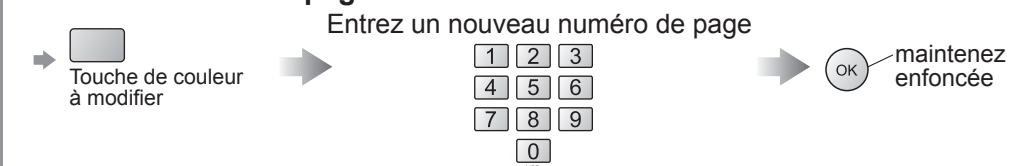

Consulter une sous-page

Consultez une sous-page (Uniquement lorsque le télétexte s'affiche sur plus d'une page)

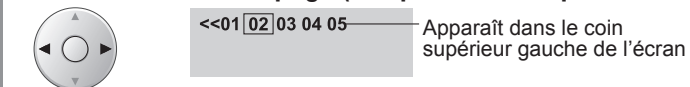

■ Pour consulter une sous-page spécifique

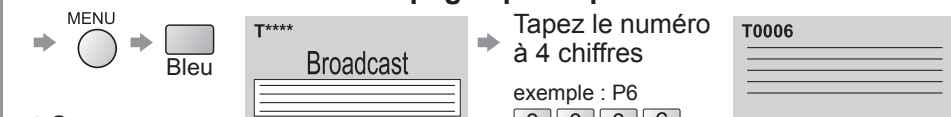

- Sous-pages : Le nombre de sous-pages dépend des stations émettrices (jusqu'à 79 pages). La recherche peut prendre un certain temps, pendant lequel vous pouvez regarder la télévision.

Regarder la télévision en attendant la mise à jour

Regardez une image TV tout en cherchant une page de télétexte

Le télétexte se met automatiquement à jour lorsque de nouvelles informations sont disponibles.



- La nouvelle page dispose d'une fonction qui indique l'arrivée des dernières informations ("News Flash", flash d'informations).

Comment utiliser les fonctions du menu

Divers menus vous permettent de procéder à des réglages pour l'image, le son et d'autres fonctions de sorte que vous pouvez regarder la télévision comme vous l'entendez.

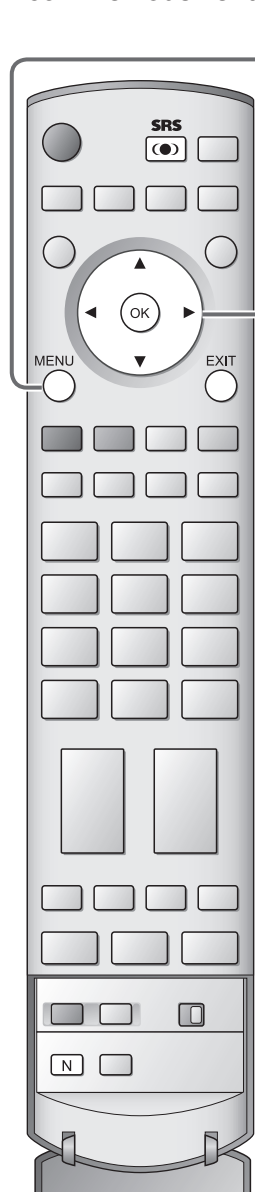

1 Affichez le menu
 ● Affiche les fonctions qui peuvent être réglées (dépendent du signal d'entrée)

2 Sélectionnez le menu

Menu principal
 Image
 Son
 Configuration

(exemple: Image)

3 Sélectionnez la rubrique

Image
 Mode Image
 Contraste
 Luminosité
 Couleur
 Netteté
 Teinte
 Temp. couleur
 Gestion de la couleur
 P-NR
 MPEG NR
 Mosquito NR
 3D-COMB

(exemple: Image)

4 Ajustez ou sélectionnez

Image
 Mode Image
 Contraste
 Luminosité
 Couleur
 Netteté
 Teinte
 Temp. couleur
 Gestion de la couleur
 P-NR
 MPEG NR
 Mosquito NR
 3D-COMB

(exemple: Image)

Choisissez parmi les options

Temp. couleur Normal

Modifié

Ajustez au moyen de la barre coulissante

Netteté

Déplacé

Avancez à l'écran suivant

Réglage Accéder

Affiche l'écran suivant

Remarque
 ● Pour réinitialiser tous les réglages, utilisez "Condition de transport" (p. 34).

Pour réinitialiser le réglage
 → N

Menu	Rubrique	Ajustements / Configurations (options)	
Image	Mode Image	Mode d'image de base (Dynamique / Normal / Cinéma / Auto) ● Défini pour chaque signal d'entrée	
	Ajuster par chaque mode image	Contraste, Luminosité, Couleur, Netteté	Ajuste la couleur, luminosité, etc. pour chaque mode d'image selon votre préférence
		Teinte	Ajuste la teinte de l'image ● Pour la réception du signal NTSC uniquement
		Temp. couleur	Choisit l'équilibre des couleurs de l'image entière (Froid / Normal / chaud)
		Gestion de la couleur	Transforme automatiquement les couleurs en couleurs éclatantes (Non / Oui)
		P-NR	Réduit automatiquement les bruits de l'image (Non / Normal / Dynamique / Auto) ● Non valide sur le signal HDMI, PC, carte SD et composante analogique
		MPEG NR	Réduit automatiquement le bruit lors de la visualisation de DTV, DVD, VCD et carte SD (Non / Min / Mid / Max)
Son	Mosquito NR	Réduit automatiquement le bruit de scintillation aux contours de l'image (Non / Min / Mid / Max) ● Non valide sur l'ordinateur	
	3D-COMB	Rend automatiquement les images statiques et à défilement lent plus éclatantes (Non / Oui) ● Pour la réception du signal PAL ou NTSC uniquement ● Non valide sur les entrées RVB, SECAM, S-Vidéo, composants, PC, HDMI et carte SD ● Non-disponible à la mode DVB.	
	Grave	Ajuste le niveau de sortie des graves profondes	
	Aigu	Ajuste le niveau de sortie des sons élevés perçants	
	Balance	Ajuste le niveau du volume des haut-parleurs droit et gauche	
	Ecouteurs	Ajuste le volume des écouteurs	
	MPX	Sélectionne stéréo / mono (Mono / Stéréo) ● En principe : Stéréo ● Si le signal stéréo ne peut pas être reçu : Mono ● M1 / M2 : Disponible pendant la transmission du signal mono ● Non-disponible à la mode DVB.	
	Mode	Améliore la qualité sonore pour la musique et les pièces de théâtre (Musique / Parole)	
	SRS TruSurround XT	SRS TruSurround XT® créé des effets sonores surround de grande qualité à partir d'une source n'utilisant que deux enceintes et pouvant émettre des signaux surround codés (Non / Oui) ● Il est aussi possible de commuter entre Marche/Arrêt avec la touche SRS de la télécommande.	
	Entrée HDMI1 / 3	Choisit d'après le signal lorsque HDMI1 ou HDMI3 est raccordé (Auto / Numérique / Analogue) (p. 36) ● La prise HDMI2 est destinée au signal numérique uniquement	
Configuration	Q-Link	Choisit le connecteur sur lequel est raccordé un appareil compatible Q-Link (Non / AV2 / AV3) (p. 32)	
	Sort. AV2 / AV3	Choisit le signal à transmettre du téléviseur au Q-Link (Analogue / DVB / AV1 / AV2 / AV3 / AV4 / Monitor) ● Moniteur : Image affichée à l'écran ● Les signaux composantes, PC et HDMI ne peuvent pas être émis	
	Contrôle par HDMI	Commande avec la fonction HDMI (Non / Oui) (p. 29)	
	Télétexte	Mode d'affichage du télétexte (TOP (FLOF) / Liste) (p. 14)	
	Minuterie veille	Etablit l'heure à laquelle le téléviseur se met automatiquement hors tension. (Non / 15 / 30 / 45 / 60 / 75 / 90) (minutes)	
	Langue de texte	Sélectionne la langue du télétexte (Analogique) (Ouest / Est1 / Est2) ● Ouest : anglais, français, allemand, grec, italien, espagnol, suédois, turc ● Est1 : tchèque, anglais, estonien, letton, roumain, russe, ukrainien ● Est2 : tchèque, hongrois, letton, polonais, roumain	
	Panneau latéral	Augmente la luminosité du panneau latéral (Non / Bas / Milieu / Haut) ● Il est conseillé de régler sur Haut pour empêcher l'apparition d'une image rémanente sur le panneau	
	Économie d'énergie	Réduit la luminosité de l'image pour économiser l'énergie (Non / Oui)	
	DEL de carte SD	La DEL s'allume en bleu lors de l'insertion de la carte SD (Non / Oui) (p. 27)	
	Réglage	Programme sélection	Modifie les chaînes (p. 20)
		Recherche auto	Règle automatiquement les chaînes (p. 20)
		Réglage manuel	Règle manuellement les chaînes (p. 20)
		Réglage fin	Réglage fin des chaînes (lorsqu'il pleut, etc.)
Système couleur		Sélectionne le système couleur facultatif d'après les signaux vidéo (Auto / PAL / SECAM / M.NTSC)	
Correction volume		Ajuste le volume de chaque station	
Configuration	Décodeur (AV2 / AV3)	Réglez sur "Oui" lorsque le décodeur est raccordé à la prise AV2 ou AV3 via un appareil Q-Link (Non / Oui)	
	Configuration DVB	Modifie ou configure les chaînes DVB (p. 18)	
	Langage système	Modifie la langue pour l'affichage à l'écran	
	Condition de transport	Réinitialise tous les réglages, en cas de déménagement, par exemple. (p. 34)	
	Système couleur	Sélectionne un système couleur facultatif basé sur les signaux vidéo en mode AV (Auto / PAL / SECAM / M.NTSC / NTSC)	
	Correction volume	Ajuste le volume pour le mode AV, PC, HDMI et Composant	

● Un menu différent s'affichera lorsqu'un ordinateur ou une carte SD est utilisée. (p. 25 et p. 27)
 ● En mode AV, les menus Son et Configuration offrent un choix plus restreint d'options.

Comment utiliser les fonctions du menu (image, qualité sonore, etc.)

Avancé

Réglages DVB avancés

(Mode DVB uniquement)

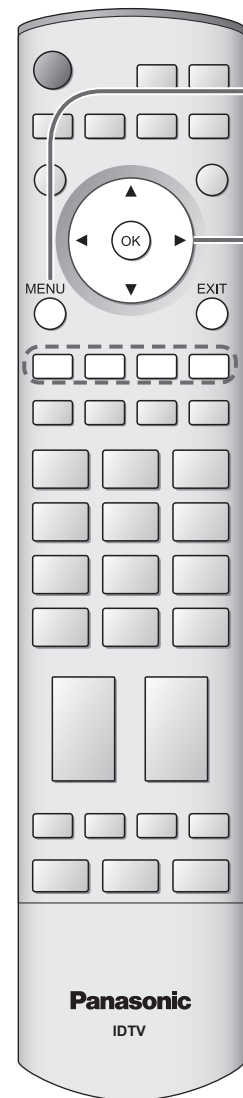

1

Affichez le menu



2

Sélectionnez "Configuration"

Menu principal

Image
Son
Configuration

② suivant
① sélection

3

Sélectionnez "Configuration DVB"

Configuration

Q-Link	AV2
Sort AV2	TV
Contrôle par HDMI	Oui
Télétexte	TOP
Minuterie veille	Non
Panneau latéral	Non
Économie d'énergie	Non
DEL de carte SD	Oui
Configuration DVB	Accéder
Langage système	
Condition de transport	

② suivant
① sélection

4

Sélectionnez "Configuration système" ou "Mise à jour système"

Configuration DVB

Editer profils	
Verrouillage parental	
Menu tuning	
Bloquage tuner	Désactivé
Multi-audio	ger
Sous-titres	ger
Télétexte	ger
Configuration système	Accéder
Mise à jour système	Accéder

② suivant
① sélection

5

Sélectionnez une fonction et réglez-la

■ Pour quitter le menu



6

Mémorisez



- Si vous quittez le menu après 5, le réglage ne sera pas mémorisé une fois le téléviseur mis hors tension.

Télévision payante

Common Interface Module

Langue des sous-titres

Langue par défaut

Réglage automatique des données de l'heure

Fuseau horaire

Durée d'affichage de la bannière d'informations

Durée d'affichage écran

Mise à jour du logiciel de l'appareil

Mise à jour système

Insérez le module CI (en option)

Pour la TV payante, ce téléviseur fonctionne uniquement avec des modules compatibles avec la norme CI.

Attention

- Mettez le téléviseur hors tension en appuyant sur le bouton Marche / Arrêt sur le téléviseur à chaque fois que vous insérez ou retirez le module CI.
- Si vous disposez d'une carte accompagnée d'un lecteur de cartes, insérez d'abord le lecteur de cartes, puis insérez la carte dans le lecteur de cartes.

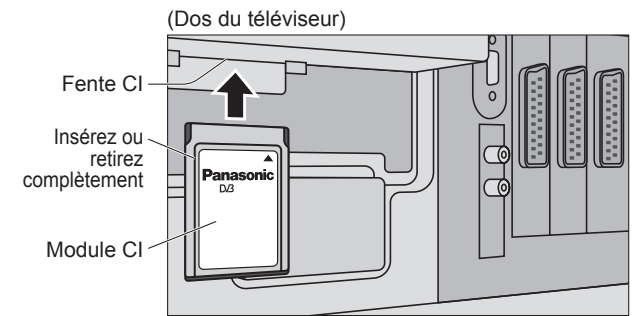

① **Sélectionnez "Common Interface Module"**

DVB Configuration système

Common Interface Module	Accéder
Langue par défaut	
Fuseau horaire	Autom.
Durée d'affichage écran	3 secondes

② suivant

- Consultez le mode d'emploi de votre module CI ou vérifiez auprès de la station émettrice pour de plus amples détails.
- En principe, les services de télévision payante s'afficheront sans suivre les étapes 1 et 2 (présentées uniquement à titre indicatif).
- Le guide des fonctions à l'écran peut ne pas correspondre aux touches de la télécommande.

② **Suivez les instructions à l'écran**

exemple : sélectionnez, avancez → OK ◀▶▶▶▶▶ ▶

Caractères en couleur → [Rouge] [Vert] [Jaune] [Bleu]

① **Sélectionnez "Langue par défaut"**

DVB Configuration système

Common Interface Module	
Langue par défaut	Accéder
Fuseau horaire	Autom.
Durée d'affichage écran	3 secondes

② suivant
① sélection

- Il s'agit du réglage initial des langues pour le son, les sous-titres (p. 11) et le télétexte.

② **Réglez la langue (son, sous-titres, télétexte)**

Sélectionnez "Fuseau horaire" et réglez l'heure

DVB Configuration système

Common Interface Module	
Langue par défaut	
Fuseau horaire	Autom.
Durée d'affichage écran	3 secondes

② réglage
① sélection

- Autom. : Les données de l'heure seront automatiquement ajustées d'après votre région.
- Autres : Les données de l'heure seront corrigées en fonction de l'heure GMT.

Sélectionnez "Durée d'affichage écran" et réglez la durée

DVB Configuration système

Common Interface Module	
Langue par défaut	
Fuseau horaire	
Durée d'affichage écran	3 secondes

② réglage
① sélection

- 0 (rien d'affiché) à 10 sec. par palier d'une seconde.
- Bannière d'informations (p. 11)

Mettez le logiciel à jour à intervalles réguliers pour garantir que les performances et les fonctions de l'appareil seront mises à jour. Pour les détails (p. 34)

Sélectionnez "Recherche auto. Mâj en veille" et ensuite "Activé" ou "Désactivé"

DVB Mise à jour système

Recherche auto. Mâj en veille	Activé
Rechercher Mâj maintenant	
Licence logicielle	

② réglage
① sélection

- Activé: Lance automatiquement une recherche en mode veille à 3:00 AM et 5:00 AM, et télécharge une mise à jour, si disponible.

■ **Pour une mise à jour immédiate**

- ➔ Sélectionnez "Rechercher Mâj maintenant" ➔ Recherche une mise à jour (pendant plusieurs minutes) et affiche le message correspondant, si disponible ➔ OK ➔ Télécharge (pendant environ 20 min.)
- Le message peut s'avérer être une notification à l'avance. Dans ce cas, les informations du calendrier (la date à laquelle la nouvelle version peut être utilisée) s'affichent.

■ **Consulter les informations sur la licence du logiciel**

- ➔ Sélectionnez "Licence logicielle" ➔ Affichage

● Réglages DVB avancés (DVB) (Télévision payante, heure, etc.)

Avancé

Modification et réglage des chaînes

(Mode analogique)

Les réglages de la chaîne actuelle peuvent être modifiés en fonction de vos besoins et des conditions de réception.

- Affichez le menu**
MENU
- Sélectionnez "Configuration"**
Menu principal
Image
Son
Configuration
- Sélectionnez "Réglage"**
Configuration
Q-Link AV2
Sort AV2 TV
Contrôle par HDMI Oui
Télétexte TOP
Minuterie veille Non
Langue de texte Ouest
Panneau latéral Non
Économie d'énergie Non
DEEL de carte SD Oui
Réglage Accéder
Langage système
Condition de transport
- Sélectionnez la fonction**
Réglage
Programme sélection Accéder
Recherche auto
Réglage manuel
Réglage fin
Système couleur Auto
Correction volume
Décodeur (AV2) Non
- Procédez au réglage**

Pour quitter le menu



Pour le réglage manuel, en utilisant les touches sur le téléviseur
("Réglage manuel" à la p. 7)

- F** (Appuyez de façon répétée jusqu'à ce que "Réglage manuel" s'affiche)
- V** ou **+A** (Entrez dans "Réglage manuel")
- TV/AV** (Programme, Chaîne (sélection), Système sonore)
- V** ou **+A** (Changer de programme ou commencer à chercher des chaînes)
- STR** (Mémoriser)
Numéro du programme (clignote)
- 3-5** (Répéter)
Numéro de la chaîne (clignote)
Système sonore (clignote)

Pour revenir sur TV
F

Modifier les chaînes

Programme sélection

- Supprimer
- Ajouter
- Déplacer
- Modifier le numéro de la chaîne
- Modifier le nom
- Verrouiller
- Modifier le système sonore
- Télécharger vers l'appareil

Réglez automatiquement

Recherche auto

Réglez manuellement

Réglage manuel

1 Sélectionnez le numéro du programme à modifier

Prog.	Ch.	Nom	Bloquer	Sys
1	CH44	ABC	Non	SC1
2	CH51	XYZ	Non	SC1
3	CH41	FTP	Non	SC1
4	CH47	123	Non	SC1
5	CH37	456	Non	SC1

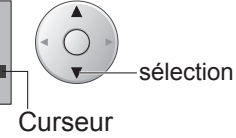

Nom
3 FTP

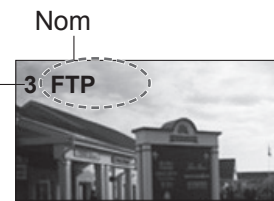

2 Modifiez

- Pour supprimer → **Rouge** → Après confirmation, appuyez sur **Rouge**
- Pour ajouter → **Vert** → Après confirmation, appuyez sur **Vert**
- Pour déplacer → **Jaune** → Sélectionnez la destination → **Jaune**

■ Pour modifier le numéro de la chaîne

Prog.	Ch.	Nom	Bloquer	Sys
1	CH44	ABC	Non	SC1
2	CH51	XYZ	Non	SC1
3	CH41	FTP	Non	SC1
4	CH47	123	Non	SC1
5	CH37	456	Non	SC1

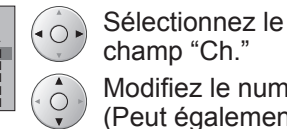

Sélectionnez le champ "Ch."

Modifiez le numéro (Peut également être modifié avec "C" et les touches numériques)

■ Pour modifier le nom de la station émettrice affiché lors de la sélection des chaînes

Prog.	Ch.	Nom	Bloquer	Sys
1	CH44	ABC	Non	SC1
2	CH51	XYZ	Non	SC1
3	CH41	FTP	Non	SC1
4	CH47	123	Non	SC1
5	CH37	456	Non	SC1

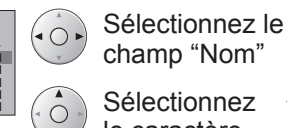

Sélectionnez le champ "Nom"

Sélectionnez le caractère

Jusqu'au caractère suivante

Caractères disponibles

3 Mémorisez



Réglez automatiquement les chaînes reçues dans la région

1 Lancez la configuration automatique

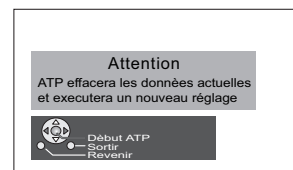

réglage

2 Les réglages sont effectués automatiquement

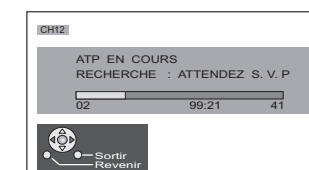

- Les réglages sont téléchargés sur un appareil compatible Q-Link raccordé au téléviseur.
- Tous les réglages précédents sont effacés.
- Une fois la série d'étapes terminée, l'émission du numéro de programme "1" apparaît.
- Si le réglage n'est pas complètement terminé → "Réglage manuel"

Pour modifier librement les réglages après la configuration automatique

1 Sélectionnez le numéro du programme et cherchez dans la chaîne

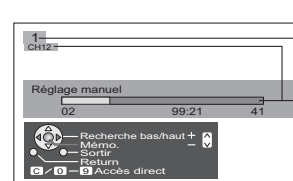

Numéro du programme
Chaîne

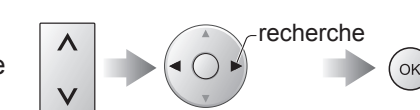

2 Mémorisez

3 Répétez 1 et 2

Remarque

- Si un magnétoscope est branché avec le câble RF uniquement, sélectionnez le numéro de programme "0".
- Le numéro du programme clignote

Modification et réglage des chaînes

(Mode DVB)

Vous pouvez répertorier vos chaînes préférées et empêcher les enfants de regarder certaines chaînes.

- Affichez le menu**
MENU
- Sélectionnez "Configuration"**
Menu principal
Image
Son
Configuration
- Sélectionnez "Configuration DVB"**
Configuration
Q-Link AV2
Sort AV2 TV
Contrôle par HDMI Oui
Télétexte TOP
Minuterie veille Non
Panneau latéral Non
Economie d'énergie Non
DEL de carte SD Oui
Configuration DVB Accéder
Langage système
Condition de transport
- Sélectionnez la fonction**
Configuration DVB
Editer profils Accéder
Verrouillage parental Accéder
Menu tuning
Bloquage tuner Désactivé
Multi-audio ger
Sous-titres ger
Télétexte ger
Configuration système
Mise à jour système
- Procédez au réglage**

■ Pour quitter le menu
EXIT

Rubrique	Ajustements / Configurations
Bloquage tuner	Vous évitez de changer par inadvertance de programme lorsque vous enregistrez un programme DVB. Si le téléviseur est en mode de veille pendant que Bloquage Tuner est Activé, le syntoniseur DVB restera opérationnel afin de garantir que l'enregistrement aura bien lieu. <ul style="list-style-type: none"> ● Utilisez cette fonction pour enregistrer sans regarder le programme DVB. ● N'éteignez pas le téléviseur pendant l'enregistrement. ● Même si le téléviseur est allumé ou éteint, ce réglage sera mémorisé. ● Lors de l'enregistrement d'un programme DVB, il est possible de regarder les programmes analogiques.
Multi-audio	Sélectionnez parmi plusieurs pistes audio (varie selon la station émettrice). <ul style="list-style-type: none"> ● Ce réglage est disponible uniquement pour la station émettrice en cours de visionnement.
Sous-titres	Sélectionnez la langue pour les sous-titres (varie selon la station émettrice). <ul style="list-style-type: none"> ● Ce réglage est disponible uniquement pour la station émettrice en cours de visionnement.
Télétexte	Sélectionnez la langue pour le mode télétexte (varie selon la station émettrice). <ul style="list-style-type: none"> ● Ce réglage est disponible uniquement pour la station émettrice en cours de visionnement.

Liste des chaînes préférées

Editer profils

Empêcher les enfants de regarder certaines chaînes

Verrouillage parental

Créez votre liste de chaînes préférées (Profil) à partir de diverses stations émettrices (jusqu'à 4 : Profil 1 à 4). La liste s'affiche dans la bannière d'informations (p. 10) et vous pouvez facilement y accéder.

1 Sélectionnez une station émettrice et ajoutez-la à la liste

Une station est ajoutée

● Pour ajouter toutes les stations à la liste → Bleu

● Pour afficher un profil différent → Vert

2 Mémorisez

OK

● Déplacez le curseur sur le champ du profil à modifier et:
 ● Donnez un nom au profil → Rouge
 ● Déplacez la station → Vert → Sélectionnez la position → Confirmez → Vert → OK
 ● Supprimez la station → Jaune
 ● Supprimez toutes les stations → Bleu

Vous pouvez verrouiller certaines stations émettrices afin d'empêcher vos enfants de les regarder. (Lorsqu'une chaîne est sélectionnée, un message apparaît vous demandant de saisir le numéro de votre PIN pour pouvoir la regarder.)

1 Tapez le numéro du PIN (4 chiffres)

Verrouillage parental-Saisie du PIN
Veuillez saisir un nouveau PIN

1 2 3
4 5 6
7 8 9
0

● Tapez le numéro du PIN deux fois lors du premier réglage.
 ● Notez votre PIN en cas d'oubli.

2 Sélectionnez "Verrouil. parental-Emetteurs"

Protección infantil
Modifier PIN
Verrouil. parental-Emetteurs Accéder

● suivant
● sélection

3 Sélectionnez la station à verrouiller

Verrouil. parental-Emetteurs

1 Das Erste
2 arte
3 PHOENIX
4 ARD-MHP-Data
5 ZDF
6 Info3sat
7 Doku/KiKa

● sélection
● réglage

● Pour annuler → Sélectionnez la station verrouillée et appuyez sur OK

● Pour verrouiller toutes les chaînes → Jaune

● Pour annuler tous les verrouillages de chaîne → Bleu

Apparaît lorsque la station est verrouillée

■ Pour modifier le PIN

Sélectionnez "Modifier PIN" à l'étape 2 et saisissez deux fois un nouveau PIN.

Remarque

● Le réglage "Condition de transport" (p. 34) efface le PIN et tous les autres réglages.

Modification et réglage des chaînes (Mode DVB)

Vous pouvez procéder à nouveau à la syntonisation de toutes les chaînes télévisées en cas de déménagement ou rechercher de nouveaux services qui peuvent avoir commencé à émettre.

- Affichez le menu**
Appuyez sur le bouton MENU.
- Sélectionnez "Configuration"**
Utilisez les boutons directionnels pour sélectionner "Configuration" dans le menu principal.
- Sélectionnez "Configuration DVB"**
Utilisez les boutons directionnels pour sélectionner "Configuration DVB" dans le menu principal.
- Sélectionnez "Menu tuning"**
Utilisez les boutons directionnels pour sélectionner "Menu tuning" dans le menu Configuration DVB.
- Sélectionnez la fonction et réglez-la**
Utilisez les boutons directionnels pour sélectionner la fonction souhaitée dans le menu tuning.

■ Pour quitter le menu
Appuyez sur le bouton EXIT.

● Aucune donnée n'est mémorisée si une étape de la configuration automatique est interrompue.

Rubrique	Ajustements / Configurations
Configuration auto	Règle automatiquement les chaînes DVB dans la région. ● Le réglage actuel est effacé. ● Si un PIN pour verrouillage enfants (p. 22) a été réglé, il doit être à nouveau saisi.
Recherche émetteurs	Ajoute une nouvelle station émettrice DVB. ● Lorsqu'une nouvelle station est trouvée, elle est ajoutée à la liste des chaînes DVB. ● La nouvelle station est ajoutée avec les réglages actuels sauvegardés tels quels.
Réglage manuel	Règle manuellement les chaînes DVB. En principe, utilisez "Configuration auto" ou "Recherche émetteurs" pour le réglage de la chaîne. Utilisez cette fonction si le réglage n'est pas complètement terminé. ① sélectionnez le canal ② ajustez la fréquence (réglez sur le niveau maximal de "Qualité du signal") ③ recherche
Signaler nouvelles émetteurs	Sélectionne l'affichage facultatif d'un message de notification lorsqu'une nouvelle station émettrice DVB est trouvée. (Activé / Désactivé)
Etat du Signal	Sélectionne une chaîne et vérifie l'état du signal DVB. Utilisez cette fonction pour rectifier le sens de l'antenne. Qualité du signal: ● Barre verte → Bon ● Barre jaune → Faible ● Barre rouge → Mauvais (Vérifiez l'antenne) ● Pour changer de chaîne pendant que le menu apparaît →

Affichage de l'écran d'un ordinateur sur le téléviseur

L'écran de l'ordinateur raccordé au téléviseur peut être affiché sur le téléviseur. Vous pouvez également écouter le son de l'ordinateur si le câble audio est branché. Pour raccorder l'ordinateur (p. 32)

- Sélectionnez l'entrée externe**
Appuyez sur le bouton TV/AV.
- Sélectionnez "PC"**
Appuyez sur le bouton correspondant à l'entrée PC.

■ Pour revenir sur TV → Appuyez sur le bouton TV/AV.

● Signaux correspondants (p. 37)
● Si "Freq H" ou "Freq V" est affiché en rouge, les signaux risquent de ne pas être pris en charge.

■ Réglage du menu PC (modifié à votre guise)
● Procéder aux réglages → "Comment utiliser les fonctions du menu" ① à ④ (p. 16)

Menu	Rubrique	Ajustements / Configurations (options)	
Image	Mode Image, Contraste, Luminosité, Netteté, Temp. couleur (p. 16)		
	Paramètres avancés	W/B High R	Balance des blancs de la zone rouge clair
		W/B High B	Balance des blancs de la zone bleu clair
		W/B Low R	Balance des blancs de la zone rouge sombre
		W/B Low B	Balance des blancs de la zone bleu sombre
Gamma	(2.0 / 2.2 / 2.5 / Courbe de S)		
Configuration	Resolution	Commute sur une vue grand écran ● VGA (640 × 480 points), WVGA (852 × 480 points), XGA (1.024 × 768 points), WXGA (1.366 × 768 points) ● Les options disponibles changent en fonction des signaux	
	Horloge	Réglez sur le niveau minimum en cas de bruit	
	Position H	Ajustez la position horizontale	
	Position V	Ajustez la position verticale	
	Réglage de la phase	Éliminez le scintillement et la distorsion ● Ajustez après le réglage de l'horloge ● Réglez sur le niveau minimum en cas de bruit	
	Synchronisation	Choisit un autre signal synchrone si l'image est déformée (H&V / Sur vert) ● H&V : par les signaux horizontaux et verticaux à partir de votre ordinateur Sur vert : par le signal du vert à partir de votre ordinateur (si disponible)	
	Contrôle par HDMI, Correction volume, Panneau latéral, Économie d'énergie, DEL de carte SD, Langage système (p. 16)		

● Son (p. 16)

● Affichage de l'écran d'un ordinateur sur le téléviseur
● Modification et réglage des chaînes (DVB)

Avancé

Visionnement d'une carte SD

Les images fixes enregistrées avec un appareil photo numérique seront affichées.

1 Insérez la carte SD
 ● Pour plus de détails sur les cartes SD, voir p. 38.

2 Sélectionnez le mode SD (MODE VISU. PHOTO)

3 Sélectionnez la photo que vous souhaitez visionner
 Indicateur d'erreur (des images n'ont pas pu être ouvertes, etc.)

4 Visionnement
 ■ Pour afficher le guide des fonctions →

Diaporama
 ● Pour les détails (p. 27)

Retour à l'écran des vignettes
 ■ Pour revenir à l'écran des vignettes →

Retour sur TV
 ■ Pour revenir sur TV →

Attention
 ● Au cours de l'opération, aucun signal n'est émis des prises de sortie du moniteur.
 ● "Date" indique la date à laquelle l'enregistrement a été effectué par l'appareil photo numérique. Elle affiche "***/**/*****" lorsque les enregistrements sont réalisés sans signal de date.

Précautions relatives à la manipulation des cartes

- Ne retirez pas la carte alors que l'appareil est en train d'accéder à des données (sous peine d'endommager la carte ou l'appareil).
- Ne touchez pas les broches au dos de la carte.
- Ne soumettez pas la carte à une pression élevée ou un impact.
- Insérez la carte dans le bon sens (autrement, la carte risque d'être endommagée).
- Des interférences électriques, de l'électricité statique ou des opérations erronées peuvent endommager les données ou la carte.
- Faites une copie de sauvegarde des données enregistrées à des intervalles réguliers en cas de données altérées ou endommagées ou d'un fonctionnement anormal de l'appareil. (La responsabilité de Panasonic ne saurait être engagée pour toute détérioration ou dommage des données enregistrées.)

(Photos)

Carte SD

■ Pour ouvrir
 DEL bleue ① Appuyez ici
 ② Ouvrez le volet

■ Pour insérer
 Face imprimée
 Enfoncez jusqu'au déclic

■ Pour retirer
 Appuyez au milieu de la carte

Remarque
 ● La DEL bleue s'allume lorsque la carte SD est insérée si "DEL de carte SD" est placé sur "Oui" dans le menu Configuration (p. 16).

Diaporama

■ Lancement du diaporama (étape 3)
 ① Sélectionnez la première photo
 ② Lancez le diaporama

■ Réglages du diaporama (étape 3 ou 4)
 ① Affichez le menu
 ② Sélectionnez "Menu config. Carte"
 ③ Sélectionnez les fonctions et accédez-y

Menu	Rubrique	Ajustements / Configurations (options)
Menu config. Carte	Intervalle	Sélectionnez l'intervalle du diaporama (5 / 10 / 15 / 30 / 60 / 90 / 120sec)
	Répéter	Répétition du diaporama (Non / Oui)

Messages à l'écran

Message	Signification / Action
La carte SD est-elle insérée?	● Insérez une carte SD.
Pas de fichier valide	● La carte ne contient pas de données.
Lecture fichier impossible	● Le fichier est endommagé ou illisible. ● L'appareil ne prend pas en charge le format. (Voir p. 38 pour les formats et données applicables.)

Appareil externe

Q-Link

Q-Link relie le téléviseur et le magnétoscope/enregistreur DVD et facilite l'enregistrement et la lecture.

■ Condition

- Utilisez un magnétoscope/enregistreur DVD avec les logos suivants : "Q-Link", "NEXTVIEWLINK", "DATA LOGIC", "Easy Link", "Megalogic" ou "SMARTLINK"
- Raccordez l'appareil à la prise AV2 ou AV3 de ce téléviseur via un câble Péritel "fully-wired". (p. 30)
- Configuration de la prise Q-Link dans le menu Configuration (Q-Link, Sort. AV2 / AV3). (p. 16)

■ Télécharger les réglages de la analogique chaîne

- Procédez à la configuration automatique. (p. 20)
Lors de la première utilisation de ce téléviseur, reportez-vous à "Configuration automatique". (p. 9)
- Procédez au téléchargement vers l'appareil. (p. 20)

■ Fonctions disponibles

Certains appareils d'enregistrement ne peuvent pas être utilisés. Lisez les modes d'emploi de l'appareil.

Ce que vous voyez est ce que vous enregistrez

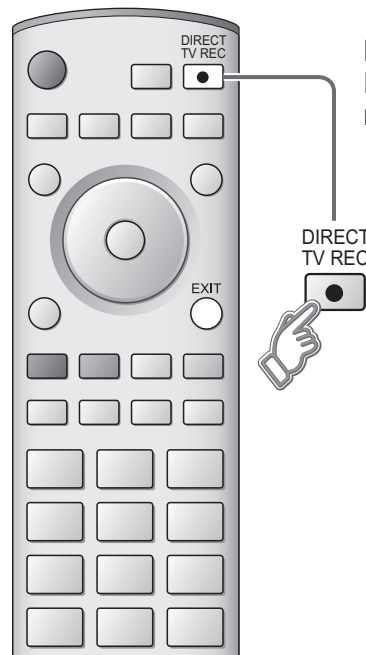

Enregistrement TV direct :
Enregistrer le programme actuel sur le magnétoscope/enregistreur DVD immédiatement.

- Lorsque l'enregistrement TV direct est effectué, l'appareil d'enregistrement est automatiquement mis sous tension s'il est en mode de veille.
- L'appareil d'enregistrement enregistre à partir de son propre syntoniseur. Vous pouvez éteindre le téléviseur pendant l'enregistrement. (Mode analogique uniquement)
- N'éteignez pas le téléviseur pendant l'enregistrement d'une source AV sous peine d'interrompre l'enregistrement.
- Lorsque l'enregistrement TV direct a lieu pendant que vous regardez une chaîne DVB, la position du programme DVB est verrouillée et aucune autre chaîne DVB ne peut être sélectionnée. (mais pas pour la chaîne analogique.)

■ Pour changer de chaîne DVB, arrêtez l'enregistrement



Informations / Message

Des informations d'enregistrement s'affichent ou, si l'enregistrement n'est pas possible, un message s'affiche. (Uniquement lorsque le numéro du programme est "0", ou "mode AV" pour certains appareils.)

Liaison sous tension et lecture facile

Insérez une cassette vidéo ou un DVD dans l'appareil d'enregistrement. Ce dernier est mis en route, le téléviseur s'allume et le mode d'entrée change automatiquement, de sorte que vous pouvez voir le contenu de l'enregistrement. (Uniquement lorsque le téléviseur est en mode de veille.)

Liaison hors tension

Lorsque le téléviseur est réglé sur le mode de veille, l'appareil d'enregistrement est également réglé automatiquement sur Veille. (Uniquement lorsque la cassette vidéo ou le DVD n'est pas actif.)

- "DATA LOGIC" (marque commerciale de Metz Corporation)
 - "Megalogic" (marque commerciale de Grundig Corporation)
 - "Easy Link" (marque commerciale de Philips Corporation)
 - "SMARTLINK" (marque commerciale de Sony Corporation)
- Lisez aussi les modes d'emploi de l'appareil.

Contrôle par HDMI "HDAVI Control™"*

*Profitez en plus de l'interopérabilité HDMI avec les appareils Panasonic dotés de la fonction "HDAVI Control". Les connexions HDMI sur certains appareils Panasonic (Enregistreur DVD Panasonic DIGA, Lecteur de salon Home Cinéma Panasonic, Amplificateur Panasonic, etc.) vous permettent d'utiliser la lecture facile ou le cinéma à domicile. Pour les raccordements, reportez-vous à "Raccordements" (p. 31). Lisez aussi les modes d'emploi de l'appareil. Il n'est pas possible d'utiliser des câbles non compatibles HDMI. Pour connaître les appareils utilisables, contactez votre revendeur Panasonic.

Préparatifs

(Lors de la première utilisation / Lors de l'ajout d'un nouvel appareil, du rebranchement d'un appareil ou d'un changement de la configuration)

Une fois connectés, allumez l'appareil puis le téléviseur.

Placez le mode d'entrée sur HDMI1, HDMI2 ou HDMI3 (p. 12) et vérifiez qu'une image est correctement affichée.

- 1 Affichez le menu**
MENU
- 2 Sélectionnez "Configuration"**
Menu principal
Home cinéma
Image
Son
Configuration
- 3 Sélectionnez "Contrôle par HDMI"**
Configuration
Q-Link AV2
Sort AV2 TV
Contrôle par HDMI Oui
Télétexte TOP
Minuterie veille Non
Langue de texte Ouest
Panneau latéral Non
Economie d'énergie Non
DEL de carte SD Oui
Réglage
Langage système
Condition de transport
- 4 Sélectionnez "Oui"**
(le réglage par défaut est Oui)

Lecture facile

Commutation automatique de l'entrée – Lorsque l'appareil Panasonic raccordé est mis en route, le mode d'entrée change automatiquement. Lorsqu'il est éteint, le mode d'entrée est rétabli.

Vous pouvez commander le haut-parleur du Home Cinéma avec la télécommande du téléviseur. Cette fonction est disponible lorsque l'amplificateur ou le lecteur de salon Home Cinéma Panasonic est raccordé.

Haut-parleur du Home Cinéma

- 1 Affichez le menu → MENU
- 2 Sélectionnez "Home cinéma" ou "Haut-parleurTV"

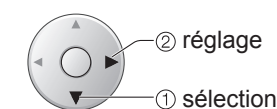

■ Home cinéma:

Ajustement pour l'appareil (mis automatiquement sous tension si le téléviseur est en mode de veille)
Augmentation/diminution du volume



Sourdine →

■ Haut-parleurTV:

Les haut-parleurs du téléviseur sont actifs.

- Lors de la sélection de "Home cinéma", le son des haut-parleurs du téléviseur est coupé.
- Lorsque l'appareil est éteint, les haut-parleurs du téléviseur restent actifs.

Liaison sous tension

Lorsque l'appareil Panasonic raccordé est mis en route, le téléviseur est aussi automatiquement mis sous tension et le contenu de l'appareil est reproduit. (Uniquement lorsque le téléviseur est en mode de veille.)

Liaison hors tension

Lorsque le téléviseur est réglé sur le mode de veille, l'appareil d'enregistrement Panasonic raccordé est également réglé automatiquement sur Veille.

Appareil externe

Raccordements

● Les appareils externes et câbles présentés ne sont pas fournis avec ce téléviseur.

■ Raccorder un magnétoscope/enregistreur DVD (enregistrement, lecture)

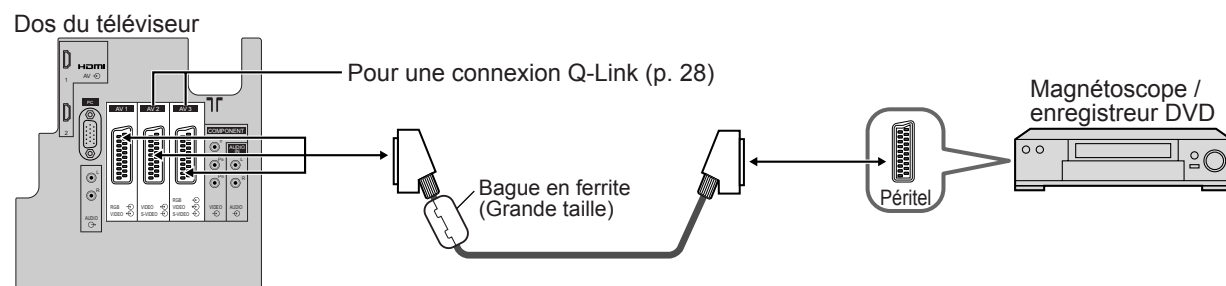

■ Raccorder un lecteur DVD (Lecture)

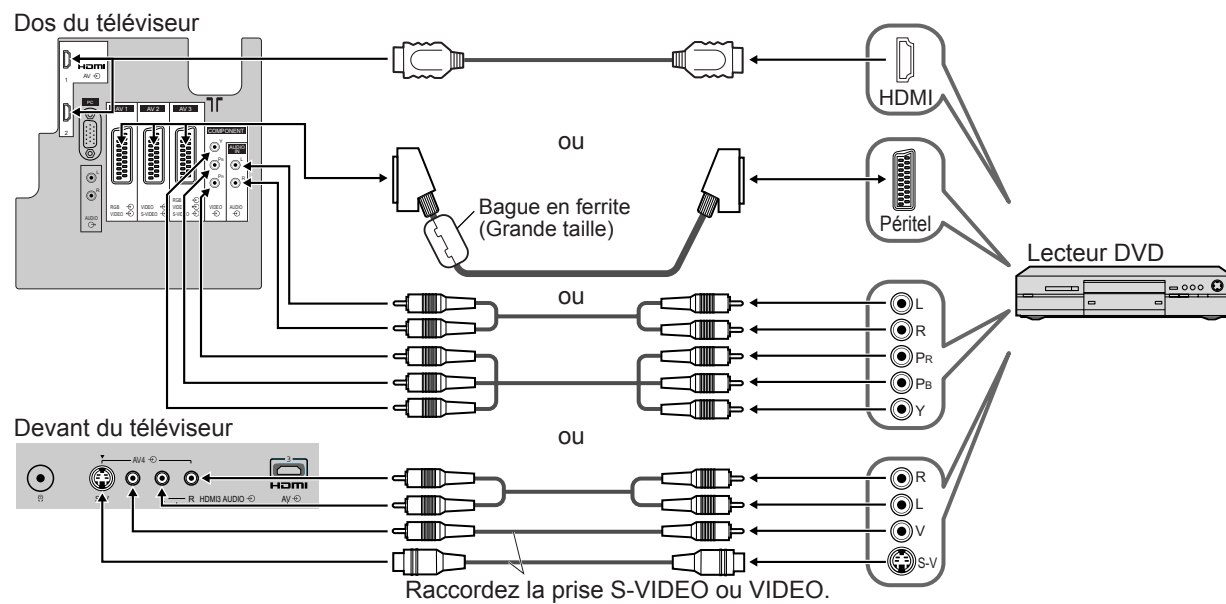

■ Raccorder le décodeur (entrée RVB)

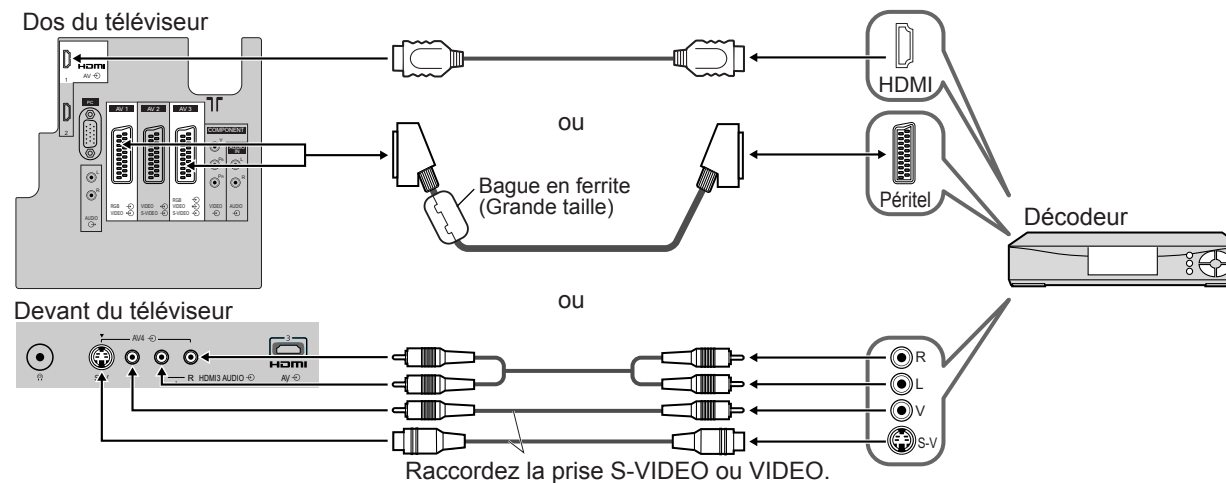

■ Raccorder un magnétoscope/enregistreur DVD et un décodeur (exemple)

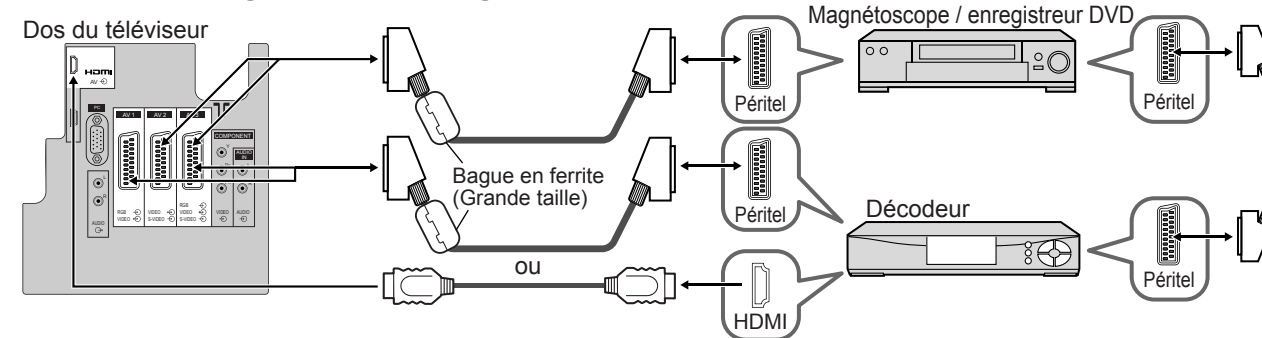

■ Raccorder un enregistreur DVD et un magnétoscope (exemple)

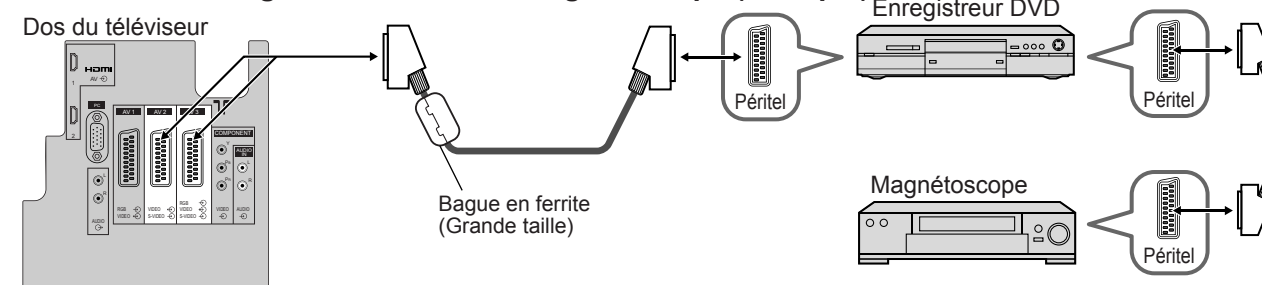

Contrôle par HDMI (p. 29)

■ Lecture facile (Reportez-vous p. 32 pour le branchement sur la prise HDMI2 ou HDMI3.)

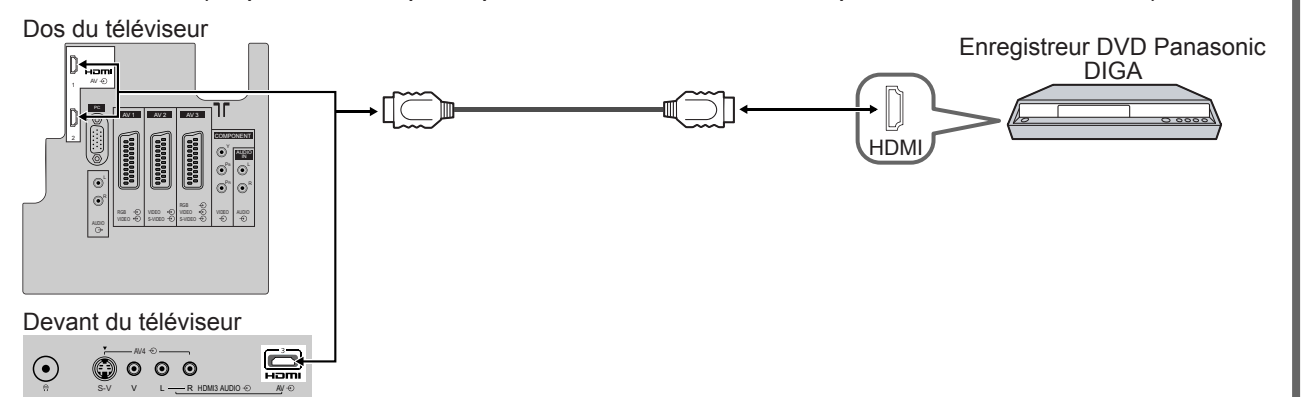

■ Home cinéma

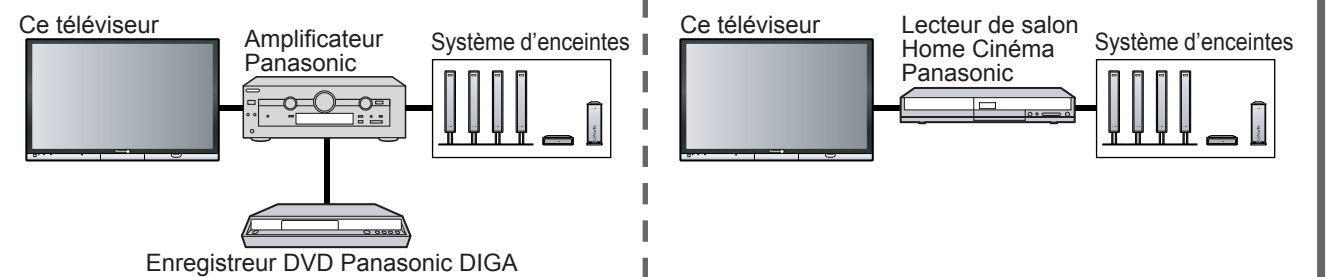

Lisez les modes d'emploi de l'amplificateur et du lecteur de salon Home Cinéma Panasonic pour de plus amples détails.

● Il est recommandé d'utiliser le câble HDMI Panasonic.
Numéro de pièce recommandé : RP-CDHG15 (1,5 m)
RP-CDHG30 (3,0 m)
RP-CDHG50 (5,0 m)

Appareil externe

Raccordements (aperçu)

Ces schémas présentent nos conseils relatifs à la connexion du téléviseur à divers appareils. Pour d'autres raccordements, consultez le mode d'emploi de chaque appareil, le tableau ci-dessous et les caractéristiques techniques (p. 43).

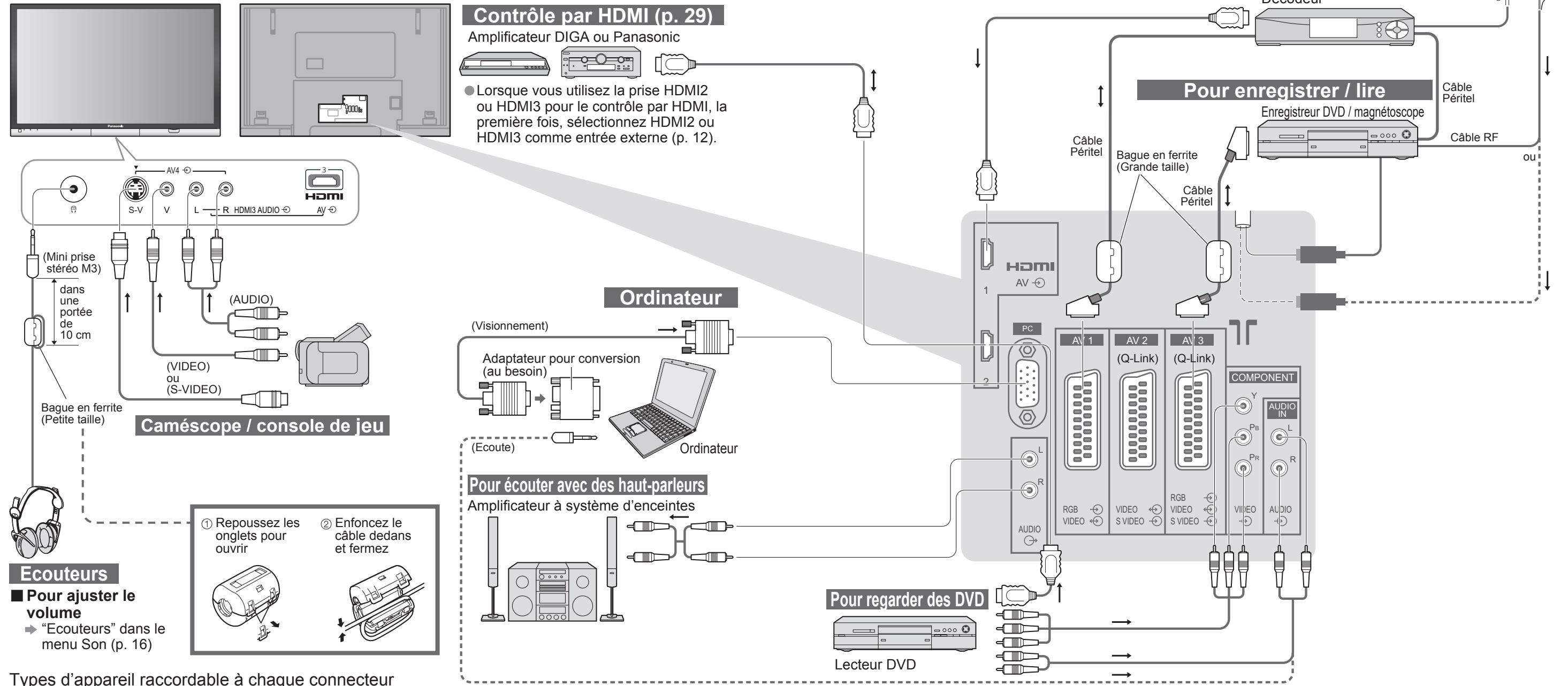

Ecouteurs

- Pour ajuster le volume
- ➔ "Ecouteurs" dans le menu Son (p. 16)

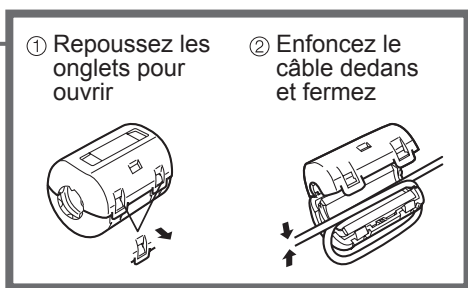

Types d'appareil raccordable à chaque connecteur

Connecteur	AV			AV4	COMPONENT	HDMI		
	AV1	AV2	AV3			1	2	3
Enregistrement / Lecture (appareil)								
■ Pour enregistrer/ lire des cassettes vidéo / DVD (magnétoscope / enregistreur DVD)	○	○	○					
■ Pour regarder des DVD (lecteur DVD)	○	○	○	○	○	○	○	○
■ Pour regarder les images d'un caméscope (caméra vidéo)	○	○	○	○		○	○	○
■ Pour regarder des émissions satellites (décodeur)	○	○	○	○		○	○	○
■ Pour jouer à des jeux vidéos (console de jeu)	○	○	○	○				
■ Q-Link		○	○					
■ Enregistrement TV direct		○	○					
■ Contrôle par HDMI						○		○

○: Raccordement conseillé

Données techniques

Condition de transport (Rétablir les réglages)

Condition de transport réinitialisera tous les réglages, même le numéro du PIN de verrouillage enfants (p. 22), effacera toutes les données de syntonisation DVB et analogique, et ramènera tous les niveaux de commande aux réglages en usine.

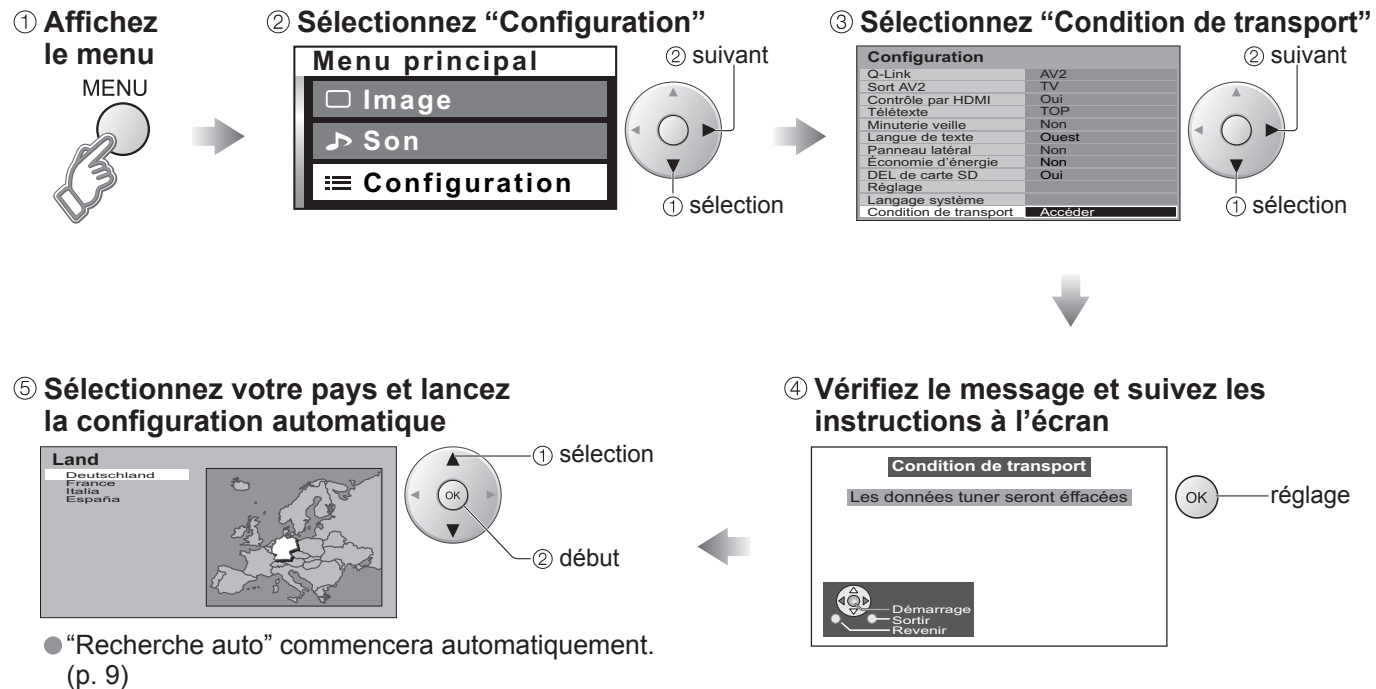

Mise à jour du logiciel (mode DVB)

Mettez régulièrement à jour le logiciel du système pour garantir que vous disposez de la version la plus récente du logiciel.

Si une mise à jour est disponible, une bannière de notification s'affiche lorsque la chaîne dispose des informations de mise à jour.

- Pour télécharger le nouveau logiciel, appuyez sur "OK" ➔ Téléchargement (environ 20 min.) Si vous choisissez de ne pas télécharger, appuyez sur "EXIT".

■ Pour une mise à jour automatique

Réglez "Recherche auto. Màj en veille" sur "Activé" (p. 18)

Si une nouvelle version du logiciel est transmise, le téléviseur la téléchargera automatiquement.

- La séquence de mise à jour automatique a lieu à 3:00 AM et 5:00 AM chaque nuit dans les conditions suivantes :
Veille (appareil éteint avec la télécommande)
Un enregistrement n'est pas en cours.

■ Pour une mise à jour manuelle

Procédez à "Rechercher Màj maintenant" (p. 18)

Si une mise à jour est disponible, une bannière de notification s'affiche.

- Pour télécharger le nouveau logiciel, appuyez sur "OK" ➔ Téléchargement (environ 20 min.) Si vous choisissez de ne pas télécharger, appuyez sur "EXIT".

Remarque

- Pendant le téléchargement, n'éteignez pas le téléviseur ni n'appuyez sur aucune touche. (Le téléviseur est automatiquement activé une fois le téléchargement terminé.)
- Le message peut s'avérer être une notification à l'avance. Dans ce cas, les informations du calendrier (la date à laquelle la nouvelle version peut être utilisée) s'affichent. Vous pouvez programmer la réservation de la mise à jour. La mise à jour ne démarrera pas si le bouton Marche / Arrêt du téléviseur est sur Arrêt.

Format d'écran

La taille et l'aspect optimum peuvent être choisis pour regarder des images plus détaillées. (p. 11)

■ **Format Auto** : L'aspect automatique détermine le meilleur format d'écran à utiliser pour que l'image occupe tout l'écran grâce à un processus en quatre étapes pour vérifier si l'image visionnée est une image grand écran. Si l'aspect automatique détecte un signal grand écran, il adopte le mode grand écran 16:9 ou 14:9 approprié. Si l'aspect automatique ne détecte pas de signal grand écran, ce téléviseur sophistiqué améliore l'image pour offrir un visionnement optimal.

Le texte affiché à l'écran explique de quelle manière l'aspect automatique a déterminé le rapport d'aspect utilisé : "Large" apparaît en haut à gauche de l'écran si un signal d'identification grand écran (WSS) est détecté ou si un signal est détecté via une prise SCART. L'aspect automatique adopte le format grand écran 16:9 ou 14:9 approprié. Cette fonction est aussi opérationnelle dans les autres modes d'aspect. "Format Auto" apparaît en haut à gauche de l'écran si des bandes noires sont détectées en haut et en bas de l'image. L'aspect automatique choisit le meilleur format d'écran et agrandit l'image pour qu'elle occupe tout l'écran. Ce processus peut prendre plusieurs minutes en fonction de l'obscurité de l'image.

Nom du signal	Modes Aspect									Signal de commande d'écran									
	Format Auto	16:9	14:9	Élargi	4:3	4:3 complet	Zoom1	Zoom2	Zoom3	Signal grand écran (WSS)					Signal de commande via la prise Péritel (broche 8)				
										TV	AV1	AV2	AV3	AV4	Component	AV1	AV2	AV3	
TV/AV1/AV2/AV3/AV4	PAL	○	○	○	○	○	○	○	○	○	○	○	○	○	○	○	○	○	○
	PAL 525/60	○	○	○	○	○	○	○	○	○	○	○	○	○	○	○	○	○	○
	DVB	○	○	○	○	○	○	○	○	○	○	○	○	○	○	○	○	○	○
	M.NTSC	○	○	○	○	○	○	○	○	○	○	○	○	○	○	○	○	○	○
	NTSC (Entrée AV uniquement)	○	○	○	○	○	○	○	○	○	○	○	○	○	○	○	○	○	○
Component/HDMI	525(480)/60i	○	○	○	○	○	○	○	○	○	○	○	○	○	○	○	○	○	○
	525(480)/60p	○	○	○	○	○	○	○	○	○	○	○	○	○	○	○	○	○	○
	625(576)/50i	○	○	○	○	○	○	○	○	○	○	○	○	○	○	○	○	○	○
	625(576)/50p	○	○	○	○	○	○	○	○	○	○	○	○	○	○	○	○	○	○
	750(720)/50p	○	○	○	○	○	○	○	○	○	○	○	○	○	○	○	○	○	○
	750(720)/60p	○	○	○	○	○	○	○	○	○	○	○	○	○	○	○	○	○	○
	1125(1080)/50i	○	○	○	○	○	○	○	○	○	○	○	○	○	○	○	○	○	○
	1125(1080)/60i	○	○	○	○	○	○	○	○	○	○	○	○	○	○	○	○	○	○
1125(1080)/50p	○	○	○	○	○	○	○	○	○	○	○	○	○	○	○	○	○	○	
1125(1080)/60p	○	○	○	○	○	○	○	○	○	○	○	○	○	○	○	○	○	○	
Entrée PC	○	○	○	○	○	○	○	○	○	○	○	○	○	○	○	○	○	○	

Remarque

- Le format d'écran varie selon le programme, etc. S'il est supérieur au standard "16:9", des bandes noires peuvent apparaître en haut et en bas de l'écran.
- Si la taille de l'écran semble anormale lors de la lecture d'un programme enregistré en grand écran sur un magnétoscope, ajustez le tracking de votre magnétoscope. (Consultez le manuel du magnétoscope.)
- Pour sélectionner manuellement le format d'écran : (Uniquement "16:9" ou "4:3" en mode PC)

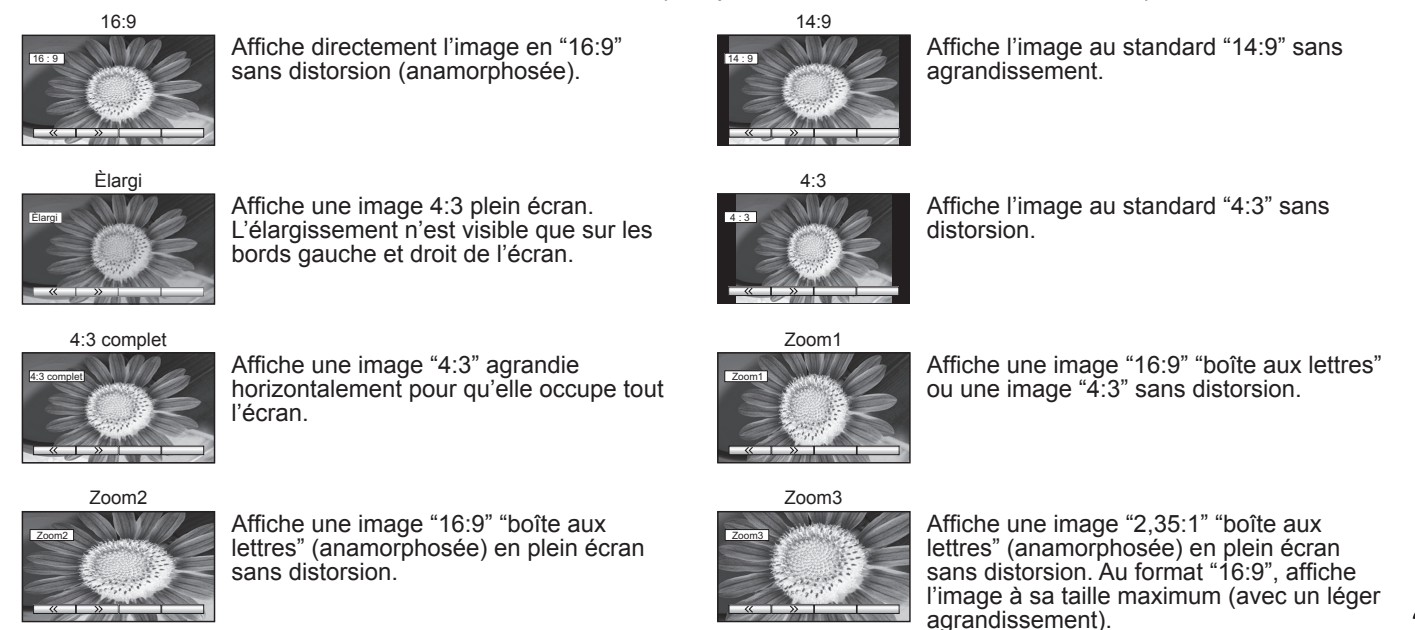

Données techniques

Raccordement HDMI

L'interface HDMI (high-definition multimedia interface) vous permet de regarder des images numériques haute définition et d'écouter un son de qualité élevée en raccordant le téléviseur et l'appareil.

Un appareil compatible HDMI (*1) doté d'une prise de sortie HDMI ou DVI, comme un décodeur ou un lecteur DVD, peut être raccordé à la prise HDMI par le biais d'un câble compatible HDMI (de type "fully wired").

- HDMI est la première interface AV grand public entièrement numérique au monde satisfaisant à la norme de non compression.
- Si l'appareil externe est doté uniquement d'une sortie DVI, raccordez-la sur la prise HDMI1 ou HDMI3 via un câble de conversion DVI vers HDMI (*2).
- Branchez le câble audio à la prise d'entrée audio lorsque le câble de conversion DVI vers HDMI est utilisé.
- Les réglages audio peuvent être effectués sur l'écran du menu "Entrée HDMI1 / 3". (p. 16)
- Fréquences d'échantillonnage de signaux audio compatibles (2ch L.PCM) : 48 kHz, 44,1 kHz, 32 kHz

(*1) : Le logo HDMI est apposé sur les appareils compatibles HDMI. (*2) : Contactez votre revendeur de produits numériques le plus proche.

Remarque

- La prise HDMI2 est destinée au signal numérique uniquement.
- L'utilisation avec un ordinateur n'est pas considérée.
- Les signaux 720p/1080i seront reformatés avant d'être affichés à l'écran.
- Si l'appareil raccordé est doté d'une fonction de réglage du format, réglez-le sur "16:9".
- Ces connecteurs HDMI sont de "type A".
- Un appareil non doté d'une prise de sortie numérique peut être raccordé à la prise d'entrée de "Component", "S-VIDEO" ou "Video" pour recevoir les signaux analogiques.
- La prise d'entrée HDMI peut être utilisée uniquement avec les signaux d'image suivants : 480i, 480p, 576i, 576p, 720p, 1080i et 1080p. Faites correspondre le réglage de sortie de l'appareil numérique.
- Pour de plus amples détails sur les signaux HDMI applicables, reportez-vous à p. 37.

Raccordement à l'ordinateur

Un ordinateur peut être raccordé au téléviseur de sorte que l'écran de l'ordinateur s'affiche et que le son soit émis du téléviseur.

- Signaux de l'ordinateur qui peuvent être entrés : Fréquence de balayage horizontal 31 à 69 kHz ; fréquence de balayage vertical 59 à 86 Hz (des lignes de signal supérieures à 1.024 peuvent être à l'origine d'un mauvais affichage de l'image).
- Il n'est pas nécessaire d'utiliser un adaptateur pour ordinateur pour le connecteur D-sub 15 broches compatible avec DOS/V.

Remarque

- Certains modèles d'ordinateur ne peuvent pas être raccordés sur ce téléviseur.
- Pour de plus amples détails sur les signaux PC applicables, reportez-vous à p. 37.
- Résolution d'affichage max.

Aspect	4:3	1.440 × 1.080 pixels
	16:9	1.920 × 1.080 pixels

- Signal pour le connecteur D-sub 15 broches

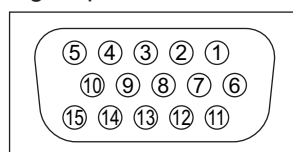

N° de broche	Nom du signal	N° de broche	Nom du signal	N° de broche	Nom du signal
①	R	⑥	GND (masse)	⑪	NC (non branché)
②	G	⑦	GND (masse)	⑫	NC (non branché)
③	B	⑧	GND (masse)	⑬	HD/SYNC
④	NC (non branché)	⑨	NC (non branché)	⑭	VD
⑤	GND (masse)	⑩	GND (masse)	⑮	NC (non branché)

Fenêtres multiples

Vous pouvez regarder deux images en même temps, comme celle d'une émission télévisée et celle d'un DVD. (p. 11)

- La même source ne peut pas être affichée en même temps.
- La fonction de fenêtres multiples ne peut pas être utilisée avec un ordinateur, HDMI et la carte SD ou lorsque des signaux 480p, 576p, 720p, 1080i (Y, P_B, P_R) sont affichés à partir de l'entrée AV.
- Certains signaux sont reformatés pour convenir au visionnement sur votre écran.

Contrôle par HDMI

Les connexions HDMI sur certains appareils Panasonic vous permettent d'utiliser la lecture facile ou le cinéma à domicile.

- Configurez l'appareil pour activer cette fonction. Lisez le mode d'emploi de l'appareil.
- Cette fonction risque de ne pas fonctionner selon la condition de l'appareil.
- Cette fonction risque de ne pas fonctionner correctement lorsque le lecteur de salon Home Cinéma Panasonic est raccordé.
- L'appareil peut être opéré par la télécommande du téléviseur avec cette fonction activée même si le téléviseur est en mode de veille.
- L'image ou le son risque de ne pas être disponible pendant les premières secondes de lecture.
- L'image ou le son risque de ne pas être disponible pendant les premières secondes lorsque le mode d'entrée est modifié.
- La fonction Volume sera affichée lors de l'ajustement du volume de l'appareil.
- La lecture facile est également disponible en utilisant la télécommande pour l'amplificateur. Lisez les modes d'emploi de l'amplificateur.

Signaux d'entrée pouvant être affichés

COMPONENT (Y, P_B, P_R), HDMI

* Marquer: Signal d'entrée applicable

Nom du signal	COMPONENT	HDMI
525 (480) / 60i	*	*
525 (480) / 60p	*	*
625 (576) / 50i	*	*
625 (576) / 50p	*	*
750 (720) / 60p	*	*
750 (720) / 50p	*	*
1.125 (1.080) / 60i	*	*
1.125 (1.080) / 50i	*	*
1.125 (1.080) / 60p	*	*
1.125 (1.080) / 50p	*	*

PC (D-sub 15P)

Nom du signal	Fréquence horizontale (kHz)	Fréquence verticale (Hz)
640 × 400 @70 Hz	31,46	70,07
640 × 480 @60 Hz	31,47	59,94
640 × 480 @75 Hz	37,50	75,00
800 × 600 @60 Hz	37,88	60,32
800 × 600 @75 Hz	46,88	75,00
800 × 600 @85 Hz	53,67	85,06
1.024 × 768 @60 Hz	48,36	60,00
1.024 × 768 @70 Hz	56,48	70,07
1.024 × 768 @75 Hz	60,02	75,03
1.024 × 768 @85 Hz	68,68	85,00
1.280 × 1.024 @60 Hz	63,98	60,02
Macintosh13" (640 × 480)	35,00	66,67
Macintosh16" (832 × 624)	49,72	74,54
Macintosh21" (1.152 × 870)	68,68	75,06

Remarque

- Les signaux n'ayant pas les caractéristiques ci-dessus ne donnent pas toujours des images correctes.
- Les signaux ci-dessus sont reformatés pour un visionnement optimal sur votre écran.

Données techniques

Format des données pour parcourir la carte

Photo : Images fixes enregistrées avec des appareils photo numériques compatibles avec les fichiers JPEG des normes DCF* et EXIF

Format des données : Baseline JPEG (Sous-échantillonnage 4:4:4, 4:4:2 ou 4:2:0)

Nombre max. de fichiers: 9.999

Résolution de l'image: 8 × 8 à 5.120 × 3.840

- Type de carte compatible (capacité maximale) : Carte SDHC (4 Go), carte SD (2 Go), MultiMediaCard (128 Mo), carte miniSD (1 Go) (nécessite un adaptateur miniSD)
- Si une carte miniSD est utilisée, insérez ou retirez-la avec son adaptateur.
- Consultez les dernières informations sur le type de carte sur le site Web suivant. (En anglais uniquement) <http://panasonic.co.jp/pavc/global/cs/>

*DCF (Design rule for camera file system) : Norme unifiée établie par la JEITA (Japan Electronics and Information Technology Industries Association).

Remarque

- Une image JPEG modifiée avec un ordinateur ne peut pas être affichée.
- Les images importées d'un ordinateur doivent être compatibles avec EXIF (Exchangeable Image File) 2.0, 2.1 et 2.2.
- Les fichiers partiellement altérés peuvent s'afficher avec une résolution moindre.
- Seule l'extension ".JPG" peut être lue sur ce téléviseur.
- Les noms de dossier et de fichier peuvent être différents selon l'appareil photo numérique utilisé.
- Ne pas utiliser de caractères 2 bits ou de caractères à codes spéciaux.
- La carte risque de devenir inutilisable sur cet appareil si les noms de dossiers et de fichiers sont modifiés.

Informations sur les prises PERITEL, S-vidéo et HDMI

■ Prises Péritel AV1

(RVB, Vidéo)

Entrée AV1 possibles: RVB (Rouge / Vert / Bleu).

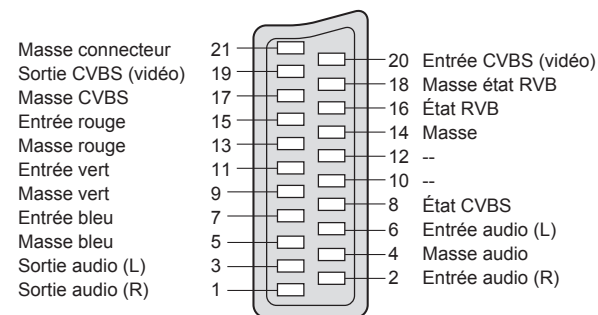

■ Prises Péritel AV2

(Vidéo, S-Vidéo, Q-Link)

AV2: L'état des broches 15 et 20 dépend de la sélection S-VHS / VIDEO

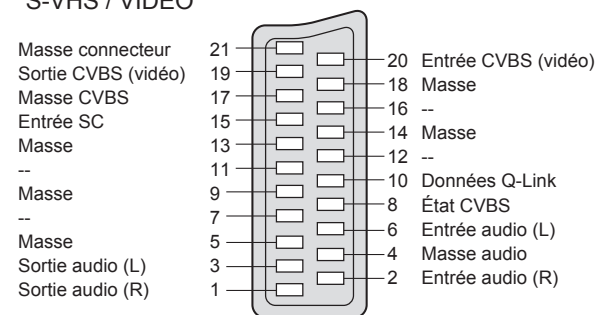

■ Prises Péritel AV3

(RVB, Vidéo, S-Vidéo, Q-Link)

AV3: L'état des broches 15 et 20 dépend de la sélection S-VHS / VIDEO

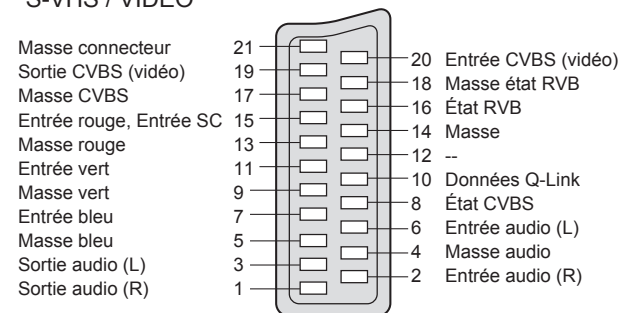

■ Prise AV4 S-Vidéo à 4 broches

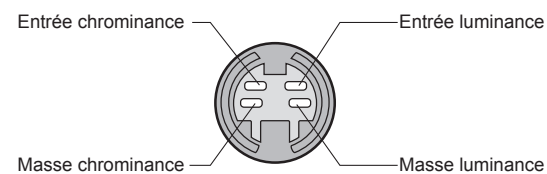

■ Prisel HDMI

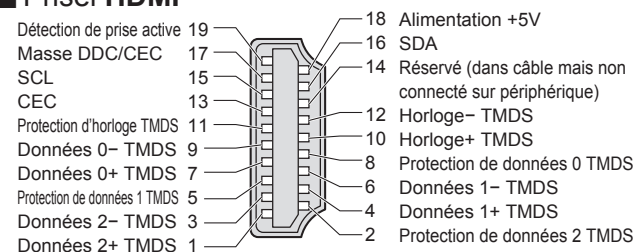

FAQ

Avant de demander toute réparation ou assistance, veuillez suivre ces indications simples pour résoudre le problème. Si le problème persiste, contactez votre revendeur Panasonic ou le Centre d'attention à la clientèle Panasonic pour une assistance.

Points blancs ou ombre sur les images (bruit)



- Vérifiez la position, l'orientation et le raccordement de l'antenne.

S-Vidéo / photo noir et blanc

- Confirmez au moyen de la touche TV/AV que vous avez sélectionné S-Vidéo, c'est-à-dire AV2/S-Vidéo ou AV3/S-Vidéo (p. 12).

Aucun programme DVB présenté après la Configuration auto

- Vérifiez l'émetteur DVB.
- Ajustez le sens de l'antenne vers un autre émetteur installé à proximité.
- Vérifiez la transmission analogique, si la qualité d'image est médiocre, vérifiez l'antenne et contactez le revendeur le plus proche.

Interférence ou image figée / escamotée dans le mode DVB



- Vérifiez "Etat du Signal". (p. 24) Si "Qualité du signal" ou "Intensité du signal" s'affiche en rouge, vérifiez l'antenne. Si le problème persiste, contactez votre revendeur Panasonic local.
- Utilisez le bouton Marche / Arrêt pour éteindre le téléviseur, puis rallumez-le.

Pour les clients utilisant une antenne intérieure

Pour obtenir une image DVB de bonne qualité, il est important de recevoir un signal DVB de bonne qualité. Dans ce but, vérifiez "Etat du Signal" dans le Menu tuning (p. 24). Un niveau d'au moins 5 est nécessaire pour fournir une bonne image. Il peut s'avérer nécessaire de rectifier la position et le sens de l'antenne pour obtenir le meilleur résultat possible.

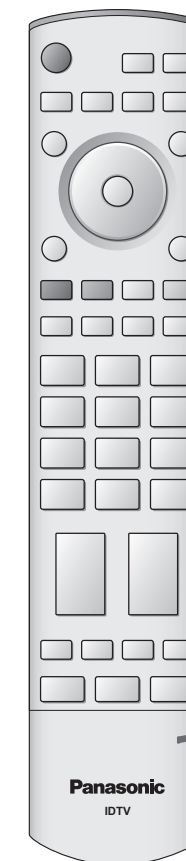

Les images provenant d'un appareil raccordé sont déformées lorsque l'appareil est raccordé via la prise HDMI

- Est-ce que le câble HDMI est raccordé correctement ? (p. 32)
- Mettez le téléviseur et l'appareil hors tension, puis à nouveau sous tension.
- Vérifiez le signal d'entrée provenant de l'appareil. (p. 37)
- Utilisez un appareil compatible avec EIA/CEA-861/861B.

La télécommande ne fonctionne pas

- Les piles sont-elles correctement mises en place ? (p. 6)
- Est-ce que le téléviseur est allumé ?

FAQ

	Problème	Mesures
Ecran	Le logo VIERA apparaît aux quatre coins de l'écran.	<ul style="list-style-type: none"> ● La fonction pour empêcher l'apparition d'une image rémanente est activée. (Il ne s'agit pas d'un symptôme de défaillance) ● L'économiseur d'écran est activé si le téléviseur n'est pas opéré pendant un certain temps en mode AV. ● Le contraste est diminué lorsque le radio, menu, etc. dure quelques minutes. ● Effet "image rémanente" (p. 5)
	Le contraste est diminué	
	Une seule portion de l'écran reste sombre	<ul style="list-style-type: none"> ● Un pixel ou un point luminescent peut parfois disparaître sur les écrans plasma. (Il ne s'agit pas d'un symptôme de défaillance)
	Image chaotique, discordante	<ul style="list-style-type: none"> ● Réglez "P-NR" dans le menu Image (pour retirer le bruit). (p. 16) ● Vérifiez les appareils électriques à proximité (voiture, moto, lampe fluorescente).
	Aucune image ne s'affiche.	<ul style="list-style-type: none"> ● Est-ce que "Couleur" ou "Contraste" dans le menu Image est réglé au minimum ? (p. 16)
	Image floue ou déformée (pas de son ou volume faible)	<ul style="list-style-type: none"> ● Réinitialisez les chaînes. (p. 20 et p. 24) ● Certains programmes peuvent ne pas être reçus lorsque des signaux d'antenne et de télévision par câble sont reliés au téléviseur via un mélangeur. Le cas échéant, reliez directement le signal d'antenne ou de télévision par câble au téléviseur.
	Ni l'image ni le son ne sont émis.	<ul style="list-style-type: none"> ● Est-ce que le téléviseur est en "mode AV" ? ● Est-ce que le cordon d'alimentation est branché sur la prise de courant ? ● Est-ce que le téléviseur est allumé ? ● Vérifiez le menu Image (p. 16) et le volume.
	Aucun son n'est émis.	<ul style="list-style-type: none"> ● Est-ce que la "sourdine" est activée ? (p. 7) ● Est-ce que le volume est réglé sur minimum ?
	Le niveau sonore est faible ou le son est déformé.	<ul style="list-style-type: none"> ● La réception du signal sonore peut s'être dégradée. ● Réglez "MPX" (p. 16) dans le menu Son sur "Mono". (Mode analogique uniquement)
	Vous entendez un bruit tourbillonnant.	<ul style="list-style-type: none"> ● Le bruit provient du ventilateur de refroidissement intégré (ce n'est pas un signe de dysfonctionnement).

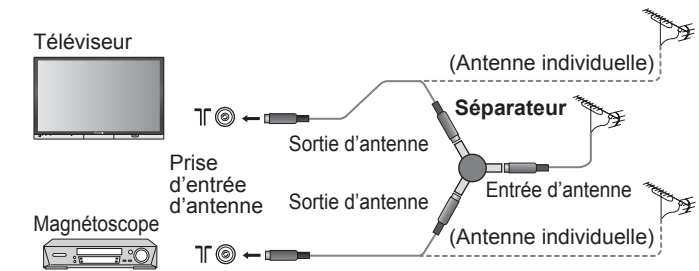
	Problème	Mesures
DVB	<ul style="list-style-type: none"> ● En raison des technologies de réception numérique en jeu, la qualité des signaux DTV peut s'avérer assez médiocre dans certains cas, en dépit d'une bonne réception des programmes analogiques. 	
	Impossible de recevoir des signaux avec une antenne à haute performance	<ul style="list-style-type: none"> ● Installez une antenne individuelle pour le téléviseur et le magnétoscope (ou bien utilisez un séparateur). 
HDMI	Le son est anormal.	<ul style="list-style-type: none"> ● Réglez le réglage du son de l'appareil raccordé sur "2ch L.PCM". ● Vérifiez le réglage de "Entrée HDMI 1 / 3" dans le menu Son. (p. 16) ● Si la connexion du son numérique connaît un problème, sélectionnez une connexion de son analogique. (p. 36)
	Un message d'erreur apparaît.	<ul style="list-style-type: none"> ● Contactez le SAV agréé.
	La fonction "Contrôle par HDMI" est inopérante.	<ul style="list-style-type: none"> ● Remettez sous tension le téléviseur avec l'appareil allumé. ● Placez "Contrôle par HDMI" sur "Non", puis à nouveau sur "Oui". (p. 29)
Autre	Le téléviseur passe en "mode de veille".	<ul style="list-style-type: none"> ● La fonction de mise en veille est activée. ● Le téléviseur entre en "mode de veille" au bout de 30 minutes après la fin de l'émission.
	Un message d'erreur apparaît.	<ul style="list-style-type: none"> ● Suivez les instructions du message. ● Si le problème persiste, contactez le SAV agréé.

Licence

Marques de commerce

- DVB est une marque du DVB Digital Video Broadcasting Project (1991 à 1996).
- VGA est une marque de commerce d'International Business Machines Corporation.
- Macintosh est une marque déposée par Apple Computer, USA.
- S-VGA est une marque déposée par Video Electronics Standard Association.
Même s'il n'existe aucune mention spéciale de marque de commerce de société ou de produit, ces marques de commerce ont toutefois été respectées.
- Le logo SDHC est une marque déposée.
- HDMI, le logo HDMI et High-Definition Multimedia Interface sont des marques commerciales ou des marques déposées de HDMI Licensing LLC.
- HDAVI Control™ est une marque de commerce de Matsushita Electric Industrial Co., Ltd.
- TruSurround XT, SRS et le  symbole sont des marques déposées de SRS Labs, Inc.
TruSurround XT technologie est incorporé sous licence de SRS Labs, Inc.



Marque du DVB Digital Video Broadcasting Project (1991 à 1996)
TH-65PX600E Déclaration de conformité N° 4208, 7 juin 2006

Caractéristiques

Alimentation		AC 220-240 V, 50 / 60 Hz		
Consommation	Usage moyen	720 W		
	Veille	0,3 W (Sans Bloquage tuner Activé) 20 W (Avec Bloquage tuner Activé)		
Panneau de l'écran plasma	Méthode d'entraînement	Type c.a.		
	Format d'image	16:9		
	Taille d'écran	165 cm 1.434 mm (L) × 807 mm (H) × 1.646 mm (diagonale)		
Son	Nombre de pixels	2.073.600 (1.920 (L) × 1.080 (H)) [5.760 × 1.080 points]		
	Sortie son	30 W (15 W + 15 W), 10 % THD		
Signaux PC	Écouteurs	Mini prise stéréo M3 (3,5 mm) × 1		
	VGA, SVGA, XGA SXGA (compressés) Fréquence de balayage horizontal 31 - 69 kHz Fréquence de balayage vertical 59 - 86 Hz			
Systèmes de télévision / Bandes de fréquences	PAL B, G, H, I, SECAM B, G, SECAM L / L' VHF E2 - E12 VHF H1 - H2 (ITALIE) VHF A - H (ITALIE) UHF E21 - E69 CATV (S01 - S05) CATV S1 - S10 (M1 - M10) CATV S11 - S20 (U1 - U10) CATV S21 - S41 (Hyperbande)			
	PAL D, K, SECAM D, K VHF R1 - R2 VHF R3 - R5 VHF R6 - R12 UHF E21 - E69 PAL 525/60 : Lecture de cassettes NTSC à partir de magnétoscopes PAL DVB : Services numériques terrestres via entrée d'antenne VHF/UHF. M.NTSC : Lecture de magnétoscopes NTSC 4,43 MHz NTSC (entrée AV uniquement) : Lecture de magnétoscopes NTSC ● Le signal de télévision peut ne pas être reçu dans certaines régions.			
Antenne arrière		VHF / UHF		
Conditions de fonctionnement		Température : de 0°C à 40°C		
Connecteurs	AV1 (Scart connecteur)	Prise 21 broches (entrée Audio/Vidéo, sortie Audio/Vidéo, entrée RVB)		
	AV2 (Scart connecteur)	Prise 21 broches (entrée Audio/Vidéo, sortie Audio/Vidéo, entrée S-Vidéo, Q-Link)		
	AV3 (Scart connecteur)	Prise 21 broches (entrée Audio/Vidéo, sortie Audio/Vidéo, entrée RVB, entrée S-Vidéo, Q-Link)		
	AV4	VIDEO	1 × connecteurs RCA	1,0 V[p-p] (75 Ω)
		S-VIDEO	MINI DIN, 4 broches	Y: 1,0 V[p-p] (75 Ω) C: 0,286 V[p-p] (75 Ω)
		AUDIO L - R	2 × connecteurs RCA	0,5 V[rms]
	Autres	COMPONENT	Y PB, PR	1,0 V[p-p] (incluant la synchronisation) ±0,35 V[p-p]
		HDMI1/2/3	Connecteur de TYPE A	
	Sorties	PC	Connecteur D-SUB 15 broches haute densité	R, G, B/0,7 V[p-p] (75 Ω) HD, VD/Niveau TTL 2,0 - 5,0 V[p-p] (haute impédance)
		AUDIO L - R	2 × connecteurs RCA	0,5 V[rms]
Fente de lecture		Fente de Carte SD × 1		
Dimensions (L × H × P)		1.554 mm × 985 mm × 145 mm (Téléviseur seul) 1.754 mm × 1.058 mm × 419 mm (Avec piédestal et haut-parleurs)		
Poids		79,0 kg (Téléviseur seul) 110,0 kg (Avec piédestal et haut-parleurs)		

Remarque

- La conception et les caractéristiques techniques peuvent être modifiées sans notification préalable. Le poids et les dimensions indiqués sont approximatifs.
- Cet appareil est conforme aux normes EMC mentionnées ci-dessous.
EN55013, EN61000-3-2, EN61000-3-3, EN55020, EN55022, EN55024.