



Panasonic®

Manuel d'utilisation

Téléviseur à plasma numérique haute définition

N° de système **TH-42XVS30U**

Numéro de modèle

- TH-42XVS30UP: Écran / Enceinte / Pied
- TH-42XVS30: Écran à plasma haute définition
- TY-SP42XVS30: Système d'enceintes
- TY-ST42XVS30: Pied
- TU-PT700U: Récepteur de média numérique

N° de système **TH-50XVS30U**

Numéro de modèle

- TH-50XVS30UP: Écran / Enceinte / Pied
- TH-50XVS30: Écran à plasma haute définition
- TY-SP50XVS30: Système d'enceintes
- TY-ST50XVS30: Pied
- TU-PT700U: Récepteur de média numérique



Pour une assistance, veuillez téléphoner au: 1-888-VIEW-PTV(843-9788)
ou envoyer un message électronique à: consumerproducts@panasonic.com
ou visiter notre site www.panasonic.com (U.S.A.)

Pour une assistance, veuillez téléphoner au: 787-750-4300
ou visiter notre site www.panasonic.com (Puerto Rico)

Pour une assistance, veuillez téléphoner au: 1-800-561-5505
ou visiter notre site www.panasonic.ca (Canada)

Avant d'effectuer quelque raccordement que ce soit, de régler l'appareil ou de l'utiliser, veuillez lire attentivement ce mode d'emploi. Conservez-le pour référence.

Pour en savoir plus sur l'installation du pied, reportez-vous au Manuel d'installation du pied. Pour l'installation et la connexion des enceintes, reportez-vous au Manuel d'installation des enceintes.

Français



ATTENTION

Risque de secousse électrique
Ne pas ouvrir



Le symbole de l'éclair, inscrit dans un triangle équilatéral, a pour objet d'appeler l'attention de l'utilisateur sur la présence, à l'intérieur du produit, de pièces non isolées portées à une "tension dangereuse" qui peut avoir une amplitude suffisante pour provoquer une secousse électrique.



Le symbole du point d'exclamation, inscrit dans un triangle équilatéral, a pour objet d'appeler l'attention de l'utilisateur sur la présence, dans la documentation accompagnant le produit, d'importantes instructions concernant son mode opératoire et son entretien.

AVERTISSEMENT: Pour réduire les risques de secousse électrique, ne pas retirer le couvercle ni le panneau arrière. Cet appareil ne contient aucune pièce qui puisse être réparée par l'utilisateur; l'entretien doit être effectué par du personnel qualifié.

AVERTISSEMENT: Pour éviter tout dommage pouvant entraîner un incendie ou une secousse électrique, n'exposez pas l'appareil à la pluie ou à l'humidité.
Ne placez aucun récipient contenant de l'eau (vase de fleur, tasse, bouteille de produit de beauté, etc.) sur l'appareil (ou sur une étagère le dominant).

AVERTISSEMENT: COMME POUR TOUS LES PETITS OBJETS, LA CARTE SD PEUT ÊTRE AVALÉE PAR DES JEUNES ENFANTS. GARDEZ LA CARTE SD HORS DE LA PORTÉE DES ENFANTS.

AVERTISSEMENTS: 1) Pour réduire les risques de secousse électrique, ne retirez pas le couvercle. Cet appareil ne contient aucune pièce qui puisse être réparée par l'utilisateur; l'entretien doit être effectué par du personnel qualifié.
2) Ne supprimez pas la broche de mise à la terre de la fiche du cordon d'alimentation. Cet appareil est équipé d'une fiche à 3 broches qui ne peut être introduite que dans une prise secteur dont la troisième broche est reliée à la terre. Cette disposition concerne la sécurité. Si la fiche ne pénètre pas complètement dans la prise, consultez un électricien qui remplacera la prise ou la fiche hors norme.
Ne tentez pas de contourner la sécurité de la fiche avec broche de mise à la terre.

Remarque:

Ne conservez pas une image fixe affichée sur l'écran pendant une longue période car cela peut produire une image rémanente sur le téléviseur plasma.
Parmi les images fixes possibles, citons, les logos, les images des jeux vidéo, les images informatiques, les télétextes et les images affichées dans le format 4:3.



Fabriqué sous licence de Dolby Laboratories.

Le terme « Dolby » et le sigle double D sont des marques commerciales de Dolby Laboratories.



HDMI, le logo HDMI et High-Definition Multimedia Interface sont des marques de commerce ou des marques déposées de HDMI Licensing LLC.



: Le logo SD est une marque de commerce.



Fabriqué sous licence de BBE Sound, Inc.

Brevet de BBE Sound, Inc. sous USP4638258, 5510752 et 5736897. BBE et le symbole BBE sont les marques de fabrique de BBE Sound, Inc.

CableCARD™ est une marque de commerce de Cable Television Laboratories, Inc.

Précautions de sécurité importantes

- 1) Lisez ces instructions.
- 2) Conservez ces instructions.
- 3) Prenez en compte tous les avertissements.
- 4) Suivez toutes les instructions.
- 5) N'utilisez pas cet appareil près de l'eau.
- 6) Nettoyez l'appareil uniquement avec un chiffon sec.
- 7) Ne bloquez pas les orifices de ventilation. Installez l'appareil en respectant les instructions du fabricant.
- 8) N'installez pas l'appareil près d'une source de chaleur telle qu'un radiateur, une chaudière, une cuisinière ou un autre appareil (y compris un amplificateur) qui produit de la chaleur.
- 9) N'invalidez pas les caractéristiques de sécurité de la fiche polarisée ou avec mise à la terre. Une fiche polarisée possède deux lames dont une est plus large que l'autre. Une fiche avec mise à la terre possède deux lames plus une troisième lame pour la mise à la terre. La lame large ou la lame de mise à la terre sont conçues pour des raisons de sécurité. Si la fiche fournie ne peut pas être branchée dans votre prise secteur, consultez un électricien pour faire remplacer la prise.
- 10) Protégez le cordon d'alimentation et empêchez qu'il soit piétiné ou pincé, en particulier au niveau des fiches, de la prise secteur murale et de la sortie de l'appareil.
- 11) Utilisez uniquement des dispositifs auxiliaires/accessoires spécifiés par le fabricant.
- 12) Utilisez uniquement un chariot, socle, trépied, support ou table spécifié par le fabricant ou vendu avec l'appareil. Si vous utilisez un chariot, faites très attention lors du déplacement de l'ensemble chariot-appareil pour éviter toute blessure provenant d'une chute de l'appareil.
- 13) Débranchez cet appareil pendant un orage ou quand il ne doit pas être utilisé pendant une période prolongée.
- 14) Pour toute réparation, consultez un personnel qualifié. L'appareil doit être réparé s'il a été endommagé de n'importe quelle façon, comme quand, par exemple, le cordon d'alimentation fourni ou la fiche sont endommagés, si un liquide a coulé dans l'appareil ou un objet est tombé à l'intérieur, si l'appareil a été exposé à la pluie ou à l'humidité, s'il ne fonctionne pas normalement ou est tombé.
- 15) Pour éviter toute secousse électrique, assurez-vous que la broche de mise à la terre de la fiche du cordon d'alimentation est effectivement branchée.



■ La plaque signalétique de ce récepteur est située au-dessous de l'appareil.

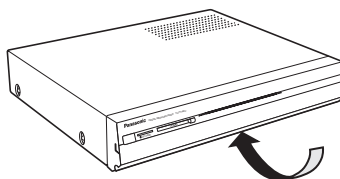

Cher client Panasonic

Bienvenue dans la famille des clients Panasonic. Nous espérons que ce nouveau téléviseur à plasma vous apportera de nombreuses années de divertissement.

Pour profiter au mieux de votre téléviseur, veuillez lire ce mode d'emploi avant de faire des réglages et conservez-le à titre de référence.

Conservez également la facture d'achat et notez le numéro de modèle et le numéro de série de votre téléviseur à l'emplacement prévu à cet effet sur la dernière page de couverture du manuel d'utilisation.

*Visitez le site web Panasonic pour les États-Unis : www.panasonic.com
pour Puerto Rico : www.panasonic.com
pour le Canada : www.panasonic.ca*

<p>Pour une assistance, veuillez téléphoner au: 1-888-VIEW-PTV(843-9788) ou envoyer un message électronique à: consumerproducts@panasonic.com ou visiter notre site www.panasonic.com (U.S.A.)</p>
<p>Pour une assistance, veuillez téléphoner au: 787-750-4300 ou visiter notre site www.panasonic.com (Puerto Rico)</p>
<p>Pour une assistance, veuillez téléphoner au: 1-800-561-5505 ou visiter notre site www.panasonic.ca (Canada)</p>

Ce produit dispose d'une technologie de protection contre la copie couverte par des brevets américains et des droits de propriété intellectuelle. L'utilisation de cette technologie de protection contre la copie doit être autorisée par Macrovision Corporation et elle est réservée à un usage familial et à d'autres usages pareillement limités, sauf autorisation contraire de Macrovision Corporation. La rétroanalyse ou le désassemblage de cette technologie sont interdits.

Couvert par les brevets américains numéros 4 631 603, 4 577 216, 4 819 098, 4 907 093, 6 381 747 et 6 516 132.

Marques de commerce

- VGA est une marque de commerce d'International Business Machines Corporation.
 - Macintosh est une marque déposée par Apple Computer, USA.
 - S-VGA est une marque déposée par Video Electronics Standard Association.
- Même s'il n'existe aucune mention spéciale de marque de commerce de société ou de produit, ces marques de commerce ont toutefois été respectées.

Table des matières

Précautions de sécurité importantes	3	Setup (Réglage)	36
Avis de la FCC:	6	Program CH (Programmation des Canaux)	36
Mesures de sécurité	7	Balayage auto	37
Nettoyage et entretien	8	Prog manuelle	37
Installation	9	Fréquencemètre	38
Emplacement du téléviseur	9	Langage	38
Équipement en option	9	Sous-titres	39
Mise en place des piles de la télécommande	9	Other Adj. (Autres réglages)	41
Accessoires	10	CableCARD™	41
Connexion	11	Lock (Verrouillage)	42
Connexion à l'écran	12	Password (Mot de passe)	42
Connexion du câble ou de l'antenne	12	Lock Set (Verrouiller)	42
Connexion AV	13	Channel Lock (Blocage canaux)	43
Connexion à un magnétoscope	13	Block Program (Bloquer programme)	43
Connexion d'un décodeur de télévision		How Long? (Nbre d'heures?)	45
numérique (DTV-STB) ou d'un lecteur DVD	14	Messages de blocage	45
Connexion de la sortie du téléviseur (PROG OUT) ..	14	Visualiseur Photo Viewer	46
Connexion à un amplificateur	15	Mode de vignettes	48
Connexion AV sur panneau avant	15	Menu de réglage du visualiseur	
Connexion HDMI	16	Photo Viewer (Menu -config.)	49
Connexion à un ordinateur	17	Diaporama	49
Connexion CableCARD™	18	Rotation	50
Retrait et fixation du cache-câbles	18	Zoom	50
Carte	50	Guide de dépannage pour Photo Viewer	51
Mise sous tension et hors tension	19	Fonction PIP (image sur image)	52
Emplacement des commandes	20	Fonction SPLIT (écran partagé)	54
Réglage initial	22	Format de l'image (Touche ASPECT)	56
Visionnement d'un programme de télévision	23	PC Menu	57
Navigation sur les menus	24	Utilisation des appareils périphériques	59
Picture (Image)	26	Programmation de la télécommande	59
Mode	26	Table des codes infrarouges	60
Couleur / Nuances / Brillance / Image / Netteté / Norm. .	26	Tableau des touches utilisables en	
Autres réglages	26	fonction du mode choisi	63
Audio	28	Guide de dépannage	65
Graves / Aigus / Équilibre / Norm.	28	Spécifications	67
Autres réglages	28	Signaux d'entrée vidéo/en composantes/	
Channel (Canal)	30	RVB/pour l'ordinateur/HDMI	Endos
Favorite (Favori)	30		
Captions (Sigles)	31		
Timer (Minuterie)	33		
Horloge (Réglage de l'horloge)	33		
Jour	33		
Minuterie	34		
Sommeil	35		

Avis de la FCC:

Avis de la FCC:

Cet équipement a été testé et déclaré conforme aux limitations d'un appareil numérique de Classe B, d'après la section 15 des normes FCC. Ces limitations sont conçues pour offrir un niveau de protection raisonnable contre les interférences nuisibles dans une zone résidentielle. Cet équipement produit, utilise et peut émettre une énergie de fréquence radio et, s'il n'est pas installé ni utilisé conformément aux instructions, il risque de causer des interférences nuisibles pour les communications radio. Il n'y a toutefois aucune garantie que des interférences ne se produisent pas dans une installation en particulier. Si cet équipement cause des interférences gênantes pour la réception radio ou télévision, ce qui peut être aisément déterminé en l'éteignant puis en le rallumant, l'utilisateur est invité à prendre les mesures correctives suivantes:

- Réorientez ou déplacez l'antenne de réception.
- Augmentez la distance entre l'équipement et le récepteur.
- Branchez l'équipement dans une prise située sur un autre circuit que celui auquel est relié le récepteur.
- Demandez conseil au revendeur ou à un technicien radio/TV expérimenté.

Cet appareil est conforme à la section 15 des normes FCC. Son fonctionnement est soumis aux deux conditions suivantes : 1) cet appareil ne devrait pas causer d'interférences nuisibles et 2) il doit accepter toute interférence reçue, y compris si cette interférence peut provoquer un fonctionnement indésirable.

Mise en garde FCC:

Afin d'assurer une compatibilité continue et d'empêcher toute interférence indésirable, ces produits doivent être placés à au moins 40 cm des autres appareils périphériques.

Tout changement ou modification de ces appareils non approuvés expressément par Matsushita Electric Corporation of America peut entraîner la production d'interférences nuisibles et annuler l'autorité de l'utilisateur de se servir de cet appareil.

Déclaration de conformité FCC

Modèle TH-42XVS30, TH-50XVS30, TU-PT700U

Responsable:	Matsushita Electric Corporation, États-Unis One Panasonic Way, Secaucus, NJ 07094
Contact:	Panasonic Consumer Electronics Company 1-888-843-9788 Adresse électronique: consumerproducts@panasonic.com

Note pour le Canada:

Pour modèle TH-42XVS30, TH-50XVS30, TU-PT700U

Cet appareil numérique de la Classe B est conforme à la norme NMB-003 du Canada.

Mesures de sécurité

AVERTISSEMENT

Installation

Ne placez pas le téléviseur plasma sur des surfaces inclinées ou instables.

- Le téléviseur plasma risquerait de tomber ou de se renverser.

Ne placez pas d'objets sur le téléviseur plasma.

- Si vous renversez de l'eau sur le téléviseur plasma ou si des objets étrangers y pénètrent, un court-circuit risque de se produire et d'entraîner un incendie ou une électrocution. Si des corps étrangers pénètrent dans le téléviseur plasma contactez votre revendeur Panasonic.

Ne couvrez pas les trous de ventilation.

- Sinon, le téléviseur plasma risquerait de surchauffer, ce qui pourrait causer un incendie ou abîmer le téléviseur plasma.

Si vous utilisez le pied, laissez un espace de 10 cm (3 15/16 po) ou plus autour des côtés supérieur, gauche et droit, de 6 cm (2 3/8 po) ou plus au côté inférieur, et de 7 cm (2 3/4 po) ou plus vers l'arrière. Si vous installez l'appareil en utilisant une autre méthode, laissez un espace de 10 cm (3 15/16 po) ou plus en haut, en bas, à gauche et à droite, et de 1,9 cm (3/4 po) ou plus à l'arrière.

Évitez d'installer ce produit près d'un appareil électronique qui capte aisément les ondes électromagnétiques.

- Elles pourraient provoquer un brouillage des images, des sons, etc. En particulier, conservez les appareils vidéo loin de ce produit.

Cordon alimentation

Le téléviseur plasma a été conçu pour fonctionner sur secteur de 120 V c.a., 50/60 Hz.

Insérez la fiche du cordon d'alimentation bien à fond dans la prise.

- Si la fiche n'est pas insérée bien à fond, un dégagement de chaleur pouvant entraîner un incendie risquerait de se produire. Si la fiche est endommagée ou si la plaque de la prise murale est mal fixée, ne les utilisez pas.

Ne manipulez pas le cordon d'alimentation avec des mains mouillées.

- Vous risqueriez d'être électrocuté.

Ne faites rien qui puisse endommager le cordon d'alimentation. Pour débrancher le câble d'alimentation, tirez-le par la fiche et non par le câble.

- Évitez absolument d'endommager le câble, de le modifier, d'y placer des objets lourds, de le chauffer, de le placer à proximité d'objets chauds, de le tordre, de le plier excessivement ou de le tirer. Sinon, vous pourriez causer un incendie ou une électrocution. Si le câble d'alimentation est abîmé, faites-le réparer par un centre de service agréé Panasonic.

Si vous n'utilisez pas le téléviseur plasma pendant une période prolongée, débranchez la fiche du cordon d'alimentation de la prise secteur.

En cas d'anomalie de fonctionnement

Si une anomalie se produit (absence d'image ou de son par exemple), ou si de la fumée ou une odeur anormale se dégage du téléviseur plasma, débranchez immédiatement la fiche du cordon d'alimentation de la prise secteur.

- Si vous continuez à utiliser le téléviseur plasma dans cet état, vous risquez de provoquer un incendie ou d'endommager l'appareil. Adressez-vous à un centre de service agréé Panasonic pour les réparations. Ne réparez jamais vous-même le téléviseur plasma, car ceci est très dangereux.

Si de l'eau ou des objets étrangers pénètrent dans le téléviseur plasma, ou si vous laissez tomber le téléviseur plasma, ou si le coffret est abîmé, débranchez immédiatement la fiche du cordon d'alimentation.

- Un court-circuit pourrait se produire et entraîner un incendie. Pour toute réparation, adressez-vous à un centre de service agréé Panasonic.

AVERTISSEMENT

Le téléviseur plasma doit être utilisé avec les accessoires en option suivants uniquement. Si vous l'utilisez avec d'autres types d'accessoires en option, l'installation risquera d'être instable et de causer des blessures.

(Tous les accessoires suivants sont fabriqués par Matsushita Electric Industrial Co., Ltd.)

- Pied (inclus) TY-ST42XVS30 (TH-42XVS30)
TY-ST50XVS30 (TH-50XVS30)
- Système d'enceintes (inclus) TY-SP42XVS30 (TH-42XVS30)
TY-SP50XVS30 (TH-50XVS30)
- Applique de suspension au mur (verticale) TY-WK42PV7
- Applique de suspension au mur (en biais) TY-WK42PR7

Confiez toujours l'installation à un technicien qualifié.

Utilisation du téléviseur plasma

N'approchez pas les mains, le visage ou des objets des trous de ventilation du téléviseur plasma.

- De l'air chaud sort par les trous de ventilation et donc le haut du téléviseur plasma est chaud. N'approchez pas les mains, le visage ou des objets ne pouvant résister à la chaleur de cet orifice, car ceci pourrait causer des brûlures ou des déformations. De même si les trous de ventilation sont bouchés, le téléviseur pourrait être endommagé.

Veillez à débrancher tous les câbles avant de déplacer le téléviseur plasma.

- Si vous déplacez le téléviseur alors que des câbles sont encore connectés, vous risquerez d'endommager les câbles et d'entraîner un incendie ou une électrocution.

Par mesure de précaution, débranchez la fiche d'alimentation de la prise secteur avant d'entreprendre des travaux de nettoyage.

- Sinon, il y aura risque d'électrocution.

Nettoyez régulièrement le câble d'alimentation afin que la poussière ne s'y accumule pas.

- Si de la poussière s'accumule sur la fiche du cordon d'alimentation, l'humidité produite risquerait de détériorer l'isolation et d'entraîner un incendie. Débranchez le cordon d'alimentation de la prise secteur et essuyez-le avec un chiffon sec.

Ce téléviseur plasma émet des rayons infrarouges, par conséquent il peut perturber les autres appareils de communication. Installez votre capteur infrarouge dans un endroit à l'abri de la lumière directe ou indirecte du téléviseur plasma.

Nettoyage et entretien

L'avant du panneau d'affichage a reçu un traitement spécial. Essayez soigneusement la surface du panneau en utilisant seulement un chiffon doux sans peluche.

- Si la surface est très sale, essuyez avec un chiffon doux sans peluche humecté d'eau additionnée d'un peu de détergent neutre et bien essoré, puis essuyez-la uniformément avec un chiffon sec du même type jusqu'à ce que la surface soit bien sèche.
- Ne rayez pas ou ne cognez pas la surface du panneau avec les ongles ou un objet rigide, sinon vous abîmeriez la surface. En outre, évitez tout contact avec des produits volatils tels que des insecticides à vaporiser, des solvants ou des diluants, sinon le fini de la surface serait abîmé.

Si le coffret est sale, essuyez-le avec un chiffon doux et sec.

- Si le coffret est très sale, plongez le chiffon dans de l'eau additionnée d'un peu de détergent neutre, puis essorez le chiffon bien à fond. Utilisez ce chiffon pour essuyer le coffret, puis essuyez-le avec un chiffon sec.
- Veillez à ce que du détergent n'entre pas en contact direct avec la surface du téléviseur plasma. Si des gouttes d'eau pénètrent dans l'appareil, des anomalies de fonctionnement se produiront.
- Évitez tout contact avec des produits volatils tels que des insecticides à vaporiser, des solvants ou des diluants, sinon la surface du coffret pourra être abîmée ou le revêtement s'écaillera. En outre, ne laissez pas l'appareil trop longtemps en contact avec des articles en caoutchouc ou en PVC.

Remarque:

Ne conservez pas une image fixe affichée sur l'écran pendant une longue période car cela peut produire une image rémanente sur le téléviseur plasma.

Parmi les images fixes possibles citons les logos, les images des jeux vidéo, les images informatiques, les télétextes et les images affichées dans le format 4:3.

Installation

Emplacement du téléviseur

Cet appareil est conçu pour être installé sur un support en option ou dans une unité murale. Consultez votre détaillant pour connaître les options disponibles. Placez l'appareil dans un endroit qui permet la bonne visibilité des images. Évitez les emplacements exposés à la lumière du soleil ou aux sources puissantes (directes ou réfléchies).

L'utilisation de certains types d'éclairage fluorescent peut réduire la portée de la télécommande.

La ventilation est nécessaire pour éviter toute panne des composants. Ne placez pas l'appareil à proximité d'une source de chaleur ou d'humidité.

Équipement en option

Les raccordements audio et vidéo entre appareils peuvent être réalisés au moyen de câbles blindés audio et vidéo. Les meilleures performances seront obtenues grâce à l'emploi de câbles vidéo coaxiaux blindés de 75 ohms. Ces câbles sont disponibles auprès du détaillant et dans les magasins d'accessoires électroniques. Avant d'acheter un câble, assurez-vous que les connecteurs d'entrée et de sortie conviennent bien; par ailleurs, mesurez soigneusement la longueur dont vous avez besoin.

Mise en place des piles de la télécommande

1. Ouvrez le couvercle.

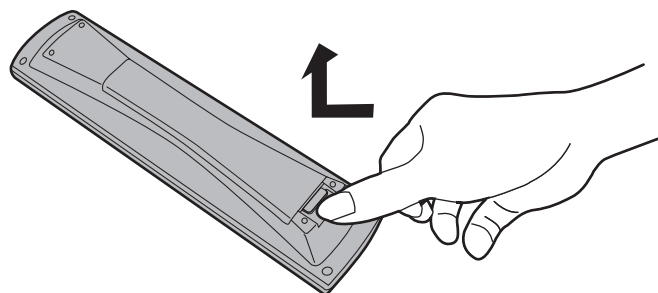

2. Installez les piles et remettez le couvercle en place. Respectez la polarité des piles (+ et -).

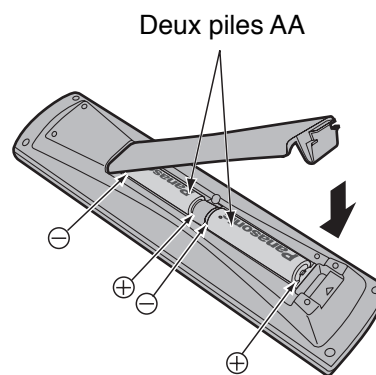

Remarque:

Si vous comptez utiliser fréquemment la télécommande, choisissez de préférence des piles alcalines.

Remarque:

Si vous retirez les piles, **vous pourrez avoir à enregistrer une nouvelle fois les codes de télécommande infrarouge.** Avant de régler la télécommande, nous vous conseillons de noter les codes sur la page 60.

⚠ Mise en garde

L'installation incorrecte des piles peut entraîner une fuite de l'électrolyte provoquant la corrosion de la télécommande.

Veillez respecter les précautions suivantes:

1. Les deux piles doivent être remplacées en même temps. Remplacez les piles usagées par des piles neuves.
2. N'utilisez pas à la fois une pile neuve et une pile usagée.
3. N'utilisez pas en même temps deux types de piles (par exemple, une pile au carbon zinc et une pile alcaline).
4. Ne chargez pas, ne court-circuitiez pas, ne démontez pas, ne chauffez pas et ne brûlez pas les piles usagées.
5. Le remplacement des piles devient nécessaire quand la télécommande n'agit plus que sporadiquement ou plus du tout.

Accessoires

Vérifiez ue les accessoires et les éléments ci-dessous sont bien inclus en cochant dans leur case.

■ Ensemble de l'écran à plasma (TH-42XVS30UP / TH-50XVS30UP)

- Écran à plasma
TH-65XVS30

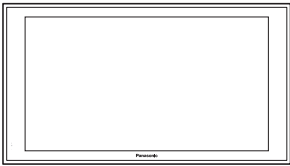

- Manuel d'utilisation

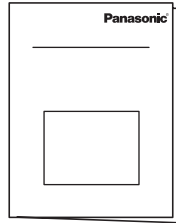

- Télécommande
EUR7627Z40



- Piles pour la télécommande
(format AA × 2)



- Garantie

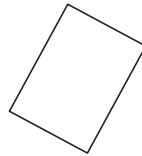

- Cordon d'alimentation

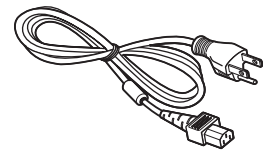

- Adaptateur d'antenne de
type F (pour 5C-2V) × 2

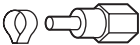

- Câche-câbles
Vis × 2

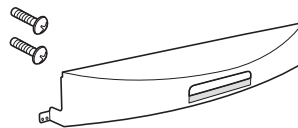

- Colliers serre-câble
(TMME203 ou TMME187) × 2

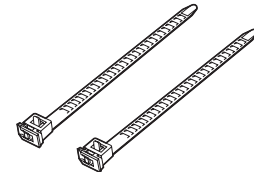

Pied

- TY-ST42XVS30 (TH-42XVS30) • Instructions
TY-ST50XVS30 (TH-50XVS30) d'installation

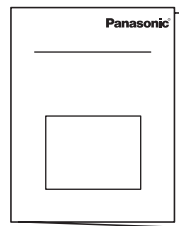
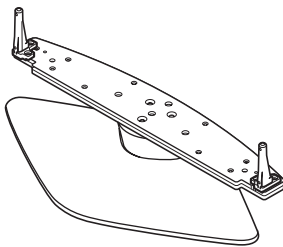

Système d'enceintes

- TY-SP42XVS30 (TH-42XVS30) • Instructions
TY-SP50XVS30 (TH-50XVS30) d'installation

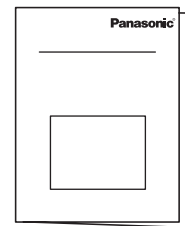
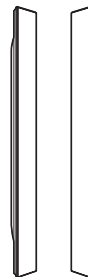

■ Récepteur de média numérique

- TU-PT700U

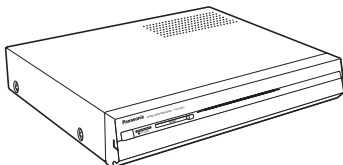

- INSTRUCTIONS FCC et
Feuille d'avertissements

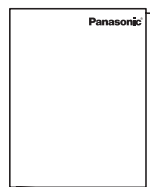

- Cordon d'alimentation

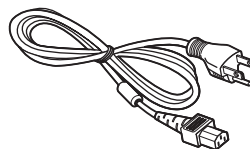

- Câble écran-récepteur



Connexion

Remarque:

Mettez l'écran à plasma et le récepteur de média numérique hors tension lors de la connexion ou de la déconnexion du câble entre l'écran et le récepteur.

Connexion de l'écran

Ne reliez à cet écran que les enceintes en option prévues pour cela.

Pour en savoir plus sur l'installation et la connexion des enceintes, reportez-vous au Manuel d'installation des enceintes (fourni).

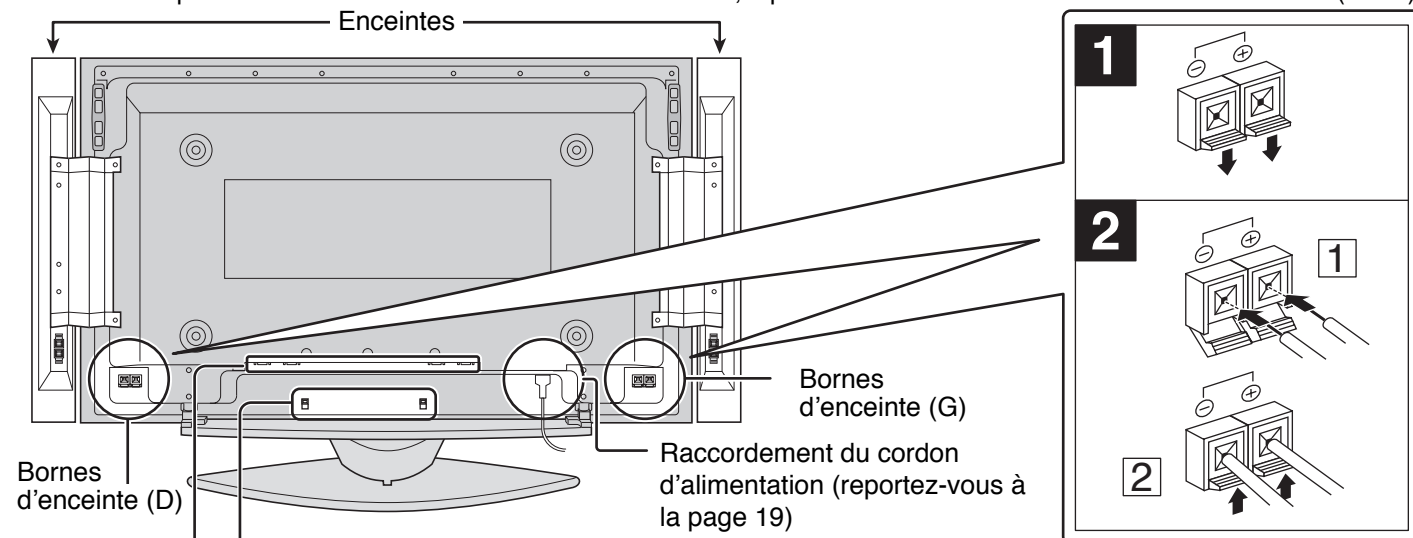

- Collier du cordon d'alimentation

1. Ouvrez le collier.

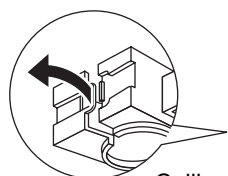

2. Introduisez le cordon dans le collier puis refermez soigneusement ce dernier.

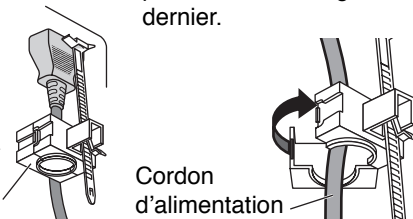

3. Faites glisser le collier vers le haut et assurez le maintien du cordon d'alimentation.

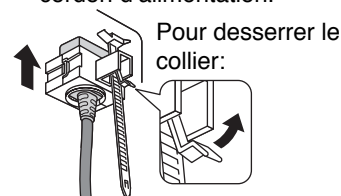

Remarque:

La fiche du cordon d'alimentation de l'illustration n'est peut-être pas celle dont est pourvu le téléviseur.

- Colliers serre-câble

Utilisez ces colliers pour maintenir les câbles.

Engagez la lanière dans la boucle du collier serre-câble, comme le montre l'illustration.



Pour maintenir les câbles reliés aux prises, entourez-les de la lanière puis engagez l'extrémité pointue de cette dernière dans la boucle du serre-câble, comme le montre l'illustration.

Tout en s'assurant qu'il existe suffisamment de jeu dans les câbles pour éviter les contraintes (en particulier sur le cordon d'alimentation), attacher soigneusement les câbles à l'aide du serre-câble fourni.

Pour serrer:

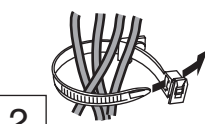

Pour desserrer:

Appuyez sur la languette

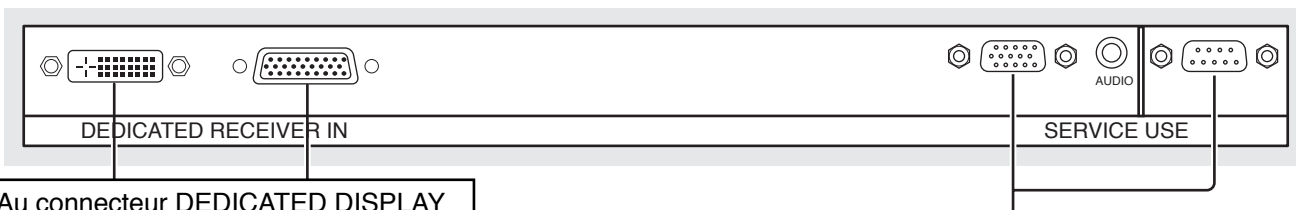
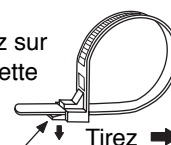
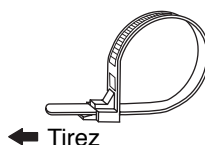

Au connecteur DEDICATED DISPLAY OUT du récepteur de média numérique

Ces prises ne sont pas utilisées.

Connexion à l'écran

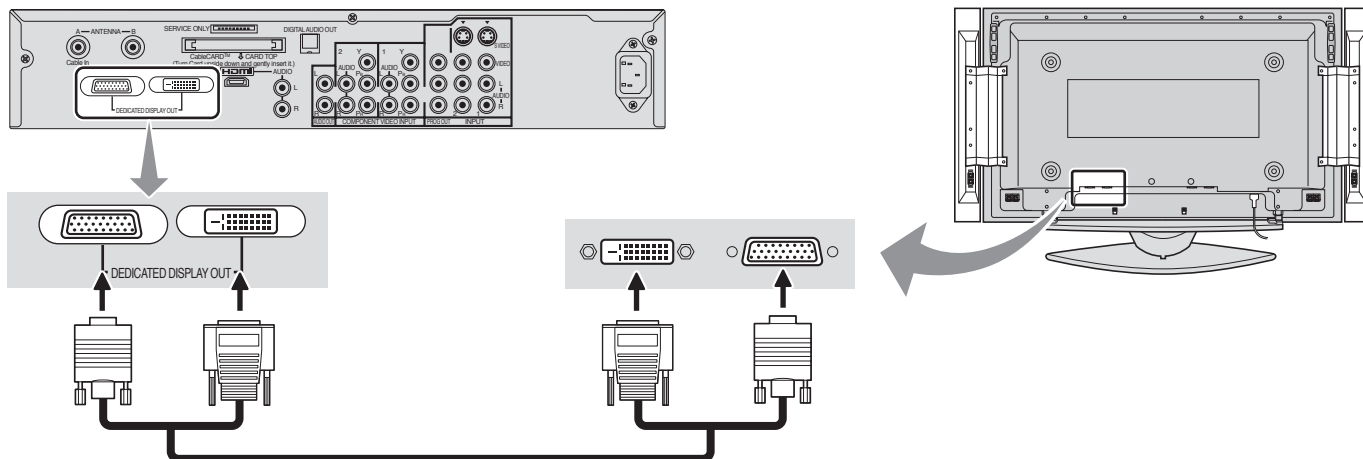

Remarques:

- Installez le récepteur de média numérique à au moins 40 cm (15,7 pouces) de l'écran à plasma afin d'éviter les interférences.
- Assurez-vous que l'écran à plasma et le récepteur de média numérique sont hors tension avant de connecter les câbles.
- Ne retirez pas le câble qui connecte l'écran et le récepteur de média numérique alors que ces derniers sont sous tension. Si le câble est retiré par inadvertance, mettez l'écran et le récepteur de média numérique hors tension avant de reconnecter le câble.

Connexion du câble ou de l'antenne

- Une antenne extérieure est nécessaire pour une réception correcte des canaux VHF/UHF. Pour obtenir une meilleure réception, il est recommandé d'utiliser une antenne extérieure.
- Si vous regardez uniquement des émissions de télévision terrestre, connectez l'antenne de votre maison à ANTENNA (A).
- Si vous regardez uniquement des émissions de câblodistribution, connectez l'antenne de votre maison à ANTENNA (A).
- Si vous regardez à la fois des émissions de télévision terrestre et de câblodistribution, **connectez le câble du téléviseur à ANTENNA (A) et le câble de l'antenne terrestre à ANTENNA (B)**.
- Choisissez le mode de l'antenne dans le réglage de l'entrée (voir page 22).

Dans le cas d'une connexion unique au câble ou à l'antenne domestique

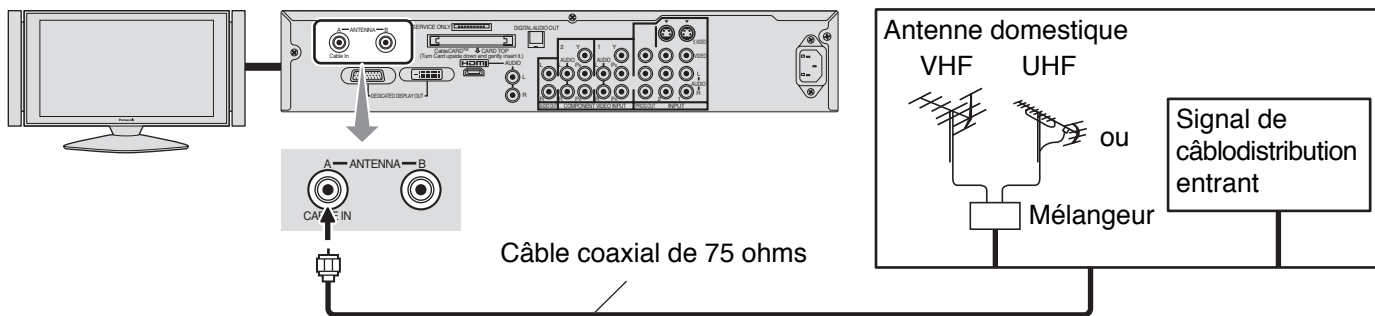

Dans le cas d'une double connexion au câble et à l'antenne domestique

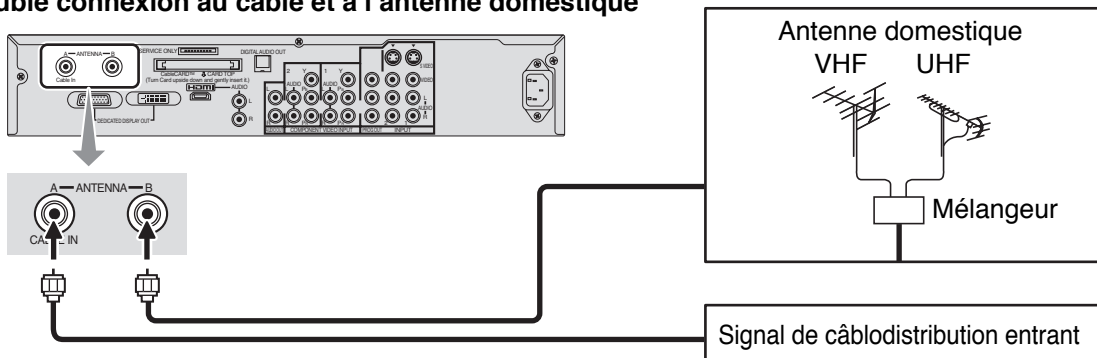

Remarques:

- Certains systèmes de câblodistribution décalent certains canaux pour réduire les interférences ou permettent l'utilisation des canaux brouillés. Un câblosélecteur est nécessaire pour une réception correcte. Consultez votre compagnie locale de câblodistribution pour les problèmes de compatibilité.
- Pour obtenir la meilleure qualité d'image et de son, une antenne, un câble correct (coaxial de 75 ohms) et une fiche de terminaison correcte sont nécessaires.
- Si vous utilisez un système d'antenne commune, vous aurez peut-être besoin d'un câble de raccordement particulier et de le brancher entre la prise d'antenne murale et votre téléviseur.
- Votre service de télévision local ou votre revendeur peut vous aider à obtenir le système d'antenne correct pour votre région ainsi que les accessoires nécessaires.
- Les problèmes concernant l'installation de l'antenne, la mise à niveau du système existant, les accessoires requis et les coûts encourus sont la responsabilité du consommateur.

Connexion AV

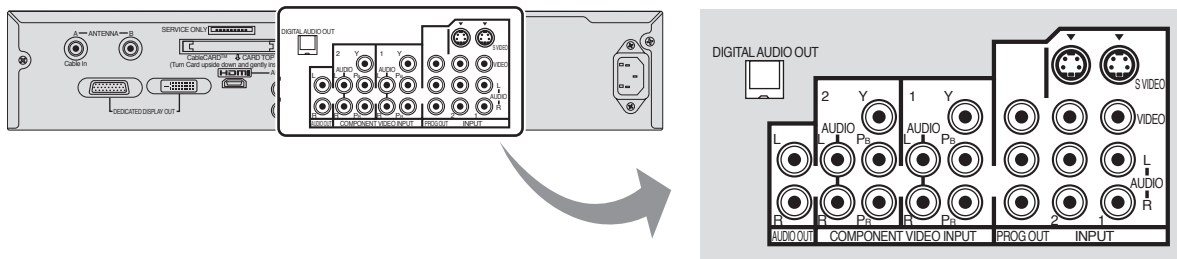

Connexion à un magnétoscope

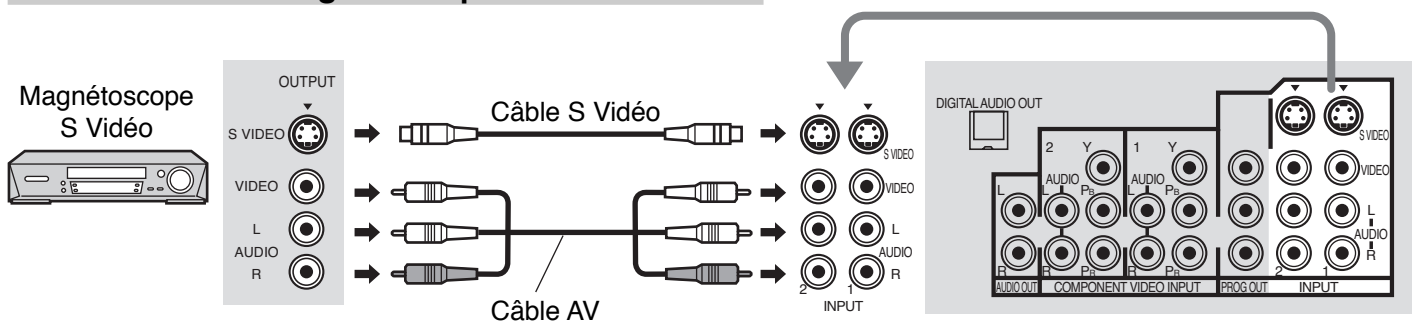

Remarque:

L'entrée S Vidéo aura la priorité sur l'entrée vidéo en composite lors de la connexion d'un câble S Vidéo ou vidéo. Raccorder un câble S Vidéo ou vidéo.

Connexion d'un décodeur de télévision numérique (DTV-STB) ou d'un lecteur DVD

Ce téléviseur est capable d'afficher des signaux DTV 480i, 1080i et 480p lorsqu'il est connecté à un décodeur de télévision numérique.

Ce téléviseur utilise aussi un doubleur de balayage progressif, qui désentrelace le signal NTSC et balaie l'image de façon progressive. Cela vous permet, lorsque vous êtes assis prêt du téléviseur, de ne pas voir de fines lignes noires horizontales (effet de store vénitien) lors de l'affichage d'images de télévision entrelacées.

- Pour voir les émissions de télévision numérique, connectez le décodeur aux prises d'entrée vidéo en composantes (Y, P_B, P_R) du téléviseur. Les entrées en composantes couleur offrent des signaux séparés de luminance et de couleur.
- Réglez la sortie du décodeur sur 480i, 1080i ou 480p.
- Un signal de télévision numérique doit être disponible dans votre région.
- Utilisez un décodeur de télévision numérique ou un lecteur de DVD Panasonic.

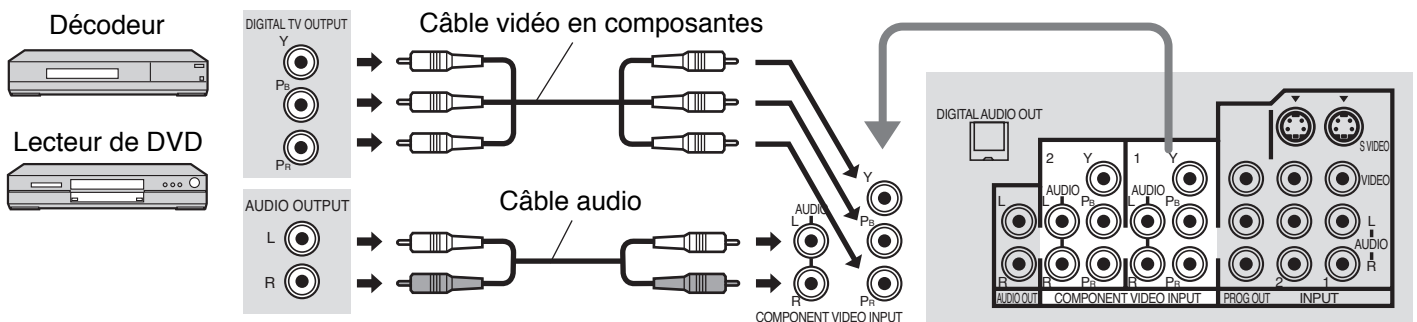

Connexion de la sortie du téléviseur (PROG OUT)

Reportez-vous au mode d'emploi de l'appareil en option pour les instructions d'enregistrement et d'affichage.

MAGNÉTOSCOPE
Enregistreur de DVD

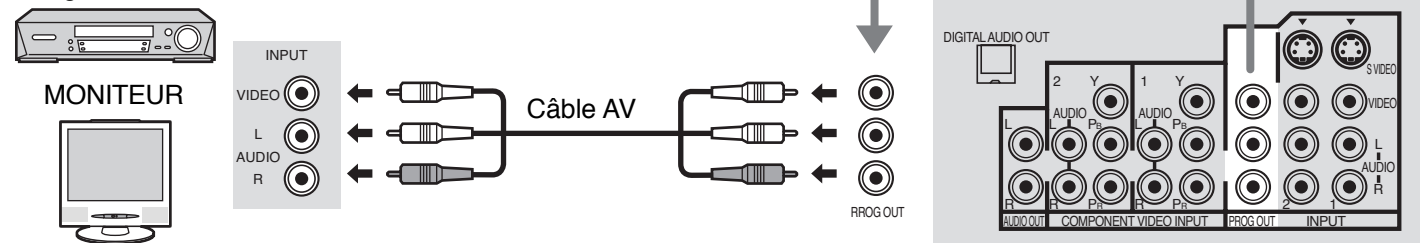

Remarques:

- Quand un appareil (décodeur, lecteur de DVD, etc.) est connecté à la prise HDMI (voir page 16), aucune image ni aucun son ne sort à cause des restrictions de la licence.
- Le signal de sortie de l'émission peut ne pas être disponible quand l'entrée COMPONENT (voir page 20) est choisie pour l'image principale pendant l'utilisation de la fonction PIP ou SPLIT (voir pages 52 et 54).
- Lors de la réception de signaux d'un canal numérique, tous les formats numériques sont convertis en vidéo composite NTSC afin d'être sortis par les prises de sortie d'émission (PROG OUT).
- Certaines émissions contiennent un signal Macrovision afin d'interdire leur enregistrement sur magnétoscope.

Connexion à un amplificateur

Afin de bénéficier d'une expérience cinéma maison complète, vous devez connecter un décodeur Dolby Digital et un amplificateur multicanal aux prises DIGITAL AUDIO OUT du téléviseur.

* L'ambiophonie Dolby Digital à 5.1 canaux offre un son de qualité numérique. Le Dolby Digital fournit cinq canaux distincts sur toute la bande passante, avant gauche, avant droit, central, ambiophonique gauche et ambiophonique droit, plus un canal LFE (effet basse fréquence) pour le caisson de grave.

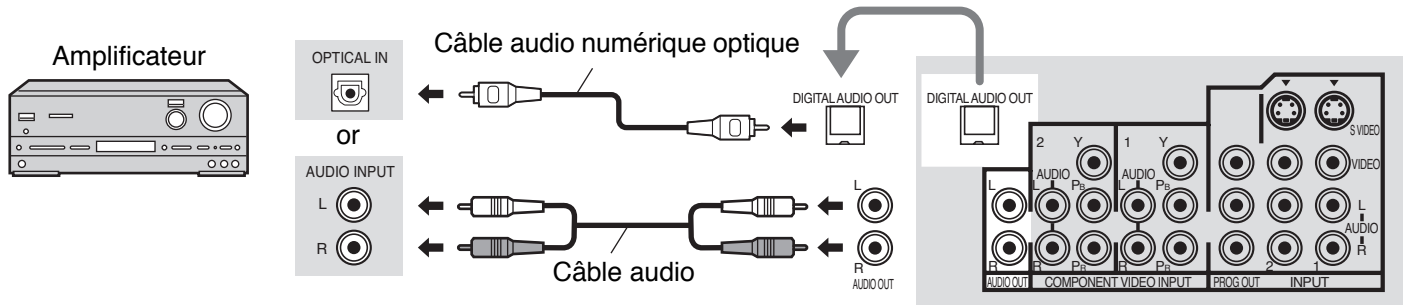

Procédure

1. Mettez les enceintes hors service ("HF") dans le menu Audio (voir page 29).
2. Ajustez le volume de l'amplificateur sur le niveau souhaité.

Remarques:

- Les enceintes extérieures ne peuvent pas être connectées directement aux prises AUDIO OUT.
- Quand le canal ATSC est choisi, la sortie de la prise DIGITAL AUDIO OUT est Dolby Digital. Quand le canal NTSC est choisi, la sortie est PCM.

Connexion AV sur panneau avant

Poussez sur le panneau avant pour l'ouvrir et connectez un appareil aux prises d'entrée audio/vidéo.

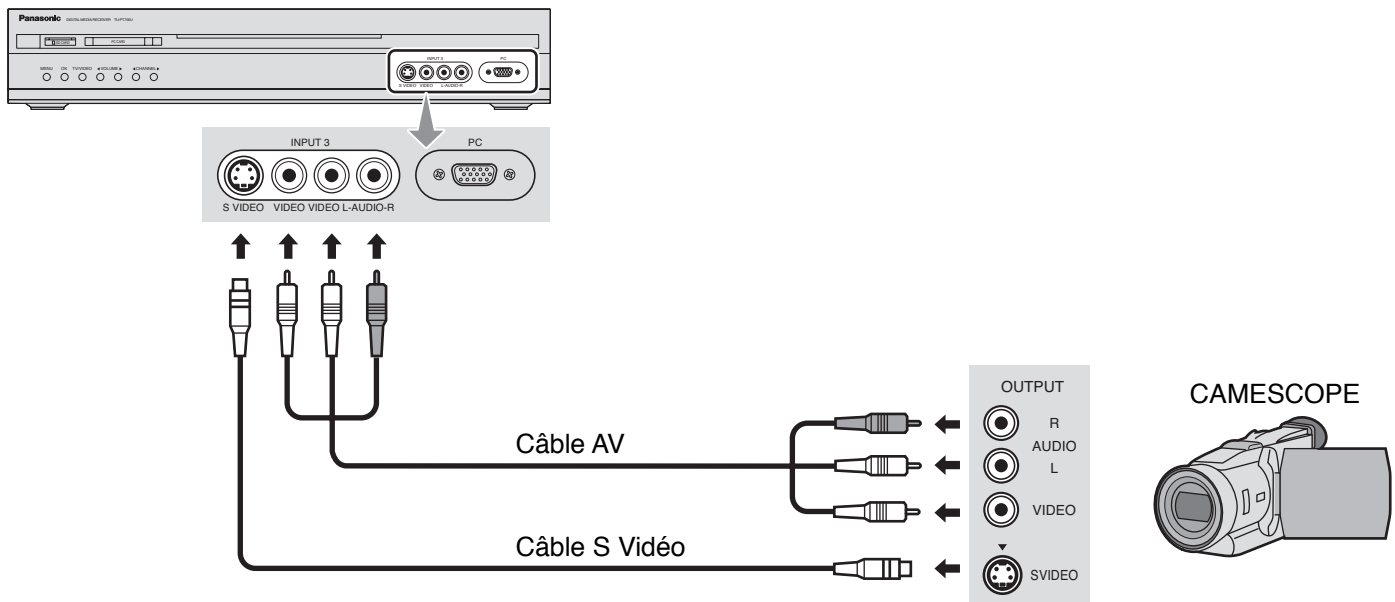

Un deuxième magnétoscope, un lecteur de disque vidéo, une console de jeux ou un récepteur de télévision par satellite peut aussi être connecté aux prises d'entrée vidéo. Reportez-vous au manuel de l'appareil concerné pour les détails.

Remarque:

- La connexion S VIDEO permet d'obtenir une image de meilleure qualité. Elle a la priorité sur les connexions VIDEO.
- Lors du raccordement d'un appareil doté d'une prise S Vidéo, brancher un câble S Vidéo.

Connexion HDMI

HDMI*1 [HDMI : High-Definition Multimedia Interface (Interface multimédia haute définition)] est la première interface audio/vidéo conçue pour les appareils numériques grand public qui prennent en compte les formats sans compression. Une seule prise permet de faire transiter en même temps la vidéo et l'audio.

À la prise d'entrée HDMI*1, vous pouvez connecter un appareil électronique grand public conforme à EIA/CEA-861/861B*2, tel qu'un décodeur ou un lecteur de DVD muni d'une prise de sortie HDMI ou DVI.

En appliquant sur la prise HDMI de ce téléviseur une source d'images haute définition à contenu numérique protégé à large bande passante (HDCP), il est possible d'obtenir sur l'écran des images numériques haute définition.

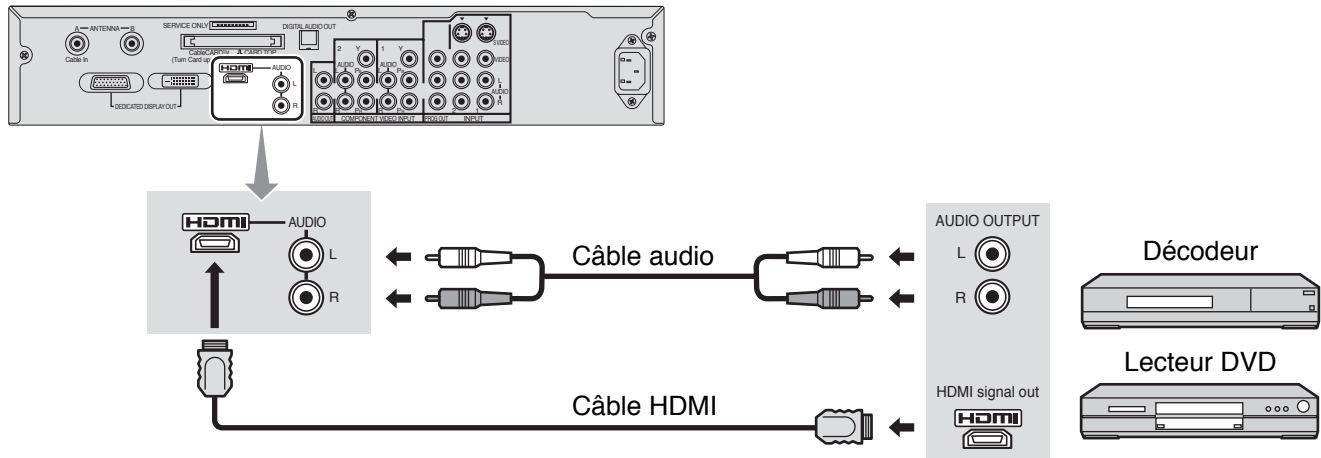

Remarques:

- Un câble audio doit être connecté uniquement lors de l'utilisation d'un adaptateur de conversion HDMI pour connecter avec un câble DVI.
- Si l'appareil auxiliaire ne possède qu'une sortie DVI, branchez un câble d'adaptation*3 DVI-HDMI à la prise HDMI.
- Reliez les câbles audio aux prises AUDIO IN pour signal HDMI.
- Sélectionnez le réglage audio au menu ENTR. HDMI (voir page 29).

■ Signal vidéo admissible

	Nombre de points (H × V)	Fréquence du balayage vertical (Hz)
1080i	1 920 × 1 080i	59,94/60
480p	720 × 480p	59,94/60
	640 × 480p	59,94/60
480i	720 (1 440) × 480i	59,94/60

Cette prise d'entrée n'est pas destinée à une liaison avec un ordinateur.

■ Fréquences d'échantillonnage du signal audio admissible (L.PCM) : 48 kHz / 44,1 kHz / 32 kHz

Remarques:

- Ce connecteur HDMI est de type A.
- Si un appareil sans borne de sortie numérique est raccordé, connectez le téléviseur au moyen des bornes d'entrée vidéo composante, S Vidéo ou vidéo pour un traitement analogique du signal.
- La prise DIGITAL IN peut être uniquement utilisée avec les signaux d'image 1080i, 480i ou 480p. Réglez la sortie de la prise DIGITAL OUT du décodeur numérique sur 1080i, 480i ou 480p. Pour en savoir plus, reportez-vous au mode d'emploi du décodeur numérique. Si vous ne pouvez pas afficher l'image parce que votre décodeur numérique ne possède pas de réglage de sortie de la prise DIGITAL OUT, utilisez l'entrée vidéo en composantes (ou l'entrée S Vidéo ou l'entrée vidéo). Dans ce cas l'image est affichée comme un signal analogique.

*1. HDMI, le logo HDMI et High-Definition Multimedia Interface sont des marques de commerce ou des marques déposées de HDMI Licensing LLC.

*2. La conformité aux profils EIA/CEA-861/861B couvre les profils de transmission de la vidéo numérique non compressée, y compris la protection du contenu numérique à large bande passante.

*3. Câble d'adaptation DVI-HDMI (numéro de pièce, TY-SCHO3DH), vendu séparément.

Connexion à un ordinateur

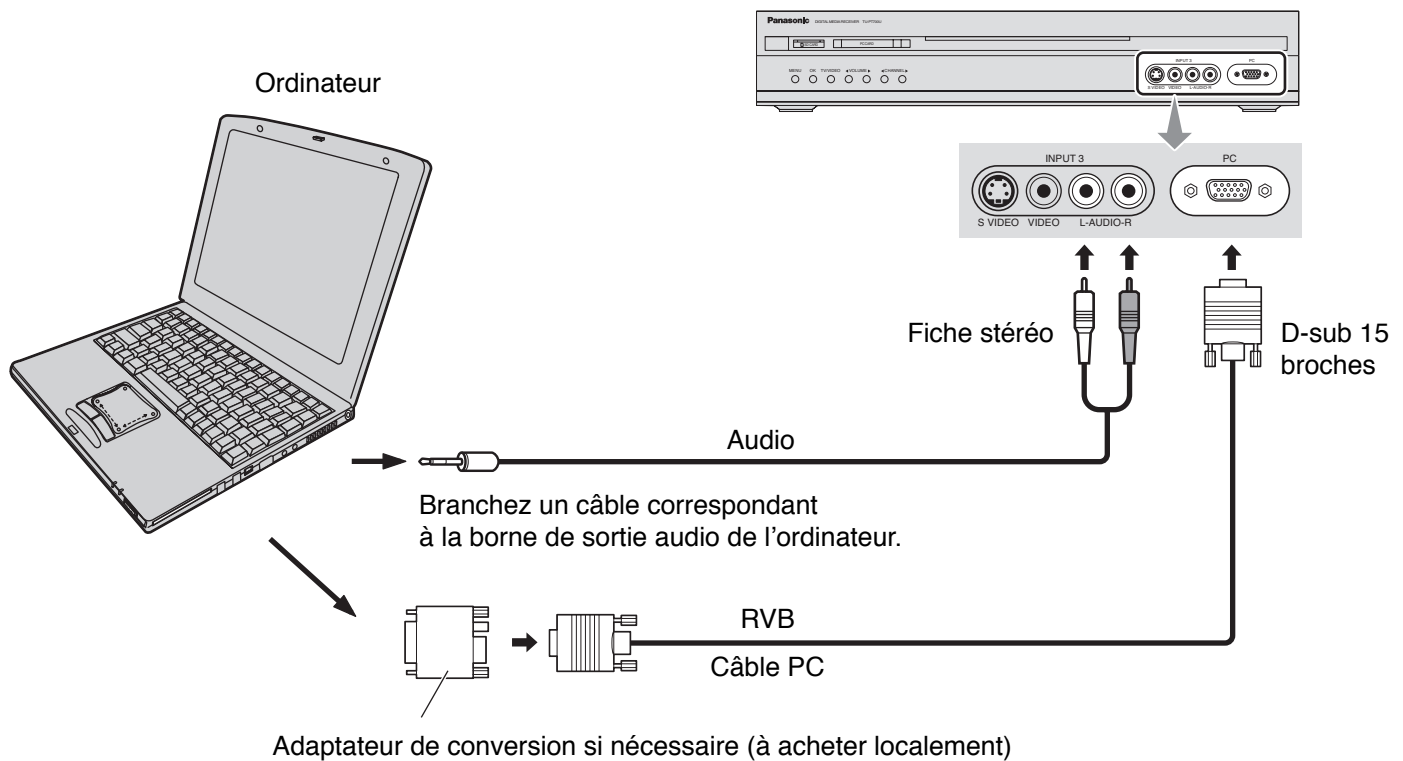

Remarques:

- Les signaux de l'ordinateur pris en charge sont ceux possédant une fréquence de balayage horizontal de 15 à 110 kHz et une fréquence de balayage vertical de 48 à 120 Hz. (Cependant, les signaux dépassant 1 200 lignes ne seront pas affichés correctement.)
- Résolution maximum:

Modèle	Format d'image	
	4:3	16:9
TH-42XVS30U	768 × 768	1 024 × 768
TH-50XVS30U	1 024 × 768	1 366 × 768

Si la résolution de l'affichage dépasse ces valeurs maximales, il est possible que les détails ne soient pas rendus avec une netteté suffisante.

- Certains modèles de PC ne peuvent pas être raccordés à l'appareil.
- Il n'est pas nécessaire d'utiliser un adaptateur pour les ordinateurs équipés d'une borne D-sub 15 broches compatible avec DOS/V.
- L'ordinateur représenté dans l'illustration est un exemple seulement.
- Les équipements et les câbles complémentaires représentés sur cette illustration ne sont pas fournis avec cet appareil.
- Ne réglez pas les fréquences de balayage horizontal et vertical pour les signaux PC à des niveaux supérieurs ou inférieurs aux limites de la plage de fréquence spécifiée.

Noms des signaux pour le connecteur D-sub 15 broches

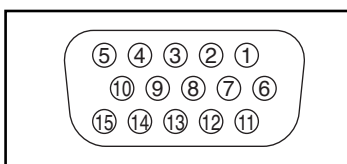

Disposition des broches pour la borne d'entrée PC

N° de broche	Nom du signal	N° de broche	Nom du signal	N° de broche	Nom du signal
①	R	⑥	GND (masse)	⑪	NC (non branché)
②	V	⑦	GND (masse)	⑫	NC
③	B	⑧	GND (masse)	⑬	HD/SYNC
④	NC (non branché)	⑨	NC (non branché)	⑭	VD
⑤	GND (masse)	⑩	GND (masse)	⑮	NC

Connexion CableCARD™

CableCARD™ vous permet de recevoir des canaux numériques et haute définition par le câble d'antenne. Consultez votre compagnie de câble pour savoir si CableCARD™ est disponible dans votre région.

Procédure

1. Connectez le câble d'antenne à ANTENNA (A).
2. Insérez la carte CableCARD™ (avec sa face avant orientée vers le bas) dans la fente CableCARD™ à l'arrière du récepteur.
3. Mettez le téléviseur sous tension (voir page 19).
4. Réglez le mode d'entrée sur TV (voir page 20).
Suivez les messages qui apparaissent sur l'écran.

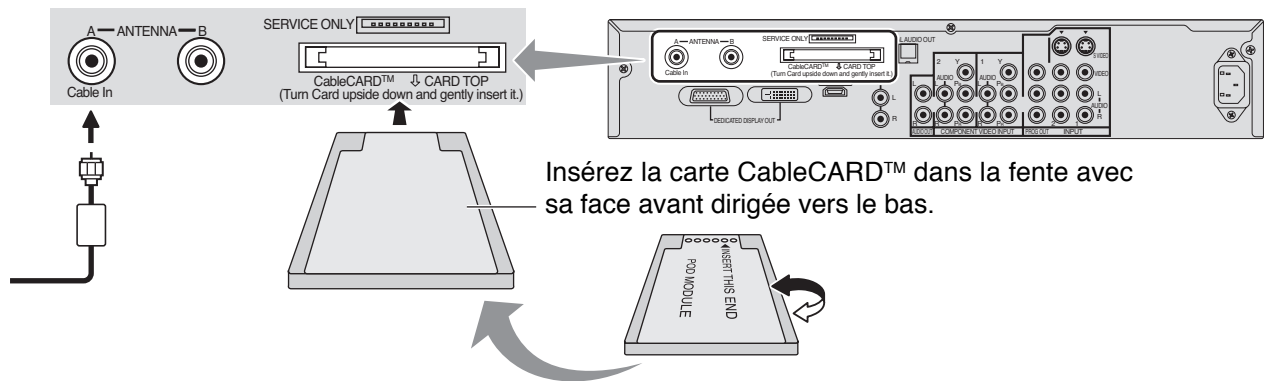

Remarques:

- Si vous rencontrez des problèmes avec le clavier ou la télécommande lors de l'utilisation de CableCARD™, débranchez le téléviseur puis rebranchez-le et essayez à nouveau les commandes. Si le problème persiste, appelez le centre de service après vente Panasonic pour en savoir plus.
- N'insérez pas de carte PCMCIA dans la fente CableCARD™.

Retrait et fixation du cache-câbles

Arrière de l'écran

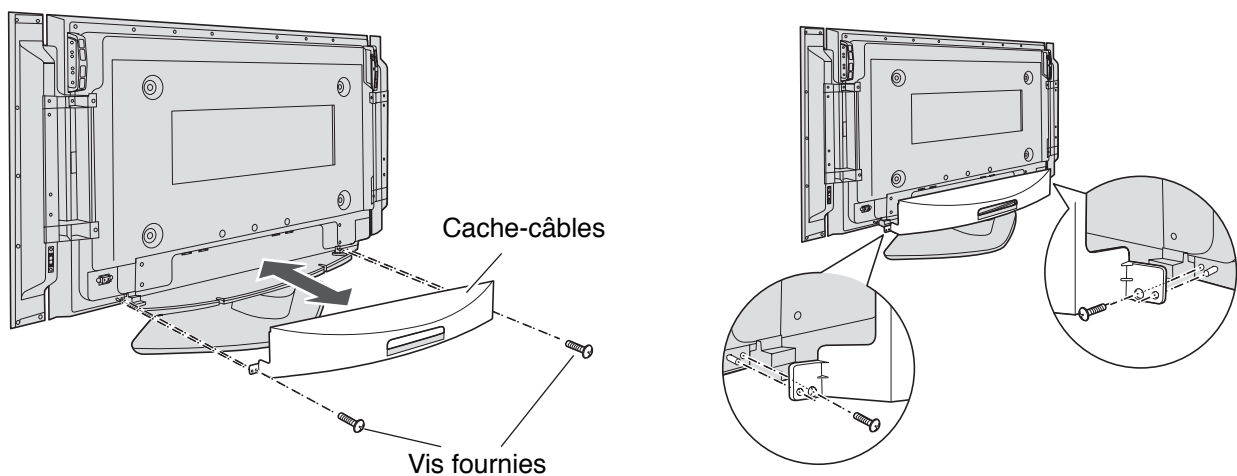

Remarques:

Posez le cache-câble après avoir connecté tous les câbles à l'écran.

Mise sous tension et hors tension

Branchement de la fiche du cordon secteur à l'écran à plasma

Branchez la fiche du cordon secteur sur le tuner.

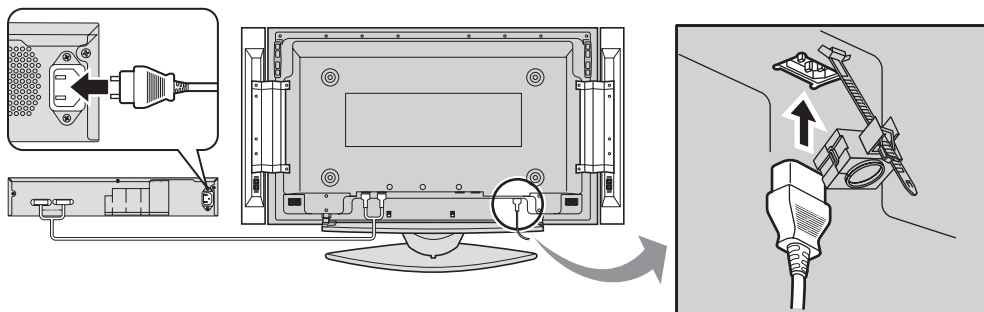

Fixez solidement la fiche du cordon secteur sur l'écran à plasma avec le serre-câble (voir page 11).

Branchement de la fiche du cordon d'alimentation sur une prise secteur

Appuyez sur l'interrupteur d'alimentation sur le côté de l'écran à plasma pour le mettre sous tension: Mise sous tension.

Voyant d'alimentation: Bleu

Parfois, des menus sur l'écran apparaissent alors que le câble de liaison n'est pas inséré, mais ces menus sur l'écran ne fonctionnent pas. La télécommande ne peut pas accéder à ces menus.

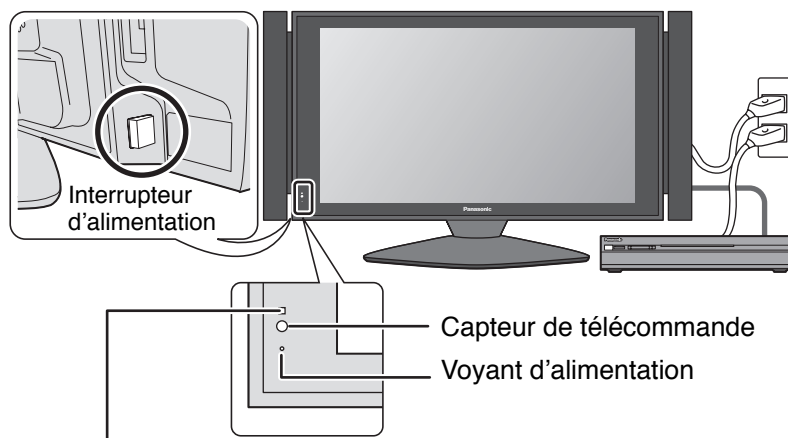

Détecteur CATS

Plasma CATS (Contrast Automatic Tracking System)

Plasma CATS détecte automatiquement les conditions d'éclairage ambiant et règle en conséquence la luminosité et la gradation de manière à optimiser le contraste. (Fonctionne quand le mode d'image est réglé sur Auto.)

Remarques:

- Ne retirez pas le câble qui connecte l'écran et le récepteur de média numérique alors que ces derniers sont sous tension. Si le câble est retiré par inadvertance, mettez l'écran et le récepteur de média numérique hors tension avant de reconnecter le câble.
- Mettez l'écran à plasma et le récepteur de média numérique hors tension lors de la connexion ou de la déconnexion du câble entre l'écran et le récepteur.

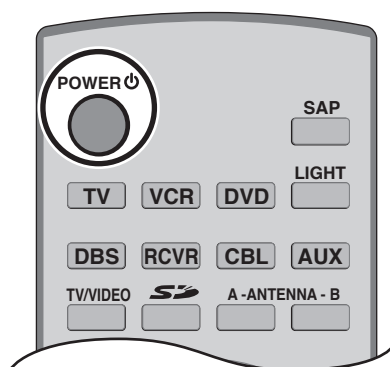

POWER 

Appuyez sur la touche POWER  de la télécommande pour mettre l'écran à plasma hors service.

Mise sous tension: Voyant rouge (veille)

Appuyez sur la touche POWER  sur la télécommande pour mettre l'écran à plasma sous tension.

Mise sous tension: Voyant vert

Mettez l'écran à plasma en ou hors tension en appuyant sur touche POWER du récepteur de média numérique, quand l'écran à plasma est sous tension ou en mode de veille.

Remarque:

Une petite quantité de courant sera quand même consommée lorsque le cordon d'alimentation est branché à la prise secteur.

Emplacement des commandes

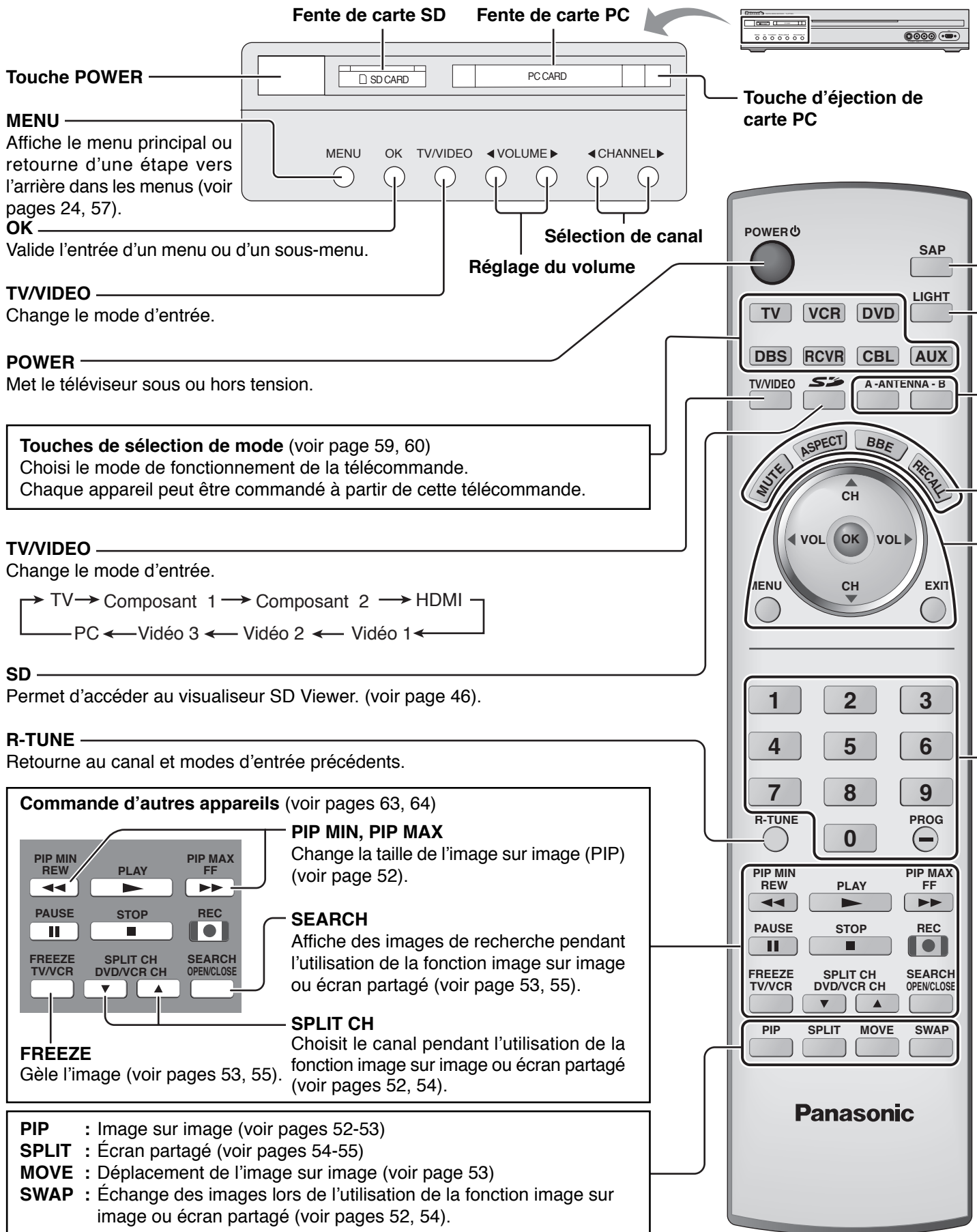

SAP

- Canal numérique
Choisit la piste audio (si disponible).

Piste audio 1 de 1 (Anglais)

- Canal analogique
Permet de choisir un mode audio.

ex. → Stéréo → SAP → Mono

LIGHT

Éclaire les touches de la télécommande.
Les touches choisies clignotent quand la télécommande est éclairée.

A - ANTENNA - B

Commute l'entrée d'antenne RF (A ou B).

MUTE

Coupe le son. Appuyez de nouveau sur cette touche pour le rétablir.

ASPECT

Change le format de l'image (voir page 56).

BBE

Met la fonction BBE VIVA 3D hors (OFF) ou en (ON) service (voir page 29).

RECALL

Affiche ou efface la bannière des canaux.

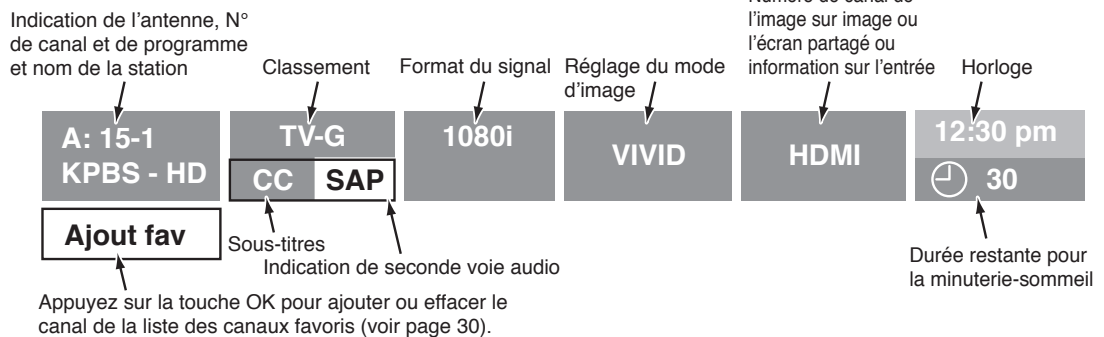

▲ CH: Permet de choisir le canal supérieur suivant.

▲ : Déplace le curseur vers le haut pendant le mode de menu.

◀ VOL : Réduit le volume

◀ : Déplace le curseur vers la gauche pendant le mode de menu.

MENU

Affiche le menu principal ou retourne d'une étape vers l'arrière dans les menus (voir pages 24, 57).

▼ CH: Permet de choisir le canal inférieur suivant.

▼ : Déplace le curseur vers le bas pendant le mode de menu.

Choisit une rubrique du menu ou du sous-menu.

VOL ▶ : Augmente le volume

▶ : Déplace le curseur vers la droite pendant le mode de menu.

EXIT

Quitte les menus.

Touches de sélection directe d'un numéro de programme

PROG —: Lors de l'accord d'un canal numérique, appuyez sur la touche pour entrer le nombre secondaire pour un numéro de canal composé.

- Pour entrer le numéro de canal
ex. CH 15-1: [1] → [5] → [-] → [1] → [OK]

Réglage initial

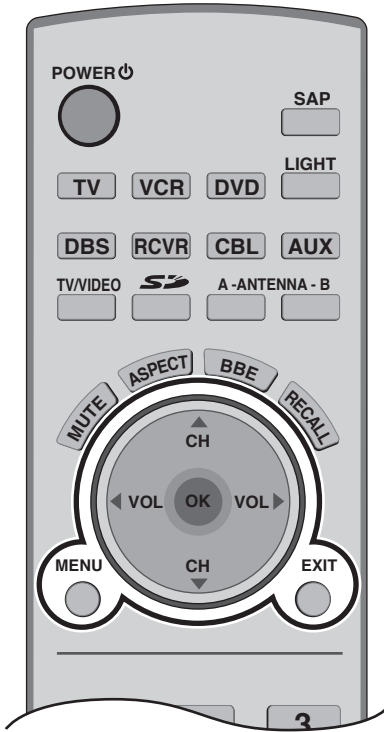

Pour vous aider, le menu de Réglage initial apparaît sur l'écran quand vous mettez cet appareil sous tension pour la première fois. Si nécessaire, suivez les menus et les procédures affichés sur l'écran pour régler l'appareil. Vous pouvez aussi réaliser les réglages à partir du menu de réglage (voir pages 36, 37).

Réglage d'entrée

Choisissez la configuration de l'entrée RF en fonction du signal source.

- Appuyez pour choisir le Régl. entrée.
Appuyez pour choisir le Câble seulement, le Câble/Antenne ou Antenne uniquement.
Appuyez pour valider votre choix.
- Appuyez pour démarrer le Balayage auto. Tous les canaux avec un signal disponible sont mémorisés.

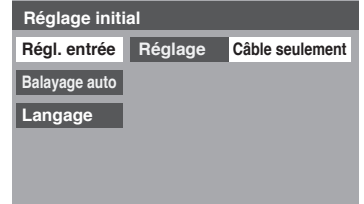

Balayage automatique

Cette fonction vous permet de balayer les canaux de façon sélective. Vous pouvez balayer tous les canaux, uniquement les canaux analogiques ou les canaux analogiques et numériques.

Réglage initial	
Régl. entrée	Balayer tout
Balayage auto	Antenne (A) analogique
	Antenne (A) analo./numér.
Langage	Antenne (B) analogique
	Antenne (B) analo./numér.

- Appuyez pour choisir le Balayage auto.
Appuyez pour entrer dans le sous-menu.
- Appuyez pour choisir le sous-menu.
Appuyez pour démarrer le Balayage auto. Une fois que le balayage est terminé, le téléviseur accorde le premier canal trouvé pendant le balayage.

Remarques:

- Si vous appuyez sur la touche EXIT à n'importe quel moment pendant le Balayage auto, le balayage est annulé et le téléviseur retourne sur le menu de Réglage initial.
- Si une carte CableCARD™ est en place pendant le Réglage initial et que Antenne (A) est réglée sur le câble, le balayage n'est pas effectué pour Antenne (A) parce que CableCARD™ communique la disposition des canaux.

Langage

Cette fonction vous permet de choisir la langue utilisée pour les affichages sur l'écran.

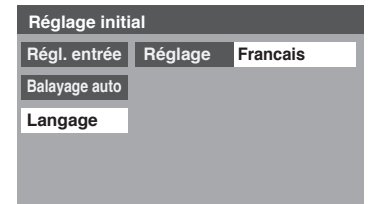

- Appuyez pour choisir la Langage.
Appuyez pour entrer dans le sous-menu.
- Appuyez pour choisir la langue.
Anglais ↔ Espagnol ↔ Français
Appuyez pour valider votre choix.

Pour retourner au menu précédent

Appuyez sur MENU

Pour quitter l'écran de menu

Appuyez sur EXIT

Visionnement d'un programme de télévision

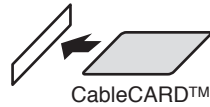

Pour visionner les émissions câblodiffusées, insérez la carte CableCARD™ (face vers le bas) dans la fente CableCARD™ sur le panneau arrière du récepteur de média numérique. (voir page 18)

Remarque:

Pour visionner les émissions de télévision terrestre seulement, il n'est pas nécessaire d'insérer la carte CableCARD™.



Appuyez sur cette touche pour commander le téléviseur avec la télécommande.



Appuyez sur cette touche pour mettre le téléviseur sous tension.



Appuyez sur la touche ANTENNA (A) ou (B) suivant les signaux de télévision désirés. (voir page 12, 13, 14)

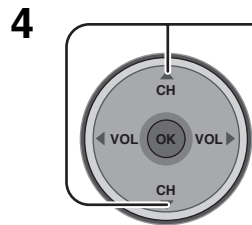

Appuyez sur ces touches pour choisir le canal souhaité.

• Il est aussi possible d'utiliser les touches de sélection directe d'un numéro de programme et la touche PROG-. (voir page 21)



Appuyez sur ces touches pour choisir le niveau de volume.

Remarque:

Le numéro de canal et le niveau de volume restent les mêmes, même après avoir mis le téléviseur hors tension.

Navigation sur les menus



1 

Appuyez sur cette touche pour afficher le menu principal.

Image (voir page 26)

Audio (voir page 28)

Canal (voir page 30)

Visualiseur Photo Viewer (voir page 46)

Minuterie (voir page 33)

Régl. entrée (voir page 36)

Verrouiller (voir page 42)

À propos

L'écran À propos affiche diverses informations à propos du téléviseur. Ces informations vous sont nécessaires, par exemple, si vous appelez le centre de service après-vente.

2 Appuyez sur ces touches pour choisir le menu.

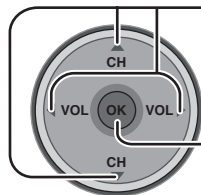

Appuyez sur cette touche pour entrer dans le sous-menu.

3 [Image / Audio / Minuterie]

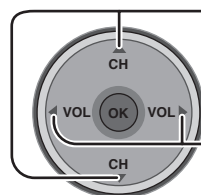

Appuyez sur ces touches pour choisir le sous-menu.

Appuyez sur ces touches pour ajuster le sous-menu.

(Pour choisir le sous-menu Autres réglages)

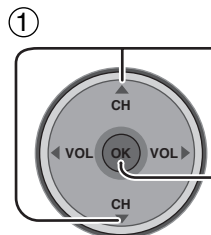

Appuyez sur ces touches pour choisir Autres réglages.

Appuyez sur cette touche pour afficher le sous-menu.

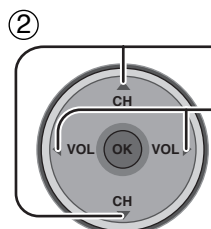

Appuyez sur ces touches pour choisir le sous-menu.

Appuyez sur ces touches pour choisir ou activer le sous-menu.

ex. Menu Image

Image	
Mode	Eclatant
Couleur	31
Nuances	31
Brillance	31
Image	63
Netteté	50
Norm.	Valider
Autres réglages	

ex. Menu Image

Autres réglages	
Temp. coul.	Bleu
Gestion coul.	EF
Réducteur	HF
Filtre 3D Y/C	HF
Codeur coul.	DS
Figée	Partagée

[Canal / Régl. entrée]

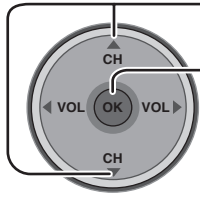

Appuyez sur ces touches pour choisir le menu.
Appuyez sur cette touche pour entrer dans le sous-menu.



Réalisez les ajustements et les réglages.



[Verrouiller]

Entrez le mot de passe et répétez l'étape 2.



Réalisez les ajustements et les réglages.

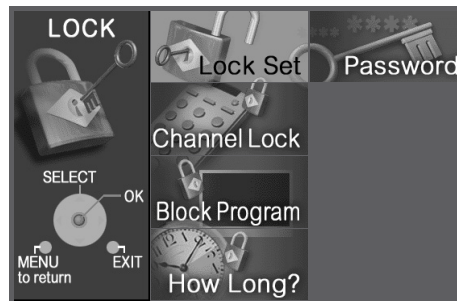
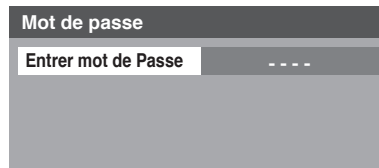

Pour retourner à l'écran précédent



Appuyez sur cette touche pour retourner à l'écran précédent.

Pour quitter le menu



Appuyez sur cette touche pour retourner à une image normale.

Picture (Image)

Appuyez sur la touche MENU pour appeler le menu principal et sélectionnez "Picture (Image)". (reportez-vous à la page 24)

Image	
Mode	Eclatant
Couleur	31
Nuances	31
Brillance	31
Image	63
Netteté	50
Norm.	Valider
Autres réglages	

Mode

Ce mode vous permet de choisir le préréglage de l'image qui convient le mieux au programme que vous regardez. Cette mode affecte aussi le réglage de la température de couleur (voir page 27).

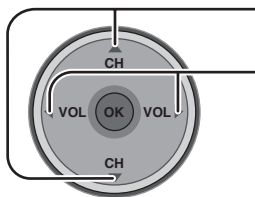

Appuyez sur cette touche pour choisir Mode.

Appuyez sur ces touches pour choisir le mode d'image.

- **Eclatant** (défaut) : Accentue le contraste et la netteté de l'image pour un visionnement dans une pièce bien éclairée.
- **Standard** : Recommandé pour les conditions de visionnement normales avec un éclairage indirect de la pièce.
- **Cinéma** : Pour regarder un film dans une pièce sombre. Ce réglage offre une image douce, comme pour un film.
- **Auto** : Les conditions de l'éclairage ambiant sont captées et la luminosité et la gradation de l'image sont ajustées en fonction afin d'optimiser le contraste.

Remarque:

Chaque mode a ces propres réglages de l'image (Couleur, Teinte, Luminosité, Image et Netteté).

Couleur / Nuances / Brillance / Image / Netteté / Norm.

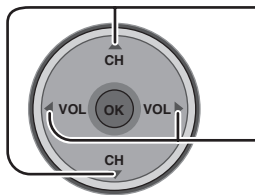

Appuyez sur cette touche pour choisir le sous-menu.

Appuyez sur cette touche pour ajuster le sous-menu.

Réglage	Fonction
Couleur	Règle l'intensité de couleur souhaitée.
Nuances	Règle la tonalité naturelle de la peau.
Brillance	Règle les zones sombres de l'image.
Image	Règle les zones blanches de l'image.
Netteté	Règle la clarté et les détails de l'image.
Norm.	Réinitialise tous les réglages de l'image aux réglages par défaut de l'usine.

Autres réglages

1

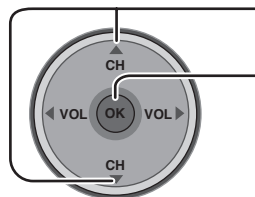

Appuyez sur ces touches pour choisir Autres réglages.

Appuyez sur cette touche pour afficher le sous-menu.

2

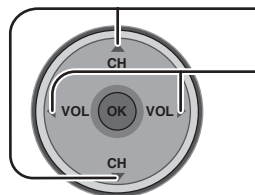

Appuyez sur ces touches pour choisir le sous-menu.

Appuyez sur ces touches pour choisir ou activer le sous-menu.

Autres réglages	
Temp. coul.	Bleu
Gestion coul.	EF
Réducteur	HF
Filtre 3D Y/C	HF
Codeur coul.	DS
Figée	Partagée

■ Temp. coul. (température) / Gestion coul. / Réducteur / Filtre 3D Y/C

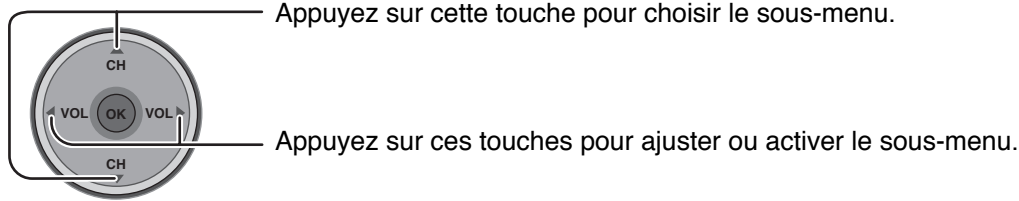

Réglage	Fonction
Temp. coul. (température)	Sélectionnez Norm., Rouge ou Bleu selon les préférences.
Gestion coul.	Gestion de la couleur en fonction. Pour activer l'ajustement automatique de la couleur.
Réducteur	Réduit le bruit des canaux, appelé habituellement "neige". Reste hors service lors de la réception d'un signal fort.
Filtre 3D Y/C	Réduit le bruit et le décalage des couleurs de l'image.

■ Codeur coul.

Affiche les signaux d'entrée (signaux 480p) avec des couleurs naturelles, à partir d'un appareil numérique connecté aux entrées COMPONENT VIDEO (prises d'entrée Y, Pb/Cb, Pr/Cr).

Choisissez HD ou DS pour ajuster automatiquement les paramètres des couleurs pour HD (Haute définition) et DS (Définition standard).

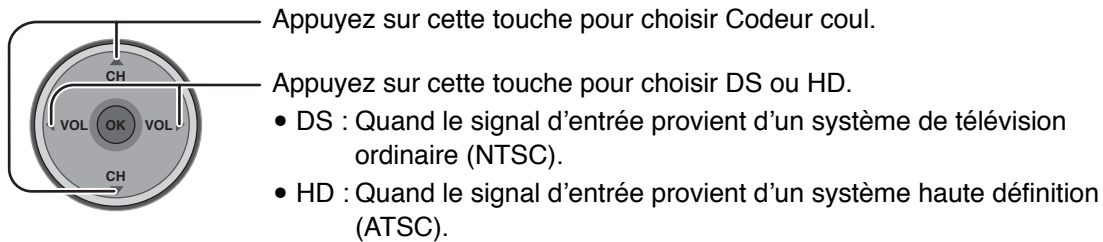

Remarques:

- Cette fonction est disponible uniquement avec les signaux 480p et ne l'est donc pas avec les programmes de télévision ordinaires (NTSC).
- Pour un meilleur rendu de l'image lors du visionnement d'un signal de télévision de format non standard, il est possible de faire un ajustement manuel des réglages de la couleur.

■ Figée

Cette fonction est utilisée pour geler l'image principale et l'afficher dans une image sur image (PIP) dans une des images de l'écran partagé (SPLIT) quand vous appuyez sur la touche **FREEZE** sur la télécommande. Appuyez de nouveau sur **FREEZE** pour faire disparaître l'image (voir pages 53, 55).

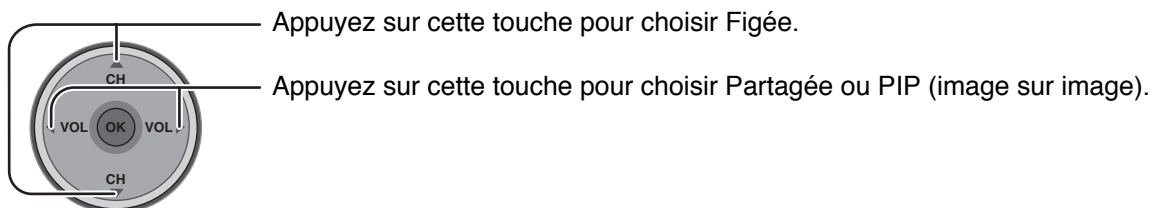

Audio

Appuyez sur la touche MENU pour appeler le menu principal et sélectionnez "Audio". (reportez-vous à la page 24)

Audio	
Graves	7
Aigus	7
Équilibre	31
Norm.	Valider
Autres réglages	

Graves / Aigus / Équilibre / Norm.

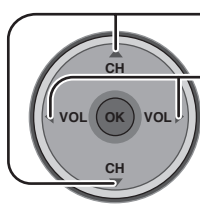

Appuyez sur ces touches pour choisir le sous-menu.

Appuyez sur ces touches pour ajuster ou activer le sous-menu.

Réglage	Fonction
Graves	Augmente ou diminue la réponse des graves.
Aigus	Augmente ou diminue la réponse des aigus.
Équilibre	Accentue le volume des enceintes gauche/droite.
Norm.	Réinitialise les réglages des Graves, Aigus et Équilibre aux réglages par défaut de l'usine.

Autres réglages

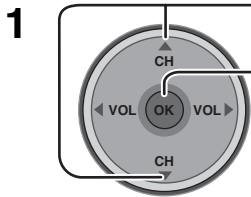

Appuyez sur ces touches pour choisir Autres réglages.

Appuyez sur cette touche pour afficher le sous-menu.

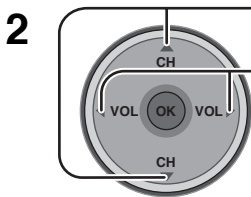

Appuyez sur ces touches pour choisir le sous-menu.

Appuyez sur ces touches pour choisir ou activer le sous-menu.

Autres réglages	
Son IA	EF
BBE VIVA 3D	HF
BBE	HF
Son ambio	HF
H-parleurs	EF
Entr. HDMI	Auto

■ Son IA

Égalise le niveau de volume général sur tous les canaux. (Le son IA n'est pas disponible en mode VIDÉO). (Reportez-vous à la page 20)

Ne fonctionne que lors de l'utilisation du bloc d'accord intégré.

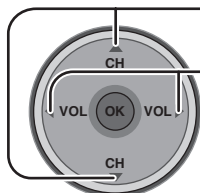

Appuyez sur cette touche pour choisir Son IA.

Appuyez sur cette touche pour choisir EF ou HF.

■ BBE VIVA 3D / BBE

BBE VIVA 3D BBE VIVA 3D offre une image en 3 dimensions musicalement précise avec un son haute fidélité. La netteté du son est améliorée par la technologie BBE tandis que la largeur, la profondeur et la hauteur de l'image sonore sont étendues par le traitement sonore 3D propriétaire. BBE VIVA 3D est compatible avec tous les programmes de télévision, y compris les actualités, la musique, les feuilletons, les films, le sport et aussi les jeux électroniques. BBE VIVA 3D améliore l'effet sonore ambiophonique tout en conservant la netteté des dialogues.

BBE Technologie sonore améliorant la compréhension des dialogues et rétablissant la plage dynamique des passages musicaux afin d'offrir un son plus naturel.

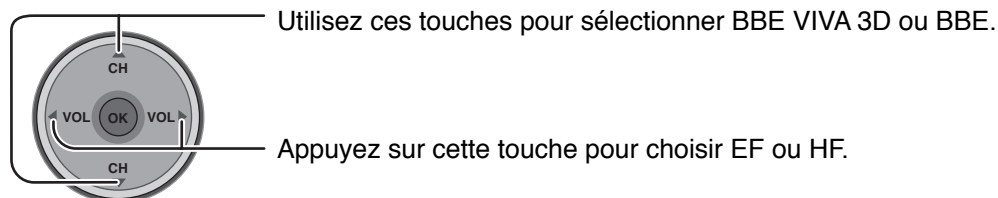

Remarques:

- Si BBE VIVA 3D est en fonction, "BBE" et "Son ambio" sont réglés sur "EF" et "3D".
- Si BBE VIVA 3D est hors fonction, "BBE" et "Son ambio" peuvent être réglés individuellement.

■ Son ambio

Améliore la réponse sonore lors de l'écoute d'un programme stéréo.

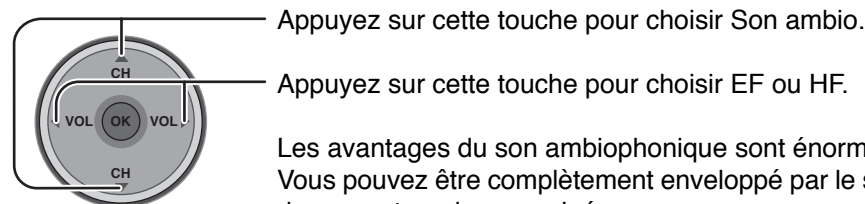

Les avantages du son ambiophonique sont énormes.

Vous pouvez être complètement enveloppé par le son, comme si vous étiez dans une salle de concert ou dans un cinéma.

L'effet ambiophonique peut être obtenu sans l'utilisation d'enceintes d'ambiance extérieure.

Remarque:

Cette fonction peut être utilisée uniquement quand BBE VIVA 3D est réglé sur HF.

■ H-parleurs

Cette fonction est utilisée pour mettre en ou hors service les enceintes du téléviseur (voir page 15, Connexion à un amplificateur).

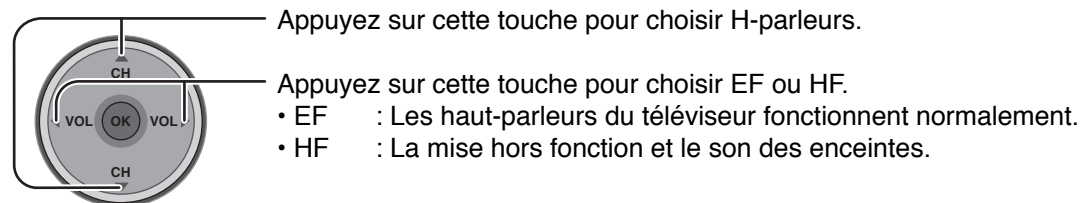

■ Entr. HDMI

Lorsque vous utilisez la prise HDMI (voir à la page 16), cette fonction permet de commuter entre l'entrée analogique et numérique.

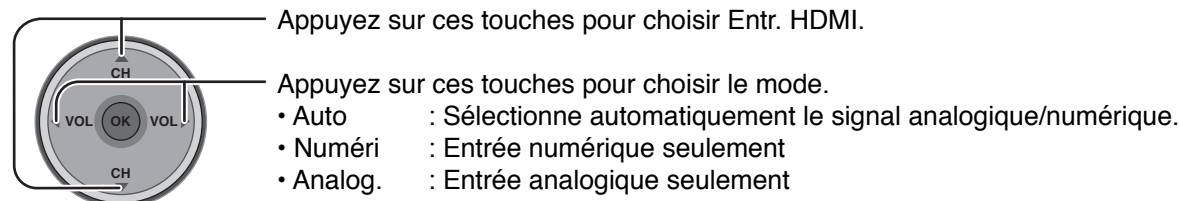

Channel (Canal)

Appuyez sur la touche MENU pour appeler le menu principal et sélectionnez "Channel (Canal)". (reportez-vous à la page 24)

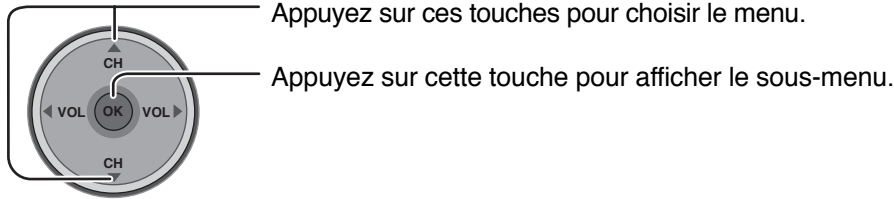

Favorite (Favori)

Cette fonction vous permet de créer une liste de vos canaux favoris de Antenne (A) ou de Antenne (B).

■ Mode navigation

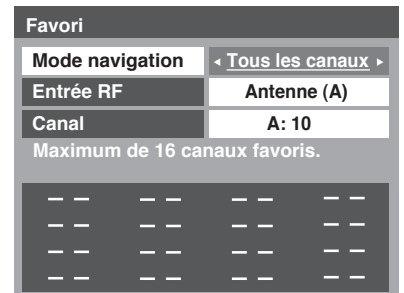
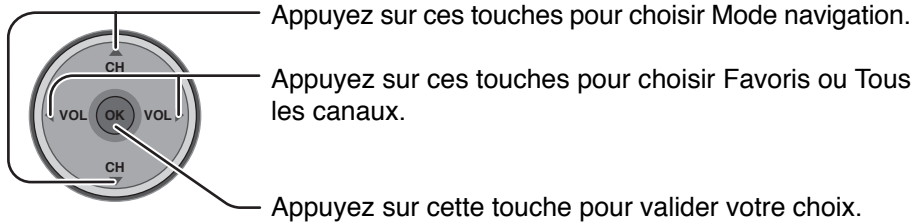

■ Entrée RF

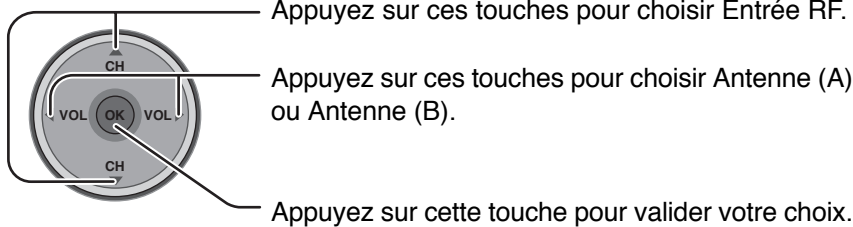

■ Canal

1 Appuyez sur ces touches pour choisir Canal.

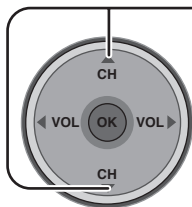

2

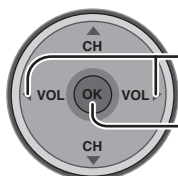

Appuyez sur ces touches pour choisir le canal.

Appuyez sur cette touche pour ajouter le canal.

Pour effacer le canal, appuyez de nouveau sur cette touche pendant que le numéro de canal est affiché.

- Répétez l'étape 2 pour choisir un maximum de 16 canaux favoris.

Captions (Sigles)

Cette fonction vous permet d'entrer un nom pré-réglé ou manuel aux stations souhaitées. Elle vous permet aussi d'entrer un nom aux entrées vidéo.

■ Sigles pré-réglés

Pour entrer les numéros de canal des stations de télévision populaires.

Sigles		
Sigles pré-réglés	Entrée RF	Antenne (A)
Sigles manuels	ABC	
Ident. prises	CBS	
	FOX	
	NBC	
	PBS	
	CNN	
	ESPN	
	HBO	

1 Appuyez sur ces touches pour choisir Sigles pré-réglés.

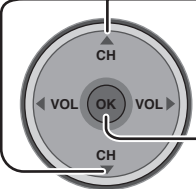

Appuyez sur cette touche pour entrer dans le sous-menu.

2 Appuyez sur ces touches pour choisir Entrée RF.

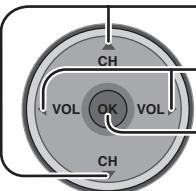

Appuyez sur ces touches pour choisir Antenne (A) ou Antenne (B).

Appuyez sur cette touche pour valider votre choix.

3 Appuyez sur ces touches pour choisir le nom pré-réglé souhaité.

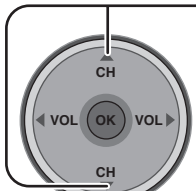

4 Choisissez le canal (reportez-vous à un magazine de télévision local).

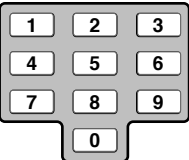

5 Appuyez sur cette touche pour valider votre choix.

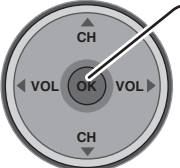

Pour effacer un numéro de canal lorsqu'il est en surbrillance, appuyez à répétition sur ◀ jusqu'à ce que tous les numéros soient effacés, puis appuyez sur la touche **OK**.

Remarque:

Seules les entrées avec un signal peuvent être choisies.

Navigation sur les menus

■ Sigles manuels

Pour entrer les numéros et les noms manuellement.

1

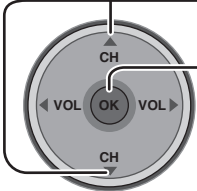

Appuyez sur ces touches pour choisir Sigles manuels.

Appuyez sur cette touche pour entrer dans le sous-menu.

Sigles		
Sigles pré réglés	Entée RF	Antenne (A)
Sigles manuels	Canal	A: 10
Ident. prises	Sigle	

2

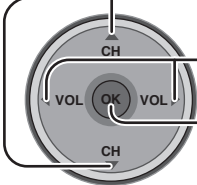

Appuyez sur ces touches pour choisir Entrée RF.

Appuyez sur ces touches pour choisir Antenne (A) ou Antenne (B).

Appuyez sur cette touche pour valider votre choix.

3

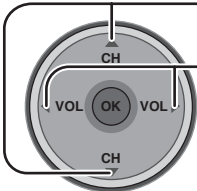

Appuyez sur ces touches pour choisir Canal.

Appuyez sur ces touches pour choisir un numéro de canal disponible.

4

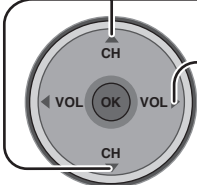

Appuyez sur ces touches pour choisir Sigle.

Appuyer à droite pour accéder au mode édition.

5 [Édition]

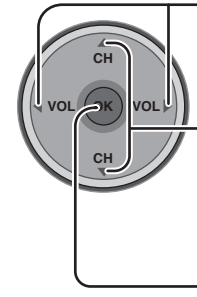

Appuyez sur ces touches pour choisir la position de caractère.

Appuyez sur ces touches pour choisir le caractère (reportez-vous à un magazine de télévision local).

- Répétez la procédure jusqu'à ce que tous les caractères soient entrés, 7 caractères maximum pouvant être entrés pour chaque canal.
- Pour effacer le caractère sélectionné, appuyez à répétition sur cette touche jusqu'à ce que [Blanc] soit affiché.

Appuyez sur cette touche pour valider votre choix.

Remarque:

Seules les entrées avec un signal peuvent être choisies.

■ Ident. prises

Pour donner un nom à l'appareil connecté à une entrée vidéo pour l'affichage sur l'écran.

1 Appuyez sur ces touches pour choisir Ident. prises.

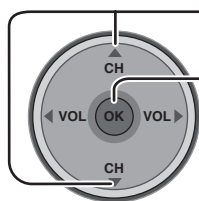

Appuyez sur cette touche pour entrer dans le sous-menu.

2 Appuyez sur ces touches pour choisir l'entrée vidéo.

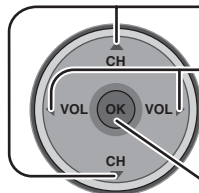

Appuyez sur ces touches pour choisir le nom d'entrée préreglé.

- Pour effacer le nom de l'entrée, appuyez à répétition sur cette touche jusqu'à ce qu'aucun nom ne soit affiché, puis appuyez sur la touche **OK** pour valider votre choix.

- Pour sauter l'entrée, choisissez "OMETTRE". L'entrée est sautée quand vous appuyez sur **TV/VIDEO**.

Appuyez sur cette touche pour valider votre choix.

Sigles		
Sigles préreglés	Composant 1	
Sigles manuels	Composant 2	
Ident. prises	HDMI	OMETTRE
	Vidéo 1	
	Vidéo 2	
	Vidéo 3	
	PC	

Timer (Minuterie)

Appuyez sur la touche MENU pour appeler le menu principal et sélectionnez "Timer (Minuterie)". (reportez-vous à la page 24)
Réglez l'horloge correctement (voir ci-dessous) avant de régler la minuterie.

Horloge (Réglage de l'horloge)

1 Appuyez sur ces touches pour choisir Horloge.

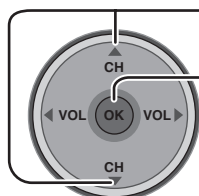

Appuyez sur cette touche pour passer à l'écran d'entrée de l'heure.

2 Appuyez sur ces touches pour choisir la position des heures (AM ou PM) ou des minutes.

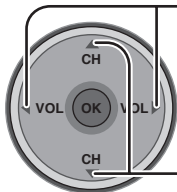

Appuyez sur ces touches pour régler les heures (AM ou PM) ou les minutes.

3 Appuyez sur cette touche pour valider votre choix.



Jour

Permet de régler le jour de la semaine.

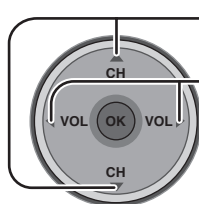

Appuyez sur ces touches pour choisir Jour.

Appuyez sur ces touches pour choisir le jour de la semaine.

Navigation sur les menus

Minuterie

Choisissez la minuterie vous permettant de mettre le téléviseur sous et hors tension à une heure déterminée et le jour déterminé.

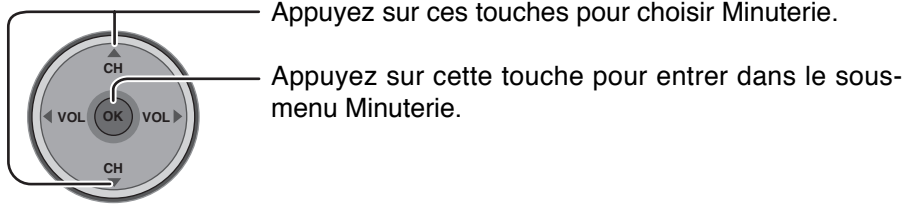

Minuterie	
Sommeil	Non
Minuterie	
Horloge	4 : 25 AM
Jour	LUN



■ Jr

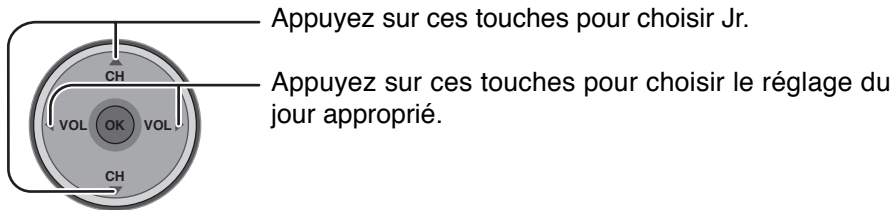

Minuterie	
Jr	LUN-VEN
Hre début	-- : -- --
Hre fin	-- : -- --
Régler	Non

■ Hre début / Hre fin

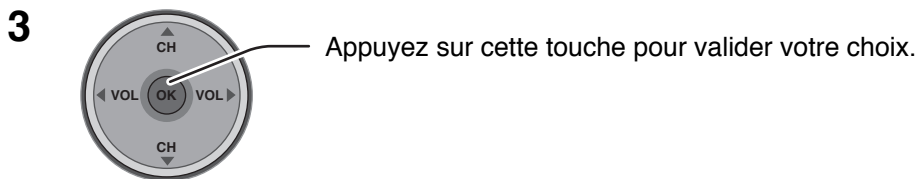
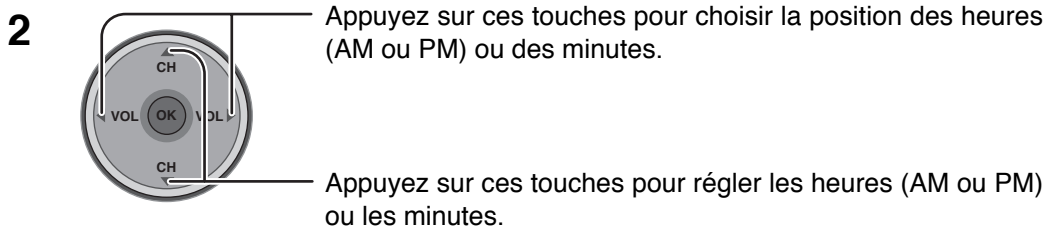
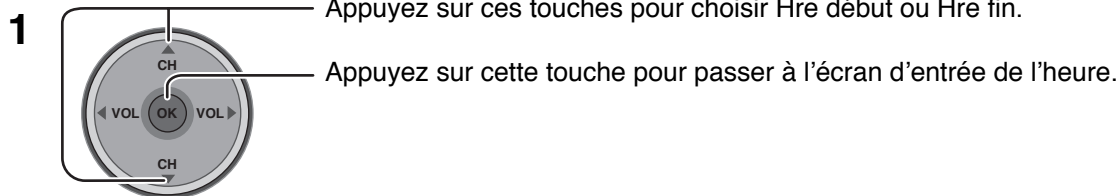

Remarques:

- Le téléviseur se met automatiquement hors tension 90 minutes après avoir été mis sous tension par la minuterie. Cela ne fonctionne pas si une heure de mise hors tension est choisie ou si une touche est pressée.
- Quand l'alimentation du téléviseur est coupée à cause d'une coupure de courant ou un problème similaire, la mise hors tension automatique par minuterie est annulée et le téléviseur entre en mode de veille une fois que l'alimentation est rétablie.

■ Régler

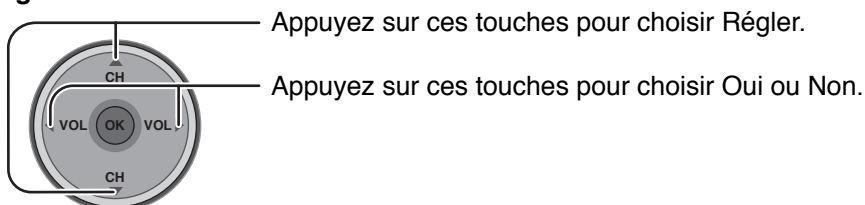

Sommeil

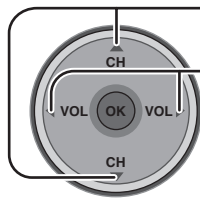

Appuyez sur ces touches pour choisir Sommeil.

Appuyez sur ces touches pour choisir la durée avant la mise hors tension (Non, 30, 60 ou 90).

- Pour mettre la minuterie hors service, choisissez Non.
- Pour vérifier la durée restante, appuyez sur la touche RECALL (voir page 21).

Minuterie	
Sommeil	Non
Minuterie	
Horloge	4 : 24 AM
Jour	LUN

Pour retourner à l'écran précédent



Appuyez sur cette touche pour retourner à l'écran précédent.

Pour mettre en service la minuterie

Choisissez le canal et mettez le téléviseur hors tension.

Setup (Réglage)

Appuyez sur la touche MENU pour appeler le menu principal et sélectionnez "Setup (Réglage)".
(reportez-vous à la page 24)

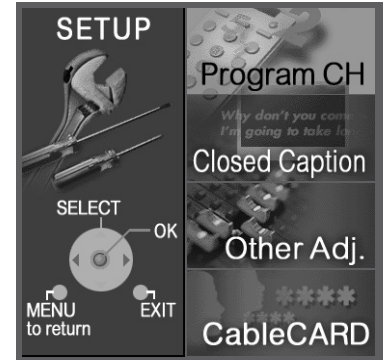
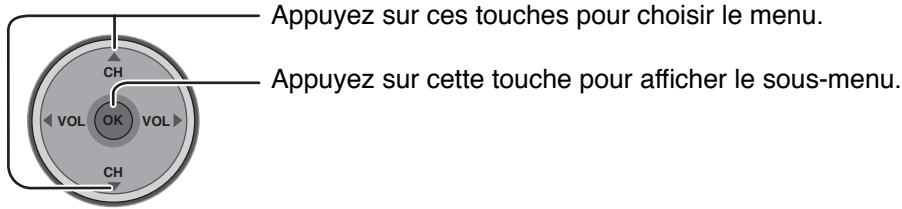

Program CH (Programmation des Canaux)

■ Régl. entrée

Ce réglage vous permet de choisir le mode d'antenne (Câble seulement, Câble/Antenne ou Antenne seulement).

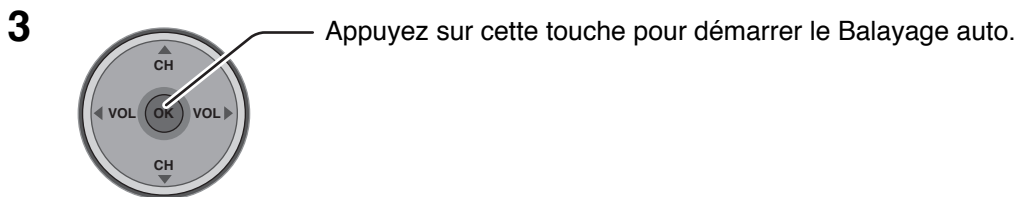
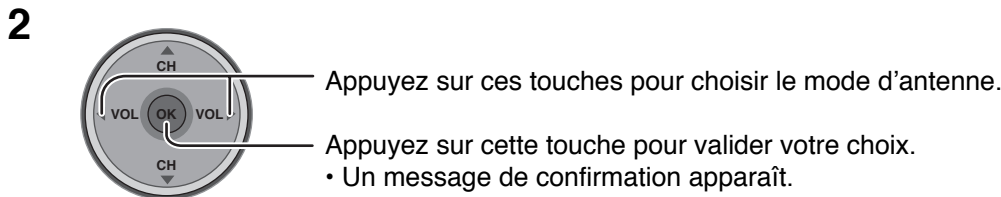
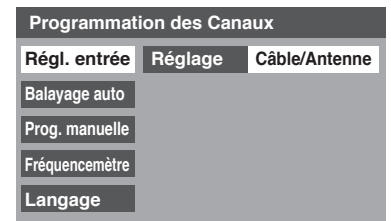
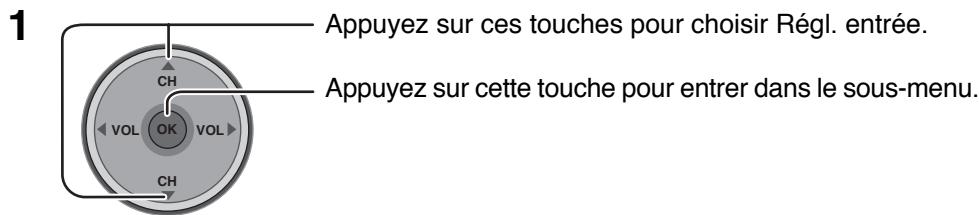

Remarques:

- Le Balayage auto est nécessaire si vous choisissez un signal d'entrée pour la première fois et chaque fois que vous changez la configuration de l'antenne.
- Si aucune carte CableCARD™ n'est en place, le Balayage auto est réalisé avec l'option Balayer tout.
- Si une carte CableCARD™ est en place et que Câble seulement est choisi, le Balayage auto ne fonctionne pas.
- Si une carte CableCARD™ est en place et que Câble/Antenne est choisi, le Balayage auto est réalisé avec l'option Antenne (B) analo./numér.
- Pour choisir manuellement l'antenne B à partir de la télécommande, le Balayage auto doit avoir été réalisé.

Balayage auto

Il permet de balayer automatiquement tous les canaux disponibles, Antenne (A) analogique, Antenne (A) analo./numér., Antenne (B) analogique et Antenne (B) analo./numér.

1 Appuyez sur ces touches pour choisir Balayage auto.

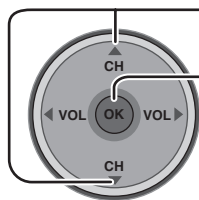

Appuyez sur cette touche pour entrer dans le sous-menu.

Programmation des Canaux	
Régl. entrée	Balayer tout
Balayage auto	Antenne (A) analogique
Prog manuelle	Antenne (A) analo./numér.
Fréquencemètre	Antenne (B) analogique
Langage	Antenne (B) analo./numér.

2 Appuyez sur ces touches pour choisir le sous-menu.

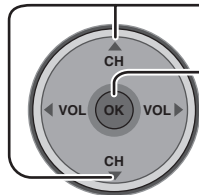

Appuyez sur cette touche pour démarrer le Balayage auto.

• Une fois que le Balayage auto est terminé, appuyez sur  pour retourner à l'écran précédent.

Prog manuelle

Pour ajouter ou supprimer manuellement des canaux de la liste des canaux (A/B).

1 Appuyez sur ces touches pour choisir Prog manuelle.

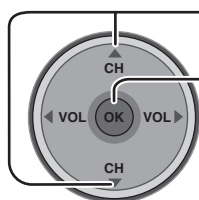

Appuyez sur cette touche pour entrer dans le sous-menu.

Programmation des Canaux		
Régl. entrée	Entrée RF	Antenne (A)
Balayage auto	Ajout canal	A: 1
Prog manuelle	Suppr. canal	A: 10
Fréquencemètre		
Langage		

2 Appuyez sur ces touches pour choisir Entrée RF.

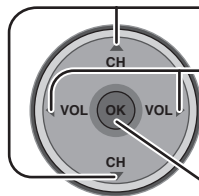

Appuyez sur ces touches pour choisir Antenne (A) ou Antenne (B).

Appuyez sur cette touche pour valider votre choix.

3 Appuyez sur ces touches pour choisir Ajout canal ou Suppr. canal.

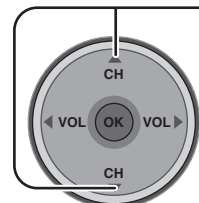

4 Appuyez sur ces touches pour choisir le canal.

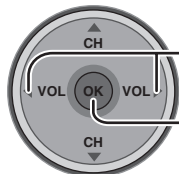

Appuyez sur cette touche pour ajouter ou supprimer le canal.

Navigation sur les menus

Fréquencemètre

(Pour les canaux numériques uniquement)

Permet d'afficher la force du signal des canaux numériques ATSC pour Antenne (A) ou Antenne (B).

1

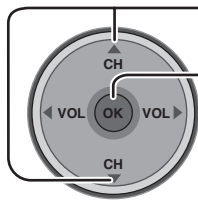

Appuyez sur ces touches pour choisir Fréquencemètre.

Appuyez sur cette touche pour entrer dans le champ des sous-menus.

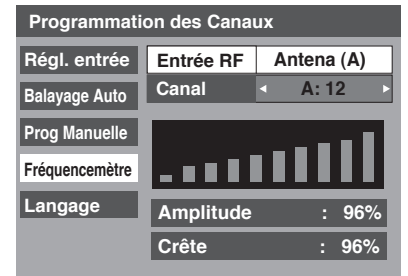

2

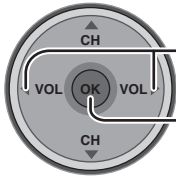

Appuyez sur ces touches pour choisir le canal.

Appuyez sur cette touche pour afficher la Amplitude.

• La couleur de la barre de signal indique habituellement la force du signal reçu.

Vert: Signal permettant une bonne réception

Jaune: Signal faible

Rouge: Signal très faible

Langage

Vous pouvez choisir la langue utilisée pour l'affichage sur l'écran.

1

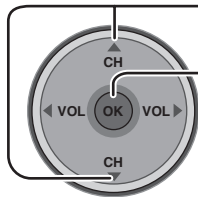

Appuyez sur ces touches pour choisir Langage.

Appuyez sur cette touche pour entrer dans le champ des sous-menus.

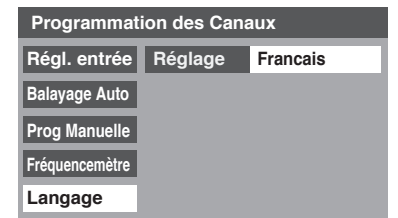

2

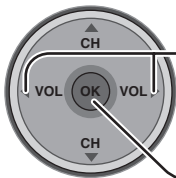

Appuyez sur ces touches pour choisir la langue.

→ Anglais ↔ Espagnol ↔ Français ←

Appuyez sur cette touche pour valider votre choix.

Sous-titres

Ce téléviseur comprend un décodeur intégré capable de faire apparaître une contre-partie visuelle de la partie audio. Le programme regardé doit intégrer des sous-titres codés (CC) afin que le téléviseur puisse les afficher.

■ Mode CC

Permet d'afficher les Sous-titres codés quand vous appuyez sur la touche MUTE.

1

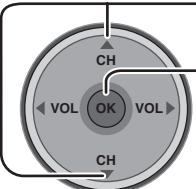

Appuyez sur ces touches pour choisir Mode CC.

Appuyez sur cette touche pour entrer dans le champ des sous-menus.

2

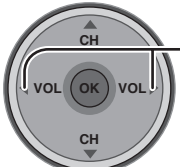

Appuyez sur ces touches pour choisir le réglage.

- Non activé
- Activé: Pour afficher les Sous-titres codés
- Sur le Muet: Pour afficher les Sous-titres codés quand le son est coupé

Sous-titres		
Mode CC	Service	Non activé
Analogique		
Numérique		

Remarques

- Les Sous-titres codés ne sont pas affichés quand vous utilisez la connexion HDMI.
- Lors de l'affichage ou de l'enregistrement d'un programme analogique sur un appareil connecté, choisissez le réglage des Sous-titres codés sur l'appareil connecté. Le Mode CC du téléviseur n'affecte pas le signal de sortie des canaux analogiques.
- Lors de l'affichage ou de l'enregistrement d'un programme d'un canal numérique sur un appareil connecté, réglez le Mode CC du téléviseur sur HF et réglez les sous-titres codés sur l'appareil connecté. Les sous-titres codés numériques se superposeront si les sous-titres codés sont en service à la fois sur le téléviseur et l'appareil connecté.

■ Analogique

Vous pouvez choisir le service de sous-titres codés de l'émission analogique.

1

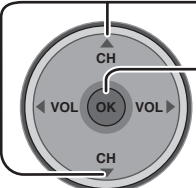

Appuyez sur ces touches pour choisir Analogique.

Appuyez sur cette touche pour entrer dans le champ des sous-menus.

2

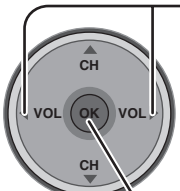

Appuyez sur ces touches pour choisir le réglage.

- CC1 : Pour les informations relatives à l'image qui peuvent être affichées (4 lignes de texte maximum sur l'écran, dans un endroit où il ne gêne pas la partie correspondante de l'image). Le texte peut être en n'importe quelle langue.
- CC2/CC3/CC4 : Autres modes utilisés pour les informations relatives à l'image.
- T1 : Masque une grande partie de l'image sur l'écran du téléviseur et affiche un guide des programmes ou toute autre information actuellement diffusée.
- T2/T3/T4 : Autres modes qui affichent des informations et masquent une grande partie de l'image sur l'écran du téléviseur.

Appuyez sur cette touche pour valider votre choix.

Sous-titres		
Mode CC	Service	CC1
Analogique		
Numérique		

Navigation sur les menus

■ Numérique

Le menu des sous-titres codés numériques vous permet de configurer la façon d'afficher les sous-titres codés numériques.

1

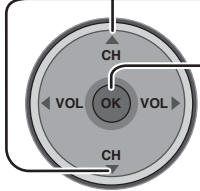

Appuyez sur ces touches pour choisir Numérique.

Appuyez sur cette touche pour entrer dans le champ des sous-menus.

Sous-titres		
Mode CC	Service	Primaire
Analogique	Police	Automatique
Numérique	Format	Automatique
	Style	Automatique
	Couleurs	
	Réinitialiser	
Sample CC Text		

2 [Service / Police / Format / Style]

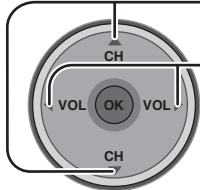

Appuyez sur ces touches pour choisir le sous-menu.

Appuyez sur ces touches pour choisir le réglage.

- Service : Primaire, Secondaire, Service 3, Service 4, Service 5, Service 6
- Police : Automatique, Par défaut, Mono-serif, Prop-serif, Mono, Prop, Casuel, Cursif, Petites Majuscules
- Format : Automatique, Normal, Petit, Grand
- Style : Automatique, Aucun, En relief, Effet gravé, Uniforme, Ombrage

[Couleurs]

①

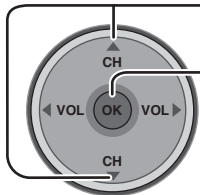

Appuyez sur ces touches pour choisir Couleurs.

Appuyez sur cette touche pour entrer dans le champ des sous-menus.

②

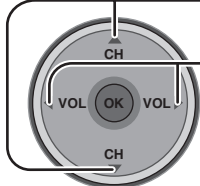

Appuyez sur ces touches pour choisir le sous-menu.

Appuyez sur ces touches pour choisir le réglage.

- Couleurs : Avant-planOpacité des polices de caractères (Automatique, Noir, Blanc, Rouge, Vert, Bleu, Jaune, Magenta, Cyan)
- Opacité Avant ..Opacité de la boîte de texte (Automatique, Transparent, Translucide, Solide, Clignotant)
- Arrère-planCouleur de la boîte de texte (Automatique, Noir, Blanc, Rouge, Vert, Bleu, Jaune, Magenta, Cyan)
- Opacité arr.Opacité de la boîte de texte (Automatique, Transparent, Translucide, Solide, Clignotant)
- ContourRelief de l'Àfombre (si le style de l'Àfombre a été choisi dans Style) (Automatique, Noir, Blanc, Rouge, Vert, Bleu, Jaune, Magenta, Cyan)

- Réinitialiser : Réinitialisation des réglages des sous-titres codés.

3



Appuyez sur cette touche pour valider votre choix.

Other Adj. (Autres réglages)

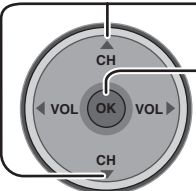
- 1** Appuyez sur ces touches pour choisir Other Adj. (Autres réglages).
 Appuyez sur cette touche pour afficher le sous-menu.
- 

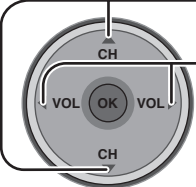
- 2** Appuyez sur ces touches pour choisir le sous-menu.
 Appuyez sur ces touches pour choisir ou valider le sous-menu.
- 

Autres réglages	
Bandes 4:3	Fort
Mode Eco.	HF
Saut d'entrée	HF

■ Bandes (HF, Faible, Moyen, Fort)

Afficher une image en mode 4:3 pendant une période prolongée peut causer une image rémanente. Changez la luminosité des barres latérales pour réduire le risque d'image rémanente.

Remarques:

- Pour réduire le risque d'images rémanentes, réglez Bandes 4:3 sur Fort.
- Les barres latérales peuvent clignoter (alternance de noir et de blanc) en fonction de l'image. Utiliser le mode Cinéma permet d'éliminer ce clignotement (voir page 26).

■ Mode Eco. (HF ou EF)

Supprime le niveau lumineux du téléviseur pour réduire la consommation.

■ Saut d'entrée (HF ou EF)

Permet de sauter les entrées sur lesquelles aucun appareil n'est connecté quand vous appuyez sur TV/AV. (Sauf HDMI et PC)

Remarque:

Pour sauter HDMI et PC, réglez le nom de l'entrée de "HMDI" et "PC" sur "OMETTRE" dans Sigles (voir page 33).

CableCARD™

Ce menu donne des informations quand une carte CableCARD™ est insérée dans la fente CableCARD™ (voir page 18).

Remarques:

- Si aucune carte CableCARD™ n'est en place et que vous essayez d'accéder aux informations CableCARD™, le message "Module câble absent" apparaît.
- Pour bénéficier des services offerts par votre câblodistributeur, vous devez vous inscrire à ces services. Contactez votre câblodistributeur pour savoir si le service CableCARD™ est disponible. CableCARD™ est requis pour recevoir les services numériques supplémentaires (quand ils sont disponibles) par le câble. Vous pourrez peut-être aussi commander des événements à la carte.

Lock (Verrouillage)

Appuyez sur la touche MENU pour appeler le menu principal et sélectionnez "Lock (Verrouillage)".
(reportez-vous à la page 24)

Nouveau mot de Passe / Entrer mot de Passe

Créez un code secret de 4 chiffres pour entrer dans le menu de verrouillage.

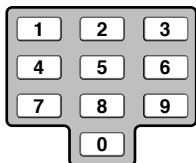

Entrez un code secret de 4 chiffres.

Après avoir entré votre mot de passe pour la première fois, "Nouveau mot de Passe" change en "Entrer mot de passe".

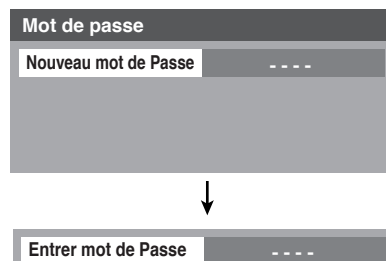

Remarques:

- Utilisez un code facile à se rappeler et marquez-le dans un endroit sûr.
- Si Continu est choisi dans Nbre d'heures? (voir page 45) et que vous oubliez votre code secret, vous devez faire appel à un technicien qualifié pour annuler le réglage de verrouillage du téléviseur.

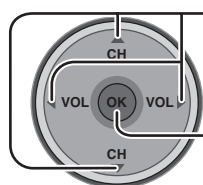

Appuyez sur ces touches pour choisir le menu.

Appuyez sur cette touche pour afficher le sous-menu.

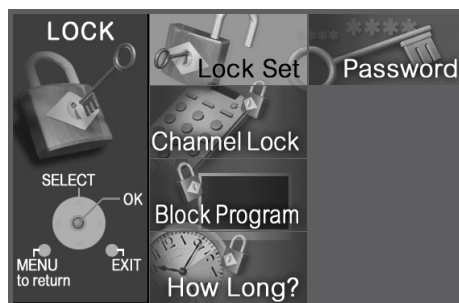

Password (Mot de passe)

Si vous souhaitez changer le mot de passe permettant d'accéder au menu de verrouillage, faites-le ici.

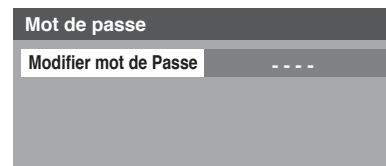

Lock Set (Verrouiller)

Choisissez Lock Set (Verrouiller) pour interdire l'affichage des jeux vidéo, des bandes vidéo, des canaux et des modes vidéo.

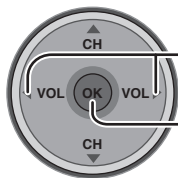

Appuyez sur ces touches pour choisir le réglage.

Appuyez sur cette touche pour valider votre choix.

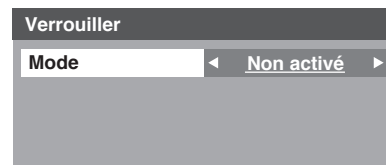

- Non activé : Met hors service les fonctions de Lock Set (Verrouiller).
- Bloquer tout : Tous les canaux sont verrouillés quel que soit le niveau de classement.
- Blocage jeu : Les entrées vidéo et les canaux 3 et 4 sont verrouillés.
- Blocage canaux : Verrouille des canaux analogiques et numériques spécifiques. Le code secret est requis pour voir chaque canal verrouillé.

Channel Lock (Blocage canaux)

■ Entrée RF

Choisissez Antenne (A) ou Antenne (B).

1 Appuyez sur ces touches pour choisir Entrée RF.

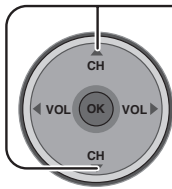

2 Appuyez sur ces touches pour choisir le réglage.
Appuyez sur cette touche pour valider votre choix.

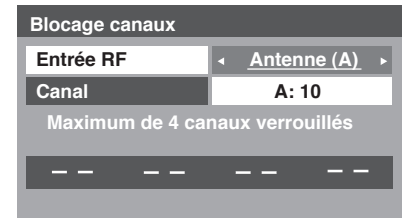
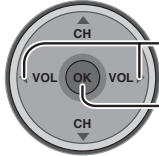

■ Canal

Choisissez un maximum de 4 canaux à bloquer. Ces canaux sont bloqués quel que soit le niveau de classement du programme.

1 Appuyez sur ces touches pour choisir Canal.

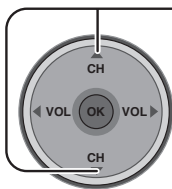

2 Appuyez sur ces touches pour choisir le réglage.
Appuyez sur cette touche pour valider votre choix.
• Pour supprimer le numéro de canal de la liste, choisissez le numéro de canal et appuyez sur OK.

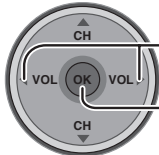

Block Program (Bloquer programme)

Ce téléviseur intègre la technologie de la puce antiviolence qui permet de bloquer l'affichage de films et de programmes de télévision en fonction de leur niveau de classement. Il y a quatre (4) catégories de contrôle du contenu: MPAA (Motion Picture Association of America) et le classement selon les directives parentales. Ces catégories sont utilisées comme directives pour bloquer les programmes.

• Le mode par défaut de cette fonction est déverrouillé.

1 Appuyez sur ces touches pour choisir MPAA, U.S.TV, C.E.L.R ou C.F.L.R.

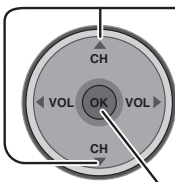

MPAA : Classement pour les films américains
U.S.TV : Classement pour les programmes de télévision américains
C.E.L.R : Classement anglais canadien
C.F.L.R : Classement français canadien

2 Appuyez sur cette touche pour entrer dans le champ du Mode.
Appuyez sur cette touche pour choisir Activé ou Non activé.

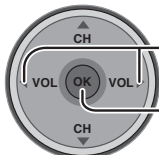

3 Appuyez sur ces touches pour mettre en surbrillance le niveau de classement souhaité.

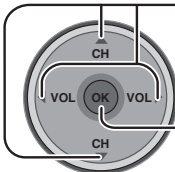

Appuyez sur cette touche pour changer la limite du classement sur "Bloqué" ou "Non Bloqué".

Bloquer programme		
MPAA	Mode	Non activé
U.S.TV	NR	Non bloqué
C.E.L.R	G	Non bloqué
C.F.L.R	PG	Non bloqué
	PG-13	Non bloqué
	R	Non bloqué
	NC-17	Non bloqué
	X	Non bloqué

Remarques:

- Le classement NR est indépendant des autres classements.
- Si vous bloquer un niveau de classement basé sur un âge spécifique, le classement NR et tous les classements moins restrictifs sont aussi bloqués.

Navigation sur les menus

Tableau de classement FILMS USA

NR	NE CONTIENT PAS DE CLASSEMENT (NON CLASSÉ) ET PROGRAMMES NA (NON APPLICABLES). Films qui n'ont pas été classés ou dont le classement n'est pas applicable.
G	PUBLIC GÉNÉRAL. Autorisé à tous les âges.
PG	CONTRÔLE PARENTAL CONSEILLÉ. Certains programmes ne conviennent pas aux enfants.
PG-13	MISE EN GARDE IMPORTANTE DES PARENTS. Certaines scènes ne conviennent pas aux enfants de moins de 13 ans.
R	CONTRÔLÉ. Les enfants de moins de 17 ans doivent être accompagnés par un parent ou un gardien adulte.
NC-17	INTERDIT AUX MOINS DE 17 ANS.
X	POUR ADULTE UNIQUEMENT.

Tableau de classement ÉMIS.TÉLÉ USA

Le guide parental télé comporte 7 niveaux de classement basé sur l'âge. Ces 7 niveaux sont divisés en 2 groupes : classement jeunesse et classement surveillance. Certains de ces classements par âge peuvent aussi comprendre des classements basés sur le contenu, indiqués par D (dialogue), L (langage), S (situations sexuelles) et V (violence). Le tableau suivant présente la sélection des classements par âge.

Groupe basé sur l'âge	Classement basé sur l'âge	Sélections possibles	Description
Sans visa (aucune classification)	TV-NR	<ul style="list-style-type: none"> Non Bloqué Bloqué 	Non classé. Reportez-vous à PRÉCAUTIONS CONCERNANT l'UTILISATEUR à la page 45.
Jeunesse	TV-Y	<ul style="list-style-type: none"> Non Bloqué Bloqué 	Tous les enfants. Le thème et le contenu de ce programme sont spécialement conçus pour un public jeune, y compris les enfants de 2 à 6 ans.
	TV-Y7	<ul style="list-style-type: none"> FV (Violence-fiction) Non Bloqué Bloqué 	Destiné aux enfants âgés. Le thème et le contenu de ce programme peuvent contenir des éléments de violence légère ou comique, ou peuvent effrayer les enfants de moins de 7 ans.
Surveillance	TV-G	<ul style="list-style-type: none"> Non Bloqué Bloqué 	Public général. Programme contenant peut ou pas du tout de violence, pas de mots grossiers et peu ou aucun dialogue ou situation d'ordre sexuel.
	TV-PG	<ul style="list-style-type: none"> D,L,S,V (Tout) N'importe quelle combinaison de D, L, S, V 	Contrôle parental conseillé. Ce programme peut contenir de façon rare des mots grossiers, des scènes de violence limitée, certains dialogues et situations sexuelles suggestives.
	TV-14	<ul style="list-style-type: none"> D,L,S,V (Tout) N'importe quelle combinaison de D, L, S, V 	Mise en garde importante des parents. Ce programme peut contenir des thèmes sophistiqués, des scènes sexuelles, un langage grossier et des scènes d'intense violence.
	TV-MA	<ul style="list-style-type: none"> L,S,V (Tout) N'importe quelle combinaison de L, S, V 	Public adulte uniquement. Ce programme peut contenir des thèmes pour adulte, un langage blasphématoire, de la violence et des scènes sexuelles explicites.
FV : VIOLENCE FANTASTIQUE/DESSIN ANIMÉ V : VIOLENCE S : SEX L : LANGUAGE AGRESSIF D : DIALOGUE À CONTENU SEXUEL			

Tableau de classement CANADA

E	Exempt - Les programmes exemptés comprennent: informations, programmes sportifs, documentaires, autres programmes d'information, causeries, vidéo musicales et programmes de variété.
C	Programmes pour les enfants de moins de 8 ans. Pas de langage offensif, de nudité, ni de contenu sexuel.
C8+	Programme généralement considéré acceptable pour les enfants de plus de 8 ans. Pas de blasphème, de nudité ni de contenu sexuel.
G	Programmes généraux, pour tout public.
PG	Contrôle parental conseillé. Certains programmes ne conviennent pas aux enfants.
14+	Programmes contenant des thèmes ou un contenu qui peut ne pas convenir aux enfants de moins de 14 ans. Les parents sont fortement mis en garde d'interdire leur accès aux jeunes adolescents et aux enfants plus jeunes.
18+	Programme réservé aux adultes. Contient des scènes constantes de violence ou des scènes d'extrême violence.

Tableau de classement CANADA-QUÉBEC

E	Exempt - Les programmes exemptés.
G	General - Programmes pour tout public et tous les âges. Ne contient pas de violence ou le contenu violent est faible ou représenté de façon appropriée.
8 ANS+	8+ Général - N'est pas recommandé pour les jeunes enfants. Programme destiné à un public jeune mais contenant occasionnellement des scènes de violence légère. Supervision par un adulte recommandée.
13ANS+	Programmes qui peuvent ne pas convenir aux enfants de moins de 13 ans - Contient quelques scènes de violence ou une ou plusieurs scènes violentes pouvant les affecter. Supervision par un adulte fortement conseillée.
16ANS+	Programme pouvant ne pas convenir aux enfants de moins de 16 ans - Contient des scènes fréquentes de violence ou de violence intense.
18ANS+	Programme réservé aux adultes. Contient des scènes constantes de violence ou des scènes d'extrême violence.

Précautions pour l'utilisateur

La puce antiviolence utilisée dans ce téléviseur est capable de bloquer les programmes sans "visa" (non classés, auquel aucun classement ne s'applique et avec aucun classement) tels que définis par la section 15.120(e)(2) du Règlement FCC. Si l'option de blocage des programmes sans "visa" est choisie, "des résultats inattendus et éventuellement confus peuvent être obtenus, il se peut même que vous ne puissiez pas recevoir les bulletins d'urgence ni les types de programmes suivants:"

- Bulletins d'urgence (tels que des messages du réseau de radiodiffusion d'urgence, des avertissements météorologiques, etc.)
- Programme d'origine locale
- Informations
- Programmes politiques
- Annonces des services publiques
- Programmes religieux
- Programmes sportifs
- Programmes météorologiques

How Long? (Nbre d'heures?)

Le réglage du verrouillage reste en service pendant la durée choisie.

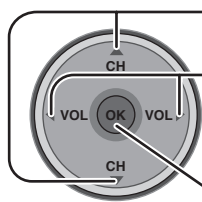

Appuyez sur ces touches pour choisir Nbre d'heures?

Appuyez sur ces touches pour choisir 12 heures, 24 heures, 48 heures ou "Continu" (voir la remarque ci-dessous).

Appuyez sur cette touche pour valider votre choix.

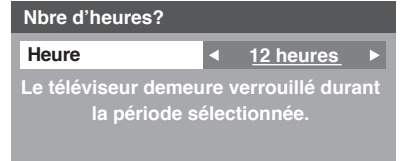

Remarque:

Si vous choisissez Continu et que vous oubliez votre code secret, vous devez faire appel à un technicien qualifié pour annuler le réglage de verrouillage du téléviseur.

Messages de blocage

Divers messages de blocage apparaissent sur l'écran selon le type de blocage que vous avez choisi dans le menu de verrouillage.

Remarque:

Entrer le code secret annule le blocage. Cependant, le choix du niveau de classement est retenu.

Message	Cause possible
Entrées Vidéo Verrouillées	La touche [TV/VIDEO] a été pressée alors que Blocage jeu a été choisi.
Blocage des canaux. Appuyer sur OK pour entrer le mot de passe pour libérer temporairement.	Un canal verrouillé a été accordé alors que Blocage canaux a été choisi. Le canal 3 ou 4 a été accordé alors que Blocage jeu a été choisi.
Tous les canaux et entrées vidéo verrouillés. Appuyer sur OK pour entrer le mot de passe pour libérer temporairement.	Bloquer tout est choisi.
Classification Refusée. Appuyer sur OK pour entrer le mot de passe pour libérer temporairement.	Les programmes reçus dépassent le niveau de classement de blocage de programme.

Visualiseur Photo Viewer

Photo Viewer vous permet d'afficher des images JPEG enregistrées par un appareil photo numérique sur une carte SD ou un autre type de carte mémoire si elle est insérée dans la fente correcte.

Insertion et retrait d'une carte

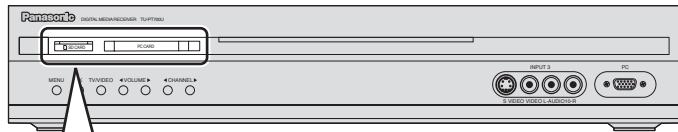

■ Fente de carte SD

Insérez la carte



Retirez la carte.



■ Fente de carte PCMCIA

Mettez le téléviseur hors tension avant d'insérer ou de retirer une carte PCMCIA.

Insérez la carte.



Retirez la carte.

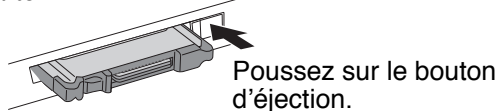

Si le bouton d'éjection ne sort pas

Poussez à nouveau sur la carte PCMCIA, puis essayez à nouveau de pousser le bouton d'éjection.

Remarque:

Retirez l'adaptateur de carte PCMCIA et la carte mémoire en même temps. N'essayez pas de retirer directement la carte mémoire de l'adaptateur quand ce dernier est toujours inséré dans la fente d'insertion.

Type de carte compatible et taille (maximum) de la carte

Fente de carte SD

- Carte SD (512 Mo)
- Carte MultiMediaCard (128 Mo)
- Carte miniSD (128 Mo)

Fente de carte PCMCIA

- Carte SD (512 Mo)
- Carte MultiMediaCard (128 Mo)
- Smart Media (128 Mo)
- Carte xD Picture (128 Mo)
- Memory Stick Pro (1 Go)
- Carte miniSD* (128 Mo)
- Compact Flash (1 Go)
- Memory Stick (128 Mo)
- Flash ATA (128 Mo)

Pour utiliser ces cartes, vous devez utiliser un adaptateur de carte PCMCIA. (Certains adaptateurs de carte PC ne sont pas compatibles.)

- * Un adaptateur miniSD doit être utilisé avec la carte miniSD.
- Photo Viewer n'est pas compatible avec les cartes à disque dur (Micro Drive, disque dur amovible, etc.)
 - Les cartes mémoires ne sont pas fournies avec ce téléviseur.
 - Quand une carte SD et une carte PCMCIA sont insérées en même temps dans leur fente, la carte SD a la priorité.

■ Protection des données des cartes

- Ne retirez pas la carte quand Photo Viewer est en train d'accéder aux informations (quand l'icône de carte clignote). Cela pourrait endommager la carte ou même l'appareil.
- Avant d'insérer ou de retirer la carte PCMCIA, assurez-vous que le téléviseur est hors tension. Sinon, cela pourrait endommager l'appareil.
- Ne touchez pas les connecteurs au dos de la carte SD ou de la carte PCMCIA.
- Insérez toujours les cartes dans la bonne direction. Sinon, cela pourrait endommager la carte ou l'appareil.
- Ne soumettez pas les cartes à une pression excessive ou à des chocs.
- Des interférences électriques, des décharges électrostatiques ou un mauvais fonctionnement de l'appareil peuvent entraîner une perte des données de la carte ou endommager la carte.
- Les données sur les cartes doivent être sauvegardées périodiquement pour les protéger contre toute corruption des données, perte des données ou mauvais fonctionnement de l'appareil. Veuillez noter que notre compagnie ne peut être tenue responsable pour tout dommage ou perte de données.
- **AVERTISSEMENT: Comme pour tous les petits objets, la carte SD peut être avalée par des jeunes enfants. Ne laissez pas les enfants jouer avec la carte SD. Veuillez retirer la carte SD immédiatement après son utilisation.**

Dossiers et fichiers

- Photo Viewer peut uniquement afficher les images fixes enregistrées par un appareil photo numérique avec des fichiers JPEG au standard DCF* et EXIF.
 - * DCF (Design Rule for Camera File system)
Standard unifié établi par la JEITA (Japan Electronics and Information Technology Industries Association)
- Les cartes mémoires doivent être au format FAT12 ou FAT16 pour pouvoir être affichées sur ce téléviseur. Si la carte n'est pas formatée, elle peut ne pas être compatible avec certains adaptateurs de carte mémoire. Si cela se produit, reformatez la carte en utilisant votre appareil photo numérique. **Reformater la carte effacera toutes les données qui s'y trouvent.** Reportez-vous au mode d'emploi de votre appareil photo pour en savoir plus.
- Le nombre maximum de dossiers pouvant être affichés est de **100**.
- Le nombre maximum de fichiers pouvant être affichés est de **3000**.
- **Résolution d'image:** Compatible avec les images de résolution comprise entre 64 x 64 et 8192 x 8192 (sous-échantillonnage 4:2:2 ou 4:2:0)
- Si les images sont importées à partir d'un ordinateur, elles doivent être compatibles avec le standard EXIF (Exchangeable image file format) 2.0, 2.1 ou 2.2 en plus du standard DCF (Design rule for Camera File system).
- Les fichiers JPEG modifiés sur un ordinateur ne peuvent pas être affichés sur le téléviseur.
- Photo Viewer ne peut pas afficher les fichiers Motion JPEG ni les fichiers qui ne sont pas au format DCF (par ex., TIFF, BMP).
- Si le fichier est corrompu partiellement, il peut être affiché à une résolution inférieure.
- La taille de l'image affichée dépend de sa taille d'enregistrement.

Exemple de structure de dossiers

Les images JPEG de tous les dossiers sont affichées séquentiellement.

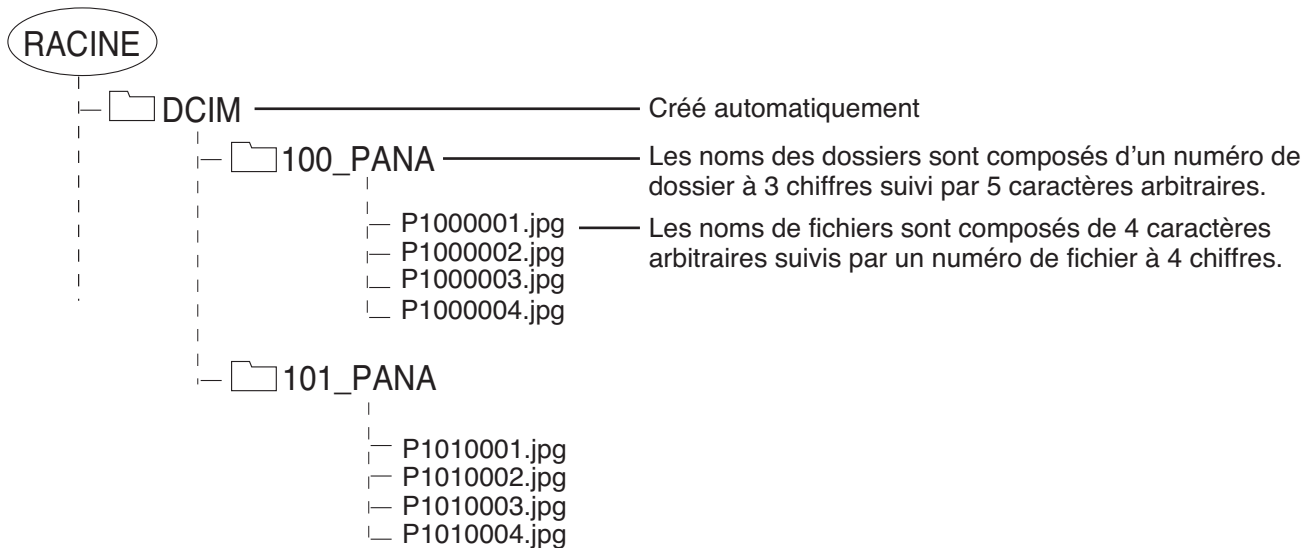

Remarques:

- Les noms de dossier et de fichier peuvent varier d'un appareil photo numérique à l'autre.
- Utilisez les caractères "a-z", "A-Z", "0-9" et "_" pour nommer un dossier ou un fichier. N'utilisez aucun caractère à 2 octets ou un autre code spécial.

Mode de vignettes

L'écran des vignettes est l'écran d'entrée initial du menu principal.

- Quand une carte SD et une carte PCMCIA sont insérées en même temps, le téléviseur fait la lecture de la carte SD. Pour lire la carte PCMCIA, choisissez "PC" dans "Carte" (voir page 50) après avoir inséré la carte PCMCIA.



1 Insérez la carte dans la fente appropriée (voir page 46).



OU

Appuyez sur cette touche pour afficher l'écran de vignettes.

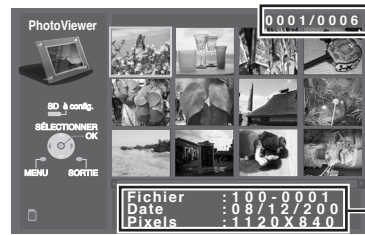

Numéro d'image/Nombre total d'images

Nom du fichier, date et résolution en pixels de l'image

Remarques:

- Vous pouvez aussi accéder à l'écran de vignettes à partir de l'écran MENU (voir page 24).
- L'affichage des vignettes peut demander beaucoup de temps s'il y a beaucoup de fichiers ou si la taille des fichiers est importante.
- L'image vidéo disparaît de l'écran quand Photo Viewer accède aux informations de la carte. Une fois les informations lues, l'écran de vignettes est affiché.

2

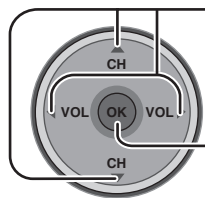

Choisissez une vignette.

Mode d'affichage d'une seule image

Appuyez sur cette touche pour afficher l'image en mode d'affichage d'une seule image.

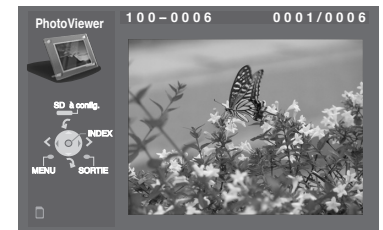

3

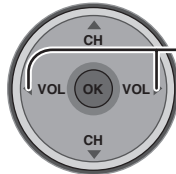

Appuyez sur ces touches pour choisir l'image suivante ou précédente.

• Appuyez sur **OK** pour retourner à l'écran de vignettes.

Pour faire tourner l'image

En mode d'affichage d'une seule image

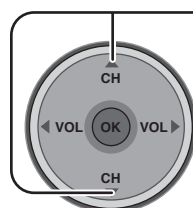

Appuyez sur ces touches pour faire tourner l'image de quatre-vingt-dix degrés.

Menu de réglage du visualiseur Photo Viewer (Menu -config.)

Ce menu vous permet de personnaliser les fonctions de Photo Viewer.

En mode d'affichage des vignettes ou en mode d'affichage d'une seule image (voir page 48)

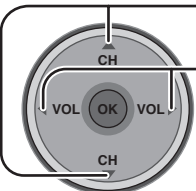
- 1  Appuyez sur cette touche pour afficher l'écran Menu - config.
- 2  Appuyez sur ces touches pour choisir le sous-menu.
Appuyez sur ces touches pour ajuster ou activer le sous-menu.

Menu -Config.	Revenir
Diaporama	Amorce
Intervalle	5 s
Séquence	Ordre
Reprise	Non activé
Rotation	Gauche
Zoom	à ajust.
Carte	SD



Diaporama

Choisissez le réglage de Intervalle, Séquence et Reprise avant de démarrer le diaporama.

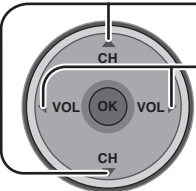
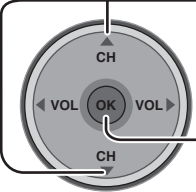
- 1  Appuyez sur ces touches pour choisir le sous-menu.
Appuyez sur ces touches pour ajuster ou activer le sous-menu.
 - **Intervalle**
Ce réglage vous permet de changer la durée pendant laquelle une image est affichée sur l'écran (5 s, 10 s, 15 s, 30 s, 60 s, 90 s, 10Min).
 - **Séquence (Ordre ou Aléat.)**
 - **Reprise (Non activé ou Activé)**
- 2  Appuyez sur ces touches pour choisir Amorce.
Appuyez sur cette touche pour démarrer le diaporama.
 - Appuyez de nouveau sur cette touche pour l'arrêter.
 - Appuyez sur **ASPECT** pour changer le format de l'image (voir page 56).

Visualiseur Photo Viewer

Rotation

Pour accéder au menu, reportez-vous à la page 49.
Ce réglage vous permet de faire tourner l'image (voir aussi page 48).

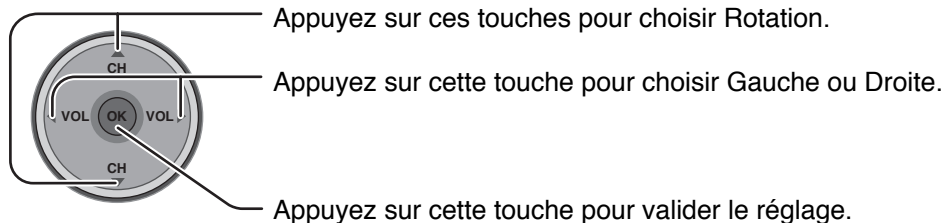

Zoom

(En mode d'affichage d'une seule image uniquement)

Ce réglage vous permet d'agrandir l'affichage d'une image.

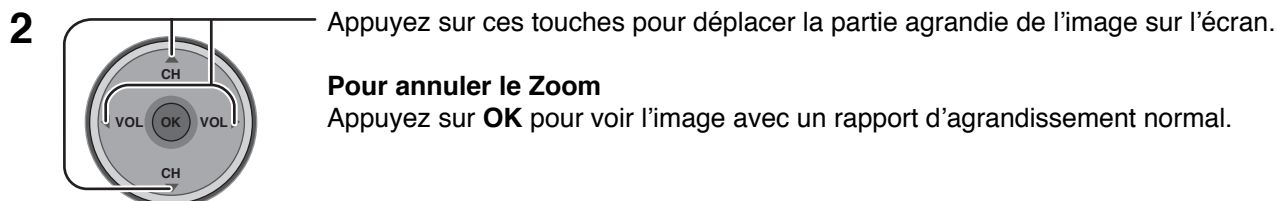
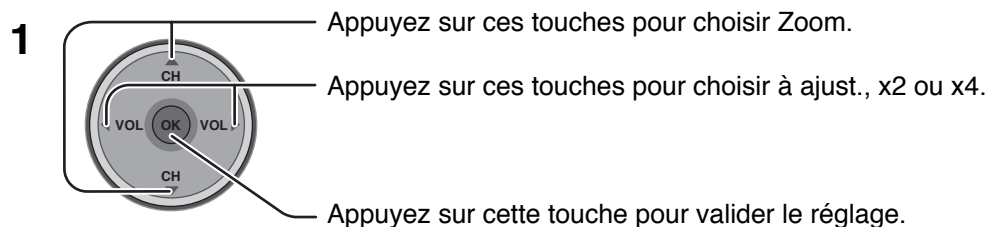

Carte

Choisissez SD ou PC pour choisir la carte à lire quand les deux cartes sont insérées dans les fentes.

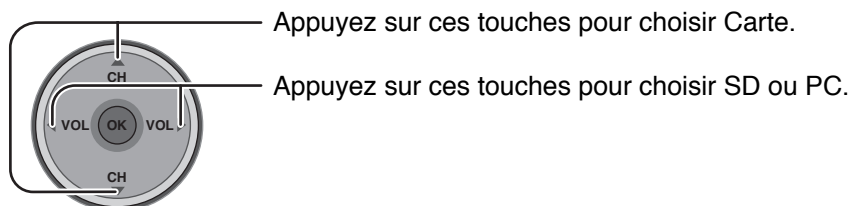

Guide de dépannage pour Photo Viewer

Symptômes	Cause et remède	Page
Impossible de lire le contenu de la carte.	• Format non compatible. La carte doit être au format FAT 12 ou FAT 16.	47
	• L'extension n'est pas "JPG".	47
	• Les dossiers ne sont pas au standard DCF.	47
La carte PC ne peut pas être éjectée.	Poussez la carte complètement dans la fente puis éjectez-la.	46
La qualité de l'image est mauvaise.	Si l'image principale ne peut pas être lue (le fichier est partiellement corrompu), Photo Viewer lit la vignette. Veuillez vérifier le format de l'image.	47
Le temps d'affichage est long.	Il y a beaucoup d'images ou la taille des fichiers est importante.	48
L'écran devient noir.	Si le téléviseur est laissé sans aucune opération pendant plus de 5 minutes pendant le mode d'affichage des vignettes ou le mode d'affichage d'une seule image, l'écran devient noir pour éviter les problèmes d'image rémanente. Appuyez sur n'importe quelle touche pour rétablir une image normale.	—

■ Messages d'erreur

"La carte n'a pas été insérée adéquatement."	Insérez une carte.
"Ce type d'image n'est pas pris en charge."	Le fichier JPEG est corrompu et ne peut pas être décodé.
"Ce type de format n'est pas pris en charge."	La carte n'est pas au format FAT 12 ou FAT 16 ou elle n'est pas au standard DCF.
"  "	Les vignettes et l'image principale ne peuvent pas être affichées.
"Le visualiseur ne peut prendre en charge plus de 3 000 fichiers JPEG."	Le nombre d'images est supérieur à 3000.
"Le visualiseur ne peut prendre en charge plus de 8192 x 8192 pixels."	La résolution est trop grande.
"Ce type de carte n'est pas pris en charge."	Une carte incompatible est insérée.
"Press any key to return."	L'écran devient noir pour éviter les problèmes d'image rémanente. Appuyez sur n'importe quelle touche pour rétablir une image normale.

Fonction PIP (image sur image)

Ce téléviseur possède une fonction d'image sur image (PIP) avec deux blocs d'accord. Cela vous permet de regarder deux (2) émissions en même temps avec ou sans source externe telle qu'un magnétoscope, un câblosélecteur, etc.



1 

Appuyez sur cette touche pour afficher l'image sur image.

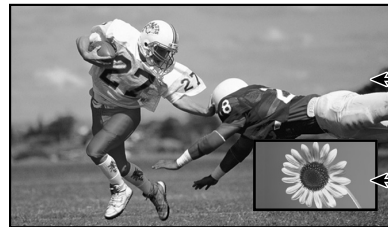

Image principale

Cadre de l'image sur image

Remarques:

- Le son provient uniquement de l'image principale.
- L'image sur image affiche uniquement le signal du canal analogique de ANTENNA (A) et ne peut pas afficher ANTENNA (B) ou un signal de canal numérique.

2 Pour l'image sur image



Choisissez le canal.

Pour l'image principale

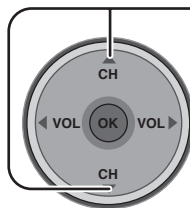

Appuyez sur ces touches pour choisir le canal.

- Vous pouvez aussi utiliser les touches numériques.

Pour annuler l'image sur image



Pour échanger les image



Image principale Image sur image

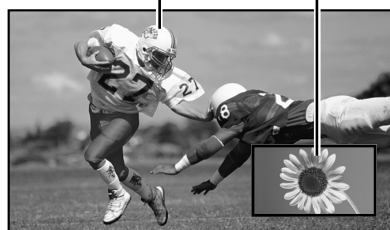

Image principale Image sur image



Pour changer la taille de l'image sur image

PIP MIN REW : Plus petite

PIP MAX FF : Plus grande

Pour geler l'image

Image sur image



- Appuyez de nouveau annuler le gel de l'image.

Image principale

Quand l'image sur image n'est pas affichée



- Choisissez PIP ou Partagée (voir page 27, Figée) pour geler l'image principale.

Remarques:

- Le gel est annulé après 3 minutes.
- Seul MOVE peut être utilisé quand l'image principale est gelée.

Pour choisir le mode d'entrée de l'image sur image

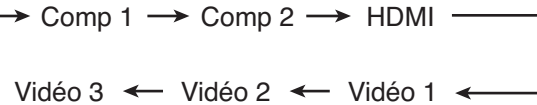
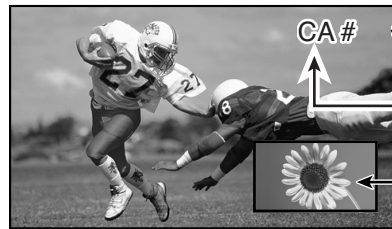

Le mode d'entrée change pour l'image sur image.

Pour rechercher un canal

(Pour les canaux analogiques uniquement)

1



Appuyez sur cette touche pour afficher le cadre de recherche des canaux.

- Appuyez de nouveau sur cette touche pour annuler la recherche.

2 Pour l'image principale

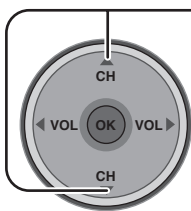

Appuyez sur ces touches pour choisir le canal.

- Vous pouvez aussi utiliser les touches numériques.

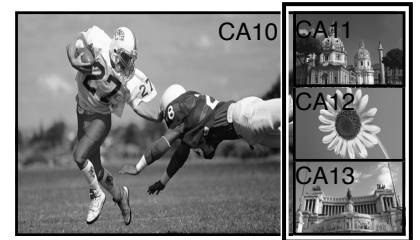

Cadre de recherche

Pour déplacer le cadre de l'image sur image



Pour déplacer le cadre de l'image sur image
Appuyez sur cette touche pour positionner l'image sur image à l'un des quatre coins de l'écran.

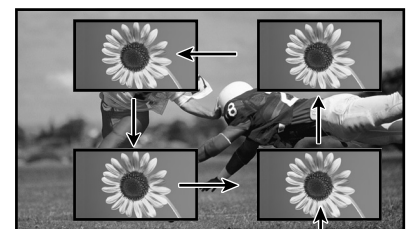

Image sur image

Fonction SPLIT (écran partagé)

Cette fonction vous permet de regarder deux canaux différents côte à côte avec ou sans une source vidéo externe.



1 

Appuyez sur cette touche pour partager l'écran.

Image principale →



← Image secondaire
(L'écran précédemment choisi apparaît.)

Remarques:

- Le son provient uniquement de l'image principale.
- L'image secondaire affiche uniquement le signal du canal analogique de ANTENNA (A) et ne peut pas afficher ANTENNA (B) ou un signal de canal numérique.

2 Pour l'image secondaire



Choisissez le canal.

Pour l'image principale

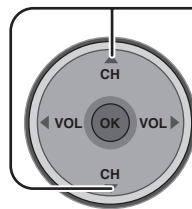

Appuyez sur ces touches pour choisir le canal.

- Vous pouvez aussi utiliser les touches numériques.

Pour annuler le partage de l'écran



Pour échanger les images



Image principale Image sur image



Image principale Image sur image

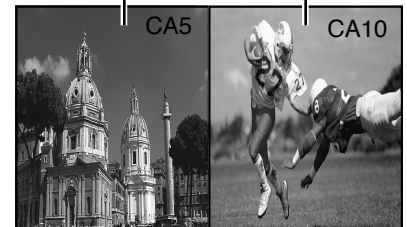

Pour geler l'image

Image secondaire



- Appuyez de nouveau annuler le gel de l'image.

Image principale

Quand l'image secondaire n'est pas affichée



- Choisissez PIP ou Partagée (voir page 27, Figée) pour geler l'image principale.

Remarques:

- Le gel est annulé après 3 minutes.

Pour choisir le mode d'entrée de l'image secondaire

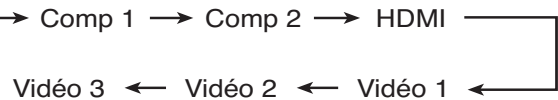
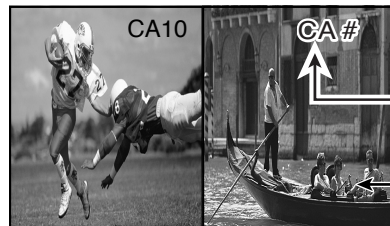

Le mode d'entrée change pour l'image secondaire.

Pour rechercher un canal

(Pour les canaux analogiques uniquement)

1



Appuyez sur cette touche pour afficher le cadre de recherche des canaux.

- Appuyez de nouveau sur cette touche pour annuler la recherche.

2 Pour l'image principale

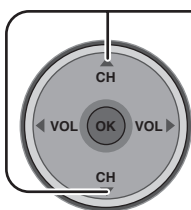

Appuyez sur ces touches pour choisir le canal.

- Vous pouvez aussi utiliser les touches numériques.

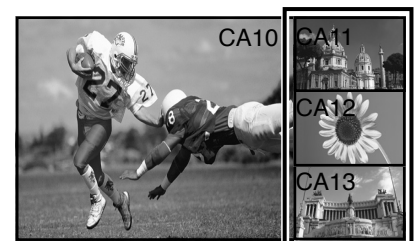

Cadres de recherche

Remarques:

- L'image principale et l'image secondaire sont traitées par des circuits individuels et il peut y avoir une légère différence dans la qualité de l'image.
- Vous ne pouvez pas afficher la même image en même temps pour l'image principale et pour l'image secondaire.
- Quand l'image principale est gelée, vous ne pouvez pas choisir ou rechercher un canal, échanger les images ou choisir le mode d'entrée.

Format de l'image (Touche ASPECT)

Cette fonction vous permet de choisir le format de l'image en fonction du signal reçu et de vos préférences.



Appuyez sur cette touche pour changer le format de l'image.

Remarque: Les formats d'image disponibles dépendent du signal reçu.

- 480i : 4:3, PLEIN, CADRAGE ou ZOOM
- 480p (4:3) : 4:3, PLEIN ou ZOOM
- 480p (16:9) : 4:3, PLEIN ou ZOOM
- 1080i : PLEIN seulement
- Mode PC : 4:3, 16:9, Elargi ou Zoom

Mode	Image	Explication
4 : 3		Affiche une image 4:3 à sa taille standard de 4:3 avec des barres grises latérales. (Une image rémanente peut apparaître sur l'écran si ce format est affiché pendant une période prolongée.)
ZOOM (Zoom en mode PC)		Étend une image 4:3 uniformément (en largeur et en hauteur) de façon qu'elle occupe toute la largeur de l'écran puis la repositionne verticalement. (Recommandé pour le format boîte aux lettres. Cela permet d'afficher l'image sur tout l'écran.)
PLEIN (16:9 en mode PC)		Affiche l'image sur tout l'écran. (Recommandé pour les images anamorphiques.)
CADRAGE (Elargi en mode PC)		Étire les bords droit et gauche d'une image 4:3 pour remplir l'écran, alors qu'une correction du format est appliquée au centre. La taille de l'image dépend du signal d'origine. (Recommandé pour les émissions de télévision ordinaires.)

Remarque:

En mode PC, l'information sur le format de l'image est affichée en haut à droite de l'écran.

PC Menu

Préparation:

- Connectez un ordinateur au téléviseur (voir page 17).
- Choisissez le mode d'entrée PC (voir page 20).

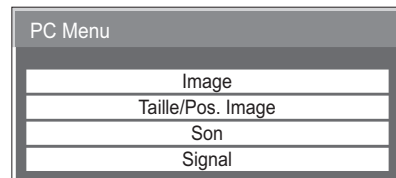

- 1 Appuyez sur cette touche pour afficher le PC Menu.
- 2 Appuyez sur ces touches pour choisir le sous-menu.
Appuyez sur cette touche pour afficher l'écran du sous-menu.
- 3 Appuyez sur ces touches pour choisir le sous-menu secondaire.
Appuyez sur ces touches pour ajuster le sous-menu secondaire.

Pour retourner à l'écran précédent



Image

■ Normaliser

Choisissez "Normaliser" pour réinitialiser les réglages aux défauts de l'usine.

Remarque:

- Vous pouvez choisir "Normaliser" uniquement si vous avez changé les réglages.

■ Mode Image

Mode	Fonction
Auto	Choisit automatiquement le mode qui convient le mieux à la luminosité environnante.
Normal	Pour regarder une émission dans les conditions normales d'éclairage (le soir).
Dynamique	Pour regarder une émission dans une pièce fortement éclairée.
Cinéma	Idéal pour les films.

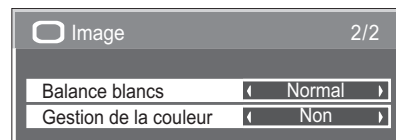
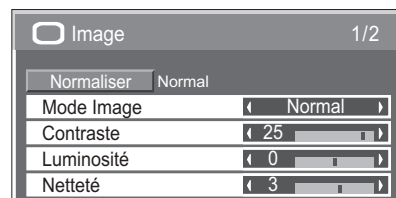

■ Contraste, Luminosité, Netteté, Balance blancs, Gestion de la couleur

Réglage	Fonction
Contraste	Ajuste les zones claires de l'image.
Luminosité	Ajuste les zones sombres de l'image.
Netteté	Ajuste la netteté des détails.
Balance blancs	Sélectionnez Normal, Froid ou Chaud selon les préférences.
Gestion de la couleur	Oui: Réglage automatique permettant d'obtenir des couleurs éclatantes.

Taille/Pos. Image

Remarque:

Si un signal d'avance ou de recul rapide est reçu d'un magnétoscope ou d'un lecteur de DVD, la position de l'image peut se déplacer vers le haut ou vers le bas malgré le réglage Taille/Pos. Image.

■ Normaliser

Choisissez "Normaliser" pour réinitialiser les réglages aux défauts de l'usine.

Remarque:

• Vous pouvez choisir "Normaliser" uniquement si vous avez changé les réglages.

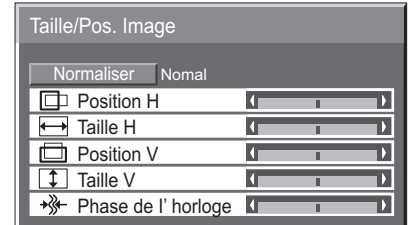

Position H Ajuste la position horizontale.

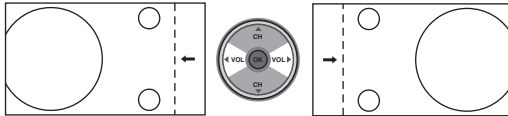

Taille H Ajuste la taille horizontale.

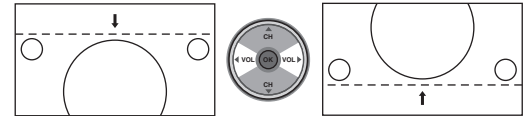

Position V Ajuste la position verticale.

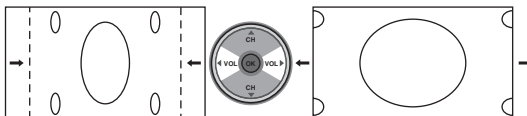

Taille V Ajuste la taille verticale.

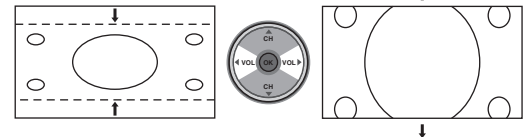

Phase de l'horloge Élimine le papillotement et les distorsions. (en mode RVB/PC)

Son

■ Normaliser

Choisissez "Normaliser" pour réinitialiser les réglages aux défauts de l'usine.

Remarque:

• Vous pouvez choisir "Normaliser" uniquement si vous avez changé les réglages.

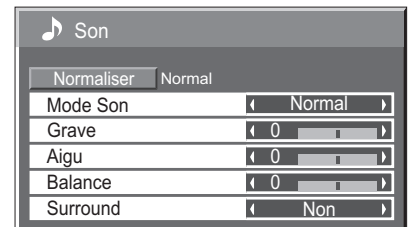

■ Mode son

Mode	Fonction
Normal	Émet le son original.
Auto	Contrôle automatiquement le niveau de volume correct.

■ Grave, Aigu, Balance, Surround

Réglage	Fonction
Grave	Ajuste les sons graves.
Aigu	Ajuste les sons aigus.
Balance	Ajuste les volumes gauche et droit.
Surround	Choisit EF ou HF.

Remarque:

Les réglages Grave, Aigu et Surround sont mémorisés séparément pour chaque réglage du menu Mode Son (Normal, Auto).

Signal

■ H-Freq. (kHz) / V-Freq. (Hz) (uniquement pour le signal d'entrée RVB)

Affiche la fréquence horizontale (H)/verticale (V)

Plage d'affichage: Horizontal 15 à 110 kHz
Vertical 48 à 120 Hz

Remarque:

Sync : Sélection automatique du signal synchro H et V ou du signal synchronisé.
Si les deux signaux sont présents en entrée, le signal synchro H et V est sélectionné.

P-NR : Ne s'applique pas à ce modèle.

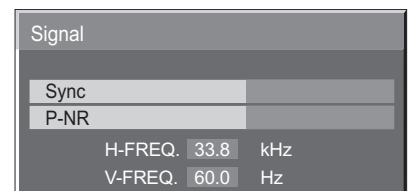

Utilisation des appareils périphériques

Programmation de la télécommande

Vous pouvez commander des appareils d'autres fabricants en utilisant la télécommande de ce téléviseur.

Préparatifs:

- Connectez la fiche d'alimentation des autres appareils sur une prise secteur murale.
- Assurez-vous que les appareils sont hors tension.

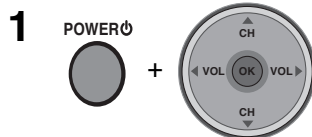

Maintenez pressées en même temps les touches **POWER** et **OK** pendant **au moins 5 secondes**.

- Quand les touches de sélection de mode clignotent, vous pouvez relâcher les touches **POWER** et **OK**.

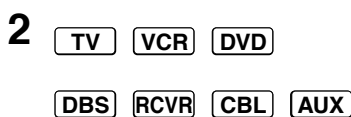

Choisissez le type d'appareil.

- La touche choisie s'allume et toutes les autres s'éteignent.

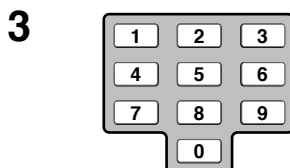

Entrez le code infrarouge de 3 chiffres (voir pages 60 à 62).

- Réglage par défaut de l'usine: Panasonic
- Appuyez sur **POWER** pour vérifier le fonctionnement.

Remarques:

- Si l'appareil ne fonctionne pas avec la télécommande, répétez la procédure en utilisant un autre code. (Certaines marques ont plusieurs codes.)
- Si vous entrez un code incorrect ou si la procédure prend plus de 30 secondes, la programmation est annulée.

Pour trouver un code qui n'apparaît pas dans le tableau

1 Après avoir choisi le type d'appareil (étape 2, ci-dessus).



Appuyez sur ces touches pour choisir le code.

- Le code commence à partir de l'appareil actuel.
- Appuyez sur **POWER** pour vérifier le fonctionnement.
- Répétez ces étapes jusqu'à ce que vous ayez trouvé le bon code.

Cela peut exiger beaucoup d'essais.

2

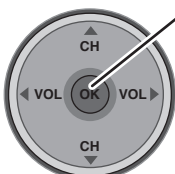

Appuyez sur cette touche pour mémoriser le code.

Table des codes infrarouges

La télécommande est capable de commander beaucoup de marques d'appareils périphériques. Reportez-vous à la page 59 pour les procédures de programmation.

Remarques:

- La télécommande n'est pas conçue pour commander toutes les fonctions disponibles de tous les modèles.
- Après avoir entré le code infrarouge correct, appuyez sur la touche de sélection de mode souhaitée. (Reportez-vous à la page 20) Reportez-vous aux pages 63 et 64 pour plus d'informations sur la commande des appareils périphériques en utilisant la télécommande.

Codes infrarouges pour appareils spécifiques

Conseil : Notez ci-dessous les codes de vos appareils. Ils serviront de référence pour la programmation de la télécommande.

CABLE Câblosélecteur	<input type="text"/>	VCR Magnétoscope	<input type="text"/>	CD Lecteur de disque compact	<input type="text"/>
DBS Système de diffusion numérique	<input type="text"/>	RCVR récepteur ou amplificateur	<input type="text"/>	LD Lecteur de disque laser	<input type="text"/>
Autre appareil	<input type="text"/>	Autre appareil	<input type="text"/>	Autre appareil	<input type="text"/>
Autre appareil	<input type="text"/>	Autre appareil	<input type="text"/>	Autre appareil	<input type="text"/>

Codes pour les magnétoscopes

Marque	Code
Admiral	335
Aiwa	332
Akai	314, 315, 316, 329
Audio Dynamic	311, 339
Bell & Howell	305, 313
Broksonic	320, 326
Canon	323, 325
CCE	343
Citizen	306
Craig	305, 306, 329
Curtis Mathes	324, 345
Daewoo	301, 324, 343
DBX	310, 311, 339
Dimensia	345
Emerson	303, 319, 320, 325, 326, 343
Fisher	305, 307, 308, 309, 313
Funai	320, 326, 334
GE	324, 333, 345
Goldstar	306
Gradiente	334
Hitachi	300, 323, 345
Instant Replay	323, 324
Jensen	339
JVC	310, 311, 334, 339
Kenwood	306, 310, 311, 339
LXI	300, 305, 306, 307, 308, 309
Magnavox	323, 324, 331
Marantz	310, 311, 339
Marta	306
Memorex	309, 324
MGA	338, 340, 341, 347, 348
Minolta	300, 345
Mitsubishi	338, 340, 341, 347, 348
Multitech	304, 347
NEC	310, 311, 334, 339
Olympic	323, 324

Marque	Code
Optimus	306, 321, 328, 335
Orion	320, 326
Panasonic	321, 322, 323, 324
Penney	300, 305, 310, 311, 324, 339, 345
Pentax	300, 311, 345
Philco	320, 323, 324, 326, 331, 343
Philips	323, 324, 331
Pioneer	323
Proscan	300, 301, 302, 323, 324, 331, 333, 345, 346
Quasar	321, 322, 323, 324
Radio Shack	305, 309, 324, 333, 336, 340
RCA	300, 301, 302, 323, 324, 331, 333, 345, 346
Realistic	305, 309, 324, 336, 340
Samsung	302, 304, 333
Sansui	320, 326, 339, 352
Sanyo	305, 309, 313
Scott	301, 302, 304, 309, 320, 326, 338, 340, 347, 348
Sears	300, 305, 306, 307, 308
Sharp	335, 336
Shintom	317
Signature 2000	335
Singer	317
Sony	328, 329, 330
Sylvania	323, 324, 331
Tashiro	306
Tatung	310, 311, 339
Teac	310, 311, 339
Technics	321, 322, 323, 324
Teknika	324
Toshiba	301, 346
Vector Research	311
Wards	306, 309, 335, 336, 344
Yamaha	305, 310, 311, 339
Zenith	306, 344

DVD

Codes pour les lecteurs DVD

Marque	Code
Denon	100
Ferguson	101
JVC	109
Mitsubishi	105
Nordmende	101
Panasonic	100
Philips	103
Pioneer	102
RCA	101

Marque	Code
Saba	101
Samsung	110
Sharp	108
Sony	104
Technics	100
Thomson	101
Toshiba	103
Yamaha	100
Zenith	107

DVD

Codes pour les lecteurs CD

Marque	Code
Admiral	226
Aiwa	233, 235
Carver	229
Denon	242
Emerson	239
Fisher	205
Harman Kardon	219, 220, 221, 223
Hitachi	207
Jensen	234
JVC	240, 241, 245
Kardon	223
Kenwood	200, 201, 211, 245
LXI/Sears	236
Magnavox	229, 232
Marantz	229
McIntosh	221
Nakamichi	210
Onkyo	214, 215

Marque	Code
Optimus	208, 218, 220, 222
Panasonic	224, 225, 227
Philips	229, 230
Pioneer	208
Quasar	224, 225, 227
RCA	231, 237, 238, 247
Sansui	210, 246
Sanyo	205
Scott	210, 246
Sharp	242, 243
Sherwood	220
Sony	228
Soundesign	244
Teac	212, 216, 218
Technics	224, 225, 227
Victor	240, 241, 245
Yamaha	202, 203, 204

AUX

Codes pour les enregistreurs vidéo personnels

Marque	Code
Panasonic Replay TV	100
Philips Tivo	101
Sony Tivo	102

AUX

Codes pour les platines cassette

Marque	Code
Aiwa	223, 224, 225
Denon	231
Fisher	203
Jensen	214
JVC	229, 230
Kenwood	200, 207
Marantz	202
Nakamichi	205
Onkyo	208, 209, 213
Panasonic	216, 218

Marque	Code
Philips	222
Pioneer	204
RCA	226, 227, 228
Sansui	205, 210
Sharp	231
Sony	219, 220
Teac	210, 211, 215
Technics	216, 218
Yamaha	201, 202

Utilisation des appareils périphériques

RCVR

Codes pour les récepteurs

Marque	Code
Admiral	120
Aiwa	125, 126
Denon	134, 135, 136
Fisher	104
Garrard	113
Harman Kardon	115, 123
Jensen	129
JVC	132, 133
Kenwood	100, 108
Magnavox	127
Marantz	124
McIntosh	116
Nakamichi	106
Onkyo	109, 114

Marque	Code
Optimus	103, 127, 130, 131
Panasonic	118, 119, 121
Philips	123
Pioneer	105, 107
Quasar	118, 119, 121
RCA	103, 105, 127, 130, 131
Sansui	103, 111, 139
Sharp	134, 137
Sony	122
Soundesign	138
Teac	111, 112, 113
Technics	118, 119, 121
Victor	132, 133
Yamaha	101, 102

CBL

Codes pour les câblesélecteurs

Marque	Code
ABC	124
Archer	125, 132
Cableview	105, 132
Citizen	105, 122
Curtis	112, 113
Diamond	124, 125, 132
Eagle	129
Eastern	134
GC Brand	105, 132
Gemini	122
General Instrument/Jerrold	111, 119, 120, 121, 122, 123, 124, 125, 126, 127
Hamlin	112, 118, 140, 141, 142, 145
Hitachi	103, 124
Macom	103, 104, 105
Magnavox	133
Memorex	130
Movietime	105, 132
Oak	102, 137, 139
Panasonic	109, 110, 114
Philips	106, 107, 128, 129, 130
Pioneer	101, 116
Pulsar	105, 132

Marque	Code
Puser	132
RCA	115
Realistic	132
Regal	112, 118, 140, 141, 142, 145
Regency	134
Rembrandt	105, 132, 137
Samsung	105
Scientific Atlanta	111, 112, 113
Slmark	101, 105
Sprucer	105, 110
Stargate	105, 132
Tel eview	101, 105
Texscan	144
Tocom	135
Toshiba	104
Unika	125, 132
Universal	122, 132
Videoway	106
Viewstar	129, 130
Zenith	100, 117
Zenith /Drae Satellite	100

DBS







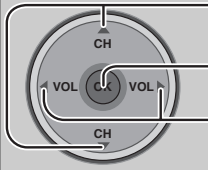

Codes pour les récepteurs de télévision par satellite

Marque	Code
Dish Network	105, 115, 116
Echo Star (Echostar)	105
Express VU	105, 115
G.E.	106
G.I. (General Instrument)	108
Gradiente	114
Hitachi	103, 111, 112
HNS (Hughes)	103

Marque	Code
Magnavox	101, 102
Panasonic	104
Philips	101, 102
Primestar	108
Proscan	106, 109, 110, 113
RCA	106, 109, 110, 113
Sony	107
Star Choice	103, 108
Toshiba	100
Uniden	101, 102

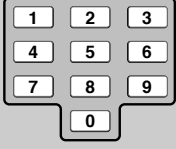











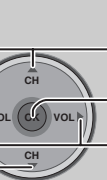



Tableau des touches utilisables en fonction du mode choisi

Ce tableau indique quelles touches peuvent être utilisées après programmation (si nécessaire) dans chaque mode de la télécommande, DTV, CABLE, DBS, VCR, DVD, etc.

NOM DE LA TOUCHE	MODE TÉLÉVISEUR	MODE CÂBLODÉLECTEUR	RÉCEPTEUR SRD*
	ALIMENTATION	ALIMENTATION	ALIMENTATION
	NAVIGATION HAUT/BAS	CANAL DE CÂBLODISTRIBUTION HAUT/BAS	NAVIGATION SRD HAUT/BAS
	VALIDATION	—	MENU SRD
	NAVIGATION DROITE/GAUCHE	—	NAVIGATION SRD DROITE/GAUCHE
	MENU TÉLÉVISEUR	—	—
	INFORMATION SUR LE PROGRAMME	—	INFORMATION SUR LE PROGRAMME SRD
	SORTIE DU GUIDE HORAIRE ÉLECTRONIQUE	—	SORTIE DU MENU SRD
	Sélection d'un canal	Sélection d'un canal	Sélection d'un canal
	CANAL DE DÉCODEUR PRÉCÉDENT	CANAL DE CÂBLODISTRIBUTION PRÉCÉDENT	CANAL SRD PRÉCÉDENT
	PROGRAMME TÉLÉVISION / TIRET	—	—
	INFORMATIONS SUR LE GUIDE HORAIRE ÉLECTRONIQUE	—	—
	—	—	CANAL SRD HAUT/BAS



















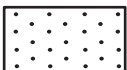



*SRD: Satellite de radiodiffusion directe

Utilisation des appareils périphériques

NOM DE LA TOUCHE	MODE MAGNÉTOSCOPE	MODE DVC/CD		MODE AUX			MODE Récepteur
		(DVD)	(CD)	(ENREGISTREUR VIDÉO PERSONNEL)	(Magnétoscope2)	(CASSETTE)	
	ALIMENTATION	ALIMENTATION	ALIMENTATION	ALIMENTATION	ALIMENTATION	ALIMENTATION	ALIMENTATION
	—	—	—	—	—	—	SOURDINE RÉCEPTEUR
	COMMUTATION DE L'ENTRÉE TÉLÉ	—	—	—	COMMUTATION DE L'ENTRÉE DE TÉLÉVISION	—	COMMUTATION DE L'ENTRÉE RÉCEPTEUR
	—	—	—	—	—	—	TOUCHES DE LA TÉLÉCOMMANDE
	—	NAVIGATION HAUT/BAS	PLAGE PRÉCÉDENTE/ SUIVANTE	NAVIGATION HAUT/ BAS	—	—	BLOC D'ACCORD +/-
	—	—	—	—	—	—	—
	—	—	—	NAVIGATION DROITE/GAUCHE	—	VOLUME +/-	VOLUME RÉCEPTEUR +/-
	—	—	—	MENU EVP	—	—	—
	AFFICHAGE DU MAGNÉTOSCOPE SUR L'ÉCRAN	AFFICHAGE DU DVD	FORMAT DE L'HEURE	—	AFFICHAGE DU MAGNÉTOSCOPE SUR L'ÉCRAN	—	—
	—	—	—	QUITTER MENU EVP	—	—	—
	—	—	—	Sélection d'un canal	—	—	1 .. AV1 2 .. AV2 3 .. AV3 4 .. AV4 5 .. CD 6 .. BLOC D'ACCORD 7 .. TOURNE-DISQUE 8 .. CASSETTE 9 .. AUX
	—	—	—	CANAL PRÉCÉDENT/ZONES DE RELAI	—	PLATINE A/B	—
	—	—	—	RETOUR EN DIRECT EVP	—	—	—
	REBOBINAGE/ AVANCE RAPIDE DU MAGNÉTOSCOPE	SAUT VERS L'ARRIÈRE/ L'AVANT	RECHERCHE VERS L'ARRIÈRE/ L'AVANT	—	REBOBINAGE/ AVANCE RAPIDE DU MAGNÉTOSCOPE	REBOBINAGE/ AVANCE RAPIDE DE LA BANDE	AMBIO +/-
	LECTURE	LECTURE	LECTURE	LECTURE	LECTURE	LECTURE	—
	PAUSE	ARRÊT SUR L'IMAGE/PAUSE	PAUSE	PAUSE	PAUSE	PAUSE	—
	ARRÊT	ARRÊT	ARRÊT	—	ARRÊT	STOP	—
	ENREGISTREMENT DU MAGNÉTOSCOPE	—	—	ENREGISTREMENT EVP	ENREGISTREMENT DU MAGNÉTOSCOPE	ENREGISTREMENT DE BANDE	—
	COMMUTATION TÉLÉ / MAGNÉTOSCOPE	RALENTI +/-	—	—	COMMUTATION TÉLÉ / MAGNÉTOSCOPE	—	—
	CANAL DU MAGNÉTOSCOPE HAUT/BAS	—	—	CANAL EVP HAUT/BAS	CANAL DU MAGNÉTOSCOPE HAUT/BAS	—	CENTRE RÉCEPTEUR +/-
	—	OUVERTURE/ FERMETURE	OUVERTURE/ FERMETURE	SAUT RAPIDE EVP	—	—	—

Guide de dépannage

Avant de faire appel à un technicien, vérifiez les problèmes et apportez les corrections simples décrites ci-dessous.

Symptômes		Solutions	Page
VIDÉO	AUDIO		
 Image vidéo neigeuse	 Son parasité	<ul style="list-style-type: none"> • Ajustez l'emplacement et la connexion de l'antenne. 	12, 13
 Multiples images	 Son parasité	<ul style="list-style-type: none"> • Ajustez l'emplacement et la connexion de l'antenne. • Vérifiez le câble d'entrée de l'antenne. 	12, 13 12, 13
 Interférence	 Son parasité	<ul style="list-style-type: none"> • Éloignez le téléviseur des appareils électriques, des éclairages, des véhicules et équipements médicaux. 	–
 Vidéo normale	 Pas de son	<ul style="list-style-type: none"> • Augmentez le volume. • Vérifiez la fonction de sourdine. • Vérifiez la connexion des enceintes. • Vérifiez le réglage EF/HF des HAUT-PARLEURS. • Changez le canal. 	23 21 11 29 23
 Pas d'image mais de la neige	 Son parasité	<ul style="list-style-type: none"> • Réglez l'entrée (Régl. entrée) correctement. • Vérifiez les câbles d'antenne. 	36 12, 13
 Pas d'image / Pas d'image sur image	 Pas de son	<ul style="list-style-type: none"> • Vérifiez si le codon d'alimentation est branché sur une prise secteur murale. • Ajustez la luminosité et les réglages du son. • Changez le canal. • Vérifiez la connexion des câbles. • Programmez le code de télécommande. • Vérifiez le fonctionnement de la seconde voie vidéo. • Assurez qu'un ordinateur n'est pas connecté à l'entrée HDMI. Il arrive rarement que le téléviseur n'affiche pas l'image vidéo de l'entrée HDMI d'appareils munis d'une sortie HDMI ou DVI à cause d'une mauvaise communication entre le téléviseur et les appareils. Si cela se produit, débranchez l'appareil HDMI/DVI et rebranchez-le. 	19 26,28,29 23 13-18 59-62 59-64 16
 Pas de couleur	 Son normal	<ul style="list-style-type: none"> • Ajoutez les réglages des couleurs. • Changez le canal. 	26, 27 23
 Pixelisation de l'image Gèle de l'image	 Coupure du son	<ul style="list-style-type: none"> • Réorientez l'antenne ATSC. • Vérifiez le niveau du signal. Si le signal est faible, ajoutez un amplificateur de signal pour amplifier le signal. 	– 38
 Vidéo normale	 Son incorrect	<ul style="list-style-type: none"> • Vérifiez si le mode audio est réglé sur Stéréo ou Mono, et non pas sur SAP. • Changez le son de l'appareil HDMI sur PCM linéaire. • Vérifiez le réglage audio pour HDMI. S'il y a un problème fonctionnel avec le son numérique, utilisez le son analogique. 	21 – 29
 Cadre noir sur l'écran	 Son normal	<ul style="list-style-type: none"> • Changez les sous-titres codés (CC). 	39, 40
 Vidéo normale	 Son normal	<ul style="list-style-type: none"> • Remplacez les piles de la télécommande. 	9
Commande intermittente par télécommande			
Impossible de choisir l'antenne B.		<ul style="list-style-type: none"> • Réalisez le balayage automatique. 	36

Panneau de l'écran plasma

Symptômes	Vérifications	Page
Certaines parties de l'écran ne s'allument pas.	<ul style="list-style-type: none"> Le panneau de l'écran plasma est fabriqué en utilisant une technologie de très haute précision; toutefois, il est possible que parfois certaines parties de l'écran ne reproduisent pas certains éléments de l'image ou que des taches lumineuses y apparaissent. Ceci n'est pas une anomalie. 	—
 <p>Des image rémanentes apparaissent</p>	<ul style="list-style-type: none"> Ne conservez pas une image fixe affichée sur l'écran pendant une longue période car cela peut produire une image rémanente sur l'écran plasma. Parmi les images fixes possibles, citons, les logos, les images des jeux vidéo, les images informatiques, les télétextes et les images affichées dans le format 4:3. <p>Remarque: L'image rémanente permanente sur l'écran à plasma résultant d'un affichage d'une image fixe n'est pas un défaut de fonctionnement et n'est pas couverte par la garantie. Cet appareil n'est pas conçu pour afficher des images fixes pendant une période prolongée.</p>	41, 56
Un ronflement peut être entendu de l'écran.	<ul style="list-style-type: none"> Le téléviseur intègre un ventilateur pour dissiper la chaleur générée pendant une utilisation normale. La rotation du ventilateur peut causer un ronflement mais ce n'est pas un mauvais fonctionnement. Le téléviseur consomme un peu d'énergie et le ventilateur de refroidissement tourne même quand l'appareil est hors tension afin de recevoir les données du guide horaire, etc. par la carte CableCARD™. La rotation du ventilateur peut causer un ronflement mais ce n'est pas un mauvais fonctionnement. 	— —
Lorsque l'appareil est mis sous tension, le témoin PDP devient bleu momentanément puis l'appareil se met hors tension et le témoin devient rouge.	Vérifiez les deux câbles de liaison principaux (24 broches et 26 broches), à l'arrière de l'écran plasma et du tuner. Assurez-vous qu'ils sont connectés solidement. (Si le connecteur à 24 broches n'est pas connecté solidement, il se peut qu'il n'y ait aucune alimentation).	
Parfois, des menus sur l'écran apparaissent alors que le câble de liaison n'est pas inséré, mais ces menus sur l'écran ne fonctionnent pas. La télécommande ne peut pas accéder à ces menus.	Mettez hors tension l'écran et le récepteur et vérifiez le raccordement des câbles.	

Spécifications

Récepteur de média numérique

		TU-PT700U	
Source d'alimentation		Secteur 120 V c.a. 60 Hz	
Consommation			
	Maximum	45 W	
	État veille	22 W	
Dimensions (L x H x P)		430 mm x 86 mm x 377 mm (16,9 x 3,4 x 14,8 po)	
Masse (Poids)		6,0 kg (13,2 lb)	
Nombre de canaux-ATSC / NTSC		VHF/ UHF : 2-69, CATV:1-135	
Particularités		Fonctions d'affichage de deux écrans BBE VIVA 3D SOUS-TITRES FILTRE 3D Y/C Fente CableCARD™	Image sur image linéaire Puce antiviolence HDMI Visualiseur JPEG
Accessoires fournis		Cordon d'alimentation Câble écran-récepteur	
Conditions de fonctionnement			
	Température	de 0°C à 40°C	
	Humidité	de 20% à 80%	
Bornes de branchement			
	Entrée RVB	D-SUB 15 broches	R, V, B / 0,7 V eff (75 Ω) HD, VD / Niveau TTL (haute impédance)
	Entrée AV 1-3	VIDEO (Type phono) S-VIDEO (Mini DIN 4 broches) AUDIO L-R (Type phono x 2)	1,0 V c.-à-c. (75 Ω) Y : 1,0 V c.-à-c. (75 Ω), C: 0,286 V c.-à-c. (75 Ω) 0,5 V eff.
	Sortie AV PROG. OUT	VIDEO (Type phono) AUDIO L-R (Type phono x 2)	1,0 V c.-à-c. (75 Ω) 0,5 V eff.
	Sortie AUDIO OUT	AUDIO L-R (Type phono x 2)	0,5 V eff.
	Entrée COMPONENT INPUT1-2	Y P _B / P _R AUDIO L-R (Type phono x 2)	1,0 V c.-à-c. (y compris la synchronisation) 0,7 V c.-à-c. 0,5 V eff.
	ENTRÉE HDMI/AUDIO	Connecteur HDMI de type A AUDIO L-R (Type phono x 2)	0,5 V eff.
	SORTIE AUDIO NUMÉRIQUE	PCM / Dolby Digital, fibres optiques	
	Sortie d'écran	D-SUB, 26 broches, RVB numérique, 24 broches	

Écran à plasma

		TH-42XVS30UP	TH-50XVS30UP
Source d'alimentation		Secteur 120 V c.a. 50/60 Hz	
Consommation			
	Maximum	357 W	480 W
	État veille	Sans sauvegarde 0,8 W, Avec sauvegarde 0,5 W	
	État hors tension	0,1 W	0,1 W
Panneau d'affichage		42 pouces, taux d'aspect de 16:9 Méthode d'entraînement c.a.	50 pouces, taux d'aspect de 16:9 Méthode d'entraînement c.a.
	Rapport de contraste	3000:1	
Taille d'écran		920 mm (L) x 518 mm (H) x 1 056 mm (diagonal)	1 106 mm (L) x 622 mm (H) x 1 269 mm (diagonal)
	(Nombre de pixels)	786 432 (1 024 (W) x 768 (H)) [3 072 x 768 points]	1 049 088 (1 366 (W) x 768 (H)) [4 098 x 768 points]
Dimensions (L x H x P)			
	Écran uniquement	1 082 x 646 x 91 mm (42,6 x 25,4 x 3,6 po)	1 272 x 760 x 98 mm (50,1 x 29,9 x 3,9 po)
	avec enceintes et pied	1 254 x 763 x 369 mm (49,4 x 30 x 14,5 po)	1 444 x 877 x 398 mm (56,9 x 34,5 x 15,7 po)
Mass (weight)			
	Écran uniquement	34,5 kg (76,1 lb)	47,5 kg (104,7 lb)
	avec enceintes et pied	48,8 kg (107,6 lb)	64,7 kg (142,6 lb)
Sortie audio (6 ohms)		16W [8 W + 8 W] (10 % DHT)	
Accessoires fournis			
	Télécommande	EUR7627Z40	
	Piles pour la télécommande	AA x 2	
	Cordon d'alimentation		
	Colliers serre-câble	(TMME203 ou TMME187) x 2	
	Adaptateur d'antenne de type F	(pour 5C-2V) x 2	
	Câble-câble		
	Pied	TY-ST42XVS30	TY-ST50XVS30
	Enceintes	TY-SP42XVS30	TY-SP50XVS30
Conditions de fonctionnement			
	Température	de 0°C à 40°C	
	Humidité	de 20% à 80%	
Bornes de branchement			
	Prises d'entrée de l'écran	Connecteur D-SUB 26 broches RVB numérique à 24 broches	

Remarque: Sujet à changement sans préavis. Les poids et les dimensions sont approximatifs.

Signaux d'entrée vidéo/en composantes/RVB/pour l'ordinateur/HDMI

Entrée VIDÉO

	Nom du signal	Fréquence horizontale (kHz)	Fréquence verticale (Hz)
1	NTSC	15,73	59,94

Signaux d'entrée concernés (repère *)

	Nom du signal	Fréquence horizontale (kHz)	Fréquence verticale (Hz)	Composantes	PC	HDMI
1	525 (480) /60i	15,73	59,94	*	*	*
2	525 (480) /60p	31,47	59,94	*	*	*
3	750 (720) /60p	45,00	60,00		*	
4	1 125 (1 080) /60i	33,75	59,94	*	*	*
5	640 x 400 @70	31,47	70,00		*	
7	640 x 480 @60	31,47	59,94		*	
7	Macintosh13 po (640 x 480)	35,00	66,67		*	
8	640 x 480 @75	37,50	75,00		*	
9	852 x 480 @60	31,50	60,00		*	
10	800 x 600 @60	37,88	60,32		*	
11	800 x 600 @75	46,88	75,00		*	
12	800 x 600 @85	53,67	85,06		*	
13	Macintosh16 po (832 x 624)	49,73	74,55		*	
14	1 024 x 768 @60	48,36	60,00		*	
15	1 024 x 768 @70	56,48	70,07		*	
16	1 024 x 768 @75	60,02	75,03		*	
17	1 024 x 768 @85	68,68	85,00		*	
18	Macintosh 21 po (1 152 x 870)	68,68	75,06		*	
19	1 280 x 1 024 @60	63,98	60,02		*	
20	1 280 x 1 024 @75	79,98	75,03		*	
21	1 280 x 1 024 @85	91,15	85,02		*	
22	1 600 x 1 200 @60	75,00	60,00		*	

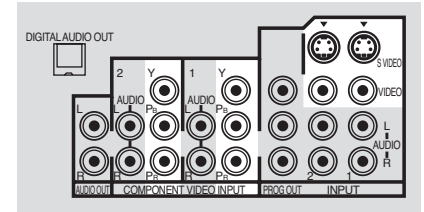

Entrée vidéo

Entrée en composantes



Entrée vidéo



Entrée pour l'ordinateur (PC) RVB

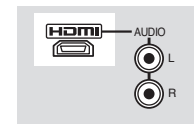

Entrée HDMI

Remarque: Les signaux n'ayant pas les caractéristiques ci-dessus ne donnent pas toujours des images correctes.

Enregistrement du client

Le numéro de modèle et le numéro de série de ce produit sont marqués sur son panneau arrière. Veuillez noter ce numéro de série dans l'espace ci-dessous et conservez ce mode d'emploi et votre reçu d'achat comme preuve définitive de votre achat afin de faciliter la procédure d'identification en cas de vol ou de perte, et pour les services de garantie.

Numéro de modèle _____

Numéro de série _____

Panasonic Consumer Electronics Company, Division of Matsushita Electric Corporation of America
One Panasonic Way Secaucus,
New Jersey 07094

Panasonic Sales Company, Division of Matsushita Electric of Puerto Rico Inc. ("PSC")
Ave. 65 de Infanteria, Km 9.5
San Gabriel Industrial Park,
Carolina, Puerto Rico 00985

Panasonic Canada Inc.
5770 Ambler Drive
Mississauga, Ontario
L4W 2T3