

Panasonic®

Mode d'emploi Téléviseur plasma

Numéro de modèle **TH-42PY700FA**
TH-42PY700F
TH-50PY700F
TH-58PY700F

VIERA



VIERA
Link

QLink

AVCHD™

DOLBY
DIGITAL

SD
HD

SRS (C) **TruSurround XT**

FULL
HD
1080p

HD
ready

HDMI™
HIGH-DEFINITION MULTIMEDIA INTERFACE

Français

Veillez lire ce mode d'emploi avant de vous servir de votre appareil, puis conservez-le en lieu sûr.
Les images présentées dans ce mode d'emploi ne sont données qu'à titre illustratif.



TQB0E0389D-2

Transformez votre salon en salle de cinéma !

Vivez une expérience multimédia d'un

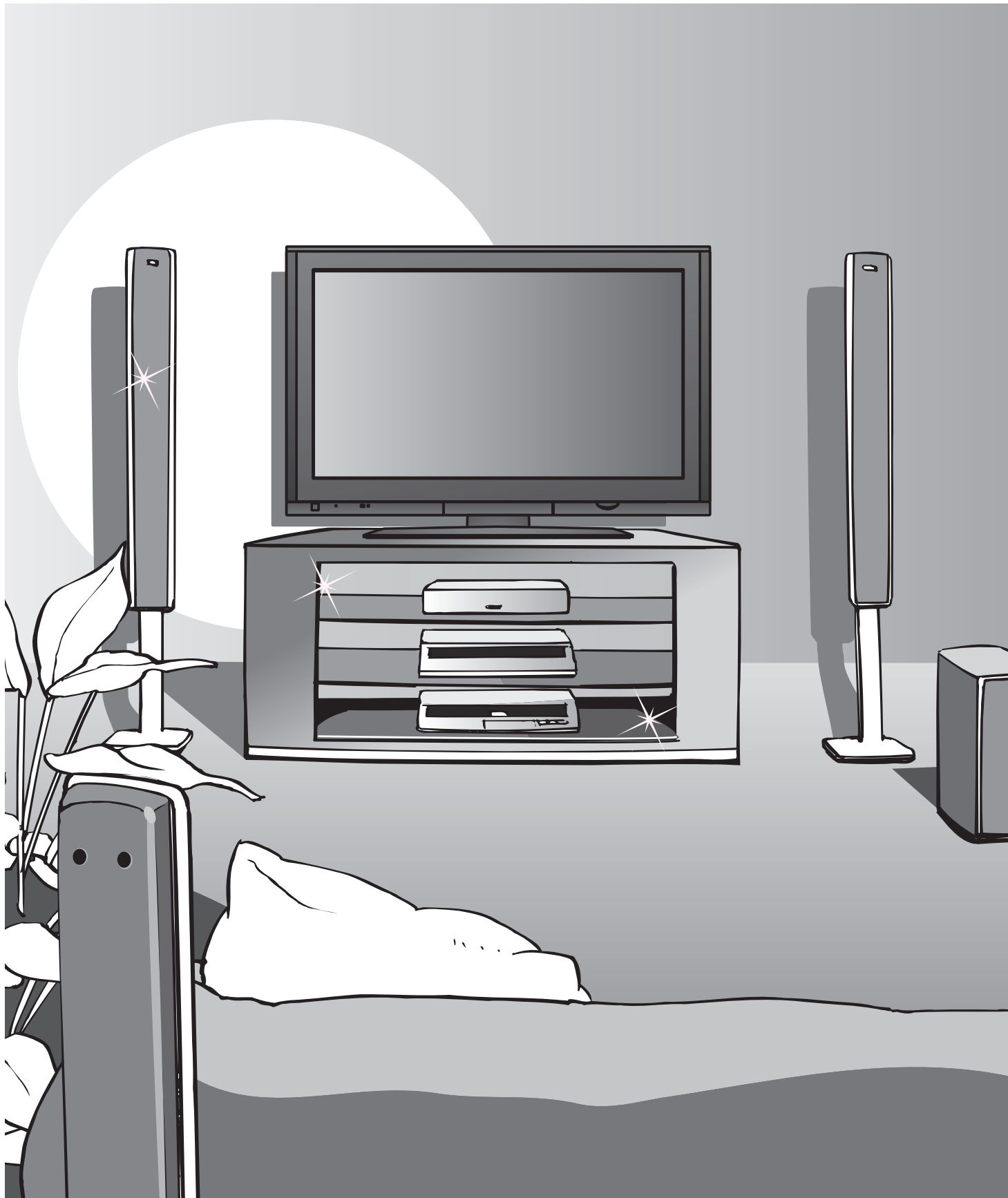

incroyable niveau

Savourez une abondance de multimédias

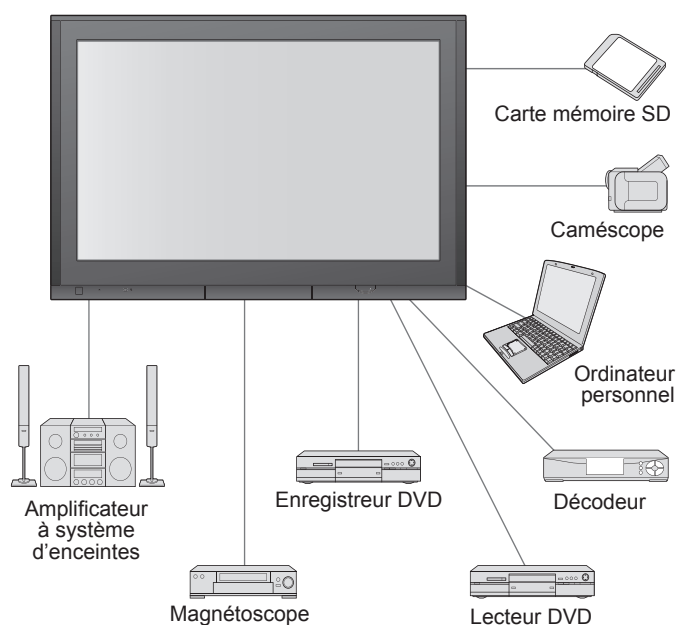

Table des matières

Sections à lire impérativement

- Mesures de sécurité 4
(Avertissement / Attention)
- Remarques 5
- Entretien 5

Guide de mise en route rapide

- Accessoires / Options 6
- Identifier les commandes 7
- Raccordement de base 8
- Configuration automatique 10

Découvrez votre téléviseur !

Fonctions de base

- Regarder la télévision 12
- Regarder des vidéos et des DVD 14
- Afficher le télétexte 16

Fonctions avancées

- Comment utiliser les fonctions du menu 18
(image, qualité sonore, etc.)
- Modification et réglage des chaînes 22
- Contrôler l'accès aux chaînes 24
- Rétablir les réglages 25
- Noms d'entrée 26
- Affichage de l'écran d'un ordinateur sur le téléviseur 27
- Afficher depuis la carte SD (Photos et films) 28
- Fonctions Q-Link 30
- Fonctions HDMI 31
(Borne HDMI / VIERA Link)
- Appareil externe 34

FAQ, etc.

- Données techniques 36
- FAQ 40
- Licence 42
- Caractéristiques 43

Mesures de sécurité

Avertissement

Manipulation de la fiche et du cordon d'alimentation

- Insérez complètement la fiche du cordon d'alimentation dans la prise de courant. (Une fiche de cordon d'alimentation mal insérée pourrait dégager de la chaleur et provoquer un incendie.)
- Assurez vous un accès facile à la prise du câble d'alimentation.
- Afin d'éviter une électrocution assurez-vous que la broche de mise à la terre sur la fiche du cordon d'alimentation est bien branchée.
 - Un appareil de CLASSE I doit être raccordé à une prise de courant en étant relié à la terre.
- Ne touchez pas la fiche du cordon d'alimentation avec les mains mouillées. (Vous pourriez vous électrocuter.)
- Utilisez uniquement le cordon d'alimentation fourni avec ce téléviseur (un incendie ou une électrocution pourrait en résulter).
- N'endommagez pas le cordon d'alimentation. (Un cordon endommagé peut être à l'origine d'un incendie ou d'une électrocution.)
 - Ne déplacez pas le téléviseur avec son cordon branché à la prise de courant.
 - Ne placez pas d'objets lourds sur le cordon ni ne placez le cordon à proximité d'un objet à température élevée.
 - Ne tordez pas le cordon, ni ne le pliez excessivement, ni ne l'étirez.
 - Ne tirez pas directement sur le cordon. Tenez la fiche du cordon d'alimentation lorsque vous le débranchez.
 - N'utilisez pas une fiche de cordon d'alimentation ou une prise de courant endommagée.

**En cas d'anomalie,
débranchez
immédiatement la fiche
du cordon d'alimentation !**

CA 220 à 240 V
50 / 60 Hz

Ne retirez pas les couvercles Ne modifiez JAMAIS l'appareil par vous-même

(Les composants à haute tension pourraient entraîner une grave électrocution.)

- Confiez tout travail de vérification, réglage ou réparation à votre revendeur Panasonic.

Eloignez le téléviseur de liquides

- Pour prévenir tout dommage pouvant entraîner un risque d'incendie ou de choc électrique, évitez d'exposer cet appareil à l'égouttement ou aux éclaboussures.
- Ne placez aucun récipient contenant de l'eau (vase de fleur, tasse, bouteille de produit de beauté, etc.) sur l'appareil (ou sur une étagère le dominant).

N'exposez pas le téléviseur directement aux rayons du soleil ou à toute autre source de chaleur

- Evitez d'exposer le téléviseur directement aux rayons du soleil ou à toute autre source de chaleur. Pour éviter les risques d'incendie, ne jamais poser une bougie ou autre objet contenant une flamme sur le téléviseur ou à proximité de ce dernier.

N'introduisez pas d'objets étrangers dans l'appareil

- Ne faites pas tomber d'objets en métal ou inflammables dans l'appareil via les trous de ventilation (un incendie ou une électrocution pourrait en résulter).

Ne placez pas le téléviseur sur une surface inclinée ou instable

- Le téléviseur risquerait de tomber ou de basculer.

N'utilisez que les socles / équipements de montage spécifiques

- L'utilisation d'un socle ou autre fixation non autorisée pourrait déstabiliser l'appareil, et présenter un risque de blessure. Veillez à confier l'installation de votre appareil à votre revendeur Panasonic.
- Utilisez les socles / fixations en option (p. 6).

Ne laissez pas les enfants manipuler la carte SD

- Tout comme les petits objets, les cartes SD peuvent être avalées par les jeunes enfants. Retirez immédiatement la carte SD après l'utilisation.

Remarques

Attention

■ Avant de nettoyer le téléviseur, débranchez la fiche du cordon d'alimentation

(Nettoyer un appareil sous tension présente un risque d'électrocution.)

■ Si vous prévoyez de ne pas utiliser le téléviseur pendant une période prolongée, débranchez la fiche du cordon d'alimentation

- Ce téléviseur consomme de l'énergie même en mode d'arrêt, tant que la fiche du cordon d'alimentation est branchée sur une prise de courant sous tension.

■ Transportez uniquement à la verticale

- Les circuits internes risquent de subir des dommages si le téléviseur est transporté avec le panneau d'affichage vers le haut ou le bas.

■ Laissez suffisamment d'espace autour de l'appareil pour la chaleur rayonnée

Distance minimale

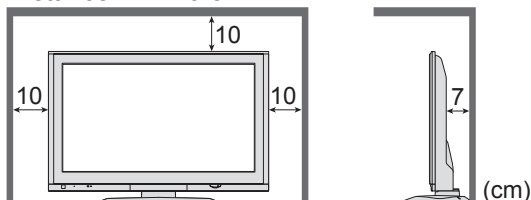

■ Ne bloquez pas les trous d'aération arrière

- Une aération bloquée par des rideaux ou autre peut provoquer une surchauffe, un incendie ou une électrocution.



N'affichez pas longtemps une image fixe

L'image demeurerait en permanence sur l'écran plasma ("rémanence"). Cela n'est pas considéré comme un dysfonctionnement et n'est pas couvert par la garantie.

Types d'image statique

- Numéros de canaux et autres logos
- Image affichée en mode 4:3
- Jeu vidéo
- Image d'ordinateur



Pour éviter la rémanence, le contraste est automatiquement réduit après quelques minutes si aucun signal n'est envoyé ou si aucune opération n'est effectuée. (p. 40)

■ Fonction de mise en veille automatique

- Si aucun signal n'est reçu et qu'aucune opération n'est effectuée en mode TV pendant 30 minutes, le téléviseur passe automatiquement en mode de veille.

■ Eloignez le téléviseur de ces types d'appareil

- Appareil électronique
Plus particulièrement, ne placez pas un appareil vidéo à proximité du téléviseur (des interférences électromagnétiques pourraient déformer les images / le son).
- Appareil doté d'un capteur infrarouge
Ce téléviseur émet également des rayons infrarouges (ce qui pourrait avoir une incidence sur le fonctionnement de l'autre appareil).

Entretien

Retirez tout d'abord la fiche du cordon d'alimentation de la prise de courant.

Panneau d'affichage

Entretien régulier : Essuyez délicatement la surface avec un chiffon doux pour retirer la saleté.

Saleté importante : Nettoyez la surface avec un chiffon doux trempé dans l'eau claire ou dans un détergent neutre dilué dans l'eau (rapport détergent / eau de 1 / 100). Puis, avec un chiffon doux et sec, essuyez uniformément la surface jusqu'à ce qu'elle soit sèche.

Attention

- La surface du panneau d'affichage a reçu un traitement spécial et peut s'abîmer facilement. Ne cognez pas ou ne rayez pas la surface avec les ongles ou un objet rigide.
- Prenez soin de ne pas soumettre la surface à des insecticides, des solvants, des diluants ou autres substances volatiles (ce qui pourrait altérer le fini de la surface).

Coffret

Entretien régulier : Essuyez la surface avec un chiffon doux et sec.

Saleté importante : Imbibez d'eau ou d'eau mélangée à une petite quantité de détergent neutre un chiffon doux. Puis, essorez le chiffon et essuyez la surface avec celui-ci. Terminez en essuyant la surface avec un chiffon sec.

Attention

- Prenez soin de ne pas soumettre les surfaces du téléviseur à des détergents. (La présence de liquide dans le téléviseur pourrait être à l'origine d'une panne de l'appareil.)
- Prenez soin de ne pas soumettre les surfaces à des insecticides, des solvants, des diluants ou autres substances volatiles (ce qui pourrait détériorer la surface en décollant la peinture).
- Évitez tout contact prolongé du coffret avec une substance en caoutchouc ou PVC.

Fiche du cordon d'alimentation

Essuyez régulièrement la fiche du cordon d'alimentation avec un chiffon sec. (Humidité et poussière peuvent être à l'origine d'un incendie ou une électrocution.)

Accessoires / Options

Accessoires standard

Vérifiez que vous avez les accessoires et objets présentés

- Télécommande
● N2QAYB000116



- Piles pour télécommande (2)
● R6 (UM3)



- Attache-câbles (2)

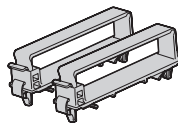

- Cordon d'alimentation



- Mode d'emploi

- Garantie Pan Européenne

Mise en place des piles de la télécommande

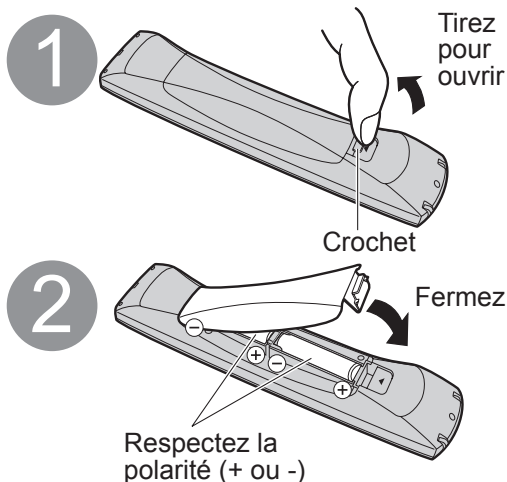

Attention

- Une mise en place incorrecte peut entraîner une fuite du liquide des piles et leur corrosion, ce qui endommagerait la télécommande.
- N'utilisez pas ensemble une pile neuve et une pile usagée.
- N'utilisez pas ensemble des piles de type différent (comme des piles alcalines et au manganèse).
- N'utilisez pas de piles rechargeables (Ni-Cd).
- Ne brûlez pas ou ne brisez pas les piles.

Utilisation de l'attache-câbles

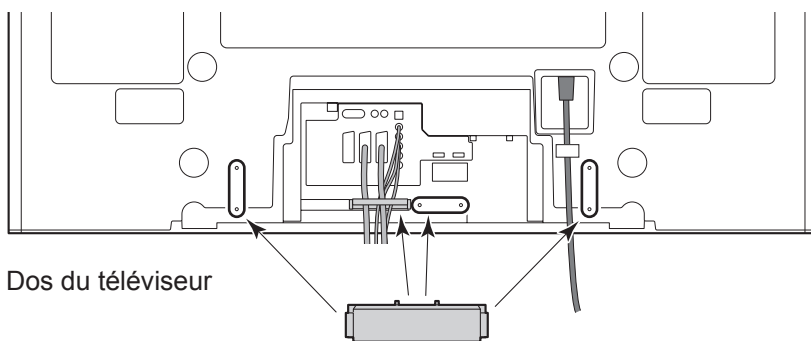

Ouvrez d'un clic

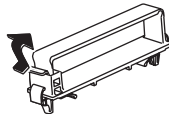

Retirez du téléviseur

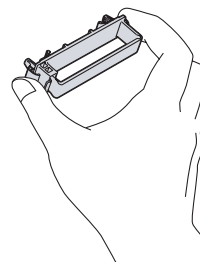

Appuyez sur les deux crochets latéraux et tirez vers vous

Fermez d'un clic

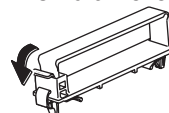

- N'attachez pas ensemble le câble RF et le cordon d'alimentation (sous peine d'entraîner une distorsion de l'image).
- Attachez les câbles avec les attache-câbles au besoin.
- Lorsque vous utilisez l'accessoire en option, suivez son mode d'emploi pour attacher les câbles.

Accessoires en option

Piédestal

- TY-ST42D1-WG
- TY-ST42D1-WK
- TY-ST42D2-WG
- TY-ST42D2-WK (TH-42PY700FA, TH-42PY700F)
- TY-ST50D1-WG
- TY-ST50D1-WK
- TY-ST50D2-WG
- TY-ST50D2-WK (TH-50PY700F)
- TY-ST58D2-WG
- TY-ST58D2-WK (TH-58PY700F)



Socle du téléviseur plasma

- TY-S42PZ700W (TH-42PY700FA, TH-42PY700F)
- TY-S50PZ700W (TH-50PY700F)
- TY-S58PZ700W (TH-58PY700F)

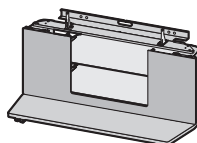

Applique de suspension au mur (verticale)

- TY-WK42PV3W

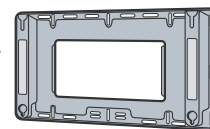

(angulaire)

- TY-WK42PR3W (TH-42PY700FA, TH-42PY700F, TH-50PY700F)

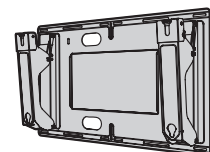

Attention

- Afin de préserver les performances de l'appareil et la sécurité, demandez impérativement au revendeur ou à l'installateur agréé de fixer solidement l'applique de suspension au mur.
- Lisez attentivement les instructions accompagnant les enceintes ou le piédestal et prenez impérativement les mesures visant à empêcher le téléviseur de basculer.
- Manipulez le téléviseur avec précaution pendant l'installation car un impact ou d'autres forces peuvent l'endommager.

Identifier les commandes

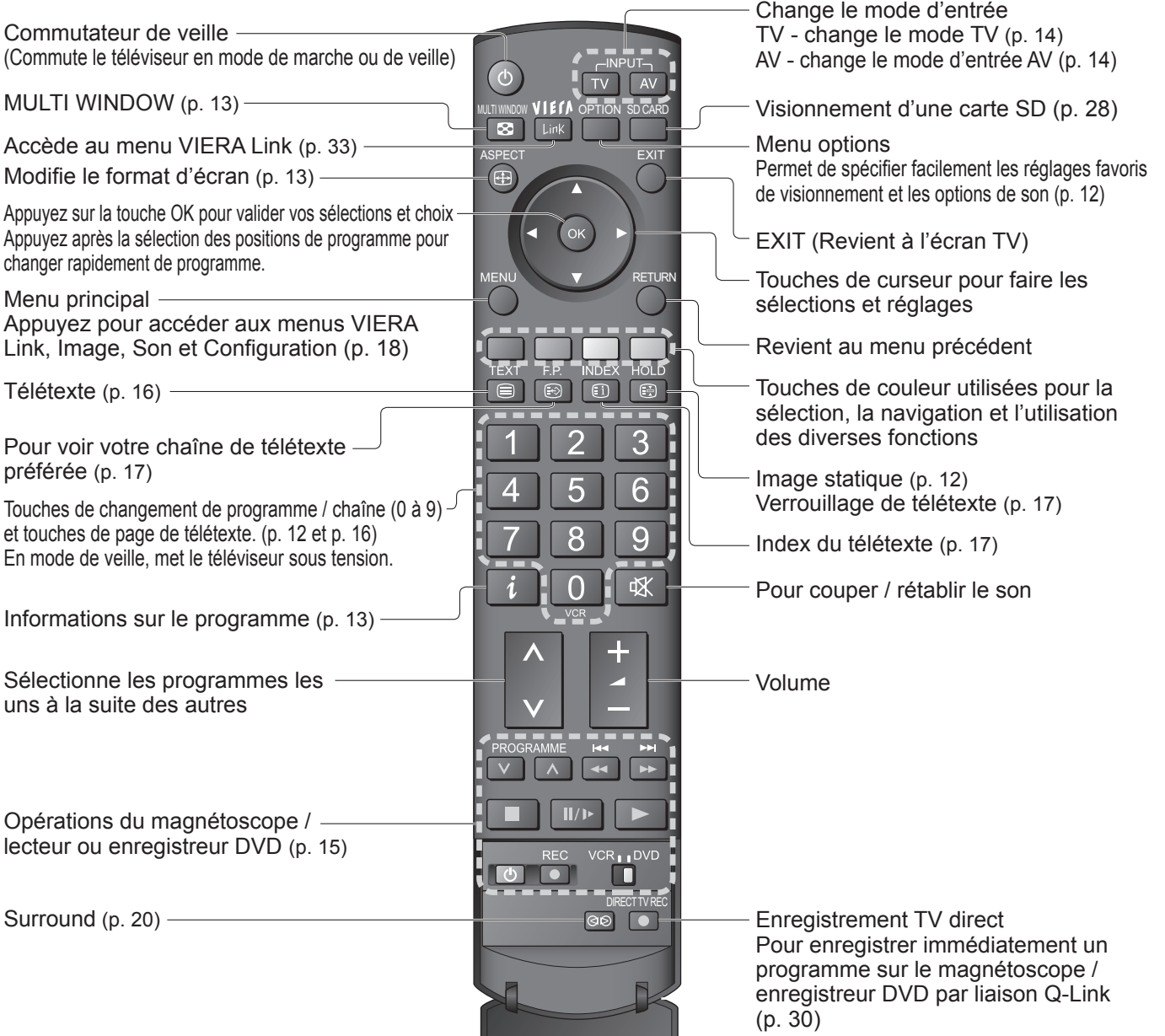
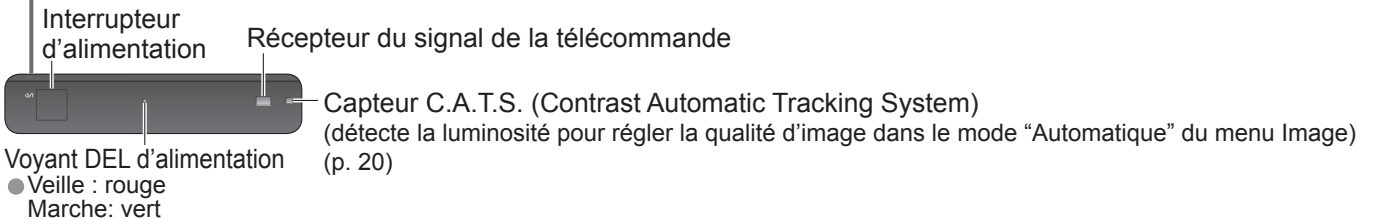
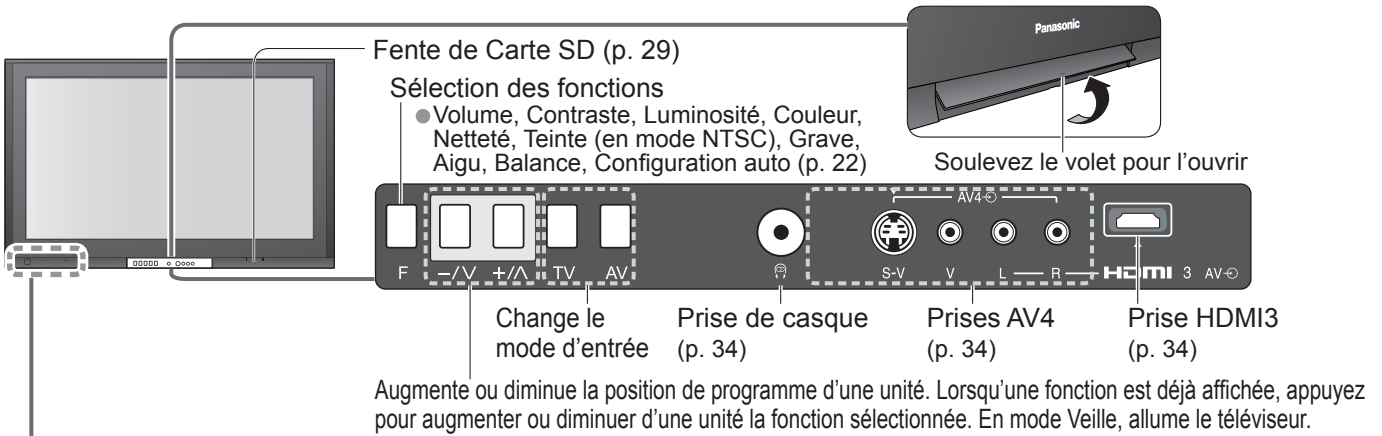

Raccordement de base

L'appareil externe et les câbles ne sont pas fournis avec ce téléviseur.

Assurez-vous que l'appareil est débranché de la prise secteur avant de connecter ou de déconnecter tout fil. Débranchez toujours d'abord le cordon d'alimentation par sa fiche branchée dans la prise de courant et non par celle branchée dans l'appareil.

Exemple 1 Raccorder une antenne

Téléviseur uniquement

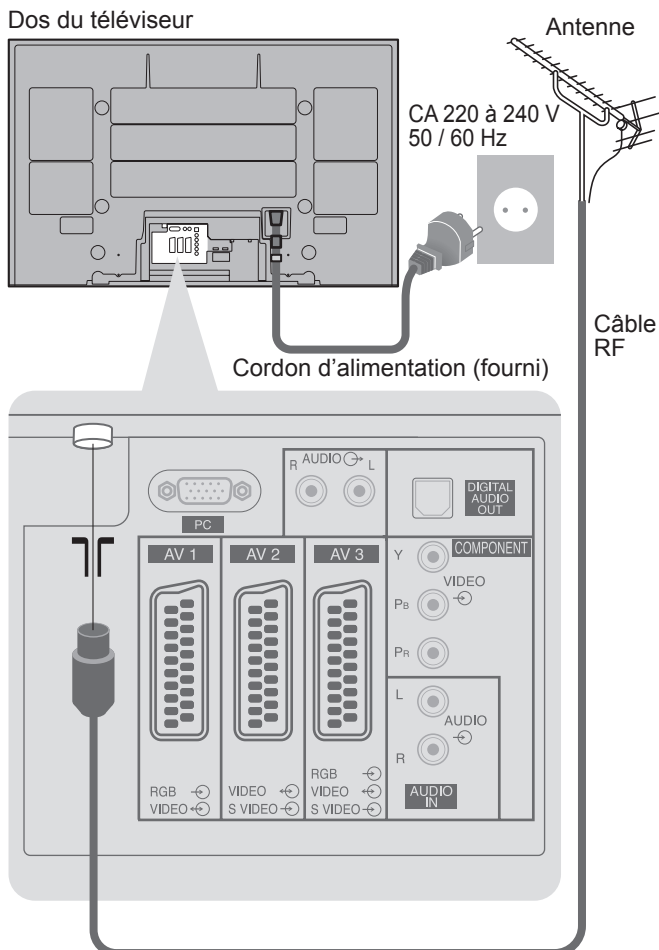

Exemple 2 Raccorder un enregistreur DVD ou un magnétoscope

Téléviseur, enregistreur DVD ou magnétoscope

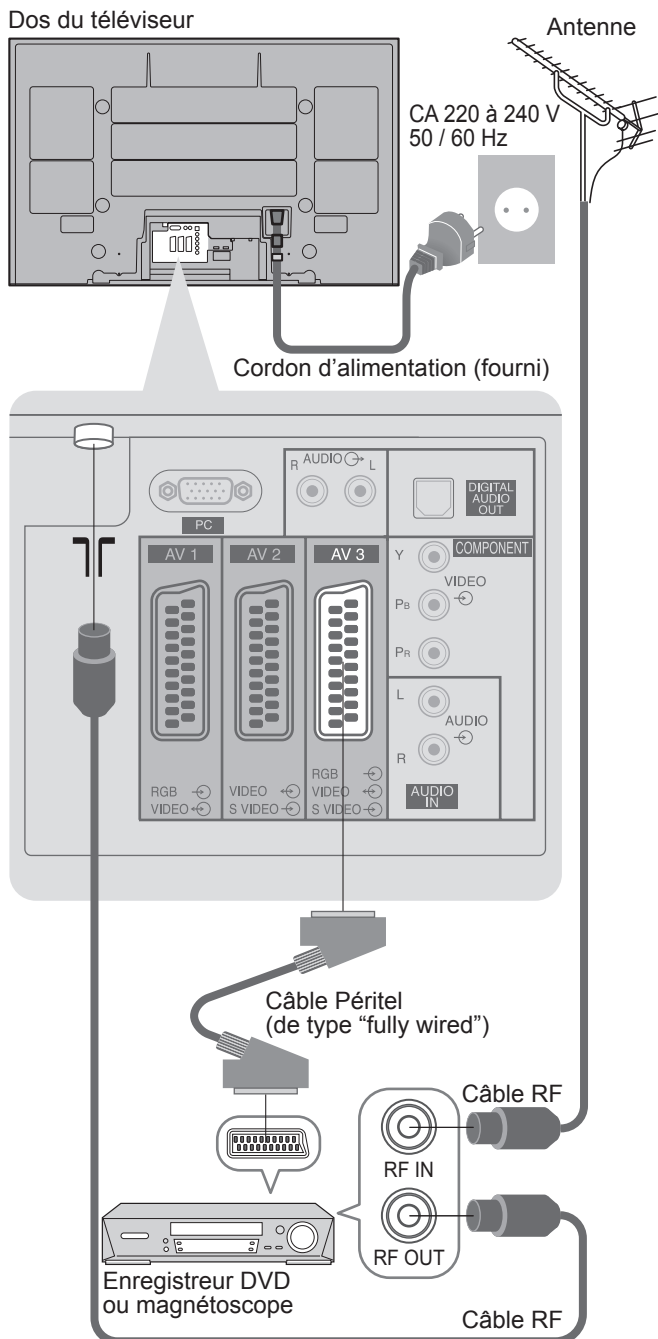

Remarque

- Raccordez à AV2 / AV3 pour un enregistreur DVD ou magnétoscope qui prend en charge Q-Link (p. 30).

Exemple 3

Raccorder à un enregistreur DVD / magnétoscope et à un décodeur de télévision par câble

Téléviseur, enregistreur DVD / magnétoscope et décodeur de télévision par câble

Dos du téléviseur

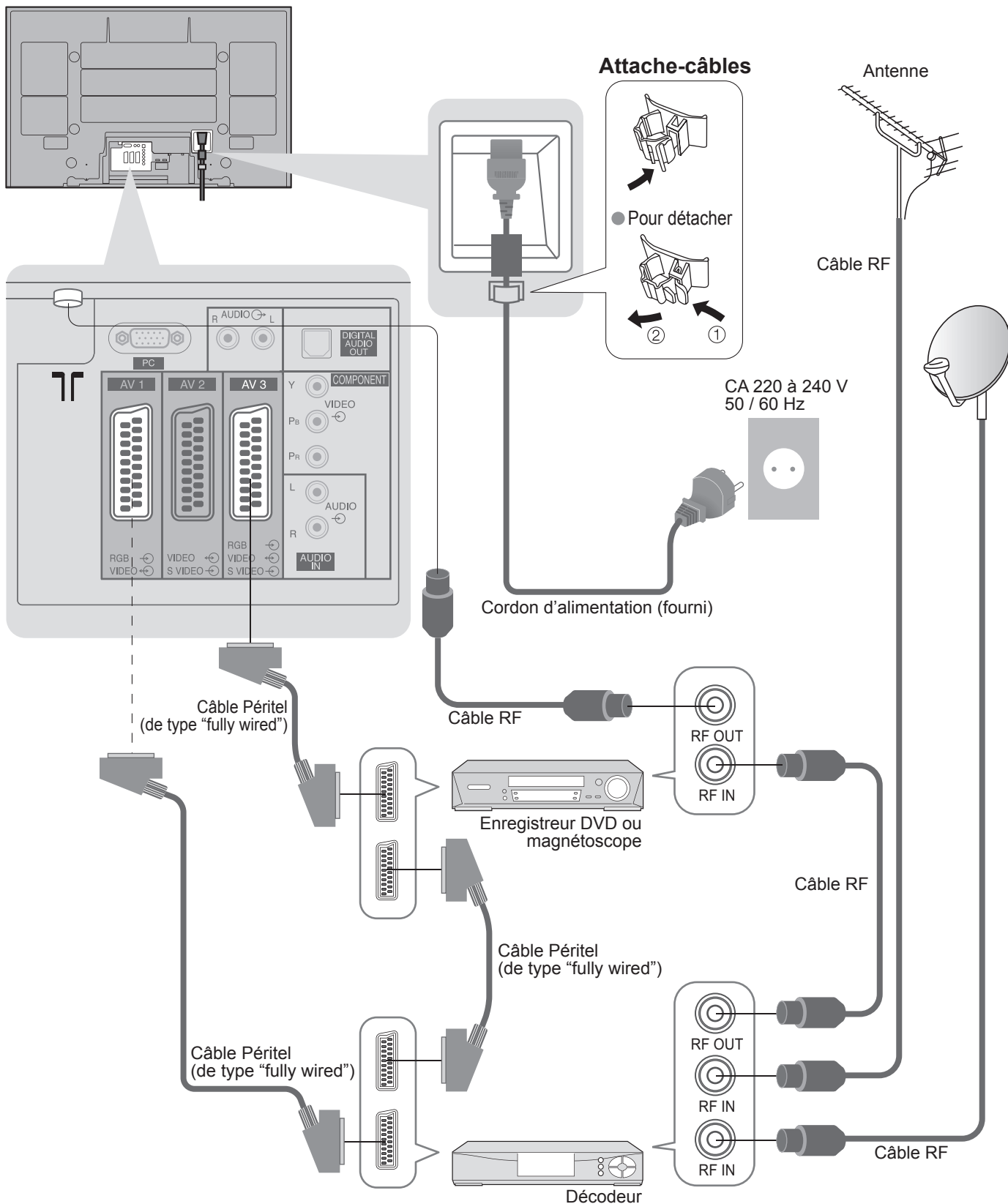

Configuration automatique

Recherchez et mémorisez automatiquement les chaînes télévisées.
Ces étapes ne sont pas nécessaires si votre revendeur a procédé à la configuration.

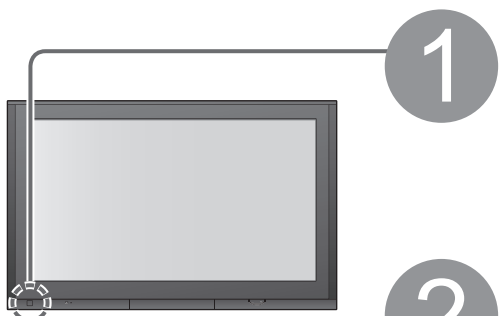

1 Branchez le téléviseur dans la prise secteur et mettez-le sous tension

(L'image prend quelques secondes à s'afficher)

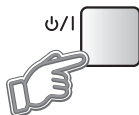

- Vous pouvez à présent vous servir de la télécommande pour mettre le téléviseur sous tension ou en mode veille.
(Voyant DEL d'alimentation : Activé)

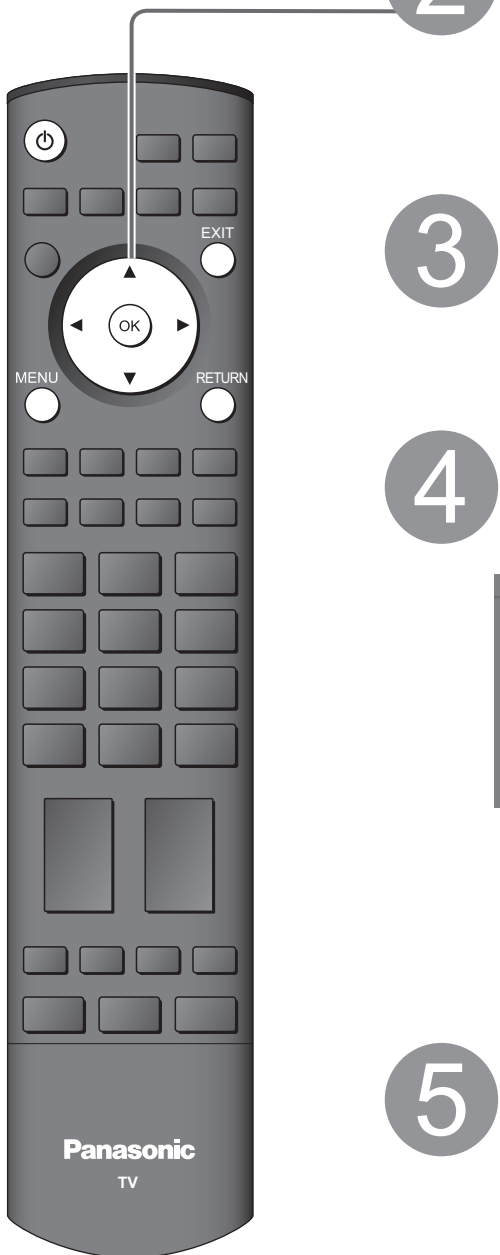

2 Sélectionnez la langue

Menüsprache		
Deutsch	Español	Nederlands
English	Norsk	Suomi
Français	Dansk	Türkçe
Italiano	Svenska	Português
Ελληνικά	Magyar	Hrvatski
čeština	Български	Română
Slovenčina	Slovenščina	Polski
Srpski		

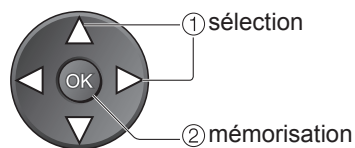

3 Sélectionnez votre pays

Pays		
Allemagne	Danemark	Pologne
Autriche	Suède	République tchèque
France	Norvège	Hongrie
Italie	Finlande	Irlande
Espagne	Belgique	Europe de l'Est
Portugal	Suisse	
Pays-Bas	Grèce	

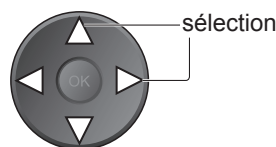

4 Lancez la configuration automatique

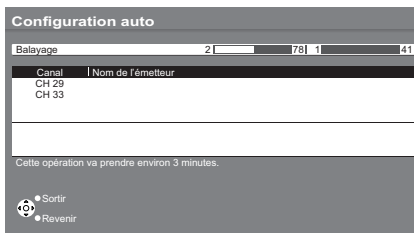

- La configuration automatique commence à chercher les chaînes télévisées et les mémorise.
L'ordre de tri des programmes varie modification le signal de télévision, le système de diffusion et les conditions de réception.

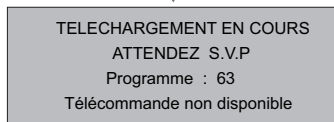

- Si un appareil d'enregistrement compatible avec Q-Link ou une technologie similaire (p. 30) est raccordé, les informations de chaînes sont automatiquement téléchargées sur l'appareil.



5 Sélectionnez le réglage d'image

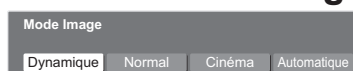

- Il est aussi possible de changer le réglage dans le menu Image (p. 20)

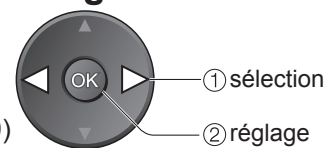

La configuration automatique est à présent terminée et votre téléviseur est prêt.



- Pour modifier les chaînes
→ Modifier et régler les chaînes (p. 22)

Utiliser les
affichagees
sur écran

Plusieurs fonctions disponibles sur ce téléviseur sont accessibles par le menu d’affichage sur écran.

■ Comment utiliser la télécommande

MENU



Ouvrir le menu principal



Déplacer le curseur / sélectionner le menu



Déplacer le curseur / régler les niveaux / sélectionner parmi les options



Accéder au menu / mettre les réglages en mémoire après les avoir réglés ou avoir spécifié des options

RETURN



Retourner au menu précédent

EXIT



Quitter les menus et retourner à l’écran d’affichage normal

■ Boîte d’instructions ON SCREEN HELP aide sur écran

(exemple : Son)

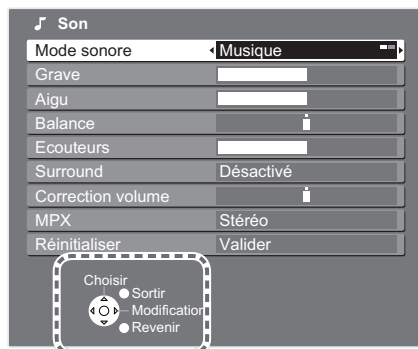

Le guide des fonctions à l’écran vous aidera.

Remarque

- Si l’accord des chaînes a échoué ➔ “Configuration auto” (p. 22).
- Si le téléchargement a échoué ➔ “Téléchargement” (p. 21).
- Si le téléviseur était en mode de veille la dernière fois que vous l’avez mis hors tension, il sera en mode de veille lorsque vous le remettrez sous tension à l’aide de l’interrupteur d’alimentation.

Regarder la télévision

1

Mettez le téléviseur sous tension

(Appuyez pendant environ 1 seconde)

- L'interrupteur d'alimentation doit être en position de marche.

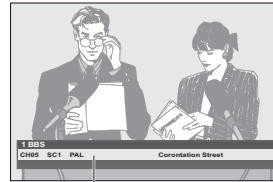

Bannière d'informations



2

Sélectionnez une chaîne

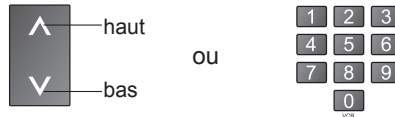

- Pour sélectionner un numéro de programme à deux ou trois chiffres, par exemple 39

→ **3** → **9** (rapidement)

Volume

■ Autres fonctions pratiques (A opérer après 2)

Maintien	Geler / dégeler une image	HOLD 
Afficher l'état du programme en cours	Vérifier ou modifier instantanément l'état du programme en cours	OPTION 
	<ul style="list-style-type: none"> ● Pour modifier →  ② modification ① sélection <p>Langue Télétexte → Sélectionne la langue du télétexte</p> <p>MPX → Son (p. 20)</p> <p>Correction volume → Règle le volume des canaux respectifs ou le mode d'entrée</p>	
	Remarque	
	<ul style="list-style-type: none"> ● Il est aussi possible de modifier les réglages dans la liste Menu (p. 20 et p. 21). 	

■ **Autres fonctions pratiques** (A opérer après ②)

Afficher la bannière d'informations

Afficher les informations de programme 

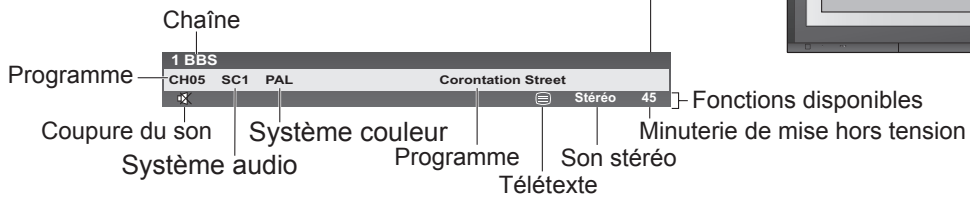

- Informations d'une autre chaîne → →
- Pour cacher la bannière →
- Pour régler le délai d'affichage → "Délai d'affichage" (p. 21)
- Apparaît également lors du changement de chaîne.
- Les informations de programme font référence au signal de télétexte.

Modifier le format d'écran

Modifier le format d'écran (p. 36) 

Visionnez l'image avec sa taille et son rapport de format optimaux.

- Pour modifier le mode
→ Affichez la liste de sélection du rapport de format → Pendant que la liste s'affiche, sélectionnez le mode → Mémorisez
- Pour modifier le mode uniquement à l'aide de la touche ASPECT (Appuyez de manière répétée jusqu'au mode désiré)



Visionnement dans plusieurs fenêtres (p. 37)

MULTI WINDOW 

Visionnez deux images à la fois, comme par exemple celle d'un programme de télévision et celle d'un DVD.

Mode Image sur Image (PinP)



Mode Image et Image (PandP)

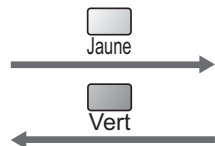
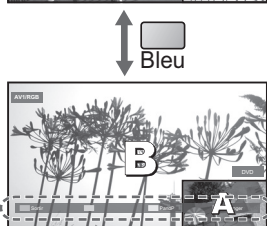

Ecran principal Ecran secondaire

- Les opérations de la télécommande s'appliquent à l'écran principal.

Opérations dans plusieurs fenêtres

- Pour quitter les plusieurs fenêtres (revenir au visionnement en écran simple avec l'écran principal) →
- Pour modifier la disposition et les images, affichez d'abord la barre de couleur →
- Pour modifier la disposition → Vert Jaune
- Pour permuter → Bleu
- Pour quitter les plusieurs fenêtres → Rouge
- Pour modifier le mode d'entrée ou la position de l'écran secondaire → Permuter encore Bleu
- Permuter de l'écran secondaire à l'écran principal → Modifiez le mode d'entrée ou la position à l'aide de la télécommande (p. 12 ou p. 14) →

Regarder la télévision, un DVD, etc. dans plusieurs fenêtres

Regarder des vidéos et des DVD

Raccordez l'appareil externe (magnéto-scope, appareil DVD, etc.) et vous pourrez visionner l'entrée.

Pour raccorder l'appareil (p. 8 et p. 9)

La télécommande est capable de commander certaines fonctions des appareils externes Panasonic sélectionnés.

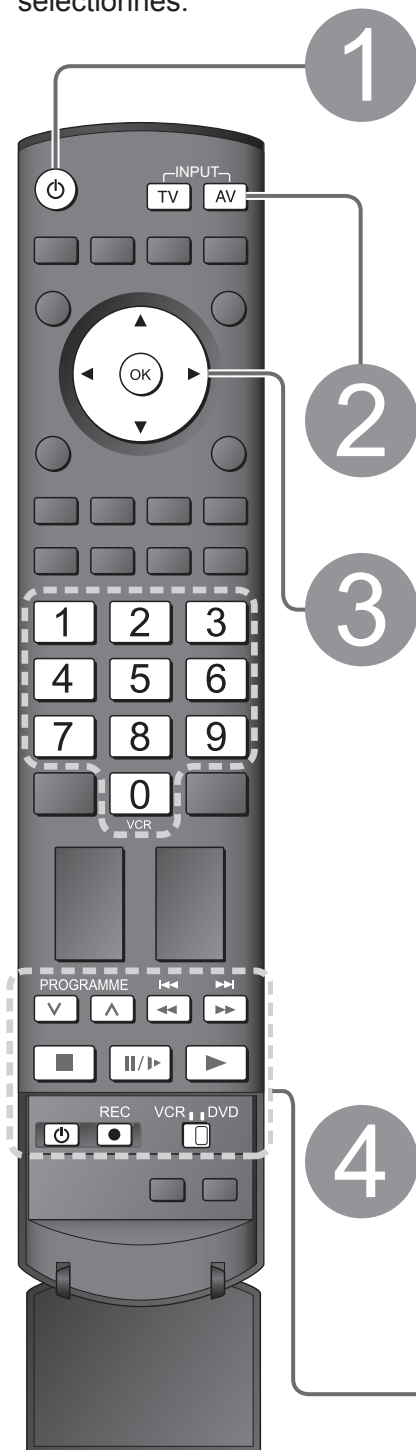

1 Mettez le téléviseur sous tension

■ Lors d'une connexion péritel comme dans l'exemple 2 ou 3 (p. 8 et p. 9)

- ➔ Reçoit automatiquement les signaux d'entrée lorsque la lecture commence
- Les signaux d'entrée sont automatiquement identifiés par la borne péritel (8 broches).
- Cette fonction sera également disponible pour la connexion HDMI (p. 33).

■ Si le mode d'entrée ne commute pas automatiquement

- ➔ Exécutez 2 et 3
- Modification la configuration de l'appareil

2 Affichez le menu de sélection d'entrée



3 Sélectionnez le mode d'entrée de la connexion à l'appareil

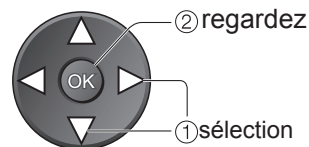
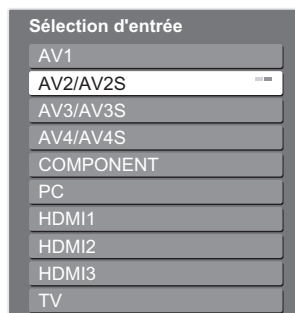

- Vous pouvez aussi sélectionner l'entrée au moyen de la touche AV sur la télécommande ou sur le panneau avant du téléviseur. Appuyez plusieurs fois sur la touche jusqu'à ce que l'entrée désirée soit sélectionnée.
- Vous pouvez nommer ou sauter chacun des modes d'entrée ➔ "Noms d'entrée" (p. 26)

4 Visionnement

Affiche le connecteur sélectionné

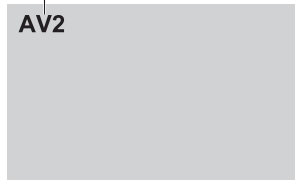









■ Pour revenir sur TV





Remarque

- Si l'appareil externe est doté d'une fonction de réglage du format d'écran, réglez-le sur "16:9".
- Pour de plus amples détails, reportez-vous au mode d'emploi de l'appareil ou contactez votre revendeur.

L'appareil Panasonic branché sur le téléviseur peut être opéré directement avec la télécommande.

	<p>Bouton VCR / DVD * Sélectionnez VCR pour commander un magnétoscope ou un lecteur / enregistreur DVD Panasonic Sélectionnez DVD pour utiliser un appareil DVD ou lecteur de cinéma à domicile Panasonic</p>
	<p>Veille Passer au mode de veille / allumer</p>
	<p>Lecture Lecture de cassette vidéo / DVD</p>
	<p>Arrêt Arrêter les opérations</p>
	<p>Rembobinage / Saut / Recherche Magnétoscope: Rembobinage, visualisation (pendant la lecture) Lecteur ou enregistreur DVD: Saut à la plage ou titre précédent Maintenez appuyé pour recherche arrière</p>
	<p>Avance rapide / Saut / Recherche Magnétoscope: Avance rapide, repérage (pendant la lecture) Lecteur ou enregistreur DVD: Saut à la plage ou titre modification Maintenez appuyé pour recherche avant</p>
	<p>Pause Pauser / Reprendre Lecteur ou enregistreur DVD: Maintenez enfoncé pour faire la lecture à vitesse lente</p>
	<p>Défilement des programmes vers le haut ou le bas Sélectionner le programme</p>
	<p>Enregistrement Lancer l'enregistrement</p>

***Régler la télécommande pour commander des appareils Panasonic tels que magnétoscopes, lecteurs ou enregistreurs DVD, etc.**

- Réglez le commutateur VCR / DVD sur la position adéquate → 
- Maintenez enfoncé  pendant les opérations modifications

Saisissez le code correspondant à l'appareil à commander, en consultant le tableau ci-dessous

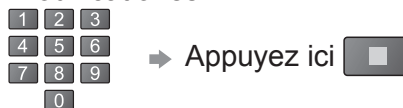

Position "VCR" (magnétoscope)

Appareil	Code
Magnétoscope	10 (réglage par défaut)
Lecteur ou enregistreur DVD	11

Position "DVD"

Appareil	Code
Lecteur ou enregistreur DVD	70 (réglage par défaut)
Lecteur de cinéma à domicile	71

Remarque

- Vérifiez le fonctionnement correct après le changement du code.
- Les valeurs par défaut des codes seront rétablies si vous remplacez les piles.
- L'expression "DVD" désigne les lecteurs DVD, les enregistreurs DVD et les enregistreurs de cinéma à domicile.
- Certaines commandes peuvent être impossibles sur certains modèles d'appareil.

Afficher le télétexte

Vous pouvez profiter du télétexte, y compris les informations, prévisions météo et sous-titres, si ce service est fourni par la station émettrice.



En quoi consiste le mode FLOF (FASTEXT) ?

En mode FLOF, quatre sujets de couleurs différentes apparaissent au bas de l'écran. Pour obtenir plus d'information sur l'un de ces sujets, appuyez sur le bouton coloré correspondant. Pour obtenir plus d'information sur l'un de ces sujets, appuyez sur le bouton coloré correspondant.

En quoi consiste le mode TOP ?

TOP est une amélioration particulière du service de télétexte standard, qui résulte en une recherche plus facile et fournit un guide efficace.

- Survol rapide des informations de télétexte disponibles
- Sélection facile du sujet, étape par étape
- Informations d'état de page au bas de l'écran

Page du haut / bas disponible →  

Pour sélectionner parmi les blocs de sujets → 

Pour sélectionner le sujet suivant à l'intérieur du bloc de sujets (Après le dernier sujet, la sélection passe au bloc de sujets suivant.) → 

En quoi consiste le mode Liste ?

En mode Liste, quatre numéros de page de couleurs différentes apparaissent en bas de l'écran. Chacun de ces numéros peut être changé et enregistré dans la mémoire du téléviseur. ("Mémoriser les pages fréquemment consultées", p. 17)

■ Pour changer de mode → "Télétexte" dans le menu Configuration (p. 21)

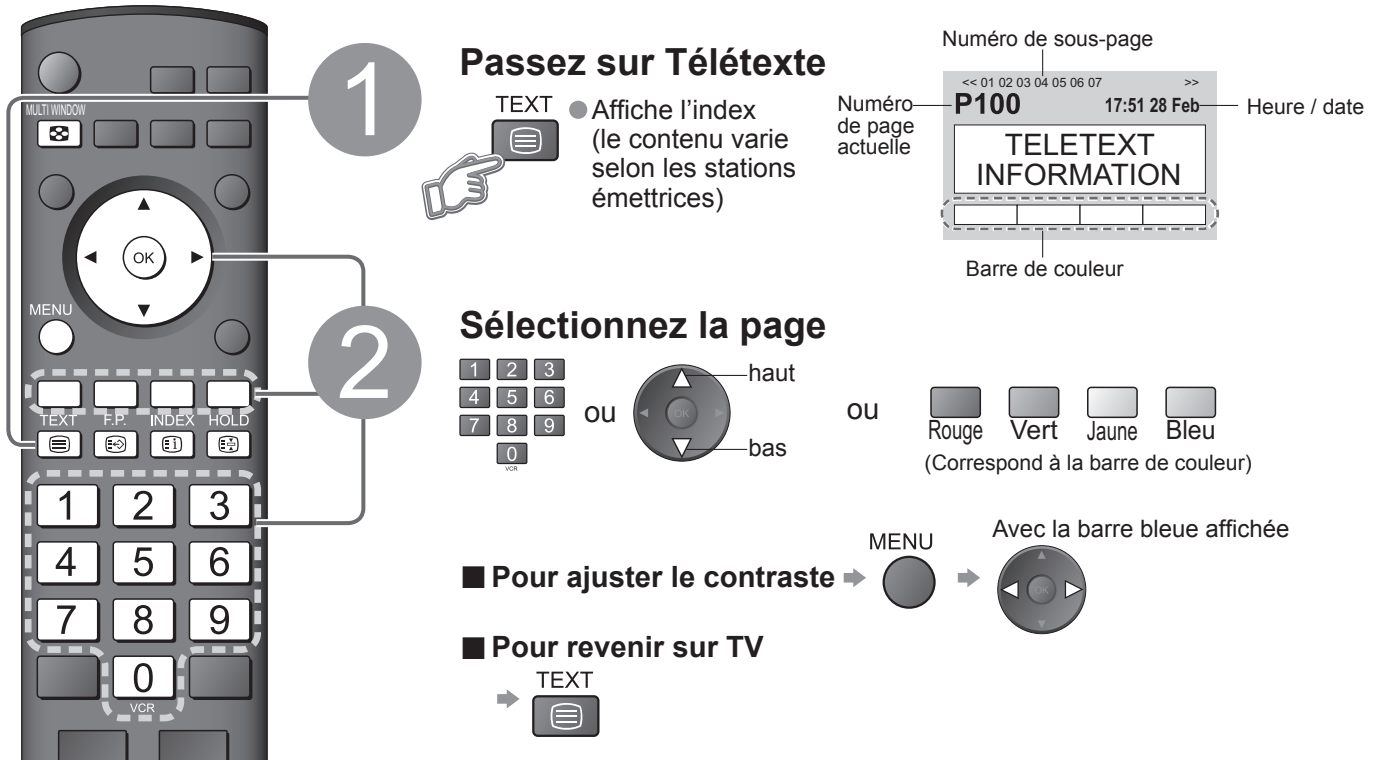

1 Passez sur Télétexte

● Affiche l'index (le contenu varie selon les stations émettrices)

2 Sélectionnez la page

1 2 3
4 5 6
7 8 9
0

haut
bas



ou



Rouge Vert Jaune Bleu
(Correspond à la barre de couleur)

■ Pour ajuster le contraste → MENU → 

■ Pour revenir sur TV → 



■ Utilisation pratique du télétexte







Affichage des données masquées	<p>Pour révéler des mots cachés, comme les réponses à un quiz</p> <p>MENU →  ● Remasquez → </p>
Plein / Haut / Bas	<p>MENU → </p> <p>(HAUT) (BAS) Normal (PLEIN)</p> <p>P100 Broadcast → P100 Broadcast → P100 Broadcast</p> <p>(Élargir la moitié HAUT) (Élargir la moitié BAS)</p>





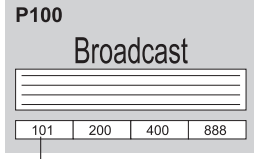

Maintien de la page
 Si vous souhaitez maintenir la page actuelle sans la mettre à jour
Arrêtez ou reprenez la mise à jour automatique
 HOLD  ■ Pour reprendre → HOLD 

Index
 INDEX 

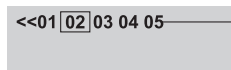

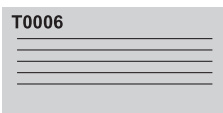

Rappel d'une page préférée
 F.P.  ● Rappelez la page mémorisée sur "bleu".
 ● Le réglage d'usine est "P103".

Visionnement dans plusieurs fenêtres
Regardez la télévision et le télétexte dans deux fenêtres simultanément
 MULTI WINDOW   ● Les opérations ne peuvent être effectuées que sur l'écran Télétexte.

Mémoriser les pages fréquemment consultées (Mode Liste uniquement)
Mémorisez les pages fréquemment consultées dans la barre de couleur
 Avec la page affichée  Touche de couleur correspondante → OK  appuyez de manière continue 
 Le numéro devient blanc.
 ■ Pour modifier les pages mémorisées
 Entrez un nouveau numéro de page
 Touche de couleur à modifier →  → OK  appuyez de manière continue

Consulter une sous-page (Uniquement lorsque le télétexte s'affiche sur plus d'une page)
  Apparaît dans le coin supérieur gauche de l'écran
 ■ Pour consulter une sous-page spécifique
 MENU  → Bleu   → Tapez le numéro à 4 chiffres 
 exemple: P6 

● Sous-pages:
 Le nombre de sous-pages dépend des stations émettrices (jusqu'à 79 pages).
 La recherche peut prendre un certain temps, pendant lequel vous pouvez regarder la télévision.

Regarder la télévision en attendant la mise à jour
Regardez une image TV tout en cherchant une page de télétexte
 Le télétexte se met automatiquement à jour lorsque de nouvelles informations sont disponibles.
 Passe temporairement à l'écran TV
 MENU  → Jaune  →  Apparaît une fois la mise à jour terminée → Jaune  → Consultez la page mise à jour
 (Vous ne pouvez pas changer de chaîne.)
 ● La nouvelle page dispose d'une fonction qui indique l'arrivée des dernières informations ("News Flash", flash d'informations).

Comment utiliser les fonctions du menu

Les divers menus permettent d'effectuer des réglages pour l'image, le son et d'autres fonctions.



1

Affichez le menu

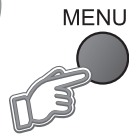

- Affiche les fonctions qui peuvent être réglées (dépendent du signal d'entrée)

2

Sélectionnez le menu

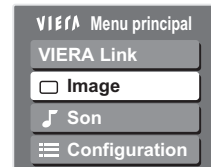

(exemple : Image)

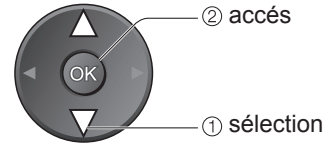

3

Sélectionnez la rubrique

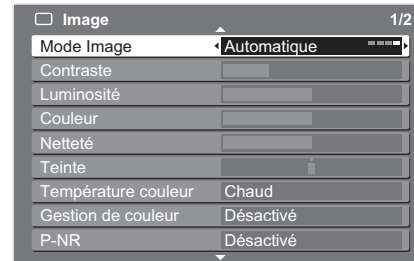

(exemple : Image)

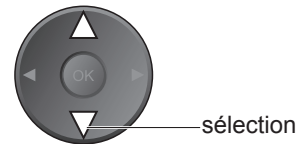

4

Ajustez ou sélectionnez

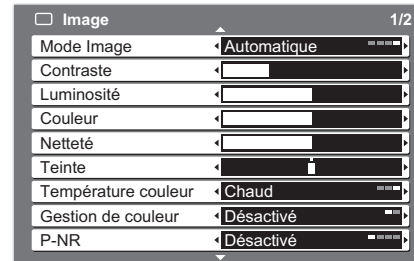

(exemple : Image)

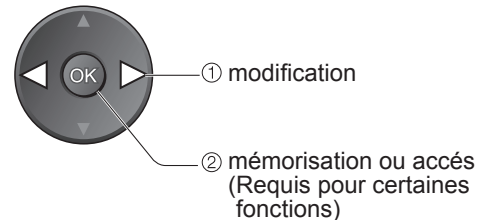

■ Pour revenir au téléviseur n'importe quand



■ Pour revenir à l'écran précédent



Remarque

- Pour réinitialiser tous les réglages → "Réglage usine" (p. 25)

■ Choisissez parmi les options

Numéro et positions des options

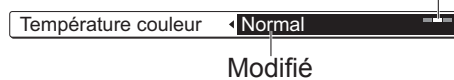

Modifié

■ Ajustez au moyen de la barre coulissante



Déplacé

■ Avancez à l'écran suivant



Affiche l'écran suivant

■ Pour changer les pages de menu

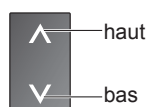

■ Vue d'ensemble

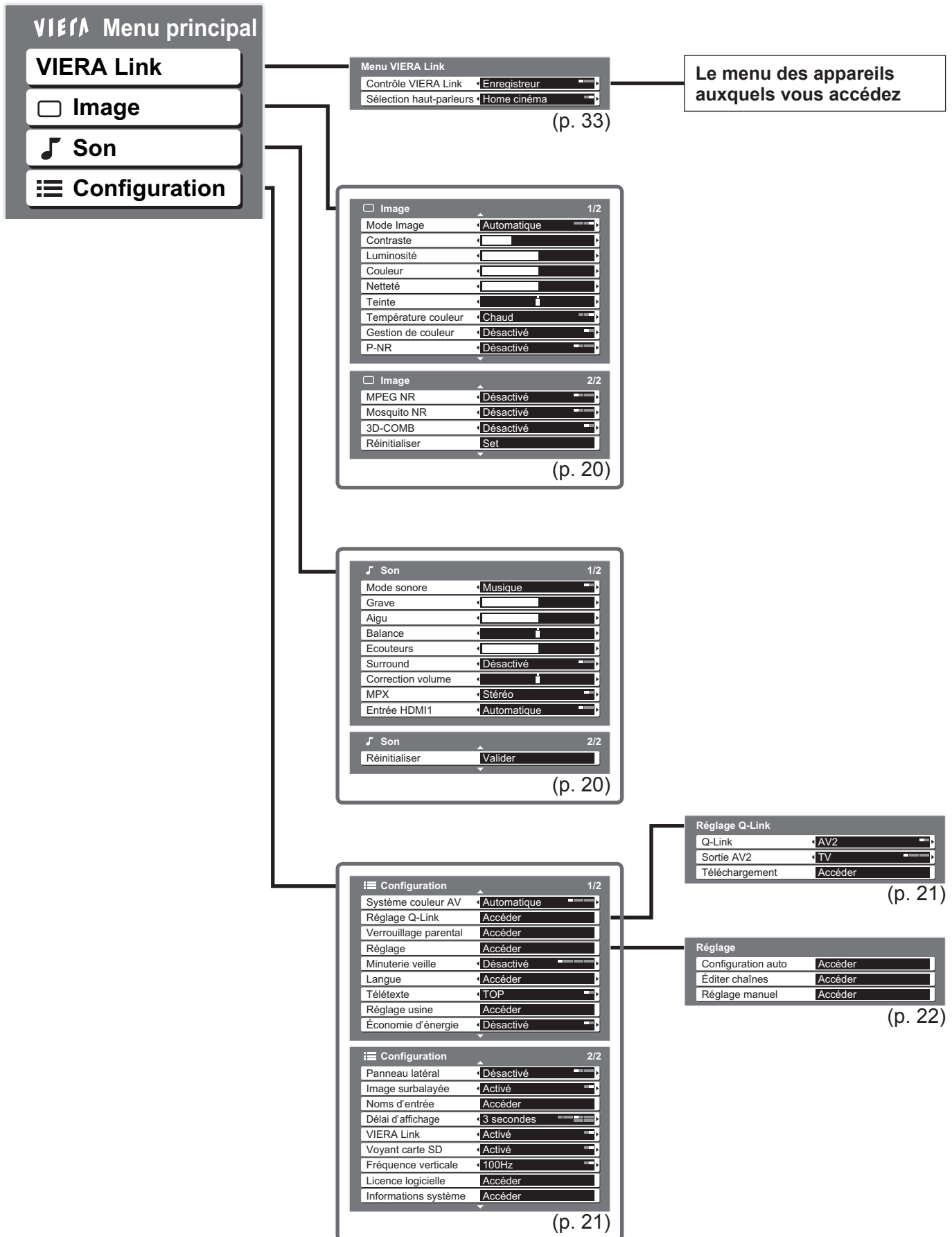

● Comment utiliser les fonctions du menu (image, qualité sonore, etc.)

Avancé

● Seules les options disponibles peuvent être sélectionnées.

Comment utiliser les fonctions du menu

■ Liste des menus

Menu	Rubrique	Ajustements / Configurations (options)
VIERA Link	Contrôle VIERA Link	Commande l'appareil Panasonic raccordé "Commande facile uniquement à l'aide de la télécommande VIERA" (p. 33) "Commande de haut-parleurs" (p. 33)
	Sélection haut-parleurs	● Il est aussi possible d'accéder directement au menu VIERA Link au moyen de la touche VIERA Link sur la télécommande.
Image	Mode Image	Mode d'image de base (Dynamique / Normal / Cinéma / Automatique) ● Défini pour chaque signal d'entrée
	Contraste, Luminosité, Couleur, Netteté	Ajuste la couleur, luminosité, etc. pour chaque mode d'image selon votre préférence
	Teinte	Ajuste la teinte de l'image ● Pour la réception du signal NTSC uniquement
	Température couleur	Choisit l'équilibre des couleurs de l'image entière (Froid / Normal / Chaud)
	Gestion de couleur	Transforme automatiquement les couleurs en couleurs éclatantes (Désactivé / Activé) ● Non valide sur un signal PC
	P-NR	Réduction du bruit sur l'image Réduit automatiquement les bruits de l'image (Désactivé / Normal / Dynamique / Automatique) ● Non valide sur un signal HDMI ou PC
	MPEG NR	Réduit automatiquement le bruit lors de la visualisation de DTV, DVD, VCD et carte SD (Désactivé / Minimum / Moyen / Maximum)
	Mosquito NR	Réduit automatiquement le bruit de scintillation aux contours de l'image (Désactivé / Minimum / Moyen / Maximum) ● Non valide sur un signal PC
	3D-COMB	Rend automatiquement les images statiques et à défilement lent plus éclatantes (Désactivé / Activé) ● Pour la réception du signal PAL ou NTSC uniquement ● Non valide sur les signaux RVB, S-Vidéo, à composantes, PC et HDMI, ainsi que sur les cartes SD
	Réinitialiser	Appuyez sur la touche OK pour rétablir les réglages par défaut du mode Image
Son	Mode sonore	Mode de son basique (Musique / Parole)
	Grave	Ajuste le niveau de sortie des graves profondes
	Aigu	Ajuste le niveau de sortie des sons élevés perçants
	Balance	Ajuste le niveau du volume des haut-parleurs droit et gauche
	Ecouteurs	Ajuste le volume des écouteurs
	Surround	Réglages de son Surround (Désactivé / Stéréo simulée / SRS TruSurround XT) Stéréo simulée: Procure un rehausseur dynamique pour simuler des effets spatiaux évolués SRS TruSurround XT: SRS TruSurround XT® génère des effets sonores Surround de qualité élevée avec seulement deux enceintes d'une source qui peut émettre des signaux codés en format Surround ● Il est aussi possible de commuter à l'aide de la touche Surround de la télécommande (p. 7)
	Correction volume	Règle le volume des canaux respectifs ou le mode d'entrée
	MPX	Sélectionne stéréo / mono (Mono / Stéréo) ● En principe : Stéréo ● Si le signal stéréo ne peut pas être reçu : Mono ● M1 / M2 : Disponible pendant la transmission du signal mono
	Entrée HDMI 1 / 3	Sélectionnez en fonction du signal d'entrée (Automatique / Numérique / Analogique) (p. 31) Automatique : Détection automatique d'une source sonore numérique ou analogique Numérique : Connexion par câble HDMI Analogique : Connexion par câble adaptateur HDMI-DVI ● Mode d'entrée HDMI uniquement ● Les bornes HDMI2 sont uniquement pour le signal numérique ● Aucun réglage n'est disponible pour HDMI2
Réinitialiser	Appuyez sur la touche OK pour rétablir les réglages par défaut du mode Son	

■ Liste des menus

Menu	Rubrique	Ajustements / Configurations (options)	
Configuration	Système couleur AV	Sélectionne le système couleur facultatif basé sur les signaux vidéo en mode AV (Automatique / PAL / SECAM / M.NTSC / NTSC)	
	Réglage Q-Link	Q-Link	Sélectionne la borne AV à utiliser pour la transmission des données entre ce téléviseur et un appareil d'enregistrement compatible (AV2 / AV3) (p. 30)
		Sortie AV2 / AV3	Choisit le signal à transmettre du téléviseur au Q-Link (TV / AV1 / AV2 / AV3 / AV4 / Moniteur) ● Moniteur : Image affichée à l'écran ● Les signaux composantes, PC et HDMI ne peuvent pas être émis
		Téléchargement	Télécharge les informations des chaînes vers un appareil compatible Q-Link raccordé au téléviseur
	Verrouillage parental	Verrouille une chaîne de programme pour empêcher son accès (p. 24)	
	Réglage	Configuration auto	Règle automatiquement les chaînes captées dans la zone (p. 22)
		Éditer chaînes	Modifie les chaînes (p. 23)
		Réglage manuel	Règle manuellement les chaînes (p. 23)
	Minuterie veille	Etablit l'heure à laquelle le téléviseur se met automatiquement hors tension. (Désactivé / 15 / 30 / 45 / 60 / 75 / 90 minutes)	
	Langue	Langues OSD	Modifie la langue pour l'affichage à l'écran
		Langue télétexte	Sélectionne la langue du télétexte (Ouest / Est1 / Est2) ● Ouest : anglais, français, allemand, grec, italien, espagnol, suédois, turc ● Est1 : tchèque, anglais, estonien, letton, roumain, russe, ukrainien ● Est2 : tchèque, hongrois, letton, polonais, roumain
	Télétexte	Mode d'affichage du télétexte (TOP (FLOF) / Liste) (p. 16)	
	Réglage usine	Réinitialise tous les réglages, par exemple lors d'un déménagement (p. 25)	
	Économie d'énergie	Réduit la luminosité de l'image pour économiser l'énergie (Désactivé / Activé)	
	Panneau latéral	Augmente la luminosité du panneau latéral (Désactivé / Bas / Moyen / Haut) ● Il est conseillé de régler sur Haut pour empêcher l'apparition d'une image rémanente sur le panneau	
	Image surbalayée	Sélectionne la zone d'écran affichant l'image (Désactivé / Activé) Activé : élargit l'image pour masquer ses bords. Désactivé : affiche l'image dans son format original. ● Placez cette option sur "Activé" en cas de bruit sur le bord de l'écran. ● Cette fonction est disponible lorsque le format d'écran est placé sur Auto ou 16:9. ● Signal 1080i ou 1080p uniquement	
	Noms d'entrée	Nomme ou saute les bornes d'entrée respectives (p. 26)	
	Délai d'affichage	Règle la durée d'affichage de la bannière d'informations sur l'écran (p. 13) ● 0 (pas d'affichage) à 10 secondes, par pas de 1 seconde	
	VIERA Link	Spécifie l'utilisation ou non des fonctions VIERA Link (Désactivé / Activé) (p. 32)	
	Voyant carte SD	La DEL s'allume en bleu lors de l'insertion de la carte SD (Désactivé / Activé) (p. 29)	
Fréquence verticale	Change le type de traitement d'image du panneau (suivant le signal reçu) (50Hz / 100Hz) ● En temps normal, réglé sur "100 Hz"		
Licence logicielle	Affiche les informations de licence logicielle		
Informations système	Affiche les informations système de ce téléviseur		

● Un menu différent s'affichera lorsqu'un ordinateur ou une carte SD est utilisée. (p. 27 et p. 29)

● Seule la sélection des options disponibles est possible.

● Comment utiliser les fonctions du menu (image, qualité sonore, etc.)

Avancé

Modification et réglage des chaînes

Les réglages de la chaîne actuelle peuvent être modifiés en fonction de vos besoins et des conditions de réception.

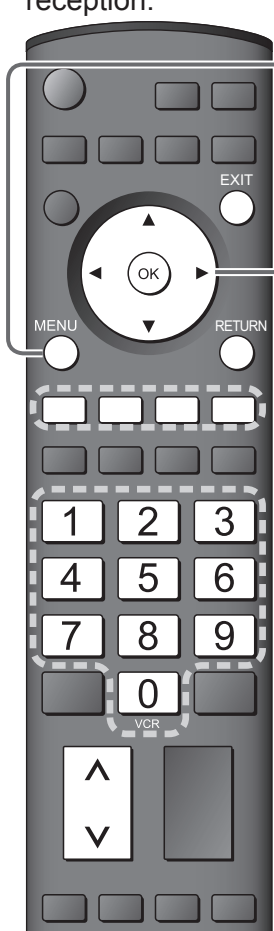

1

Affichez le menu

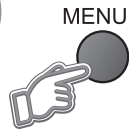

2

Sélectionnez "Configuration"

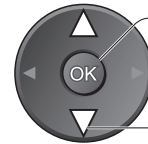
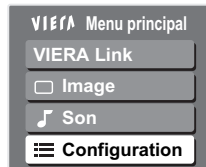

3

Sélectionnez "Réglage"

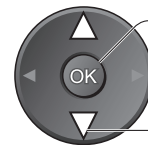
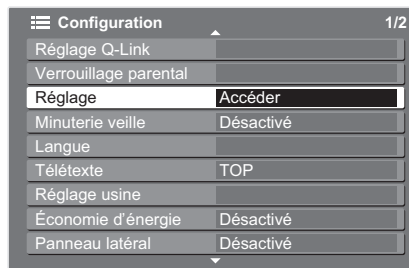

4

Sélectionnez une fonction

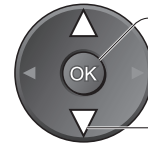
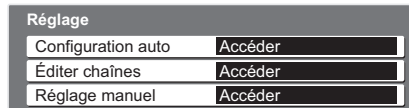

■ Pour revenir sur TV



5

Procédez au réglage

Réglez automatiquement les chaînes reçues dans la région.
Si un numéro PIN de verrouillage parental (p. 24) a été réglé, il doit être saisi.

Lancez la configuration automatique

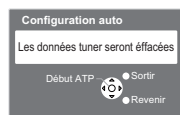

Les réglages sont effectués automatiquement

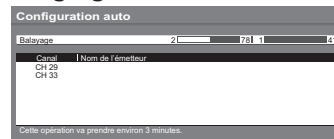

Régler les chaînes automatiquement

Configuration auto

- Tous les réglages précédents sont effacés.
- Les réglages sont téléchargés sur un appareil compatible Q-Link raccordé au téléviseur.
- Une fois la série d'étapes terminée, l'émission du numéro de programme "1" apparaît.
- Si le réglage n'est pas complètement terminé → "Réglage manuel"

Pour la configuration automatique, utiliser les touches à l'avant du téléviseur

① Appuyez plusieurs fois jusqu'à ce que "Configuration auto" apparaisse



② Accédez à "Configuration auto"



③ Lancez "Configuration auto"



■ Pour revenir sur TV →

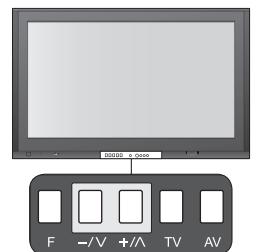

Modifier les chaînes

Éditer chaînes

- Supprimer
- Ajouter
- Déplacer
- Modifier le nom
- Modifier le système sonore
- Changer le système couleur

Régler les chaînes manuellement

Réglage manuel

Éditez les réglages de position des programmes

● Pour modifier le numéro de la chaîne → "Réglage manuel"

① Sélectionnez la chaîne à modifier

Chaîne	Canal	Nom	Syst. sonore	Syst. couleur
1	CH33	1 2 3	SC1	Automatique
2	CH21	X Y Z	SC1	Automatique
3	CH21	F T P	SC1	Automatique
4	CH60		SC1	Automatique
5	CH21	4 5 6	SC1	Automatique



Curseur



② Modifiez

■ Pour supprimer → Rouge
→ Après avoir vérifié, appuyez sur Rouge

■ Pour ajouter → Vert
→ Après avoir vérifié, appuyez sur Vert

■ Pour déplacer → Jaune
→ Sélectionnez la nouvelle position → Jaune

■ Pour modifier le nom de la station émettrice affiché lors de la sélection des chaînes.

Chaîne	Canal	Nom	Syst. sonore	Syst. couleur
1	CH33	1 2 3	SC1	Automatique
2	CH21	X Y Z	SC1	Automatique
3	CH21	F T P	SC1	Automatique
4	CH60		SC1	Automatique
5	CH21	4 5 6	SC1	Automatique



Sélectionnez le champ "Nom"



Passez en mode "Entrée utilisateur"



Sélectionnez le caractère



Spécifiez les caractères (Maximum : cinq caractères)



Mémoriser

■ Pour modifier le système sonore d'après les signaux

Chaîne	Canal	Nom	Syst. sonore	Syst. couleur
1	CH33	1 2 3	SC1	Automatique
2	CH21	X Y Z	SC1	Automatique
3	CH21	F T P	SC1	Automatique
4	CH60		SC1	Automatique
5	CH21	4 5 6	SC1	Automatique



Sélectionnez le champ "Syst. sonore"



Sélectionnez le système sonore

SC1 : PAL B, G, H / SECAM B, G
SC2 : PAL I
SC3 : PAL D, K / SECAM D, K
F : SECAM L / L'

■ Pour changer le système couleur sur la base du signal

● Normalement, sélectionnez "Automatique"

Chaîne	Canal	Nom	Syst. sonore	Syst. couleur
1	CH33	1 2 3	SC1	Automatique
2	CH21	X Y Z	SC1	Automatique
3	CH21	F T P	SC1	Automatique
4	CH60		SC1	Automatique
5	CH21	4 5 6	SC1	Automatique



Sélectionnez le champ "Syst. couleur"



Sélectionnez le système couleur

■ Réglage fin

Utilisez cette option pour effectuer des réglages fins pour l'accord d'une chaîne donnée (suivant les conditions météorologiques, etc.)

■ Réglage manuel

Réglez les chaînes manuellement après la configuration automatique.

Si un magnétoscope est raccordé uniquement par le câble RF, sélectionnez la position de programme "0".

Réglage manuel	
Programme :	1 [CH33]
Réglage fin	
Réglage manuel	2 78 1 41

Sélectionnez la position de programme



Sélectionnez la chaîne



Recherche et mémorisation



① recherche

② mémorisation

Contrôler l'accès aux chaînes

Vous pouvez verrouiller des canaux spécifiques et spécifier qui peut les visionner. (Lorsqu'une chaîne est sélectionnée, un message apparaît ; en saisissant le numéro PIN, vous pouvez visionner la chaîne.)

1 Affichez le menu
 MENU

2 Sélectionnez "Configuration"
 VIERA Menu principal
 VIERA Link
 Image
 Son
Configuration

3 Sélectionnez "Verrouillage parental"
 Configuration 1/2
 Réglages Q-Link
Verrouillage parental Accéder
 Réglage
 Minuterie veille Désactivé
 Langue
 Télétexte TOP
 Réglage usine
 Économie d'énergie Désactivé
 Panneau latéral Désactivé

4 Procédez au réglage

■ Pour revenir sur TV
 EXIT

Contrôler l'accès aux chaînes

Verrouillage parental

① Saisissez le numéro PIN (4 chiffres)

Verrouillage parental - Entrée du code PIN
 Veuillez saisir un nouveau PIN
 PIN

● Saisissez le numéro PIN deux fois lors du premier réglage.
 ● Notez le numéro PIN au cas où vous l'oublieriez.

② Sélectionnez "Liste des services"

Verrouillage parental
 Modifier code PIN
 Liste des services Accéder

● Pour annuler
 Sélectionnez la chaîne verrouillée → OK

● Pour verrouiller toutes les chaînes → Jaune

● Pour déverrouiller toutes les chaînes → Bleu

③ Sélectionnez la chaîne à verrouiller

Verrouill. parental - chaînes

Nom de l'émetteur	Verrouillé
1 BBC	
7 THREE	🔒
14 E4	
70 CSBC	
72 Nwt	
80 BBCi	🔒
85 Radio	
90 Cymru	

Apparaît lorsque la chaîne est verrouillée

■ Pour changer le numéro PIN
 Sélectionnez "Modifier code PIN" à l'étape ② et saisissez le nouveau numéro PIN deux fois.

Remarque

● Le réglage sur "Réglage usine" (p. 25) efface le numéro PIN et tous les réglages.

Rétablir les réglages

Rétablit les réglages initiaux du téléviseur, comme par exemple les canaux mémorisés. Tous les réglages (chaînes, image, qualité sonore, etc.) sont réinitialisés.

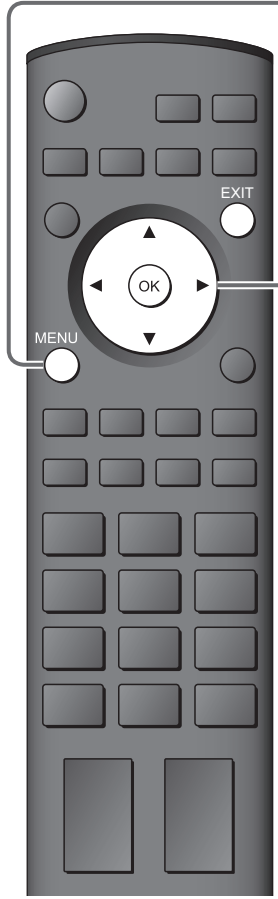

1 Affichez le menu
MENU

2 Sélectionnez "Configuration"
VIERA Menu principal
VIERA Link
Image
Son
Configuration

3 Sélectionnez "Réglage usine"
Configuration 1/2
Réglages Q-Link
Verrouillage parental
Réglage
Minuterie veille Désactivé
Langue
Télétexte TOP
Réglage usine Accéder
Économie d'énergie Désactivé
Panneau latéral Désactivé

4 Procédez au réglage

■ Pour revenir sur TV
EXIT

② accès
① sélection

② accès
① sélection

Rétablir les réglages

Réglage usine

① Vérifiez le message et initialisez

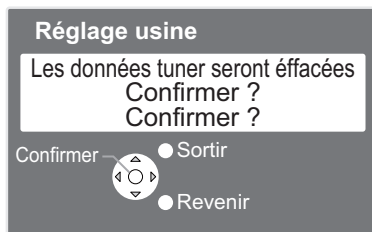

OK Procédez au réglage

② Suivez les instructions à l'écran

- La "Configuration automatique" sera lancée automatiquement. (p. 10)

■ Pour réinitialiser uniquement les chaînes du téléviseur, par exemple après un déménagement

- ➔ "Configuration auto" (p. 22)

Noms d'entrée

Pour faciliter l'identification et la sélection du mode d'entrée, vous pouvez nommer les bornes d'entrée respectives et ignorer celles qui ne sont raccordées à aucun appareil.
(Pour sélectionner le mode d'entrée ➔ p. 14)

1 Affichez le menu
MENU

2 Sélectionnez "Configuration"

VIERA Menu principal
VIERA Link
Image
Son
Configuration

 ② accès
① sélection

3 Sélectionnez "Noms d'entrée"

Configuration	2/2
Noms d'entrée	Accéder
Délai d'affichage	3 secondes
VIERA Link	Activé
Voyant carte SD	Activé
Fréquence verticale	100Hz
Licence logicielle	
Informations système	

 ② accès
① sélection

4 Sélectionnez une borne d'entrée et réglez-la

Noms d'entrée	
AV1	DVD
AV2/AV2S	AV2/AV2S
AV3/AV3S	AV3/AV3S
AV4/AV4S	AV4/AV4S
COMPONENT	COMPONENT
PC	PC
HDMI1	HDMI1
HDMI2	HDMI2
HDMI3	HDMI3

 ② réglage
① sélection

■ Pour revenir sur TV
EXIT

Les noms spécifiés seront affichés dans le menu "Sélection d'entrée" (p. 14) ou sur la bannière.

● Si vous sélectionnez "Ignorer", il n'est pas possible de sélectionner le mode.

■ Entrée utilisateur

Vous pouvez nommer librement les bornes d'entrée respectives.

Sélectionnez "Entrée utilisateur" Spécifiez les caractères Mémoriser

① sélection ② accès ① sélection ② réglage RETURN

Entrée utilisateur																									
Nom																									
A	B	C	D	E	F	G	H	I	J	K	L	M	N	O	P	Q	R	S	T						
U	V	W	X	Y	Z	0	1	2	3	4	5	6	7	8	9	:	#								
a	b	c	d	e	f	g	h	i	j	k	l	m	n	o	p	q	r	s	t						
u	v	w	x	y	z	()	+ -	*																	

(maximum: dix caractères)

Affichage de l'écran d'un ordinateur sur le téléviseur

L'écran de l'ordinateur raccordé au téléviseur peut être affiché sur le téléviseur.

Vous pouvez également écouter le son de l'ordinateur si le câble audio est branché. Pour raccorder l'ordinateur (p. 34)

1 Sélectionnez l'entrée externe

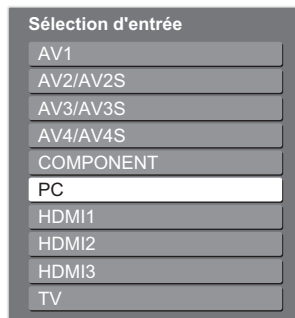
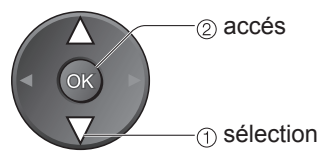

2 Sélectionnez "PC"

- Signaux correspondants (p. 39)
- Si "Fréq. H" ou "Fréq. V" est affiché en rouge, les signaux risquent de ne pas être pris en charge.

■ Pour revenir sur TV



■ Réglage du menu PC (modifié à votre guise)

● Pour faire des réglages ➔ "Comment utiliser les fonctions du menu" ① à ④ (p. 18)

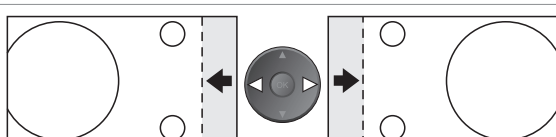
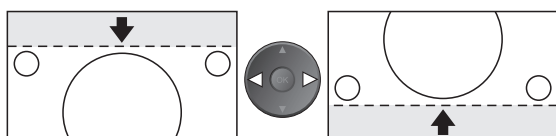
Menu	Rubrique	Ajustements / Configurations (options)	
Image	Réglages PC avancés	W/B Haut R	Balance des blancs de la zone rouge clair
		W/B Haut B	Balance des blancs de la zone bleu clair
		W/B Bas R	Balance des blancs de la zone rouge sombre
		W/B Bas B	Balance des blancs de la zone bleu sombre
	Gamma	(2.0 / 2.2 / 2.5 / Courbe en S)	
Configuration	Résolution	Commute sur une vue grand écran ● VGA (640 × 480 pixels), WVGA (852 × 480 pixels), XGA (1.024 × 768 pixels), WXGA (1.366 × 768 pixels) ● Les options disponibles changent en fonction des signaux	
	Horloge	Réglez sur le niveau minimum en cas de bruit	
	Position H	Ajustez la position horizontale	
	Position V	Ajustez la position verticale	
	Réglage de la phase	Éliminez le scintillement et la distorsion ● Ajustez après le réglage de l'horloge	● Réglez sur le niveau minimum en cas de bruit
	Synchronisation	Choisit un autre signal synchrone si l'image est déformée (H & V / Sur vert) ● H & V : par les signaux horizontaux et verticaux à partir de votre ordinateur Sur vert : par le signal du vert à partir de votre ordinateur (si disponible)	

● Autres options ➔ p. 20 et p. 21

Afficher depuis la carte SD

Visu. Photo: Les images fixes enregistrées avec un appareil photo numérique peuvent être affichées.

Visu vidéo: Les images animées enregistrées avec un caméscope numérique peuvent être affichées.



1

Insérez la carte SD

2

Sélectionnez "Visu. Photo" ou "Visu vidéo"

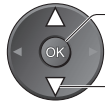

② accès

① sélection

3

Sélectionnez le fichier que vous souhaitez visionner

■ Visu. Photo
Photo sélectionnée Indicateur d'erreur (des images n'ont pas pu être ouvertes, etc.)

MODE VISU. PHOTO 1/17
Nom 100-0001 100-0002 100-0003 100-0004
Date 23/10/2005
Pixel 1600 x 1200

Les informations sur la photo (Ecran des vignettes) sélectionnée s'affichent

① sélection
② visionnement

● Diaporama → (p. 29)
Rouge

■ Visu vidéo
Format d'enregistrement Film sélectionné

Mode visu vidéo

Numéro	Date / heure	Durée
1	01/12/2006 22:12	00:01:16s
2	01/12/2006 22:20	00:01:16s
3	01/12/2006 22:28	00:01:16s
4	01/12/2006 22:28	00:01:16s
5	09/02/2007 11:10	00:00:03s
6	09/02/2007 11:12	00:00:04s
7	09/02/2007 11:13	00:00:07s
8	09/02/2007 11:14	00:00:07s
9	09/02/2007 11:16	00:00:14s

(Écran de liste)

② visionnement
① sélection

4

Visionnement

■ Visu. Photo
Affichée une par une
Pour afficher / masquer le guide des fonctions

→ [i] ou [OPTION]

Guide des fonctions

Vers la photo précédente
Pivoter de 90° (sens anti-horaire)
Vers la photo suivante
Pivoter de 90° (sens horaire)

● Pour revenir à l'écran des vignettes
RETURN

■ Visu vidéo
La lecture commence
Pour afficher le guide des fonctions

→ [Rouge] [Vert] [Jaune] [Bleu] ou [OK]

● Pour masquer le guide des fonctions → [RETURN]

Guide des fonctions

Retour
Pause / Lecture
Lecture
Avance rapide
Arrêt

● Vers le film précédent → [Rouge]
● Vers le film suivant → [Vert]
● Pour revenir à l'écran de liste → [OK] (arrêt)
● Pour afficher la bannière d'informations → [i]
● Pour modifier le format d'écran (uniquement pour le contenu film 4:3) → [ASPECT]

■ Pour revenir sur TV



Attention

- L'émission des signaux à partir de toutes les prises AV est désactivée pendant les opérations de la carte SD. Mais le son dans Visu vidéo peut être émis à partir de la prise de sortie AUDIO et de la prise DIGITAL AUDIO OUT.
- "Date" indique la date à laquelle l'enregistrement a été effectué par l'appareil photo numérique ou le caméscope numérique. Elle affiche "***/**/****" lorsque les enregistrements sont réalisés sans signal de date.

(Photos et films)

Carte SD

- Pour plus de détails sur les cartes SD (p. 38)

■ **Pour ouvrir**

DEL bleue

Ouvrez le volet

■ **Pour insérer**

Face imprimée

Enfoncez jusqu'au déclic

■ **Pour retirer**

Appuyez au milieu de la carte

- La DEL bleue s'allume lorsque la carte SD est insérée si "Voyant carte SD" est placé sur "Activé" dans le menu Configuration (p. 21).

Diaporama (Visu. Photo)

■ Lancement du diaporama (étape ③ ou ④)

- ① Sélectionnez la première photo
- ② Lancez le diaporama



● Pour faire une pause → OK

■ Réglages du diaporama (étape ③ ou ④)

- ① Affichez le menu MENU
 - ② Sélectionnez "Menu config. Carte"
 - ③ Sélectionnez les fonctions et accédez-y
- "Image" (p. 20)

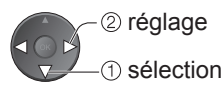
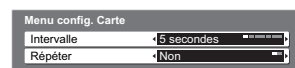

Menu	Rubrique	Ajustements / Configurations (options)
Menu config. Carte	Intervalle	Sélectionnez l'intervalle du diaporama (5 / 10 / 15 / 30 / 60 / 90 / 120 secondes)
	Répéter	Répétition du diaporama (Désactivé / Activé)

Réglages audio (Visu vidéo)

■ Pour confirmer ou modifier le statut sonore actuel (étape ④)

- ① Affichez le menu des options
 - ② Modifiez le son (si le film comporte plusieurs signaux audio)
- Plusieurs secondes peuvent s'avérer nécessaires pour modifier le son.

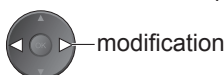

■ Réglages de la sortie audio (étape ③ ou ④)

- ① Affichez le menu MENU
 - ② Sélectionnez "Son"
 - ③ Sélectionnez "Sélection SPDIF" et réglez-le
- "VIERA Link" et "Image" (p. 20)

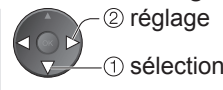
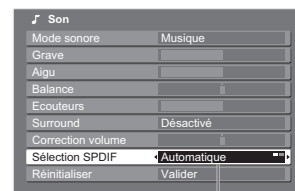
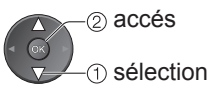
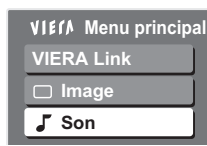

SPDIF : format de fichier de transmission audio standard
 Sélectionne le réglage initial pour le signal de sortie audio numérique à partir de la prise DIGITAL AUDIO OUT (Automatique / PCM)
 Automatique : Dolby Digital est émis comme Dolby Digital Bitstream. MPEG est émis comme PCM.
 PCM : Dolby Digital est émis comme PCM. MPEG est émis comme PCM.

Messages à l'écran

Message	Signification / Action
La carte SD est-elle insérée?	● Insérez une carte SD.
Pas de fichier valide	● La carte ne contient pas de données.
fichier non lisible	● Le fichier est endommagé ou illisible. ● L'appareil ne prend pas en charge le format. (Voir p. 38 pour les formats et données applicables.)
Cette opération n'est pas possible.	● L'opération que vous effectuez n'est pas disponible.
Vérifier la carte SD	● La carte SD insérée est défectueuse.

Fonctions Q-Link

Q-Link établit une connexion entre le téléviseur et le magnétoscope / enregistreur DVD pour faciliter l'enregistrement et la lecture.

■ Condition

- Utilisez un magnétoscope / enregistreur DVD avec les logos suivants :
"Q-Link", "NEXTVIEWLINK", "DATA LOGIC", "Easy Link", "Megalogic" ou "SMARTLINK"
- Raccordez l'appareil à la prise AV2 ou AV3 de ce téléviseur via un câble Péritel "fully-wired". (p. 34)
- Configuration de la prise Q-Link dans le menu Configuration (Q-Link, Sortie AV2 / AV3). (p. 21)

■ Télécharger les réglages de la chaîne

- Procédez à la configuration auto. (p. 22)
Lors de la première utilisation de ce téléviseur, reportez-vous à "Configuration automatique". (p. 10)
- Procédez au téléchargement vers l'appareil. (p. 21)

■ Fonctions disponibles

Certains appareils d'enregistrement ne peuvent pas être utilisés. Lisez les modes d'emploi de l'appareil.

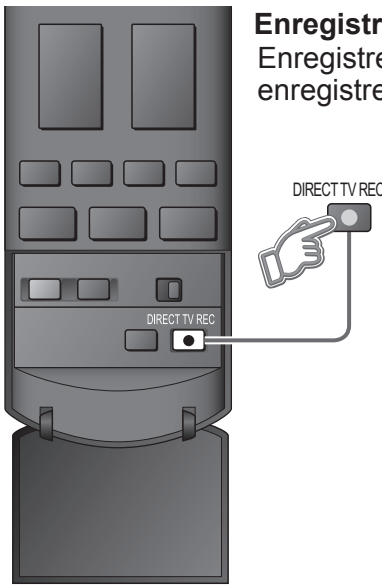
<p>Ce que vous voyez est ce que vous enregistrez</p>	<p>Enregistrement TV direct : Enregistrer le programme actuel sur le magnétoscope / enregistreur DVD immédiatement.</p>  <ul style="list-style-type: none">● Lorsque l'enregistrement TV direct est effectué, l'appareil d'enregistrement est automatiquement mis sous tension s'il est en mode de veille.● L'appareil d'enregistrement enregistre à partir de son propre syntoniseur. Vous pouvez éteindre le téléviseur pendant l'enregistrement.● Si vous éteignez le téléviseur pendant l'enregistrement d'une source AV, l'enregistrement s'arrêtera.
<p>Informations / Message</p>	<p>Des informations d'enregistrement s'affichent ou, si l'enregistrement n'est pas possible, un message s'affiche. (Uniquement lorsque le numéro du programme est "0", ou "mode AV" pour certains appareils.)</p>
<p>Liaison sous tension et lecture facile</p>	<p>Lorsque la lecture commence sur un magnétoscope ou un enregistreur DVD, ou que le navigateur direct ou le menu de fonctions de l'appareil est activé, le téléviseur s'allume et le mode d'entrée change automatiquement pour que vous puissiez voir le contenu. (Uniquement lorsque le téléviseur est en mode de veille.)</p>
<p>Liaison hors tension</p>	<p>Lorsque le téléviseur est réglé sur le mode de veille, l'appareil d'enregistrement est également réglé automatiquement sur Veille. (Uniquement lorsque la cassette vidéo ou le DVD n'est pas actif.)</p>

- "DATA LOGIC" (marque commerciale de Metz Corporation)
- "Easy Link" (marque commerciale de Philips Corporation)
- "Megalogic" (marque commerciale de Grundig Corporation)
- "SMARTLINK" (marque commerciale de Sony Corporation)

Lisez aussi les modes d'emploi de l'appareil.

Fonctions HDMI

L'interface HDMI (high-definition multimedia interface) vous permet de regarder des images numériques haute définition et d'écouter un son de qualité élevée en raccordant le téléviseur et l'appareil. Un appareil compatible HDMI (*1) doté d'une prise de sortie HDMI ou DVI, comme un décodeur ou un lecteur DVD, peut être raccordé à la prise HDMI par le biais d'un câble compatible HDMI (de type "fully wired"). Pour les connexions, voir "Appareil externe" (p. 34)

Remarque

- HDMI est la première interface AV grand public entièrement numérique au monde satisfaisant à la norme de non compression.
- Si l'appareil externe possède uniquement une sortie DVI, raccordez-la à la borne HDMI1 / 3 avec un câble adaptateur DVI-HDMI (*2).
- Branchez le câble audio à la prise d'entrée audio lorsque le câble de conversion DVI vers HDMI est utilisé. (HDMI1 : utilisez les bornes COMPONENT-AUDIO / HDMI3: utilisez les bornes AV4-AUDIO)
- Les réglages audio peuvent être effectués sur l'écran du menu "Entrée HDMI 1 / 3". (p. 20)
- Fréquences d'échantillonnage de signaux audio compatibles (2ch L.PCM) : 48 kHz, 44,1 kHz, 32 kHz
- Les bornes HDMI2 sont uniquement pour le signal audio numérique.
- L'utilisation avec un ordinateur n'est pas considérée.
- Si l'appareil raccordé est doté d'une fonction de réglage du format, réglez-le sur "16:9".
- Ces connecteurs HDMI sont de "type A".
- Ces connecteurs HDMI sont compatibles avec la protection des droits d'auteur HDCP (High-Bandwidth Digital Content Protection).
- Un appareil non doté d'une prise de sortie numérique peut être raccordé à la prise d'entrée de "Component", "S-VIDEO" ou "Video" pour recevoir les signaux analogiques.
- La prise d'entrée HDMI peut être utilisée uniquement avec les signaux d'image suivants : 480i, 480p, 576i, 576p, 720p, 1080i et 1080p. Faites correspondre le réglage de sortie de l'appareil numérique.
- Pour de plus amples détails sur les signaux HDMI applicables, reportez-vous à p. 39.

(*1) : Le logo HDMI s'affiche sur les appareils compatibles HDMI.

(*2) : Contactez votre revendeur de produits numériques le plus proche.

■ Résumé des fonctions de commande

Le raccordement par câble HDMI à un appareil Panasonic doté de la fonction VIERA Link permet de commander l'appareil en question (p. 32). Il est possible d'utiliser les fonctions VIERA Link et Q-Link ensemble.

Fonction	Connexion	VIERA Link et Q-Link (HDMI)	VIERA Link uniquement (HDMI)	Q-Link uniquement (péritel)
Lecture facile		○	○	○
Liaison sous tension		○	○	○
Liaison hors tension		○	○	○
Commande des haut-parleurs		○ (pas par péritel)	○	-
Commande facile uniquement à l'aide de la télécommande VIERA		○ (pas par péritel)	○	-
Enregistrement direct du téléviseur		○ (pas par HDMI)	-	○
Téléchargement des chaînes		○ (pas par HDMI)	-	○

Fonctions HDMI

VIERA Link "HDAVI Control™" *

*Profitez en plus de l'interopérabilité HDMI avec les appareils Panasonic dotés de la fonction "HDAVI Control". Ce téléviseur prend en charge la fonction "HDAVI Control 2".

La connexion à certains appareils Panasonic (enregistreur DVD DIGA, caméscope HD, lecteur de cinéma à domicile, amplificateur, etc.) par des câbles HDMI établit automatiquement une interface entre le téléviseur et ces appareils.

Les appareils dotés de la fonction "HDAVI Control" permettent les opérations suivantes :

- Lecture facile (p. 33)
- Liaison sous tension (p. 33)
- Liaison hors tension (p. 33)
- Commande des haut-parleurs (p. 33)

De plus, les appareils dotés de la fonction "HDAVI Control 2" permettent l'opération suivante :

- Commande facile uniquement à l'aide de la télécommande VIERA (p. 33)

Ces fonctions sont limitées aux modèles qui intègrent "HDAVI Control" et "VIERA Link" de Panasonic. La fonction VIERA Link "HDAVI Control", basée sur les fonctions de commande fournies par HDMI, une norme industrielle connue sous le nom HDMI CEC (Consumer Electronics Control), est une fonction unique que nous avons développée et ajoutée. En tant que tel, son fonctionnement avec les appareils compatibles HDMI CEC d'autres fabricants ne peut être garanti.

Reportez-vous au mode d'emploi des appareils respectifs concernant les informations sur la compatibilité. Pour connaître les appareils auxquels cela s'applique, informez-vous auprès de votre revendeur Panasonic local.

■ Câble HDMI

Cette fonction requiert un câble compatible HDMI (fully wired). Il n'est pas possible d'utiliser les câbles non compatibles HDMI.

Il est recommandé d'utiliser le câble HDMI Panasonic. Numéro de pièce recommandé :

- RP-CDHG15 (1,5 m)
- RP-CDHG30 (3,0 m)
- RP-CDHG50 (5,0 m)

■ Préparatifs

Configurez l'appareil pour y activer cette fonction. Consultez le mode d'emploi de l'appareil.

Pour les raccordements, voir "Appareil externe" (p. 35). Consultez également le mode d'emploi de l'appareil.

■ Lors de la première utilisation / Lors de l'ajout d'un nouvel appareil, du rebranchement d'un appareil ou d'un changement de la configuration

Une fois connectés, allumez l'appareil puis le téléviseur.

Placez le mode d'entrée sur HDMI1, HDMI2 ou HDMI3 (p. 14) et vérifiez qu'une image est correctement affichée.

1 Affichez le menu
MENU

2 Sélectionnez "Configuration"
VIERA Menu principal
VIERA Link
Image
Son
Configuration

3 Sélectionnez "VIERA Link"
Configuration 2/2
Noms d'entrée
Délai d'affichage 3 secondes
VIERA Link Activé
Voyant carte SD Activé
Fréquence verticale 100Hz
Licence logicielle
Informations système

4 Réglez sur "Activé"
(le réglage par défaut est Activé)

② accès
① sélection
sélection
réglage

Commande facile uniquement à l'aide de la télécommande VIERA

Il est possible de commander l'appareil Panasonic raccordé uniquement avec la télécommande VIERA (pointez la télécommande vers le capteur de signal du téléviseur).

- Si vous ne pouvez pas accéder au menu, vérifiez les réglages et l'équipement (p. 32).

Accédez au menu de l'appareil

- 1 Affichez "Menu VIERA Link" → 
- 2 Sélectionnez "Contrôle VIERA Link"



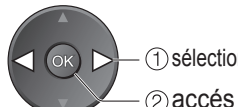

- 3 Sélectionnez l'appareil auquel vous désirez accéder







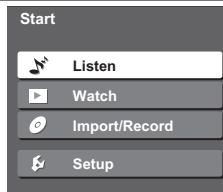

- 4 Utilisez le menu de l'appareil

- Exemple :

Enregistreur DVD DIGA	Caméscope HD	lecteur de cinéma à domicile
		

- Concernant les commandes de l'appareil, consultez le mode d'emploi de ce dernier.

- Touches de télécommande VIERA disponibles : (varie en fonction de l'équipement raccordé)

	Déplacer le curseur / sélectionner le menu
	Déplacer le curseur / accès / régler
	Memorisez / réglage / accès
	Retourner au menu précédent
	Quitter le menu
	Cela fonctionne aussi avec la touche OPTION de l'appareil
	Accéder lorsque les mots-clés s'affichent sur la barre de couleur

Lecture facile

Commutation automatique de l'entrée – Lorsque l'appareil Panasonic raccordé est mis en route, le mode d'entrée change automatiquement. Lorsqu'il est éteint, le mode d'entrée est rétabli.

Liaison sous tension

Le téléviseur se met automatiquement sous tension lorsque l'appareil Panasonic raccordé commence la lecture, ou lorsque Direct Navigator ou le menu de fonctions est activé. (Uniquement lorsque le téléviseur est en mode de veille.)

Liaison hors tension

Lorsque le téléviseur est réglé sur le mode de veille, l'appareil d'enregistrement Panasonic raccordé est également réglé automatiquement sur Veille.

- Cette fonction sera opérante même si le téléviseur est automatiquement mis en mode de veille par la fonction de minuterie de mise hors tension automatique ou par la fonction de mise en veille automatique.

Commande des haut-parleurs

Vous pouvez commander le haut-parleur du Home Cinéma avec la télécommande du téléviseur. Cette fonction est disponible lorsque l'amplificateur ou le lecteur de salon Home Cinéma Panasonic est raccordé.

- Si vous ne pouvez pas accéder au menu, vérifiez les réglages et l'équipement (p. 32).

- 1 Affichez "Menu VIERA Link" → 
- 2 Sélectionnez "Haut-parleurs"



- 3 Réglez sur "Home cinéma" ou "TV"



■ Home cinéma

Ajustement pour l'appareil (mis automatiquement sous tension si le téléviseur est en mode de veille).
Augmentation / diminution du volume → 

Sourdine → 

- Le son des haut-parleurs du téléviseur est coupé.
- Lorsque l'appareil est éteint, les haut-parleurs du téléviseur restent actifs.

■ TV

Les haut-parleurs du téléviseur sont actifs.

Appareil externe

Ces schémas présentent nos conseils relatifs à la connexion du téléviseur à divers appareils. Pour les autres raccordements, consultez les instructions des composants respectifs, le tableau ci-dessous et les données techniques (p. 43).

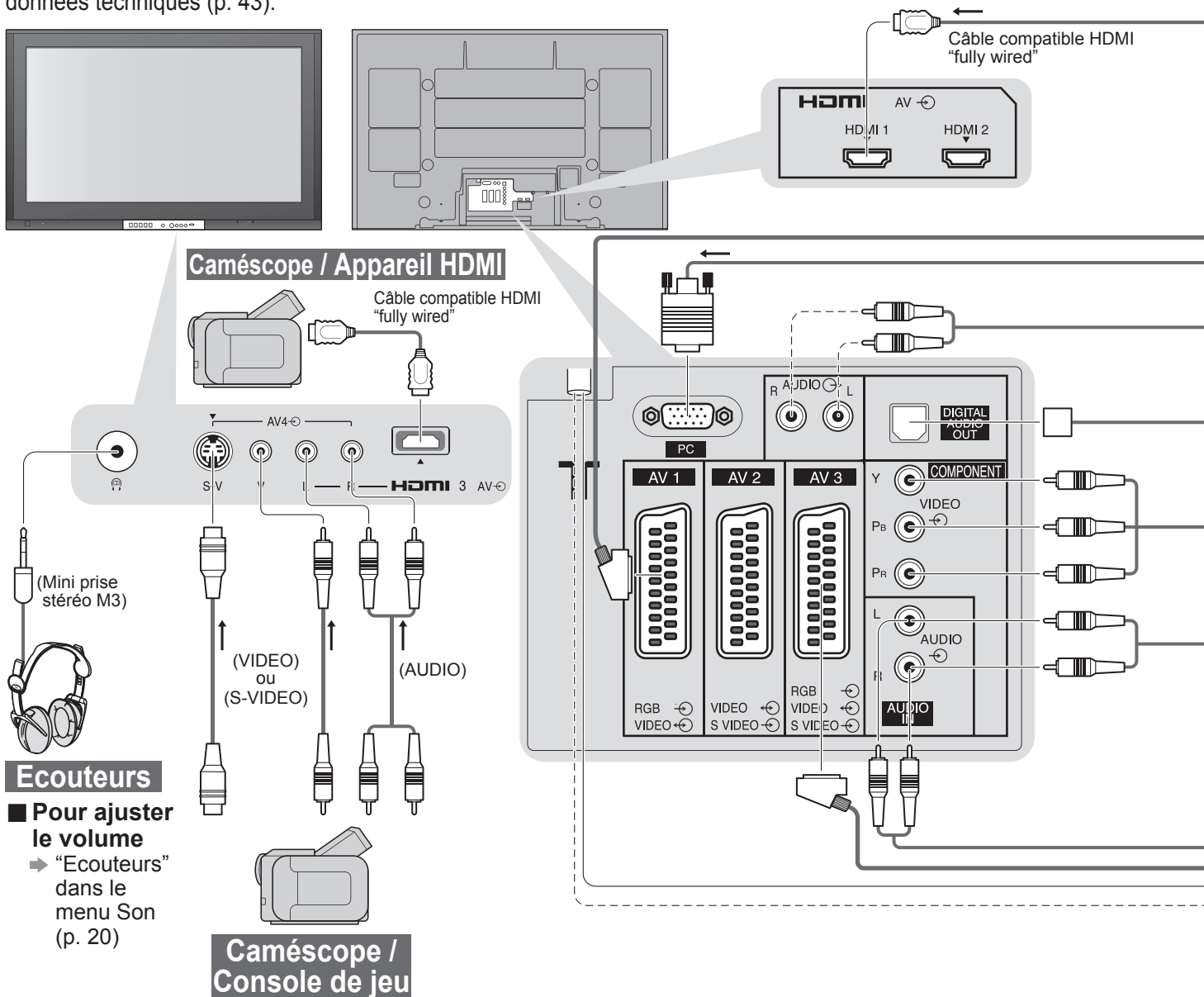

Types d'appareil raccordable à chaque connecteur

Connecteur	AV1	AV2	AV3	AV4	COMPONENT	DIGITAL AUDIO OUT	HDMI		
				(Côté du téléviseur) 	Y Pb Pr L R 		1	2	3
■ Pour enregistrer / lire des cassettes vidéo / DVD (magnétoscope / enregistreur DVD)	<input type="checkbox"/>	<input type="checkbox"/>	<input type="checkbox"/>	<input type="checkbox"/>					
■ Pour regarder des DVD (lecteur DVD)	<input type="checkbox"/>	<input type="checkbox"/>	<input type="checkbox"/>	<input type="checkbox"/>	<input type="checkbox"/>		<input type="checkbox"/>	<input type="checkbox"/>	<input type="checkbox"/>
■ Pour regarder les images d'un caméscope (caméra vidéo)	<input type="checkbox"/>	<input type="checkbox"/>	<input type="checkbox"/>	<input type="checkbox"/>			<input type="checkbox"/>	<input type="checkbox"/>	<input type="checkbox"/>
■ Pour regarder des émissions satellites (décodeur)	<input type="checkbox"/>	<input type="checkbox"/>	<input type="checkbox"/>	<input type="checkbox"/>			<input type="checkbox"/>	<input type="checkbox"/>	<input type="checkbox"/>
■ Pour jouer à des jeux vidéos (console de jeu)	<input type="checkbox"/>	<input type="checkbox"/>	<input type="checkbox"/>	<input type="checkbox"/>					
■ Pour utiliser un amplificateur avec les haut-parleurs						<input type="checkbox"/>			
■ Q-Link		<input type="checkbox"/>	<input type="checkbox"/>						
■ Enregistrement TV direct		<input type="checkbox"/>	<input type="checkbox"/>						
■ VIERA Link							<input type="checkbox"/>	<input type="checkbox"/>	<input type="checkbox"/>

○: Raccordement conseillé

Pour regarder des émissions satellites

Pour enregistrer / lire

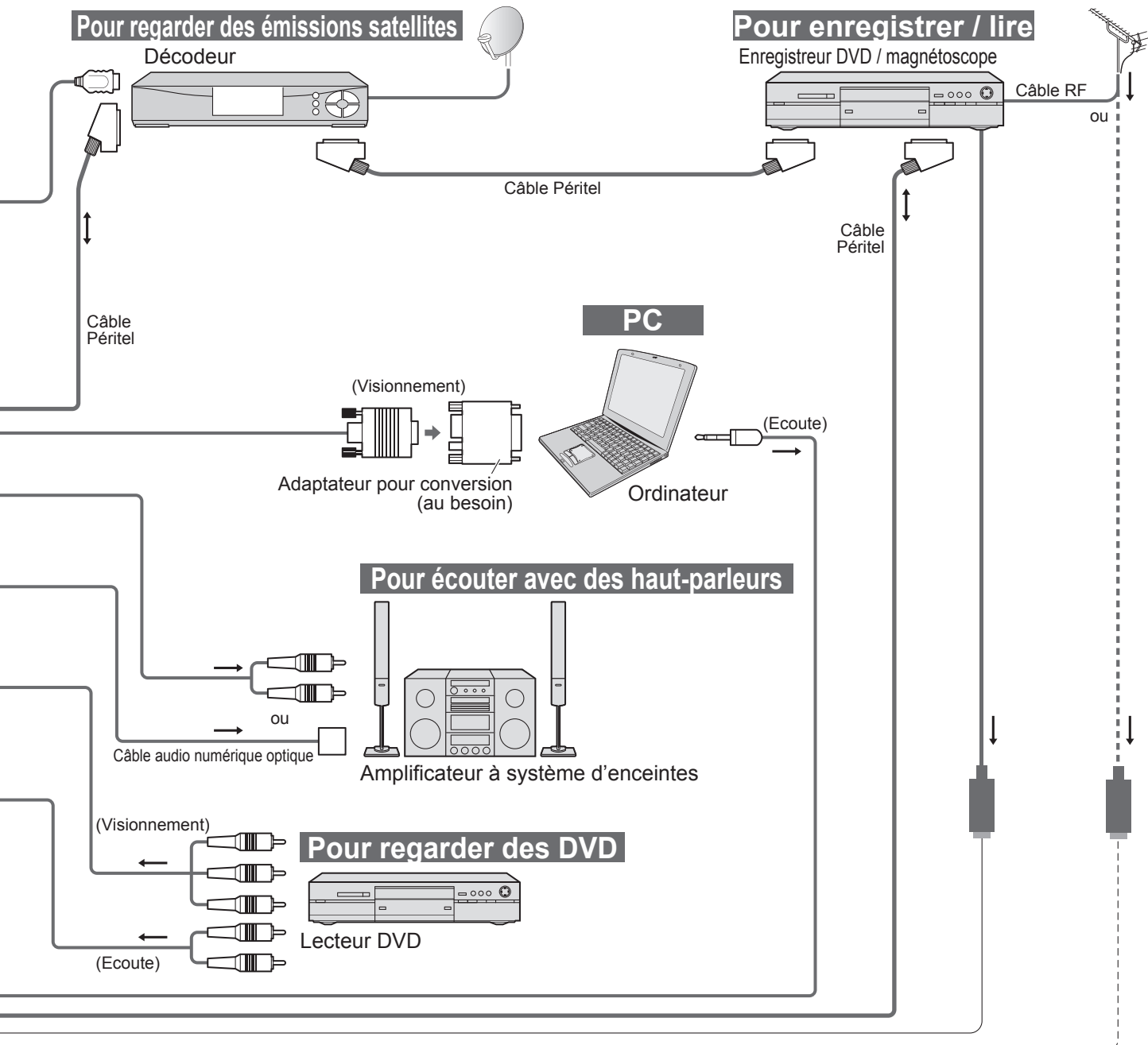

● Appareil externe

VIERA Link (p. 32)

- Utilisez un câble compatible HDMI fully wired.
- Consultez également le mode d'emploi de l'appareil.

■ **Lecture facile, Commande facile uniquement à l'aide de la télécommande VIERA**

■ **Home cinéma**

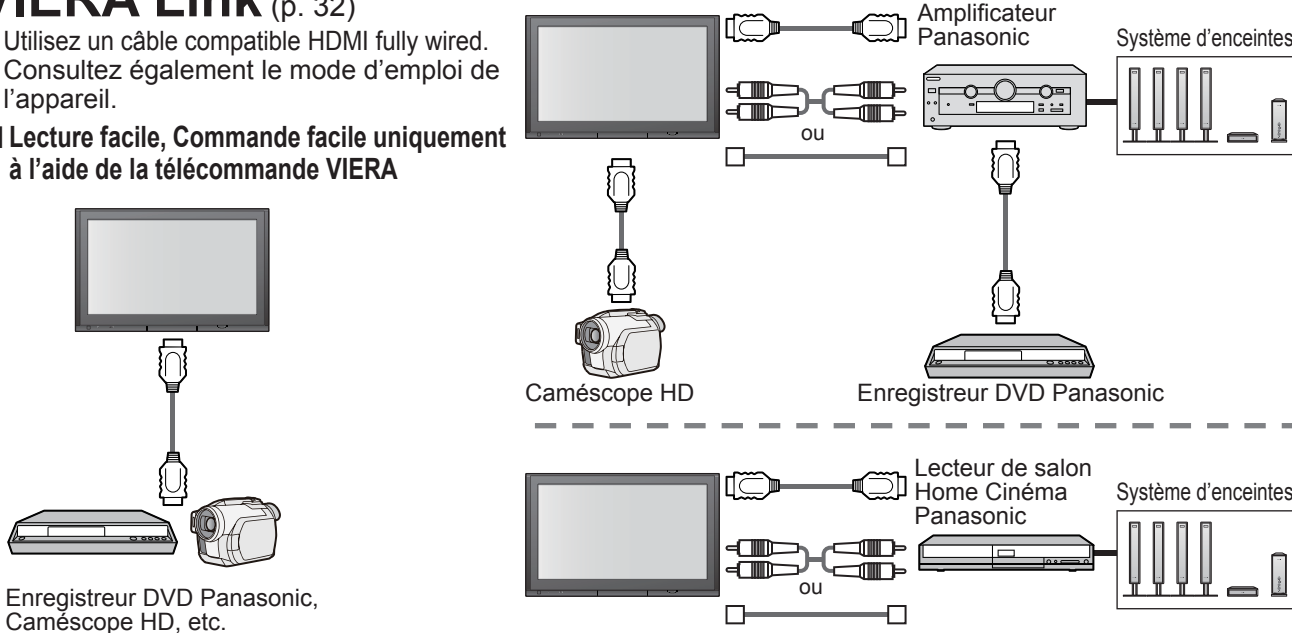

Enregistreur DVD Panasonic, Caméscope HD, etc.

Avancé

Données techniques

Format d'écran

La taille et l'aspect optimum peuvent être choisis pour regarder des images plus détaillées. (p. 13)

■ Automatique : L'aspect automatique détermine le meilleur format d'écran à utiliser pour que l'image occupe tout l'écran grâce à un processus en quatre étapes pour vérifier si l'image visionnée est une image grand écran. Si l'aspect automatique détecte un signal grand écran, il adopte le mode grand écran 16:9 ou 14:9 approprié. Si l'aspect automatique ne détecte pas de signal grand écran, ce téléviseur sophistiqué améliore l'image pour offrir un visionnement optimal.





Le texte affiché à l'écran explique de quelle manière l'aspect automatique a déterminé le rapport d'aspect utilisé :

“Large” apparaît en haut à gauche de l'écran si un signal d'identification grand écran (WSS) est détecté ou si un signal est détecté via une prise SCART. L'aspect automatique adopte le format grand écran 16:9 ou 14:9 approprié. Cette fonction est aussi opérationnelle dans les autres modes d'aspect. “Automatique” apparaît en haut à gauche de l'écran si des bandes noires sont détectées en haut et en bas de l'image. L'aspect automatique choisit le meilleur format d'écran et agrandit l'image pour qu'elle occupe tout l'écran. Ce processus peut prendre plusieurs minutes en fonction de l'obscurité de l'image.

Nom du signal	Modes Aspect									Signal de commande d'écran													
	Automatique	16:9	14:9	Élargi	4:3	4:3 complet	Zoom1	Zoom2	Zoom3	Signal grand écran (WSS)					Signal de commande via la prise Péritel (broche 8)								
										TV	AV1	AV2	AV3	AV4	Component	AV1	AV2	AV3	HDMI 1	HDMI 2	HDMI 3		
TV/AV1/AV2/AV3/AV4	PAL	○	○	○	○	○	—	○	○	○	○	○	○	○	○	—	○	○	○	—	—	—	
	PAL 525/60	○	○	○	○	○	—	○	○	○	—	—	—	—	—	—	○	○	○	—	—	—	
	M.NTSC	○	○	○	○	○	—	○	○	○	—	—	—	—	—	—	○	○	○	—	—	—	
	NTSC (Entrée AV uniquement)	○	○	○	○	○	—	○	○	○	—	—	—	—	—	—	○	○	○	—	—	—	
Component/HDMI	SD	525(480)/60i	○	○	○	○	○	—	○	○	○	—	—	—	—	—	—	—	—	—	○	○	○
		525(480)/60p	○	○	○	○	○	—	○	○	○	—	—	—	—	—	—	—	—	—	○	○	○
		625(576)/50i	○	○	○	○	○	—	○	○	○	—	—	—	—	—	○	—	—	—	○	○	○
		625(576)/50p	○	○	○	○	○	—	○	○	○	—	—	—	—	—	○	—	—	—	○	○	○
	HD	750(720)/50p	○	○	○	○	○	○	○	○	○	—	—	—	—	—	—	—	—	—	○	○	○
		750(720)/60p	○	○	○	○	○	○	○	○	○	—	—	—	—	—	—	—	—	—	○	○	○
		1125(1080)/50i	○	○	○	○	○	○	○	○	○	—	—	—	—	—	—	—	—	—	○	○	○
		1125(1080)/60i	○	○	○	○	○	○	○	○	○	—	—	—	—	—	—	—	—	—	○	○	○
		1125(1080)/50p	○	○	○	○	○	○	○	○	○	—	—	—	—	—	—	—	—	—	○	○	○
	1125(1080)/60p	○	○	○	○	○	○	○	○	○	—	—	—	—	—	—	—	—	—	○	○	○	
Entrée PC		—	○	—	—	○	—	—	—	—	—	—	—	—	—	—	—	—	—	—	—	—	

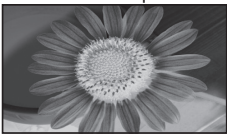
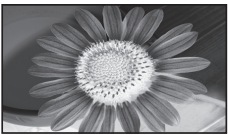
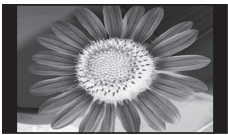
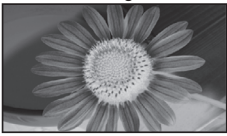
Remarque

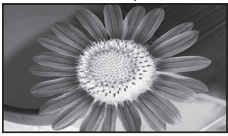
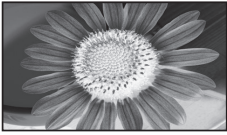
- Le format d'écran varie selon le programme, etc. S'il est supérieur au standard "16:9", des bandes noires peuvent apparaître en haut et en bas de l'écran.
- Si la taille de l'écran semble anormale lors de la lecture d'un programme enregistré en grand écran sur un magnétoscope, ajustez le tracking de votre magnétoscope. (Consultez le manuel du magnétoscope.)
- Il est possible de mémoriser séparément les signaux pour SD (définition normale) et HD (haute définition).
- Pour sélectionner manuellement le format d'écran : (Uniquement "16:9" ou "4:3" en mode PC)

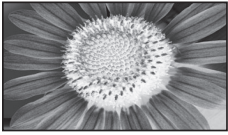
Automatique		Le rapport de format idéal est choisi et l'image s'agrandit pour remplir tout l'écran.	16:9		Affiche directement l'image en "16:9" sans distorsion (anamorphosée).	14:9		Affiche l'image au standard "14:9" sans agrandissement.
Élargi		Affiche une image 4:3 plein écran. L'élargissement n'est visible que sur les bords gauche et droit de l'écran.	4:3		Affiche l'image au standard "4:3" sans distorsion.	4:3 complet		Affiche une image "4:3" agrandie horizontalement pour qu'elle occupe tout l'écran.
Zoom1		Affiche une image "16:9" "boîte aux lettres" ou une image "4:3" sans distorsion.	Zoom2		Affiche une image "16:9" "boîte aux lettres" (anamorphosée) en plein écran sans distorsion.	Zoom3		Affiche une image "2,35:1" "boîte aux lettres" (anamorphosée) en plein écran sans distorsion. Au format "16:9", affiche l'image à sa taille maximum (avec un léger agrandissement).

Fenêtres multiples

Vous pouvez afficher deux images à la fois. (p. 13)

- Le même mode d'entrée ne peut pas être affiché en même temps.
- Le son est activé uniquement pour la fenêtre principale en mode de plusieurs fenêtres.
- Il n'est pas possible de changer le format d'écran en mode de plusieurs fenêtres.
- Le mode de plusieurs fenêtres n'est pas utilisable avec un signal PC, de carte SD ou HDMI (disponible pour l'écran principal uniquement).
- Certains signaux sont reformatés pour convenir au visionnement sur votre écran.
- Le délai d'affichage du mode d'entrée ou de la position de programme est réglable avec "Délai aff. bannière" dans le menu Configuration (p. 21).

VIERA Link "HDAVI Control™"

La connexion HDMI à certains appareils Panasonic établit automatiquement une interface entre le téléviseur et ces appareils. (p. 32)

- Cette fonction risque de ne pas fonctionner selon la condition de l'appareil.
- L'image ou le son risque de ne pas être disponible pendant les premières secondes de lecture.
- L'image ou le son risque de ne pas être disponible pendant les premières secondes lorsque le mode d'entrée est modifié.
- La fonction Volume sera affichée lors de l'ajustement du volume de l'appareil.
- Si vous raccordez au téléviseur un appareil doté de la fonction "HDAVI Control 2" à l'aide d'un câble HDMI, le son de la borne DIGITAL AUDIO OUT pourra être émis en mode surround multicanal.
- La lecture facile est aussi disponible avec la télécommande pour un amplificateur ou un lecteur de cinéma à domicile. Consultez le mode d'emploi de l'appareil.
- Si vous raccordez en même temps des appareils du même type (par exemple : un premier appareil DIGA à HDMI1 et un deuxième à HDMI2), VIERA Link sera disponible pour la borne qui porte le plus petit numéro.
- "HDAVI Control 2" est la nouvelle norme (depuis février 2007) pour les appareils compatibles HDAVI Control de Panasonic. Cette norme est compatible avec les appareils HDAVI classiques de Panasonic.

Données techniques

Précautions relatives à la manipulation des cartes

- Ne retirez pas la carte alors que l'appareil est en train d'accéder à des données (sous peine d'endommager la carte ou l'appareil).
- Ne touchez pas les broches au dos de la carte.
- Ne soumettez pas la carte à une pression élevée ou un impact.
- Insérez la carte dans le bon sens (autrement, la carte risque d'être endommagée).
- Des interférences électriques, de l'électricité statique ou des opérations erronées peuvent endommager les données ou la carte.
- Faites une copie de sauvegarde des données enregistrées à des intervalles réguliers en cas de données altérées ou endommagées ou d'un fonctionnement anormal de l'appareil. (La responsabilité de Panasonic ne saurait être engagée pour toute détérioration ou dommage des données enregistrées.)

Format des données pour parcourir la carte

Photo: Images fixes enregistrées avec des appareils photo numériques compatibles avec les fichiers JPEG des normes DCF* et EXIF
Format des données - Baseline JPEG (Sous-échantillonnage 4:4:4, 4:2:2 ou 4:2:0)

Nombre max. de fichiers - 9.999

Résolution de l'image - 160 × 120 à 10.000.000

Film : Fichiers compatibles avec la norme SD vidéo Ver. 1.2 [MPEG-2(format PS)] et la norme AVCHD avec un format audio de MPEG-1/Layer-2 ou Dolby Digital
(Des données modifiées avec un ordinateur risquent de ne pas s'afficher correctement.)

- Type de carte compatible (capacité maximale) : Carte SDHC (4 Go), carte SD (2 Go), MultiMediaCard (128 Mo), carte miniSD (1 Go) (nécessite un adaptateur miniSD)
- Si une carte miniSD est utilisée, insérez ou retirez-la avec son adaptateur.
- Consultez les dernières informations sur le type de carte sur le site Web suivant. (En anglais uniquement)
<http://panasonic.co.jp/pavc/global/cs/>

*DCF (Design rule for camera file system) : Norme unifiée établie par la JEITA (Japan Electronics and Information Technology Industries Association).

Remarque

- Formatez la carte avec l'appareil d'enregistrement.
- Il se peut que l'image ne s'affiche pas correctement sur ce téléviseur avec certains appareils d'enregistrement.
- L'affichage peut demander plus de temps en présence de nombreux fichiers et dossiers.
- Cette fonction ne permet pas d'afficher les images JPEG animées et les images fixes qui ne sont pas au format DCF (par exemple, TIFF, BMP).
- Des données modifiées avec un ordinateur risquent de ne pas s'afficher.
- Les images importées d'un ordinateur doivent être compatibles avec EXIF (Exchangeable Image File) 2.0, 2.1 et 2.2.
- Les fichiers partiellement altérés peuvent s'afficher avec une résolution moindre.
- Toutes les données sur la carte avec l'extension ".JPG" sont lues en MODE VISU. PHOTO.
- Les noms de dossier et de fichier peuvent être différents selon l'appareil photo numérique utilisé.
- Ne pas utiliser de caractères 2 bits ou de caractères à codes spéciaux.
- La carte risque de devenir inutilisable sur cet appareil si les noms de dossiers et de fichiers sont modifiés.

Informations sur les prises PERITEL, S-vidéo et HDMI

Prises Péritel AV1

(RVB, Vidéo)

Entrée AV1 possibles: RVB (Rouge / Vert / Bleu).

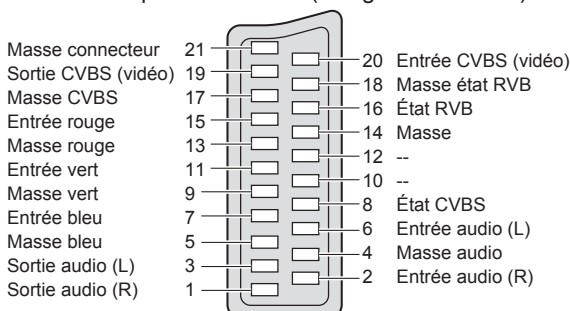

Prises Péritel AV2

(Vidéo, S-Vidéo, Q-Link)

AV2: L'état des broches 15 et 20 dépend de la sélection S-VHS / VIDEO.

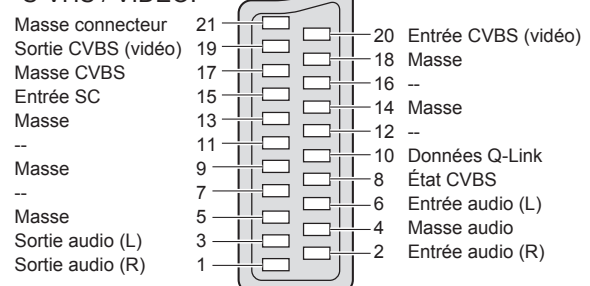

Prises Péritel AV3

(RVB, Vidéo, S-Vidéo, Q-Link)

AV3: L'état des broches 15 et 20 dépend de la sélection S-VHS / VIDEO

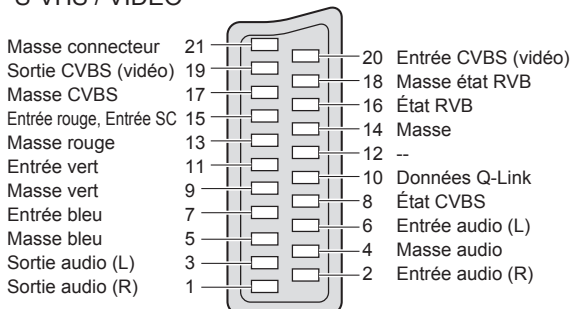

Prise AV4 S-Vidéo à 4 broches

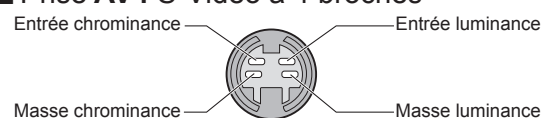

Prise HDMI

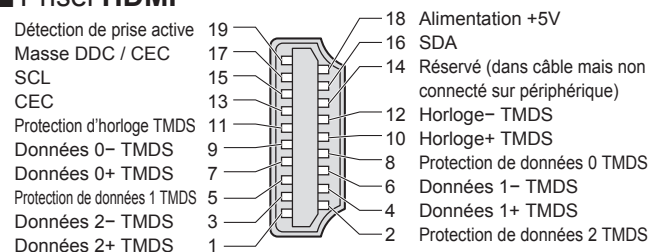

Raccordement à l'ordinateur

Un ordinateur peut être raccordé au téléviseur de sorte que l'écran de l'ordinateur s'affiche et que le son soit émis du téléviseur.

- Signaux de l'ordinateur qui peuvent être entrés : Fréquence de balayage horizontal 31 à 69 kHz ; fréquence de balayage vertical 59 à 86 Hz (des lignes de signal supérieures à 1.024 peuvent être à l'origine d'un mauvais affichage de l'image).
- Il n'est pas nécessaire d'utiliser un adaptateur pour ordinateur pour le connecteur D-sub 15 broches compatible avec DOS / V.

Remarque

- Certains modèles d'ordinateur ne peuvent pas être raccordés sur ce téléviseur.
- Lors de l'utilisation d'un ordinateur, réglez ce dernier sur la qualité d'affichage des couleurs la plus élevée.
- Pour plus d'informations sur les signaux d'ordinateur applicables, voir ci-dessous.
- Résolution d'affichage max.

Aspect	4:3	1.440 × 1.080 pixels
	16:9	1.920 × 1.080 pixels

- Signal pour le connecteur D-sub 15 broches

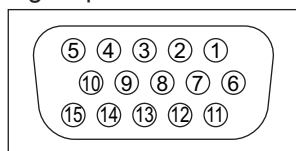

N° de broche	Nom du signal	N° de broche	Nom du signal	N° de broche	Nom du signal
①	R	⑥	GND (masse)	⑪	NC (non branché)
②	G	⑦	GND (masse)	⑫	NC (non branché)
③	B	⑧	GND (masse)	⑬	HD
④	NC (non branché)	⑨	NC (non branché)	⑭	VD
⑤	GND (masse)	⑩	GND (masse)	⑮	NC (non branché)

Signaux d'entrée pouvant être affichés

COMPONENT (Y, P_B, P_R), HDMI

* Marquer: Signal d'entrée applicable

Nom du signal	COMPONENT	HDMI
525 (480) / 60i	*	*
525 (480) / 60p	*	*
625 (576) / 50i	*	*
625 (576) / 50p	*	*
750 (720) / 60p	*	*
750 (720) / 50p	*	*
1.125 (1.080) / 60i	*	*
1.125 (1.080) / 50i	*	*
1.125 (1.080) / 60p		*
1.125 (1.080) / 50p		*

PC (D-sub 15P)

Nom du signal	Fréquence horizontale (kHz)	Fréquence verticale (Hz)
640 × 400 @70 Hz	31,47	70,07
640 × 480 @60 Hz	31,47	59,94
640 × 480 @75 Hz	37,50	75,00
800 × 600 @60 Hz	37,88	60,32
800 × 600 @75 Hz	46,88	75,00
800 × 600 @85 Hz	53,67	85,06
852 × 480 @60 Hz	31,44	59,89
1.024 × 768 @60 Hz	48,36	60,00
1.024 × 768 @70 Hz	56,48	70,07
1.024 × 768 @75 Hz	60,02	75,03
1.024 × 768 @85 Hz	68,68	85,00
1.280 × 1.024 @60 Hz	63,98	60,02
1.366 × 768 @60 Hz	48,39	60,04
Macintosh13" (640 × 480)	35,00	66,67
Macintosh16" (832 × 624)	49,73	74,55
Macintosh21" (1.152 × 870)	68,68	75,06

Remarque

- Les signaux n'ayant pas les caractéristiques ci-dessus ne donnent pas toujours des images correctes.
- Les signaux ci-dessus sont reformatés pour un visionnement optimal sur votre écran.
- Le signal d'entrée conforme à un PC est compatible avec le mode de compteur standardisé VESA.
- Le signal PC est agrandi ou compressé sur l'écran, ce qui peut nuire quelque peu à la clarté des plus fins détails.

FAQ

Avant de demander toute réparation ou assistance, veuillez suivre ces indications simples pour résoudre le problème.

Si le problème persiste, contactez votre revendeur Panasonic local pour obtenir de l'aide.

Points blancs ou ombre sur les images (bruit)

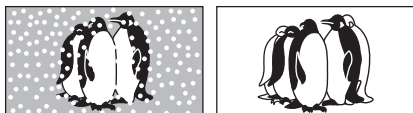

- Vérifiez la position, l'orientation et le raccordement de l'antenne.

Il n'y a ni image ni son

- Le téléviseur est-il en mode "AV" ?
- Le cordon d'alimentation est-il branché dans la prise de courant ?
- Le téléviseur est-il sous tension ?
- Vérifiez le menu Image (p. 20) et le volume.
- Vérifiez que tous les câbles péritel requis sont présents et qu'ils sont bien raccordés.

Format Auto

- La fonction d'aspect automatique est conçue pour offrir un format d'écran optimal, de sorte que l'image remplisse tout l'écran. Pour les commandes d'utilisateur, voir p. 36.

S-Vidéo / photo noir et blanc

- Confirmez au moyen de la touche AV que vous avez sélectionné S-Vidéo, c'est-à-dire AV2/AV2S (p. 14).

Messages sur écran - Ex. : EC/AV1

- Il suffit d'appuyer sur la touche **i** pour effacer ce message. Appuyez de nouveau pour le réafficher.

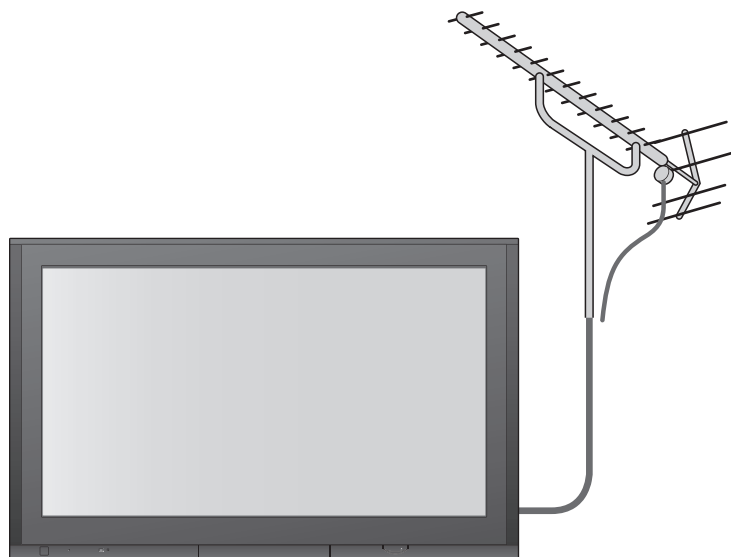

Les fonctions Enregistrement TV direct / Q-Link n'enregistrent pas

- Vérifiez le câble péritel et connexion. Réglez également "Sort. AV2 / AV3" dans le menu Configuration (p. 21).

Points allumés en permanence sur l'écran

- La méthode de production des points employée avec cette technologie peut causer la présence de quelques pixels allumés ou éteints en permanence. Il ne s'agit pas d'un dysfonctionnement.

Le contraste est réduit

- Le contraste est réduit dans les situations suivantes si aucune commande n'est effectuée par un utilisateur pendant quelques minutes :
 - pas de signal en mode AV
 - canal verrouillé sélectionné
 - canal non valide sélectionné
 - menu affiché
 - Vignette, liste ou image fixe en mode carte SD

	Problème	Mesures
Ecran	Image chaotique, discordante	<ul style="list-style-type: none"> ● Réglez "P-NR" dans le menu Image (pour retirer le bruit). (p. 20) ● Vérifiez les appareils électriques à proximité (voiture, moto, lampe fluorescente).
	Aucune image ne s'affiche	<ul style="list-style-type: none"> ● Est-ce que "Couleur" ou "Contraste" dans le menu Image est réglé au minimum ? (p. 20) ● Vérifiez le système couleur. (p. 23)
	Image floue ou déformée (pas de son ou volume faible)	<ul style="list-style-type: none"> ● Réinitialisez les chaînes. (p. 22)
	Une image anormale s'affiche	<ul style="list-style-type: none"> ● Mettez le téléviseur hors tension à l'aide de l'interrupteur d'alimentation, puis remettez-le sous tension.
Son	Aucun son n'est émis	<ul style="list-style-type: none"> ● Est-ce que la "Coupure du son" est activée ? (p. 7) ● Est-ce que le volume est réglé sur minimum ?
	Le niveau sonore est faible ou le son est déformé	<ul style="list-style-type: none"> ● La réception du signal sonore peut s'être dégradée. ● Réglez "MPX" (p. 20) dans le menu Son sur "Mono". ● Vérifiez le système sonore. (p. 23)
	Vous entendez un bruit tourbillonnant	<ul style="list-style-type: none"> ● Le bruit provient du ventilateur de refroidissement intégré (ce n'est pas un signe de dysfonctionnement).
HDMI	Le son est anormal	<ul style="list-style-type: none"> ● Réglez le réglage du son de l'appareil raccordé sur "2ch L.PCM". ● Vérifiez le réglage de "Entrée HDMI1 / 3" dans le menu Son. (p. 20) ● Si la connexion du son numérique connaît un problème, sélectionnez une connexion de son analogique. (p. 31)
	L'image d'un appareil externe est anormale lorsque ce dernier est raccordé via la borne HDMI	<ul style="list-style-type: none"> ● Le câble HDMI est-il raccordé correctement ? (p. 34) ● Mettez le téléviseur et l'appareil hors tension, puis remettez-les sous tension. ● Vérifiez un signal d'entrée de l'appareil. (p. 39) ● Utilisez un appareil compatible EIA/CEA-861/861B.
Autre	Le téléviseur passe en "mode de veille"	<ul style="list-style-type: none"> ● La fonction de minuterie de mise hors tension automatique est activée. ● Le téléviseur entre en "mode de veille" au bout de 30 minutes après la fin de l'émission.
	La télécommande ne fonctionne pas	<ul style="list-style-type: none"> ● Les piles sont-elles correctement insérées ? (p. 6) ● Le téléviseur est-il sous tension ?
	Un message d'erreur apparaît	<ul style="list-style-type: none"> ● Suivez les instructions du message. ● Si le problème persiste, contactez le SAV agréé.

Licence

Marques de commerce

- VGA est une marque de commerce d'International Business Machines Corporation.
- Macintosh est une marque déposée par Apple Computer, USA.
- S-VGA est une marque déposée par Video Electronics Standard Association.
Même s'il n'existe aucune mention spéciale de marque de commerce de société ou de produit, ces marques de commerce ont toutefois été respectées.
- Le logo SDHC est une marque déposée.
- HDMI, le logo HDMI et High-Definition Multimedia Interface sont des marques commerciales ou des marques déposées de HDMI Licensing LLC.
- HDAVI Control™ est une marque de commerce de Matsushita Electric Industrial Co., Ltd.
- TruSurround XT, SRS et le (●) symbole sont des marques déposées de SRS Labs, Inc.
TruSurround XT technologie est incorporé sous licence de SRS Labs, Inc.
- Les logos "AVCHD" et "AVCHD" sont des marques commerciales de Matsushita Electric Industrial Co., Ltd. et de Sony Corporation.
- Fabriqué sous licence de Dolby Laboratories.
Dolby et le symbole du double D sont des marques de commerce de Dolby Laboratories.

Caractéristiques

	TH-42PY700FA TH-42PY700F	TH-50PY700F	TH-58PY700F		
Alimentation	CA 220 à 240 V 50 / 60 Hz				
Consommation	Usage moyen	486 W	561 W	667 W	
	Veille	0,5 W	0,3 W	0,4 W	
Panneau d'affichage	Format d'image	16:9			
	Taille d'écran	106 cm (diagonale)	127 cm (diagonale)	147 cm (diagonale)	
		922 mm (L) × 518 mm (H)	1.106 mm (L) × 622 mm (H)	1.284 mm (L) × 723 mm (H)	
Nombre de pixels	2.073.600 (1.920 (L) × 1.080 (H)) [5.760 × 1.080 points]				
Son	Haut-parleurs	Haut-parleur de graves (Φ 80 mm) × 2 unités, Haut-parleur d'aigus (23 mm × 100 mm) × 2 unités			
	Sortie son	31 W (15,5 W + 15,5 W), 10% THD			
	Écouteurs	Mini prise stéréo M3 (3,5 mm) × 1			
Signaux PC	VGA, SVGA, XGA SXGA (compressés) Fréquence de balayage horizontal 31 - 69 kHz Fréquence de balayage vertical 59 - 86 Hz				
Systèmes de télévision / Bandes de fréquences	PAL B, G, H, I, SECAM B, G, SECAM L / L' VHF E2 - E12 VHF A - H (ITALIE) CATV (S01 - S05) CATV S11 - S20 (U1 - U10) PAL D, K, SECAM D, K VHF R1 - R2 VHF R6 - R12 PAL 525/60 M.NTSC NTSC (entrée AV uniquement)				
Antenne arrière	VHF / UHF				
Conditions de fonctionnement	Température : de 0°C à 35°C Humidité : de 20% à 80% (sans condensation)				
Connecteurs	AV1 (Scart connecteur)	Prise 21 broches (entrée Audio/Vidéo, sortie Audio/Vidéo, entrée RVB)			
	AV2 (Scart connecteur)	Prise 21 broches (entrée Audio/Vidéo, sortie Audio/Vidéo, entrée S-Vidéo, Q-Link)			
	AV3 (Scart connecteur)	Prise 21 broches (entrée Audio/Vidéo, sortie Audio/Vidéo, entrée RVB, entrée S-Vidéo, Q-Link)			
	AV4	VIDEO	1 × connecteurs RCA	1,0 V[p-p] (75 Ω)	
		S-VIDEO	MINI DIN, 4 broches	Y:1,0 V[p-p] (75 Ω) C:0,286 V[p-p] (75 Ω)	
		AUDIO L - R	2 × connecteurs RCA	0,5 V[rms]	
	COMPONENT	VIDEO	Y P_B, P_R	1,0 V[p-p] (incluant la synchronisation) ±0,35 V[p-p]	
		AUDIO L - R	2 × connecteurs RCA	0,5 V[rms]	
	Autres	HDMI 1 / 2 / 3	Connecteur de TYPE A	● Ce téléviseur prend en charge la fonction "HDMI Control 2".	
		PC	Connecteur D-SUB 15 broches haute densité	R,G,B/0,7 V[p-p] (75 Ω) HD, VD/Niveau TTL 2,0 - 5,0 V[p-p] (haute impédance)	
Sorties	Fente de lecture	Fente de Carte SD × 1			
	AUDIO L - R	2 × connecteurs RCA	0,5 V[rms] (haute impédance)		
	DIGITAL AUDIO OUT	PCM / Dolby Digital, Fibre optique			
Dimensions (L × H × P)	1.077 mm × 689 mm × 138 mm	1.266 mm × 802 mm × 138 mm	1.454 mm × 918 mm × 144 mm		
Poids	39,0 kg Net	48,0 kg Net	65,0 kg Net		

Remarque

- La conception et les caractéristiques techniques peuvent être modifiées sans notification préalable. Le poids et les dimensions indiqués sont approximatifs.
- Cet appareil est conforme aux normes EMC mentionnées ci-dessous.
EN55013, EN61000-3-2, EN61000-3-3, EN55020, EN55022, EN55024.

Ce produit est sous licence AVC Patent Portfolio License pour un usage personnel et non commercial par le consommateur de (i) l'encodage vidéo en conformité avec la norme AVC ("AVC Video") et/ou du (ii) décodage d'une vidéo AVC encodée par un consommateur agissant dans le cadre d'une activité personnelle et non commerciale et/ou obtenue par un fournisseur vidéo autorisé à fournir des vidéos AVC. Aucun permis n'est accordé ou sera implicite pour n'importe quel autre usage. Des informations supplémentaires peuvent être obtenues auprès de MPEG LA, LLC. Visiter le site <http://www.mpegla.com>.

Informations relatives à l'évacuation des déchets, destinées aux utilisateurs d'appareils électriques et électroniques (appareils ménagers domestiques)



Lorsque ce symbole figure sur les produits et/ou les documents qui les accompagnent, cela signifie que les appareils électriques et électroniques ne doivent pas être jetés avec les ordures ménagères. Pour que ces produits subissent un traitement, une récupération et un recyclage appropriés, envoyez-les dans les points de collecte désignés, où ils peuvent être déposés gratuitement. Dans certains pays, il est possible de renvoyer les produits au revendeur local en cas d'achat d'un produit équivalent.

En éliminant correctement ce produit, vous contribuerez à la conservation des ressources vitales et à la prévention des éventuels effets négatifs sur l'environnement et la santé humaine qui pourraient survenir dans le cas contraire.

Afin de connaître le point de collecte le plus proche, veuillez contacter vos autorités locales.

Des sanctions peuvent être appliquées en cas d'élimination incorrecte de ces déchets, conformément à la législation nationale.

Utilisateurs professionnels de l'Union européenne

Pour en savoir plus sur l'élimination des appareils électriques et électroniques, contactez votre revendeur ou fournisseur.

Informations sur l'évacuation des déchets dans les pays ne faisant pas partie de l'Union européenne

Ce symbole n'est reconnu que dans l'Union européenne.

Pour vous débarrasser de ce produit, veuillez contacter les autorités locales ou votre revendeur afin de connaître la procédure d'élimination à suivre.

Enregistrement du client

Le numéro de modèle et le numéro de série de ce produit sont marqués sur son panneau arrière. Veuillez noter ce numéro de série dans l'espace ci-dessous et conservez ce mode d'emploi et votre reçu d'achat comme preuve définitive de votre achat afin de faciliter la procédure d'identification en cas de vol ou de perte, et pour les services de garantie.

Numéro de modèle _____

Numéro de sérier _____

Matsushita Electric Industrial Co., Ltd.

Web Site : <http://www.panasonic-europe.com>

© 2007 Matsushita Electric Industrial Co., Ltd. All Rights Reserved.