

# VIERA

# Panasonic®

## Mode d'emploi Téléviseur plasma

Numéro de modèle **TH-37PX8EA**  
**TH-42PX8EA**  
**TH-50PX8EA**



## Table des matières

### Sections à lire impérativement

- Mesures de sécurité ..... 2  
(Avertissement / Attention)
- Remarques ..... 3
- Entretien ..... 3

### Guide de mise en route rapide

- Accessoires / Options ..... 4
- Identifier les commandes ..... 6
- Raccordement de base ..... 8
- Configuration automatique ..... 10
- Comment utiliser les  
fonctions du menu ..... 12

VIERA  
Link

Link

DVB®

HD  
ready

HDMI™  
HIGH-DEFINITION MULTIMEDIA INTERFACE

Veillez lire ce mode d'emploi avant de vous servir de votre appareil, puis conservez-le en lieu sûr.

Les images présentées dans ce mode d'emploi ne sont données qu'à titre illustratif.

Veillez vous reporter à la Garantie Pan Européenne si vous devez contacter votre revendeur Panasonic local pour obtenir de l'aide.

**Pour des instructions plus détaillées, reportez-vous au Mode d'emploi sur le CD-ROM.**  
**Pour afficher le Mode d'emploi du CD-ROM, vous aurez besoin d'un ordinateur équipé d'un lecteur de CD-ROM et où Adobe® Reader® (version 7.0 ou plus récente recommandée) est installé.**

Suivant le système d'exploitation ou les réglages de l'ordinateur, il se peut que le Mode d'emploi ne s'affiche pas automatiquement.

Le cas échéant, ouvrez manuellement le fichier PDF sous \MANUAL\PDF pour afficher le Mode d'emploi.

Français



TQB0E0724D-G

# Mesures de sécurité

## Avertissement

### Manipulation de la fiche et du cordon d'alimentation

- Insérez complètement la fiche du cordon d'alimentation dans la prise de courant. (Une fiche de cordon d'alimentation mal insérée pourrait dégager de la chaleur et provoquer un incendie.)
- Assurez vous un accès facile à la prise du câble d'alimentation.
- Afin d'éviter une électrocution assurez-vous que la broche de mise à la terre sur la fiche du cordon d'alimentation est bien branchée.
  - Un appareil de CLASSE I doit être raccordé à une prise de courant en étant relié à la terre.
- Ne touchez pas la fiche du cordon d'alimentation avec les mains mouillées. (Vous pourriez vous électrocuter.)
- Utilisez uniquement le cordon d'alimentation fourni avec ce téléviseur. (Un incendie ou une électrocution pourrait en résulter.)
- N'endommagez pas le cordon d'alimentation. (Un cordon endommagé peut être à l'origine d'un incendie ou d'une électrocution.)
  - Ne déplacez pas le téléviseur avec son cordon branché à la prise de courant.
  - Ne placez pas d'objets lourds sur le cordon ni ne placez le cordon à proximité d'un objet à température élevée.
  - Ne tordez pas le cordon, ni ne le pliez excessivement, ni ne l'étirez.
  - Ne tirez pas directement sur le cordon. Tenez la fiche du cordon d'alimentation lorsque vous le débranchez.
  - N'utilisez pas une fiche de cordon d'alimentation ou une prise de courant endommagée.

**En cas d'anomalie,  
débranchez  
immédiatement la fiche  
du cordon d'alimentation !**

CA 220 à 240 V  
50 / 60 Hz



### Alimentation

- Ce téléviseur est conçu pour fonctionner sur une alimentation CA 220 à 240 V, 50 / 60 Hz.

### Ne retirez pas les couvercles Ne modifiez JAMAIS l'appareil par vous-même

(Les composants à haute tension pourraient entraîner une grave électrocution.)

- Confiez tout travail de vérification, réglage ou réparation à votre revendeur Panasonic.

### Eloignez le téléviseur de liquides

- Pour prévenir tout dommage pouvant entraîner un risque d'incendie ou de choc électrique, évitez d'exposer cet appareil à l'égouttement ou aux éclaboussures.
- Ne placez aucun récipient contenant de l'eau (vase de fleur, tasse, bouteille de produit de beauté, etc.) sur l'appareil. (ou sur une étagère le dominant)

### N'exposez pas le téléviseur directement aux rayons du soleil ou à toute autre source de chaleur

- Évitez d'exposer le téléviseur directement aux rayons du soleil ou à toute autre source de chaleur. Pour éviter les risques d'incendie, ne jamais poser une bougie ou autre objet contenant une flamme sur le téléviseur ou à proximité de ce dernier.

### N'introduisez pas d'objets étrangers dans l'appareil

- Ne laissez tomber aucun objet dans l'appareil à travers les orifices d'aération (un incendie ou une électrocution pourrait en résulter).

### Ne placez pas le téléviseur sur une surface inclinée ou instable

- Le téléviseur risquerait de tomber ou de basculer.

### N'utilisez que les piédestaux / équipements de montage spécifiques

- L'utilisation de piédestaux ou autres installations de fixation inadaptés peut avoir comme conséquence l'instabilité de l'appareil et un risque de blessure. Veillez à confier l'installation de votre appareil à votre revendeur Panasonic.
- Utilisez les piédestaux / supports approuvés (p. 4).

# Remarques

## Attention

### ■ Avant de nettoyer le téléviseur, débranchez la fiche du cordon d'alimentation

- Nettoyer un appareil sous tension présente un risque d'électrocution.

### ■ Si vous n'utilisez pas le téléviseur pendant une période prolongée, déconnectez-le du réseau

- Ce téléviseur consomme de l'énergie même en mode d'arrêt, tant que la fiche du cordon d'alimentation est branchée sur une prise de courant sous tension.

### ■ Transportez uniquement à la verticale

- Les circuits internes risquent de subir des dommages si le téléviseur est transporté avec le panneau d'affichage vers le haut ou le bas.

### ■ Laissez suffisamment d'espace autour de l'appareil pour la chaleur rayonnée

Distance minimale

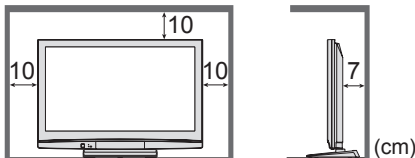

- Lorsque vous utilisez le piédestal, maintenez un espace entre le bas du téléviseur et la surface du sol.
- Si vous utilisez une applique de suspension au mur, suivez son mode d'emploi.

### ■ Ne bloquez pas les trous d'aération arrière

- Une ventilation recouverte par des rideaux, journaux, serviettes, etc... peut entraîner la surchauffe, un incendie ou un choc de courant électrique.

### ■ N'exposez pas vos oreilles au son excessif des écouteurs

- Vous pourriez vous causer des dommages irréversibles de l'ouïe.

## Entretien

Retirez tout d'abord la fiche du cordon d'alimentation de la prise de courant.

### Panneau d'affichage

Entretien régulier : Essuyez délicatement la surface avec un chiffon doux pour retirer la saleté.

Saleté importante : Essuyez la surface avec un chiffon doux imbibé d'eau claire ou d'un détergent neutre dilué dans l'eau (rapport détergent/eau de 1/100). Puis, avec un chiffon doux et sec, essuyez uniformément la surface jusqu'à ce qu'elle soit sèche.

#### Attention

- La surface du panneau d'affichage a reçu un traitement spécial et peut s'abîmer facilement. Ne cognez pas ou ne rayez pas la surface avec les ongles ou un objet rigide.
- Prenez soin de ne pas soumettre la surface à des insecticides, solvants, diluants ou autres substances volatiles. (ce qui pourrait altérer le fini de la surface).

### Coffret, Piédestal

Entretien régulier : Essuyez la surface avec un chiffon doux et sec.

Saleté importante : Imbibez d'eau ou d'eau mélangée à une petite quantité de détergent neutre un chiffon doux. Puis, essorez le chiffon et essuyez la surface avec celui-ci. Terminez en essuyant la surface avec un chiffon sec.

#### Attention

- Prenez soin de ne pas soumettre les surfaces du téléviseur à des détergents. (La présence de liquide dans le téléviseur pourrait être à l'origine d'une panne de l'appareil.)
- Prenez soin de ne pas soumettre les surfaces à des insecticides, solvants, diluants ou autres substances volatiles. (ce qui pourrait détériorer la surface en décollant la peinture).
- Évitez tout contact prolongé du coffret et du piédestal avec une substance en caoutchouc ou PVC.

### Fiche du cordon d'alimentation

Essuyez régulièrement la fiche du cordon d'alimentation avec un chiffon sec. (Humidité et poussière peuvent être à l'origine d'un incendie ou une électrocution.)

### N'affichez pas longtemps une image fixe

L'image demeurerait en permanence sur l'écran plasma ("rémanence").

Cela n'est pas considéré comme un dysfonctionnement et n'est pas couvert par la garantie.

Types d'image statique

- Numéros de programme et autres logos
- Image affichée en mode 4:3
- Jeu vidéo



Pour éviter la rémanence, le contraste est automatiquement réduit après quelques minutes si aucun signal n'est envoyé ou si aucune opération n'est effectuée.

### ■ Fonction de mise en veille automatique

- Si aucun signal n'est reçu et qu'aucune opération n'est effectuée en mode TV analogique pendant 30 minutes, le téléviseur passe automatiquement en mode de veille.

### ■ Eloignez le téléviseur de ces types d'appareil

- Appareil électronique  
Plus particulièrement, ne placez pas un appareil vidéo à proximité du téléviseur (des interférences électromagnétiques pourraient déformer les images / le son).
- Appareil doté d'un capteur infrarouge  
Ce téléviseur émet également des rayons infrarouges (ce qui pourrait avoir une incidence sur le fonctionnement de l'autre appareil).

# Accessoires / Options

## Accessoires standard

Vérifiez que vous avez les accessoires et objets présentés

- Télécommande
- N2QAYB000222



- Piles pour la télécommande (2)
- R6 (UM3)



- Attache-câbles
- p. 6

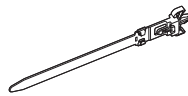

- Cordon d'alimentation
- p. 9



- Mode d'emploi
- Garantie Pan Européenne

- Piédestal
- p. 5

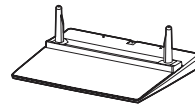

- Ce produit comporte des pièces pouvant être dangereuses (comme les sachets en plastique) ou être aspirées ou avalées accidentellement par les enfants. Gardez-ces pièces hors de portée des jeunes enfants.

## Accessoires en option

Applique de suspension au mur (verticale)

- TY-WK42PV3W
- TY-WK42PV4W

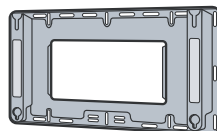

(angulaire)

- TY-WK42PR3W
- TY-WK42PR4W

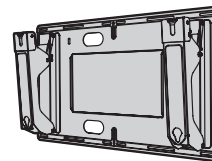

### Attention

- Afin de préserver les performances de l'appareil et la sécurité, demandez impérativement au revendeur ou à l'installateur agréé de fixer solidement l'applique de suspension au mur.
- Lisez attentivement les instructions accompagnant le piédestal et prenez impérativement les mesures visant à empêcher le téléviseur de basculer.
- Manipulez le téléviseur avec précaution pendant l'installation car un impact ou d'autres forces peuvent l'endommager.

## Mise en place et retrait des piles de la télécommande

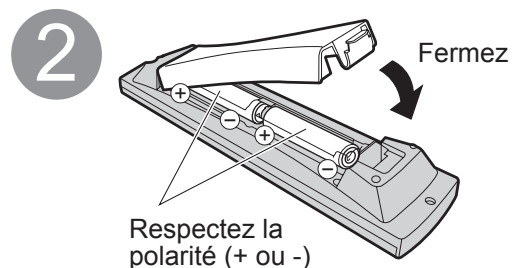
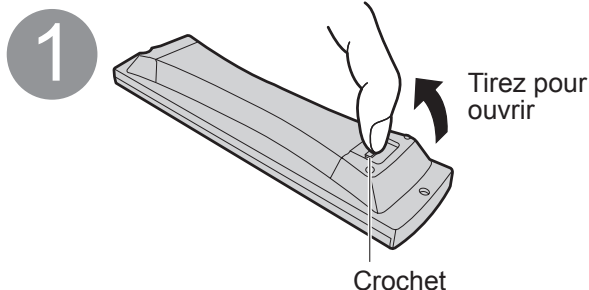

### Attention

- Une mise en place incorrecte peut entraîner une fuite du liquide des piles et leur corrosion, ce qui endommagerait la télécommande.
- N'utilisez pas ensemble une pile neuve et une pile usagée.
- N'utilisez pas ensemble des piles de type différent (comme des piles alcalines et au manganèse).
- N'utilisez pas de piles rechargeables (Ni-Cd).
- Ne brûlez pas ou ne brisez pas les piles.  
Ne pas exposer les piles à une température excessive; comme le rayonnement solaire, le feu, etc.

## Fixation du piédestal

### Avertissement

**Ne démontez pas ni ne modifiez le pied.**

- Sinon, l'appareil pourrait tomber et être abîmé, ce qui pourrait causer des blessures.

### Attention

**N'utilisez aucun autre téléviseur ou afficheur.**

- Sinon, l'appareil pourrait tomber et être abîmé, ce qui pourrait causer des blessures.

**N'utilisez pas le piédestal s'il est tordu, fissuré ou rompu.**

- Si vous utilisez le piédestal alors qu'il est rompu, il risque d'être endommagé encore davantage, et vous risqueriez de vous blesser. Adressez-vous dès que possible à votre revendeur.

**Lors de l'installation, veillez à bien serrer toutes les vis.**

- Si vous ne serrez pas suffisamment les vis lors du montage, le piédestal ne sera pas assez solide pour supporter le téléviseur, et il risquera de tomber et d'être endommagé, ce qui pourra causer des blessures.

**Veillez à ce que le téléviseur ne tombe pas.**

- Si le téléviseur est renversé ou si des enfants grimpent sur le piédestal alors que le téléviseur est installé, celui-ci risque de tomber et de provoquer des blessures.

**Il faut le concours de deux personnes au moins pour installer ou retirer le téléviseur.**

- En l'absence d'au moins deux personnes, le téléviseur peut tomber et provoquer des blessures.

Ⓐ Vis de montage (4)  
(argent)

- XYN5+F18FN

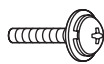

M5 x 18

Ⓑ Vis de montage (4)  
(noir)

- THEL061N  
(TH-37PX8EA,  
TH-42PX8EA)
- THEL060N  
(TH-50PX8EA)

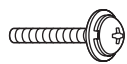

M5 x 25

Ⓒ Montant (2)

- R: TBLA3626  
(TH-37PX8EA, TH-42PX8EA)  
TBLA3614  
(TH-50PX8EA)
- L: TBLA3627  
(TH-37PX8EA, TH-42PX8EA)  
TBLA3615  
(TH-50PX8EA)

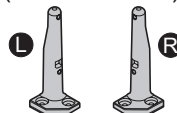

Ⓓ Base

- TBLX0061  
(TH-37PX8EA,  
TH-42PX8EA)
- TBLX0058  
(TH-50PX8EA)

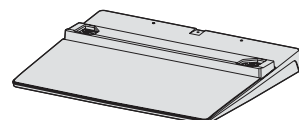

### ■ Assemblage du piédestal

Utilisez les quatre vis de montage Ⓐ pour serrer fermement les montants gauche et droit à la base.

- Vérifiez que les vis sont solidement serrées.
- Forcer les vis de montage dans le mauvais sens arrachera le filetage.
- Le repère "L" ou "R" est apposé au bas du montant.

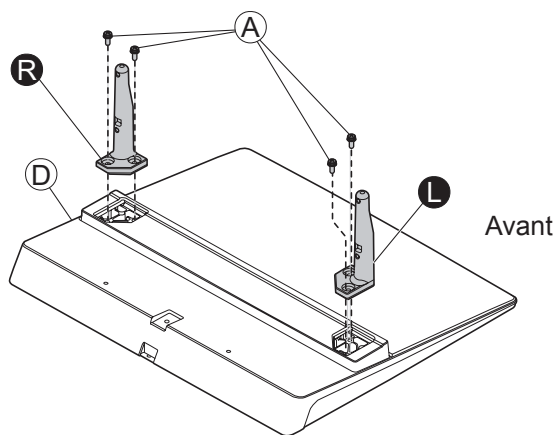

### ■ Fixation du téléviseur

Utilisez les vis de montage Ⓑ pour assurer une fixation solide.

- Vérifiez que les vis sont solidement serrées.
- Effectuez les travaux sur une surface horizontale.

Vue de dessous

Orifice pour le montage  
du piédestal

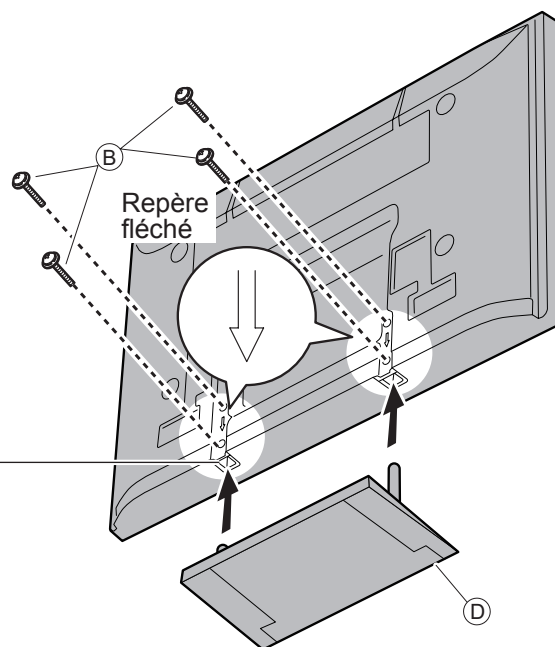

# Accessoires / Options

## Utilisation de l'attache-câbles

Dos du téléviseur

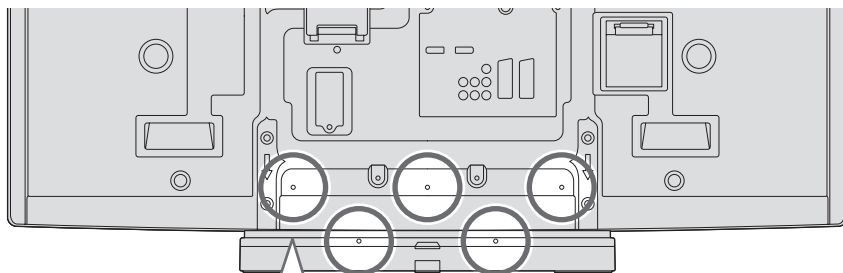

- N'attachez pas ensemble le câble RF et le cordon d'alimentation (sous peine d'entraîner une distorsion de l'image).
- Attachez les câbles avec les attache-câbles au besoin.
- Lorsque vous utilisez l'accessoire en option, suivez son mode d'emploi pour attacher les câbles.

### ■ Fixez l'attache

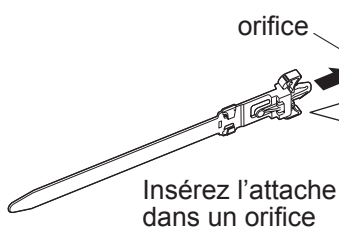

Pour retirer du téléviseur:

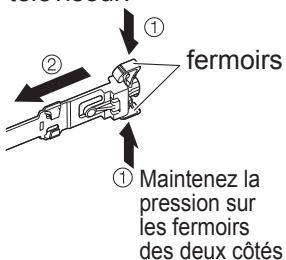

### ■ Regroupez les câbles

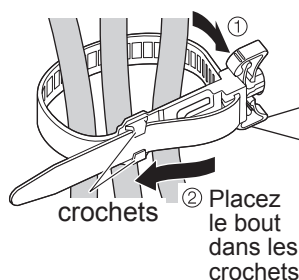

Pour desserrer:

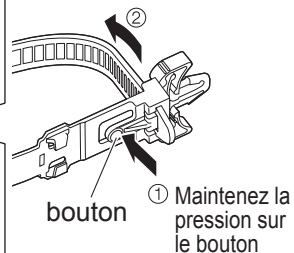

# Identifier les commandes

## TV

Sélection des fonctions

- Volume, Contraste, Luminosité, Couleur, Netteté, Teinte (en mode NTSC), Grave, Aigu, Balance, Configuration auto

Soulevez le volet pour l'ouvrir

Change le mode d'entrée

Prise de casque

Prises AV3

Augmente ou diminue la position de programme d'une unité. Lorsqu'une fonction est déjà affichée, appuyez pour augmenter ou diminuer d'une unité la fonction sélectionnée. En mode Veille, allume le téléviseur.

DEL d'enregistrement

- Veille d'enregistrement TV Direct : orange

Récepteur du signal de la télécommande

Voyant DEL d'alimentation

- Veille : rouge
- Marche: vert
- Lors de l'utilisation de la télécommande, indique que le téléviseur a reçu une commande.

Interrupteur d'alimentation

- Activez-le pour pouvoir allumer le téléviseur ou le mettre en mode d'attente à l'aide de la télécommande



# Identifier les commandes

## Télécommande

### Commutateur de veille

- Commute le téléviseur en mode de marche ou de veille

### Guide

- Affiche le guide des programmes ou la liste des programmes

### OK

- Valide les sélections et choix
- Appuyez après la sélection des positions de programme pour changer rapidement de programme

### Menu principal

- Appuyez pour accéder aux menus VIERA Link, Image, Son et Configuration

### Rapport de format

- Modifie le rapport de format à partir de la liste de sélection du rapport de format
- Vous pouvez aussi appuyer sur cette touche plusieurs fois jusqu'à ce que vous obteniez le rapport de format désiré

### Menu VIERA Link

- Appuyez pour accéder directement au Menu VIERA Link

### Informations sur le programme

- Affiche les informations de programme

### Défilement des programmes vers le haut ou le bas

- Sélectionne les programmes un à la suite de l'autre

### Télétexte

- Passe en mode télétexte

### Sous-titres

- Affiche les sous-titres

### Opérations sur les appareils VCR / DVD Panasonic

### Sélection du mode d'entrée

- TV - commute entre les modes DVB (diffusion numérique) et analogique
- AV - passe en mode d'entrée AV depuis la liste de sélection d'entrée

### Quitter

- Rétablit l'écran d'affichage normal

### Touches de curseur

- Servent à effectuer des sélections et des réglages

### Retour

- Revient au menu précédent

### Touches de couleur

- Utilisées pour la sélection, la navigation et l'utilisation des diverses fonctions

### Enregistrement TV direct

- Enregistre immédiatement un programme sur le magnétoscope / enregistreur DVD par liaison Q-Link ou VIERA Link

### Menu options

- Réglage facile pour les options de visionnement et de son

### Touches numériques

- Servent à changer de programme ou de page de télétexte
- En mode de veille, met le téléviseur sous tension.

### Coupeure du son

- Active et désactive la coupeure du son

### Volume Haut / Bas

### Verrouillage

- Geler / dégeler une image
- Verrouille la page de télétexte actuelle (mode télétexte)

### Index

- Revient à la page d'index de télétexte (mode télétexte)



# Raccordement de base

L'appareil externe et les câbles ne sont pas fournis avec ce téléviseur.  
Assurez-vous que l'appareil est débranché de la prise secteur avant de connecter ou de déconnecter tout fil.  
Débranchez toujours d'abord le cordon d'alimentation par sa fiche branchée dans la prise de courant et non par celle branchée dans l'appareil.

## Exemple 1 Raccorder une antenne

### Téléviseur uniquement

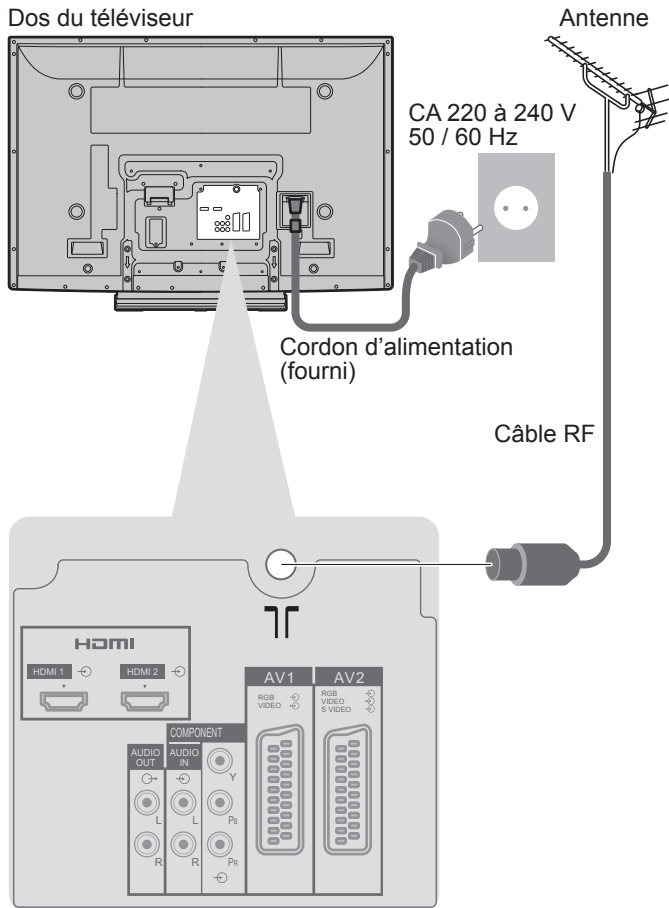

## Exemple 2 Raccorder un enregistreur DVD ou un magnétoscope

### Téléviseur, enregistreur DVD ou magnétoscope

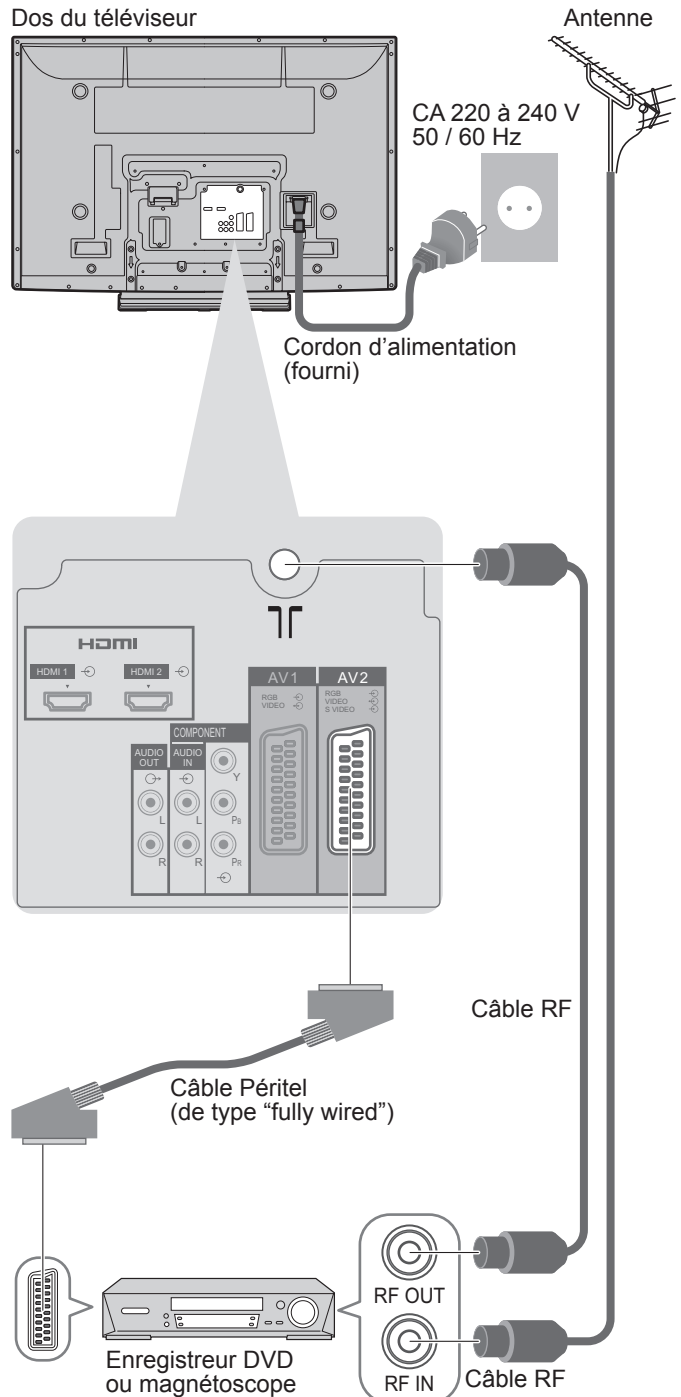

### Remarque

- Raccordez à AV1 / AV2 pour un enregistreur DVD ou magnétoscope qui prend en charge Q-Link.
- Pour un appareil compatible HDMI, possibilité de raccordement aux bornes HDMI (HDMI1 / HDMI2) par le biais d'un câble HDMI.
- Lisez également le mode d'emploi de l'appareil.



### Exemple 3

## Raccorder à un enregistreur DVD / magnétoscope et à un décodeur de télévision par câble

### Téléviseur, enregistreur DVD / magnétoscope et décodeur de télévision par câble

Dos du téléviseur

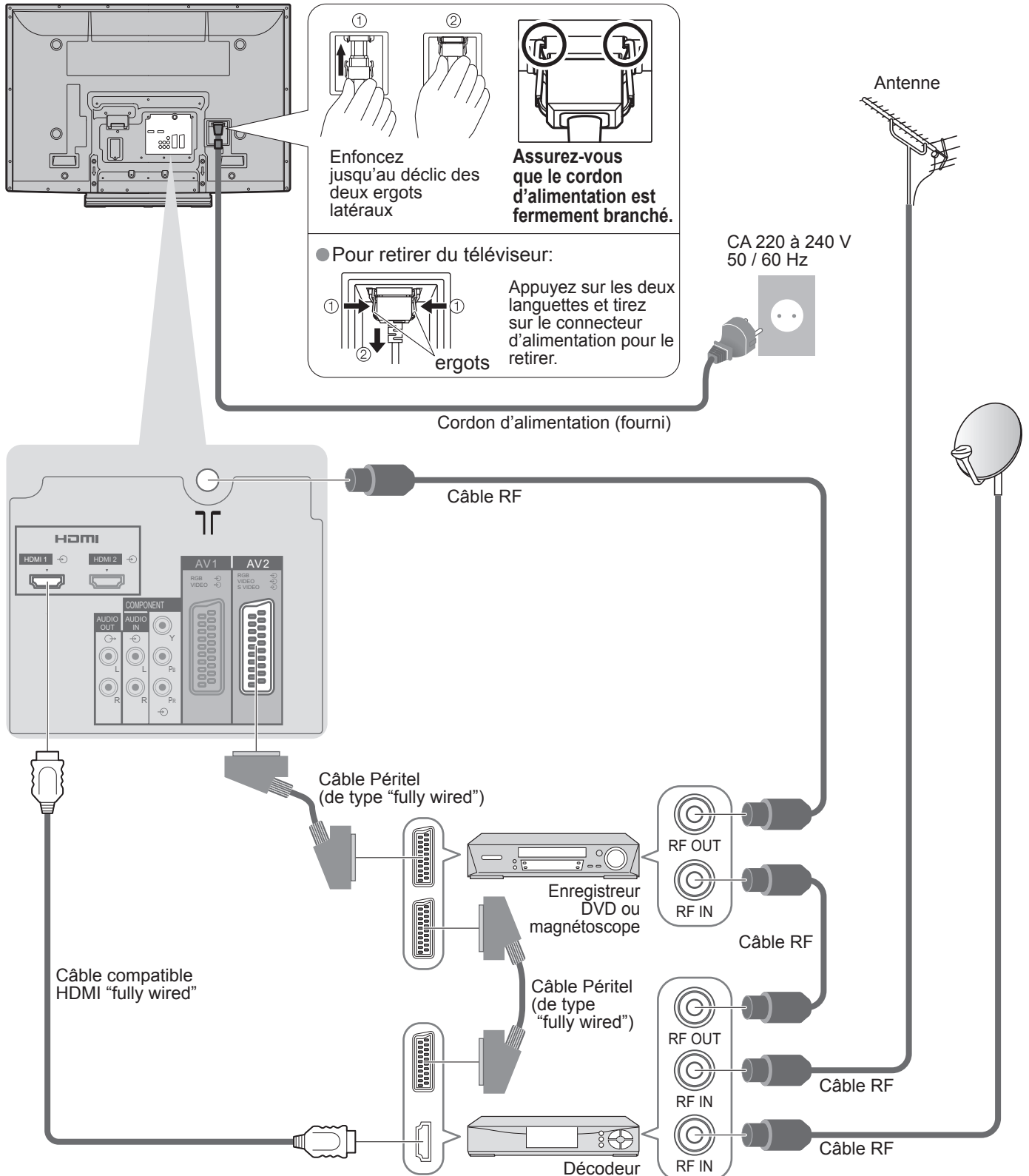

# Configuration automatique

Recherche et mémorise automatiquement les programmes de télévision.  
Ces étapes ne sont pas nécessaires si votre revendeur a procédé à la configuration.

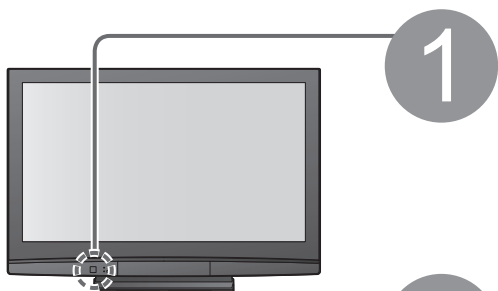

**1 Branchez le téléviseur dans la prise secteur et mettez-le sous tension**  
(L'image prend quelques secondes à s'afficher)



- Vous pouvez à présent vous servir de la télécommande pour mettre le téléviseur sous tension ou en mode veille.  
(Voyant DEL d'alimentation : Activé)



**2 Sélectionnez la langue**

Menüsprache			
Deutsch	Dansk	Polski	Srpski
English	Svenska	čeština	Hrvatski
Français	Norsk	Magyar	Slovenščina
Italiano	Suomi	Slovenčina	Latviešu
Español	Türkçe	Български	eesti keel
Português	Ελληνικά	Română	Lietuvių
Nederlands			

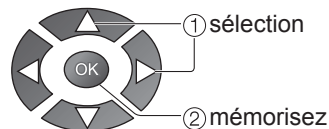

**3**

**Sélectionnez votre pays**

Pays		
Allemagne	Danemark	Pologne
Autriche	Suède	République tchèque
France	Norvège	Hongrie
Italie	Finlande	Slovaquie
Espagne	Luxembourg	Europe de l'Est
Portugal	Belgique	
Suisse	Pays-Bas	
Malte	Turquie	
Andorre	Grèce	

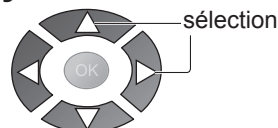

- Selon les pays sélectionnés, il peut aussi vous être demandé de sélectionner la région.

**4**

**Lancez la configuration automatique**



Configuration automatique des modes numériques et analogiques			
Balayage numérique	5	160	
Balayage analogique	2	141	
Cette opération prendra environ 5 minutes.			
Canal	Nom de l'émetteur	Type	QTE
62	CBCS Channel	TV gratuite	10
62	BBC Radio Wales	TV gratuite	10
62	E4	TV gratuite	10
62	Cartoon Nwk	TV gratuite	10
29		Analogique	-
33	BBC1	Analogique	-
TV gratuite: 4	TV payante: 0	Radio: 0	Données: 0
Recherche en cours			
Sortir			
Revenir			

- La Configuration auto commence à chercher les programmes télévisés et les mémorise. L'ordre de tri des programmes varie modification le signal de télévision, le système de diffusion et les conditions de réception.

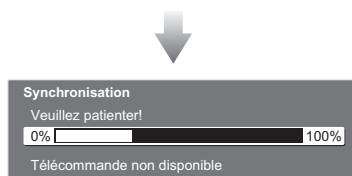

- Si un enregistreur compatible avec Q-Link, VIÉRA Link ou une technologie semblable est raccordé, les réglages de programme, langue, pays / régions sont automatiquement téléchargés sur l'enregistreur.

**5**

**Sélectionnez le réglage d'image**

Sélectionnez votre environnement	
Maison	Magasin

- "Magasin" et "Maison" correspondent respectivement à "Dynamique" et "Normal" – "Mode Image" dans "Image" (p. 14)

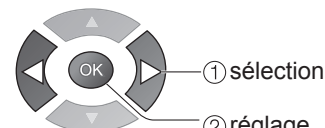

**La configuration automatique est à présent terminée et votre téléviseur est prêt.**

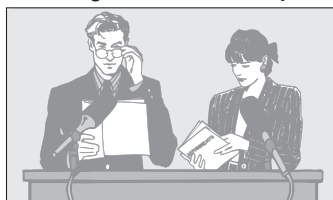

Plusieurs fonctions disponibles sur ce téléviseur sont accessibles par le menu d'affichage sur écran.

### ■ Comment utiliser la télécommande



Ouvrir le menu principal



Déplacer le curseur / sélectionner le menu



Déplacer le curseur / régler les niveaux / sélectionner parmi les options



Accéder au menu / mettre les réglages en mémoire après les avoir réglés ou avoir spécifié des options



Retourner au menu précédent



Quitter les menus et retourner à l'écran d'affichage normal

### ■ Boîte d'instructions ON SCREEN HELP aide sur écran (Exemple : Son)

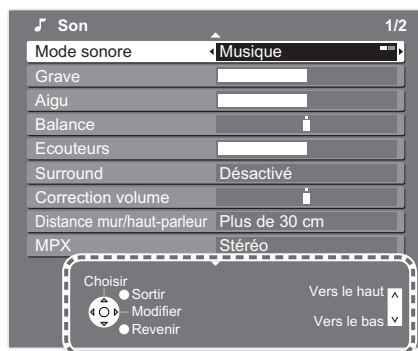

Le guide des fonctions  
à l'écran vous aidera.

### Remarque

- Si l'accord des chaînes a échoué ➔ "Configuration auto" (p. 15)
- Si le téléchargement a échoué ➔ "Téléchargement" (p. 15)
- Pour réinitialiser tous les réglages ➔ "Réglage usine" (p. 15)
- Si le téléviseur était en mode de veille la dernière fois que vous l'avez mis hors tension, il sera en mode de veille lorsque vous le remettrez sous tension à l'aide de l'interrupteur d'alimentation.

# Comment utiliser les fonctions du menu

Les divers menus permettent d'effectuer des réglages pour l'image, le son et d'autres fonctions.

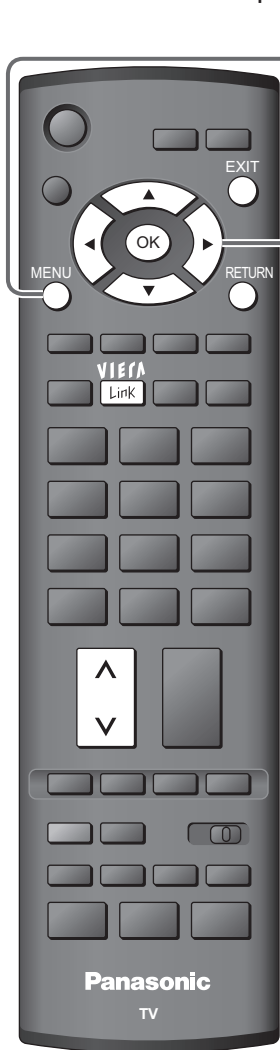

1

## Affichez le menu



- Affiche les fonctions qui peuvent être réglées (dépend du signal d'entrée)

2

## Sélectionnez le menu

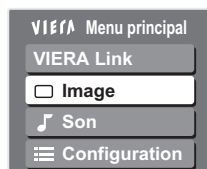

(exemple : Image)

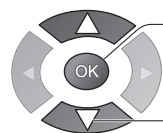

② accès

① sélection

3

## Sélectionnez la rubrique

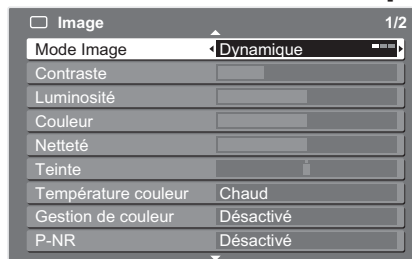

(exemple : Image)



sélection

4

## Ajustez ou sélectionnez

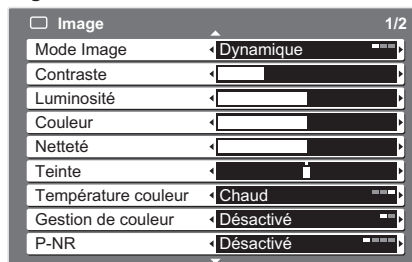

(exemple : Image)

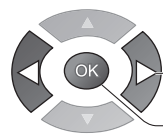

① modification

② mémorisation ou accès (Requis pour certaines fonctions)

### Pour revenir au téléviseur n'importe quand



### Pour revenir à l'écran précédent



### Pour changer les pages de menu

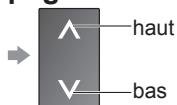

### Choisissez parmi les options

Numéro et positions des options



Modifié

### Ajustez au moyen de la barre coulissante



Déplacé

### Avancez à l'écran suivant



Affiche l'écran suivant

### Entrez les caractères via le menu de saisie libre

Vous pouvez saisir librement les noms ou les chiffres pour certaines rubriques.

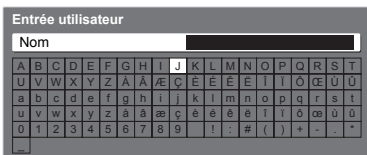

Spécifiez les caractères

Mémorisez

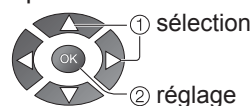

② réglage

## ■ Vue d'ensemble

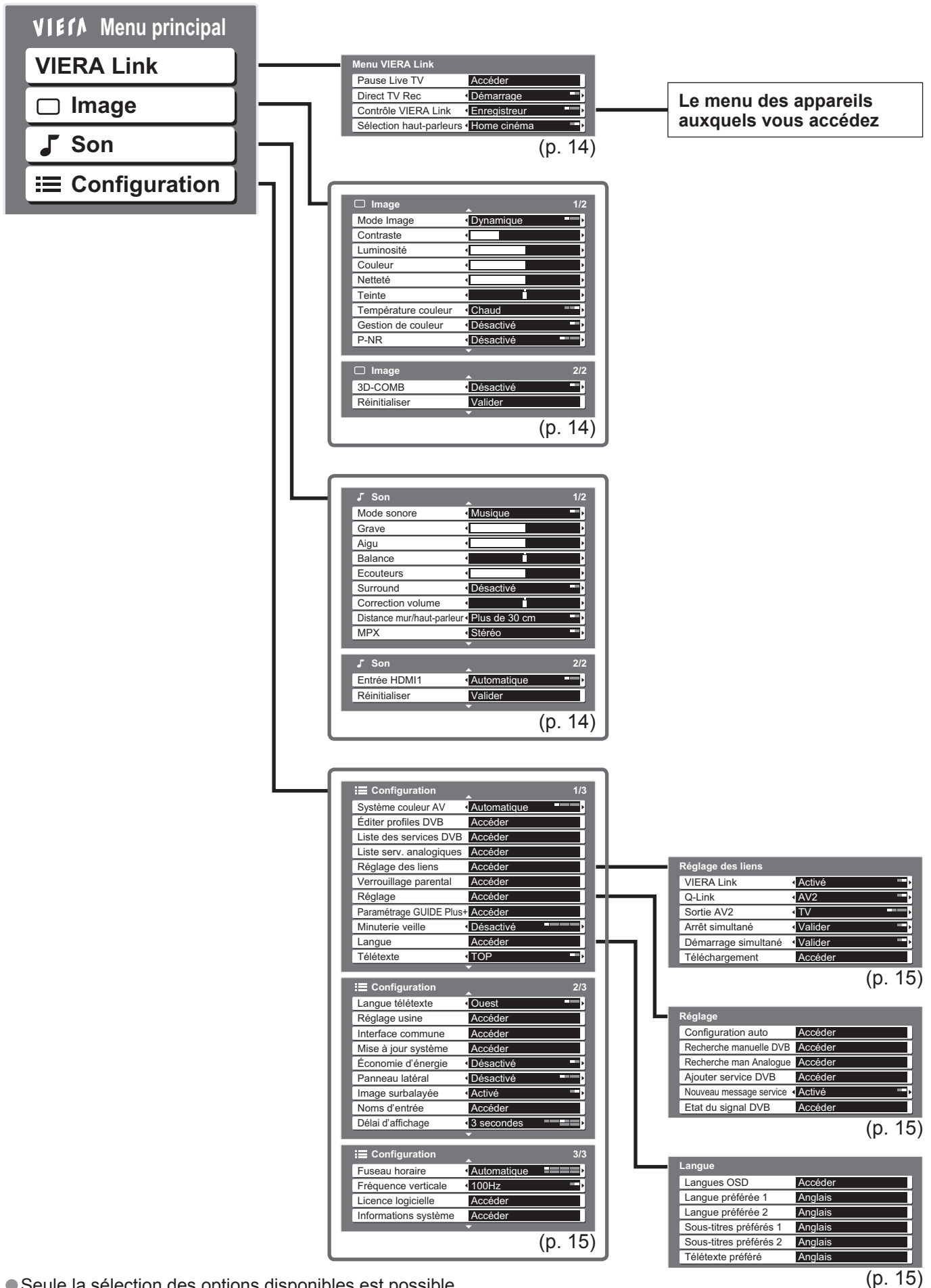

● Seule la sélection des options disponibles est possible.

# Comment utiliser les fonctions du menu

## ■ Liste des menus

Menu	Rubrique	Ajustements / Configurations (options)
VIERA Link	Pause Live TV	<p>Commande l'appareil raccordé avec la fonction VIERA Link et permet de faciliter l'enregistrement, la lecture, etc.</p> <ul style="list-style-type: none"> <li>● Il est aussi possible d'accéder directement au menu VIERA Link au moyen de la touche VIERA Link sur la télécommande.</li> </ul>
	Direct TV Rec	
	Contrôle VIERA Link	
	Sélection haut-parleurs	
Image	Mode Image	<p>Mode d'image de base (<b>Dynamique / Normal / Cinéma</b>)</p> <p>Dynamique: Fournit un contraste et une luminosité de l'image améliorée lors du visionnement dans une pièce très éclairée</p> <p>Normal : Recommandé pour le visionnement dans des conditions d'éclairage ambiant normal</p> <p>Cinéma : Pour regarder des films dans une pièce sombre avec un effet cinéma</p> <ul style="list-style-type: none"> <li>● Défini pour chaque signal d'entrée</li> </ul>
	Contraste, Luminosité, Couleur, Netteté	Augmente ou diminue les niveaux de ces options d'après vos préférences personnelles
	Tint	<p>Avec une source de signal NTSC raccordé au téléviseur, vous pouvez régler la teinte de l'image à votre guise</p> <ul style="list-style-type: none"> <li>● Pour la réception du signal NTSC uniquement</li> </ul>
	Température couleur	Vous permet de régler l'ensemble des tons de l'image ( <b>Froid / Normal / Chaud</b> )
	Gestion de couleur	Transforme automatiquement les couleurs en couleurs éclatantes ( <b>Désactivé / Activé</b> )
	P-NR	<p>Réduction du bruit sur l'image</p> <p>Réduit automatiquement le bruit d'image indésirable et le bruit de scintillation aux contours de l'image (<b>Désactivé / Minimum / Moyen / Maximum</b>)</p>
	3D-COMB	<p>De temps à autre, pendant le visionnement d'images statiques ou à défilement lent, le motif des images peut être visible</p> <p>Placez cette option sur "Activé" pour afficher des couleurs plus nettes et plus fidèles (<b>Désactivé / Activé</b>)</p> <ul style="list-style-type: none"> <li>● Pour la réception du signal PAL ou NTSC uniquement</li> <li>● Non valide sur les entrées RGB, S-Video, Component et HDMI</li> </ul>
	Réinitialiser	Appuyez sur la touche OK pour rétablir les réglages par défaut du mode Image
Son	Mode sonore	Mode de son basique ( <b>Musique / Parole</b> )
	Grave	Augmente ou diminue le niveau pour renforcer ou affaiblir une sortie sonore plus grave et plus profonde
	Aigu	Augmente ou diminue le niveau pour renforcer ou affaiblir une sortie sonore plus aiguë et plus élevée
	Balance	Ajuste le niveau du volume des haut-parleurs droit et gauche
	Ecouteurs	Ajuste le volume des écouteurs
	Surround	<p>Réglages de son Surround (<b>Désactivé / Activé</b>)</p> <p>Procure un rehausseur dynamique pour simuler des effets spatiaux évolués</p>
	Correction volume	Ajuste le volume de chaque programme ou mode d'entrée
	Distance mur/haut-parleur	<p>Ajuste les sons basse fréquence (<b>Plus de 30 cm / Moins de 30 cm</b>)</p> <ul style="list-style-type: none"> <li>● Si l'espace arrière entre le téléviseur et le mur est supérieur à 30 cm, l'option "Plus de 30 cm" est recommandée.</li> <li>● Si l'espace arrière entre le téléviseur et le mur est inférieur à 30 cm, l'option "Moins de 30 cm" est recommandée.</li> </ul>
	MPX	<p>Sélectionne stéréo / mono (<b>Mono / Stéréo</b>)</p> <ul style="list-style-type: none"> <li>● En principe : Stéréo</li> <li>● Si le signal stéréo ne peut pas être reçu : Mono</li> <li>● M1 / M2 : Disponible pendant la transmission du signal mono</li> <li>● Mode analogique uniquement</li> </ul>
	Entrée HDMI1	<p>Sélectionnez en fonction du signal d'entrée (<b>Automatique / Numérique / Analogique</b>)</p> <p>Automatique : Détection automatique d'une source sonore numérique ou analogique</p> <p>Numérique : Connexion par câble HDMI</p> <p>Analogique : Connexion par câble adaptateur HDMI-DVI</p> <ul style="list-style-type: none"> <li>● Mode d'entrée HDMI uniquement</li> <li>● Les bornes HDMI2 sont uniquement pour le signal numérique</li> <li>● Aucun réglage n'est disponible pour HDMI2</li> </ul>
Réinitialiser	Appuyez sur la touche OK pour rétablir les réglages par défaut du mode Son	



■ Liste des menus

Menu	Rubrique	Ajustements / Configurations (options)	
Configuration	<b>Système couleur AV</b>	Sélectionne le système couleur facultatif basé sur les signaux vidéo en mode AV ( <b>Automatique / PAL / SECAM / M.NTSC / NTSC</b> )	
	<b>Éditer profils DVB</b>	Crée la liste des émissions favorites	
	<b>Liste des services DVB</b>	Ignore les programmes DVB non désirés	
	<b>Liste serv. analogiques</b>	Ignore les programmes analogiques non désirés ou édite les programmes analogiques	
	Réglage des liens	<b>VIERA Link</b>	Spécifie l'utilisation ou non des fonctions VIERA Link ( <b>Désactivé / Activé</b> )
		<b>Q-Link</b>	Sélectionne la borne AV à utiliser pour la transmission des données entre ce téléviseur et un enregistreur compatible ( <b>AV1 / AV2</b> ) ● Les signaux composantes et HDMI ne peuvent pas être émis.
		<b>Sortie AV1 / AV2</b>	Choisit le signal à transmettre du téléviseur au Q-Link ( <b>TV / AV1 / AV2 / AV3 / Moniteur</b> ) ● Moniteur : Image affichée à l'écran ● Les signaux composantes et HDMI ne peuvent pas être émis.
		<b>Arrêt simultané</b>	Règle l'utilisation de la fonction "Arrêt simultané" ( <b>Non / Valider</b> )
		<b>Démarrage simultané</b>	Règle l'utilisation de la fonction "Démarrage simultané" ( <b>Non / Valider</b> )
		<b>Download</b>	Télécharge les réglages de programme, langue, pays / région sur un appareil compatible avec Q-Link ou VIERA Link raccordé au téléviseur
		<b>Verrouillage parental</b>	Verrouille un programme/entrée AV pour empêcher son accès.
	Réglage	<b>Configuration auto</b>	Règle automatiquement les programmes reçus dans la région
		<b>Recherche manuelle DVB</b>	Règle manuellement les programmes DVB
		<b>Recherche manuelle analog.</b>	Règle manuellement les programmes analogiques
		<b>Ajouter service DVB</b>	Ajoute de nouveaux services DVB
		<b>Nouveau message service</b>	Sélectionne l'affichage ou non d'un message de notification lorsqu'un nouveau service DVB est trouvé
		<b>Etat du signal DVB</b>	Vérifie l'état du signal DVB
	Paramétrage GUIDE Plus+	<b>Mise à jour</b>	Effectue la mise à jour de la grille GUIDE Plus+ et des informations de publicité pour le système GUIDE Plus+
		<b>Code postal</b>	Règle votre code postal pour utiliser le système GUIDE Plus+
		<b>Informations système</b>	Affiche les informations système du système GUIDE Plus+.
	<b>Minuterie veille</b>	Etablit l'heure à laquelle le téléviseur se met automatiquement hors tension ( <b>Désactivé / 15 / 30 / 45 / 60 / 75 / 90 minutes</b> )	
	Langue	<b>Langues OSD</b>	Modifie la langue pour l'affichage à l'écran
		<b>Langue préférée 1 / 2</b>	Sélectionne la langue préférée pour le multi-audio DVB (suivant le diffuseur)
		<b>Sous-titres préférés 1 / 2</b>	Sélectionne la langue préférée pour les sous-titres DVB (suivant le diffuseur)
		<b>Télétexte préféré</b>	Sélectionne la langue préférée pour le service de télétexte DVB (suivant le diffuseur)
	<b>Télétexte</b>	Mode d'affichage du télétexte ( <b>TOP (FLOF) / Liste</b> )	
	<b>Langue télétexte</b>	Sélectionne la langue du télétexte ( <b>Ouest / Est1 / Est2</b> ) ● Ouest: anglais, français, allemand, grec, italien, espagnol, suédois, turc, etc. ● Est1: tchèque, anglais, estonien, letton, roumain, russe, ukrainien, etc. ● Est2: tchèque, hongrois, letton, polonais, roumain, etc.	
	<b>Réglage usine</b>	Réinitialise tous les réglages, par exemple lors d'un déménagement	
	<b>Interface commune</b>	Les utilisations comprennent le visionnement de la télévision payante	
	<b>Mise à jour système</b>	Télécharge le nouveau logiciel sur le téléviseur	
	<b>Économie d'énergie</b>	Réduit la luminosité de l'image pour économiser l'énergie ( <b>Désactivé / Activé</b> )	
	<b>Panneau latéral</b>	Augmente la luminosité du panneau latéral ( <b>Désactivé / Bas / Moyen / Haut</b> ) ● Il est conseillé de régler sur Haut pour empêcher l'apparition d'une image rémanente sur le panneau.	
<b>Image surbalayée</b>	Sélectionne la zone d'écran affichant l'image ( <b>Désactivé / Activé</b> ) Activé : élargit l'image pour masquer ses bords. Désactivé: affiche l'image dans son format original. ● Placez cette option sur "Activé" en cas de bruit sur le bord de l'écran. ● Cette fonction est disponible lorsque le format d'écran est placé sur Auto (Signal 16:9 uniquement) ou 16:9. ● Cette fonction peut être mémorisée séparément pour les signaux SD (Définition standard) et HD (Haute définition).		
<b>Noms d'entrée</b>	Nomme ou saute chacune des bornes d'entrée		
<b>Délai d'affichage</b>	Règle la durée d'affichage de la bannière d'informations sur l'écran ● 0 (pas d'affichage) à 10 secondes, par pas de 1 seconde		
<b>Fuseau horaire</b>	Règle les données de temps		
<b>Fréquence verticale</b>	Change le type de traitement d'image du panneau (suivant le signal reçu) ( <b>50Hz / 100Hz</b> ) ● En temps normal, réglé sur "100Hz"		
<b>Licence logicielle</b>	Affiche les informations de licence logicielle		
<b>Informations système</b>	Affiche les informations système de ce téléviseur		

● Seule la sélection des options disponibles est possible.

● Comment utiliser les fonctions du menu

## Avis aux utilisateurs concernant la collecte et l'élimination des piles et des appareils électriques et électroniques usagés



Apposé sur le produit lui-même, sur son emballage, ou figurant dans la documentation qui l'accompagne, ce pictogramme indique que les piles et appareils électriques et électroniques usagés doivent être séparés des ordures ménagères. Afin de permettre le traitement, la valorisation et le recyclage adéquats des piles et des appareils usagés, veuillez les porter à l'un des points de collecte prévus, conformément à la législation nationale en vigueur ainsi qu'aux directives 2002/96/CE et 2006/66/CE. En éliminant piles et appareils usagés conformément à la réglementation en vigueur, vous contribuez à prévenir le gaspillage de ressources précieuses ainsi qu'à protéger la santé humaine et l'environnement contre les effets potentiellement nocifs d'une manipulation inappropriée des déchets.



Pour de plus amples renseignements sur la collecte et le recyclage des piles et appareils usagés, veuillez vous renseigner auprès de votre mairie, du service municipal d'enlèvement des déchets ou du point de vente où vous avez acheté les articles concernés. Le non-respect de la réglementation relative à l'élimination des déchets est passible d'une peine d'amende.

### Pour les utilisateurs professionnels au sein de l'Union européenne

Si vous souhaitez vous défaire de pièces d'équipement électrique ou électronique, veuillez vous renseigner directement auprès de votre détaillant ou de votre fournisseur.



### [Information relative à l'élimination des déchets dans les pays extérieurs à l'Union européenne]

Ce pictogramme n'est valide qu'à l'intérieur de l'Union européenne. Pour connaître la procédure applicable dans les pays hors Union Européenne, veuillez vous renseigner auprès des autorités locales compétentes ou de votre distributeur.

### Note relative au pictogramme à apposer sur les piles (voir les 2 exemples ci-contre)

Le pictogramme représentant une poubelle sur roues barrée d'une croix est conforme à la réglementation. Si ce pictogramme est combiné avec un symbole chimique, il remplit également les exigences posées par la Directive relative au produit chimique concerné.

Cd

		TH-37PX8EA	TH-42PX8EA	TH-50PX8EA
<b>Alimentation</b>		CA 220 à 240 V 50 / 60 Hz		
<b>Consommation</b>	<b>Usage moyen</b>	235 W	255 W	355 W
	<b>Veille</b>	0,7 W (Sans enregistrement avec sortie moniteur) 20 W (Avec enregistrement avec sortie moniteur)		0,5 W (Sans enregistrement avec sortie moniteur) 20 W (Avec enregistrement avec sortie moniteur)

- Cet appareil est conforme aux normes EMC mentionnées ci-dessous. EN55013, EN61000-3-2, EN61000-3-3, EN55020.

## Note concernant les fonctions DVB

- Toutes les fonctions liées à DVB (diffusion vidéo numérique) seront opérantes dans les zones où la diffusion hertziennne numérique DVB-T (MPEG2) est captée. Consultez votre revendeur Panasonic local pour connaître les zones desservies.
- Il se peut que les fonctions DVB ne soient pas disponibles dans certains pays.
- Il se peut que certaines fonctions ne soient pas disponibles dans certains pays.
- Ce téléviseur prend en charge les spécifications DVB. Les services DVB futurs ne peuvent toutefois pas être garantis.

### Écran plasma à durée de service maximale de 100.000 heures

L'écran plasma de la gamme de produits VIERA TV 2008 a une durée de service nominale pouvant atteindre 100.000 heures.\*

\*Cette mesure est basée sur le temps que met la luminosité de l'écran pour diminuer de moitié par rapport à son niveau maximum.

Le temps que met l'écran pour atteindre ce niveau peut varier suivant le contenu de l'image et l'environnement d'utilisation du téléviseur.

La rémanence et les dysfonctionnements ne sont pas pris en compte.

### Enregistrement du client

Le numéro de modèle et le numéro de série de ce produit sont marqués sur son panneau arrière. Veuillez noter ce numéro de série dans l'espace ci-dessous et conservez ce mode d'emploi et votre reçu d'achat comme preuve définitive de votre achat afin de faciliter la procédure d'identification en cas de vol ou de perte, et pour les services de garantie.

Numéro de modèle

Numéro de sérier

## Matsushita Electric Industrial Co., Ltd.

Web Site : <http://www.panasonic-europe.com>

© 2008 Matsushita Electric Industrial Co., Ltd. All Rights Reserved.

Imprimé en République tchèque