

Informations relatives à l'évacuation des déchets, destinées aux utilisateurs d'appareils électriques et électroniques (appareils ménagers domestiques)



Lorsque ce symbole figure sur les produits et/ou les documents qui les accompagnent, cela signifie que les appareils électriques et électroniques ne doivent pas être jetés avec les ordures ménagères. Pour que ces produits subissent un traitement, une récupération et un recyclage appropriés, envoyez-les dans les points de collecte désignés, où ils peuvent être déposés gratuitement. Dans certains pays, il est possible de renvoyer les produits au revendeur local en cas d'achat d'un produit équivalent.

En éliminant correctement ce produit, vous contribuerez à la conservation des ressources vitales et à la prévention des éventuels effets négatifs sur l'environnement et la santé humaine qui pourraient survenir dans le cas contraire.

Afin de connaître le point de collecte le plus proche, veuillez contacter vos autorités locales.

Des sanctions peuvent être appliquées en cas d'élimination incorrecte de ces déchets, conformément à la législation nationale.

Utilisateurs professionnels de l'Union européenne

Pour en savoir plus sur l'élimination des appareils électriques et électroniques, contactez votre revendeur ou fournisseur.

Informations sur l'évacuation des déchets dans les pays ne faisant pas partie de l'Union européenne

Ce symbole n'est reconnu que dans l'Union européenne.

Pour vous débarrasser de ce produit, veuillez contacter les autorités locales ou votre revendeur afin de connaître la procédure d'élimination à suivre.

Panasonic[®]

**Mode d'emploi
Téléviseur plasma**

Numéro de modèle **TH-50PV60E**

VIERA

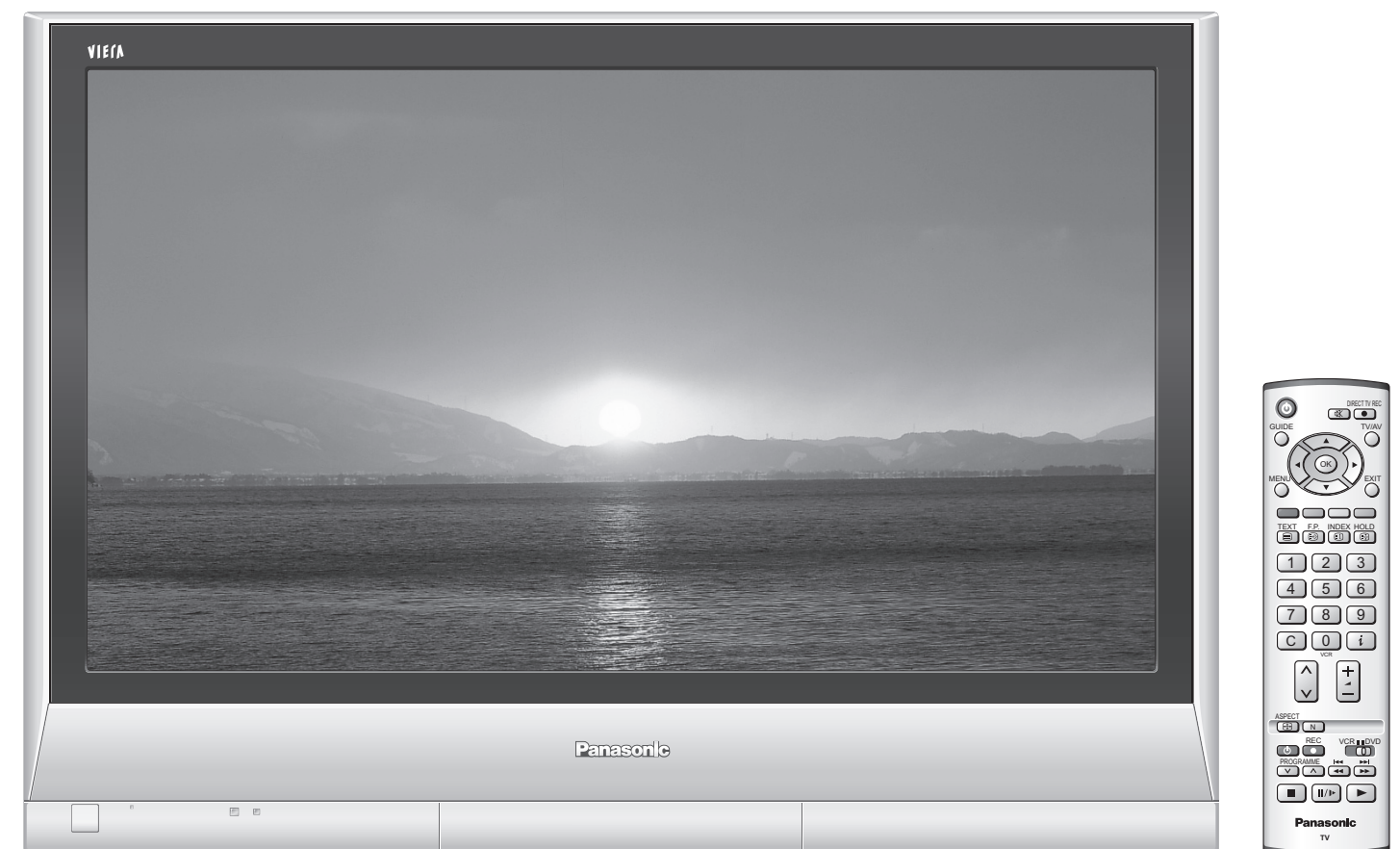

Enregistrement du client

Le numéro de modèle et le numéro de série de ce produit sont marqués sur son panneau arrière. Veuillez noter ce numéro de série dans l'espace ci-dessous et conservez ce mode d'emploi et votre reçu d'achat comme preuve définitive de votre achat afin de faciliter la procédure d'identification en cas de vol ou de perte, et pour les services de garantie.

Numéro de modèle

Numéro de série

Matsushita Electric Industrial Co., Ltd.

Web Site : <http://www.panasonic-europe.com>

© 2006 Matsushita Electric Industrial Co., Ltd. All Rights Reserved.

Imprimé en République tchèque

Français

Veuillez lire ce mode d'emploi avant de vous servir de votre appareil, puis conservez-le en lieu sûr.
Les images présentées dans ce mode d'emploi ne sont données qu'à titre illustratif.



TQB0E0316D

Transformez votre salon en salle de cinéma !

Vivez une expérience multimédia d'un incroyable niveau

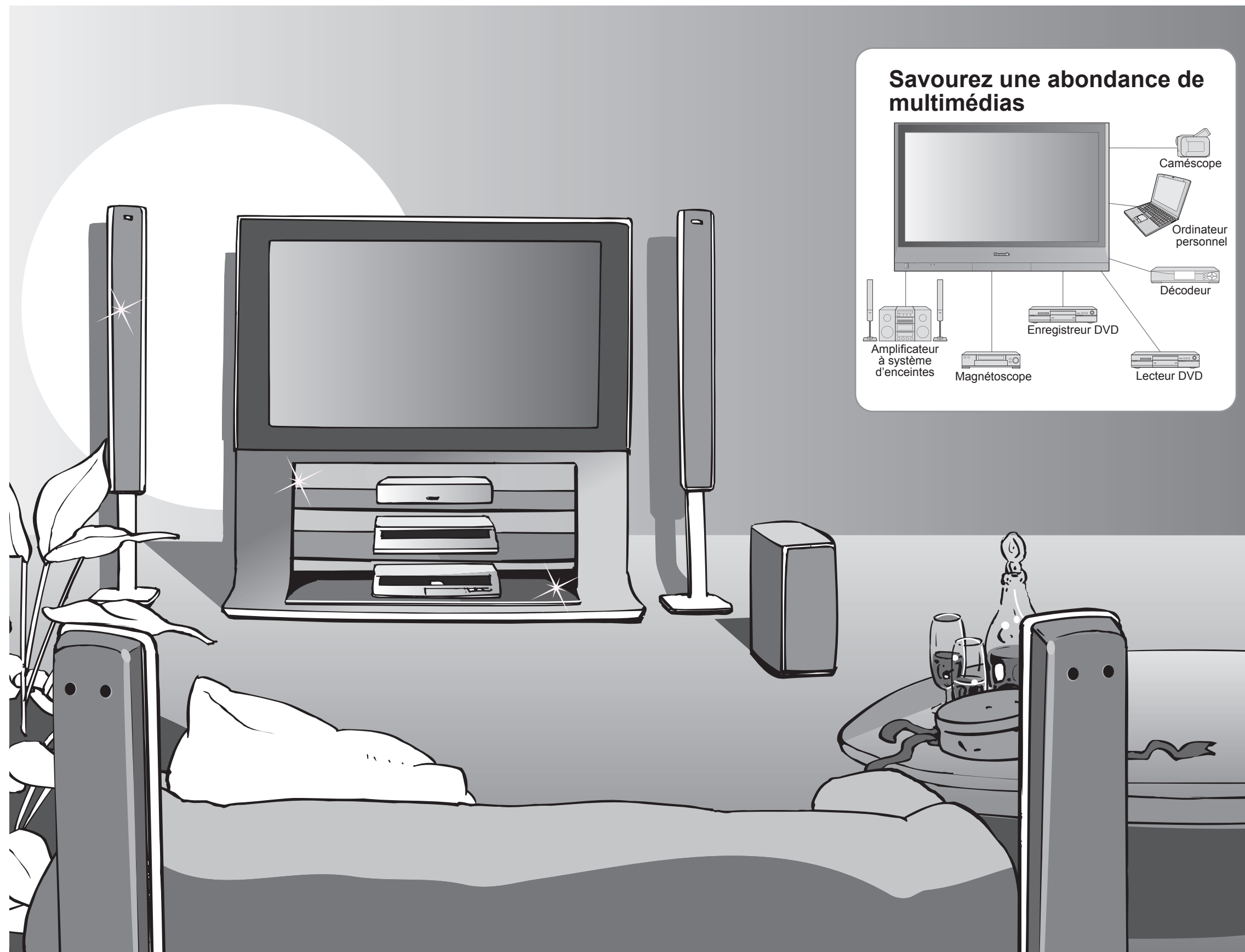

Savourez une abondance de multimédias

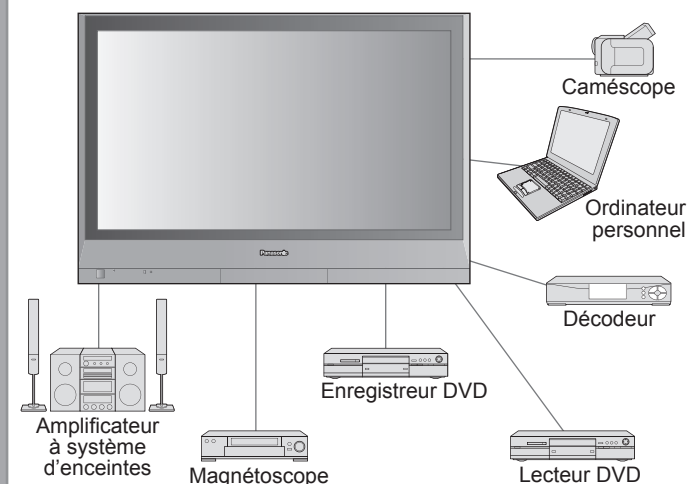

Table des matières

Sections à lire impérativement

- Mesures de sécurité 4
(Avertissement / Attention)
- Remarques 5
- Entretien 5

Guide de mise en route rapide

- Accessoires / Options 6
- Identifier les commandes 7
- Raccordement 8
- Configuration automatique 9

Découvrez votre téléviseur !

Fonctions de base

- Regarder la télévision 10
- Regarder des vidéos et des DVD 11
- Afficher le télétexte 12

Fonctions avancées

- Comment utiliser les fonctions du menu 14
(image, qualité sonore, etc.)
- Modification et réglage des chaînes 16
- Affichage de l'écran d'un ordinateur sur le téléviseur 19
- Appareil externe 20
(Q-Link / Contrôle par HDMI / Raccordements)

FAQ, etc.

- Données techniques 26
- FAQ 29
- Licence 31
- Caractéristiques 31

Mesures de sécurité

Avertissement

Manipulation de la fiche et du cordon d'alimentation

- Insérez complètement la fiche du cordon d'alimentation dans la prise de courant. (Une fiche de cordon d'alimentation mal insérée pourrait dégager de la chaleur et provoquer un incendie.)
- Assurez-vous un accès facile à la prise du câble d'alimentation.
- Afin d'éviter une électrocution assurez-vous que la broche de mise à la terre sur la fiche du cordon d'alimentation est bien branchée.
 - Un appareil de CLASSE I doit être raccordé à une prise de courant en étant relié à la terre.
- Ne touchez pas la fiche du cordon d'alimentation avec les mains mouillées. (Vous pourriez vous électrocuter.)
- N'endommagez pas le cordon d'alimentation. (Un cordon endommagé peut être à l'origine d'un incendie ou d'une électrocution.)
 - Ne déplacez pas le téléviseur avec son cordon branché à la prise de courant.
 - Ne placez pas d'objets lourds sur le cordon ni ne placez le cordon à proximité d'un objet à température élevée.
 - Ne tordez pas le cordon, ni ne le pliez excessivement, ni ne l'étirez.
 - Ne tirez pas directement sur le cordon. Tenez la fiche du cordon d'alimentation lorsque vous le débranchez.
 - N'utilisez pas une fiche de cordon d'alimentation ou une prise de courant endommagée.

En cas d'anomalie, débranchez immédiatement la fiche du cordon d'alimentation !
(comme une odeur anormale ou de la fumée)

CA 220 à 240 V
50 / 60 Hz



Ne retirez pas les couvercles Ne modifiez JAMAIS l'appareil par vous-même

(Les composants à haute tension pourraient entraîner une grave électrocution.)

- Confiez tout travail de vérification, réglage ou réparation à votre revendeur Panasonic.

N'introduisez pas d'objets étrangers dans l'appareil

- Ne faites pas tomber d'objets en métal ou inflammables dans l'appareil via les trous de ventilation (un incendie ou une électrocution pourrait en résulter).

N'exposez pas le téléviseur directement aux rayons du soleil ou à toute autre source de chaleur

- Évitez d'exposer le téléviseur directement aux rayons du soleil ou à toute autre source de chaleur. Pour éviter les risques d'incendie, ne jamais poser une bougie ou autre objet contenant une flamme sur le téléviseur ou à proximité de ce dernier.

Eloignez le téléviseur de liquides

- Pour prévenir tout dommage pouvant entraîner un risque d'incendie ou de choc électrique, évitez d'exposer cet appareil à l'égouttement ou aux éclaboussures.
- Ne placez aucun récipient contenant de l'eau (vase de fleur, tasse, bouteille de produit de beauté, etc.) sur l'appareil (ou sur une étagère le dominant).

Ne placez pas le téléviseur sur une surface instable

N'utilisez que les socles / équipements de montage spécifiques

- L'utilisation d'un socle ou autre fixation non autorisée pourrait déstabiliser l'appareil, et présenter un risque de blessure. Veillez à confier l'installation de votre appareil à votre revendeur Panasonic.
- Utilisez les socles / fixations en option (p. 6).

Attention

Avant de nettoyer le téléviseur, débranchez la fiche du cordon d'alimentation

(Nettoyer un appareil sous tension présente un risque d'électrocution.)

Si vous prévoyez de ne pas utiliser le téléviseur pendant une période prolongée, débranchez la fiche du cordon d'alimentation

- Ce téléviseur consomme de l'énergie même en mode d'arrêt, tant que la fiche du cordon d'alimentation est branchée sur une prise de courant sous tension.

Laissez suffisamment d'espace autour de l'appareil pour la chaleur rayonnée.

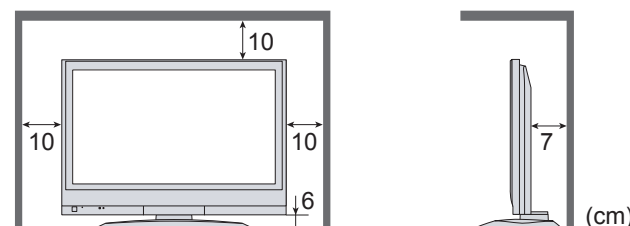

Ne bloquez pas les trous d'aération arrière

- Une aération bloquée par des rideaux ou autre peut provoquer une surchauffe, un incendie ou une électrocution.



Entretien

Retirez tout d'abord la fiche du cordon d'alimentation de la prise de courant.

Panneau d'affichage

Entretien quotidien : Essuyez délicatement la surface avec un chiffon doux pour retirer la saleté.

Saleté importante : Essuyez la surface avec un chiffon doux imbibé d'eau ou d'eau mélangée à une petite quantité de détergent neutre. Puis, avec un chiffon doux et sec, essuyez uniformément la surface jusqu'à ce qu'elle soit sèche.

Attention

- La surface du panneau d'affichage a reçu un traitement spécial et peut s'abîmer facilement. Ne cognez pas ou ne rayez pas la surface avec les ongles ou un objet rigide.
- Prenez soin de ne pas soumettre la surface à des insecticides, des solvants, des diluants ou autres substances volatiles (ce qui pourrait altérer le fini de la surface).

Coffret

Entretien quotidien : Essuyez la surface avec un chiffon doux et sec.

Saleté importante : Imbibez d'eau ou d'eau mélangée à une petite quantité de détergent neutre un chiffon doux. Puis, essorez le chiffon et essuyez la surface avec celui-ci. Terminez en essuyant la surface avec un chiffon sec.

Attention

- Prenez soin de ne pas soumettre les surfaces du téléviseur à des détergents. (La présence de liquide dans le téléviseur pourrait être à l'origine d'une panne de l'appareil.)
- Prenez soin de ne pas soumettre les surfaces à des insecticides, des solvants, des diluants ou autres substances volatiles (ce qui pourrait détériorer la surface en décollant la peinture).
- Évitez tout contact prolongé du coffret avec une substance en caoutchouc ou PVC.

Fiche du cordon d'alimentation

Essuyez régulièrement la fiche du cordon d'alimentation avec un chiffon sec. (Humidité et poussière peuvent être à l'origine d'un incendie ou une électrocution.)

Remarques

Veillez à ne pas afficher une image statique sur l'écran pendant une période prolongée

De telles images peuvent entraîner l'apparition d'images rémanentes sur l'écran plasma si elles sont affichées pendant longtemps. Ces images rémanentes ne sont pas considérées comme des dysfonctionnements et ne sont pas couvertes par la garantie.

Types d'image statique

- Numéros de la chaîne ou logos uniques
- Image affichée en mode 4:3
- Jeu vidéo
- Image d'ordinateur



Pour diminuer le risque d'apparition d'images rémanentes, un économiseur d'écran s'active automatiquement s'il n'y a aucun signal ou aucune opération en mode AV (p. 29). L'économiseur d'écran est automatiquement désactivé lorsqu'un signal est détecté ou qu'une opération est effectuée.

Eloignez le téléviseur de ces types d'appareil

- Appareil électronique
Plus particulièrement, ne placez pas un appareil vidéo à proximité du téléviseur (des interférences électromagnétiques pourraient déformer les images / le son).
- Appareil doté d'un capteur infrarouge
Ce téléviseur émet également des rayons infrarouges (ce qui pourrait avoir une incidence sur le fonctionnement de l'autre appareil).

Accessoires / Options

Accessoires standard

- Télécommande
● EUR7651090



Vérifiez que vous avez les accessoires et objets présentés

- Piles pour télécommande
(2)
● R6 (UM3)

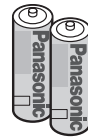

- Mode d'emploi
- Garantie Pan Européenne

- Attache-câbles (2)

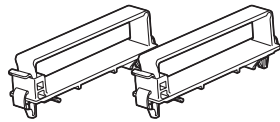

- Cordon d'alimentation



- Bague en ferrite
● J0KF0000018

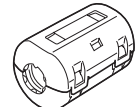

Mise en place des piles de la télécommande

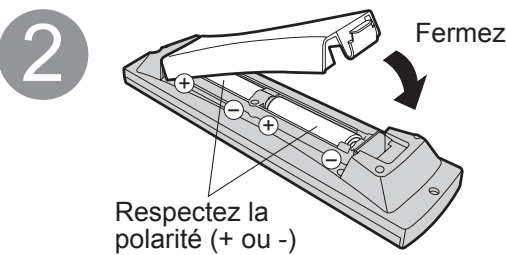
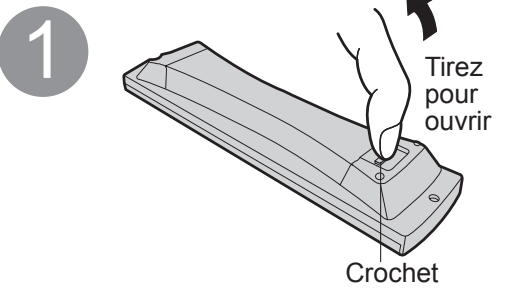

Attention

- Une mise en place incorrecte peut entraîner une fuite du liquide des piles et leur corrosion, ce qui endommagerait la télécommande.
- N'utilisez pas ensemble une pile neuve et une pile usagée.
- N'utilisez pas ensemble des piles de type différent (comme des piles alcalines et au manganèse).
- N'utilisez pas de piles rechargeables (Ni-Cd).
- Ne brûlez pas ou ne brisez pas les piles.

Fixation des attache-câbles

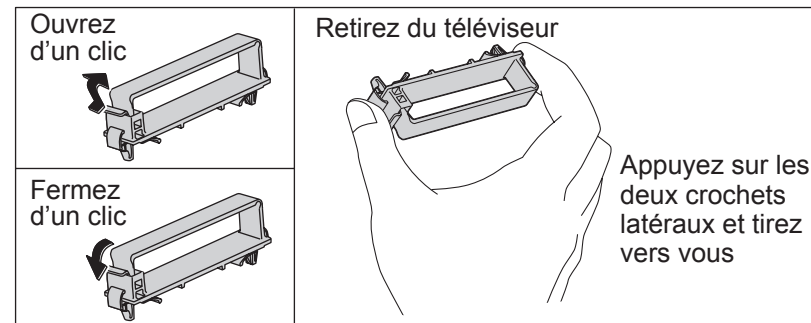
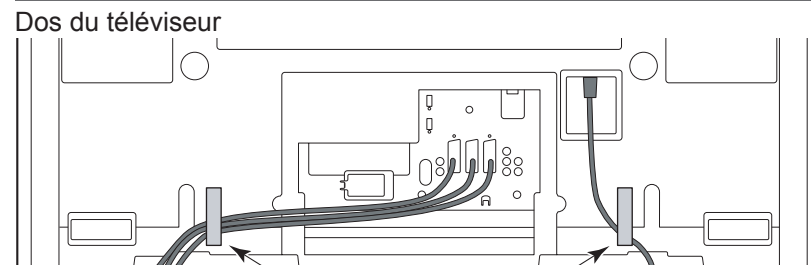

- N'attachez pas ensemble le câble RF et le cordon d'alimentation (sous peine d'entraîner une distorsion de l'image).
- Attachez les câbles avec les attache-câbles au besoin.
- Lorsque vous utilisez l'accessoire en option, suivez son mode d'emploi pour attacher les câbles.

Accessoires en option

Piédestal

- TY-ST50P600W

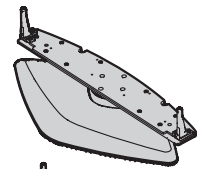

- TY-ST50P60W

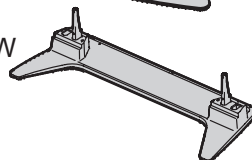

Socle du téléviseur plasma

- TY-S50PX60W

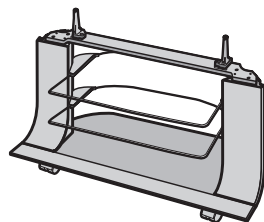

Applique de suspension au mur (verticale)

- TY-WK42PV3W

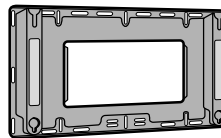

(angulaire)

- TY-WK42PR2W

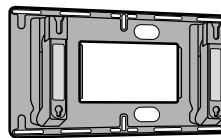

Attention

- Afin de préserver les performances de l'appareil et la sécurité, demandez impérativement au revendeur ou à l'installateur agréé de fixer solidement les appliques de suspension au mur.
- Lisez attentivement les instructions accompagnant le socle ou le piédestal du téléviseur plasma et prenez impérativement les mesures visant à empêcher le téléviseur de basculer.
- Manipulez le téléviseur avec précaution pendant l'installation car un impact ou d'autres forces peuvent l'endommager.

Identifier les commandes

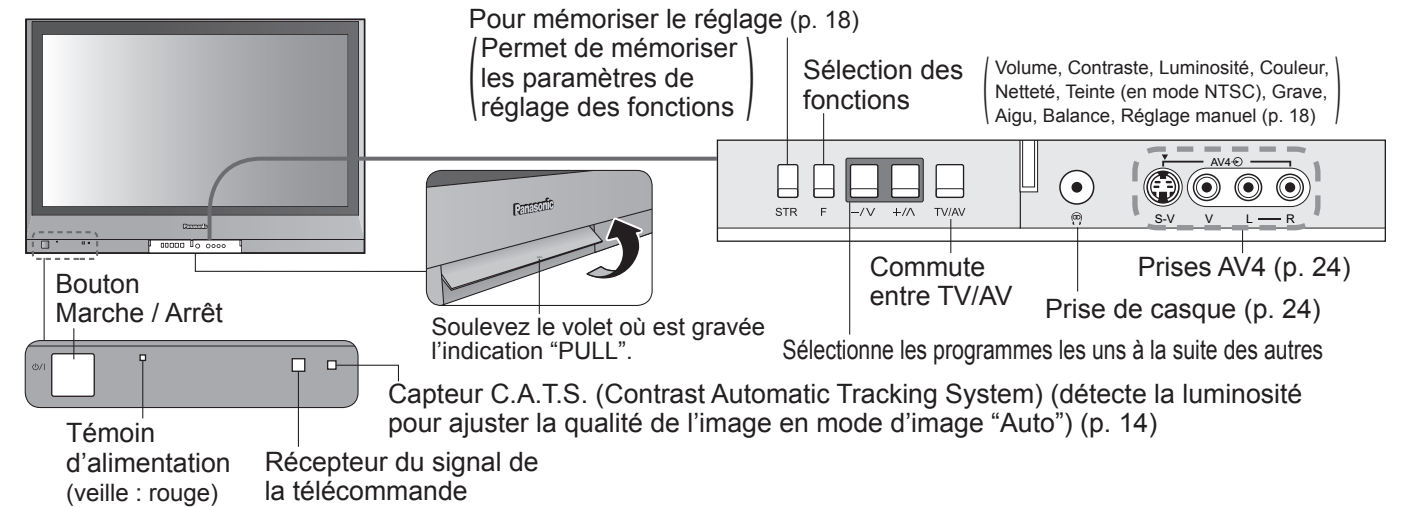

Raccordement

Les appareils externes et câbles présentés dans ce mode d'emploi ne sont pas fournis avec ce téléviseur. Assurez-vous que l'appareil est débranché de l'alimentation secteur avant de connecter ou déconnecter tout fil.

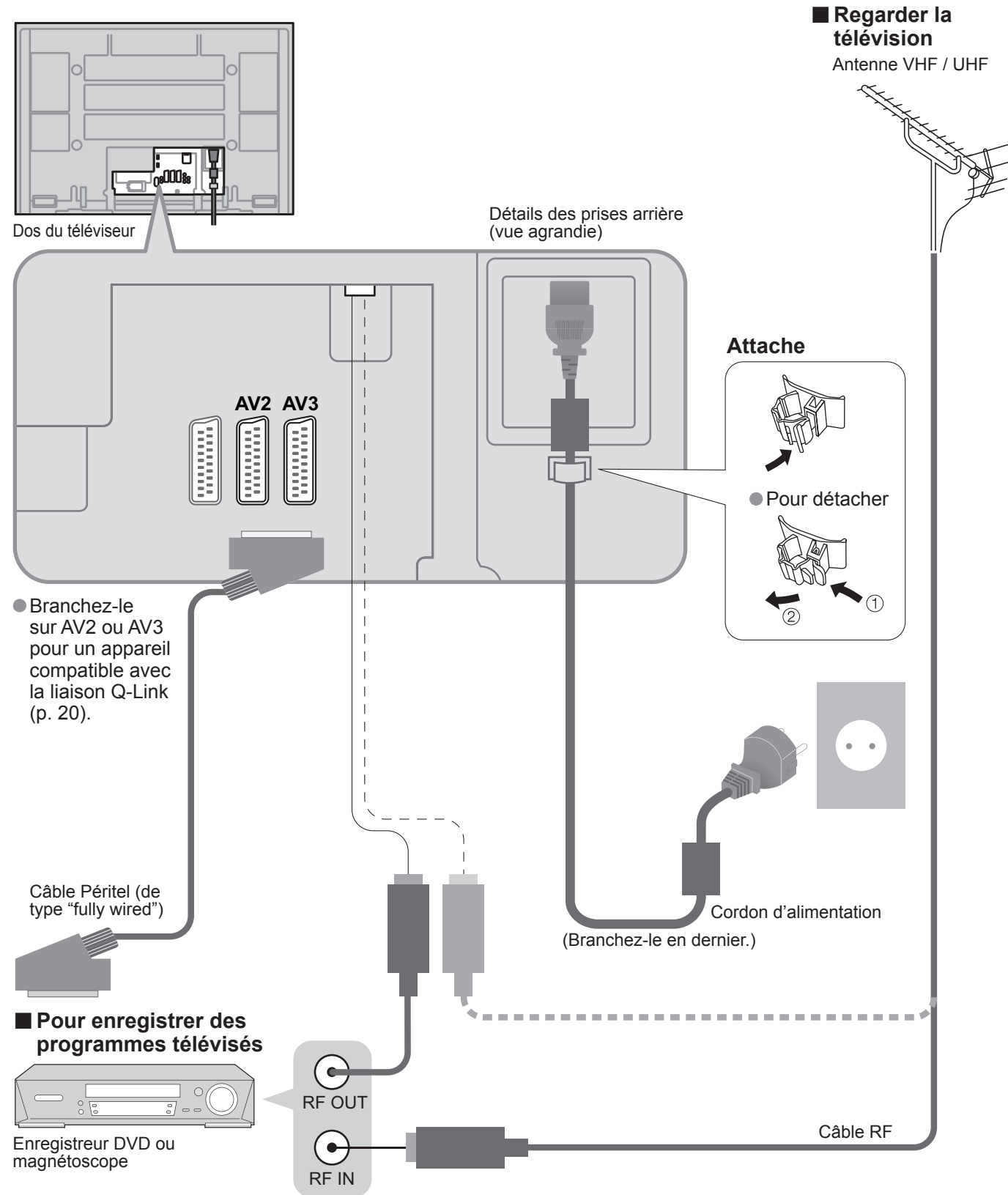

Configuration automatique

Recherchez et mémorisez automatiquement les chaînes télévisées. Ces étapes ne sont pas nécessaires si votre revendeur a procédé à la configuration.

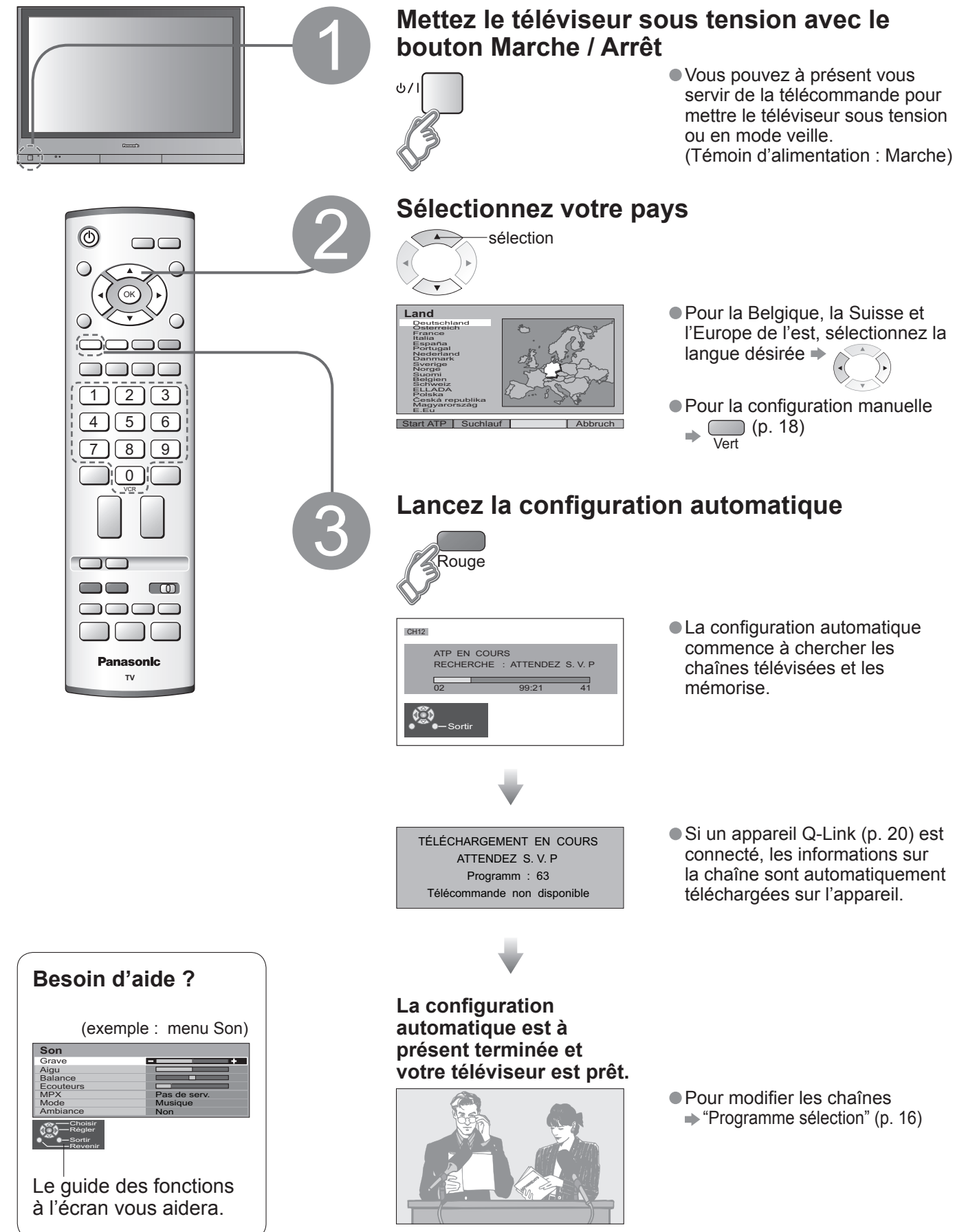

Regarder la télévision

1 Mettez le téléviseur sous tension
 (pendant environ 1 seconde)
 ● Le bouton Marche / Arrêt sur le téléviseur doit être sur Marche.

2 Sélectionnez le numéro d'un programme
 haut ou bas
 ou 1 2 3
 4 5 6
 7 8 9
 0
 VCR

■ Pour sélectionner un numéro de programme à deux chiffres, par exemple 39
 → 3 → 9 (rapidement)

Procédez à la sélection à partir du tableau des programmes

GUIDE → sélectionnez la page → sélectionnez le programme → regardez

Prog.	Nom	Ch.	Prog.	Nom	Ch.
VCR :					
		CH21	13		
1	Das Erste	CH44	14		
2	ZDF	CH51	15		
3	RTL	CH41	16		
4		CH47	17		
5		CH23	18		
6		CH26	19		
7		CH58	20		
8			21		
9			22		
10			23		
11			24		
12					

■ **Autres fonctions pratiques** (A opérer après 2)

Maintien	Geler / dégeler une image HOLD
Afficher les informations sur le statut	Afficher / masquer les informations sur le statut i ● Informations affichées : Numéro du programme / Nom du programme / Numéro de la chaîne / Mode MPX (p. 14) / Système audio (p. 14) / Mode Aspect
Modifier le format d'écran	Modifier le format d'écran (p. 26) ASPECT ● Chaque pression modifie le mode. (Format Auto / 16:9 / 14:9 / Élargi / 4:3 / 4:3 complet) (Signal HD uniquement) / Zoom1 / Zoom2 / Zoom3 Avec la barre affichée Rouge Vert

Regarder des vidéos et des DVD

Il est possible de relier divers appareils externes à ce téléviseur. Une fois l'appareil connecté, procédez comme suit pour afficher les images venant de cet appareil.
 Pour raccorder l'appareil (p. 24)

1 Avec l'appareil sous tension Sélectionnez l'entrée externe
 TV/AV (écran du mode AV)
 AV1 AV2/S AV3/S >>

2 Sélectionnez le connecteur branché à l'appareil
 Affiche le connecteur sélectionné
 AV2 HDMI1
 Bleu Rouge
 AV1 AV2/S AV3/S AV4/S Component/ PC HDMI1/2
 Rouge Vert Jaune Vert Jaune Bleu
 S-video S-video S-video PC HDMI2

● exemple : AV1 → Rouge
 PC → Bleu → Jaune (deux fois)

■ **Pour revenir sur TV**



Remarque

- Sélection automatique d'entrée – mode d'entrée passe automatiquement du mode TV à AV lorsque l'appareil raccordé via la prise PériTel ou HDMI est opéré. Lorsque l'appareil est éteint, le téléviseur passe en mode TV.
- Si l'appareil externe est doté d'une fonction de réglage du format d'écran, réglez-le sur "16:9".
- Pour de plus amples détails, reportez-vous au mode d'emploi de l'appareil ou contactez votre revendeur.

VCR/DVD	Bouton VCR / DVD Sélectionner VCR (magnétoscope) / DVD (lecteur ou enregistreur DVD)
Power	Veille Passer au mode de veille / allumer
Play	Lecture Lancer la lecture du magnétoscope / lecteur ou enregistreur DVD
Stop	Arrêt Arrêter les opérations
Fast Forward	Rembobinage / Saut / Recherche Magnétoscope : Rembobinage, visualisation (pendant la lecture) Lecteur ou enregistreur DVD : Saut à la plage ou titre précédent Maintenez appuyé pour recherche arrière
Fast Reverse	Avance rapide / Saut / Recherche Magnétoscope : Avance rapide, repérage (pendant la lecture) Lecteur ou enregistreur DVD : Saut à la plage ou titre suivant Maintenez appuyé pour recherche avant
Pause	Pause Pauser / Reprendre Lecteur ou enregistreur DVD : Maintenez appuyé pour une lecture au ralenti
Programme	Défilement des programmes vers le haut ou le bas Sélectionner le programme
Record	Enregistrement Lancer l'enregistrement

Afficher le télétexte

Vous pouvez profiter du télétexte, y compris les informations, prévisions météo et sous-titres, si ce service est fourni par la station émettrice.

En quoi consiste le mode TOP / FLOF ?

En mode TOP / FLOF, quatre sujets de couleurs différentes apparaissent en bas de l'image. Pour obtenir plus d'information sur l'un de ces sujets, appuyez sur le bouton coloré correspondant. Cette fonction permet d'obtenir rapidement des informations sur les sujets indiqués.

En quoi consiste le mode Liste ?

En mode Liste, quatre numéros de page de couleurs différentes apparaissent en bas de l'écran. Chacun de ces numéros peut être changé et enregistré dans la mémoire du téléviseur. ("Mémoriser les pages fréquemment consultées", p. 13)

■ Pour changer de mode → "Télétexte" dans le menu Configuration (p. 14)

1 Passez sur Télétexte

- Affiche l'index (le contenu varie selon les stations émettrices)

Numéro de sous-page: << 01 02 03 04 05 06 07 >>
 Numéro de page actuelle: **P100** 17:51 28 Feb Heure / date
 Barre de couleur: TELETEXT INFORMATION

2 Sélectionnez la page

1 2 3 haut
 4 5 6
 7 8 9 bas
 0

ou Rouge Vert Jaune Bleu
 (Correspond à la barre de couleur)

■ Pour ajuster le contraste → MENU → Avec la barre bleue affichée

■ Pour revenir sur TV



■ Utilisation pratique du télétexte

Affichage des données masquées

Pour révéler des mots cachés, comme les réponses à un quiz



Plein / Haut / Bas

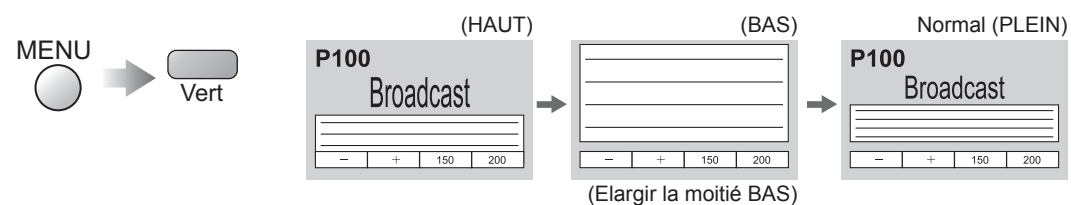

Maintien de la page

Si vous souhaitez maintenir la page actuelle sans la mettre à jour.

Arrêtez ou reprenez la mise à jour automatique



Index

Revenez à la page d'index principal



Rappel d'une page préférée

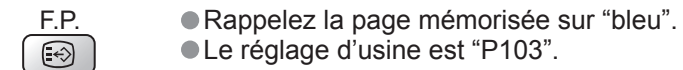

Visionnement dans plusieurs fenêtres

Regardez la télévision et le télétexte dans deux fenêtres simultanément



● Les opérations ne peuvent être effectuées que sur l'écran Télétexte.

Mémoriser les pages fréquemment consultées

(Mode Liste uniquement)
Mémorisez les pages fréquemment consultées (uniquement sur les 25 premières chaînes sur le guide du programme) dans la barre de couleur.

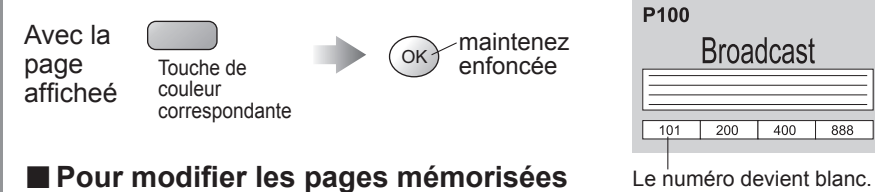

■ Pour modifier les pages mémorisées

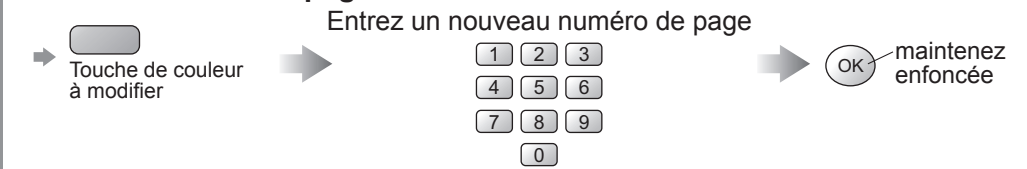

Consulter une sous-page

Consultez une sous-page (Uniquement lorsque le télétexte s'affiche sur plus d'une page)

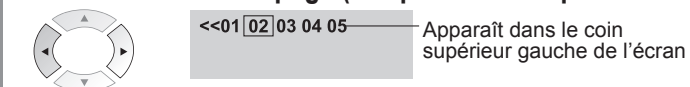

■ Pour consulter une sous-page spécifique

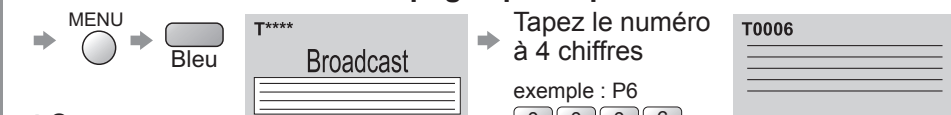

● Sous-pages :
 Le nombre de sous-pages dépend des stations émettrices (jusqu'à 79 pages).
 La recherche peut prendre un certain temps, pendant lequel vous pouvez regarder la télévision.

Regarder la télévision en attendant la mise à jour

Regardez une image TV tout en cherchant une page de télétexte

Le télétexte se met automatiquement à jour lorsque de nouvelles informations sont disponibles. Passe temporairement à l'écran TV

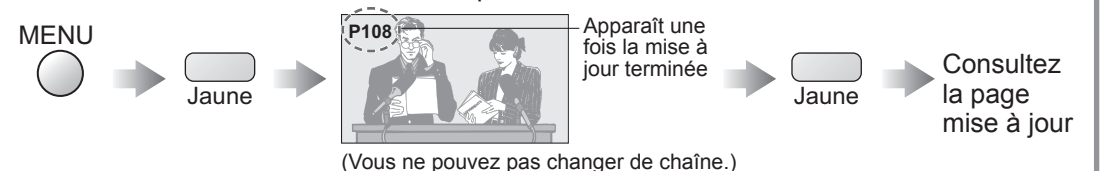

● La nouvelle page dispose d'une fonction qui indique l'arrivée des dernières informations ("News Flash", flash d'informations).

Comment utiliser les fonctions du menu

Divers menus vous permettent de procéder à des réglages pour l'image, le son et d'autres fonctions de sorte que vous pouvez regarder la télévision comme vous l'entendez.



1

Affichez le menu

MENU ● Affiche les fonctions qui peuvent être réglées (dépendent du signal d'entrée)

2

Sélectionnez le menu

Menu principal

- Image
- Son
- Configuration

(exemple: Image)

① sélection
② suivant

3

Sélectionnez la rubrique

Image

- Mode Image
- Contraste
- Luminosité
- Couleur
- Netteté
- Teinte
- Temp. couleur
- Gestion de la couleur
- P-NR
- MPEG NR
- 3D-COMB

(exemple: Image)

sélection

4

Ajustez ou sélectionnez

Image

- Mode Image
- Contraste
- Luminosité
- Couleur
- Netteté
- Teinte
- Temp. couleur
- Gestion de la couleur
- P-NR
- MPEG NR
- 3D-COMB

(exemple: Image)

① modification
② mémorisation (Requis pour certaines fonctions)

Choisissez parmi les options

Temp. couleur

Normal

Numéro et positions des options

Modifié

Ajustez au moyen de la barre coulissante

Netteté

Déplacé

Avancez à l'écran suivant

Réglage

Accéder

Affiche l'écran suivant

Pour réinitialiser le réglage

N

Liste des menus

Menu	Rubrique	Ajustements / Configurations (options)	
Image	Mode Image	Mode d'image de base (Dynamique / Normal / Cinéma / Auto) ● Défini pour chaque signal d'entrée	
	Ajuster par chaque mode image	Contraste, Luminosité, Couleur, Netteté	Ajuste la couleur, luminosité, etc. pour chaque mode d'image selon votre préférence
		Teinte	Ajuste la teinte de l'image ● Pour la réception du signal NTSC uniquement
		Temp. couleur	Choisit l'équilibre des couleurs de l'image entière (Froid / Normal / chaud)
		Gestion de la couleur	Transforme automatiquement les couleurs en couleurs éclatantes (Non / Oui)
		P-NR	Réduit automatiquement les bruits de l'image (Non / Normal / Dynamique / Auto) ● Non valide sur le signal HDMI, PC et composante analogique
		MPEG NR	Réduit automatiquement le bruit lors de la visualisation de DTV, DVD et VCD (Non / Min / Mid / Max)
Son	3D-COMB	Rend automatiquement les images statiques et à défilement lent plus éclatantes (Non / Oui) ● Pour la réception du signal PAL ou NTSC uniquement ● Non valide sur les entrées RGB, S-Video, Component, PC et HDMI	
	Grave	Ajuste le niveau de sortie des graves profondes	
	Aigu	Ajuste le niveau de sortie des sons élevés perçants	
	Balance	Ajuste le niveau du volume des haut-parleurs droit et gauche	
	Ecouteurs	Ajuste le volume des écouteurs	
	MPX	Sélectionne stéréo / mono (Mono / Stéréo) ● En principe : Stéréo ● Si le signal stéréo ne peut pas être reçu : Mono ● M1 / M2 : Disponible pendant la transmission du signal mono	
	Mode	Améliore la qualité sonore pour la musique et les pièces de théâtre (Musique / Parole)	
	Ambiance	Rend l'effet spatial plus intense grâce à un rehausseur dynamique (Non / Oui)	
	Entrée HDMI1	Choisit d'après le signal lorsque HDMI est raccordé (Auto / Numérique / Analogue) (p. 27) ● La prise HDMI2 est destinée au signal numérique uniquement	
	Q-Link	Choisit le connecteur sur lequel est raccordé un appareil compatible Q-Link (Non / AV2 / AV3) (p. 24)	
	Sort. AV2 / AV3	Choisit le signal à transmettre du téléviseur au Q-Link (TV / AV1 / AV2 / AV3 / AV4 / Monitor) ● Moniteur : Image affichée à l'écran ● Les signaux composante ne peuvent pas être émis	
	Contrôle par HDMI	Commande avec la fonction HDMI (Non / Oui) (p. 21)	
	Télétexte	Mode d'affichage du télétexte (TOP (FLOF) / Liste) (p. 12)	
Configuration	Minuterie veille	Etablit l'heure à laquelle le téléviseur se met automatiquement hors tension. (Non / 15 / 30 / 45 / 60 / 75 / 90) (minutes)	
	Langue de texte	Sélectionne la langue du télétexte (Ouest / Est1 / Est2) ● Ouest : anglais, français, allemand, grec, italien, espagnol, suédois, turc ● Est1 : tchèque, anglais, estonien, letton, roumain, russe, ukrainien ● Est2 : tchèque, hongrois, letton, polonais, roumain	
	Panneau latéral	Augmente la luminosité du panneau latéral (Non / Bas / Milieu / Haut) ● Il est conseillé de régler sur Haut pour empêcher l'apparition d'une image rémanente sur le panneau	
	Économie d'énergie	Réduit la luminosité de l'image pour économiser l'énergie (Non / Oui)	
Réglage	Programme sélection	Modifie les chaînes (p. 16)	
	Recherche auto	Règle automatiquement les chaînes (p. 18)	
	Réglage manuel	Règle manuellement les chaînes (p. 18)	
	Réglage fin	Réglage fin des chaînes (lorsqu'il pleut, etc.)	
	Système couleur	Sélectionne le système couleur facultatif d'après les signaux vidéo (Auto / PAL / SECAM / NTSC)	
	Correction volume	Ajuste le volume de chaque station	
Configuration	Décodeur (AV2 / AV3)	Régalez sur "Oui" lorsque le décodeur est raccordé à la prise AV2 ou AV3 via un appareil Q-Link (Non / Oui)	
	Langues OSD	Modifie la langue pour l'affichage à l'écran	
	Système couleur	Sélectionne un système couleur facultatif basé sur les signaux vidéo en mode AV	
Configuration	Correction volume	Ajuste le volume pour le mode AV, PC et HDMI	

● Un menu différent s'affichera lorsqu'un ordinateur est utilisé. (p. 19)
● En mode AV, les menus Son et Configuration offrent un choix plus restreint d'options.

Comment utiliser les fonctions du menu (image, qualité du son, etc.)

Avancé

Modification et réglage des chaînes

Les réglages de la chaîne actuelle peuvent être modifiés en fonction de vos besoins et des conditions de réception.

- 1 Affichez le menu**
Appuyez sur **MENU**.
- 2 Sélectionnez "Configuration"**
Le menu principal s'affiche. Utilisez les touches de navigation pour sélectionner **Configuration**.
- 3 Sélectionnez "Réglage"**
Le menu de configuration s'affiche. Sélectionnez **Réglage**.
- 4 Sélectionnez la fonction**
Le menu de réglage s'affiche. Sélectionnez la fonction souhaitée.
- 5 Procédez au réglage**
Le réglage est effectué.

■ Pour quitter le menu
→ **EXIT**

Modifier les chaînes

Programme sélection

- Supprimer
- Ajouter
- Déplacer
- Modifier le numéro de la chaîne
- Modifier le nom
- Verrouiller
- Modifier le système sonore
- Télécharger vers l'appareil

① Sélectionnez le numéro du programme à modifier

Prog.	Ch.	Nom	Bloquer	Sys
1	CH44	ABC	Non	SC1
2	CH51	XYZ	Non	SC1
3	CH41	FTP	Non	SC1
4	CH47	123	Non	SC1
5	CH37	456	Non	SC1

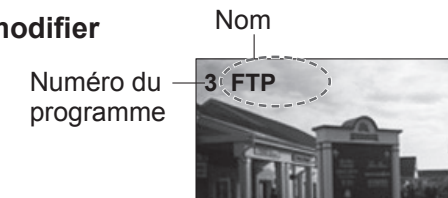

Curseur

② Modifiez

■ Pour supprimer → **Rouge** → Après confirmation, appuyez sur **Rouge**

■ Pour ajouter → **Vert** → Après confirmation, appuyez sur **Vert**

■ Pour déplacer → **Jaune** → Sélectionnez la destination → **Jaune**

■ Pour modifier le numéro de la chaîne

Prog.	Ch.	Nom	Bloquer	Sys
1	CH44	ABC	Non	SC1
2	CH51	XYZ	Non	SC1
3	CH41	FTP	Non	SC1
4	CH47	123	Non	SC1
5	CH37	456	Non	SC1

→ Sélectionnez le champ "Ch."

→ Modifiez le numéro

(Peut également être modifié avec "C" et les touches numériques)

■ Pour modifier le nom de la station émettrice affiché lors de la sélection des chaînes.

Prog.	Ch.	Nom	Bloquer	Sys
1	CH44	ABC	Non	SC1
2	CH51	XYZ	Non	SC1
3	CH41	FTP	Non	SC1
4	CH47	123	Non	SC1
5	CH37	456	Non	SC1

→ Sélectionnez le champ "Nom"

→ Sélectionnez le caractère

→ Jusqu'au caractère suivante

↳ Répétez

Caractères disponibles

■ Pour verrouiller

Prog.	Ch.	Nom	Bloquer	Sys
1	CH44	ABC	Non	SC1
2	CH51	XYZ	Non	SC1
3	CH41	FTP	Non	SC1
4	CH47	123	Non	SC1
5	CH37	456	Non	SC1

→ Sélectionnez le champ "Bloquer"

→ Sélectionnez "Oui"

("Non" pour déverrouiller)

● Vous ne pouvez pas sélectionner la chaîne avec les touches numériques ou la touche "C" lorsqu'elle est verrouillée.

■ Pour modifier le système sonore d'après les signaux

Prog.	Ch.	Nom	Bloquer	Sys
1	CH44	ABC	Non	SC1
2	CH51	XYZ	Non	SC1
3	CH41	FTP	Non	SC1
4	CH47	123	Non	SC1
5	CH37	456	Non	SC1

→ Sélectionnez le champ "Sys"

→ Sélectionnez le système sonore

SC1 : PAL B, G, H / SECAM B, G

SC2 : PAL I

SC3 : PAL D, K / SECAM D, K

F : SECAM L / L'

■ Pour télécharger les informations de la chaîne sur un appareil compatible Q-Link raccordé au téléviseur

→ **Bleu** → Transmis automatiquement (pendant quelques secondes)

● Pour les détails (p. 20)

● Non disponible si "Q-Link" est sur "Non" dans le menu Configuration. (p. 14)

③ Mémorisez

→ **OK**

Modification et réglage des chaînes

Réglez automatiquement

Recherche auto

Réglez automatiquement les chaînes reçues dans la région

① Lancez la configuration automatique

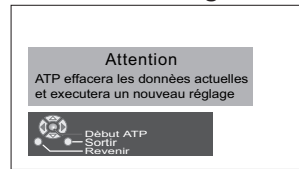

réglage

② Sélectionnez votre pays

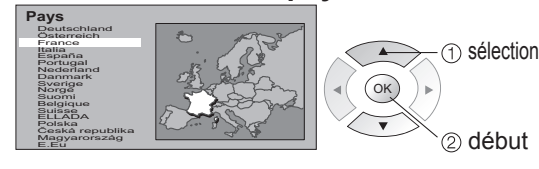

① sélection

② début

③ Les réglages sont effectués automatiquement

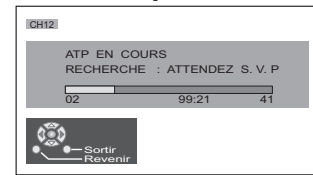

- Les réglages sont téléchargés sur un appareil compatible Q-Link raccordé au téléviseur.
- Tous les réglages précédents sont effacés.
- Une fois la série d'étapes terminée, l'émission du numéro de programme "1" apparaît.

Réglez manuellement

Réglage manuel

Pour modifier librement les réglages après la configuration automatique

① Sélectionnez le numéro du programme et cherchez dans la chaîne

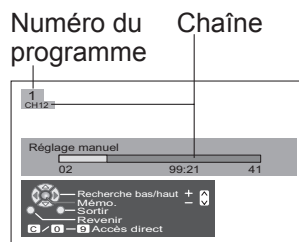

↑

↓

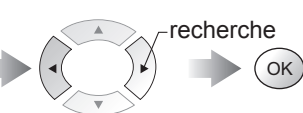

recherche

OK

- Le numéro du programme clignote

② Mémorisez et ③ Répétez ① et ②

Remarque

- Si un magnétoscope est branché avec le câble RF uniquement, sélectionnez le numéro de programme "0".

Pour le réglage manuel, en utilisant les touches sur le téléviseur

("Réglage manuel" à la p. 7)

- ① (Appuyez de façon répétée jusqu'à ce que "Réglage manuel" s'affiche)
- ② ou (Entrez dans "Réglage manuel")
- ③ (Programme, Chaîne (sélection), Système sonore)
- ④ ou (Changer de programme ou commencer à chercher des chaînes)
- ⑤ (Mémoriser) Numéro du programme (clignote)
- ⑥ ③-⑤ (Répéter) Numéro de la chaîne (clignote)

■ Pour revenir sur TV

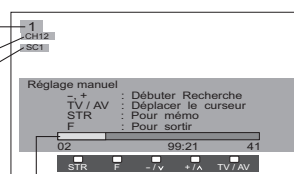
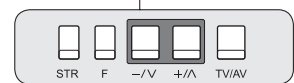

Chaîne

Affichage de l'écran d'un ordinateur sur le téléviseur

L'écran de l'ordinateur raccordé au téléviseur peut être affiché sur le téléviseur. Vous pouvez également écouter le son de l'ordinateur si le câble audio est branché. Pour raccorder l'ordinateur (p. 24)

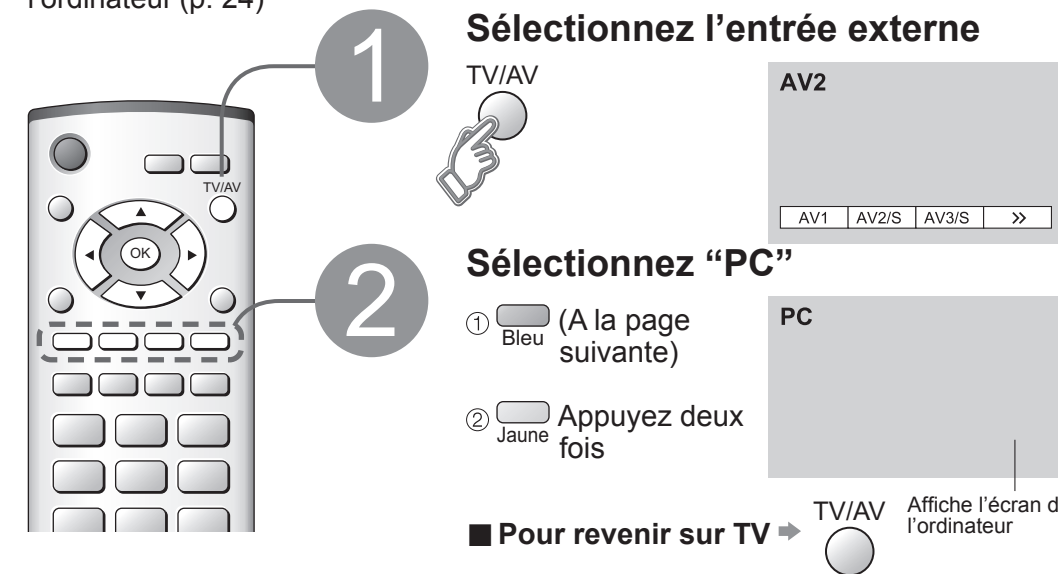

1 Sélectionnez l'entrée externe

TV/AV

2 Sélectionnez "PC"

① Bleu (A la page suivante)

② Jaune Appuyez deux fois

- Signaux correspondants (p. 28)
- Si "Freq H" ou "Freq V" est affiché en rouge, les signaux risquent de ne pas être pris en charge.

■ Pour revenir sur TV → Affiche l'écran de l'ordinateur

■ Réglage du menu PC (modifié à votre guise)

● Procéder aux réglages → "Comment utiliser les fonctions du menu" ① à ④ (p. 14)

Menu	Rubrique	Ajustements / Configurations (options)	
Image	Mode Image, Contraste, Luminosité, Netteté, Temp. couleur (p. 14)		
	Paramètres avancés	W/B High R	Balance des blancs de la zone rouge clair
		W/B High B	Balance des blancs de la zone bleu clair
		W/B Low R	Balance des blancs de la zone rouge sombre
		W/B Low B	Balance des blancs de la zone bleu sombre
Gamma	(2.0 / 2.2 / 2.5 / Courbe de S)		
Configuration	Resolution	Commute sur une vue grand écran ● VGA (640 x 480 points), WVGA (852 x 480 points), XGA (1.024 x 768 points), WXGA (1.366 x 768 points) ● Les options disponibles changent en fonction des signaux	
	Horloge	Réglez sur le niveau minimum en cas de bruit	
	Position H	Ajustez la position horizontale	
	Position V	Ajustez la position verticale	
	Réglage de la phase	Éliminez le scintillement et la distorsion ● Ajustez après le réglage de l'horloge ● Réglez sur le niveau minimum en cas de bruit	
	Synchronisation	Choisit un autre signal synchrone si l'image est déformée (H&V / Sur Vert) ● H&V : par les signaux horizontaux et verticaux à partir de votre ordinateur Sur vert : par le signal du vert à partir de votre ordinateur (si disponible)	
	Correction volume, Panneau latéral, Économie d'énergie, Langues OSD (p. 14)		

● Son (p. 14)

● Affichage de l'écran d'un ordinateur sur le téléviseur
● Modification et réglage des chaînes

Avancé

Appareil externe

Q-Link

Q-Link relie le téléviseur et le magnétoscope/enregistreur DVD et facilite l'enregistrement et la lecture.

■ Condition

- Utilisez un magnétoscope/enregistreur DVD avec les logos suivants : "Q-Link", "NEXTVIEWLINK", "DATA LOGIC", "Easy Link", "Megalogic" ou "SMARTLINK"
- Raccordez l'appareil à la prise AV2 ou AV3 de ce téléviseur via un câble Péritel "fully-wired". (p. 22)
- Configuration de la prise Q-Link dans le menu Configuration (Q-Link, Sort. AV2 / AV3). (p. 14)

■ Télécharger les réglages de la chaîne

- Procédez à la configuration automatique. (p. 18)
Lors de la première utilisation de ce téléviseur, reportez-vous à "Configuration automatique". (p. 9)
- Procédez au téléchargement vers l'appareil. (p. 16)

■ Fonctions disponibles

Certains appareils d'enregistrement ne peuvent pas être utilisés. Lisez les modes d'emploi de l'appareil.

Ce que vous voyez est ce que vous enregistrez

Enregistrement TV direct :

Enregistrer le programme actuel sur le magnétoscope/enregistreur DVD immédiatement.

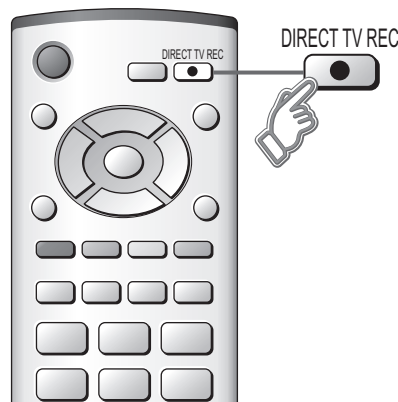

- Lorsque l'enregistrement TV direct est effectué, l'appareil d'enregistrement est automatiquement mis sous tension s'il est en mode de veille.
- L'appareil d'enregistrement enregistre à partir de son propre syntoniseur. Vous pouvez éteindre le téléviseur pendant l'enregistrement.
- N'éteignez pas le téléviseur pendant l'enregistrement d'une source AV sous peine d'interrompre l'enregistrement.

Informations / Message

Des informations d'enregistrement s'affichent ou, si l'enregistrement n'est pas possible, un message s'affiche. (Uniquement lorsque le numéro du programme est "0", ou "mode AV" pour certains appareils.)

Liaison sous tension et lecture facile

Insérez une cassette vidéo ou un DVD dans l'appareil d'enregistrement. Ce dernier est mis en route, le téléviseur s'allume et le mode d'entrée change automatiquement, de sorte que vous pouvez voir le contenu de l'enregistrement. (Uniquement lorsque le téléviseur est en mode de veille.)

Liaison hors tension

Lorsque le téléviseur est réglé sur le mode de veille, l'appareil d'enregistrement est également réglé automatiquement sur Veille. (Uniquement lorsque la cassette vidéo ou le DVD n'est pas actif.)

- "DATA LOGIC" (marque commerciale de Metz Corporation)
 - "Easy Link" (marque commerciale de Philips Corporation)
 - "Megalogic" (marque commerciale de Grundig Corporation)
 - "SMARTLINK" (marque commerciale de Sony Corporation)
- Lisez aussi les modes d'emploi de l'appareil.

Contrôle par HDMI "HDAVI Control™"*

*Profitez en plus de l'interopérabilité HDMI avec les appareils Panasonic dotés de la fonction "HDAVI Control". Les connexions HDMI sur certains appareils Panasonic (Enregistreur DVD Panasonic DIGA, Lecteur de salon Home Cinéma Panasonic, Amplificateur Panasonic, etc.) vous permettent d'utiliser la lecture facile ou le cinéma à domicile. Pour les raccordements, reportez-vous à "Raccordements" (p. 23). Lisez aussi les modes d'emploi de l'appareil. Il n'est pas possible d'utiliser des câbles non compatibles HDMI.

Pour connaître les appareils utilisables, contactez votre revendeur Panasonic.

Préparatifs

(Lors de la première utilisation / Lors de l'ajout d'un nouvel appareil, du rebranchement d'un appareil ou d'un changement de la configuration)

Une fois connectés, allumez l'appareil puis le téléviseur.

Placez le mode d'entrée sur HDMI1 ou HDMI2 (p.11) et vérifiez qu'une image est correctement affichée.

1 Affichez le menu
MENU

2 Sélectionnez "Configuration"
Menu principal
◀ Home cinéma
□ Image
▶ Son
≡ Configuration

3 Sélectionnez "Contrôle par HDMI"
Configuration
Q-Link AV2
Sort AV2 TV
Contrôle par HDMI Oui
Télétexte TOP
Minuterie veille Non
Langue de texte Ouest
Panneau latéral Non
Économie d'énergie Non
Réglage
Langues OSD

4 Sélectionnez "Oui"
(le réglage par défaut est Oui)

Lecture facile

Commutation automatique de l'entrée – Lorsque l'appareil Panasonic raccordé est mis en route, le mode d'entrée change automatiquement. Lorsqu'il est éteint, le mode d'entrée est rétabli.

Vous pouvez commander le haut-parleur du Home Cinéma avec la télécommande du téléviseur. Cette fonction est disponible lorsque l'amplificateur ou le lecteur de salon Home Cinéma Panasonic est raccordé.

Haut-parleur du Home Cinéma

- 1 Affichez le menu → MENU
- 2 Sélectionnez "Home cinéma" ou "Haut-parleurTV"



■ Home cinéma:

Ajustement pour l'appareil (mis automatiquement sous tension si le téléviseur est en mode de veille)

Augmentation/diminution du volume →

■ Sourdine →

■ Haut-parleurTV:

Les haut-parleurs du téléviseur sont actifs.

- Lors de la sélection de "Home cinéma", le son des haut-parleurs du téléviseur est coupé.
- Lorsque l'appareil est éteint, les haut-parleurs du téléviseur restent actifs.

Liaison sous tension

Lorsque l'appareil Panasonic raccordé est mis en route, le téléviseur est aussi automatiquement mis sous tension et le contenu de l'appareil est reproduit. (Uniquement lorsque le téléviseur est en mode de veille.)

Liaison hors tension

Lorsque le téléviseur est réglé sur le mode de veille, l'appareil d'enregistrement Panasonic raccordé est également réglé automatiquement sur Veille.

Appareil externe

Raccordements

● Les appareils externes et câbles présentés ne sont pas fournis avec ce téléviseur.

■ Raccorder un magnéscope/enregistreur DVD (enregistrement, lecture)

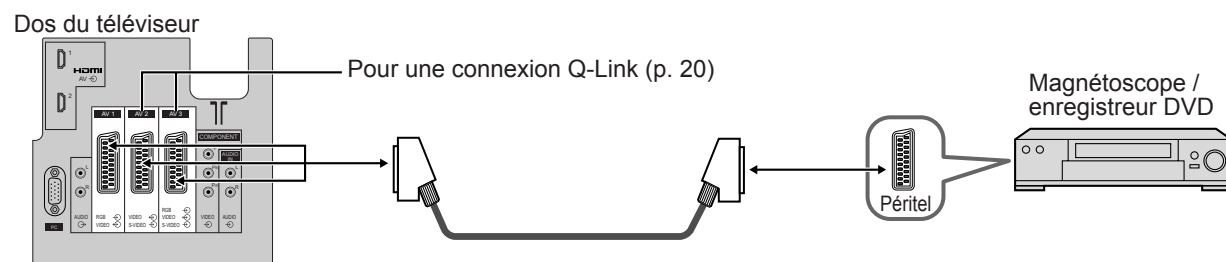

■ Raccorder un lecteur DVD (Lecture)

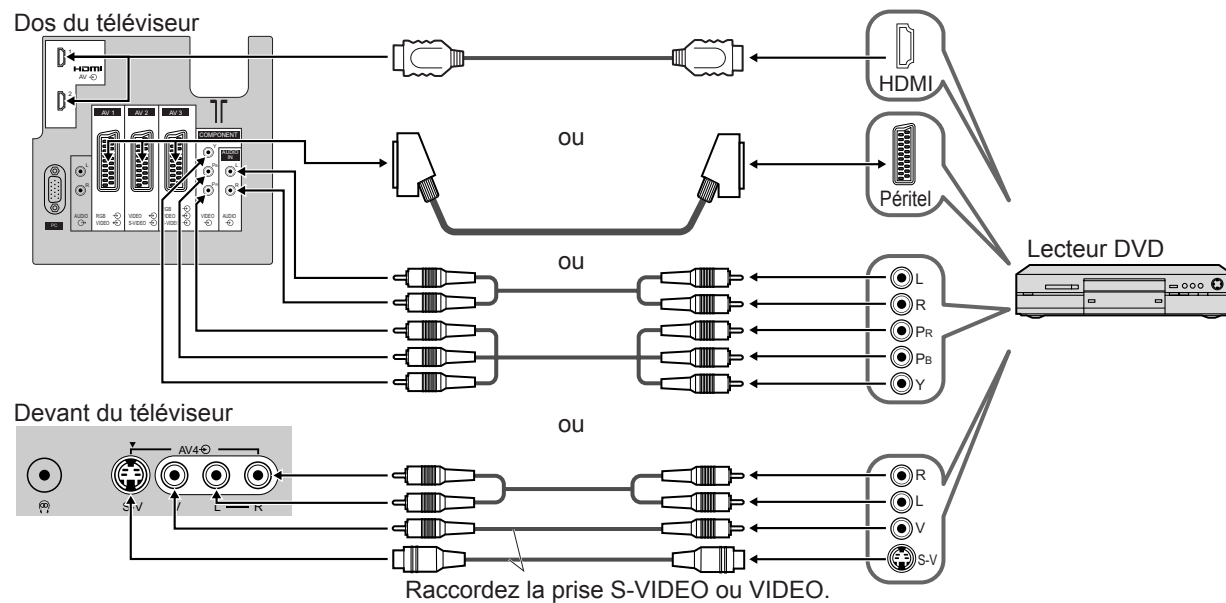

■ Raccorder le décodeur (entrée RVB)

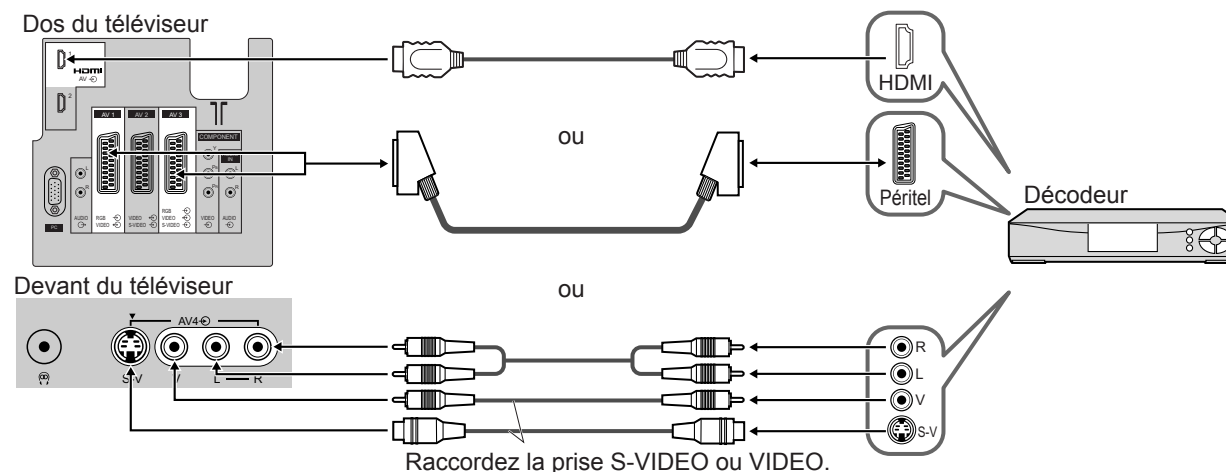

■ Raccorder un magnéscope/enregistreur DVD et un décodeur (exemple)

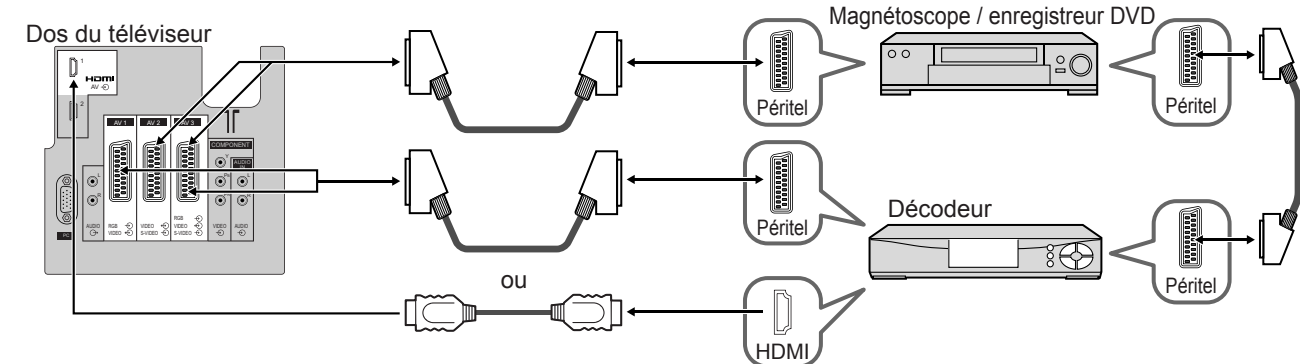

■ Raccorder un enregistreur DVD et un magnéscope (exemple)

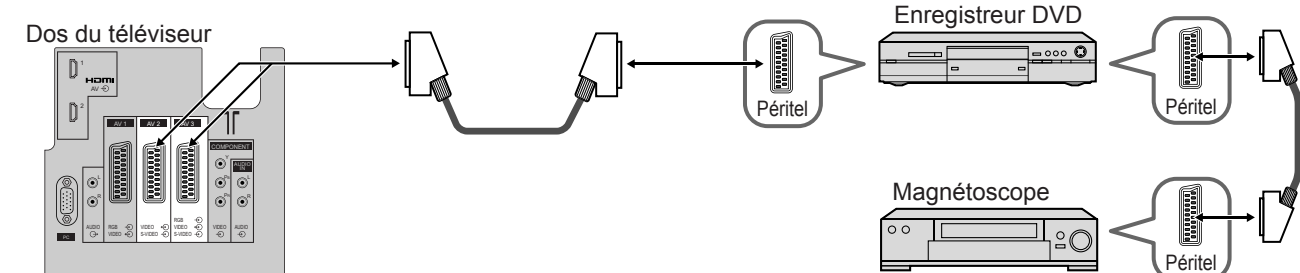

Contrôle par HDMI (p. 21)

■ Lecture facile (Reportez-vous p. 24 pour le branchement sur la prise HDMI2.)

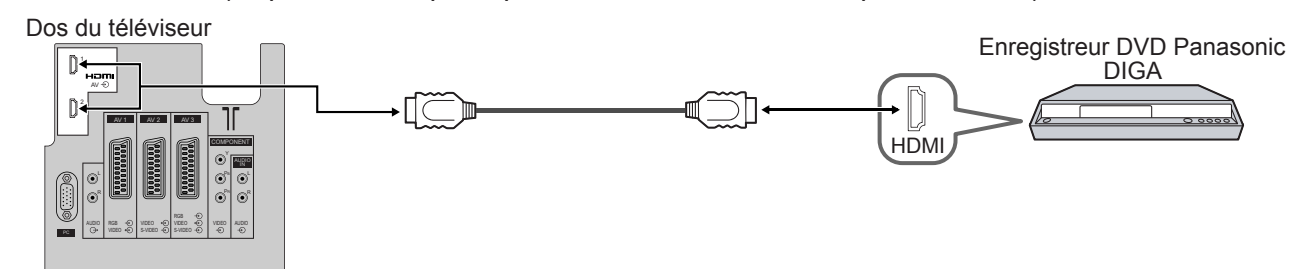

■ Home cinéma

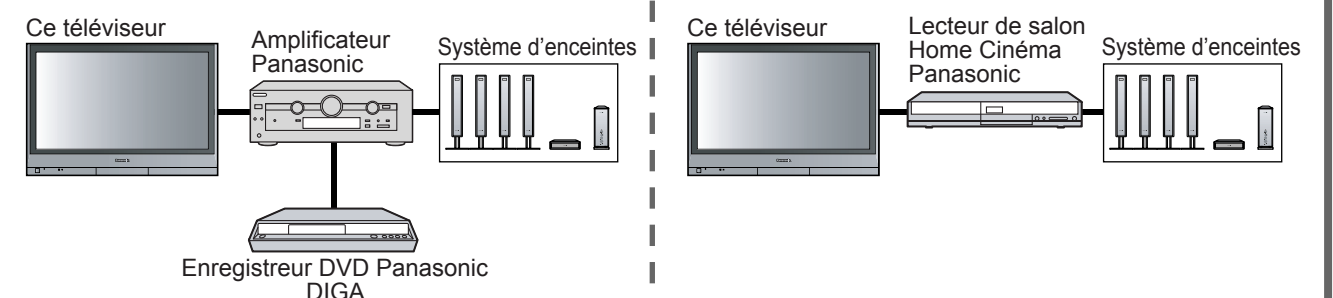

Lisez les modes d'emploi de l'amplificateur et du lecteur de salon Home Cinéma Panasonic pour de plus amples détails.

● Il est recommandé d'utiliser le câble HDMI Panasonic.
Numéro de pièce recommandé :
RP-CDHG15 (1,5 m)
RP-CDHG30 (3,0 m)
RP-CDHG50 (5,0 m)

Appareil externe

Raccordements (aperçu)

Ces schémas présentent nos conseils relatifs à la connexion du téléviseur à divers appareils. Pour d'autres raccordements, consultez le mode d'emploi de chaque appareil, le tableau ci-dessous et les caractéristiques techniques (p. 31).

Contrôle par HDMI (p. 21)

Amplificateur DIGA ou Panasonic

- Lorsque vous utilisez la prise HDMI2 pour le contrôle par HDMI, la première fois, sélectionnez HDMI2 comme entrée externe (p. 11).

Pour écouter avec des haut-parleurs

Amplificateur à système d'enceintes

Ordinateur

(Visionnement)

Pour regarder des DVD

Lecteur DVD

Pour regarder des émissions satellites

Décodeur

Pour enregistrer / lire

Enregistreur DVD / magnétoscope

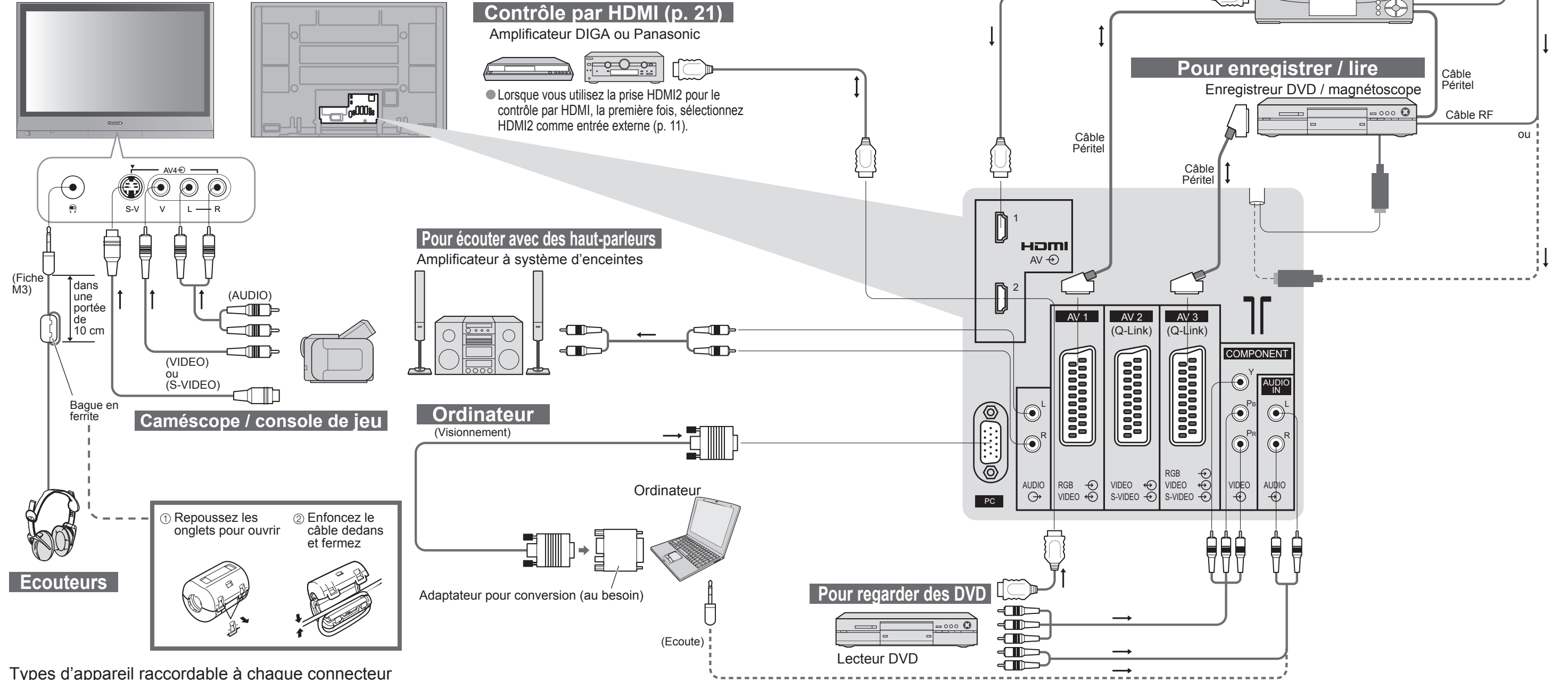

Caméscope / console de jeu

Ecouteurs

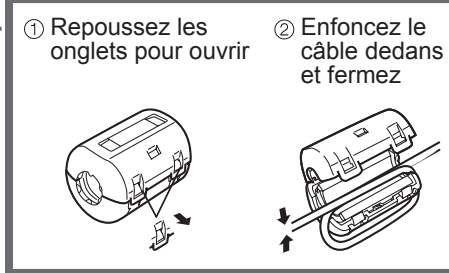

Types d'appareil raccordable à chaque connecteur

Connecteur	AV1	AV2	AV3	AV4	COMPONENT	HDMI	
						1	2
Enregistrement / Lecture (appareil)							
■ Pour enregistrer/ lire des cassettes vidéo / DVD (magnétoscope / enregistreur DVD)	○	○	○				
■ Pour regarder des DVD (lecteur DVD)	○	○	○	○	○	○	○
■ Pour regarder les images d'un caméscope (caméra vidéo)	○	○	○	○			
■ Pour regarder des émissions satellites (décodeur)	○	○	○	○		○	
■ Pour jouer à des jeux vidéos (console de jeu)	○	○	○	○			
■ Q-Link		○	○				
■ Contrôle par HDMI						○	○

○: Raccordement conseillé

Données techniques

Format d'écran

La taille et l'aspect optimum peuvent être choisis pour regarder des images plus détaillées. (p. 10)





■ **Format Auto** : L'aspect automatique détermine le meilleur format d'écran à utiliser pour que l'image occupe tout l'écran grâce à un processus en quatre étapes pour vérifier si l'image visionnée est une image grand écran. Si l'aspect automatique détecte un signal grand écran, il adopte le mode grand écran 16:9 ou 14:9 approprié. Si l'aspect automatique ne détecte pas de signal grand écran, ce téléviseur sophistiqué améliore l'image pour offrir un visionnement optimal.

Le texte affiché à l'écran explique de quelle manière l'aspect automatique a déterminé le rapport d'aspect utilisé : "Large" apparaît en haut à gauche de l'écran si un signal d'identification grand écran (WSS) est détecté ou si un signal est détecté via une prise SCART. L'aspect automatique adopte le format grand écran 16:9 ou 14:9 approprié. Cette fonction est aussi opérationnelle dans les autres modes d'aspect. "Format Auto" apparaît en haut à gauche de l'écran si des bandes noires sont détectées en haut et en bas de l'image. L'aspect automatique choisit le meilleur format d'écran et agrandit l'image pour qu'elle occupe tout l'écran. Ce processus peut prendre plusieurs minutes en fonction de l'obscurité de l'image.

Nom du signal	Modes Aspect									Signal de commande d'écran									
	Format Auto	16:9	14:9	Élargi	4:3	4:3 complet	Zoom1	Zoom2	Zoom3	Signal grand écran (WSS)					Signal de commande via la prise Péritel (broche 8)				
										TV	AV1	AV2	AV3	AV4	Component	AV1	AV2	AV3	
TV/AV1/AV2/AV3/AV4	PAL	○	○	○	○	○	○	○	○	○	○	○	○	○	○	○	○	○	○
	PAL 525/60	○	○	○	○	○	○	○	○	○	○	○	○	○	○	○	○	○	○
	M.NTSC	○	○	○	○	○	○	○	○	○	○	○	○	○	○	○	○	○	○
	NTSC (Entrée AV uniquement)	○	○	○	○	○	○	○	○	○	○	○	○	○	○	○	○	○	○
Component/HDMI	525(480)/60i	○	○	○	○	○	○	○	○	○	○	○	○	○	○	○	○	○	○
	525(480)/60p	○	○	○	○	○	○	○	○	○	○	○	○	○	○	○	○	○	○
	625(576)/50i	○	○	○	○	○	○	○	○	○	○	○	○	○	○	○	○	○	○
	625(576)/50p	○	○	○	○	○	○	○	○	○	○	○	○	○	○	○	○	○	○
	750(720)/50p	○	○	○	○	○	○	○	○	○	○	○	○	○	○	○	○	○	○
	750(720)/60p	○	○	○	○	○	○	○	○	○	○	○	○	○	○	○	○	○	○
Entrée PC	1125(1080)/50i	○	○	○	○	○	○	○	○	○	○	○	○	○	○	○	○	○	○
	1125(1080)/60i	○	○	○	○	○	○	○	○	○	○	○	○	○	○	○	○	○	○

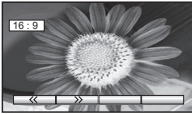
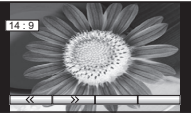
Remarque

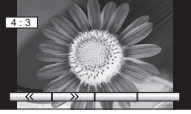
- Le format d'écran varie selon le programme, etc. S'il est supérieur au standard "16:9", des bandes noires peuvent apparaître en haut et en bas de l'écran.
- Si la taille de l'écran semble anormale lors de la lecture d'un programme enregistré en grand écran sur un magnétoscope, ajustez le tracking de votre magnétoscope. (Consultez le manuel du magnétoscope.)
- Pour sélectionner manuellement le format d'écran : (Uniquement "16:9" ou "4:3" en mode PC)

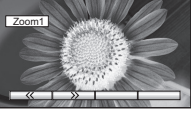
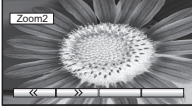
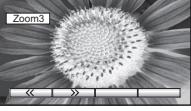
16:9 	Affiche directement l'image en "16:9" sans distorsion (anamorphosée).	14:9 	Affiche l'image au standard "14:9" sans agrandissement.
Élargi 	Affiche une image 4:3 plein écran. L'élargissement n'est visible que sur les bords gauche et droit de l'écran.	4:3 	Affiche l'image au standard "4:3" sans distorsion.
4:3 complet 	Affiche une image "4:3" agrandie horizontalement pour qu'elle occupe tout l'écran.	Zoom1 	Affiche une image "16:9" "boîte aux lettres" ou une image "4:3" sans distorsion.
Zoom2 	Affiche une image "16:9" "boîte aux lettres" (anamorphosée) en plein écran sans distorsion.	Zoom3 	Affiche une image "2,35:1" "boîte aux lettres" (anamorphosée) en plein écran sans distorsion. Au format "16:9", affiche l'image à sa taille maximum (avec un léger agrandissement).

Raccordement HDMI

L'interface HDMI (high-definition multimedia interface) vous permet de regarder des images numériques haute définition et d'écouter un son de qualité élevée en raccordant le téléviseur et l'appareil. Un appareil compatible HDMI (*1) doté d'une prise de sortie HDMI ou DVI, comme un décodeur ou un lecteur DVD, peut être raccordé à la prise HDMI par le biais d'un câble compatible HDMI (de type "fully wired").

- HDMI est la première interface AV grand public entièrement numérique au monde satisfaisant à la norme de non compression.
- Si l'appareil externe est doté uniquement d'une sortie DVI, raccordez-la sur la prise HDMI1 via un câble de conversion DVI vers HDMI (*2).
- Branchez le câble audio à la prise d'entrée audio lorsque le câble de conversion DVI vers HDMI est utilisé.
- Les réglages audio peuvent être effectués sur l'écran du menu "Entrée HDMI1". (p. 14)
- Fréquences d'échantillonnage de signaux audio compatibles (2ch L.PCM) : 48 kHz, 44,1 kHz, 32 kHz

(*1) : Le logo HDMI est apposé sur les appareils compatibles HDMI. (*2) : Contactez votre revendeur de produits numériques le plus proche.

Remarque

- La prise HDMI2 est destinée au signal numérique uniquement.
- L'utilisation avec un ordinateur n'est pas considérée.
- Les signaux 720p/1080i seront reformatés avant d'être affichés à l'écran.
- Si l'appareil raccordé est doté d'une fonction de réglage du format, réglez-le sur "16:9".
- Ces connecteurs HDMI sont de "type A".
- Un appareil non doté d'une prise de sortie numérique peut être raccordé à la prise d'entrée de "Component", "S-VIDEO" ou "Video" pour recevoir les signaux analogiques.
- La prise d'entrée HDMI peut être utilisée uniquement avec les signaux d'image suivants : 480i, 480p, 576i, 576p, 720p et 1080i. Faites correspondre le réglage de sortie de l'appareil numérique.
- Pour de plus amples détails sur les signaux HDMI applicables, reportez-vous à p. 28.

Raccordement à l'ordinateur

Un ordinateur peut être raccordé au téléviseur de sorte que l'écran de l'ordinateur s'affiche et que le son soit émis du téléviseur. Signaux de l'ordinateur qui peuvent être entrés : Fréquence de balayage horizontal 31 à 69 kHz ; fréquence de balayage vertical 59 à 86 Hz (des lignes de signal supérieures à 1.024 peuvent être à l'origine d'un mauvais affichage de l'image).

- Il n'est pas nécessaire d'utiliser un adaptateur pour ordinateur pour le connecteur D-sub 15 broches compatible avec DOS/V.

Remarque

- Certains modèles d'ordinateur ne peuvent pas être raccordés sur ce téléviseur.
- Pour de plus amples détails sur les signaux PC applicables, reportez-vous à p. 28.
- Résolution d'affichage max.

Aspect	4:3	1.024 × 768 points
	16:9	1.366 × 768 points

- Signal pour le connecteur D-sub 15 broches

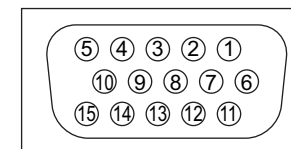

N° de broche	Nom du signal	N° de broche	Nom du signal	N° de broche	Nom du signal
①	R	⑥	GND (masse)	⑪	NC (non branché)
②	G	⑦	GND (masse)	⑫	NC (non branché)
③	B	⑧	GND (masse)	⑬	HD/SYNC
④	NC (non branché)	⑨	NC (non branché)	⑭	VD
⑤	GND (masse)	⑩	GND (masse)	⑮	NC (non branché)

Contrôle par HDMI

Les connexions HDMI sur certains appareils Panasonic vous permettent d'utiliser la lecture facile ou le cinéma à domicile.

- Configurez l'appareil pour activer cette fonction. Lisez le mode d'emploi de l'appareil.
- Cette fonction risque de ne pas fonctionner selon la condition de l'appareil.
- Cette fonction risque de ne pas fonctionner correctement lorsque le lecteur de salon Home Cinéma Panasonic est raccordé.
- L'appareil peut être opéré par la télécommande du téléviseur avec cette fonction activée même si le téléviseur est en mode de veille.
- L'image ou le son risque de ne pas être disponible pendant les premières secondes de lecture.
- L'image ou le son risque de ne pas être disponible pendant les premières secondes lorsque le mode d'entrée est modifié.
- La fonction Volume sera affichée lors de l'ajustement du volume de l'appareil.
- La lecture facile est également disponible en utilisant la télécommande pour l'amplificateur. Lisez les modes d'emploi de l'amplificateur.

Données techniques

Informations sur les prises Peritel et S-Vidéo

■ Prises Péritel AV1 (RVB, Vidéo)

Entrée AV1 possibles: RVB (Rouge / Vert / Bleu).

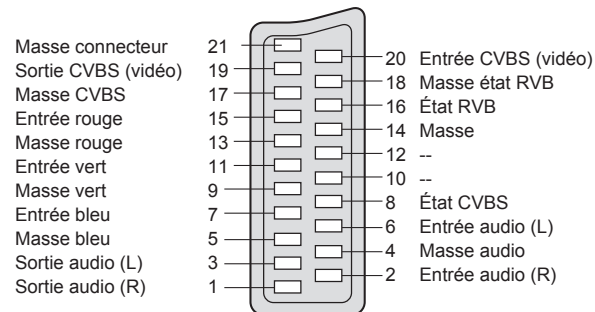

■ Prises Péritel AV2 (Vidéo, S-Vidéo, Q-Link)

AV2: L'état des broches 15 et 20 dépend de la sélection S-VHS / VIDEO

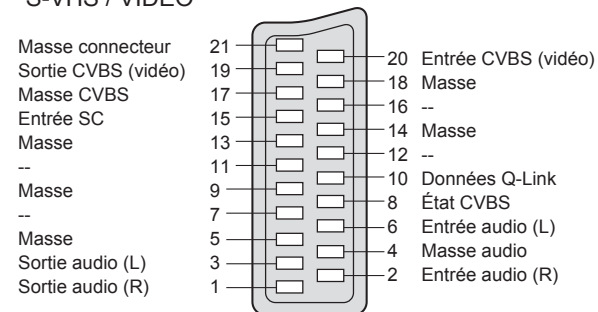

■ Prises Péritel AV3 (RVB, Vidéo, S-Vidéo, Q-Link)

AV3: L'état des broches 15 et 20 dépend de la sélection S-VHS / VIDEO

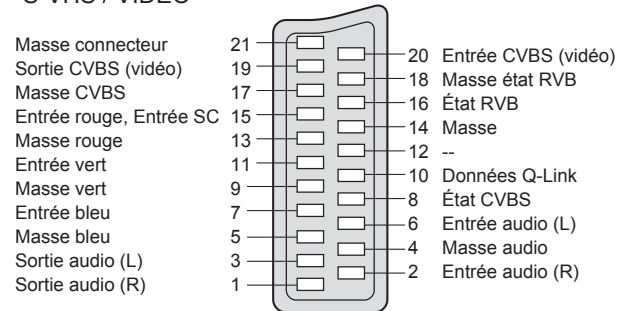

■ Prise AV4 S-Vidéo à 4 broches

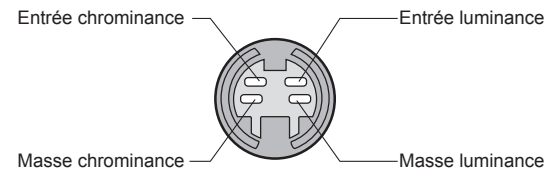

Signaux d'entrée pouvant être affichés

* Marquer: Signaux d'entrée applicables aux connecteurs Composant (Y, P_B, P_R), HDMI et PC (D-sub 15P)

Nom du signal	Fréquence horizontale (kHz)	Fréquence verticale (Hz)	Composant	HDMI	PC
525 (480) / 60i	15,73	59,94	*	*	
525 (480) / 60p	31,47	59,94	*	*	
625 (576) / 50i	15,63	50,00	*	*	
625 (576) / 50p	31,25	50,00	*	*	
750 (720) / 60p	45,00	60,00	*	*	
750 (720) / 50p	37,50	50,00	*	*	
1.125 (1.080) / 60i	33,75	60,00	*	*	
1.125 (1.080) / 50i	28,13	50,00	*	*	
640 x 400 @70 Hz	31,46	70,07			*
640 x 480 @60 Hz	31,47	59,94			*
640 x 480 @75 Hz	37,50	75,00			*
800 x 600 @60 Hz	37,88	60,32			*
800 x 600 @75 Hz	46,88	75,00			*
800 x 600 @85 Hz	53,67	85,06			*
1.024 x 768 @60 Hz	48,36	60,00			*
1.024 x 768 @70 Hz	56,48	70,07			*
1.024 x 768 @75 Hz	60,02	75,03			*
1.024 x 768 @85 Hz	68,68	85,00			*
1.280 x 1.024 @60 Hz	63,98	60,02			*
Macintosh13" (640 x 480)	35,00	66,67			*
Macintosh16" (832 x 624)	49,72	74,54			*
Macintosh21" (1.152 x 870)	68,68	75,06			*

Remarque

- Les signaux n'ayant pas les caractéristiques ci-dessus ne donnent pas toujours des images correctes.
- Les signaux ci-dessus sont reformatés pour un visionnement optimal sur votre écran.

FAQ

Avant de demander toute réparation ou assistance, veuillez suivre ces indications simples pour résoudre le problème.
Si le problème persiste, contactez votre revendeur Panasonic ou le Centre d'attention à la clientèle Panasonic pour une assistance.

Points blancs ou ombre sur les images (bruit)

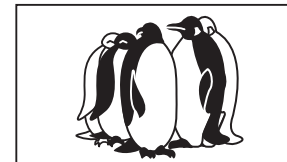

- Vérifiez la position, l'orientation et le raccordement de l'antenne.

Le logo VIERA apparaît aux quatre coins de l'écran.

Le contraste est diminué

- La fonction pour empêcher l'apparition d'une image rémanente est activée. (Il ne s'agit pas d'un symptôme de défaillance)
- L'économiseur d'écran est activé si le téléviseur n'est pas opéré pendant un certain temps en mode AV.
- Le contraste est diminué lorsque le radio, menu, etc. dure quelques minutes.
- Effet "image rémanente" (p. 5)

Une seule portion de l'écran reste sombre

- Un pixel ou un point luminescent peut parfois disparaître sur les écrans plasma. (Il ne s'agit pas d'un symptôme de défaillance)

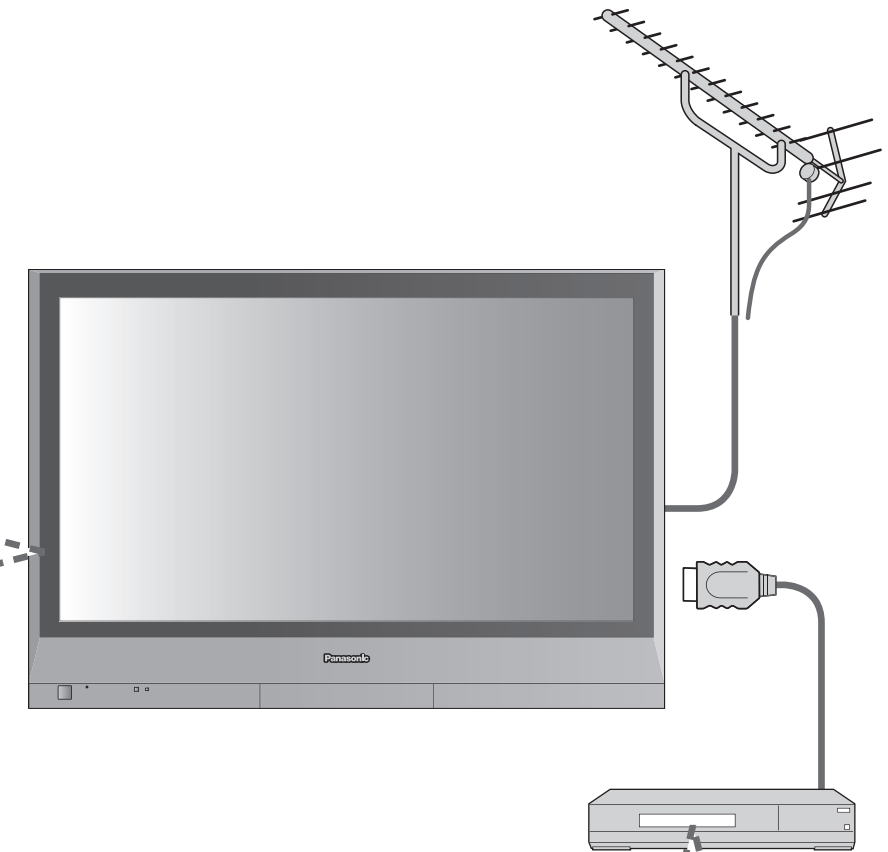

Les images provenant d'un appareil raccordé sont déformées lorsque l'appareil est raccordé via la prise HDMI

- Est-ce que le câble HDMI est raccordé correctement ? (p. 24)
- Mettez le téléviseur et l'appareil hors tension, puis à nouveau sous tension.
- Vérifiez le signal d'entrée provenant de l'appareil. (p. 28)
- Utilisez un appareil compatible avec EIA/CEA-861/861B.

La télécommande ne fonctionne pas

- Les piles sont-elles correctement mises en place ? (p. 6)
- Est-ce que le téléviseur est allumé ?



FAQ

	Problème	Mesures
Ecran	Image chaotique, discordante	<ul style="list-style-type: none"> Réglez "P-NR" dans le menu Image (pour retirer le bruit). (p. 14) Vérifiez les appareils électriques à proximité (voiture, moto, lampe fluorescente).
	Aucune image ne s'affiche.	<ul style="list-style-type: none"> Est-ce que "Couleur" ou "Contraste" dans le menu Image est réglé au minimum ? (p. 14)
	Image floue ou déformée (pas de son ou volume faible)	<ul style="list-style-type: none"> Réinitialisez les chaînes. (p. 18)
Son	Ni l'image ni le son ne sont émis.	<ul style="list-style-type: none"> Est-ce que le téléviseur est en "mode AV" ? Est-ce que le cordon d'alimentation est branché sur la prise de courant ? Est-ce que le téléviseur est allumé ? Vérifiez le menu Image (p. 14) et le volume.
	Aucun son n'est émis.	<ul style="list-style-type: none"> Est-ce que la "sourdine" est activée ? (p. 7) Est-ce que le volume est réglé sur minimum ?
	Le niveau sonore est faible ou le son est déformé.	<ul style="list-style-type: none"> La réception du signal sonore peut s'être dégradée. Réglez "MPX" (p. 14) dans le menu Son sur "Mono".
	Vous entendez un bruit tourbillonnant.	<ul style="list-style-type: none"> Le bruit provient du ventilateur de refroidissement intégré (ce n'est pas un signe de dysfonctionnement).
	Le son est anormal.	<ul style="list-style-type: none"> Réglez le réglage du son de l'appareil raccordé sur "2ch L.PCM". Vérifiez le réglage de "Entrée HDMI1" dans le menu Son. (p. 14) Si la connexion du son numérique connaît un problème, sélectionnez une connexion de son analogique. (p. 27)
	Un message d'erreur apparaît.	<ul style="list-style-type: none"> Contactez le SAV agréé.
HDMI	La fonction "Contrôle par HDMI" est inopérante.	<ul style="list-style-type: none"> Remettez sous tension le téléviseur avec l'appareil allumé. Placez "Contrôle par HDMI" sur "Non", puis à nouveau sur "Oui". (p. 21)
	Le téléviseur passe en "mode de veille".	<ul style="list-style-type: none"> La fonction de mise en veille est activée. Le téléviseur entre en "mode de veille" au bout de 30 minutes après la fin de l'émission.
	Un message d'erreur apparaît.	<ul style="list-style-type: none"> Suivez les instructions du message. Si le problème persiste, contactez le SAV agréé.

Licence

Marques de commerce

- VGA est une marque de commerce d'International Business Machines Corporation.
- Macintosh est une marque déposée par Apple Computer, USA.
- S-VGA est une marque déposée par Video Electronics Standard Association. Même s'il n'existe aucune mention spéciale de marque de commerce de société ou de produit, ces marques de commerce ont toutefois été respectées.
- HDMI, le logo HDMI et High-Definition Multimedia Interface sont des marques commerciales ou des marques déposées de HDMI Licensing LLC.
- HDAVI Control™ est une marque de commerce de Matsushita Electric Industrial Co., Ltd.

Caractéristiques

		TH-50PV60E
Alimentation	CA 220-240 V, 50 / 60 Hz	
Consommation	Usage moyen	368 W
	Veille	0,3 W
Panneau de l'écran plasma	Méthode d'entraînement	Type c.a.
	Format d'image	16:9
	Rapport de contraste	Max 10000:1
Taille d'écran (Nombre de pixels)	127 cmV	
	1.106 mm (L) × 622 mm (H) × 1.269 mm (diagonale) 1.049.088 (1.366 (L) × 768 (H)) [4.098 × 768 points]	
Son	Haut-parleurs	12 cm × 6 cm × 2 unités, 8 Ω
	Sortie son	20 W (10 W + 10 W), 10% THD
	Écouteurs	Mini-jack M3 (3,5 mm) × 1
Signaux PC	VGA, SVGA, XGA SXGA (compressés) Fréquence de balayage horizontal 31 - 69 kHz Fréquence de balayage vertical 59 - 86 Hz	
Systèmes de télévision / Bandes de fréquences	PAL B, G, H, I, SECAM B, G, SECAM L / L' VHF E2 - E12 VHF H1 - H2 (ITALIE) VHF A - H (ITALIE) UHF E21 - E69 CATV (S01 - S05) CATV S1 - S10 (M1 - M10) CATV S11 - S20 (U1 - U10) CATV S21 - S41 (Hyperbande)	
	PAL D, K, SECAM D, K VHF R1 - R2 VHF R3 - R5 VHF R6 - R12 UHF E21 - E69 PAL 525/60 M. NTSC Lecture de cassettes NTSC à partir de magnétoscopes PAL NTSC (entrée AV uniquement) Lecture de magnétoscopes NTSC 4,43 MHz Lecture de magnétoscopes NTSC	
Antenne arrière	UHF / VHF	
Conditions de fonctionnement	Température	de 0°C à 40°C
	Humidité	de 20% à 80% (sans condensation)
Connecteurs	AV1 (Scart connecteur)	Prise 21 broches (entrée Audio/Vidéo, sortie Audio/Vidéo, entrée RVB)
	AV2 (Scart connecteur)	Prise 21 broches (entrée Audio/Vidéo, sortie Audio/Vidéo, entrée S-Vidéo, Q-Link)
	AV3 (Scart connecteur)	Prise 21 broches (entrée Audio/Vidéo, sortie Audio/Vidéo, entrée S-Vidéo, Q-Link)
AV4	VIDEO	1 × connecteurs RCA 1,0 V[p-p] (75 Ω)
	S-VIDEO	MINI DIN, 4 broches Y:1,0 V[p-p] (75 Ω) C:0,286 V[p-p] (75 Ω)
Autres	AUDIO L - R	2 × connecteurs RCA 0,5 V[rms]
	COMPONENT Y PB, PR	1,0 V[p-p] (incluant la synchronisation) ±0,35 V[p-p]
PC	HDMI1/2	Connecteur de TYPE A
	PC	Connecteur D-SUB 15 broches haute densité R, G, B/0,7 V[p-p] (75 Ω) HD, VD/Niveau TTL 2,0 - 5,0 V[p-p] (haute impédance)
Sorties	AUDIO L - R	2 × connecteurs RCA 0,5 V[rms]
	AUDIO L - R	2 × connecteurs RCA 0,5 V[rms] (haute impédance)
Dimensions (L × H × P)	1.210 mm × 818 mm × 95 mm	
Poids	40,0 kg	

Remarque

- La conception et les caractéristiques techniques peuvent être modifiées sans notification préalable. Le poids et les dimensions indiqués sont approximatifs.
- Cet appareil est conforme aux normes EMC mentionnées ci-dessous. EN55013, EN61000-3-2, EN61000-3-3, EN55020, EN55022, EN55024.