

# Panasonic

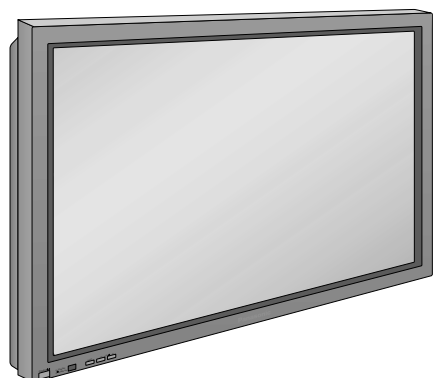

## Écran à plasma à haute définition Mode d'emploi

---

**TH-42PHD5**  
**TH-50PHD5**

Numéro de modèle



Avant d'effectuer quelque raccordement que ce soit, de régler l'appareil ou de l'utiliser, veuillez lire attentivement ce mode d'emploi. Conservez-le pour référence.

**Français**

# ***Cher Client Panasonic***

*Bienvenue dans la famille des clients de Panasonic. Nous espérons que votre nouvel écran à plasma à haute définition vous offrira de longues années de plaisir.*

*Pour profiter au maximum des possibilités de votre appareil, veuillez lire attentivement le présent mode d'emploi avant d'entreprendre les réglages, et conservez-le pour pouvoir vous y référer en cas de besoin.*

*Veuillez aussi conserver votre reçu, et noter le numéro de modèle et le numéro de série de votre appareil dans l'espace réservé sur la couverture de dos de ce mode d'emploi.*

Visitez le site Panasonic *http*

*http://www.panasonic.co.jp/global/*

## **Marques de commerce**

- VGA est une marque de commerce d'International Business Machines Corporation.
- Macintosh est une marque déposée par Apple Computer, USA.
- S-VGA est une marque déposée par Video Electronics Standard Association.

Même s'il n'existe aucune mention spéciale de marque de commerce de société ou de produit, ces marques de commerce ont toutefois été respectées.

## **Remarque:**

Ne conservez pas une image fixe affichée sur l'écran pendant une longue période car cela peut produire une image rémanente sur l'écran à plasma à haute définition.

Parmi les images fixes possibles citons les logos, les images des jeux vidéo, les images informatiques, les télétextes et les images affichées dans le format 4:3.

# Sommaire

## Basique

<b>Notice de securite importante</b> .....	<b>4</b>	<b>Piles du boîtier de télécommande</b> .....	<b>8</b>
<b>Mesures de sécurité</b> .....	<b>5</b>	<b>Raccordements</b> .....	<b>9</b>
<b>Accessoires</b> .....	<b>7</b>	Raccordement des bornes d'entrée d'ordinateur (PC) .....	10
Accessoires fournis .....	7	Branchement de la borne SERIAL (série) .....	12
Accessoires en option .....	7		

## Avec la carte de connexion Cinch (BNC) en optionrd

<b>Commandes de base</b> .....	<b>13</b>	Heure de mise en service de l'économiseur d'écran .....	29
<b>Mise en service, mise hors service, et sélection du signal d'entrée</b> .....	<b>14</b>	Ajustement SP .....	29
Raccordement du cordon d'alimentation .....	14	<b>Mise en oeuvre pour les signaux d'entrée</b> .....	<b>30</b>
Mise en service, mise hors service .....	14	Sélection de l'entrée en composantes/RVB .....	30
Sélection du signal d'entrée .....	15	Filtre 3D Y/C – Pour les images AV NTSC .....	30
Sélection de la langue d'affichage .....	15	Système couleur / Panasonic Auto .....	31
<b>Affichage des menus sur l'écran avec la télécommande</b> .....	<b>16</b>	3:2 Pulldown .....	31
<b>Format d'image (ASPECT)</b> .....	<b>18</b>	SYNC .....	32
<b>Réglage de la position et de la taille de l'image</b> .....	<b>20</b>	H-Freq. (kHz)/V-Freq. (Hz) .....	32
<b>Réglages des sons</b> .....	<b>22</b>	<b>Dépannage</b> .....	<b>33</b>
Silencieux .....	22	<b>Raccordements</b> .....	<b>34</b>
<b>Correction d'ambiance Surround</b> .....	<b>23</b>	Raccordements aux bornes d'entrée AV .....	35
<b>Réglages de l'image</b> .....	<b>24</b>	Sortie AV .....	36
Réglages avancés .....	25	Raccordement aux prises d'entrée Composants/RVB .....	37
<b>Réglage de la minuterie</b> .....	<b>26</b>	<b>Spécifications</b> .....	<b>38</b>
Réglage de l'heure actuelle .....	26		
Réglage du programmeur .....	27		
<b>Économiseur d'écran (pour éviter les images permanentes)</b> .....	<b>28</b>		

# Notice de securite importante

**AVERTISSEMENT:** Pour éviter tout dommage pouvant causer un incendie ou une électrocution, n'exposez pas cet appareil à la pluie ou à l'humidité.  
Ne placez aucun récipient contenant de l'eau (vase de fleur, tasse, bouteille de produit de beauté, etc.) sur l'appareil (ou sur une étagère le dominant).

**AVERTISSEMENT:** 1) Pour prévenir tout risque d'électrocution, ne retirez pas le couvercle. Aucun composant susceptible d'être réparé par l'utilisateur ne se trouve à l'intérieur de l'appareil. Veuillez confier tout travail d'entretien ou de réparation à un technicien qualifié.  
2) N'enlevez pas la broche de mise à la masse de la fiche d'alimentation. Cet appareil est équipé d'une fiche d'alimentation avec mise à la masse à trois broches. Cette fiche ne peut être adaptée qu'à une prise de courant avec mise à la masse. Ceci est un dispositif de sécurité. Si vous ne pouvez pas insérer la fiche dans la prise, adressez-vous à un électricien. Ne modifiez pas la fiche avec mise à la masse.

## **Avertissement**

Ceci est un produit de classe A. A l'intérieur d'une maison, ce produit peut causer des interférences radio; dans ce cas, l'utilisateur doit prendre les mesures nécessaires.

## **ATTENTION**

Cet appareil est destiné à être utilisé dans des environnements non exposés à des champs magnétiques. Si vous utilisez cet appareil à proximité de sources de champs électromagnétiques puissants ou à des endroits où le bruit électrique pourrait interférer avec les signaux d'entrée, l'image et le son risquent de trembler et des parasites tels que du bruit risquent d'être produits.  
Pour éviter d'abîmer cet appareil, placez-le loin de toute source de champs électromagnétiques puissants.

Pour éviter toute secousse électrique, assurez-vous que la broche de mise à la terre de la fiche du cordon d'alimentation est effectivement branchée.

# Mesures de sécurité

## AVERTISSEMENT

### Installation

L'écran plasma doit être utilisé avec les accessoires en option suivants uniquement. Si vous l'utilisez avec d'autres types d'accessoires en option, l'installation risquera d'être instable et de causer des blessures.

(Tous les accessoires suivants sont fabriqués par Matsushita Electric Industrial Co., Ltd.)

- Enceintes ..... TY-SP42PWD3W ou TY-SP42P5W-K(TH-42PHD5)  
TY-SP50PHD3W ou TY-SP50P5W-K(TH-50PHD5)
- Piédestal ..... TY-ST05-K
- Pied mural ..... TY-ST42PW1
- Pied mobile ..... TY-ST42PF3
- Applique de suspension au mur (verticale) ..... TY-WK42PV1
- Applique de suspension au mur (en biais) ..... TY-WK42PR1
- Applique de suspension au mur (Type en tiroir) ..... TY-WK42DR1
- Appareil de plafond ..... TY-CE42PS1
- Carte de connexion BNC ..... TY-42TM4Y
- Carte de connexion RVB (numérique) ..... TY-42TM4D

Confiez toujours l'installation à un technicien qualifié.

**Ne placez pas l'écran plasma sur des surfaces inclinées ou instables.**

- L'écran plasma risquerait de tomber ou de se renverser.

**Ne placez pas d'objets sur l'écran plasma.**

- Si vous renversez de l'eau sur l'écran à plasma à haute définition ou si des objets étrangers y pénètrent, un court-circuit risque de se produire et d'entraîner un incendie ou une électrocution. Si des corps étrangers pénètrent dans l'écran plasma contactez votre revendeur Panasonic.

**Si vous utilisez le piédestal (accessoire en option), laissez un espace de 10 cm ou plus autour des côtés supérieur, gauche et droit, de 6 cm ou plus au côté inférieur, et de 7 cm ou plus vers l'arrière. Si vous installez l'appareil en utilisant une autre méthode, laissez un espace de 10 cm ou plus en haut, en bas, à gauche et à droite, et de 1,9 cm ou plus à l'arrière.**

**Évitez d'installer ce produit près d'un appareil électronique qui capte aisément les ondes électromagnétiques.**

- Elles pourraient provoquer un brouillage des images, des sons, etc. En particulier, conservez les appareils vidéo loin de ce produit.

### Utilisation de l'écran plasma

L'écran plasma a été conçu pour fonctionner sur secteur de 220 -240 V, 50/60 Hz.

**Ne couvrez pas les trous de ventilation.**

- Sinon, l'écran plasma risquerait de surchauffer, ce qui pourrait causer un incendie ou abîmer l'écran plasma.

**N'introduisez aucun objet étranger dans l'écran plasma.**

- N'introduisez aucun objet en métal ou inflammable dans les trous de ventilation, ne laissez tomber aucun objet sur l'écran plasma, car ceci pourrait entraîner un incendie ou une électrocution.

**Ne retirez pas le couvercle, ou ne le modifiez en aucune façon.**

- Les composants se trouvant à l'intérieur de l'écran plasma sont placés sous haute tension, et risquent de causer une électrocution grave. Confiez tout travail de vérification, de réglage ou de réparation à votre revendeur Panasonic.

**Insérez la fiche du cordon d'alimentation bien à fond dans la prise.**

- Si la fiche n'est pas insérée bien à fond, un dégagement de chaleur pouvant entraîner un incendie risquerait de se produire. Si la fiche est endommagée ou si la plaque de la prise murale est mal fixée, ne les utilisez pas.

**Ne manipulez pas le cordon d'alimentation avec des mains mouillées.**

- Vous risqueriez d'être électrocuté.

**Ne faites rien qui puisse endommager le cordon d'alimentation. Pour débrancher le câble d'alimentation, tirez-le par la fiche et non par le câble.**

- Évitez absolument d'endommager le câble, de le modifier, d'y placer des objets lourds, de le chauffer, de le placer à proximité d'objets chauds, de le tordre, de le plier excessivement ou de le tirer. Sinon, vous pourriez causer un incendie ou une électrocution. Si le câble d'alimentation est abîmé, faites-le réparer par un centre de service agréé Panasonic.

**Si vous n'utilisez pas l'écran plasma pendant une période prolongée, débranchez la fiche du cordon d'alimentation de la prise secteur.**

## En cas d'anomalie de fonctionnement

**Si une anomalie se produit (absence d'image ou de son par exemple), ou si de la fumée ou une odeur anormale se dégage de l'écran plasma, débranchez immédiatement la fiche du cordon d'alimentation de la prise secteur.**

- Si vous continuez à utiliser l'écran plasma dans cet état, vous risquez de provoquer un incendie ou d'encombrer l'appareil. Adressez-vous à un centre de service agréé Panasonic pour les réparations. Ne réparez jamais vous-même l'écran plasma, car ceci est très dangereux.

**Si de l'eau ou des objets étrangers pénètrent dans l'écran plasma, ou si vous laissez tomber l'écran plasma, ou si le coffret est abîmé, débranchez immédiatement la fiche du cordon d'alimentation.**

- Un court-circuit pourrait se produire et entraîner un incendie. Pour toute réparation, adressez-vous à un centre de service agréé Panasonic.

## **ATTENTION**

## Utilisation de l'écran plasma

**N'approchez pas les mains, le visage ou des objets des trous de ventilation de l'écran plasma.**

- De l'air chaud sort par les trous de ventilation et donc le haut de l'écran plasma est chaud. N'approchez pas les mains, le visage ou des objets ne pouvant résister à la chaleur de cet orifice, car ceci pourrait causer des brûlures ou des déformations. De même si les trous de ventilation sont bouchés, l'écran pourrait être endommagé.

**Veillez à débrancher tous les câbles avant de déplacer l'écran plasma.**

- Si vous déplacez l'écran alors que des câbles sont encore connectés, vous risquerez d'endommager les câbles et d'entraîner un incendie ou une électrocution.

**Par mesure de précaution, débranchez la fiche d'alimentation de la prise secteur avant d'entreprendre des travaux de nettoyage.**

- Sinon, il y aura risque d'électrocution.

**Nettoyer régulièrement le câble d'alimentation afin que la poussière ne s'y accumule pas.**

- Si de la poussière s'accumule sur la fiche du cordon d'alimentation, l'humidité produite risquerait de détériorer l'isolation et d'entraîner un incendie. Débranchez le cordon d'alimentation de la prise secteur et essuyez-le avec un chiffon sec.

## Nettoyage et entretien

**L'avant du panneau d'affichage a reçu un traitement spécial. Essuyez soigneusement la surface du panneau en utilisant seulement le chiffon de nettoyage fourni ou un chiffon doux sans peluches.**

- Si la surface est très sale, essuyez avec un chiffon doux sans peluche humecté d'eau additionnée d'un peu de détergent neutre, puis essuyez-la uniformément avec un chiffon sec du même type jusqu'à ce que la surface soit bien sèche.
- Ne rayez pas ou ne cognez pas la surface du panneau avec les ongles ou un objet rigide, sinon vous abîmeriez la surface. En outre, évitez tout contact avec des produits volatils tels que des insecticides à vaporiser, des solvants ou des diluants, sinon le fini de la surface serait abîmé.

**Si le coffret est sale, essuyez-le avec un chiffon doux et sec.**

- Si le coffret est très sale, plongez le chiffon dans de l'eau additionnée d'un peu de détergent neutre, puis essorez le chiffon bien à fond. Utilisez ce chiffon pour essuyer le coffret, puis essuyez-le avec un chiffon sec.
- Veillez à ce que du détergent n'entre pas en contact direct avec la surface de l'écran plasma. Si des gouttes d'eau pénètrent dans l'appareil, des anomalies de fonctionnement se produiront.
- Évitez tout contact avec des produits volatils tels que des insecticides à vaporiser, des solvants ou des diluants, sinon la surface du coffret pourra être abîmée ou le revêtement s'écaillera. En outre, ne laissez pas l'appareil trop longtemps en contact avec des articles en caoutchouc ou en PVC.

# Accessoires

## Accessoires fournis

Vérifiez que les accessoires et les éléments ci-dessous sont bien inclus en cochant dans leur case.

Mode d'emploi

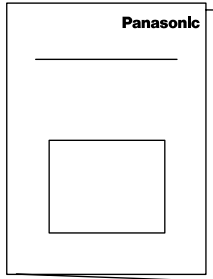

Télécommande  
EUR646525

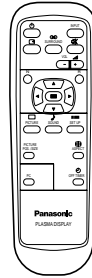

Piles de télécommande  
(taille R6 x 2)

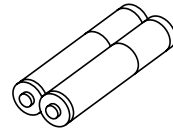

Cordon d'alimentation

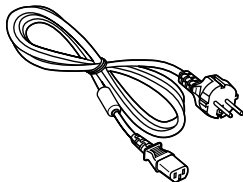

Colliers serre câble  
TMME187 x 2

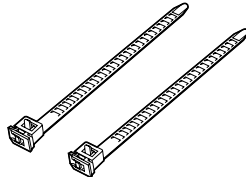

Bague en ferrite  
(Petite taille)  
J0KF00000018 x 1

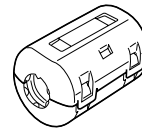

Bague en ferrite  
(Grande taille)  
J0KG00000054 x 2

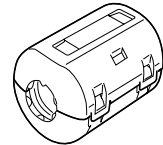

## Accessoires en option

• Enceintes  
TY-SP42PWD3W  
TY-SP42P5W-K  
(TH-42PHD5)



• Piédestal  
TY-ST05-K

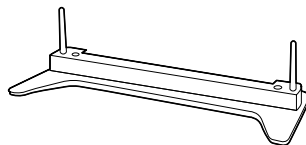

• Pied mural  
TY-ST42PW1

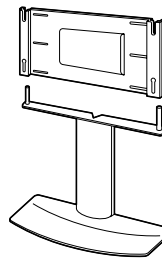

• Pied mobile  
TY-ST42PF3

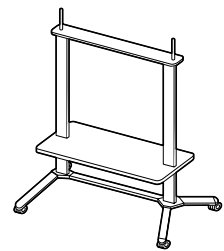

• Applique de suspension  
au mur (verticale)  
TY-WK42PV1

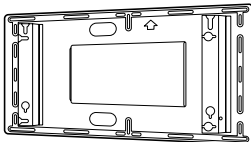

• Applique de suspension  
au mur (en biais)  
TY-WK42PR1

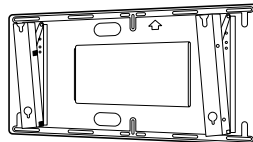

• Applique de suspension  
au mur (Type en tiroir)  
TY-WK42DR1

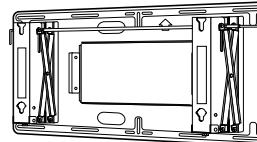

• Appareil de plafond  
TY-CE42PS1

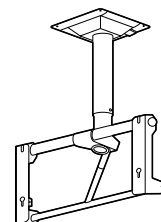

• Carte de connexion BNC  
TY-42TM4Y

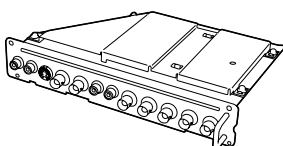

• Carte de connexion RVB  
(numérique)  
TY-42TM4D

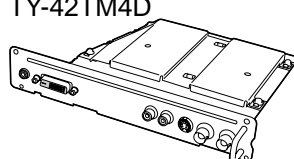

### Concernant le montage

Des instructions détaillées sont fournies avec chaque accessoire en option qu'il est possible d'utiliser avec cet écran à plasma à haute définition.

# Piles du boîtier de télécommande

**Le boîtier de télécommande est alimenté par 2 piles R6.**

1. Retournez le boîtier et appuyez sur le couvercle du logement pour le faire glisser.

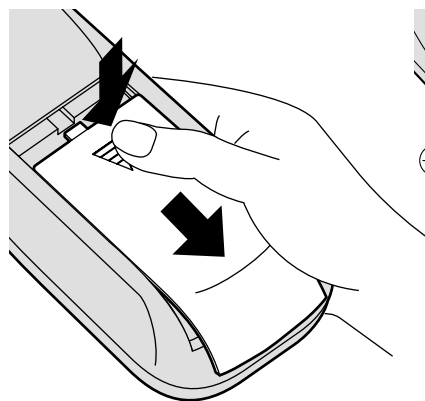

2. Mettez en place les piles en respectant les polarités indiquées dans le logement. (Les pôles + et - des piles doivent être en regard des marquages que porte le logement.)

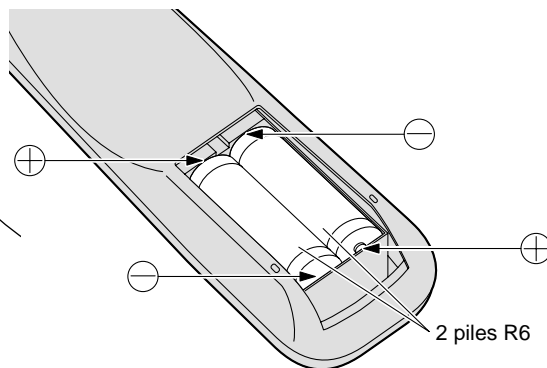

3. Remplacez le couvercle en le faisant glisser à fond.

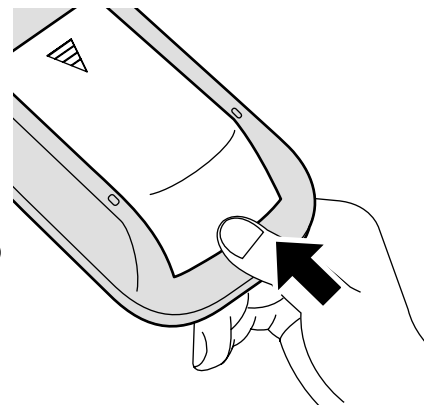

## Conseil:

Si vous utilisez souvent le boîtier de télécommande, vous avez intérêt à remplacer les piles ordinaires par des piles alcalines.

## ⚠ Précautions d'usage des piles

L'installation incorrecte des piles peut provoquer la fuite de l'électrolyte entraînant la corrosion du boîtier de télécommande.

### Respectez les précautions suivantes:

1. Remplacez les 2 piles en même temps. Remplacez les piles usagées par des piles neuves.
2. N'utilisez pas à la fois une pile neuve et une pile usagée.
3. N'utilisez pas à la fois 2 type différents de pile (exemple: une pile au "zinc-carbone" et une pile "alcaline").
4. Ne tentez pas de recharger les piles usagées, ne les court-circuitez pas, ne les démontez pas, ne les chauffez pas, ne les jetez pas dans un feu.
5. Le remplacement des piles s'avère nécessaire lorsque la télécommande n'agit plus que de façon irrégulière, ou plus du tout.



# Raccordements

Ne reliez à cet écran que les enceintes en option prévues pour cela.  
 Pour de plus amples détails concernant le raccordement de ces enceintes, reportez-vous à leur mode d'emploi.

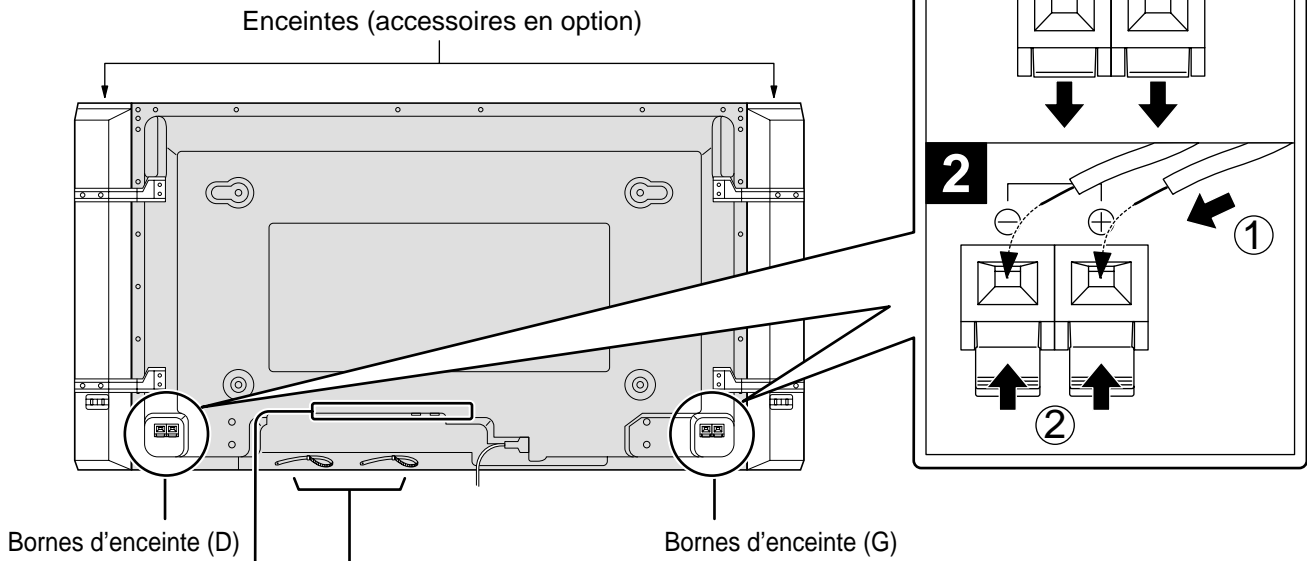

## - Colliers serre-câble

Utilisez ces colliers pour maintenir les câbles.

Engagez la lanière dans la boucle du collier serre-câble, comme le montre l'illustration.

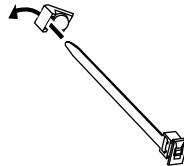

Pour maintenir les câbles reliés aux prises, entourez-les de la lanière puis engagez l'extrémité pointue de cette dernière dans la boucle du serre-câble, comme le montre l'illustration.

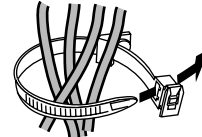

Pour serrer:

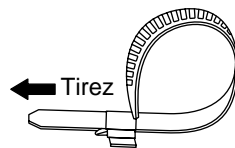

Pour desserrer:

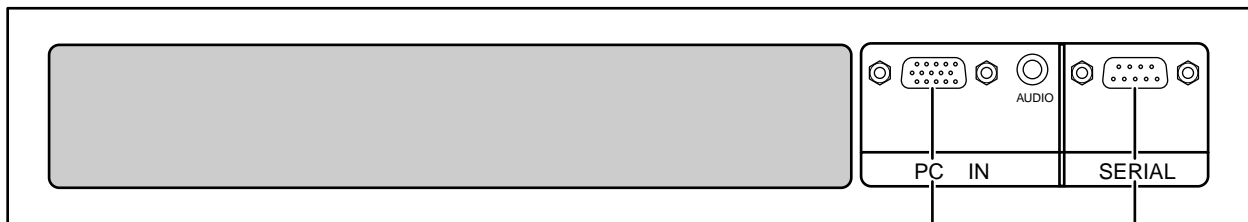
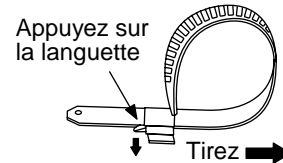

De la prise EXIT pour écran de l'ordinateur (reportez-vous à la page 10)

De la prise SERIAL de l'ordinateur (reportez-vous à la page 12)

## Raccordement des bornes d'entrée d'ordinateur (PC)

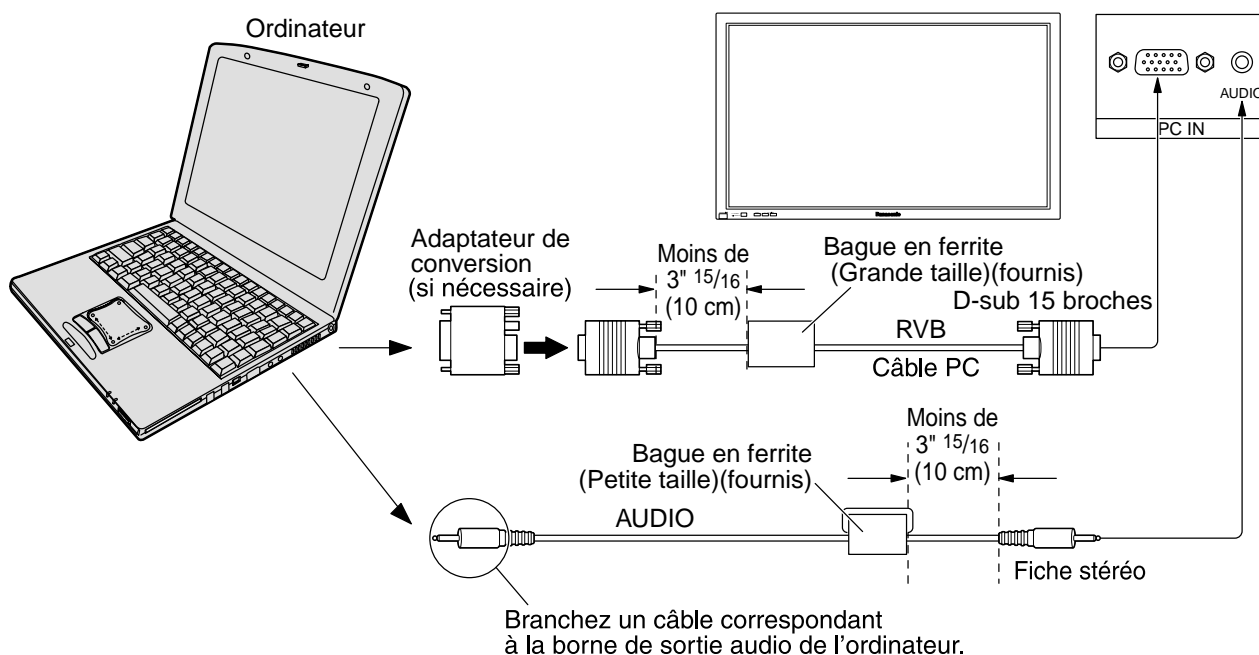

### Pose de la bague en ferrite (Petite taille)

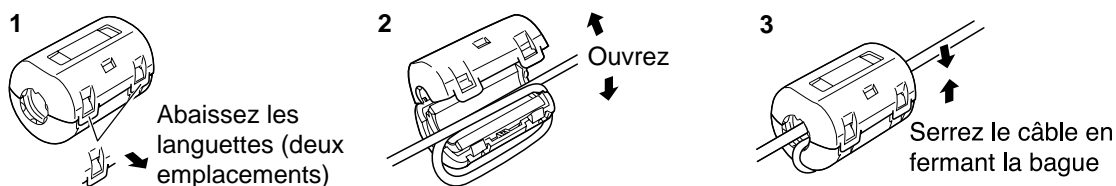

### Pose de la bague en ferrite (Grande taille)

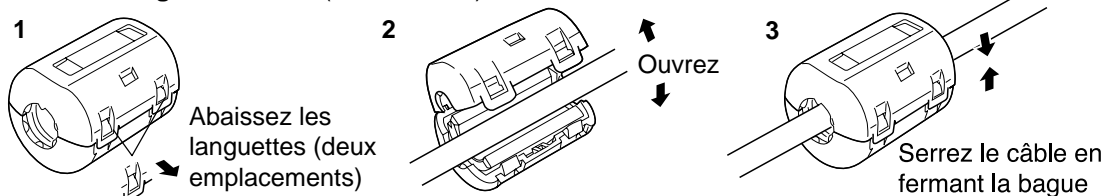

### Remarques:

- (1) Les signaux de l'ordinateur pouvant être entrés sont ceux possédant une fréquence de balayage horizontal de 15,6 à 110 kHz et une fréquence de balayage vertical de 48 à 120 Hz. (Cependant, les signaux dépassant 1.200 lignes ne seront pas affichés correctement.)
- (2) La résolution de l'affichage est de 768 × 768 points (TH-42PHD5) / 1.024 × 768 points (TH-50PHD5) au maximum lorsque le mode ASPECT est mis sur "4:3", et de 1.024 × 768 points (TH-42PHD5) / 1.366 × 768 points (TH-50PHD5) lorsque le mode ASPECT est mis sur "16:9". Si la résolution de l'affichage dépasse ces valeurs maximales, il est possible que les menus détails ne soient pas rendus avec une netteté suffisante.
- (3) Les bornes d'entrée PC sont compatibles avec DDC1/2B. Si l'ordinateur branché n'est pas compatible avec DDC1/2B, vous devrez changer les réglages de l'ordinateur au moment du branchement.
- (4) Certains modèles de PC ne peuvent pas être raccordés à l'écran plasma.
- (5) Il n'est pas nécessaire d'utiliser un adaptateur pour les ordinateurs équipés d'une borne D-sub 15 broches compatible avec DOS/V.
- (6) L'ordinateur représenté dans l'illustration est un exemple seulement.
- (7) Les équipements et les câbles complémentaires représentés sur cette illustration ne sont pas fournis avec cet appareil.
- (8) Ne réglez pas les fréquences de balayage horizontal et vertical pour les signaux PC à des niveaux supérieurs ou inférieurs aux limites de la plage de fréquence spécifiée.

## Noms des signaux pour le connecteur D-sub 15 broches

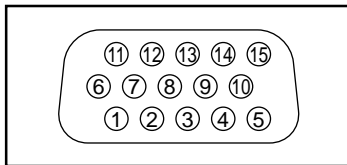

Disposition des broches pour la borne d'entrée PC

N° de broche	Nom du signal	N° de broche	Nom du signal	N° de broche	Nom du signal
①	R	⑥	GND (masse)	⑪	GND (masse)
②	G	⑦	GND (masse)	⑫	SDA
③	B	⑧	GND (masse)	⑬	HD/SYNC
④	GND (masse)	⑨	NC (non branché)	⑭	VD
⑤	GND (masse)	⑩	GND (masse)	⑮	SCL

## Signaux d'entrée AV/Composants/RVB/pour l'ordinateur (PC)/DVI

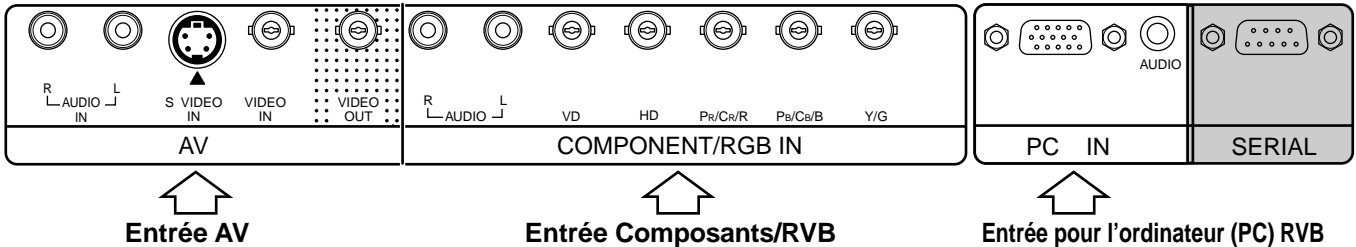

Entrée AV

Entrée Composants/RVB

Entrée pour l'ordinateur (PC) RVB

### Entrée AV

	Nom du signal	Fréquence horizontale (kHz)	Fréquence verticale (Hz)
1	NTSC	15,734	59,95
2	PAL	15,625	50
3	PAL60	15,734	59,95
4	SECAM	15,625	50
5	NTSC modifié	15,734	59,95

### Entrée Composants/RVB/pour l'ordinateur (PC)/DVI

	Nom du signal	Fréquence horizontale (kHz)	Fréquence verticale (Hz)	Composants	RVB	PC	DVI
1	525 (480) /60i	15,734	59,94	*	*	*	
2	625 (575) /50i	15,625	50	*	*	*	
3	525 (480) /60p	31,468	59,94	*	*	*	
4	625 (575) /50p	31,25	50	*	*	*	
5	750 (720) /60p	45	60	*	*	*	
6	1.125 (1.080) /60i	33,75	60	*	*	*	
7	1.125 (1.080) /50i	28,125	50	*	*	*	
8	1.125 (1.080) /24p	27	24	*	*	*	
9	1.125 (1.080) /24sF	27	48	*	*	*	
10	640 × 400 @70	31,5	70		*	*	
11	640 × 480 @60	31,5	59,94		*	*	*
12	Macintosh13" (640 × 480)	35	67		*	*	
13	640 × 480 @75	37,5	75		*	*	
14	852 × 480 @60	31,7	60		*	*	*
15	800 × 600 @60	37,9	60		*	*	*
16	800 × 600 @75	46,9	75		*	*	
17	800 × 600 @85	53,7	85		*	*	
18	Macintosh16" (832 × 624)	49,7	75		*	*	
19	1.024 × 768 @60	48,4	60		*	*	*
20	1.024 × 768 @70	56,5	70		*	*	
21	1.024 × 768 @75	60	75		*	*	
22	1.024 × 768 @85	68,7	85		*	*	
23	Macintosh21" (1.152 × 870)	68,7	75		*	*	
24	1.280 × 1.024 @60	64	60		*	*	
25	1.280 × 1.024 @75	80	75		*	*	
26	1.280 × 1.024 @85	91,1	85		*	*	
27	1.600 × 1.200 @60	75	60		*	*	

#### Marque \*:

En installant la carte de connexion RGB (numérique) (TY-42TM4D) sur cet appareil, il est possible d'afficher le signal d'entrée de l'ordinateur.

## Branchement de la borne SERIAL (série)

La borne SERIAL est utilisée quand l'écran plasma est commandé par un ordinateur.

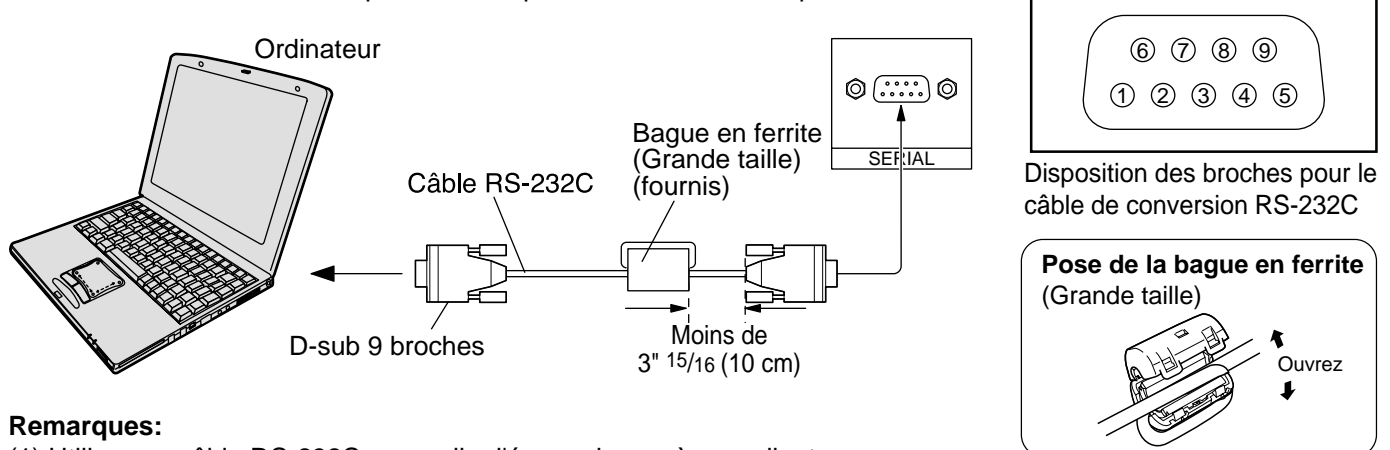

### Remarques:

- (1) Utilisez un câble RC-232C pour relier l'écran plasma à un ordinateur.
- (2) L'ordinateur représenté ici est uniquement à titre d'illustration.
- (3) Les appareils et les câbles complémentaires montrés ne font pas partie des accessoires fournis.

La borne SERIAL est conforme à la spécification d'interface RS-232C, afin que l'écran plasma puisse être commandé par un ordinateur branché à cette borne.

L'ordinateur nécessitera un logiciel qui permet d'envoyer et de recevoir les données de contrôle qui satisfont aux conditions indiquées ci-après. Utilisez une application informatique telle qu'une langue de programmation pour créer le logiciel. Pour plus de détails, reportez-vous à la documentation de l'application informatique.

### Paramètres de communication

Niveau de signal	Conforme à RS-232C
Méthode de synchronisation	Asynchrone
Débit binaire	9600 bps
Parité	Aucune
Longueur des caractères	8 bits
Bit d'arrêt	1 bit
Commande du débit	-

Câble de conversion RS-232C	
Femelle D-sub 9 broches	Détails
②	R X D
③	T X D
⑤	GND
④ • ⑥	Non utilise
⑦	Court-circuité
⑧	
① • ⑨	NC

### Format de base des données de contrôle

La transmission des données de contrôle à partir de l'ordinateur commence par un signal STX, suivi par la commande, les paramètres, et enfin un signal ETX, dans cet ordre. S'il n'y a pas de paramètres, il n'est pas nécessaire d'envoyer le signal de paramètre.

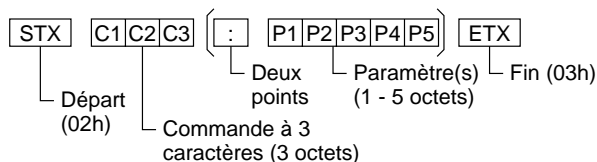

### Remarques:

- (1) Si plusieurs commandes sont transmises, attendez la réponse pour la première commande provenant de cet appareil avant d'envoyer la commande suivante.
- (2) Si une commande incorrecte est envoyée par erreur, cet appareil renvoie la commande "ER401" à l'ordinateur.

### Commande

Commande	Paramètre	Détails de commande
PON	Néant	En circuit
POF	Néant	Hors circuit
AVL	**	Augmentation de volume
AMT	0	Coupure du son désactivée
	1	Coupure du son activée
IIS	Néant	Sélection d'entrée (basculement)
	VID	Mode AV
	YP1	Composants/RVB (traité comme signal Y/Pb/Pr ou RVB en fonction du réglage de cet appareil)
DAM	RG1	Mode PC
	Néant	Sélection du mode d'écran (basculement)
	NORM	4:3
	ZOOM	Zoom
	FULL	16:9
	JUST	Élargi
	SELF	Panasonic Auto

Lorsqu'il n'est pas en service, cet écran plasma ne répond qu'à la commande PON.

# Commandes de base

Les explications qui suivent décrivent les fonctions lorsque la carte d'interface BNC optionnelle est installée.

**Interrupteur d'alimentation principal**

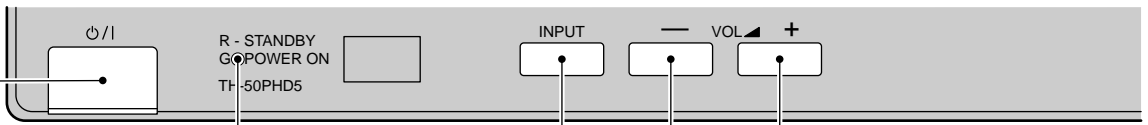

**Témoin d'alimentation**

Le témoin d'alimentation s'allume alors.

- Appareil éteint....Le témoin est éteint.  
(L'appareil continue de consommer de l'énergie aussi longtemps que le cordon d'alimentation est branché sur la prise murale.)
- Appareil en veille  $\odot$  ..... Rouge
- Appareil allumé ..... Vert

**Touche d'entrée (INPUT) (Sélection du mode AV(S Vidéo), Composants/RVB, PC)**

Appuyez sur la touche "INPUT" pour sélectionner les modes de signal d'entrée AV(S Vidéo), Composants/RVB, PC dans cet ordre.(reportez-vous à la page 15)

**Réglage du volume**

Appuyez sur la touche de volume haut "+" ou bas "-" pour augmenter ou diminuer le niveau de volume sonore.

**Interrupteur de mode veille**

L'écran plasma doit d'abord être mis sous tension sur la prise secteur et sur l'interrupteur d'alimentation.  
(reportez-vous à la page 14)

Appuyez sur cette touche pour mettre l'écran à plasma en circuit à partir du mode VEILLE.

**Touche d'état**

Appuyez sur la touche "État" pour afficher l'état actuel du système

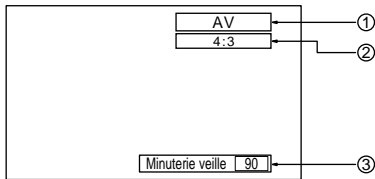

- ① Mode AV(S Vidéo), Composants/RVB, PC
- ② Mode ASPECT (reportez-vous à la page 18)
- ③ Minuterie veille

La minuterie veille apparaît seulement lorsque la minuterie veille a été réglée.

**Touche N**

(reportez-vous aux pages 21, 22, 24, 25)

**Touche PICTURE**

(reportez-vous à la page 24)

**Touche PICTURE POS./SIZE**

(reportez-vous à la page 20)

**Sélection du mode PC**

Appuyez sur la touche de sélection de mode PC pour sélectionner le mode PC.  
Cette touche permet de passer directement en mode PC.

**Touche d'ambiophonie**

(reportez-vous à la page 23)

**Touche d'entrée (INPUT) (Sélection du mode AV(S Vidéo), Composants/RVB, PC)**

Appuyez sur la touche "INPUT" pour sélectionner les modes de signal d'entrée AV(S Vidéo), Composants/RVB, PC dans cet ordre.  
(reportez-vous à la page 15)

**Interrupteur de coupure du son**  
(reportez-vous à la page 22)

**Réglage du volume**

Appuyez sur la touche de volume haut "+" ou bas "-" pour augmenter ou diminuer le niveau de volume sonore.

**Touche R** (reportez-vous à la page 17)

**Touche ACTION**

Appuyez sur cette touche pour effectuer une sélection.

**Touche POSITION**

**Touche SETUP**  
(reportez-vous à la page 16)

**Touche SOUND**  
(reportez-vous à la page 22)

**Touche ASPECT**  
Appuyez sur cette touche pour modifier le format de l'image  
(reportez-vous à la page 18)

**Touche OFF TIMER**

Il est possible de pré-régler l'écran à plasma à haute définition de manière qu'il passe en mode veille après un délai spécifié. A chaque pression sur la touche, le réglage passe à 30 minutes, 60 minutes, 90 minutes et 0 minute (minuterie veille annulée).

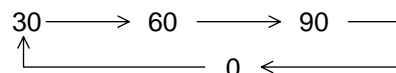

Lorsqu'il reste trois minutes, l'indication "Minuterie veille 3" clignote.  
La minuterie veille est annulée en cas de panne de courant.

# Mise en service, mise hors service, et sélection du signal d'entrée

## Raccordement du cordon d'alimentation

Raccordement du cordon d'alimentation à l'écran plasma

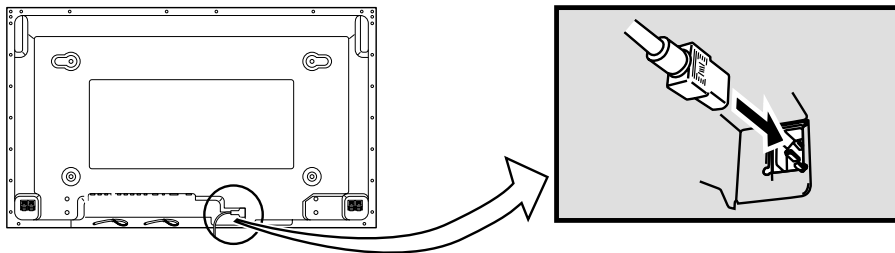

## Mise en service, mise hors service

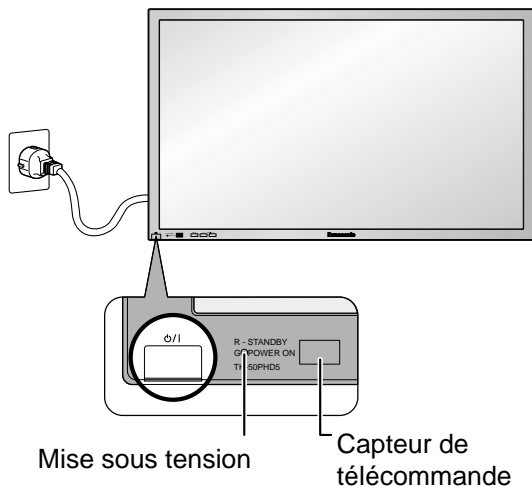

**Branchement de la fiche du cordon d'alimentation sur une prise secteur.**

**Remarque:**

Les fiches secteur varient d'un pays à l'autre. La fiche illustrée à gauche n'est peut-être pas celle dont est équipé votre appareil.

Appuyez sur l'interrupteur d'alimentation de l'écran à plasma à haute définition pour le mettre sous tension.

Mise sous tension: Témoin vert

Exemple: La page illustrée ci-dessous s'affiche pendant quelques instants après la mise en service de l'écran à plasma à haute définition (les conditions de réglage sont données à titre d'exemple).

Lorsque l'écran est mis en service pour la première fois, la page de sélection de langue s'affiche.

A partir de la deuxième mise en service, la sélection de la langue doit s'effectuer, le cas échéant, grâce au menu de mise en oeuvre (reportez-vous à la page 15).

Choisissez la langue désirée au moyen des touches ▲ et ▼ puis appuyez sur la touche (ACTION).



A partir de la deuxième mise en service, la page ci-dessous s'affiche quelques instants (les conditions de réglage sont données à titre d'exemple).

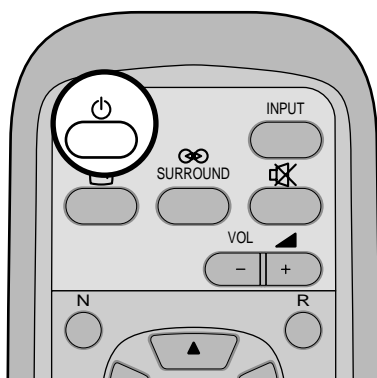
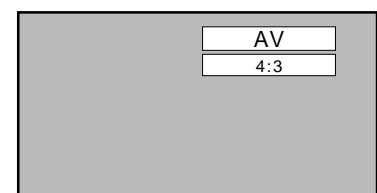

Appuyez sur la touche  du boîtier de télécommande pour mettre l'écran plasma hors service.

Mise sous tension: Témoin rouge (veille)

Appuyez sur la touche  du boîtier de télécommande pour mettre l'écran plasma en service.

Mise sous tension: Témoin vert

Pour mettre l'écran plasma hors tension quand il est en service ou en veille, appuyez sur l'interrupteur d'alimentation  de l'écran.

## Sélection du signal d'entrée

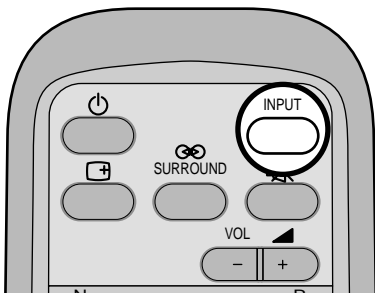
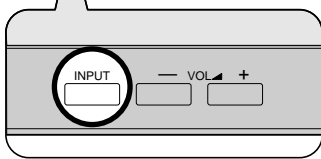

Appuyez sur la touche INPUT pour choisir le signal d'entrée à écouter et qui est fourni par l'appareil connecté à l'écran plasma.

Sélectionnez les signaux d'entrée à connecter en installant la carte de connexion en option. (reportez-vous à la page 30)

Le signal d'entrée change comme suit pour chaque pression:

Dans le cas de l'entrée Composants INPUT  
 → AV → Composants → PC

Dans le cas de l'entrée RVB INPUT  
 → AV → RVB → PC

**Remarque:**

Les panneaux latéraux peuvent clignoter (alternativement en noir et blanc) en fonction de l'image affichée sur l'écran. Dans ce cas, utilisez le mode Cinéma.

## Sélection de la langue d'affichage



Appuyez sur cette touche pour afficher le menu "Configuration".

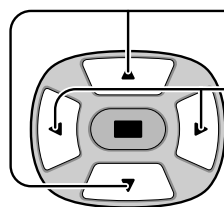
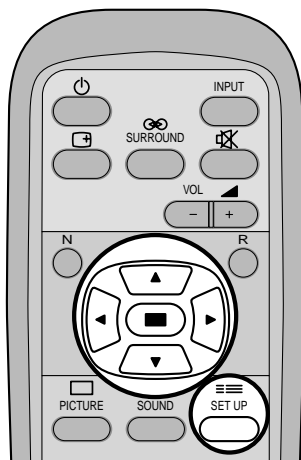

Appuyez sur cette touche pour afficher la page "Langues OSD".

Appuyez sur cette touche pour choisir la langue désirée.

Langues possibles

- English(UK)
- Deutsch
- Français
- Italiano
- Español
- ENGLISH(US)
- 中文 .....(Chinois)

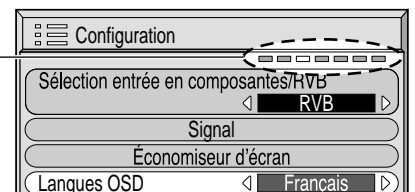

# Affichage des menus sur l'écran avec la télécommande

Menu "Image" du réglage de l'image (reportez-vous à la page 24)

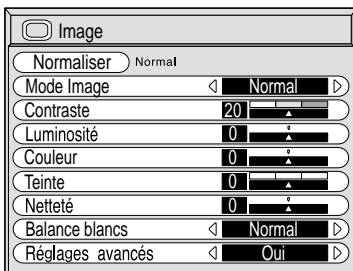

Menu des réglages "Réglages avancés" (reportez-vous aux pages 24 et 25)

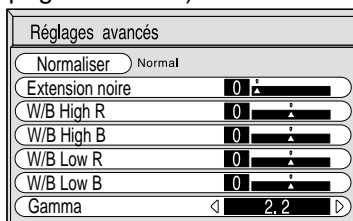

Menu des réglages sonores "Son" (reportez-vous à la page 22)

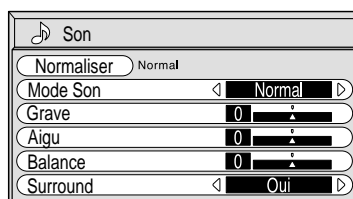

Menu d'emplacement et de taille d'image "Taille/Pos. Image" (reportez-vous à la page 20)  
Dans le cas où les signaux d'entrée sont de type "AV(S Vidéo)" ou "Composants".

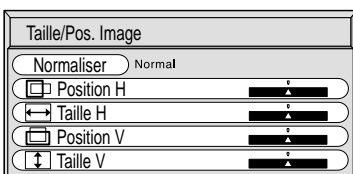

Dans le cas où les signaux d'entrée sont du type "RVB" ou "PC".

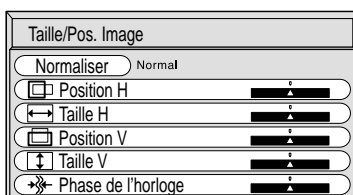

Appuyez sur cette touche pour choisir chaque poste.

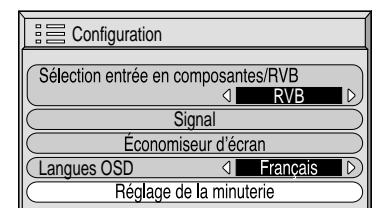
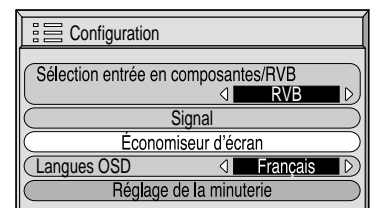
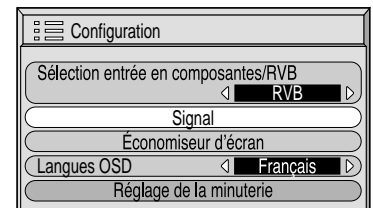
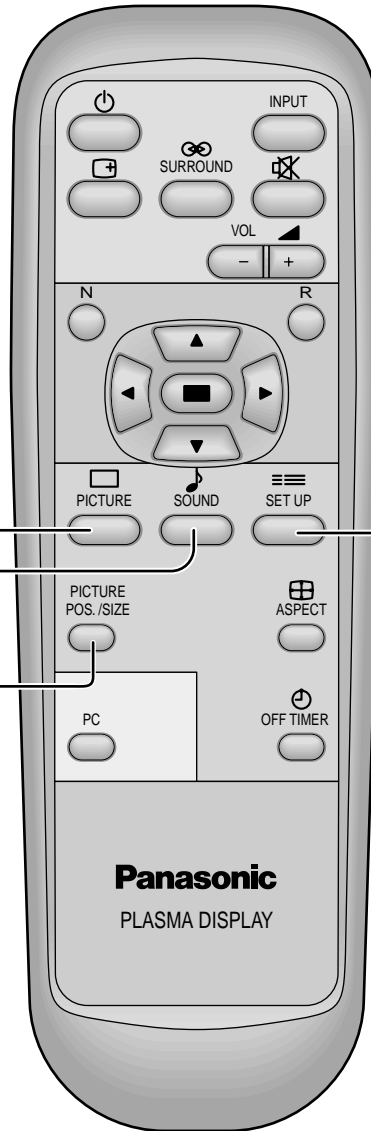
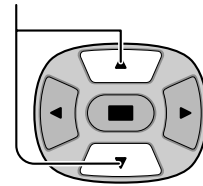



# Affichage des menus sur l'écran avec la de télécommande

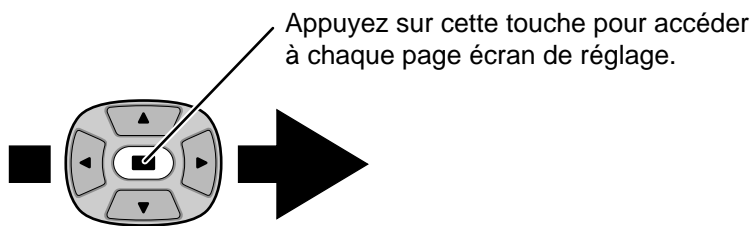

Vers la page écran Signal pour AV (reportez-vous aux pages 30 et 31)

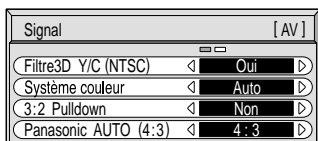

Vers la page écran Signal pour Composantes (reportez-vous à la page 31)

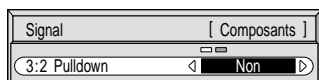

Vers la page écran Signal pour RVB (reportez-vous à la page 32)

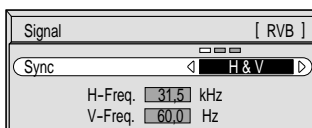

Vers la page écran Signal pour PC (reportez-vous à la page 32)

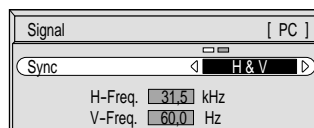

## Remarque:

Le menu "Signal" affiche des valeurs différentes pour chaque signal d'entrée possible (reportez-vous à la page 15).

Vers la page écran de réglage de l'économiseur d'écran. (reportez-vous à la page 28)

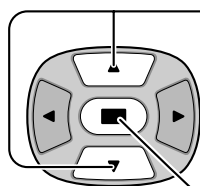
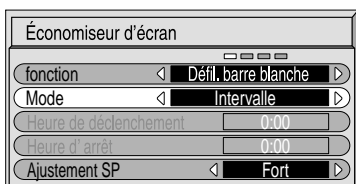

Appuyez sur ces touches pour accéder à chaque page écran de réglage d'heure.

Appuyez sur cette commande pour afficher chaque page écran de réglage.

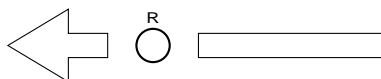

Appuyez sur la touche R pour revenir au menu de l'économiseur d'écran.

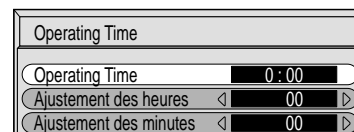
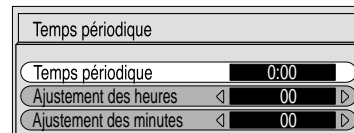
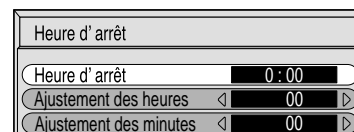
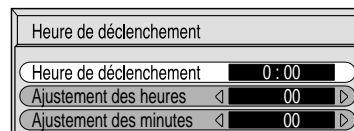

Vers la page de sélection de la minuterie (reportez-vous à la page 26)

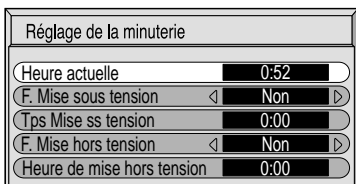

Appuyez sur ces touches pour accéder à chaque poste de réglage de la minuterie.

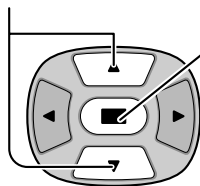

Après sélection d'un poste de réglage de la minuterie, appuyez sur cette touche pour accéder à la page écran de réglage de la minuterie.

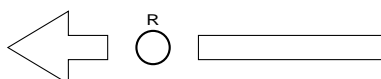

Appuyez sur la touche R pour revenir au menu de réglage.

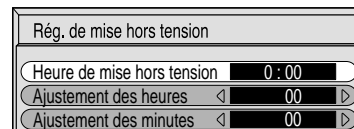
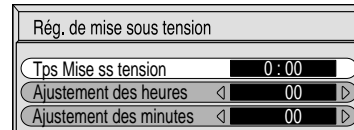
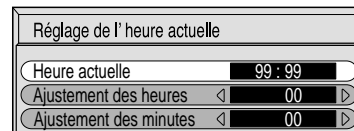

# Format d'image (ASPECT)

Grâce à l'écran plasma, vous pourrez voir les images dans les meilleures conditions, y compris lorsqu'il s'agit de films pour écran large.



## Touche ASPECT

Le format de l'image change à chaque pression sur la touche ASPECT.

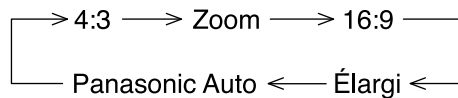

## Remarques:

- (1) Avec les signaux d'entrée RVB et PC, les formats possibles sont "4:3", "Zoom" et "16:9" uniquement.
- (2) Avec un signal du type 1.125i (1.080i) 750p (720p) et l'entrée "Composants", le format est "16:9" et ne peut pas être modifié. Avec un signal à 525i (480i), 625i (575i), 525p (480p) et 625p (575p) et l'entrée "Composants", le format "Panasonic Auto" ne peut être sélectionné.
- (3) Le format de l'image est mis en mémoire pour chacune des entrées possibles (AV(S Vidéo), Composants, signaux RVB et signaux PC).

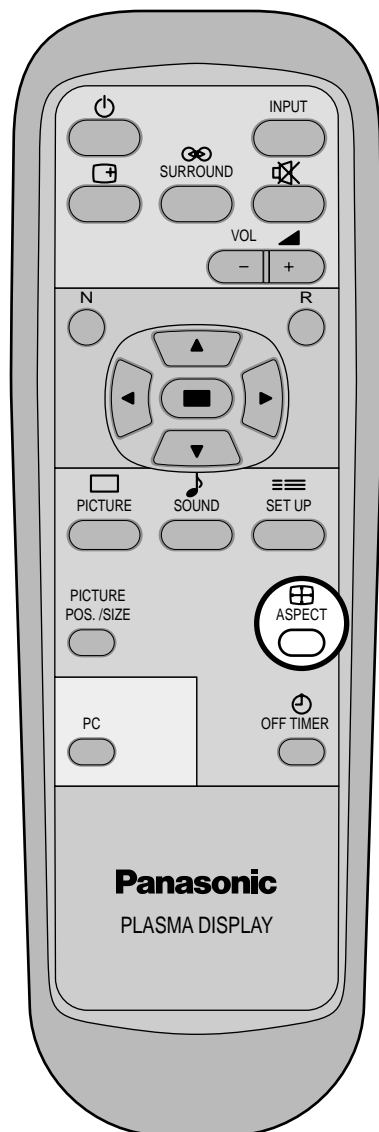

Format	Image	Remarque
4:3		"4:3" donne une image au format standard 4:3.
Zoom		"Zoom" dilate légèrement le centre de l'image.
16:9		"16:9" donne une image légèrement allongée, au format 16:9.
Elargi		"Elargi" donne une image maximale au format 4:3 avec correction au centre de telle sorte que la dilatation ne soit apparente que sur les bords droit et gauche de l'écran. La taille de l'image dépend du signal d'origine.
Panasonic Auto	<p>Dans le cas d'une image allongée</p> <p>L'image est allongée</p> <p>Dans le cas d'une image 4:3</p> <p>Changement conforme au réglage du mode Panasonic Auto (reportez-vous à la page 31)</p>	<p>L'image est automatiquement agrandie (en fonction de la source) de sorte qu'elle occupe tout l'écran.</p> <p><b>Remarque:</b>  "Panasonic Auto" est un mode conçu pour accepter les images 16:9 ou 4:3. Certaines images au format 4:3, par exemple les images des cours de bourse, peuvent provoquer une modification inattendue du format de l'image. Nous conseillons donc d'employer le format 4:3 dans le cas de ces images.</p>

**Remarque:**

Ne conservez pas une image fixe au format 4:3 affichée sur l'écran pendant une longue période car cela peut produire une image rémanente sur l'écran plasma.

# Réglage de la position et de la taille de l'image

## Page de réglage

1



Appuyez sur cette touche pour afficher la page "Taille/Pos. Image".

2

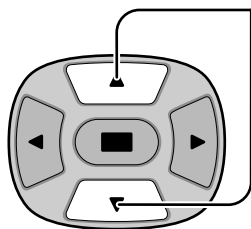

Appuyez sur cette touche pour choisir "Position H/Taille H/Position V/Taille V/Phase de l'horloge".

Dans le cas où les signaux d'entrée sont de type "S Vidéo" ou "Composants".

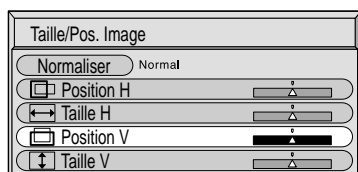

Dans le cas où les signaux d'entrée sont du type "RVB" ou "PC".

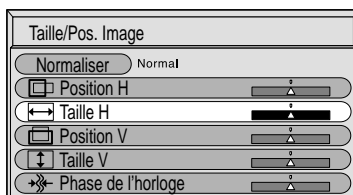

3

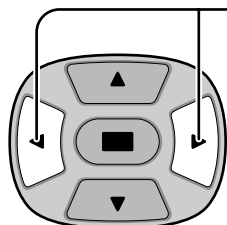

Appuyez sur cette touche pour régler la Taille/Pos.



Appuyez sur cette touche pour abandonner la page permettant le réglage.

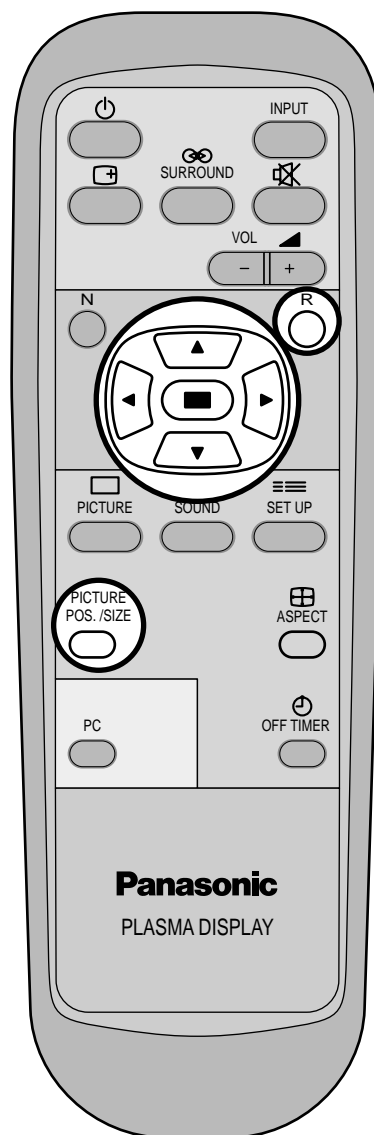

### Remarques:

- (1) Les réglages sont mis en mémoire individuellement pour chaque format de signal d'entrée. (Les réglages pour les Composants de signal sont mis en mémoire pour 525i (480i), 625i (575i), 525p (480p), 1.125i (1.080i), 625p (575p), et 750p (720p), tandis que les signaux RVB et les signaux PC sont mis en mémoire pour chaque fréquence.)
- (2) Si un signal de repérage ou un signal de recul/rebobinage est reçu d'un magnétoscope ou d'un lecteur DVD, la position de l'image se décale vers le haut ou vers le bas. Ce déplacement de la position de l'image ne peut pas être contrôlé par la commande "Taille/Pos. Image".

# Réglage de la position et de la taille de l'image

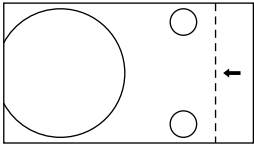
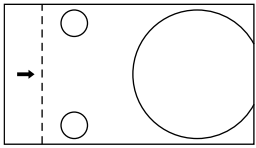
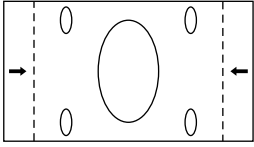
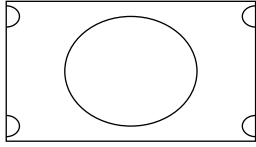
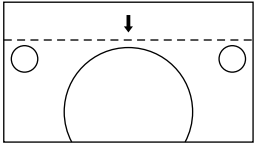
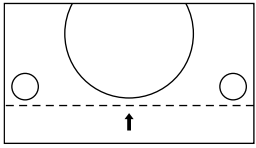
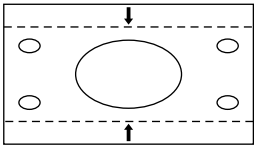
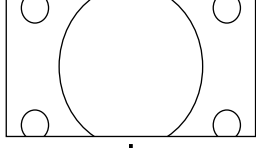
<p><b>Position H</b></p>	<p>Si vous appuyez sur la touche de positionnement vers la gauche "◀".</p> 	<p>Si vous appuyez sur la touche de positionnement vers la droite "▶".</p> 
<p><b>Taille H</b></p>	<p>Si vous appuyez sur la touche de positionnement vers la gauche "◀".</p> 	<p>Si vous appuyez sur la touche de positionnement vers la droite "▶".</p> 
<p><b>Position V</b></p>	<p>Si vous appuyez sur la touche de positionnement vers la gauche "◀".</p> 	<p>Si vous appuyez sur la touche de positionnement vers la droite "▶".</p> 
<p><b>Taille V</b></p>	<p>Si vous appuyez sur la touche de positionnement vers la gauche "◀".</p> 	<p>Si vous appuyez sur la touche de positionnement vers la droite "▶".</p> 
<p><b>Phase de l'horloge (Entrée RVB/PC)</b></p>	<p>Le scintillement et la distorsion peuvent être supprimés au moyen des touches de positionnement "◀" et "▶".</p>	

## Conseil ( / Normaliser )

Lorsque la page écran "Taille/Pos-Image" est active, et que vous appuyez à un moment quelconque sur la touche N de la télécommande ou si vous appuyez sur la touche  (ACTION) pendant la "Normalisation", tous les réglages effectués sont remplacés par les valeurs usine.

# Réglages des sons

1



Appuyez sur la touche SOUND pour afficher le menu "Son".

2

Choisissez le paramètre à régler.

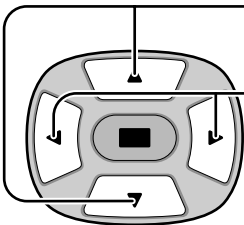

Appuyez sur cette touche pour afficher le menu de réglage.

Appuyez sur cette touche pour régler le niveau d'écoute désiré.

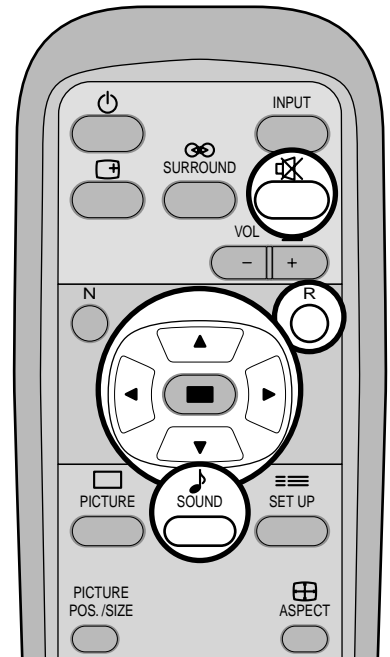

## Bass

Réglage des sons graves

## Treble

Réglage des sons aigus

## Balance

Réglage de l'équilibre entre les voies gauche et droite

**Surround** (reportez-vous à la page suivante)

Choisissez Oui ou Non.

- Pour abandonner les réglages,

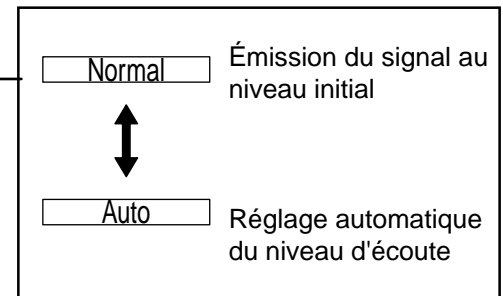
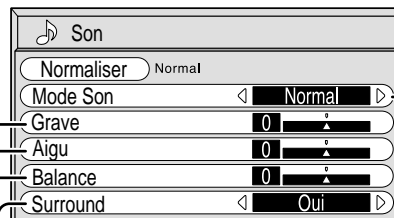

appuyez sur la touche R.

## Remarque:

Appuyez sur la touche Surround pour mettre en service, ou hors service, la correction d'ambiance Surround. (reportez-vous à la page suivante)

Le réglage des graves, des aigus et de l'effet ambiophonique sont mis en mémoire indépendamment pour chaque mode sonore. (Normal, Auto)

## Conseil (N / Normaliser) Normaliser

Lorsque le menu "Son" est affiché, si vous appuyez à un moment quelconque sur la touche N de la télécommande ou si vous appuyez sur la touche (ACTION) pendant la "Normalisation", tous les réglages effectués sont remplacés par les valeurs usine.

## Silencieux

Le silencieux est utile lorsque vous désirez répondre au téléphone, ou encore lorsque se présentent des visiteurs.



Appuyez sur cette touche pour couper les sons.

Appuyez une nouvelle fois sur cette touche pour rétablir les sons. Le rétablissement des sons se produit également lorsque l'appareil est mis hors service, ou que le niveau d'écoute est modifié.

# Correction d'ambiance Surround



## Touche SURROUND

Les avantages de la correction d'ambiance Surround sont énormes. Vous pouvez être complètement enveloppé par les sons; tout comme si vous étiez dans une salle de cinéma ou de concert.

La correction d'ambiance Surround est mise en service, ou hors service, chaque fois que vous appuyez sur la touche SURROUND.

Oui  $\longleftrightarrow$  Non

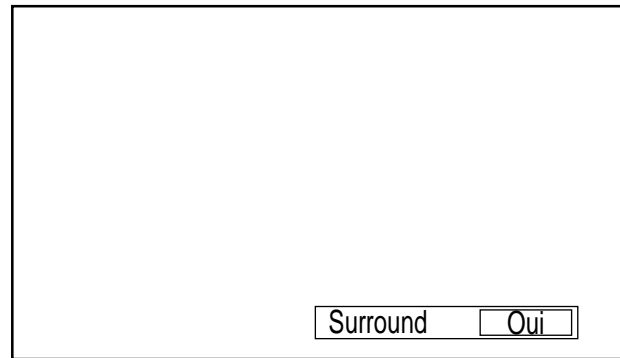

### Remarque:

Le réglage de la correction d'ambiance Surround est mis en mémoire indépendamment pour chaque mode sonore. (Normal, Auto)

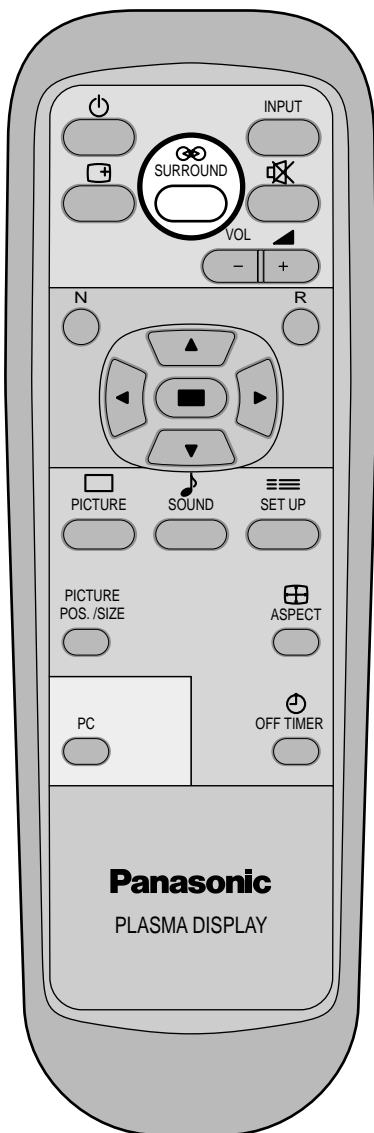

# Réglages de l'image

1



Appuyez sur cette touche de la télécommande pour afficher le menu "Image".

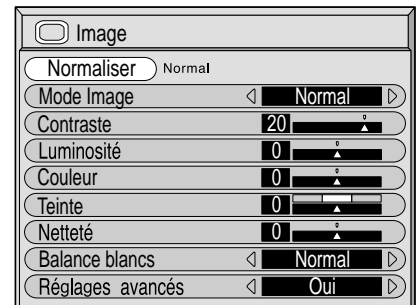

2

Choisissez le paramètre à régler.

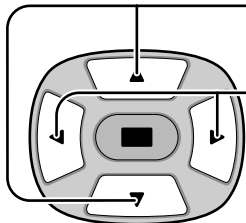

Appuyez sur cette touche pour afficher le menu de réglage.

Régalez l'amplitude en regardant l'image derrière le menu.

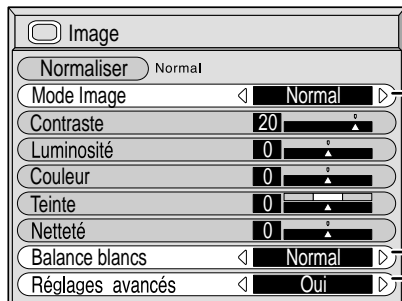

Utilisez la flèche vers la gauche ◀ ou la flèche vers la droite ▶ pour changer de mode.

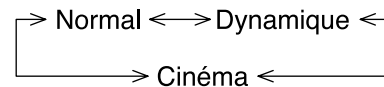

### Normal

Pour regarder une émission dans les conditions normales d'éclairage (le soir). Cette valeur correspond à une luminosité et un contraste normaux.

### Dynamique

Pour regarder une émission dans une pièce fortement éclairée. Cette valeur correspond à une luminosité et un contraste élevés.

### Cinéma

Idéal pour les films.

### Remarque:

Pour changer les caractéristiques de couleur ou d'image après avoir choisi le menu "Image", reportez-vous à la page suivante où des explications détaillées sont données.

Utilisez la flèche vers la gauche ◀ ou la flèche vers la droite ▶ pour choisir "Oui". Utilisez la flèche vers le bas ▼ pour adopter le mode "Réglages avancés". Avec le mode Réglages avancés Des réglages fins sont possibles mais réservés aux professionnels (reportez-vous à la page suivante).

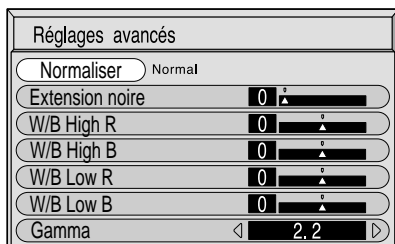

Réglages avancés hors service  
Affichage des images avec les réglages du menu des images (PICTURE).

Utilisez la flèche vers la gauche ◀ ou la flèche vers la droite ▶ pour changer de mode.



## Conseil ( N / Normaliser )

Si vous appuyez sur la touche N de la télécommande alors que le menu "Image" est affiché, ou encore si vous appuyez sur la touche (ACTION) pendant la "Normalisation", toutes les valeurs modifiées sont remplacées par les valeurs usine.



Poste	Effet	Réglages
Contraste	◀ Moins ▶ Plus	Pour ajuster le contraste de l'image.
Luminosité	◀ Plus sombre ▶ Plus lumineux	Pour choisir le réglage permettant de regarder sans fatigue des images sombres, par exemple des vues de nuit ou des cheveux noirs.
Couleur	◀ Moins ▶ Plus	Pour ajuster la densité chromatique.
Teinte (NTSC uniquement)	◀ Rougeâtre ▶ Verdâtre	Pour l'obtention d'une teinte naturelle.
Netteté	◀ Moins ▶ Plus	Pour obtenir une image nette.

## Remarques:

- (1) "Couleur", "Teinte" et "Netteté" ne peuvent pas être modifiés pour les signaux d'entrée "RVB" et "PC".
- (2) Vous pouvez changer le niveau de chaque paramètre (contraste, luminosité, couleur, teinte et netteté) pour chaque menu "Image".
- (3) Les réglages pour "Normal", "Dynamique" et "Cinéma" sont mis en mémoire individuellement pour chaque prise d'entrée (AV(S Vidéo), Composants/RVB et PC).
- (4) Le réglage "Teinte" peut être ajusté pour les signaux NTSC uniquement lors de l'entrée d'un signal "AV (S Vidéo)".

## Remarque:

L'augmentation de "Contraste" dans le cas d'une image lumineuse, ou sa diminution dans le cas d'une image sombre, donnent peu de changement.

## Réglages avancés

Poste	Effet	Détails
Extension noire	◀ Moins ▶ Plus	Pour régler les gradations des ombres.
W/B High R	◀ Moins ▶ Plus	Pour régler la balance des blancs dans les zones rouges claires.
W/B High B	◀ Moins ▶ Plus	Pour régler la balance des blancs dans les zones bleues claires.
W/B Low R	◀ Moins ▶ Plus	Pour régler la balance des blancs dans les zones rouges sombres.
W/B Low B	◀ Moins ▶ Plus	Pour régler la balance des blancs dans les zones bleues sombres.
Gamma	◀ Moins ▶ Plus	2.0 ↔ 2.2 ↔ 2.5

## Remarques:

- (1) Effectuez la balance des blancs (W/B) de la manière suivante:
  - Ⓐ Réglez la balance des blancs des zones lumineuses à l'aide de "W/B High R" et "W/B High B".
  - Ⓑ Réglez la balance des blancs des zones sombres à l'aide de "W/B Low R" et "W/B Low B".
  - Ⓒ Répétez les opérations Ⓐ et Ⓑ.
 Les opérations Ⓐ et Ⓑ réagissent l'une sur l'autre; vous devez donc les répéter plusieurs fois pour obtenir le réglage désiré.
- (2) Les valeurs réglées sont mises en mémoire individuellement pour chaque prise d'entrée (AV(S Vidéo), Composants de signal, RVB et PC).
- (3) Les valeurs de la plage de réglage doivent être utilisées comme référence.



## Conseil ( / Normaliser )

Si vous appuyez sur la touche N de la télécommande alors que le menu "Réglages avancés" est affiché, ou encore si vous appuyez sur la touche  (ACTION) pendant la "Normalisation", toutes les valeurs modifiées sont remplacées par les valeurs usine.

# Réglage de la minuterie

La minuterie permet de mettre en service ou hors service, l'écran plasma.

Avant de régler la minuterie, assurez-vous que l'heure connue de l'écran est correcte Heure de Mise hors tension; le cas échéant, rectifiez le réglage. Cela fait, mettez la minuterie en service Tps Mise ss tension ou hors service.

Affichez la page écran de réglage de la minuterie.

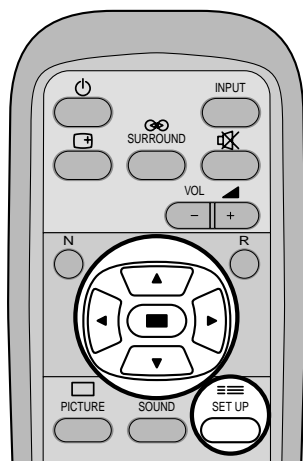

**1**  Appuyez sur cette touche pour accéder à la page écran de réglage.

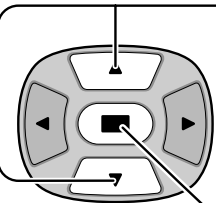
**2**  Appuyez sur ces touches pour sélectionner le réglage de la minuterie.

Appuyez sur cette touche pour accéder à la page écran de réglage de la minuterie.

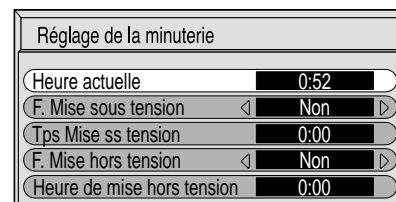
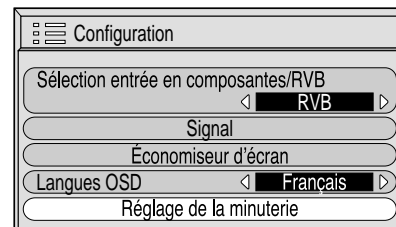

## Réglage de l'heure actuelle

Pour régler l'heure actuelle, procédez de la manière décrite ci-dessous.

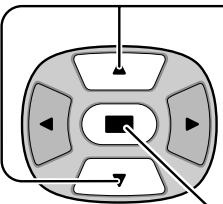
**1**  Appuyez sur ces touches pour sélectionner l'heure actuelle.

Appuyez sur cette touche pour accéder à la page écran de réglage de l'heure actuelle.

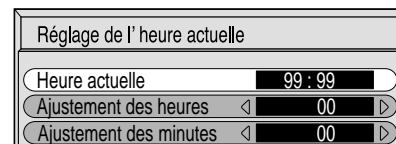

**2** Appuyez sur ces touches pour sélectionner le réglage des heures (Ajustement des heures), ou le réglage des minutes (Ajustement des minutes).

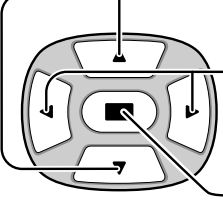
 Appuyez sur ces touches pour régler les heures et les minutes  
Touche ► : Augmentation  
Touche ◀ : Diminution

Appuyez sur cette touche pour valider le réglage de l'heure actuelle.

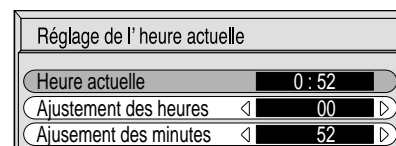

## Réglage de la minuterie

1

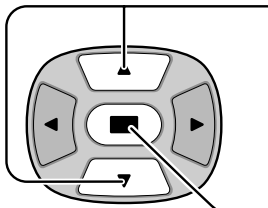

Appuyez sur ces touches pour sélectionner l'heure de mise en service (Tps Mise ss tension) ou l'heure de mise hors service (Heure de mise hors tension).

Appuyez sur cette touche pour accéder à la page écran de réglage de la mise en service (Reg. de mise sous tension), ou de la mise hors service (Reg. de mise hors tension).

Réglage de la minuterie	
Heure actuelle	0:52
F. Mise sous tension	◀ Non ▶
Tps Mise ss tension	0:00
F. Mise hors tension	◀ Non ▶
Heure de mise hors tension	0:00

2

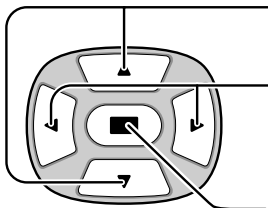

Appuyez sur ces touches pour sélectionner le réglage des heures (Heure de mise hors tension) ou le réglage de minutes (Ajustement des minutes).

Appuyez sur ces touches pour régler chaque fois.

Appuyez sur cette touche pour valider le réglage de l'heure de mise en service (Tps Mise ss tension) et celui de l'heure de mise hors service (Heure de mise hors tension).

Rég. de mise sous tension	
F. Mise sous tension	0 : 52
Ajustement des heures	◀ 00 ▶
Ajustement des minutes	◀ 52 ▶

Rég. de mise hors tension	
Heure de mise hors tension	0 : 00
Ajustement des heures	◀ 00 ▶
Ajustement des minutes	◀ 00 ▶

3

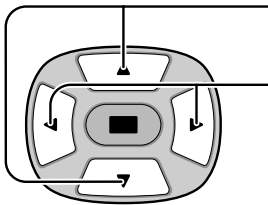

Appuyez sur ces touches pour sélectionner la fonction de mise en service (F.Mise sous tension) ou la fonction de mise hors service (F.Mise hors tension).

Appuyez sur ces touches pour sélectionner en service (Oui).

Réglage de la minuterie	
Heure actuelle	0:52
F. Mise sous tension	◀ Non ▶
Tps Mise ss tension	0:00
F. Mise hors tension	◀ Non ▶
Heure de mise hors tension	0:00

4



Appuyez deux fois sur cette touche pour abandonner la page de réglage (Configuration).

### Remarque:

La minuterie ne fonctionne pas si l'heure actuelle n'a pas été réglée.

# Économiseur d'écran (pour éviter les images permanentes)

Évitez l'affichage, pendant une longue période, d'une seule et même image, en particulier en mode 4/3. Si l'écran doit demeurer en service, vous devez alors faire usage de l'économiseur d'écran.

- 

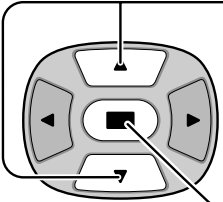
Appuyez sur cette touche pour accéder à la page écran de réglage (Configuration).
- 

Appuyez sur cette touche pour sélectionner "Economiseur d'écran".

Appuyez sur cette touche pour sélectionner la page écran de l'économiseur d'écran.

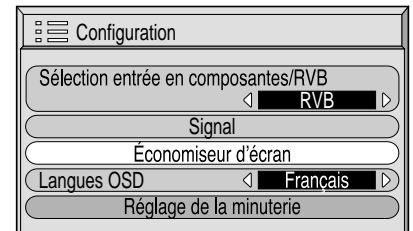

## Sélection de l'image négative ou du défilement

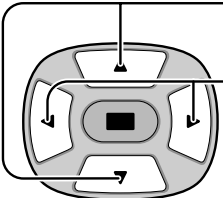
- 

Appuyez sur ces touches pour sélectionner la fonction.

Appuyez sur ces touches pour sélectionner la fonction désirée.

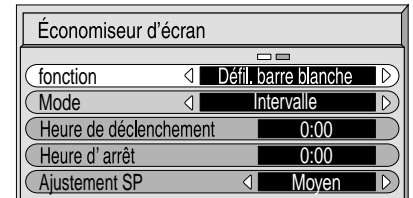

Défil. barre blanche  $\longleftrightarrow$  Image négative

Défil. barre blanche : La barre blanche défile de la gauche vers la droite.

Image négative : Une image négative est affichée sur l'écran.

## Sélection du mode de fonctionnement (MODE)

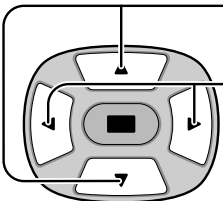
- 

Appuyez sur ces touches pour sélectionner le mode.

Appuyez sur ces touches pour sélectionner chacun des modes possibles.

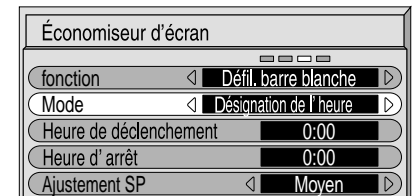

Non

Intervalle : L'écran fonctionne un Temps périodique ou pendant une durée donnée (Operating time), selon ce qui a été préalablement choisi et quand arrive l'heure.

Désignation de l'heure : L'écran fonctionne à partir d'une certaine heure (Heure de déclenchement) et jusqu'à une certaine heure (Heure d'arrêt), selon ce qui a été réglé préalablement choisi et quand arrive l'heure.

Oui: Si le mode est sur oui l'écran de menu s'efface et quand vous appuyez sur la touche  (ACTION).

Si le mode de fonctionnement est Oui, la page de menu s'efface et l'économiseur d'écran entre en service.

Pour arrêter l'économiseur d'écran quand il est en service, appuyez sur la touche .

Après avoir choisi Désignation de l'heure ou Intervalle, le réglage de l'heure (Réglage de la minuterie) devient possible et la durée (Operating time) peut être précisée. (L'heure ne peut pas être réglée quand "Mode" est réglé sur "oui" ou sur "non".)

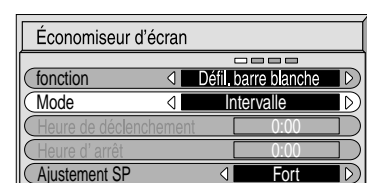
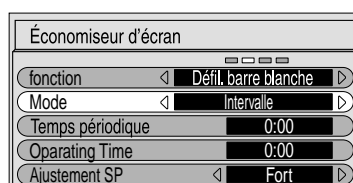
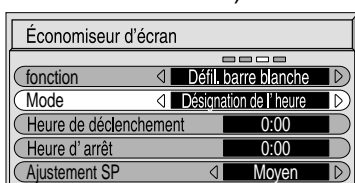

## Heure de mise en service de l'économiseur d'écran

5

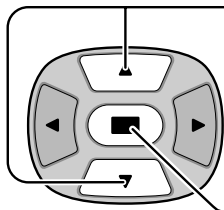

Appuyez sur ces touches pour sélectionner l'heure de début (Heure de déclenchement) ou l'heure de fin (Heure d'arrêt) (dans le cas où vous avez choisi Temps périodique).

Appuyez sur ces touches pour sélectionner l'heure (Temps périodique) et la durée (Operating time) (dans le cas où vous avez choisi Intervalle).

Appuyez sur cette touche pour sélectionner chacune des pages de réglage des heures.

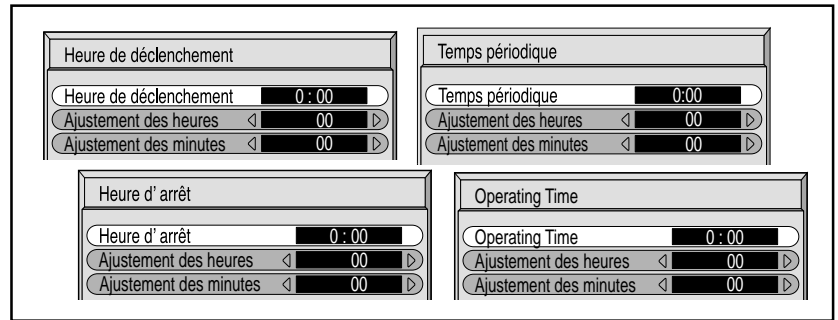
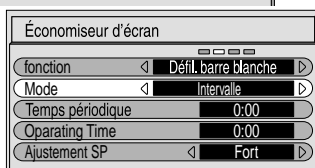
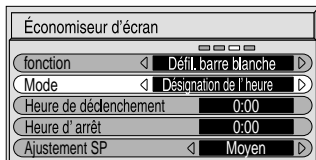

6

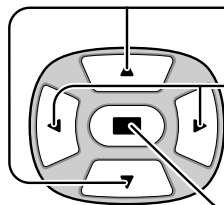

Appuyez sur ces touches pour sélectionner le réglage des heures (Ajustement des heures) ou le réglage de minutes (Ajustement des minutes).

Appuyez sur ces touches pour régler les heures ou les minutes.

Touche ► : Augmentation

Touche ◀ : Diminution

Appuyez sur cette touche pour mémoriser le réglage.

### Remarque:

La minuterie ne fonctionne pas si l'heure actuelle n'a pas été réglée (Ajustement de l'heure actuelle).

## Ajustement SP

N'affichez pas une image au format 4:3 pendant une longue période car cela peut causer une image rémanente sur les deux côtés de la zone d'affichage.

Pour éviter l'apparition d'une telle image rémanente, ajustez la luminosité des panneaux latéraux.

1

Pour afficher la page de l'économiseur d'écran.  
(Reportez-vous à la page précédente, opérations 1 et 2.)

2

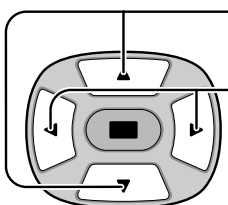

Appuyez sur ces touches pour choisir SP ADJ.

Appuyez sur ces touches pour choisir Non, Faible, Moyen, Fort.

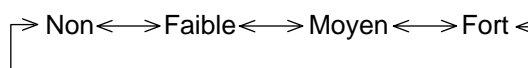

3



Appuyez sur cette touche pour abandonner la page de l'économiseur d'écran.

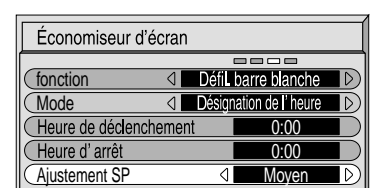
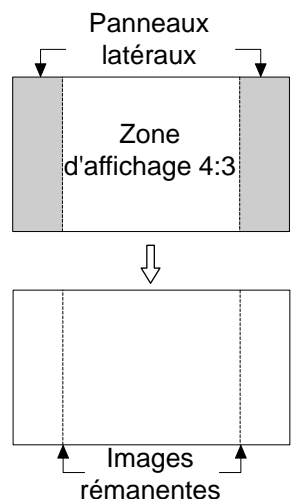

### Remarques:

- Régler le panneau latéral en mode Fort pendant une période prolongée peut entraîner l'apparition d'images rémanentes.
- Les panneaux latéraux peuvent clignoter (alternativement blanc et noir) selon l'image affichée sur l'écran. Dans un tel cas, utilisez le mode Cinéma.

# Mise en oeuvre pour les signaux d'entrée

## Sélection de l'entrée en composantes/RVB

Choisissez les signaux d'entrée à connecter en installant la carte d'interface optionnelle (reportez-vous au manuel de service de la carte d'interface optionnelle).

Choisissez l'entrée en fonction de la source reliée aux prises d'entrée en composantes de signal ou RVB.

Signaux Y, P<sub>B</sub>, P<sub>R</sub> ⇔ Composants

Signaux R, G, B, HD, VD ⇔ RVB

**1**

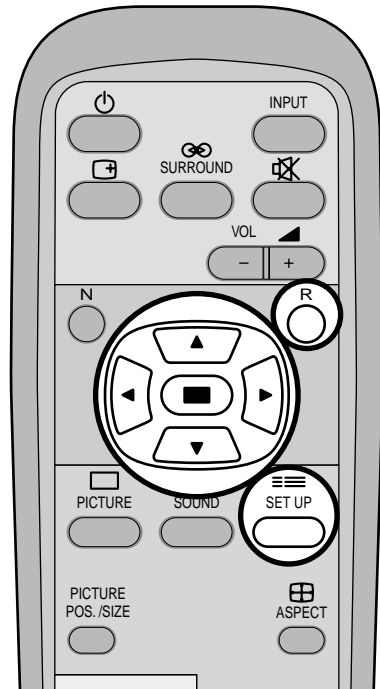

Appuyez sur cette touche en afficher le menu "Configuration".

**2**

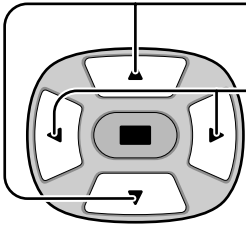

Appuyez sur cette touche pour choisir "Sélection entrée en composantes/RVB".

Appuyez sur cette touche pour choisir le mode convenable.

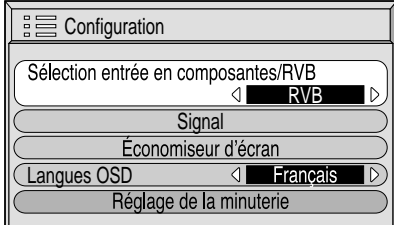

Composants ← → RVB

Appuyez sur cette touche pour quitter les réglages.

## Filtre 3D Y/C – Pour les images AV NTSC

Sur le menu "Configuration", choisissez "Signal" lorsque le signal d'entrée est de type audiovisuel (S Vidéo).

(Le menu "Signal [AV]" s'affiche.)

Appuyez sur cette touche pour choisir le "Filtre 3D Y/C (NTSC)".

Appuyez sur cette touche pour mettre en service, ou hors service.

Appuyez sur cette touche pour quitter les réglages.

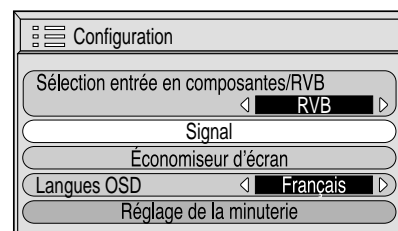

Appuyez sur la touche  (ACTION)

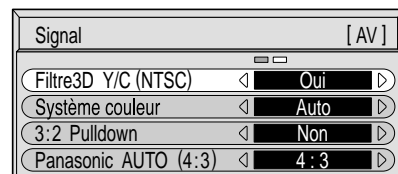

### Remarque:

Quand ce réglage est en service, il affecte uniquement les signaux d'entrée NTSC.

## Système couleur / Panasonic Auto

Sur le menu "Configuration", choisissez "Signal" lorsque le signal d'entrée est de type audiovisuel (S Vidéo). (Le menu "Signal [AV]" s'affiche.)

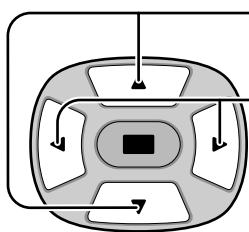

Appuyez sur cette touche pour choisir "Système couleur" ou "Panasonic Auto".

Appuyez sur cette touche pour choisir chaque paramètre.

### Si l'image devient instable:

Quand le système est réglé sur Auto, dans certaines conditions de signal de faible niveau ou parasité, l'image peut dans certains cas rares devenir instable. Si cela se produit, réglez le système sur le format correspondant au signal d'entrée.

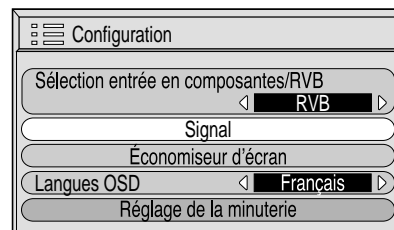

Appuyez sur la touche (ACTION)

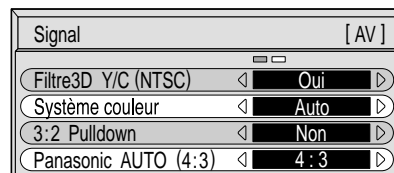

Mode	Fonction
Système couleur	Choisissez le système couleur en fonction du signal d'entrée. Si vous choisissez "Auto", le système couleur est déterminé automatiquement. <div style="text-align: center;"> <span style="border: 1px solid black; padding: 2px;">                     &gt; Auto &lt;-&gt; PAL &lt;-&gt; SECAM &lt;-&gt; M.NTSC &lt;-&gt; NTSC &lt;                 </span> </div>
Panasonic Auto (4:3)	Choisissez "4:3" pour regarder des images au format 4:3 sans modification si vous avez sélectionné Panasonic Auto. Pour regarder les images 4:3 au format "Elargi", choisissez Elargi.

## 3:2 Pulldown

Quand cette fonction est en service, l'écran essaie de reproduire une représentation plus naturelle des sources telles que des films, qui sont enregistrées à 24 images par seconde. Si l'image n'est pas stable, mettez ce réglage hors service.

Sélectionnez "Signal" dans le menu "Configuration" pendant le mode d'entrée de signal AV(S Vidéo) ou Composants.

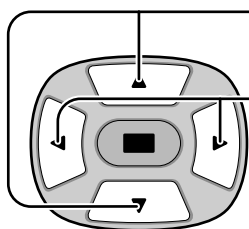

Appuyez sur cette touche pour choisir 3:2 Pulldown.

Appuyez sur cette touche pour régler sur Oui/Non.

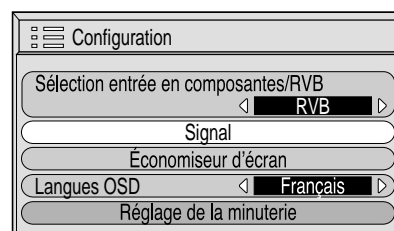

Appuyez sur la touche (ACTION)

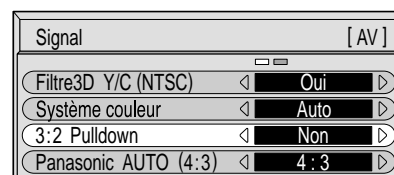

### Remarques:

Quand le réglage est sur "Oui", cela affecte uniquement les signaux d'entrée suivants.

- Signaux NTSC pendant le mode d'entrée de signal "AV(S Vidéo)".
- Signaux 525i (480i) pendant le mode d'entrée de signal "Composants".



Appuyez sur cette touche pour quitter les réglages.

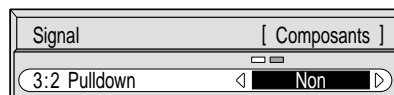

## SYNC

Sur le menu "Configuration", choisissez "Signal" lorsque le signal d'entrée est de type RVB ou PC.

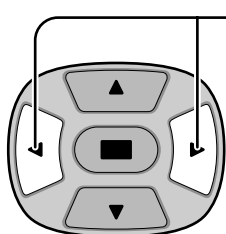

Appuyez sur cette touche pour régler.



Appuyez sur cette touche pour quitter les réglages.

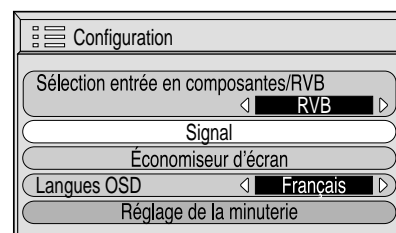

Appuyez sur la touche (ACTION)

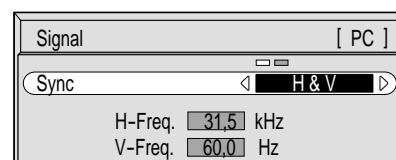
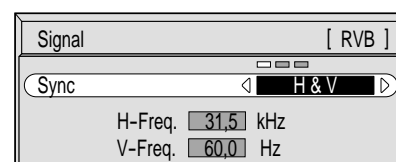

### Réglage du signal de synchronisation RVB

Assurez-vous que le signal d'entrée est bien réglé sur RVB (ce réglage n'a d'effet que pour un signal RVB).

- H & V: Les signaux de synchronisation verticale et horizontale sont présents sur le connecteur HD/VD.
- Sur G: Le signal de synchronisation est fourni par le signal vidéo vert et se trouve présent sur le connecteur G.
- Sur VIDEO: Compatible avec la prise scart (Europe)  
L'entrée vidéo composite venant de la prise d'entrée VIDEO est utilisée pour dériver les signaux de synchronisation.

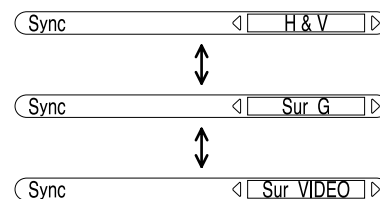

### Réglage du signal de synchronisation PC

Assurez-vous que le signal d'entrée est bien réglé sur PC (ce réglage n'a d'effet que pour un signal PC).

- H & V: Les signaux de synchronisation verticale et horizontale sont présents sur le connecteur HD/VD.
- Sur G: Le signal de synchronisation est fourni par le signal vidéo vert et se trouve présent sur le connecteur G.

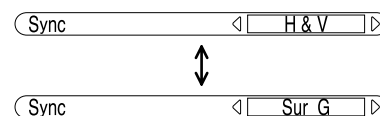

## H-Freq. (kHz)/V-Freq. (Hz)

Pour afficher la fréquence de balayage horizontal H et la fréquence de balayage vertical V.

Cette page ne concerne que les entrées RVB et PC.

Plage d'affichage:



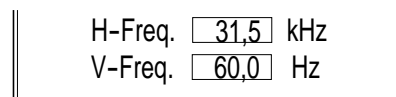



- Balayage horizontal: 15,6 à 110 kHz
- Balayage vertical: 48 à 120 Hz



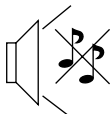

# Dépannage

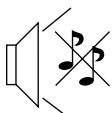
Avant de faire appel à un réparateur, identifiez les symptômes et effectuez les vérifications simples indiquées ci-dessous.

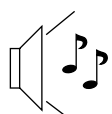
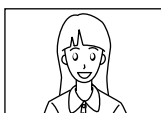
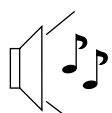
Symptômes		Vérifications
Image	Son	
 Interférences	 Son bruyant	Appareils électriques Automobiles/motos Lampe fluorescente
 Image normale	 Pas de son	Volume (Vérifiez si la fonction de coupure du son a bien été activée sur la télécommande.)
 Pas d'image	 Pas de son	Non branché dans la prise secteur Interrupteur non mis sur marche Réglage du contraste et de la luminosité/volume (Vérifiez en appuyant sur l'interrupteur d'alimentation ou sur la touche de veille de la télécommande.)
 Pas d'image	 Son normal	Si vous entrez un signal possédant un système de couleur avec un format ou une fréquence non applicable, seule l'indication de la borne d'entrée sera affichée.
 Pas de couleurs	 Son normal	Touches des couleurs réglées au niveau minimum. (reportez-vous aux pages 24 et 25) Système des couleurs. (reportez-vous à la page 31)

## Panneau de l'écran plasma

Symptômes	Vérifications
Certaines parties de l'écran ne s'allument pas.	Le panneau de l'écran plasma est fabriqué en utilisant une technologie de très haute précision; toutefois, il est possible que parfois certaines parties de l'écran ne reproduisent pas certains éléments de l'image ou que des taches lumineuses y apparaissent. Ceci n'est pas une anomalie.
 Des post-images apparaissent	Ne conservez pas une image fixe affichée sur l'écran pendant une longue période car cela peut produire une image rémanente sur l'écran à plasma. Parmi les images fixes possibles citons les logos, les images des jeux vidéo, les images informatiques, les télétextes et les images affichées dans le format 4:3.  <b>Remarque:</b> L'image rémanente apparaissant sur l'écran plasma et résultant de l'affichage prolongé d'une image fixe n'est pas un défaut de l'appareil et n'est pas couvert par la garantie. Ce produit n'est pas conçu pour afficher des images fixes pendant une période prolongée.
Un bruit de ronflement peut être entendu de l'appareil d'affichage.	L'appareil d'affichage contient un ventilateur de refroidissement pour dissiper la chaleur générée pendant le fonctionnement. Le bruit de ronflement est causé par la rotation du ventilateur et n'est pas un mauvais fonctionnement.

# Raccordements

## Raccordement à la carte de connexion BNC en option

Si vous installez la carte de connexion BNC en option, l'écran à plasma peut alors recevoir de signaux de haute qualité que sont ceux fournis par les appareils AV(S Vidéo), les DVD et les appareils délivrant des signaux RVB. Ci-dessous, vous trouverez la méthode de raccordement dans le cas où la carte de connexion BNC en option est installée.

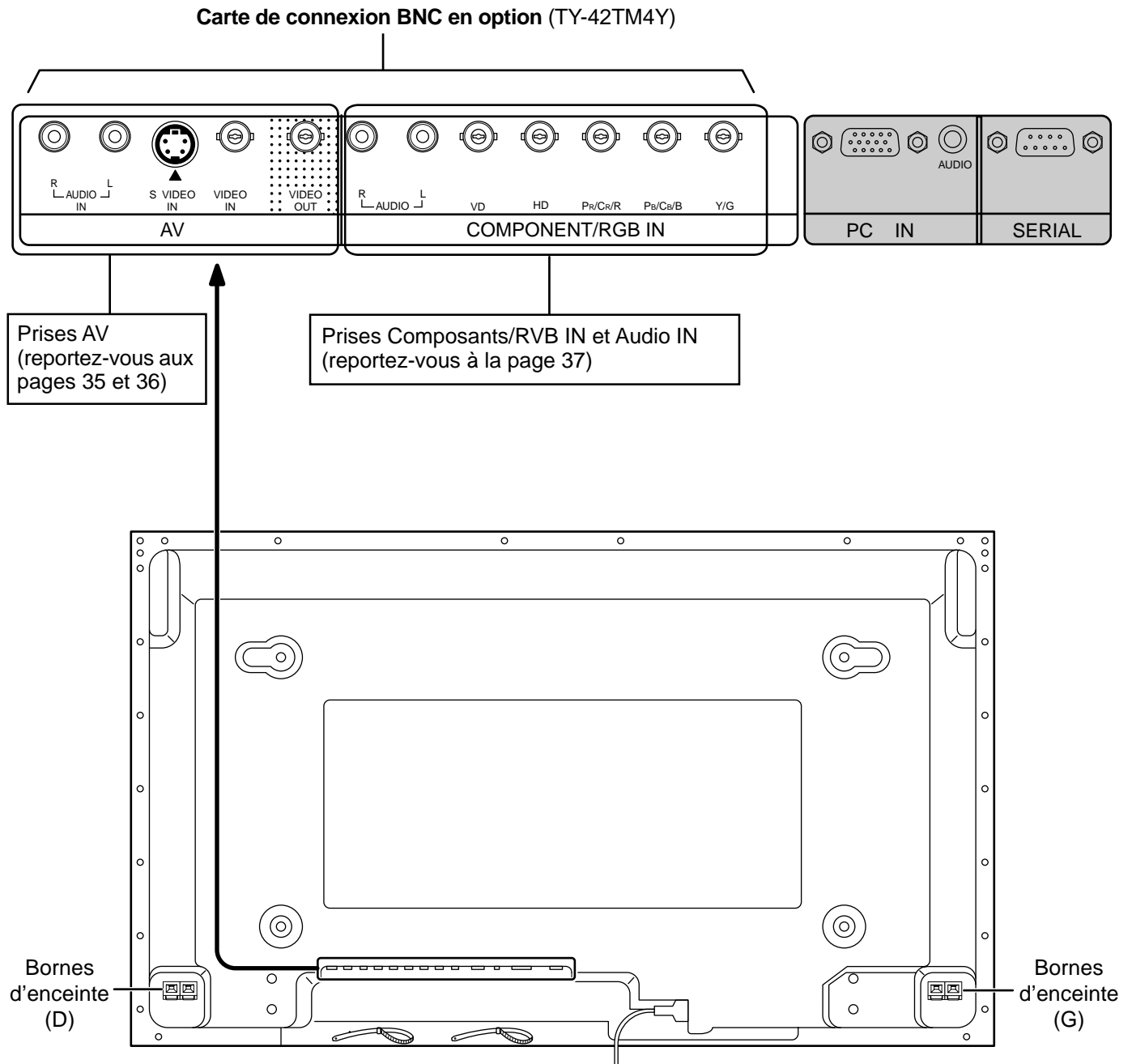

### Remarques:

Après installation de la carte de connexion BNC en option, la page de menu de réglage de l'écran à plasma, se trouve modifiée. (Les câbles amenant les signaux d'entrée doivent être dûment connectés aux prises qui conviennent.)

- Les signaux d'entrée qui peuvent être sélectionnés au moyen de la touche INPUT, sont modifiés.
- Le mode requis, c'est-à-dire soit "Composants", soit "RVB" soit "Sélection entrée en composantes/RVB", devient disponible pour sélection.
- Sur la page de menu de réglage, les valeurs disponibles pour le signal sont modifiées.

# Raccordements aux bornes d'entrée AV

Reliez l'écran à l'appareil fournissant le signal.

(Exemple) Dans le cas du raccordement d'un magnétoscope avec prise S Vidéo

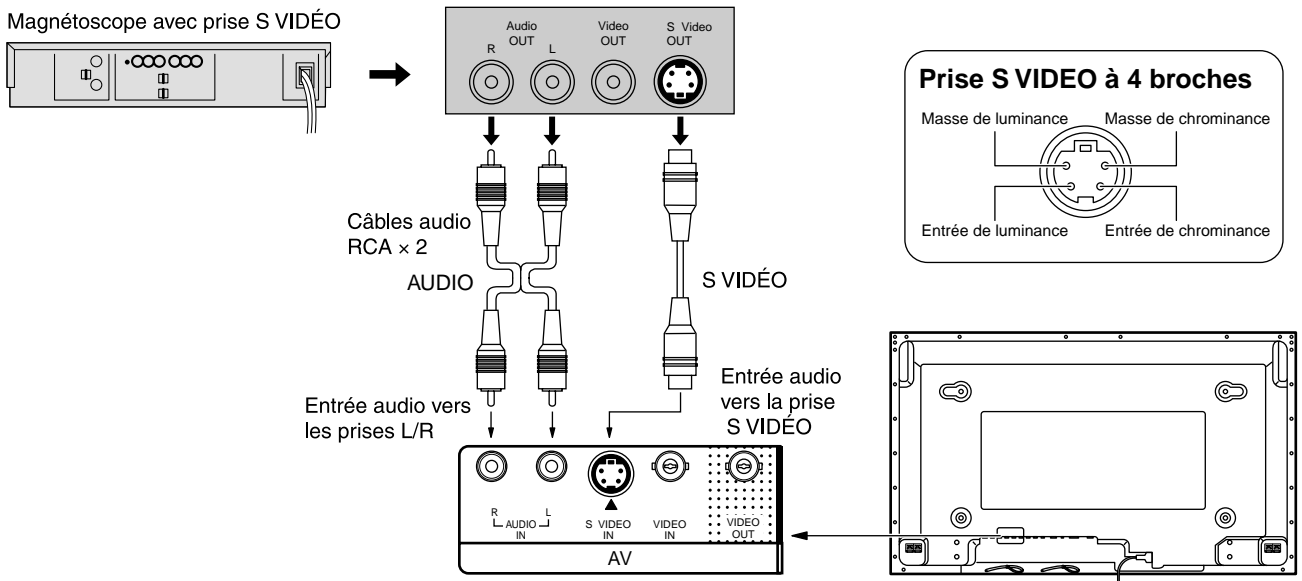

## Raccordement du signal vidéo

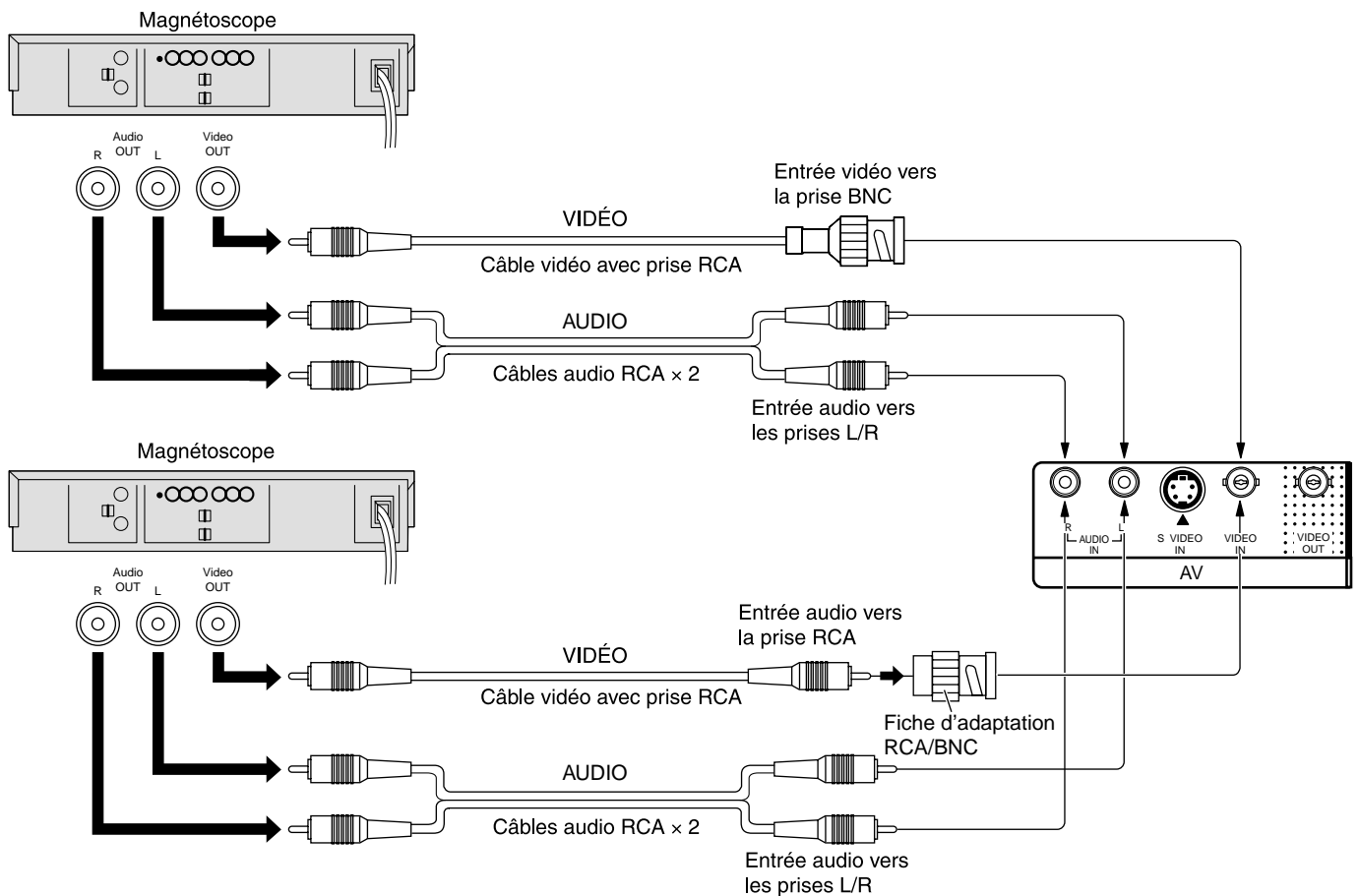

### Remarque:

Les appareils et les câbles montrés ne sont pas fournis avec cet appareil.

# Raccordements

(Exemple) Si vous utilisez une prise péritel à 21 broches

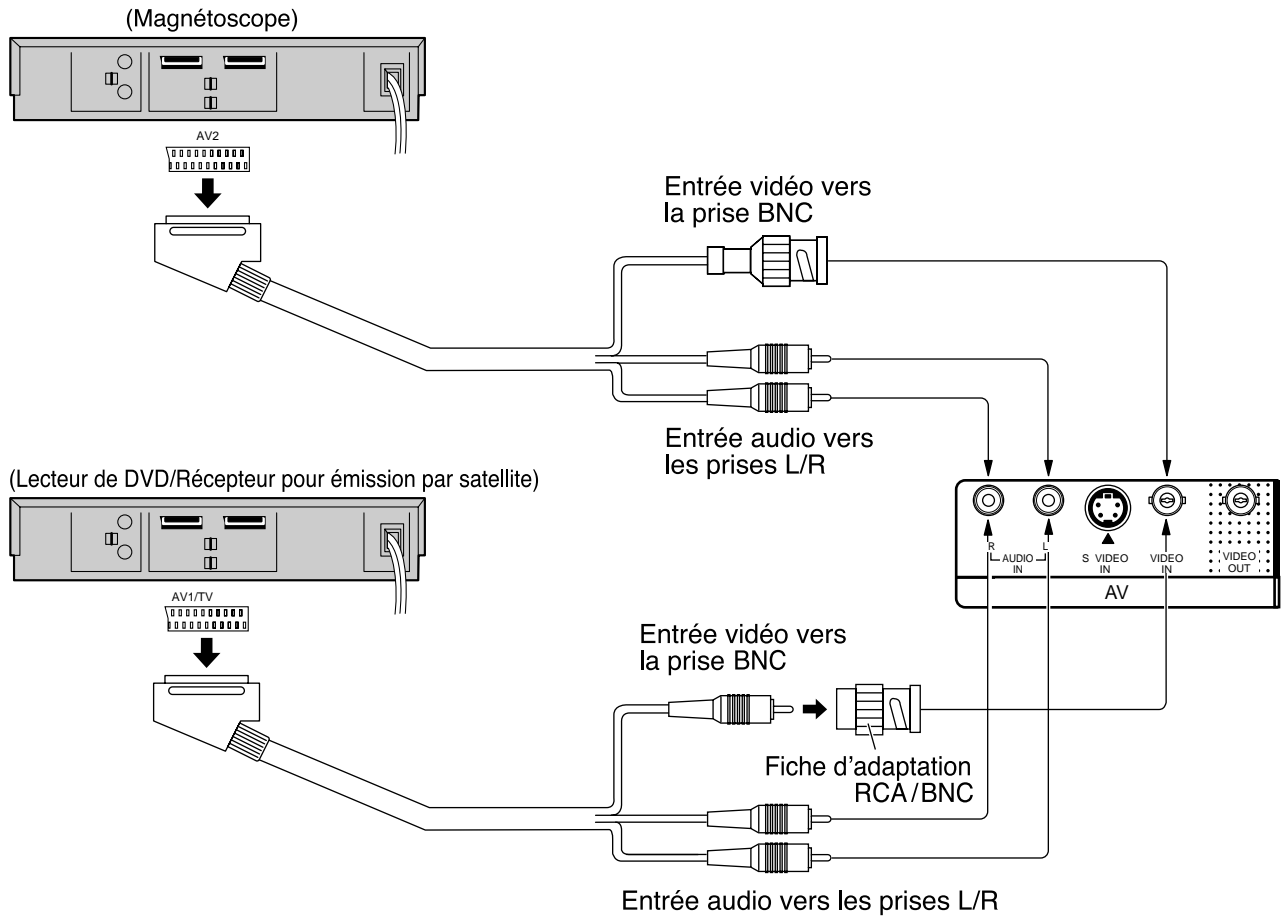

## Remarques:

- (1) Les appareils et les câbles et les adaptateurs montrés ne sont pas fournis avec cet appareil.
- (2) Les connecteurs à 21 broches et les fiches scart (péritel) à 21 broches sont des connecteurs utilisés en Europe.

## Sortie AV

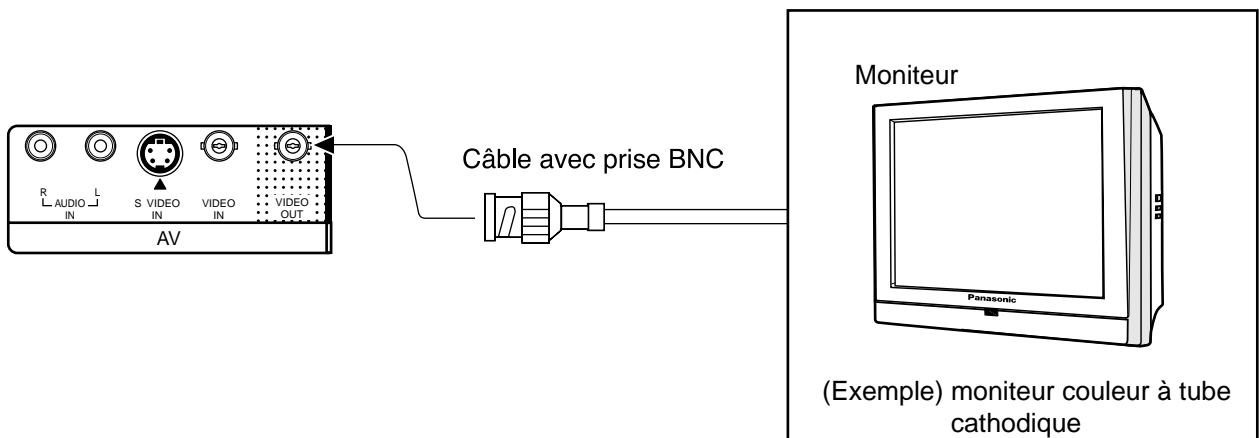

# Raccordement aux prises d'entrée Composants/RVB

## Raccordement pour les composants de signal (Y, Pb, Pr)

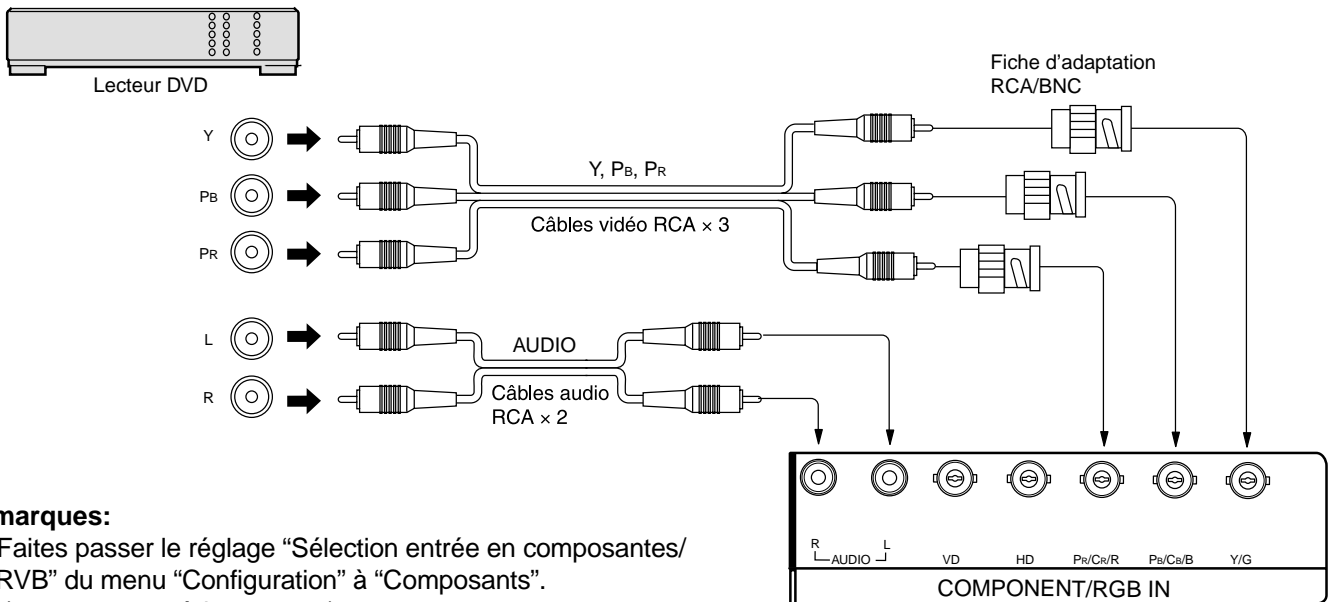

### Remarques:

- (1) Faites passer le réglage "Sélection entrée en composantes/RVB" du menu "Configuration" à "Composants". (reportez-vous à la page 30)
- (2) Les appareils et les câbles montrés ne sont pas fournis avec cet appareil.

## Raccordement des signaux RVB (R, V, B, HD, VD)

### Exemple de source de signal d'entrée

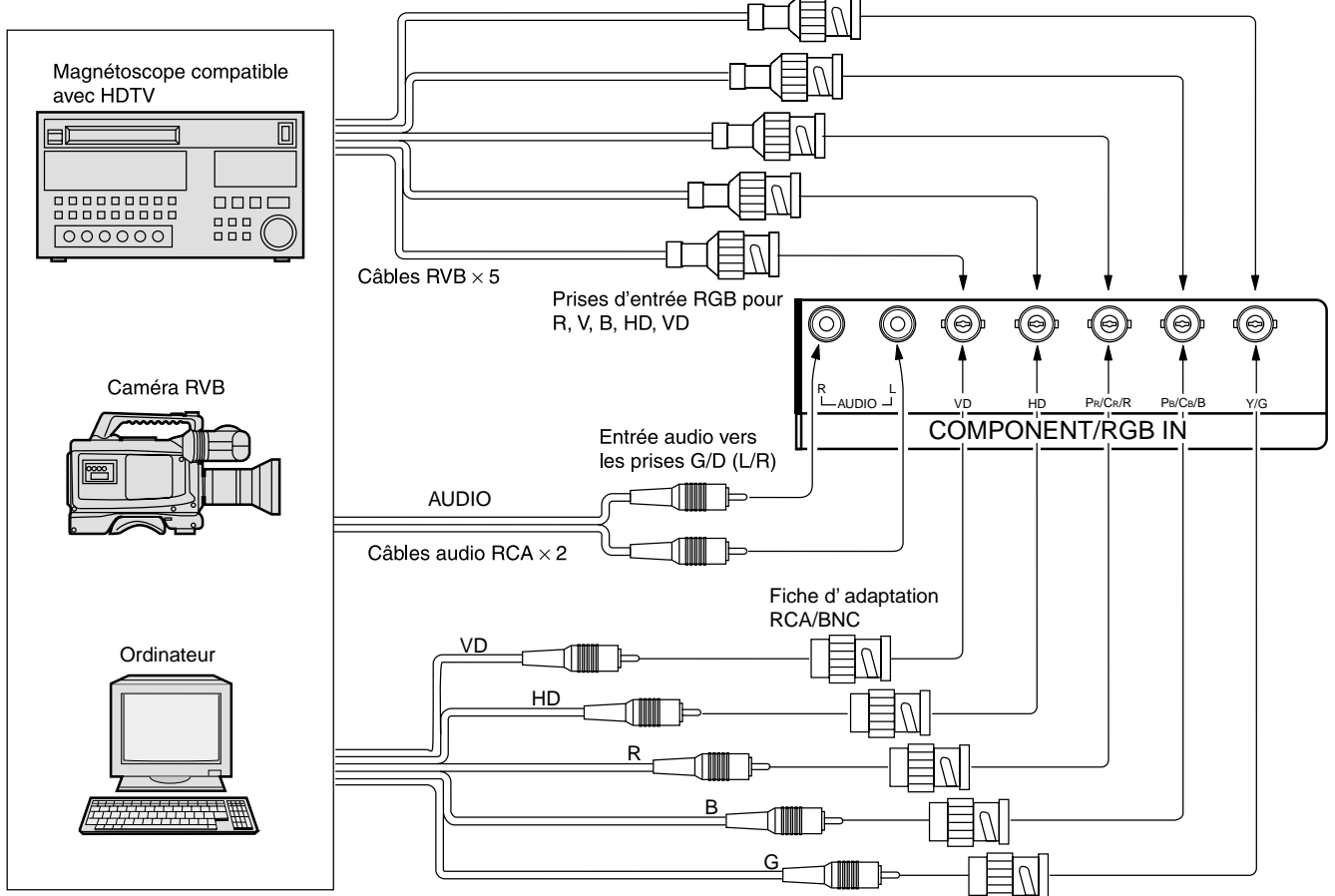

### Remarques:

- (1) Faites passer le réglage "Sélection entrée en composantes/RVB" du menu "Configuration" à "RVB". (reportez-vous à la page 30)
- (2) Les appareils et les câbles montrés ne sont pas fournis avec cet appareil.

# Spécifications

	TH-42PHD5	TH-50PHD5
<b>Source d'alimentation</b>	Secteur 220-240 V.c.a. 50/60 Hz	
<b>Consommation</b>		
Utilisation normale	375 W	495 W
État veille	3,0 W	3,0 W
État hors tension	1,7 W	1,7 W
<b>Panneau de l'écran plasma</b>	Méthode d'entraînement de type c.a. 42 pouces, taux d'aspect de 16/9	Méthode d'entraînement de type c.a. 50 pouces, taux d'aspect de 16/9
Rapport de contraste	3000:1	
<b>Taille d'écran</b>	920 mm (L) × 518 mm (H) × 1.056 mm (diagonale) Nombre de pixels 786.432 (1.024 (L) × 768 (H)) [3.072 × 768 points]	1.106 mm (L) × 622 mm (H) × 1.269 mm (diagonale) No. of pixels 1.049.088 (1.366 (L) × 768 (H)) [4.098 × 768 points]
<b>Conditions de fonctionnement</b>		
Température	34°F - 104°F (0 °C - 40 °C)	
Humidité	20 % - 80 %	
<b>Signaux applicables</b>		
Système de couleur	NTSC, PAL, PAL60, SECAM, NTSC modifié	
Format de balayage	525i (480i), 625i (575i), 525p (480p), 625p (575p), 750p (720p), 1.125/60i, 50i, 24p, 24sF (1.080/60i, 50i, 24p, 24sF).....SMPTE 274M	
Signaux PC	Affichage XGA VGA, SVGA, XGA SXGA, UXGA (compressés) Fréquence de balayage horizontal 15,6 - 110 kHz Fréquence de balayage vertical 48 - 120 Hz	
<b>Bornes de branchement</b>		
PC	Connecteur D-SUB 15 broches haute densité	R, V, B/0,7 Vp-p (75 ohms) HD, VD/1,0 -5,0 Vp-p (haute impédance)
	AUDIO IN (Mini prise de 3,5 mm)	0,5 Vrms (haute impédance)
SERIAL	Connecteur de commande extérieure (D-SUB 9 broches) compatible RS-232C	
SPEAKERS (6 Ω)	16 W [8 W + 8 W] (10% THD) TY-SP42PWD3W ou TY-SP42P5W-K	16W [8 W + 8 W] (10 % THD) TY-SP50PHD3W ou TY-SP50P5W-K

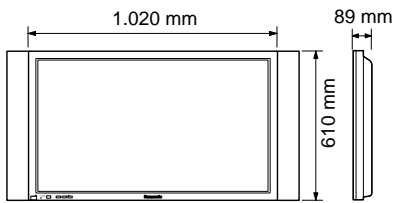
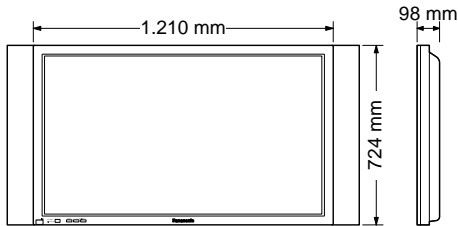
	TH-42PHD5	TH-50PHD5
<b>Accessoires fournis</b>		
Télécommande	EUR646525	
Piles	Taille R6 × 2	
Colliers serre-câble	TMME187 × 2	
Tore en ferrite	J0KF00000018 × 1, J0KG00000054 × 2	
<b>Accessoires en option</b>		
Enceintes	TY-SP42PWD3W ou TY-SP42P5W-K	TY-SP50PHD3W ou TY-SP50P5W-K
Piédestal	TY-ST05-K	
Pied mural	TY-ST42PW1	
Pied mobile	TY-ST42PF3	
Applique de suspension au mur (verticale)	TY-WK42PV1	
Applique de suspension au mur (en biais)	TY-WK42PR1	
Applique de suspension au mur (Type en tiroir)	TY-WK42DR1	
Appareil de plafond	TY-CE42PS1	
Carte de connexion BNC	TY-42TM4Y	
Carte de connexion RVB (numérique)	TY-42TM4D	
<b>Dimensions (L × H × P)</b>	1.020mm × 610 mm × 89 mm 	1.210mm × 724 mm × 98 mm 
<b>La Masse (Poids)</b>	29,5 kg net (appareil uniquement) 33,7 kg (avec les enceintes)	42,5 kg net (appareil uniquement) 47,1 kg (avec les enceintes)

**Remarques:**

- (1) La présentation et les spécifications sont sujettes à changements sans préavis. Le poids et les dimensions indiqués sont approximatifs.
- (2) Cet appareil est conforme aux normes EMC mentionnées ci-dessous.  
EN55022, EN61000-3-2, EN61000-3-3, EN61000-6-2.

**Enregistrement du client**

Le numéro de modèle et le numéro de série de ce produit sont marqués sur son panneau arrière. Veuillez noter ce numéro de série dans l'espace ci-dessous et conservez ce mode d'emploi et votre reçu d'achat comme preuve définitive de votre achat afin de faciliter la procédure d'identification en cas de vol ou de perte, et pour les services de garantie.

Numéro de modèle \_\_\_\_\_

Numéro de sérier \_\_\_\_\_

---

**Matsushita Electric Industrial Co., Ltd.**Web Site : <http://www.panasonic.co.jp/global/>