

Panasonic®

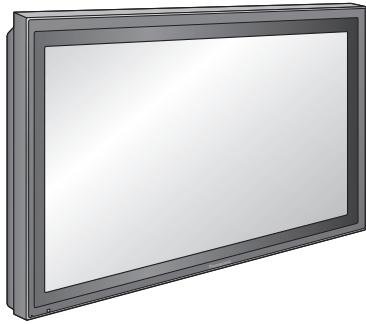

Mode d'emploi Écran à plasma à haute définition

Numéro de modèle **TH-50PF10EK**
TH-65PF10EK



L'image qui apparaît ici sur l'écran du téléviseur est une illustration.

Veuillez lire ce mode d'emploi avant de vous servir de votre appareil,
puis conservez-le en lieu sûr.

Français



TQB0E0482D

Cher Client Panasonic

Bienvenue dans la famille des clients de Panasonic. Nous espérons que votre nouvel écran à plasma vous offrira de longues années de plaisir.

Pour profiter au maximum des possibilités de votre appareil, veuillez lire attentivement le présent mode d'emploi avant d'entreprendre les réglages, et conservez-le pour pouvoir vous y référer en cas de besoin.

Veuillez aussi conserver votre reçu, et noter le numéro de modèle et le numéro de série de votre appareil dans l'espace réservé sur la couverture de dos de ce mode d'emploi.

Visitez le site Panasonic [http](http://panasonic.net)

<http://panasonic.net>

Sommaire

Notice de sécurité importante	3	Économiseur d'écran	
Mesures de sécurité	4	(Pour éviter la rémanence)	32
Accessoires	7	Heure de mise en service de l'économiseur d'écran ...	33
Accessoires fournis	7	Réduit la rémanence sur l'écran.....	33
Piles de la télécommande	7	Ajustement SP.....	34
Raccordements	8	Réduction de la consommation	35
Raccordement aux bornes d'entrée d'ordinateur (PC) ...	10	Personnalisation du nom des entrées	35
Branchement de la borne SERIAL (série)	11	Réglage d'un ensemble d'écrans (Multi Affichage) ...	36
Raccordement DVI-D	12	Comment effectuer le réglage pour un	
Raccordements COMPOSANTES / RVB	12	ensemble d'écrans (Multi Affichage)	36
Mise en service, mise hors service	13	Comment attribuer un numéro	
Sélections initiales	15	à chaque écran plasma	37
Sélection du signal d'entrée	15	Fonction ID de la télécommande.....	38
Sélection de la langue d'affichage.....	15	Réglage du Portrait	39
Commandes de base	16	Comment procéder au Portrait	39
Affichage des menus sur l'écran	18	Configuration pour les signaux d'entrée	41
Format d'image (ASPECT)	20	Sélection de l'entrée à composantes/RVB	41
Réglage de Taille/Pos.	21	Filtre 3D Y/C	41
Incrustation d'image dans l'image	23	Réduct. bruit vidéo / Réduct. bruit bloc /	
Advanced PIP (PIP haute performance)	24	Réduct. moustique	42
Réglages de l'image	25	Système couleur / Panasonic Auto.....	43
Réglages avancés	26	Cinema reality	43
Réglages des sons	27	Sync	44
Sortie audio SDI	28	H-Freq. (kHz) / V-Freq. (Hz)	44
Effet ambiophonique	28	Réglages des options	45
Coupure du son.....	28	Weekly Command Timer	
Zoom numérique	29	(Minuterie de commande hebdomadaire)	49
Réglage de l'heure actuelle / Réglage de la		Réglages d'usine	51
minuterie	30	Dépannage	52
Réglage de l'heure actuelle.....	30	Signaux d'entrée DVI-D/Composantes/	
Réglage de la minuterie	31	RVB/pour l'ordinateur (PC)	53
		Liste des commandes de Weekly Command Timer ...	54
		Spécifications	55

Notice de sécurité importante

AVERTISSEMENT

- 1) Pour empêcher toute détérioration susceptible de créer un risque d'incendie ou d'électrocution, tenez cet appareil à l'écart des zones exposées à des risques d'écoulement ou d'éclaboussures de liquides. **Ne placez aucun récipient contenant de l'eau (vase de fleur, tasse, bouteille de produit de beauté, etc.) sur l'appareil (ou sur une étagère le dominant). Ne placez aucune flamme nue, comme une bougie allumée, sur l'appareil ou au-dessus de celui-ci.**
- 2) Pour prévenir tout risque d'électrocution, ne retirez pas le couvercle. Aucun composant susceptible d'être réparé par l'utilisateur ne se trouve à l'intérieur de l'appareil. Veuillez confier tout travail d'entretien ou de réparation à un technicien qualifié.
- 3) N'enlevez pas la broche de mise à la masse de la fiche d'alimentation. Cet appareil est équipé d'une fiche d'alimentation avec mise à la masse à trois broches. Cette fiche ne peut être adaptée qu'à une prise de courant avec mise à la masse. Ceci est un dispositif de sécurité. Si vous ne pouvez pas insérer la fiche dans la prise, adressez-vous à un électricien.
Ne modifiez pas la fiche avec mise à la masse.
- 4) Pour éviter toute secousse électrique, assurez-vous que la broche de mise à la terre de la fiche du cordon d'alimentation est effectivement branchée.

ATTENTION

Cet appareil est destiné à être utilisé dans des environnements non exposés à des champs magnétiques. Si vous utilisez cet appareil à proximité de sources de champs électromagnétiques puissants ou à des endroits où le bruit électrique pourrait interférer avec les signaux d'entrée, l'image et le son risquent de trembler et des parasites tels que du bruit risquent d'être produits.
Pour éviter d'abîmer cet appareil, placez-le loin de toute source de champs électromagnétiques puissants.

Marques de commerce

- VGA est une marque de commerce d'International Business Machines Corporation.
 - Macintosh est une marque déposée par Apple Computer, USA.
 - S-VGA est une marque déposée par Video Electronics Standard Association.
- Même s'il n'existe aucune mention spéciale de marque de commerce de société ou de produit, ces marques de commerce ont toutefois été respectées.

Remarque:

Ne laissez pas une image fixe s'afficher sur une période prolongée, car il peut en résulter une rémanence permanente sur l'écran plasma.

Parmi les images fixes possibles citons les logos, les images des jeux vidéo, les images informatiques, les télétextes et les images affichées dans le format 4:3.

Mesures de sécurité

AVERTISSEMENT

■ Installation

L'écran plasma doit être utilisé avec les accessoires en option suivants uniquement. Si vous l'utilisez avec d'autres types d'accessoires en option, l'installation risquera d'être instable et de causer des blessures.

(Tous les accessoires suivants sont fabriqués par Matsushita Electric Industrial Co., Ltd.)

- Enceintes TY-SP50P8W-K (TH-50PF10EK), TY-SP65P10WK (TH-65PF10EK)
- Piédestal TY-ST07-K (TH-50PF10EK), TY-ST08-K (TH-50PF10EK),
TY-ST65-K (TH-65PF10EK)
- Pied mobile TY-ST42PF3 (TH-50PF10EK), TY-ST58PF10 (TH-50PF10EK)
- Applique de suspension au mur (verticale) TY-WK42PV7 (TH-50PF10EK), TY-WK65PV7 (TH-65PF10EK)
- Applique de suspension au mur (en biais) TY-WK42PR7 (TH-50PF10EK), TY-WK65PR8 (TH-65PF10EK)
- Applique de suspension au mur (Type en tiroir) ... TY-WK42DR1 (TH-50PF10EK)
- Applique de suspension au plafond TY-CE42PS7 (TH-50PF10EK)
- Carte de connexion BNC pour composantes vidéo .. TY-42TM6A
- Carte de connexion BNC pour vidéo composite .. TY-42TM6B
- Carte de connexion BNC pour double vidéo TY-FB9BD
- Plaquette de connexion DVI-D pour série PF TY-FB9FDD
- Carte de connexion RCA pour composantes vidéo .. TY-42TM6Z
- Carte de connexion RCA pour vidéo composite .. TY-42TM6V
- Carte de connexion active RVB TY-42TM6G
- Carte de connexion d'entrée PC TY-42TM6P
- Carte de connexion pour vidéo composite
et composantes vidéo TY-42TM6Y
- Carte de connexion SDI TY-FB7SD
- Carte de connexion HD-SDI TY-FB9HD
- Carte de connexion HDMI TY-FB8HM
- Carte de connexion péritel TY-FB8SC
- Carte d'entrée pour infrarouge TY-FB9RT
- Plaque à bornes HD-SDI avec son TY-FB10HD
- Plaque à bornes HDMI double TY-FB10HMD
- Carte de présentation sans fil TY-FB10WPE
- Boîte à bornes AV TY-TB10AV
- Écran tactile TY-TP50P8-S (TH-50PF10EK), TY-TP50P10S (TH-50PF10EK),
TY-TP65P10S (TH-65PF10EK)
- Anti glade filter TY-AR50P9W (TH-50PF10EK), TY-AR65P9W (TH-65PF10EK)

Confiez toujours l'installation à un technicien qualifié.

Les pièces détachées peuvent présenter un danger d'étranglement en cas d'ingestion accidentelle. Gardez les pièces détachées hors de la portée des enfants. Jetez les pièces détachées inusitées ainsi que tout autre objet comme les fournitures d'emballage et les sacs ou les couvertures en plastique afin d'éviter que les enfants en bas âge ne s'en servent de jouet, lequel constitue un risque potentiel d'étouffement.

Ne placez pas l'écran plasma sur des surfaces inclinées ou instables.

- L'écran plasma risquerait de tomber ou de se renverser.

Ne placez pas d'objets sur l'écran plasma.

- Si vous renversez de l'eau sur l'écran à plasma à haute définition ou si des objets étrangers y pénètrent, un court-circuit risque de se produire et d'entraîner un incendie ou une électrocution. Si des corps étrangers pénètrent dans l'écran plasma contactez votre revendeur Panasonic.

Ne transporter qu'en position debout!

- Le transport de l'appareil avec son panneau d'affichage faisant face vers le haut ou vers le bas peut endommager les circuits internes.

Il est interdit d'empêcher la ventilation en couvrant les grilles d'aération avec des objets comme journaux, nappes ou rideaux.

Pour une ventilation suffisante;

Si vous utilisez le piédestal (accessoire en option), laissez un espace de 10 cm ou plus autour des côtés supérieur, gauche et droit, de 6 cm ou plus au côté inférieur, et de 7 cm ou plus vers l'arrière. Si vous installez l'appareil en utilisant une autre méthode, laissez un espace de 10 cm ou plus en haut, en bas, à gauche et à droite, et de 7 cm ou plus à l'arrière.

■ Utilisation de l'écran plasma

L'écran plasma a été conçu pour fonctionner sur secteur de 220 -240 V, 50/60 Hz.

Ne couvrez pas les trous de ventilation.

- Sinon, l'écran plasma risquerait de surchauffer, ce qui pourrait causer un incendie ou abîmer l'écran plasma.

N'introduisez aucun objet étranger dans l'écran plasma.

- N'introduisez aucun objet en métal ou inflammable dans les trous de ventilation, ne laissez tomber aucun objet sur l'écran plasma, car ceci pourrait entraîner un incendie ou une électrocution.

Ne retirez pas le couvercle, ou ne le modifiez en aucune façon.

- Les composants se trouvant à l'intérieur de l'écran plasma sont placés sous haute tension, et risquent de causer une électrocution grave. Confiez tout travail de vérification, de réglage ou de réparation à votre revendeur Panasonic.

Assurez vous un accès facile à la prise du câble d'alimentation.

Un appareil de CLASSE I doit être raccordé à une prise de courant en étant relié à la terre.

N'utilisez pas d'autres cordons d'alimentation que celui fourni avec cet appareil.

- Cela comporte un risque d'incendie ou de choc électrique.

Insérez la fiche du cordon d'alimentation bien à fond dans la prise.

- Si la fiche n'est pas insérée bien à fond, un dégagement de chaleur pouvant entraîner un incendie risquerait de se produire. Si la fiche est endommagée ou si la plaque de la prise murale est mal fixée, ne les utilisez pas.

Ne manipulez pas le cordon d'alimentation avec des mains mouillées.

- Vous risqueriez d'être électrocuté.

Ne faites rien qui puisse endommager le cordon d'alimentation. Pour débrancher le câble d'alimentation, tirez-le par la fiche et non par le câble.

- Évitez absolument d'endommager le câble, de le modifier, d'y placer des objets lourds, de le chauffer, de le placer à proximité d'objets chauds, de le tordre, de le plier excessivement ou de le tirer. Sinon, vous pourriez causer un incendie ou une électrocution. Si le câble d'alimentation est abîmé, faites-le réparer par un centre de service agréé Panasonic.

Si vous n'utilisez pas l'écran plasma pendant une période prolongée, débranchez la fiche du cordon d'alimentation de la prise secteur.

■ En cas d'anomalie de fonctionnement

Si une anomalie se produit (absence d'image ou de son par exemple), ou si de la fumée ou une odeur anormale se dégage de l'écran plasma, débranchez immédiatement la fiche du cordon d'alimentation de la prise secteur.

- Si vous continuez à utiliser l'écran plasma dans cet état, vous risquez de provoquer un incendie ou d'endommager l'appareil. Adressez-vous à un centre de service agréé Panasonic pour les réparations. Ne réparez jamais vous-même l'écran plasma, car ceci est très dangereux.

Si de l'eau ou des objets étrangers pénètrent dans l'écran plasma, ou si vous laissez tomber l'écran plasma, ou si le coffret est abîmé, débranchez immédiatement la fiche du cordon d'alimentation.

- Un court-circuit pourrait se produire et entraîner un incendie. Pour toute réparation, adressez-vous à un centre de service agréé Panasonic.



ATTENTION

■ Utilisation de l'écran plasma

N'approchez pas les mains, le visage ou des objets des trous de ventilation de l'écran plasma.

- De l'air chaud sort par les trous de ventilation et donc le haut de l'écran plasma est chaud. N'approchez pas les mains, le visage ou des objets ne pouvant résister à la chaleur de cet orifice, car ceci pourrait causer des brûlures ou des déformations. De même si les trous de ventilation sont bouchées, l'écran pourrait être endommagé.

Veillez à débrancher tous les câbles avant de déplacer l'écran plasma.

- Si vous déplacez l'écran alors que des câbles sont encore connectés, vous risquerez d'endommager les câbles et d'entraîner un incendie ou une électrocution.

Par mesure de précaution, débranchez la fiche d'alimentation de la prise secteur avant d'entreprendre des travaux de nettoyage.

- Sinon, il y aura risque d'électrocution.

Nettoyer régulièrement le câble d'alimentation afin que la poussière ne s'y accumule pas.

- Si de la poussière s'accumule sur la fiche du cordon d'alimentation, l'humidité produite risquerait de détériorer l'isolation et d'entraîner un incendie. Débranchez le cordon d'alimentation de la prise secteur et essuyez-le avec un chiffon sec.

Cet écran à plasma émet des rayons infrarouges, par conséquent il peut perturber les autres appareils de communication.

Installez votre capteur infrarouge dans un endroit à l'abri de la lumière directe ou indirecte de l'écran à plasma.

Nettoyage et entretien

L'avant du panneau d'affichage a reçu un traitement spécial. Essuyez soigneusement la surface du panneau en utilisant seulement le chiffon de nettoyage fourni ou un chiffon doux sans peluches.

- Si la surface est très sale, passez un chiffon doux et sans peluche trempé dans une solution d'eau et de détergent neutre (100 parties d'eau pour 1 partie de détergent), puis essuyez avec un chiffon sec du même type jusqu'à ce que la surface soit sèche.
- Ne rayez pas ou ne cognez pas la surface du panneau avec les ongles ou un objet rigide, sinon vous abîmeriez la surface. En outre, évitez tout contact avec des produits volatils tels que des insecticides à vaporiser, des solvants ou des diluants, sinon le fini de la surface serait abîmé.

Si le coffret est sale, essuyez-le avec un chiffon doux et sec.

- Si le coffret est très sale, plongez le chiffon dans de l'eau additionnée d'un peu de détergent neutre, puis essorez le chiffon bien à fond. Utilisez ce chiffon pour essuyer le coffret, puis essuyez-le avec un chiffon sec.
- Veillez à ce que du détergent n'entre pas en contact direct avec la surface de l'écran plasma. Si des gouttes d'eau pénètrent dans l'appareil, des anomalies de fonctionnement se produiront.
- Évitez tout contact avec des produits volatils tels que des insecticides à vaporiser, des solvants ou des diluants, sinon la surface du coffret pourra être abîmée ou le revêtement s'écaillera. En outre, ne laissez pas l'appareil trop longtemps en contact avec des articles en caoutchouc ou en PVC.

Accessoires

Accessoires fournis

Vérifiez que vous êtes bien en possession des accessoires et éléments montrés.

Mode d'emploi

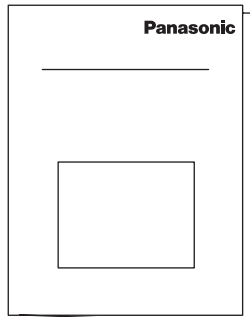

Télécommande
EUR7636090R



Piles pour la
télécommande
(R6 (UM3) × 2)



Cordon d'alimentation

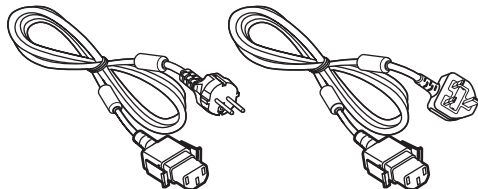

Colliers serre-câble × 2

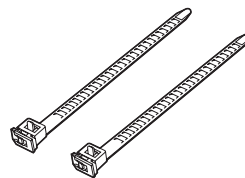

Piles de la télécommande

La télécommande est alimentée par 2 piles R6.

1. Tirez sur le loquet et détenez-le, puis ouvrez le couvercle des piles.
2. Insérez les piles en respectant la polarité (+ et -).
3. Remettez le couvercle en place.

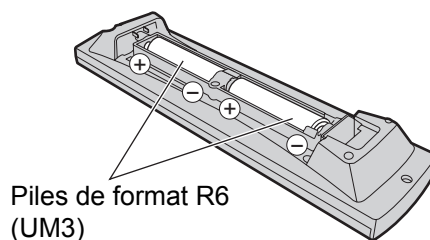
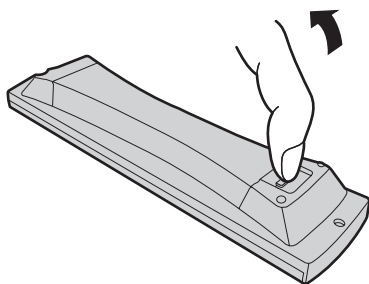

Piles de format R6
(UM3)

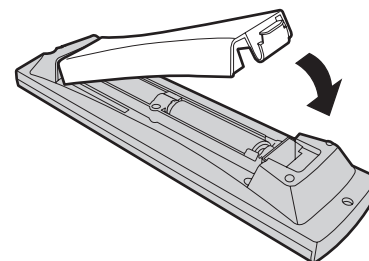

Conseil:

Si vous utilisez souvent la télécommande, vous avez intérêt à remplacer les piles ordinaires par des piles alcalines.

⚠ Précautions d'usage des piles

L'installation incorrecte des piles peut provoquer la fuite de l'électrolyte entraînant la corrosion de la télécommande. La mise au rebut des piles doit se faire en respectant l'environnement.

Respectez les précautions suivantes:

1. Remplacez les 2 piles en même temps. Remplacez les piles usagées par des piles neuves.
2. N'utilisez pas à la fois une pile neuve et une pile usagée.
3. N'utilisez pas à la fois 2 types différents de pile (exemple: une pile au "zinc-carbone" et une pile "alcaline").
4. Ne tentez pas de recharger les piles usagées, ne les court-circuitiez pas, ne les démontez pas, ne les chauffez pas, ne les jetez pas dans un feu.
5. Le remplacement des piles s'avère nécessaire lorsque la télécommande n'agit plus que de façon irrégulière, ou plus du tout.

Raccordements

TH-50PF10EK

Ne reliez à cet écran que les enceintes en option prévues pour cela.

Pour de plus amples détails concernant le raccordement de ces enceintes, reportez-vous à leur mode d'emploi.

Enceintes (accessoires en option)

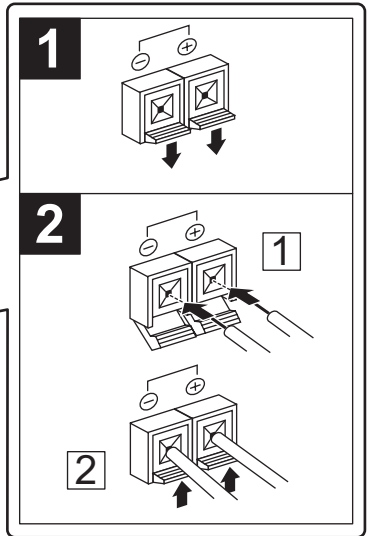
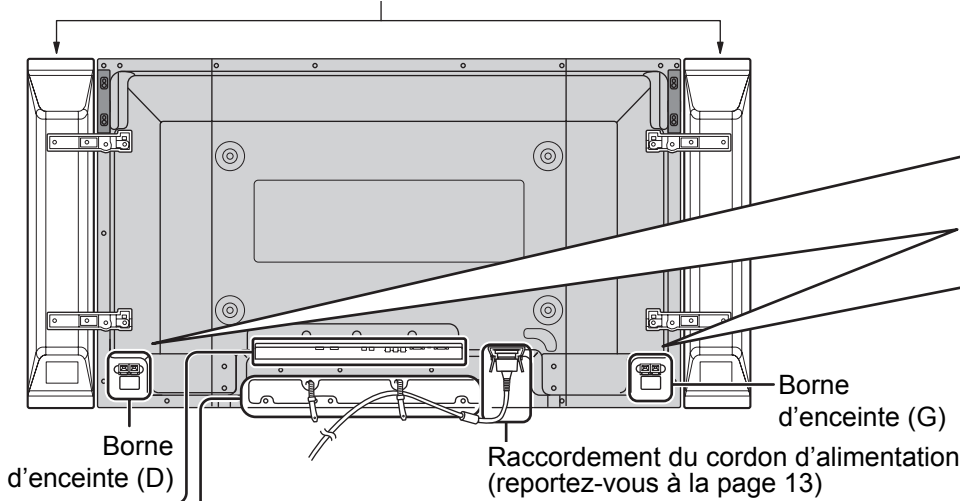

- Maintien du cordon d'alimentation

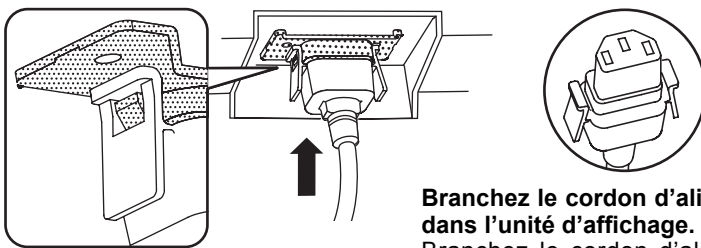

Remarque:
Assurez-vous que le cordon d'alimentation est verrouillé des côtés gauche et droit.

Branchez le cordon d'alimentation dans l'unité d'affichage.
Branchez le cordon d'alimentation jusqu'à ce qu'il se fixe en place avec un clic.

Débrancher le cordon d'alimentation

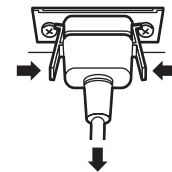

Débranchez le cordon d'alimentation en appuyant sur les deux boutons.

Remarque:
Lorsque vous débranchez le cordon d'alimentation, faites-le toujours d'abord par sa fiche branchée dans la prise de courant.

- Colliers serre-câble Utilisez ces colliers pour maintenir les câbles.

Engagez la lanière dans la boucle du collier serre-câble, comme le montre l'illustration.

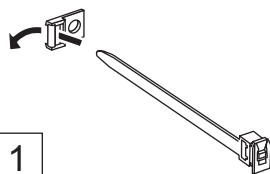

Pour maintenir les câbles reliés aux prises, entourez-les de la lanière puis engagez l'extrémité pointue de cette dernière dans la boucle du serre-câble, comme le montre l'illustration. **Tout en s'assurant qu'il existe suffisamment de jeu dans les câbles pour éviter les contraintes (en particulier sur le cordon d'alimentation), attacher soigneusement les câbles à l'aide du serre-câble fourni.**

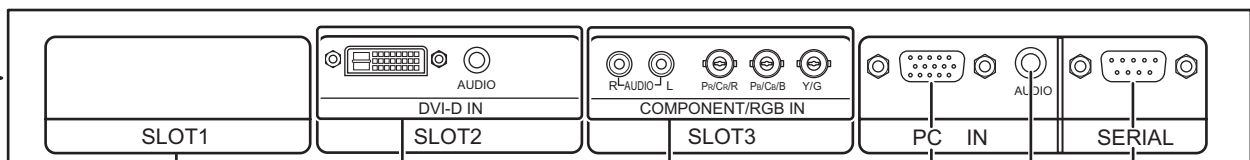
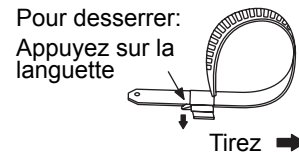
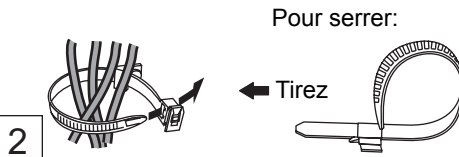

Fentes d'insertion des cartes de connexion en option (cache en place)

Prises DVI-D-IN (équivalent de Plaque de connexion DVI-D pour série PF (TY-FB9FDD)) (reportez-vous à la page 12)

Prises COMPONENT/RGB IN et AUDIO IN (équivalent de Carte de connexion BNC pour composantes vidéo (TY-42TM6A)) (reportez-vous à la page 12)

De la prise EXIT pour écran de l'ordinateur (reportez-vous à la page 10)

De la prise SERIAL de l'ordinateur (reportez-vous à la page 11)

Remarque: Avant l'expédition, les cartes de connexion sont installées dans SLOT2 et SLOT3.

TH-65PF10EK

Ne reliez à cet écran que les enceintes en option prévues pour cela.

Pour de plus amples détails concernant le raccordement de ces enceintes, reportez-vous à leur mode d'emploi.

Enceintes (accessoires en option)

Borne d'enceinte (D)

Borne d'enceinte (G)

Raccordement du cordon d'alimentation (reportez-vous à la page 13)

- Maintien du cordon d'alimentation

Remarque: Assurez-vous que le cordon d'alimentation est verrouillé des côtés gauche et droit.

1. Branchez le cordon d'alimentation dans l'unité d'affichage. Branchez le cordon d'alimentation jusqu'à ce qu'il se fixe en place avec un clic.

2. Fixez le cordon d'alimentation à l'aide du collier qui se trouve sur l'appareil.

Fermer

Appuyez jusqu'à ce que le crochet s'enclique.

Ouvrir

1. Maintenez enfoncé le taquet.

2. Tirez.

1

2

Débrancher le cordon d'alimentation

Débranchez le cordon d'alimentation en appuyant sur les deux boutons.

Remarque: Lorsque vous débranchez le cordon d'alimentation, faites-le toujours d'abord par sa fiche branchée dans la prise de courant.

- Cable fixing bands Secure any excess cables with bands as required.

Engagez la lanière dans la boucle du collier serre-câble, comme le montre l'illustration.

1

Pour maintenir les câbles reliés aux prises, entourez-les de la lanière puis engagez l'extrémité pointue de cette dernière dans la boucle du serre-câble, comme le montre l'illustration. **Tout en s'assurant qu'il existe suffisamment de jeu dans les câbles pour éviter les contraintes (en particulier sur le cordon d'alimentation), attacher soigneusement les câbles à l'aide du serre-câble fourni.**

2

Pour serrer:

Tirez ←

Pour desserrer:

Appuyez sur la languette

Tirez →

SLOT1	AUDIO DVI-D IN	SLOT2	R-AUDIO L COMPONENT/RGB IN Pe/Ce/R Pe/Ce/B Y/G	PC IN	SERIAL
Fentes d'insertion des cartes de connexion en option (cache en place)	Prises DVI-D IN (équivalent de Plaquette de connexion DVI-D pour série PF (TY-FB9FDD)) (reportez-vous à la page 12)	Prises COMPONENT/RGB IN et AUDIO IN (équivalent de Carte de connexion BNC pour composantes vidéo (TY-42TM6A)) (reportez-vous à la page 12)	De la prise EXIT pour écran de l'ordinateur (reportez-vous à la page 10)	De la prise SERIAL de l'ordinateur (reportez-vous à la page 11)	

Remarque: Avant l'expédition, les cartes de connexion sont installées dans SLOT2 et SLOT3.

Raccordement aux bornes d'entrée d'ordinateur (PC)

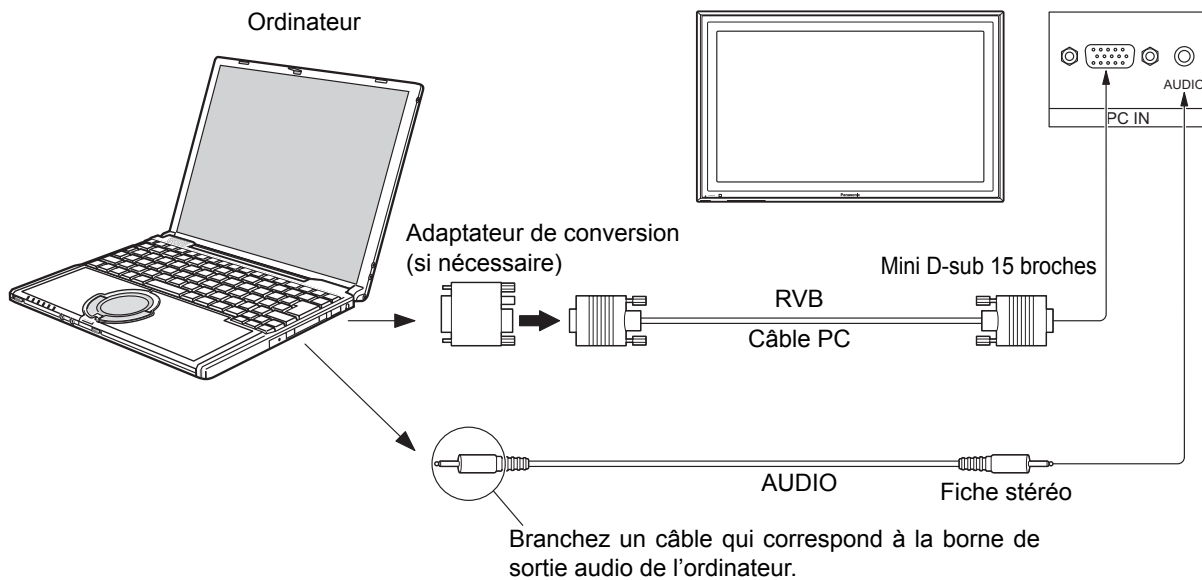

Remarques:

- En raison du manque d'espace, il se peut que vous ayez parfois des difficultés à raccorder un cordon Mini D-sub 15P avec tore magnétique au connecteur d'entrée d'un PC.
- Les signaux de l'ordinateur pouvant être entrés sont ceux possédant une fréquence de balayage horizontal de 15 à 110 kHz et une fréquence de balayage vertical de 48 à 120 Hz. (Cependant, les signaux dépassant 1.200 lignes ne seront pas affichés correctement.)
- La résolution de l'affichage est d'au maximum 1.440 × 1.080 points quand le mode aspect est réglé sur "4:3" et 1.920 × 1.080 points quand le mode aspect est réglé sur "16:9". Si la résolution de l'affichage excède ces maximums, il se peut qu'il soit impossible de voir les petits détails avec une clarté suffisante.
- Les bornes d'entrée PC sont compatibles avec DDC2B. Si l'ordinateur branché n'est pas compatible avec DDC2B, vous devrez changer les réglages de l'ordinateur au moment du branchement.
- Certains modèles de PC ne peuvent pas être raccordés à l'écran plasma.
- Il n'est pas nécessaire d'utiliser un adaptateur pour les ordinateurs équipés d'une borne Mini D-sub 15 broches compatible avec DOS/V.
- L'ordinateur représenté dans l'illustration est un exemple seulement.
- Les appareils et les câbles complémentaires montrés ne font pas partie des accessoires fournis.
- Ne réglez pas les fréquences de balayage horizontal et vertical pour les signaux PC à des niveaux supérieurs ou inférieurs aux limites de la plage de fréquence spécifiée.
- L'entrée en composantes est possible avec les broches 1, 2 et 3 du connecteur Mini D-sub 15 broches.
- Pour utiliser des signaux VBS d'entrée synchronisée, utilisez un connecteur à résistance de raccordement 75 ohms, en vente dans le commerce, pour raccorder le connecteur HD au point de réception des signaux VBS.
- Changez le réglage de "Sélection entrée en composantes/RVB" dans le menu "Configuration" pour "Composants" (lors de la connexion d'un signal composantes) ou pour "RVB" (lors de la connexion d'un signal RVB). (voir page 41)

Noms des signaux pour le connecteur Mini D-sub 15 broches

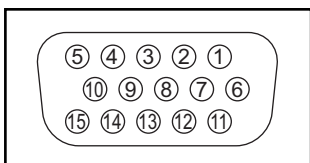

Disposition des broches pour la borne d'entrée PC

N° de broche	Nom du signal	N° de broche	Nom du signal	N° de broche	Nom du signal
①	R (Pr/CR)	⑥	GND (masse)	⑪	NC (non branché)
②	V (Y)	⑦	GND (masse)	⑫	SDA
③	B (Pb/Cb)	⑧	GND (masse)	⑬	HD/SYNC
④	NC (non branché)	⑨	+5 V CC	⑭	VD
⑤	GND (masse)	⑩	GND (masse)	⑮	SCL

Branchement de la borne SERIAL (série)

La borne SERIAL est utilisée quand l'écran plasma est commandé par un ordinateur.

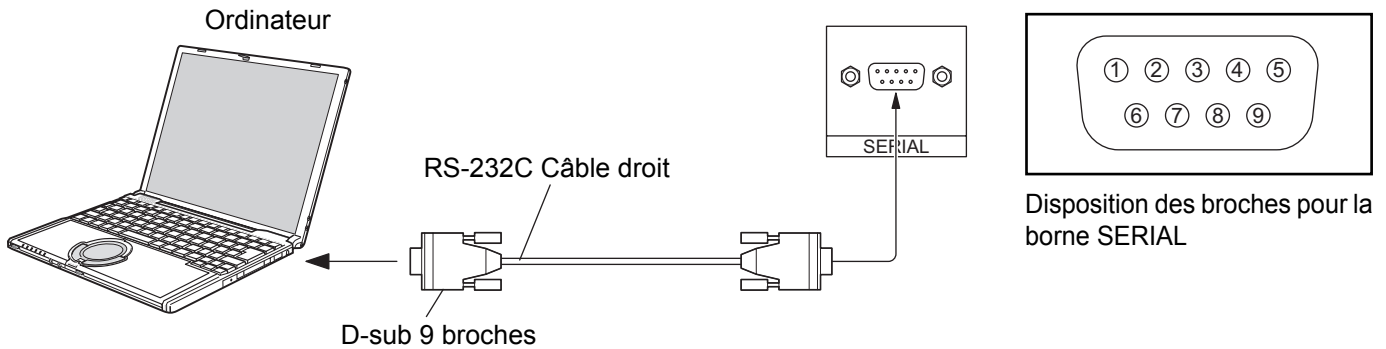

Remarques:

- Utilisez un câble RS-232C pour relier l'écran plasma à un ordinateur.
- L'ordinateur représenté ici est uniquement à titre d'illustration.
- Les appareils et les câbles complémentaires montrés ne font pas partie des accessoires fournis.

La borne SERIAL est conforme à la spécification d'interface RS-232C, afin que l'écran plasma puisse être commandé par un ordinateur branché à cette borne.

L'ordinateur nécessitera un logiciel qui permet d'envoyer et de recevoir les données de contrôle qui satisfont aux conditions indiquées ci-après. Utilisez une application informatique telle qu'une langue de programmation pour créer le logiciel. Pour plus de détails, reportez-vous à la documentation de l'application informatique.

Paramètres de communication

Niveau de signal	Conforme à RS-232C
Méthode de synchronisation	Asynchrone
Débit binaire	9600 bps
Parité	Néant
Longueur des caractères	8 bits
Bit d'arrêt	1 bit
Commande du débit	-

Câble de conversion RS-232C	
Femelle D-sub 9 broches	Détails
②	R X D
③	T X D
⑤	GND
④ • ⑥	Non utilise
⑦ ⑧	Court-circuité
① • ⑨	NC

Format de base des données de contrôle

La transmission des données de contrôle à partir de l'ordinateur commence par un signal STX, suivi par la commande, les paramètres, et enfin un signal ETX, dans cet ordre. S'il n'y a pas de paramètres, il n'est pas nécessaire d'envoyer le signal de paramètre.

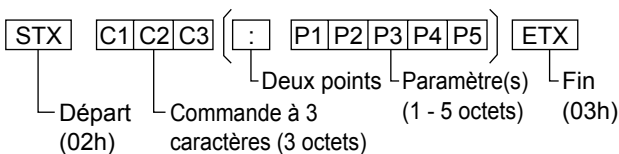

Remarques:

- Si plusieurs commandes sont transmises, attendez la réponse pour la première commande provenant de cet appareil avant d'envoyer la commande suivante.
- Si une commande incorrecte est envoyée par erreur, cet appareil renvoie la commande "ER401" à l'ordinateur.
- SL1A, SL1B, SL2A et SL2B de la commande IMS ne sont disponibles que si une carte de connexion pour entrée double est installée.

Commande

Commande	Paramètre	Détails de commande
PON	Néant	En circuit
POF	Néant	Hors circuit
AVL	**	Volume 00 - 63
AMT	0	Coupure du son désactivée
	1	Coupure du son activée
IMS	Néant	Sélection d'entrée (basculement)
	SL1	Entrée Slot1
	SL2	Entrée Slot2
	SL3	Entrée Slot3
	PC1	Entrée PC
	SL1A	Entrée Slot1 (INPUT1A)
DAM	Néant	Sélection du mode d'écran (basculement)
	NORM	4:3
	ZOOM	Zoom
	FULL	16:9
	JUST	Elargi
	SELF	Panasonic Auto

Lorsqu'il n'est pas en service, cet écran plasma ne répond qu'à la commande PON.

Raccordement DVI-D

Cet appareil est équipé en standard de deux cartes de connexion qui équivalent à Plaquette de connexion DVI-D pour série PF (TY-FB9FDD) et carte de connexion BNC pour composantes vidéo (TY-42TM6A).

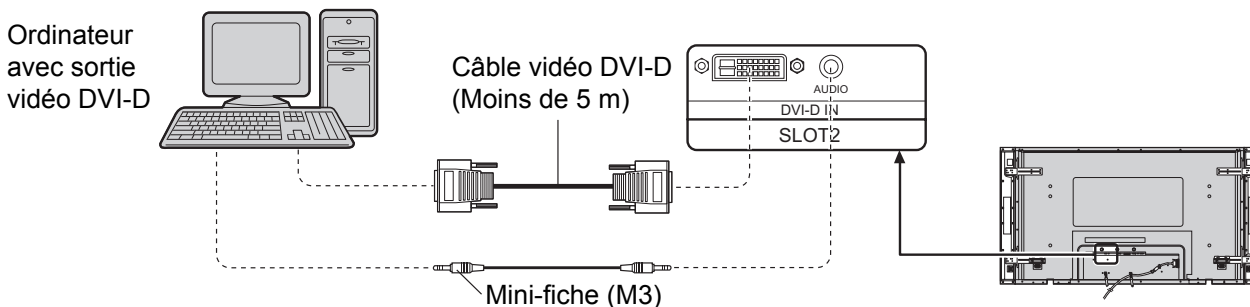

Disposition des broches du connecteur d'entrée DVI-D

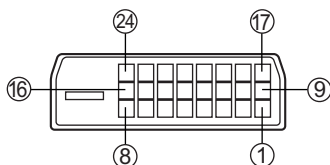

Vue du port de raccordement

N° de broche	Nom du signal	N° de broche	Nom du signal
①	Données T.M.D.S. 2-	⑬	Données T.M.D.S. 3+
②	Données T.M.D.S. 2+	⑭	Alimentation CC +5 V
③	Données T.M.D.S. 2/4 blindage	⑮	Masse
④	Données T.M.D.S. 4-	⑯	Détection de prise active
⑤	Données T.M.D.S. 4+	⑰	Données T.M.D.S. 0-
⑥	Horloge DDC	⑱	Données T.M.D.S. 0/5 blindage
⑦	Données DDC	⑲	Données T.M.D.S. 5-
⑧	—	⑳	Données T.M.D.S. 5+
⑨	Données T.M.D.S. 1-	㉑	Horloge T.M.D.S. blindage
⑩	Données T.M.D.S. 1+	㉒	Horloge+ T.M.D.S.
⑪	Données T.M.D.S. 1/3 blindage	㉓	Horloge- T.M.D.S.
⑫	Données T.M.D.S. 3-	㉔	—

Remarques:

- Les appareils et les câbles montrés ne sont pas fournis avec cet appareil.
- Reportez-vous à la page 53 pour connaître le signal d'entrée applicable.
- Utilisez un câble DVI-D conforme à la norme DVI. L'image est susceptible d'être dégradée en fonction de la longueur ou de la qualité du câble.

Raccordements COMPOSANTES / RVB

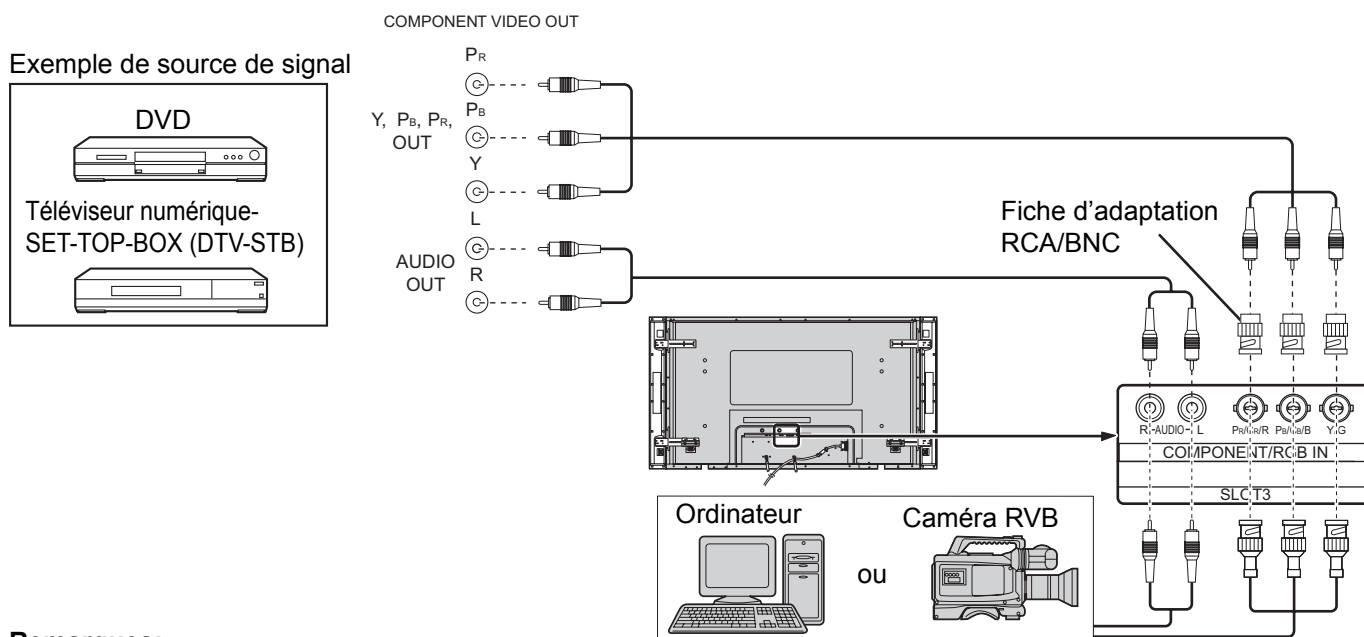

Remarques:

- Changez le réglage de "Sélection entrée en composantes/RVB" dans le menu "Configuration" pour "Composants" (lors de la connexion d'un signal composantes) ou pour "RVB" (lors de la connexion d'un signal RVB). (reportez-vous à la page 41)
- Les appareils, les câbles montrés ne sont pas fournis avec cet appareil.
- Le signal Sync Sur G est nécessaire. (reportez-vous à la page 44)

Mise en service, mise hors service

Raccordement du cordon d'alimentation à l'écran plasma.

Maintenez soigneusement le cordon d'alimentation fixé à l'écran plasma au moyen d'un collier. (reportez-vous à la page 8, 9)

TH-50PF10EK

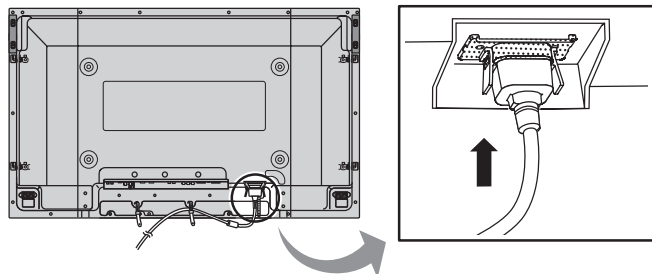

TH-65PF10EK

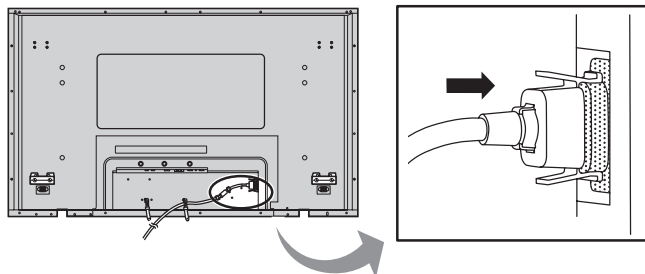

Branchement de la fiche du cordon d'alimentation sur une prise secteur

Remarques:

- Les fiches secteur varient d'un pays à l'autre. La fiche illustrée à droite n'est peut-être pas celle dont est équipé votre appareil.
- Lorsque vous débranchez le cordon d'alimentation, faites-le toujours d'abord par sa fiche branchée dans la prise de courant.

Appuyez sur l'interrupteur d'alimentation de l'écran plasma pour le mettre sous tension. Appareil allumé.

Mise sous tension: Témoin vert

Exemple: La page illustrée ci-dessous s'affiche pendant quelques instants après la mise en service de l'écran plasma (les conditions de réglage sont données à titre d'exemple).

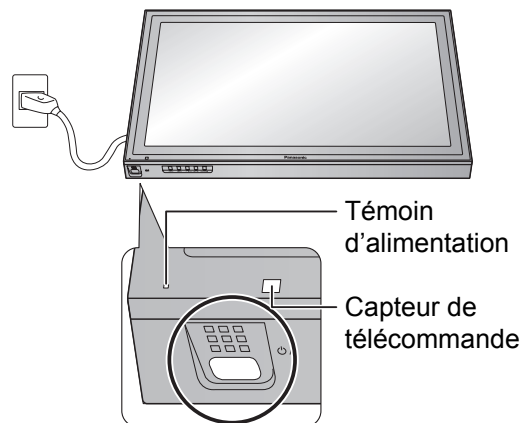

Lorsque l'écran est mis en service pour la première fois, la page de sélection de langue s'affiche.

À partir de la deuxième mise en service, la sélection de la langue doit s'effectuer, le cas échéant, grâce au menu de configuration (reportez-vous à la page 15).

Choisissez la langue désirée au moyen des touches ▲ et ▼ puis appuyez sur la touche ACTION (■).

Remarque:

Utilisez la télécommande pour faire le réglage.

Les touches de l'appareil principal ne sont pas disponibles pour ce réglage.



À partir de la deuxième mise en service, la page ci-dessous s'affiche quelques instants (les conditions de réglage sont données à titre d'exemple).

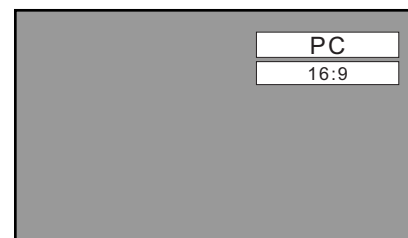

Mise en service, mise hors service

OFF

Appuyez sur la touche  de la télécommande pour mettre l'écran plasma hors service.

Mise sous tension: Témoin rouge (veille)

ON

Appuyez sur la touche  de la télécommande pour mettre l'écran plasma en service.

Mise sous tension: Témoin vert

Pour mettre l'écran plasma hors tension quand il est en service ou en veille, appuyez sur l'interrupteur d'alimentation  de l'écran plasma.

Remarque:

Quand la fonction de gestion d'alimentation est en service, le témoin d'alimentation devient Orange lorsque l'alimentation est coupée.

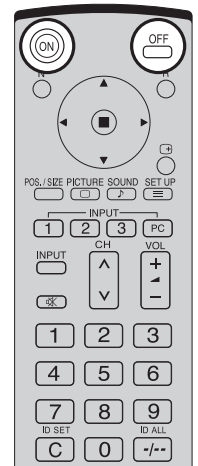

Sélections initiales

Sélection du signal d'entrée

Sélectionnez les signaux d'entrée à connecter en installant la carte de connexion en option.

INPUT



Appuyez pour sélectionner le signal d'entrée provenant de l'appareil qui a été raccordé à l'écran plasma.

Le signal d'entrée change comme suit pour chaque pression:

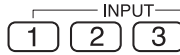
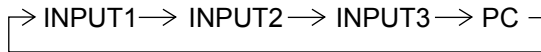

Appuyez sur les boutons INPUT "1", "2", "3" ou sur le bouton de sélection de mode d'entrée "PC" pour choisir le mode INPUT.

Ce bouton sert à passer directement sur le mode INPUT. Ces boutons affichent uniquement la fente qui est activée. Si vous appuyez sur un bouton qui correspond à une fente non activée, c'est le signal d'entrée actif qui s'affiche. Lorsqu'une carte de connexion pour entrée double est installée, A ou B s'affiche, suivant le signal d'entrée sélectionné. (Ex. : INPUT1A, INPUT1B)

Remarques:

- La sélection est aussi possible en appuyant sur la touche INPUT de l'appareil.
- La prise d'entrée n'est pas sélectionnée si la carte de connexion n'est pas installée dans la fente (SLOT) correspondante.
- Sélectionnez pour accommoder les signaux de la source reliée aux prises d'entrée pour composantes/RVB (reportez-vous à la page 41).
- Dans le cas de l'affichage de 2 images, le même mode d'entrée ne peut pas être sélectionné pour l'image principale et l'image secondaire.
- De la rémanence (retard d'image) peut se produire sur le panneau d'affichage au plasma lorsqu'une image fixe est laissée sur le panneau pour une période prolongée. Une fonction qui assombrit légèrement l'écran s'active pour éviter la rémanence (voir page 52), mais cette fonction n'est pas une solution parfaite contre la rémanence.

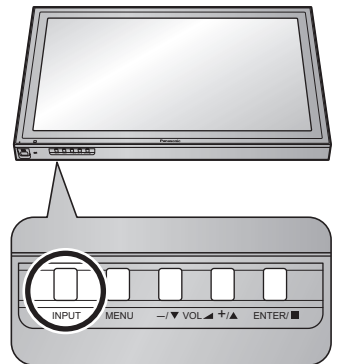
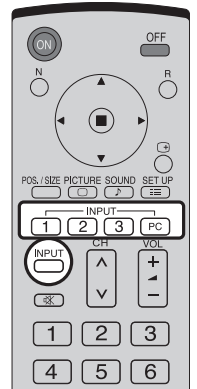

Sélection de la langue d'affichage

SET UP



Appuyez sur cette touche pour afficher le menu "Configuration".

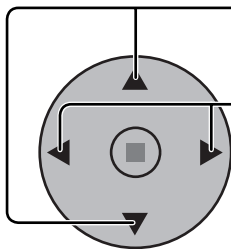

Appuyez sur cette touche pour afficher la page "Langues OSD".

Appuyez sur cette touche pour choisir la langue désirée.

■ Langues possibles

English(UK)
Deutsch
Français
Italiano
Español
ENGLISH(US)
中文.....(Chinois)
日本語.....(Japonais)

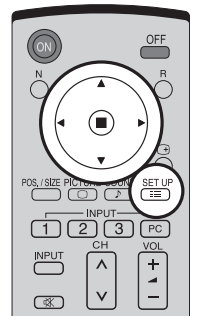
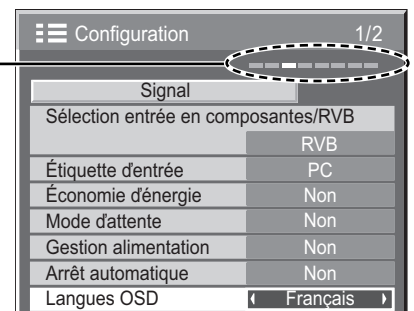

Commandes de base

Appareil principal

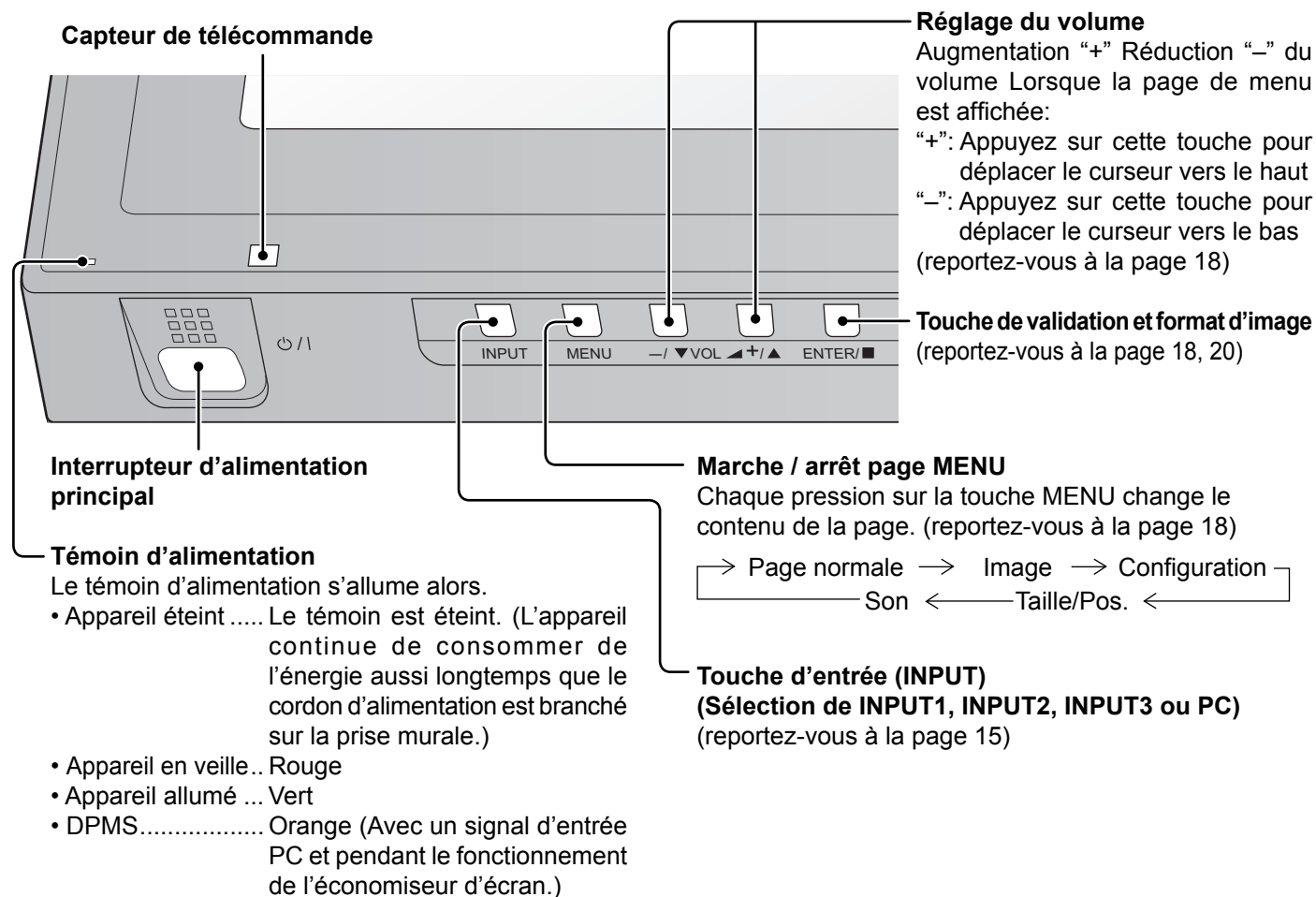

Télécommande

Touche R (reportez-vous à la page 19)
Appuyez sur la touche R pour revenir à la page de menu précédente.

Interrupteur de mode veille
L'écran plasma doit d'abord être mis sous tension sur la prise secteur et sur l'interrupteur d'alimentation (reportez-vous à la page 13, 14).
Pour sortir du mode de veille, appuyez sur le bouton ON pour allumer l'image Plasma. Pour revenir en mode de veille, appuyez sur le bouton OFF pour éteindre l'image Plasma.

Touche N
(reportez-vous à la page 21, 22, 25, 26, 27)

Touche ACTION

Appuyez sur cette touche pour effectuer une sélection.

Bouton de Taille/Pos.
(reportez-vous à la page 21)

Touche PICTURE
(reportez-vous à la page 25)

Touche d'entrée (INPUT)
(Sélection de INPUT1, INPUT2, INPUT3 ou PC)

Appuyez sur cette touche pour sélectionner, dans l'ordre, les positions d'entrée INPUT1, INPUT2, INPUT3 ou PC. (reportez-vous à la page 15)

Interrupteur de coupure du son
(reportez-vous à la page 28)

Boutons numériques
(reportez-vous à la page 38)

Touche ASPECT
Appuyez sur cette touche pour modifier le format de l'image. (reportez-vous à la page 20)

Touche pour incrustation d'images
(reportez-vous à la page 23)

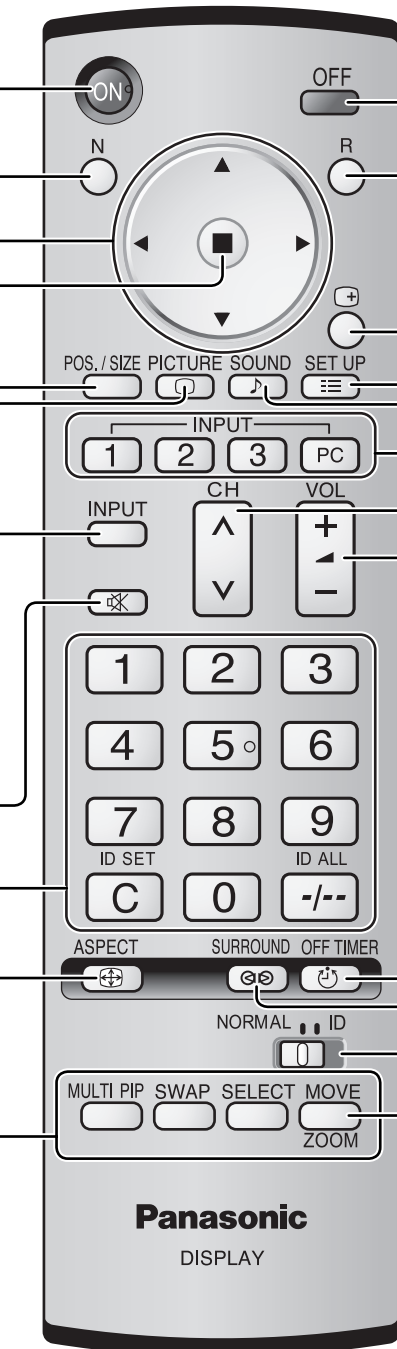

Zoom numérique
(reportez-vous à la page 29)

Verrouillage ID par télécommande
(reportez-vous à la page 38)

Touche d'état
Appuyez sur la touche "État" pour afficher l'état actuel du système.

- ① Nom de l'entrée
 - ② Mode ASPECT (reportez-vous à la page 20)
 - ③ Minuterie veille
- La minuterie veille apparaît seulement lorsque la minuterie veille a été réglée.

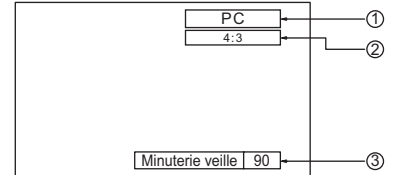

Touche SET UP
(reportez-vous à la page 18, 19)

Touche SOUND
(reportez-vous à la page 27)

Boutons DIRECT INPUT
Appuyez sur les boutons INPUT "1", "2", "3" ou sur le bouton de sélection de mode d'entrée "PC" pour choisir le mode INPUT. (reportez-vous à la page 15)
Ce bouton sert à passer directement sur le mode INPUT.

Réglage des chaînes
Ce bouton n'est pas disponible sur ce modèle.

Réglage du volume
Appuyez sur la touche de volume haut "+" ou bas "-" pour augmenter ou diminuer le niveau de volume sonore.

Touche OFF TIMER
Il est possible de pré-régler l'écran à plasma à haute définition de manière qu'il passe en mode veille après un délai spécifié. A chaque pression sur la touche, le réglage passe à 30 minutes, 60 minutes, 90 minutes et 0 minute (minuterie veille annulée).

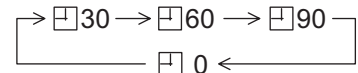

Lorsqu'il reste trois minutes, l'indication "Minuterie veille 3" clignote. La minuterie-sommeil est annulée en cas de panne de courant.

Touche d'ambiophonie
(reportez-vous à la page 28)
L'effet ambiophonique est mis en service ou hors service, chaque fois que vous appuyez sur la touche SURROUND. Les avantages de l'effet ambiophonique sont énormes. Vous pouvez être complètement enveloppé par les sons; tout comme si vous étiez dans une salle de cinéma ou de concert.

Affichage des menus sur l'écran

Menu "Image" du réglage de l'image (reportez-vous à la page 25)

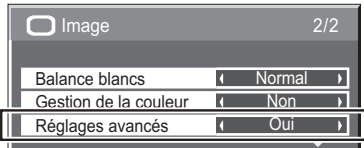
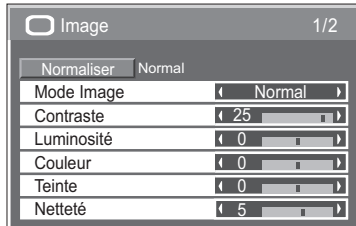

Appuyez sur cette touche pour sélectionner "Oui".

Appuyez sur cette touche pour accéder aux "Réglages avancés".

Menu des réglages "Réglages avancés" (reportez-vous à la page 25, 26)

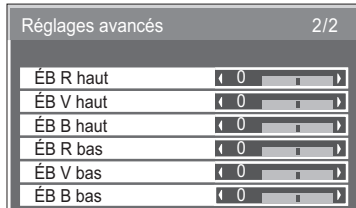
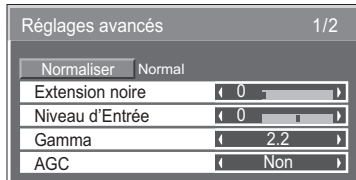

Vous pouvez également appuyer sur la touche MENU de l'appareil.

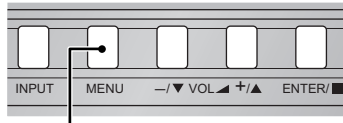

Chaque pression sur la touche MENU change le menu.

→ Page normale → Image → Configuration
 Son ← Taille/Pos. ←

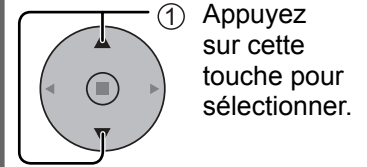
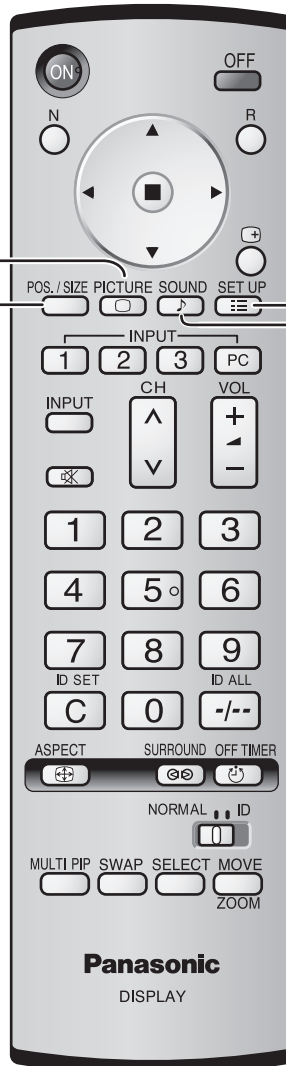

① Appuyez sur cette touche pour sélectionner.

[sur l'appareil]

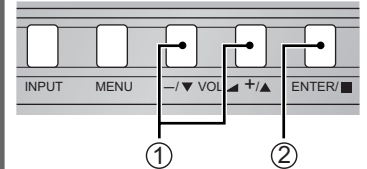

- ① Appuyez sur cette touche pour sélectionner.
- ② Appuyez sur cette touche pour accéder à chaque page de réglage.

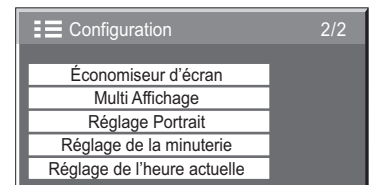
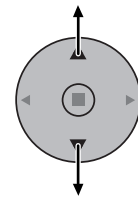
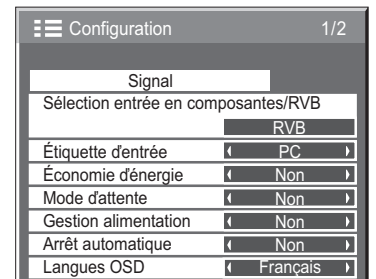

Menu des réglages sonores "Son" (reportez-vous à la page 27)

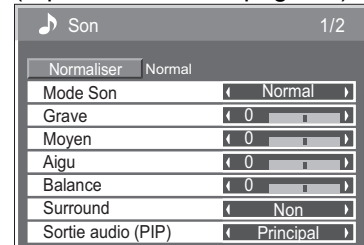

Lorsque la plaque à bornes HD-SDI avec son (TY-FB10HD) est installée

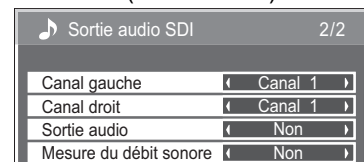

Accès au menu de réglage de Taille/Pos. (reportez-vous à la page 21)

Dans le cas où les signaux d'entrée sont de type "AV (S Vidéo)", "Digital", "SDI" ou "HDMI".

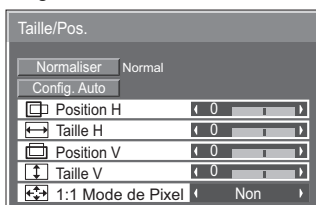

Dans le cas où les signaux d'entrée sont de type "Composants", "RVB" ou "PC".

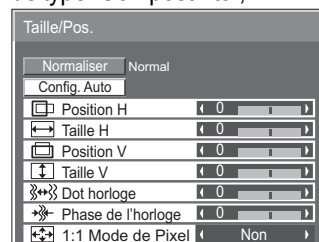

Affichage des menus sur l'écran

Remarque:

Les menus qui ne peuvent pas être ajustés sont estompés en gris. Les menus réglables dépendent du signal, de l'entrée et du réglage du menu.

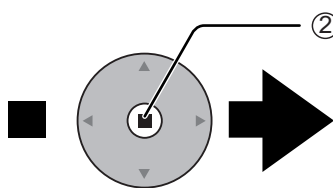

② Appuyez sur cette touche pour accéder au menu "Signal".

[sur l'appareil]

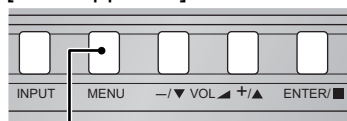

Appuyez pour passer à l'écran de menu suivant.

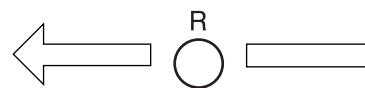

Appuyez sur la touche R pour revenir à la page de menu précédente.

Vers la page écran Signal pour AV (S Vidéo) (reportez-vous à la page 41-43)

Signal [AV]	
Filter 3D Y/C (NTSC)	Oui
Système couleur	Auto
Cinema reality	Non
Panasonic Auto (4:3)	4 : 3
Réduct. bruit vidéo	Non
Réduct. bruit bloc	Non
Réduct. moustique	Non

Vers la page écran Signal pour Composants (reportez-vous à la page 42, 43)

Signal [Composants]	
Cinema reality	Non
Réduct. bruit vidéo	Non
Réduct. bruit bloc	Non
Réduct. moustique	Non

Vers la page écran Signal pour RVB (reportez-vous à la page 42-44)

Signal [RVB]	
Sync	Auto
Cinema reality	Non
Réduct. bruit vidéo	Non
Réduct. bruit bloc	Non
Réduct. moustique	Non
H-Freq.	33.8 kHz
V-Freq.	60.0 Hz

Vers la page écran Signal pour Digital (reportez-vous à la page 42, 43)

Signal [Digital]	
Cinema reality	Non
Réduct. bruit vidéo	Non
Réduct. bruit bloc	Non
Réduct. moustique	Non
H-Freq.	33.8 kHz
V-Freq.	60.0 Hz

Remarque: Le menu "Signal" affiche des valeurs différentes pour chaque signal d'entrée possible. (reportez-vous à la page 15)

Vers la page écran de réglage de l'économiseur d'écran (reportez-vous à la page 32-34)

Économiseur d'écran	
Heure actuelle 99:99	
Début	
fonction	Défil. barre blanche
Mode	Désignation de l'heure
Heure de déclenchement	6:15
Heure d'arrêt	12:30
Panneau latéral	Haut
Mouvement	Non
Limite Maximale	Non

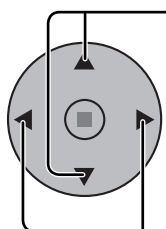

Appuyez sur ces touches pour sélectionner Heure de déclenchement ou Heure d'arrêt (dans le cas où vous avez choisi Désignation de l'heure).

Appuyez sur ces touches pour sélectionner Temps périodique et Temps de fonctionnement (dans le cas où vous avez choisi Intervalle).

Appuyez sur cette touche pour effectuer les réglages.

Économiseur d'écran	
Heure actuelle 99:99	
Début	
fonction	Défil. barre blanche
Mode	Intervalle
Temps périodique	6:15
Temps de fonctionnement	12:30
Panneau latéral	Haut
Mouvement	Non
Limite Maximale	Non

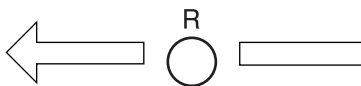

Appuyez sur la touche R pour revenir au menu de Configuration.

Économiseur d'écran	
Heure actuelle 99:99	
Début	
fonction	Défil. barre blanche
Mode	Désignation de l'heure
Heure de déclenchement	6:15
Heure d'arrêt	12:30
Panneau latéral	Haut
Mouvement	Non
Limite Maximale	Non

Vers la page écran de réglage d'un ensemble d'écrans. (Multi Affichage) (reportez-vous à la page 36)

Multi Affichage	
Multi Affichage	Non
Échelle horizontale	x 2
Échelle verticale	x 2
Jointure masquant vidéo	Non
Emplacement	A1
Ampli de brillance	Non

Vers la page écran de Portrait. (reportez-vous à la page 39)

Réglage Portrait	
Réglage Portrait	Non
Jointure masquant vidéo	Non
Zone de visualisation	16:9
Emplacement	1
Ampli de brillance	Non

Économiseur d'écran	
Heure actuelle 99:99	
Début	
fonction	Défil. barre blanche
Mode	Intervalle
Temps périodique	6:15
Temps de fonctionnement	12:30
Panneau latéral	Haut
Mouvement	Non
Limite Maximale	Non

Vers la page de sélection de la minuterie. (reportez-vous à la page 30, 31)

Réglage de la minuterie	
Heure actuelle 99:99	
F. Mise sous tension	Non
Tps Mise sous tension	0:00
F. Mise hors tension	Non
Heure de mise hors tension	0:00

Appuyez sur ces commandes pour sélectionner Tps Mise sous tension ou Heure de mise hors tension.

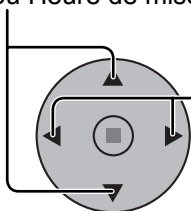

Appuyez sur ces touches pour régler l'heure de Tps Mise sous tension / Heure de mise hors tension.

Réglage de la minuterie	
Heure actuelle 99:99	
F. Mise sous tension	Non
Tps Mise sous tension	0:00
F. Mise hors tension	Non
Heure de mise hors tension	0:00

Vers la page de Réglage de l'heure actuelle. (reportez-vous à la page 30)

Réglage de l'heure actuelle	
Heure actuelle MON 99:99	
Régler	
Jour de la semaine	MON
Heure actuelle	99:99



Appuyez sur la touche R pour revenir au menu de Configuration.

Réglage de la minuterie	
Heure actuelle 99:99	
F. Mise sous tension	Non
Tps Mise sous tension	0:00
F. Mise hors tension	Non
Heure de mise hors tension	0:00

Format d'image (ASPECT)

Grâce à l'écran plasma, vous pourrez voir les images dans les meilleures conditions, y compris lorsqu'il s'agit de films pour écran large.

ASPECT



Appuyez plusieurs fois pour passer d'une option du format à l'autre de façon cyclique:

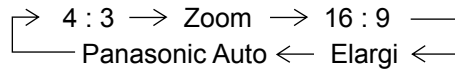

Remarque:

Il n'est pas possible de sélectionner Panasonic Auto lorsqu'une fente d'entrée pour carte de connexion BNC pour double vidéo (TY-FB9BD) est sélectionnée.

[sur l'appareil]

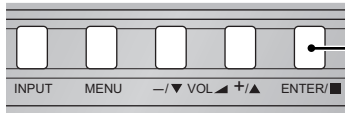

Le format de l'image change à chaque pression sur la touche ENTER.

[Avec l'incrustation d'image]

- Image et image, Image dans image : → 4 : 3 → 16 : 9
- Autres : La sélection du format n'est pas possible.

Remarques:

- Pour l'entrée des signaux PC, le mode peut être "4 : 3", "Zoom" ou "16 : 9" uniquement.
- Pour une entrée de signal 1125 (1080) / 60i · 50i · 60p · 50p · 24p · 25p · 30p · 24sF, 1250 (1080) / 50i, 750 (720) / 60p · 50p, le mode est réglé sur "16 : 9", et la permutation est impossible.
- Panasonic Auto ne peut être sélectionné que lors de l'entrée d'un signal vidéo.
- Le format de l'image est mis en mémoire pour chaque entrée séparément.

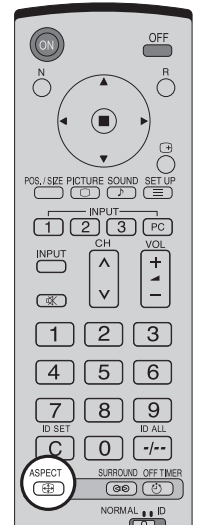



Mode	Image	Remarque
4 : 3		"4 : 3" donne une image au format standard 4:3.
Zoom		"Zoom" agrandit légèrement le centre de l'image.
16 : 9		"16 : 9" donne une image légèrement allongée, au format 16:9.
Elargi		"Elargi" donne une image maximale au format 4:3 avec correction au centre de telle sorte que l'élongation ne soit apparente que sur les bords droit et gauche de l'écran. La taille de l'image dépend du signal d'origine.
Panasonic Auto	<p>Dans le cas d'une image allongée</p> <p>L'image est allongée</p> <p>Changement conforme au réglage du mode Panasonic Auto (reportez-vous à la page 43).</p> <p>Dans le cas d'une image 4:3</p>	<p>L'image est automatiquement agrandie (en fonction de la source) de sorte qu'elle occupe tout l'écran.</p> <p>Remarques:</p> <ul style="list-style-type: none"> • "Panasonic Auto" est un mode conçu pour accepter les images 16:9 ou 4:3. Certaines images au format 4:3, par exemple les images des cours de bourse, peuvent provoquer une modification inattendue du format de l'image. Nous conseillons donc d'employer le format 4:3 dans le cas de ces images. • Si vous réglez les paramètres Position V/Taille V de l'image dans le mode Panasonic Auto 16:9, le réglage n'est pas mémorisé. Lorsque vous quittez le mode, l'aspect de l'écran reflète un réglage précédent. • Panasonic Auto ne peut pas être sélectionné si Carte de connexion BNC pour double vidéo (TY-FB9BD) est insérée.

Remarque:

Ne laissez pas l'image s'afficher en mode 4:3 pour une période prolongée, car il peut en résulter une rémanente permanente sur le panneau d'affichage au plasma.

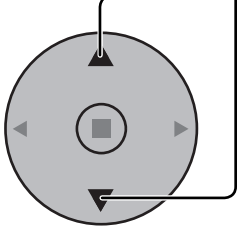
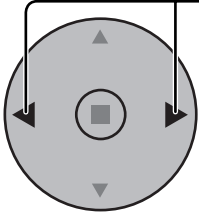
Réglage de Taille/Pos.

- 1  Appuyez ici pour afficher le menu de Taille/Pos.
- 2  Appuyez sur cette touche pour choisir Config. Auto / Position H / Taille H / Position V / Taille V / Dot horloge / Phase de l'horloge / 1:1 Mode de Pixel.
- 3  Appuyez sur cette touche pour régler la taille et la position.
- 4  Appuyez sur cette touche pour quitter le mode réglage.

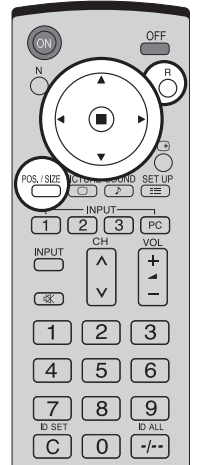

Dans le cas où les signaux d'entrée sont de type "AV (S Vidéo)", "Digital", "SDI" ou "HDMI".

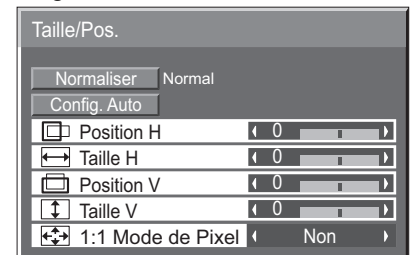

Remarques:

- Les éléments non réglables sont estompés en gris. Les éléments réglables diffèrent selon le signal d'entrée et le mode d'affichage.
- Les réglages détaillés sont mis en mémoire individuellement pour chaque format de signal d'entrée. (Les réglages pour les composantes de signal sont mis en mémoire pour 525 (480) / 60i · 60p, 625 (575) / 50i · 50p, 1125 (1080) / 60i · 50i · 60p · 50p · 24p · 25p · 30p · 24sF, 1250 (1080) / 50i, 750 (720) / 60p · 50p, tandis que les signaux RVB/PC et les signaux Digital sont mis en mémoire pour chaque fréquence.)
- Si un signal "Cue" ou un signal "Rew" est reçu d'un magnétoscope ou d'un lecteur DVD, la position de l'image se décale vers le haut ou vers le bas. Ce déplacement de la position de l'image ne peut pas être contrôlé par la commande "Taille/Pos."
- Si vous réglez les paramètres Position V/Taille V de l'image dans le mode Panasonic Auto 16:9, le réglage n'est pas mémorisé. Lorsque vous quittez le mode, l'aspect de l'écran reflète un réglage précédent.

Dans le cas où les signaux d'entrée sont de type "Composants", "RVB" ou "PC".

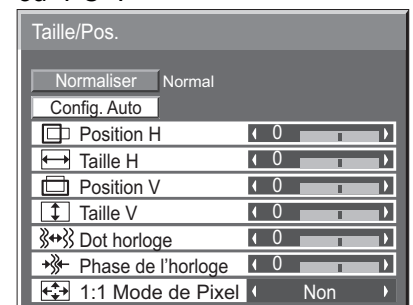

Conseil (/ Normaliser Normaliser)

Lorsque la page écran "Taille/Pos." est active, et que vous appuyez à un moment quelconque sur la touche N de la télécommande ou si vous appuyez sur la touche ACTION (■) pendant la "Normaliser", tous les réglages effectués sont remplacés par les valeurs usine.

Réglage de Taille/Pos.

Config. Auto Ajustez automatiquement Position H / Position V / Phase de l'horloge / Dot horloge et réglez la valeur standard de Taille H / Taille V lorsque le signal RVB est reçu.

Remarques:

- Si la fréquence de point est de 162 MHz ou supérieure, Dot horloge ne peut pas être exécuté.
- Si l'image présente des contours pratiquement indiscernables ou vagues, la configuration automatique est impossible.
Le cas échéant, appuyez à nouveau sur Config. Auto après avoir changé l'image en une image plus claire.
- Lorsqu'un signal DVI-D est reçu, la Phase de l'horloge ne peut pas être automatiquement ajustée.
- Sélectionnez Normaliser dans Taille/Pos. et appuyez sur la touche ACTION (■) lorsque le réglage adéquat ne peut pas être effectué.

Position H Ajustez la position horizontale.

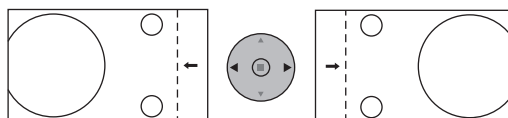

Taille H Ajustez la taille horizontale.

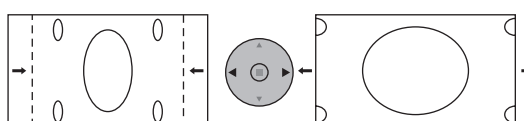

Position V Ajustez la position verticale.

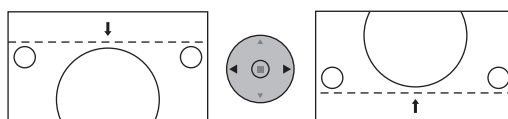

Taille V Ajustez la taille verticale.

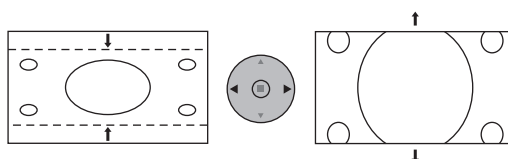

Dot horloge **(Dans le cas où les signaux d'entrée sont de type "Composants", "RVB" ou "PC")**
Des interférences (bruit) périodiques à motifs rayés peuvent avoir lieu si un motif rayé est affiché.
Le cas échéant, procédez au réglage afin de réduire ces interférences.

Phase de l'horloge **(Dans le cas où les signaux d'entrée sont de type "Composants", "RVB" ou "PC")**
Supprimez le papillotement et la distorsion.

1:1 Mode de Pixel Permet d'ajuster le format d'affichage lorsque le signal 1125i, 1125p ou 1250i est reçu.

Remarques:

- Sélectionnez Oui lorsque vous souhaitez afficher un signal d'entrée 1920 × 1080.
- Signal d'entrée applicable;
1125 / 50i · 60i · 24sF · 24p · 25p · 30p · 50p · 60p, 1250 / 50i
- Sélectionnez Non lorsqu'un scintillement apparaît autour de l'image.
- Taille H, Taille V et Dot horloge ne peuvent pas être ajustés si vous avez sélectionné Oui.

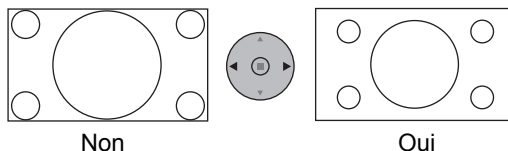

Conseil ( / **Normaliser **Normaliser**)**

Lorsque la page écran "Taille/Pos." est active, et que vous appuyez à un moment quelconque sur la touche N de la télécommande ou si vous appuyez sur la touche ACTION (■) pendant la "Normaliser", tous les réglages effectués sont remplacés par les valeurs usine.

Incrustation d'image dans l'image

MULTI PIP



Appuyez plusieurs fois.
Chaque pression sur cette touche provoque l'affichage de l'image principale et de l'image secondaire de la manière illustrée ci-dessous.

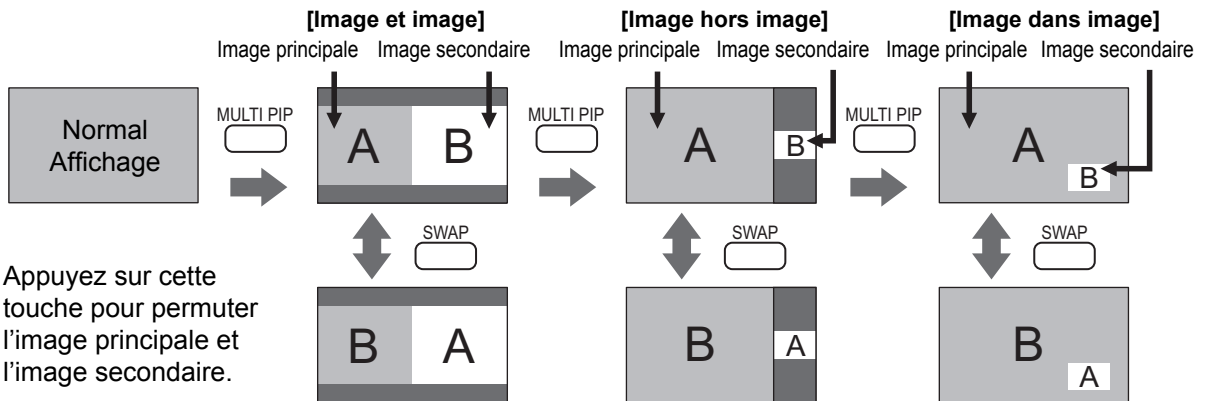
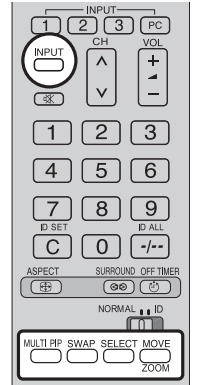

SWAP



Appuyez sur cette touche pour permuter l'image principale et l'image secondaire.

SELECT



Appuyez pour sélectionner le mode d'entrée. Sous l'image principale et l'image secondaire, sélectionnez l'image que vous désirez pour changer les modes d'entrée.

Remarques:

- Le son de l'image secondaire est émis pendant la manipulation d'une image secondaire.
- L'opération de l'image secondaire retourne automatiquement à celle de l'image principale si aucune opération n'a été effectuée sur l'image secondaire pendant environ 5 secondes ou si vous n'avez appuyé sur aucune touche de la télécommande (à l'exception de la touche **INPUT**).

INPUT



Appuyez sur cette touche pour changer le signal d'entrée.

MOVE



Appuyez pour déplacer l'image incrustée. Chaque pression provoque le déplacement de l'image.

ZOOM



Remarques:

- Cette touche ne joue un rôle que lors d'incrustation d'image dans l'image.
- Selon sa position, l'image secondaire peut être masquée par l'affichage sur l'écran.

Remarques:

- Si "INPUT lock" est réglé sur une autre option que "Off" dans le menu Options, la fonction MULTI PIP n'est pas disponible.
- Le son vient de l'image qui est sélectionnée pour Audio OUT (PIP) (reportez-vous à la page 27).
- Dans le cas de l'affichage de 2 images, le même mode d'entrée ne peut pas être sélectionné pour l'image principale et l'image secondaire.
- L'image principale et l'image secondaire étant traitées par des circuits différents, leur clarté est légèrement différente. La qualité d'image peut également être différente sur l'image secondaire, selon le type de signaux affichés sur l'image principale et suivant le mode d'affichage 2 images.
- Vu les dimensions réduites des images encastrées, il est impossible de les montrer en détail.
- L'image transmise à parti d'un écran d'ordinateur est affichée en format simplifié et il se peut qu'il soit impossible d'en discerner bien tous les détails.
- Les combinaisons de deux signaux analogiques comme suit ne peuvent s'afficher simultanément; Composante – Composante, Composante – PC (RVB), PC (RVB) – Composante, PC (RVB) – PC (RVB)

[Exemple]

Le nom de l'image principale est mis en valeur

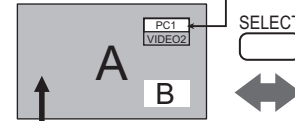

La sélection des modes d'entrée est possible

Le nom de l'image secondaire est mis en valeur

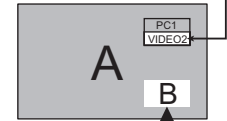

l'image principale est différente

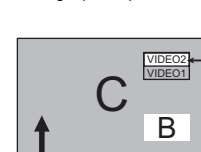

images différentes

l'image secondaire est différente

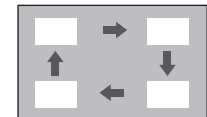
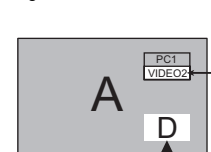

Advanced PIP (PIP haute performance)

1  Appuyez ici pour afficher le menu de réglage.

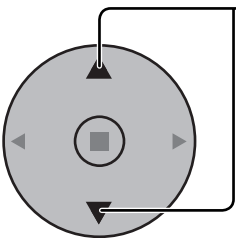
2  Appuyez ici pour sélectionner la "langues OSD".

3  Appuyez ici et maintenez jusqu'à ce que Options menu (le menu des Options) s'affiche.

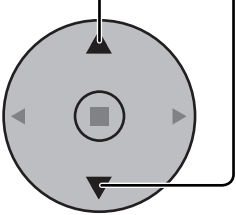
4  Appuyez ici pour sélectionner Advanced PIP (le PIP haute performance).

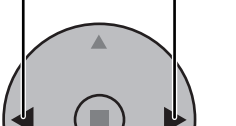
5  Appuyez ici pour régler le menu.
Off: met l'appareil sur le mode de visualisation à deux écrans (voir page 23).
On: met l'appareil sur Advanced PIP (mode PIP haute performance).

6  Appuyez ici pour sortir du menu des Options

(Lorsque Advanced PIP est sur On)



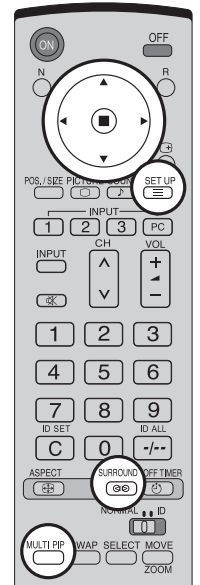

7  Appuyez ici plusieurs fois.
Chaque fois que vous appuyez sur cette touche, l'image principale et l'image secondaire s'affichent comme illustré ci-dessus.

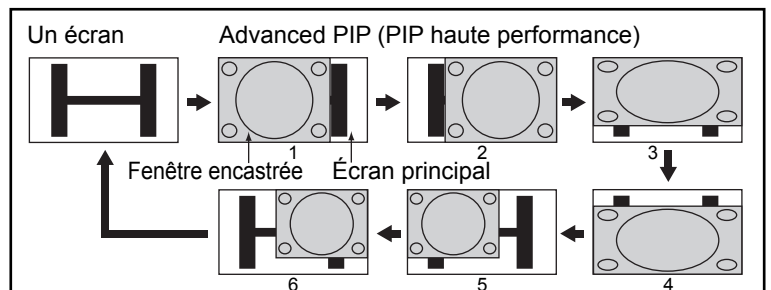

Options		1/3
Weekly Command Timer		
Onscreen display		On
Initial INPUT		Off
Initial VOL level	Off	0
Maximum VOL level	Off	0
INPUT lock		Off
Button lock		Off
Remocon User level		Off
Advanced PIP		Off



Remarque:

Pour utiliser les touches , , ,  afin d'opérer l'écran, procédez comme indiqué à la page précédente.

Remarques:

- Si "INPUT lock" est réglé sur une autre option que "Off" dans le menu Options, la fonction MULTI PIP n'est pas disponible.
- Le son vient de l'image qui est sélectionnée pour Audio OUT (PIP) (reportez-vous à la page 27).
- Dans le cas de l'affichage de 2 images, le même mode d'entrée ne peut pas être sélectionné pour l'image principale et l'image secondaire.
- L'image principale et l'image secondaire étant traitées par des circuits différents, leur clarté est légèrement différente. La qualité d'image peut également être différente sur l'image secondaire, selon le type de signaux affichés sur l'image principale et suivant le mode d'affichage 2 images.
- Vu les dimensions réduites des images encadrées, il est impossible de les montrer en détail.
- L'image transmise à partir d'un écran d'ordinateur est affichée en format simplifié et il se peut qu'il soit impossible d'en discerner bien tous les détails.
- Les combinaisons de deux signaux analogues comme suit ne peuvent s'afficher simultanément:
Composante - Composante, Composante - PC (RVB), PC (RVB) – Composante, PC (RVB) – PC (RVB)
- Consultez le manuel d'emploi des divers modules pour ce qui concerne les signaux correspondants de DVI, SDI, HDMI.

Réglages de l'image

1  Appuyez sur cette touche de la télécommande pour afficher le menu "Image".

2 Choisissez le paramètre à régler.
 Appuyez sur cette touche pour afficher le menu de réglage.
 Réglez l'amplitude en regardant l'image derrière le menu.

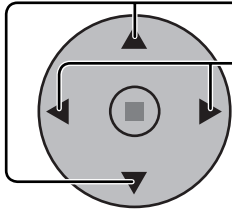

Remarque:
 Les menus qui ne peuvent pas être ajustés sont estompés en gris. Les menus réglables dépendent du signal, de l'entrée et du réglage du menu.

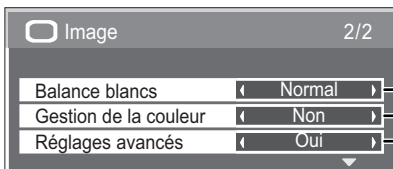
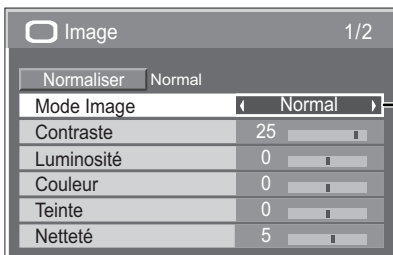
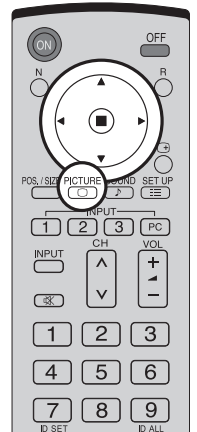

Appuyez sur cette touche pour sélectionner "Oui".
 Appuyez sur cette touche pour accéder aux "Réglages avancés".
 Avec le mode "Réglages avancés", des réglages fins sont possibles mais réservés aux professionnels (reportez-vous à la page suivante).

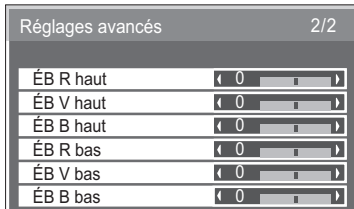
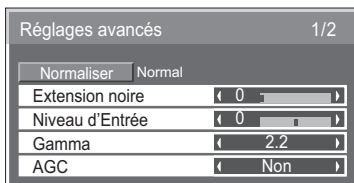

Réglages avancés hors service
 Affichage des images avec les réglages du menu des images.

Pour passer d'un mode à l'autre, appuyez sur les touches "◀" ou "▶".

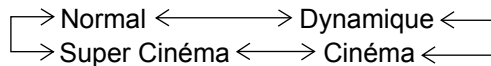

Normal

Pour regarder une émission dans les conditions normales d'éclairage (le soir). Cette valeur correspond à une Luminosité et un Contraste normaux.

Dynamique

Pour regarder une émission dans une pièce fortement éclairée. Cette valeur correspond à une Luminosité et un Contraste élevés.

Cinéma

Idéal pour les films.

Super Cinéma

Affiche une image soyeuse.

Remarque:

Pour changer les caractéristiques de couleur ou d'image après avoir choisi le menu "Image", reportez-vous à la page suivante où des explications détaillées sont données. (reportez-vous à la page suivante).

Utilisez la flèche vers la gauche "◀" ou la flèche vers la droite "▶" pour changer de mode.



Gestion de la couleur Oui
 Réglage automatique permettant d'obtenir des couleurs éclatantes.

Conseil (/ Normaliser Normaliser)

Si vous appuyez sur la touche N de la télécommande alors que le menu "Image" est affiché, ou encore si vous appuyez sur la touche ACTION (■) pendant la "Normaliser", toutes les valeurs modifiées sont remplacées par les valeurs usine.

Réglages de l'image

Poste	Effet	Réglages
Contraste	Moins Plus	Pour ajuster le contraste de l'image.
Luminosité	Plus sombre Plus lumineux	Pour choisir le réglage permettant de regarder sans fatigue des images sombres, par exemple des vues de nuit ou des cheveux noirs.
Couleur	Moins Plus	Pour ajuster la densité chromatique.
Teinte	Rougeâtre Verdâtre	Pour l'obtention d'une teinte naturelle.
Netteté	Moins Plus	Pour obtenir une image nette.

Remarques:

- "Couleur" et "Teinte" ne peuvent pas être modifiés pour les signaux d'entrée "RVB/PC" et "Digital".
- Vous pouvez changer le niveau de chaque paramètre (Contraste, Luminosité, Couleur, Teinte et Netteté) pour chaque menu "Mode Image".
- Le réglage "Teinte" peut être ajusté pour les signaux NTSC uniquement lors de l'entrée d'un signal "AV(S Vidéo)".
- L'augmentation de "Contraste" dans le cas d'une image lumineuse, ou sa diminution dans le cas d'une image sombre, donnent peu de changement.

Réglages avancés

Poste	Effect	Détails
Extension noire	Moins Plus	Pour régler les gradations des ombres.
Niveau d'Entrée	Moins Plus	Pour régler la luminosité des parties très brillantes et difficiles à voir. (Ce réglage n'est pas possible pour un signal d'entrée Digital.)
Gamma	Moins Plus	Courbe de S \longleftrightarrow 2.0 \longleftrightarrow 2.2 \longleftrightarrow 2.5
AGC	Non Oui	Pour augmenter automatiquement la luminosité des signaux sombres.
ÉB R haut	Moins Plus	Pour régler la balance des blancs dans les zones rouges claires.
ÉB V haut	Moins Plus	Pour régler la balance des blancs dans les zones vertes claires.
ÉB B haut	Moins Plus	Pour régler la balance des blancs dans les zones bleues claires.
ÉB R bas	Moins Plus	Pour régler la balance des blancs dans les zones rouges sombres.
ÉB V bas	Moins Plus	Pour régler la balance des blancs dans les zones vertes sombres.
ÉB B bas	Moins Plus	Pour régler la balance des blancs dans les zones bleues sombres.

Remarques:

- Effectuez la balance des blancs (W/B) de la manière suivante:
 1. Réglez la balance des blancs des zones lumineuses à l'aide de "ÉB R haut", "ÉB V haut" et "ÉB B haut".
 2. Réglez la balance des blancs des zones sombres à l'aide de "ÉB R bas", "ÉB V bas" et "ÉB B bas".
 3. Répétez les opérations 1 et 2.
 Les opérations 1 et 2 réagissent l'une sur l'autre; vous devez donc les répéter plusieurs fois pour obtenir le réglage désiré.
- Les valeurs réglées sont mises en mémoire individuellement pour chaque prise d'entrée.
- Les valeurs de la plage de réglage doivent être utilisées comme référence.

Conseil (/ Normaliser Normaliser)

Si vous appuyez sur la touche N de la télécommande alors que le menu "Réglages avancés" est affiché, ou encore si vous appuyez sur la touche ACTION (■) pendant la "Normaliser", toutes les valeurs modifiées sont remplacées par les valeurs usine.

Réglages des sons

1



Appuyez sur la touche SOUND pour afficher le menu "Son".

2

Choisissez le paramètre à régler.

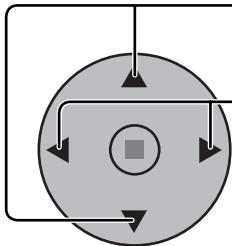

Appuyez sur cette touche pour afficher le menu de réglage.

Appuyez sur cette touche pour régler le niveau d'écoute désiré.

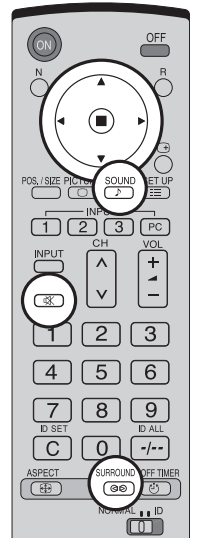

Grave
Réglage des sons graves

Moyen
Règle le son normal

Aigu
Réglage des sons aigus

Balance
Réglage de l'équilibre entre les voies gauche et droite

Surround
Choisissez Oui ou Non

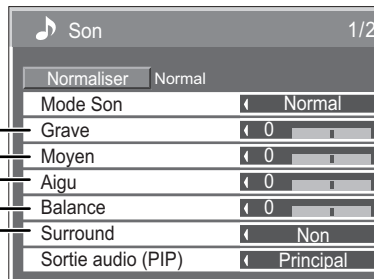

Normal Émission du signal au niveau initial.

↕

Dynamique Accentue les aigus.

↕

Clair Atténue les voix humaines.

Principal Sélectionne le son d'image principal.

↕

Sous Sélectionne le son de la fenêtre d'encastrement (PIP).

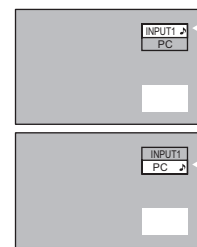

(Lorsque le son d'image principal est sélectionné.)

(Lorsque le son de la fenêtre PIP d'encastrement est choisi.)

Un ton musical 🎵 s'affiche sur le côté droit de l'étiquette de l'écran d'affichage de la sortie audio.

Remarque:

Le réglage des Graves, des Moyens, des Aigus et de l'effet Surround sont mis en mémoire indépendamment pour chaque Mode Son.

Conseil (/ **Normaliser** **Normaliser**)

Si vous appuyez sur la touche N de la télécommande alors que le menu "son" est affiché, ou encore si vous appuyez sur la touche ACTION (■) pendant la "Normaliser", toutes les valeurs modifiées sont remplacées par les valeurs usine.

Sortie audio SDI

Ce menu s'affiche lorsque la plaque à bornes HD-SDI avec son (TY-FB10HD) est installée sur l'appareil.

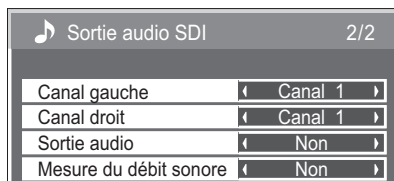

Poste	Détails
Canal gauche	Canal 1 à Canal 16 Sélectionne le canal audio gauche.
Canal droit	Canal 1 à Canal 16 Sélectionne le canal audio droit.
Sortie audio	Oui ←→ Non Oui: Active la sortie audio. Non: Désactive la sortie audio.
Mesure du débit sonore	Non ←→ 1-8ca. ←→ 9-16ca. Règle les canaux audio qui s'afficheront sur la mesure du débit sonore. 8 canaux s'affichent sur la mesure du débit sonore ; 4 canaux répartis de chaque côté de l'écran. Non: Masque la mesure du débit sonore. 1-8ca.: Affiche la mesure du débit sonore (canaux 1 à 8) 9-16ca.: Affiche la mesure du débit sonore (canaux 9 à 16)

Remarques:

- Ce menu n'est disponible que lors de la sélection d'une fente où la plaque à bornes HD-SDI avec son (TY-FB10HD) est installée.
- Ce menu n'est pas disponible lorsque le mode affichage 2 images est actif.

Effet ambiophonique

SURROUND



Appuyez sur la touche SURROUND pour mettre en service, ou hors service, l'effet ambiophonique.

Les avantages de l'effet ambiophonique sont énormes. Vous pouvez être complètement enveloppé par les sons; tout comme si vous étiez dans une salle de cinéma ou de concert.

Remarque:

Le réglage de l'effet ambiophonique est mis en mémoire indépendamment pour chaque Mode Son (Normal, Dynamique, Clair).

Oui ←→ Non

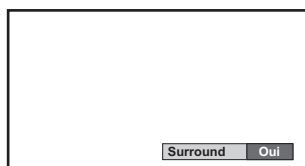

Coupure du son

La coupure du son est utile lorsque vous désirez répondre au téléphone, ou encore lorsque se présentent des visiteurs.



Appuyez sur cette touche pour couper les sons.

Appuyez une nouvelle fois sur cette touche pour rétablir les sons. Le rétablissement des sons se produit également lorsque l'appareil est mis hors service, ou que le niveau d'écoute est modifié.

Zoom numérique

Pour obtenir un agrandissement de la portion désignée de l'image affichée.

1 Affichez le guide d'utilisation.



Appuyez sur cette touche pour accéder au zoom numérique.
Le guide d'utilisation s'affiche

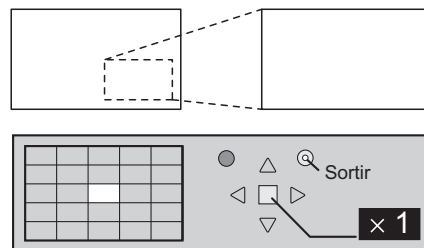

Lors de l'utilisation du zoom numérique, seules les touches suivantes jouent un rôle.

[Télécommande]

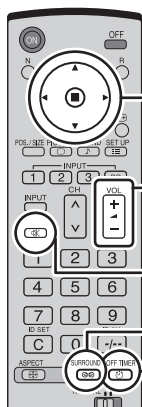

Touches Position / ACTION

Touche VOL

Touche MUTE

Touche SURROUND

Touche OFF TIMER

[Appareil]

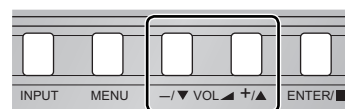

Touche VOL

2 Sélectionnez la portion de l'image qui doit être agrandie.

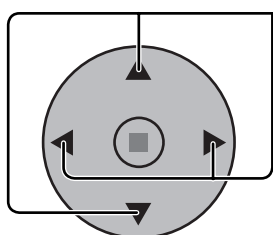

Appuyez sur ces touches pour sélectionner la position de l'agrandissement.

Le curseur se déplace.

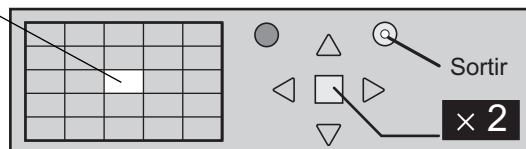
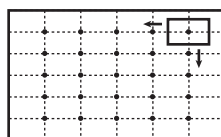

3 Sélectionnez le taux d'agrandissement désiré.

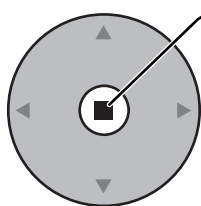

Chaque pression sur cette touche change le taux d'agrandissement.
Ce taux est rappelé sur l'image affichée.

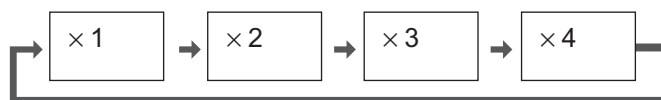

4 Revenez à l'affichage normal (abandon du zoom numérique).



Appuyez sur cette touche pour quitter le zoom numérique.

Remarques:

- Lorsque l'alimentation est coupée (y compris par la Minuterie veille), la fonction de zoom numérique cesse d'agir.
- La fonction de zoom numérique ne peut pas être employée dans les situations suivantes:
"Multi-viewer" (Image dans image, Image hors image, Image et image). (reportez-vous à la page 23)
Lorsque Multi Affichage est placé sur Oui (reportez-vous à la page 36).
Lorsque Réglage portrait est placé sur Oui (reportez-vous à la page 39).
Lorsque Économiseur d'écran (défilement d'une barre blanche) est actif (reportez-vous à la page 32).
- Lorsque le zoom digital est activé, il est impossible de se servir du "Réglage Taille/Pos".

Réglage de l'heure actuelle / Réglage de la minuterie

La minuterie permet de mettre en service ou hors service, l'écran plasma.

Avant de régler de la minuterie, assurez-vous que l'heure connue de l'écran est correcte Heure de Mise hors tension; le cas échéant, rectifiez le réglage. Cela fait, mettez de la minuterie en service Tps Mise sous tension ou Heure de mise hors tension.

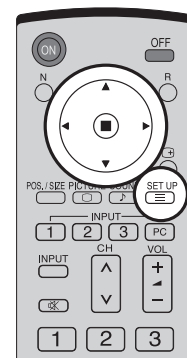

1  Appuyez sur cette touche pour accéder à la page écran de Configuration.

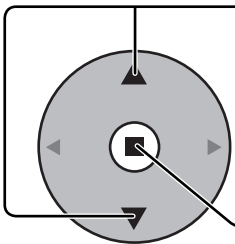
2  Appuyez sur ces touches pour accéder au Réglage de la minuterie ou Réglage de l'heure actuelle.

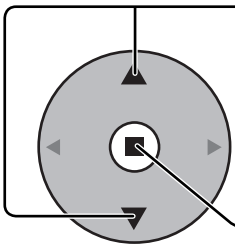
 Appuyez sur ces touches pour afficher la page écran de Réglage de la minuterie ou la page écran de Réglage de l'heure actuelle.

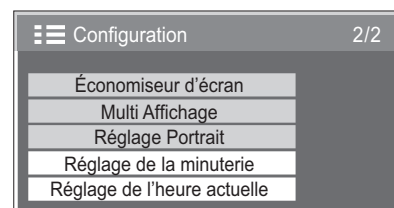
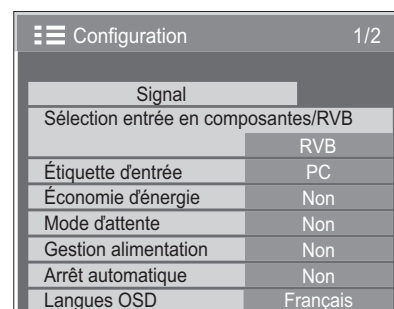

Réglage de l'heure actuelle

Affichez la page écran de Réglage de l'heure actuelle.

Pour régler Jour de la semaine et Heure actuelle, suivez la procédure décrite ci-dessous.

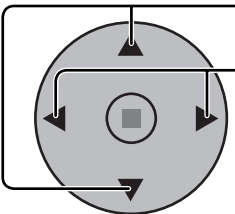
1  Appuyez sur ces commandes pour sélectionner Jour de la semaine ou Heure actuelle.

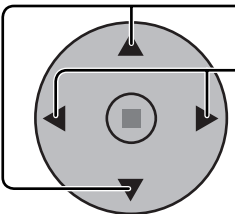
 Appuyez pour régler Jour de la semaine ou Heure actuelle.

Touche ► : Augmentation
Touche ◀ : Diminution

Remarques:

- Une pression brève sur la touche "◀" ou sur la touche "►" change l'heure actuelle d'une minute.
- Une pression plus longue sur la touche "◀" ou sur la touche "►" change l'heure actuelle de 15 minutes.

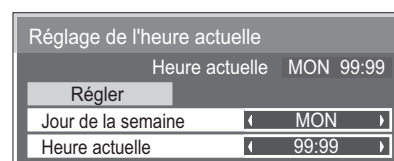

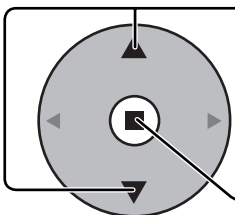

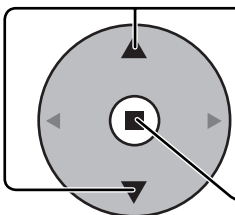
2  Appuyez sur cette touche pour sélectionner Régler.

 Appuyez sur cette touche pour accéder à la page écran de Réglage de l'heure actuelle.

Remarques:

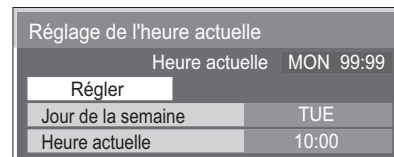
- La sélection de Régler n'est possible que si Heure actuelle est réglé.
- Le réglage de Jour de la semaine n'est valide que si l'heure actuelle est réglée sur une autre valeur que "99:99".



3  Appuyez sur cette touche pour abandonner la page de Réglage de l'heure actuelle.

Réglage de la minuterie

Affichez la page écran de Réglage de la minuterie.

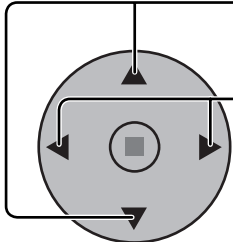
- 1**
- 
- Appuyez sur cette touche pour sélectionner
Heure de Mise sous tension ou Heure de mise
hors tension.
- Appuyez sur ces touches pour effectuer les réglages
Heure de Mise sous tension ou Heure de mise
hors tension.
- Touche ► : augmentation
Touche ◀ : diminution

Réglage de la minuterie	
Heure actuelle 99:99	
F. Mise sous tension	Non
Tps Mise sous tension	◀ 0:00 ▶
F. Mise hors tension	Non
Heure de mise hors tension	◀ 0:00 ▶

Remarques:

- Une pression brève sur la touche “◀” ou sur la touche “▶” change l’heure de mise sous tension / mise hors tension d’une minute.
- Une pression plus longue sur la touche “◀” ou sur la touche “▶” change l’heure de mise sous tension/mise hors tension de 15 minutes.

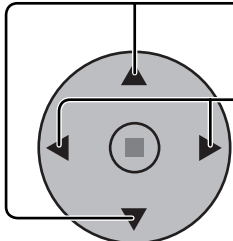
- 2**
- 
- Appuyez sur ces commandes pour sélectionne la
fonction de mise en service (F.Mise sous tension) ou la
fonction de mise hors service (F.Mise hors tension).
- Appuyez sur ces commandes pour sélectionner
en service (Oui).

Réglage de la minuterie	
Heure actuelle 99:99	
F. Mise sous tension	◀ Non ▶
Tps Mise sous tension	0:00
F. Mise hors tension	◀ Non ▶
Heure de mise hors tension	0:00

- 3**
- 
- Appuyez deux fois sur cette touche pour abandonner la page de Configuration.

Remarque:

La minuterie ne fonctionne pas si l’heure actuelle n’a pas été réglée.

Économiseur d'écran (Pour éviter la rémanence)

Évitez l'affichage, pendant une longue période, d'une seule et même image, en particulier en mode 4:3. Si l'écran doit demeurer en service, vous devez alors faire usage de l'économiseur d'écran.

1  Appuyez sur cette touche pour accéder à la page écran de Configuration.

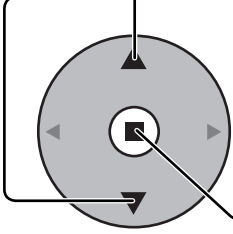
2  Appuyez sur cette touche pour sélectionner "Economiseur d'écran".

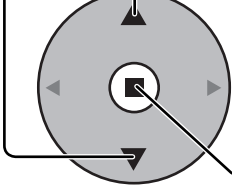
 Appuyez pour afficher l'écran de l'économiseur d'écran.

Configuration	2/2
Économiseur d'écran	
Multi Affichage	
Réglage Portrait	
Réglage de la minuterie	
Réglage de l'heure actuelle	

3 Sélection de l'image négative ou du défilement

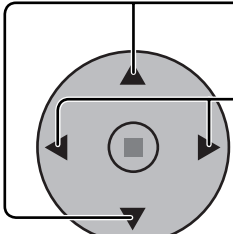
 Appuyez sur ces touches pour sélectionner la fonction.

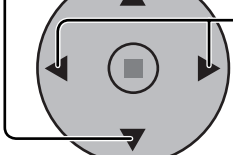
 Appuyez sur ces touches pour sélectionner la fonction désirée.

Défil. barre blanche ← → Inversion de l'image

Défil. barre blanche : La barre blanche défile de la gauche vers la droite.
Inversion de l'image: Une image négative est affichée sur l'écran.

Économiseur d'écran	
Début	Heure actuelle 99:99
fonction	Défil. barre blanche
Mode	Non
Heure de déclenchement	6:15
Heure d'arrêt	12:30
Panneau latéral	Haut
Mouvement	Non
Limite Maximale	Non

4 Sélection du mode de fonctionnement (MODE)

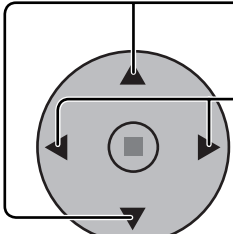
 Appuyez sur ces touches pour sélectionner le Mode.

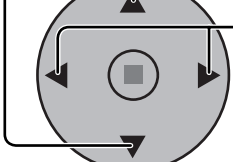
 Appuyez sur ces touches pour sélectionner chacun des modes possibles.

- Non
- ↕
- Intervalle
- ↕
- Désignation de l'heure
- ↕
- Oui

:L'écran fonctionne un Temps périodique ou Temps de fonctionnement, selon ce qui a été préalablement choisi et quand arrive l'heure.
:L'écran fonctionne à Heure de déclenchement et Heure d'arrêt, selon ce qui a été préalablement choisi et quand arrive l'heure.
:Le fonctionnement commence lors de la sélection de l'heure de déclenchement et de la pression sur la touche ACTION (■).

Économiseur d'écran	
Début	Heure actuelle 99:99
fonction	Défil. barre blanche
Mode	Non
Heure de déclenchement	6:15
Heure d'arrêt	12:30
Panneau latéral	Haut
Mouvement	Non
Limite Maximale	Non

5 Réglage de la mise en service

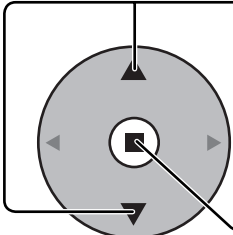
 Si le Mode a pour valeur Oui, appuyez sur ces touches pour sélectionner Début.

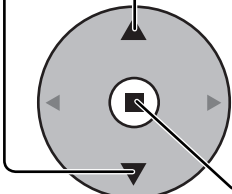
 Appuyez sur cette touche pour mettre en service l'économiseur d'écran. La page de menu s'efface et l'économiseur d'écran entre en service. **Pour arrêter l'économiseur d'écran sous Oui, appuyez sur la touche R ou toute autre touche de l'appareil principal.**

Remarque: Lorsque l'affichage est éteint, l'économiseur d'écran est désactivé.

Économiseur d'écran	
Début	Heure actuelle 99:99
fonction	Défil. barre blanche
Mode	Oui
Heure de déclenchement	6:15
Heure d'arrêt	12:30
Panneau latéral	Haut
Mouvement	Non
Limite Maximale	Non

Heure de mise en service de l'économiseur d'écran

Après avoir choisi Désignation de l'heure ou Intervalle, le réglage de l'heure (Réglage de la minuterie) devient possible et la durée peut être précisée. (L'heure ne peut pas être réglée quand "Mode" est réglé sur "Oui" ou sur "Non".)

Économiseur d'écran	
Heure actuelle 99:99	
Début	
fonction	Défil. barre blanche
Mode	« Désignation de l'heure »
Heure de déclenchement	6:15
Heure d'arrêt	12:30
Panneau latéral	Haut
Mouvement	Non
Limite Maximale	Non

Économiseur d'écran	
Heure actuelle 99:99	
Début	
fonction	Défil. barre blanche
Mode	« Intervalle »
Temps périodique	6:15
Temps de fonctionnement	12:30
Panneau latéral	Haut
Mouvement	Non
Limite Maximale	Non

Économiseur d'écran	
Heure actuelle 99:99	
Début	
fonction	Défil. barre blanche
Mode	« Non »
Heure de déclenchement	6:15
Heure d'arrêt	12:30
Panneau latéral	Haut
Mouvement	Non
Limite Maximale	Non

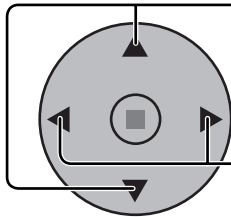

Appuyez sur ces touches pour sélectionner Heure de déclenchement ou Heure d'arrêt (dans le cas où vous avez choisi Désignation de l'heure).

Appuyez sur ces touches pour sélectionner Temps périodique et Temps de fonctionnement (dans le cas où vous avez choisi Intervalle).

Appuyez sur ces touches pour effectuer les réglages.
 Touche ► : Augmentation
 Touche ◀ : Diminution

Remarques:

- Une pression brève sur la touche "◀" ou sur la touche "►" change l'heure d'une minute. [Toutefois, la sélection intervient toutes les 15 minutes si Temps périodique est choisi.]
- Une pression plus longue sur la touche "◀" ou sur la touche "►" change l'heure de 15 minutes.

Économiseur d'écran	
Heure actuelle 99:99	
Début	
fonction	Défil. barre blanche
Mode	Désignation de l'heure
Heure de déclenchement	« 0:00 »
Heure d'arrêt	« 0:00 »
Panneau latéral	Haut
Mouvement	Non
Limite Maximale	Non

Économiseur d'écran	
Heure actuelle 99:99	
Début	
fonction	Défil. barre blanche
Mode	Intervalle
Temps périodique	« 0:00 »
Temps de fonctionnement	« 0:00 »
Panneau latéral	Haut
Mouvement	Non
Limite Maximale	Non

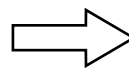

Économiseur d'écran	
Heure actuelle 99:99	
Début	
fonction	Défil. barre blanche
Mode	Désignation de l'heure
Heure de déclenchement	« 6:15 »
Heure d'arrêt	« 12:30 »
Panneau latéral	Haut
Mouvement	Non
Limite Maximale	Non

Économiseur d'écran	
Heure actuelle 99:99	
Début	
fonction	Défil. barre blanche
Mode	Intervalle
Temps périodique	« 6:15 »
Temps de fonctionnement	« 12:30 »
Panneau latéral	Haut
Mouvement	Non
Limite Maximale	Non

Remarque: La minuterie ne fonctionne pas si l'heure actuelle n'a pas été réglée (Ajustement de l'heure actuelle).

Réduit la rémanence sur l'écran

Ces fonctions préviennent la rémanence sur l'affichage lorsqu'elles sont activées.

Mouvement: Modifie automatiquement l'image affichée (de façon non visible à l'oeil nu) pour éviter que les contours les plus nets de l'image ne créent de la rémanence.

Oui1: Modifie l'image toutes les 30 secondes.

Oui2: Modifie l'image à un niveau de pas de masque en fonction de la détection d'écran.

Limite Maximale: Le contraste de l'image (luminosité crête) est réduit.

Remarque: L'écran risque de s'assombrir légèrement si une image fixe demeure affichée trop longtemps. (reportez-vous à la page 52)

- Appuyez sur cette touche pour accéder à la page écran de Configuration.
- Appuyez sur ces touches pour sélectionner "Économiseur d'écran".
- Appuyez sur ces touches pour accéder au menu de l'économiseur d'écran.

Appuyez sur ces touches pour sélectionner "Mouvement" ou "Limite Maximale".

Appuyez sur ces touches pour sélectionner "Oui1", "Oui2" ou "Non" (Mouvement).
 "Oui" ou "Non" (Limite Maximale).

Configuration		2/2
Économiseur d'écran		
Multi Affichage		
Réglage Portrait		
Réglage de la minuterie		
Réglage de l'heure actuelle		

Économiseur d'écran	
Heure actuelle 99:99	
Début	
fonction	Défil. barre blanche
Mode	Non
Heure de déclenchement	6:15
Heure d'arrêt	12:30
Panneau latéral	Haut
Mouvement	« Non »
Limite Maximale	« Non »

Ajustement SP

N'affichez pas l'image en mode 4:3 pour une période prolongée, car il peut en résulter une rémanence permanente sur les barres latérales de chaque côté du champ d'affichage. Pour réduire le risque de rémanence, changez la luminosité des barres latérales.

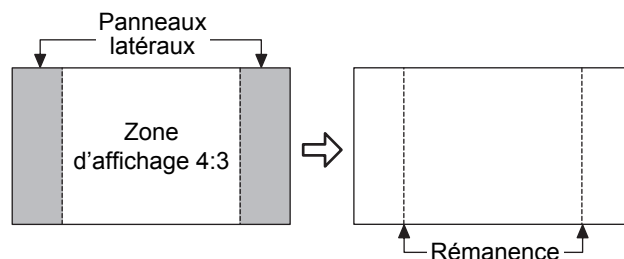

Cette fonction peut s'appliquer aux zones hors image.

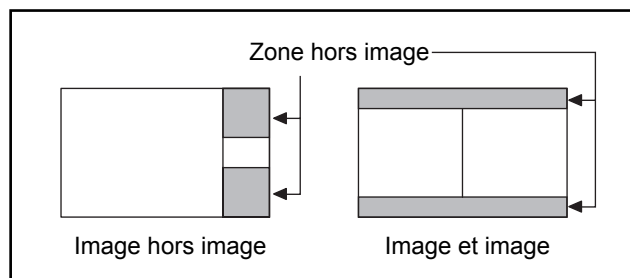

Affichez l'écran de l'économiseur d'écran.
(Reportez-vous à la page précédente, guide de fonctionnement étapes 1 et 2.)

1

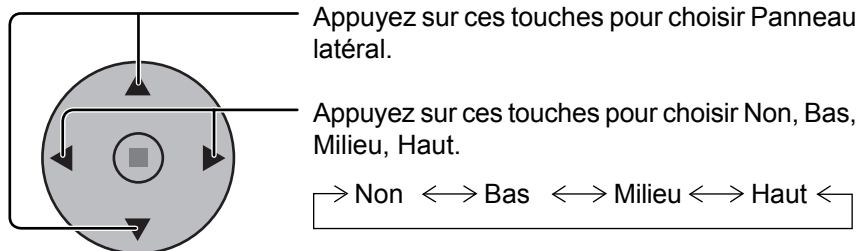

Économiseur d'écran	
Début	Heure actuelle 99:99
fonction	Défil. barre blanche
Mode	Non
Heure de déclenchement	6:15
Heure d'arrêt	12:30
Panneau latéral	Haut
Mouvement	Non
Limite Maximale	Non

2

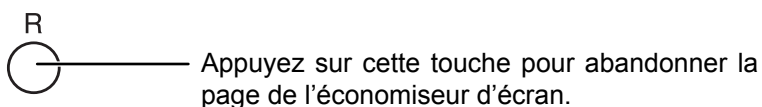

Remarques:

- Pour réduire l'apparition de rémanences, réglez Panneau latéral sur Haut.
- Les panneaux latéraux peuvent clignoter (alternativement blanc et noir) selon l'image affichée sur l'écran. L'utilisation du mode Cinéma réduira ce clignotement.

Réduction de la consommation

- **Économie d'énergie:** Cette fonction réduit la luminosité de l'écran à plasma de manière à diminuer la consommation d'énergie.
- **Mode d'attente:** Cette fonction diminue la consommation d'énergie du microprocesseur quand l'écran est en veille (reportez-vous à la page 13, 16-17); de cette manière la consommation en veille est réduite.
- **Gestion alimentation:** L'alimentation de l'écran est en service, ou hors service, selon qu'il existe, ou non, un signal à l'entrée en mode PC.
Cette fonction est disponible quand elle est en service. (Uniquement avec une entrée sur la prise PC (Mini D-sub).)
- **Arrêt automatique:** L'alimentation de l'appareil est coupée en cas d'absence de signal d'entrée.
Avec le réglage actif, l'alimentation de l'appareil est coupée 10 minutes après l'arrêt du signal d'entrée.
Cette fonction est disponible pour les signaux d'entrée autres que ceux appliqués sur la prise PC (Mini D-sub).

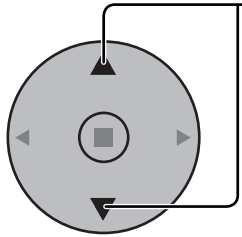
- 

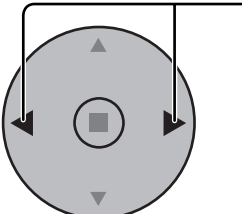
Appuyez sur ces touches pour sélectionner
"Économie d'énergie"
"Mode d'attente"
"Gestion alimentation"
"Arrêt automatique"
- 

Appuyez sur ces touches pour sélectionner "Oui" ou "Non".
Oui ← → Non
- 

Appuyez sur cette touche pour quitter la page de Configuration.

Configuration 1/2	
Signal	
Sélection entrée en composantes/RVB	RVB
Étiquette d'entrée	PC
Économie d'énergie	← Non →
Mode d'attente	← Non →
Gestion alimentation	← Non →
Arrêt automatique	← Non →
Langues OSD	Français

Remarque:

La "Gestion alimentation" et la "Arrêt automatique" ne sont possibles qu'avec l'affichage normal (un seul écran d'image).

Personnalisation du nom des entrées

Cette fonction permet de modifier le nom affiché pour le signal d'entrée. Sélectionnez le signal d'entrée dont vous souhaitez changer le nom avant de personnaliser les noms d'entrée. (reportez-vous à la page 15, 17)

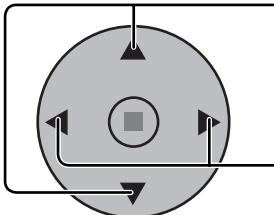
- 

Appuyez sur ces touches pour sélectionner Étiquette d'entrée.
- 

Appuyez sur ces touches pour modifier Étiquette d'entrée.

Configuration 1/2	
Signal	
Sélection entrée en composantes/RVB	RVB
Étiquette d'entrée	← PC →
Économie d'énergie	Non
Mode d'attente	Non
Gestion alimentation	Non
Arrêt automatique	Non
Langues OSD	Français

Remarque:

Si vous sélectionnez un signal d'entrée venant d'une carte de connexion optionnelle introduite dans une des fentes 1 à 3, le nom de l'entrée est lié à la carte de connexion optionnelle.

Noms des entrées pour les fentes 1 à 3 et la prise Mini D-sub:

[Entrée sur la fente1] INPUT1 / VIDEO1 / COMPONENT1 / RGB1 / DIGITAL1 / PC1 / DVD1 / CATV1 / VCR1 / STB1

[Entrée sur la fente2] INPUT2 / VIDEO2 / COMPONENT2 / RGB2 / DIGITAL2 / PC2 / DVD2 / CATV2 / VCR2 / STB2

[Entrée sur la fente3] INPUT3 / VIDEO3 / COMPONENT3 / RGB3 / PC3/DVD3 / CATV3 / VCR3 / STB3

[Entrée PC (Mini D-sub)] PC / COMPOSANT / RVB / DVD / STB

Lorsque vous utilisez Carte de connexion BNC pour double vidéo (TY-FB9BD), un "A" ou un "B" est ajouté à la fin de chaque nom d'entrée, en fonction de l'entrée sélectionnée.

Signe d'addition	"A"	"B"
Entrée sélectionnée	Composite	S VIDEO

Réglage d'un ensemble d'écrans (Multi Affichage)

Il est possible d'assembler des écrans plasma en groupe, comme le montre l'illustration ci-dessous, et d'obtenir sur l'ensemble une image agrandie.

Pour que cela fonctionne convenablement, il faut qu'un numéro soit attribué à chaque écran à l'aide de la page écran DISPLAY.

(Exemple)

Groupe de 4 (2 x 2)



Groupe de 9 (3 x 3)



Groupe de 16 (4 x 4)



Groupe de 25 (5 x 5)



(voir page 37 pour davantage d'assemblage d'écrans)

Comment effectuer le réglage pour un ensemble d'écrans (Multi Affichage)

1



Appuyez sur cette touche pour accéder à la page écran de Configuration.

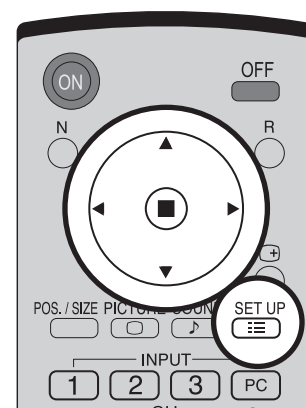

2

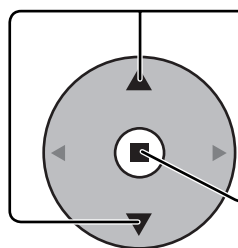

Appuyez sur ces commandes pour sélectionner le réglage d'un ensemble d'écrans (Multi Affichage).

Appuyez sur cette commande pour accéder au menu de réglage d'un ensemble d'écrans (Multi Affichage).

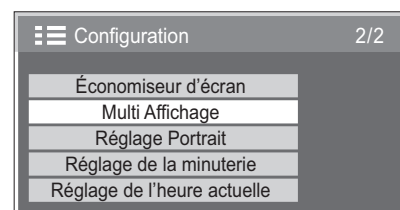

3

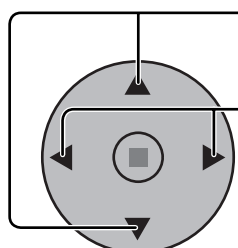

Appuyez sur ces commandes pour sélectionner le réglage d'un ensemble d'écrans (Multi Affichage).

Appuyez sur ces commandes pour choisir la mise en service (Oui), ou la mise hors service (Non).

Remarque:

Si vous placez Multi Affichage sur Oui, Réglage Portrait ne sera pas disponible.

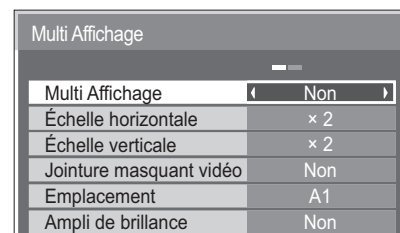

Comment attribuer un numéro à chaque écran plasma

4

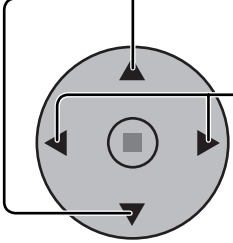

Appuyez sur ces commandes pour sélectionner Échelle horizontale.

Appuyez sur ces commandes pour sélectionner "x 1", "x 2", "x 3", "x 4", "x 5".

Multi Affichage	
Multi Affichage	Non
Échelle horizontale	x 2
Échelle verticale	x 2
Jointure masquant vidéo	Non
Emplacement	A1
Ampli de brillance	Non

5

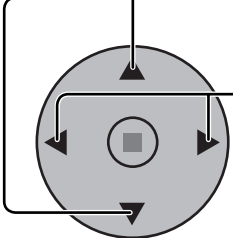

Appuyez sur ces commandes pour sélectionner Échelle verticale.

Appuyez sur ces commandes pour sélectionner "x 1", "x 2", "x 3", "x 4", "x 5".

Multi Affichage	
Multi Affichage	Non
Échelle horizontale	x 2
Échelle verticale	x 2
Jointure masquant vidéo	Non
Emplacement	A1
Ampli de brillance	Non

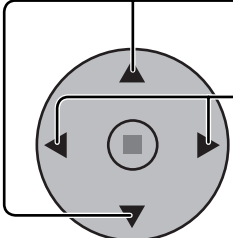

6



Appuyez sur ces commandes pour sélectionner Jointure masquant vidéo.

Appuyez sur ces commandes pour sélectionner "Non", "Oui".

Multi Affichage	
Multi Affichage	Non
Échelle horizontale	x 2
Échelle verticale	x 2
Jointure masquant vidéo	Non
Emplacement	A1
Ampli de brillance	Non

<p>Pour effacer les raccords entre les écrans.</p>  <p>Exemple</p> <p>Conçu pour l'affichage d'images en mouvement.</p> <p>Oui</p>	<p>Pour afficher les raccords entre les écrans.</p>  <p>Exemple</p> <p>Conçu pour l'affichage d'images fixes.</p> <p>Non</p>
---	--

7

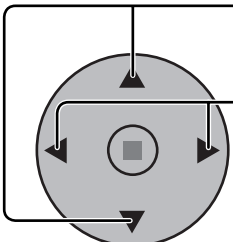

Appuyez sur ces commandes pour sélectionner Emplacement.

Appuyez sur ces commandes pour sélectionner le numéro d'écran en fonction de son emplacement. (A1-E5: reportez-vous ci-dessous)

Multi Affichage	
Multi Affichage	Non
Échelle horizontale	x 2
Échelle verticale	x 2
Jointure masquant vidéo	Non
Emplacement	A1
Ampli de brillance	Non

Numéro d'écran affiché pour chacune des deux dispositions. (Exemple)

(2 × 1)		(2 × 3)		(4 × 2)				(4 × 4)				(5 × 5)				
A1	A2	A1	A2	A1	A2	A3	A4	A1	A2	A3	A4	A1	A2	A3	A4	A5
		B1	B2	B1	B2	B3	B4	B1	B2	B3	B4	B1	B2	B3	B4	B5
		C1	C2					C1	C2	C3	C4	C1	C2	C3	C4	C5
								D1	D2	D3	D4	D1	D2	D3	D4	D5
												E1	E2	E3	E4	E5

Réglage d'un ensemble d'écrans (Multi Affichage)

8 Ampli de brillance

Ajuste la luminosité des écrans en Multi Affichage.

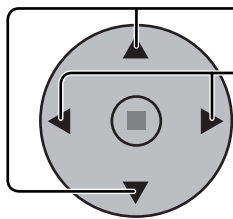

Appuyez sur cette touche pour choisir "Ampli de brillance".
Appuyez sur cette touche pour choisir "Non" ou "Oui".

La luminosité dépend du réglage de chaque écran.	Equilibre la luminosité de tous les écrans.
Non	Oui

Multi Affichage	
Multi Affichage	Non
Échelle horizontale	× 2
Échelle verticale	× 2
Jointure masquant vidéo	Non
Emplacement	A1
Ampli de brillance	Non

Remarque:

Si vous placez Ampli de brillance sur Oui, les menus suivants ne seront pas disponibles et ces réglages seront établis à leurs valeurs initiales.

Menu Image: Couleur, Teinte

9



Appuyez deux fois sur cette touche pour quitter le Configuration.

Fonction ID de la télécommande

Il vous est possible de régler l'ID de la télécommande lorsque vous désirez vous servir de cette télécommande sur d'autres écrans.

- 1 Changez à sur le côté droit.
- 2 Appuyez sur le bouton de la télécommande.
- 3 Appuyez sur un des boutons pour obtenir le réglage du chiffre décimal.
- 4 Appuyez sur un des boutons pour obtenir le réglage du chiffre unitaire.

Remarques:

- Les chiffres du 2, 3 et 4 doivent être rapidement réglés.
- L'ampleur numérique de l'identification va de 0 à 99.
- Si un bouton numérique est appuyé plus de deux fois, les deux premiers chiffres deviennent le numéro d'identification de la télécommande.

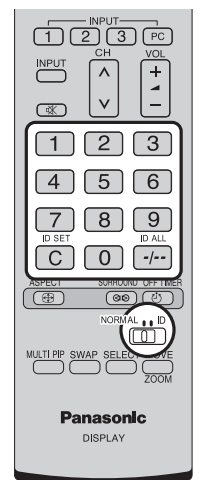

Fonctionnement des boutons la télécommande ID

Le fonctionnement est pareil à celui de la télécommande ordinaire, sauf pour le bouton .

Annulation de la fonction ID

Appuyez sur le bouton de la télécommande. (Cela revient à appuyer sur les boutons , , en même temps.)

Remarques:

- Mettez le mode ID externe sur "On" pour activer la télécommande ID.
Si le mode ID externe est sur "On", il vous est possible de vous d'utiliser la télécommande sans numéro correspondant d'identification lors de l'affichage du menu des options. (reportez-vous à la page 47)
- La télécommande ID ne peut pas fonctionner lorsque la sélection d'identification est réglée sur un chiffre autre que 0 et que la télécommande ID est différente du numéro de la sélection d'identification. (reportez-vous à la page 47)

Réglage du Portrait

Divisez une image d'entrée en trois portions et affichez l'une d'elles sur un écran plasma réglé verticalement. L'image sera agrandie 3 fois et pivotée de 90 degrés.

(Exemple)



Remarque:

Lors de l'utilisation de la fonction Portrait avec l'écran réglé verticalement, "V.Installation" dans le menu des Options doit être placé sur "On" (voir page 48).

Comment procéder au Portrait

1 Appuyez sur cette touche pour accéder à la page écran de Configuration.

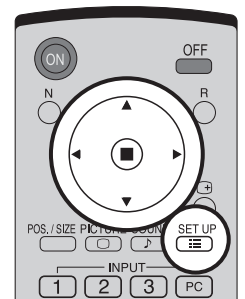

2 Appuyez sur cette touche pour choisir "Réglage Portrait".

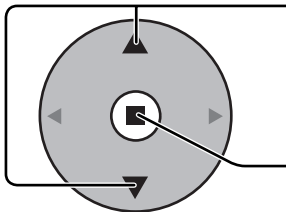

Appuyez sur cette touche pour accéder à la page écran de "Réglage Portrait".

3 Appuyez sur cette touche pour choisir "Réglage Portrait".

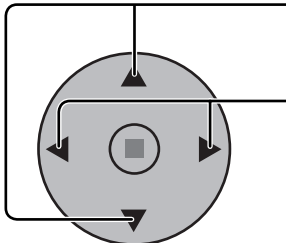

Appuyez sur cette touche pour choisir "Oui" ou "Non".

Remarque:

Si vous placez Réglage Portrait sur Oui, Multi Affichage ne sera pas disponible.

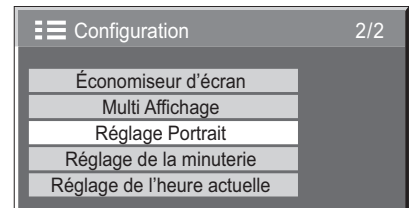

4 Appuyez sur cette touche pour choisir "Jointure masquant vidéo".

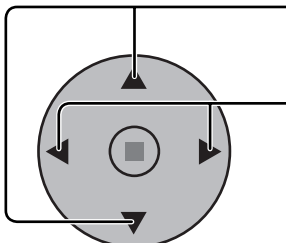

Appuyez sur cette touche pour choisir "Non" ou "Oui".

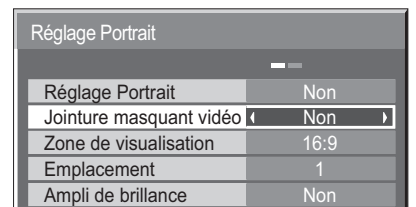
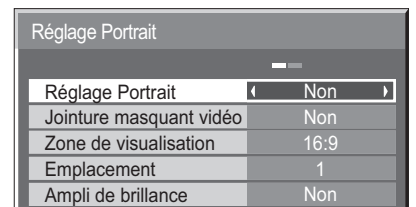

Pour effacer les raccordements entre les écrans.



Exemple

Conçu pour l'affichage d'images en mouvement.

Oui

Pour afficher les raccordements entre les écrans.



Exemple

Conçu pour l'affichage d'images fixes.

Non

5 Zone de visualisation / Emplacement

Zone de visualisation: Réglez un mode de division de l'image pour la fonction Portrait.

Emplacement: Réglez un emplacement de l'image à afficher pour la fonction Portrait.

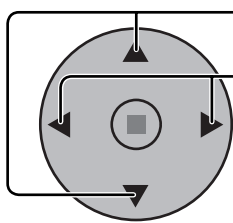

Appuyez sur cette touche pour choisir "Zone de visualisation" ou "Emplacement".

Appuyez sur cette touche pour choisir chaque paramètre.

Remarques:

- Lorsque le signal d'entrée est 16:9, Zone de visualisation est réglé sur "16:9".
- Lorsque "Zone de visualisation" est réglé sur "16:9", le Mode Aspect est réglé sur "16:9".

Réglage Portrait	
Réglage Portrait	Non
Jointure masquant vidéo	Non
Zone de visualisation	16:9
Emplacement	1
Ampli de brillance	Non

Réglage d'Emplacement

Avec Réglage Portrait sur "Oui" :

Affiche l'image de l'emplacement sélectionné.



Avec Réglage Portrait sur "Non" :

Représente une zone de l'Emplacement sélectionné selon une luminosité normale et assombrit le reste.

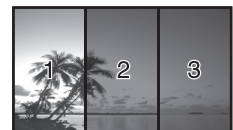

Zone de visualisation et Emplacement

Le mode de division de l'image et d'Emplacement par réglage de Zone de visualisation est comme suit.

Zone de visualisation: 16:9

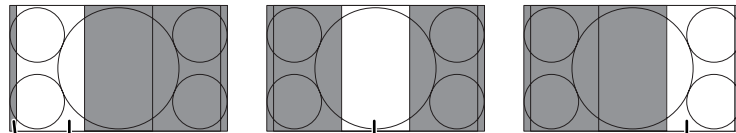

Emplacement 1

Zone non affichée (48 points)

Emplacement 2

Emplacement 3

Convient à l'affichage d'images 16:9. Les images 4:3 s'étirent transversalement.

Les côtés gauche et droit de l'image sont coupés de 48 points.

Viewing Area : 4:3

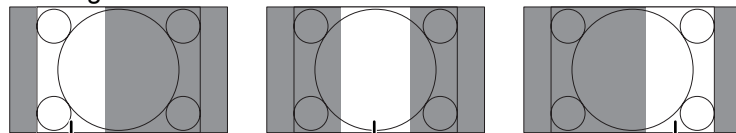

Emplacement 1

Emplacement 2

Emplacement 3

Les images 4:3 sont affichées sans modification de leur format d'écran.

Bien que les images de chaque Emplacement se chevauchent, vous pouvez ajuster Taille/Pos. afin d'afficher normalement l'image. (reportez-vous à la page 21)

6 Ampli de brillance

Ajustez pour équilibrer la luminosité des 3 écrans en Réglage Portrait.

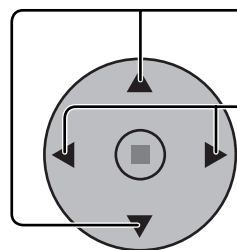

Appuyez sur cette touche pour choisir "Ampli de brillance".

Appuyez sur cette touche pour choisir "Non" ou "Oui".

La luminosité dépend du réglage de chaque écran.



Non

Equilibre la luminosité de tous les écrans.

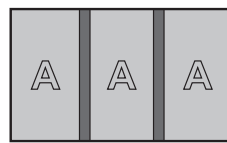

Oui

Réglage Portrait	
Réglage Portrait	Non
Jointure masquant vidéo	Non
Zone de visualisation	16:9
Emplacement	1
Ampli de brillance	Non

Remarque:

Si vous placez Ampli de brillance sur Oui, les menus suivants ne seront pas disponibles et ces réglages seront établis à leurs valeurs initiales.

Menu Image: Couleur, Teinte

7



Appuyez deux fois sur cette touche pour quitter le Configuration.

Configuration pour les signaux d'entrée

Sélection de l'entrée à composantes/RVB

Choisissez l'entrée en fonction de la source reliée aux prises d'entrée en composants de signal ou RVB.

Signaux Y, Pb, Pr ⇔ "Composants"

Signaux R, V, B, HD, VD ⇔ "RVB"

1  Appuyez sur cette touche pour afficher le menu "Configuration".

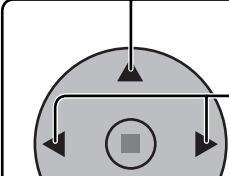
2  Appuyez sur ces touches pour choisir "Sélection entrée en composantes/RVB".
Appuyez sur ces touches pour sélectionner le signal d'entrée désiré.
Composants ←→ RVB

3  Appuyez sur cette touche pour quitter les réglages.

Remarque:

La sélection peut être impossible et dépend des cartes installées en option.

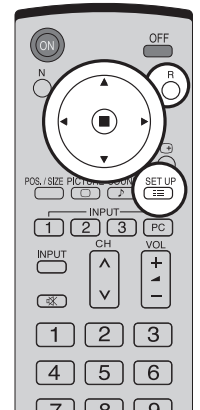

Configuration 1/2	
Signal	
Sélection entrée en composantes/RVB	RVB
Étiquette d'entrée	PC
Économie d'énergie	Non
Mode d'attente	Non
Gestion alimentation	Non
Arrêt automatique	Non
Langues OSD	Français

Filtre 3D Y/C – Pour les images AV NTSC

Sélectionnez "Signal" sur le menu "Configuration" avec un signal d'entrée AV(S Vidéo).
(Le menu "Signal [AV]" s'affiche.)

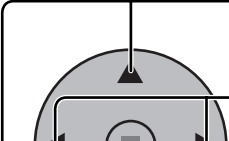
1  Appuyez sur ces touches pour choisir le "Filtre 3D Y/C (NTSC)".
Appuyez sur cette touche pour régler sur Oui / Non.

2  Appuyez sur cette touche pour quitter les réglages.

Remarque:

Quand ce réglage est en service, il affecte uniquement les signaux d'entrée NTSC.

Configuration 1/2	
Signal	
Sélection entrée en composantes/RVB	RVB
Étiquette d'entrée	PC
Économie d'énergie	Non
Mode d'attente	Non
Gestion alimentation	Non
Arrêt automatique	Non
Langues OSD	Français

⇩ Appuyez sur la touche ACTION (■)

Signal [AV]	
Filtre 3D Y/C (NTSC)	Oui
Système couleur	Auto
Cinema reality	Non
Panasonic Auto (4:3)	4 : 3
Réduct bruit vidéo	Non

Réduct. bruit vidéo / Réduct. bruit bloc / Réduct. moustique

Réduct. bruit vidéo: Réduit automatiquement les bruits de l'image.

Réduct. bruit bloc: Réduit le bruit de bloc lors de la lecture de vidéos MPEG.

Réduct. moustique: Réduit l'effet Gibb autour des sous-titres sur les vidéos MPEG.

Remarque:

Réduct. bruit vidéo ne peut pas être ajustée pendant qu'un signal PC est appliqué.

1 Appuyez sur cette touche pour choisir "Réduct. bruit vidéo", "Réduct. bruit bloc" ou "Réduct. moustique". Appuyez sur cette touche pour choisir "Non", "Min.", "Moy." ou "Max.".

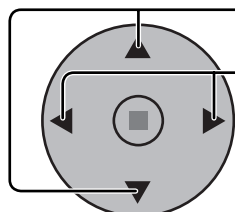

2 Appuyez sur cette touche pour quitter les réglages.



Configuration 1/2	
Signal	
Sélection entrée en composantes/RVB	
	RVB
Étiquette d'entrée	PC
Économie d'énergie	Non
Mode d'attente	Non
Gestion alimentation	Non
Arrêt automatique	Non
Langues OSD	Français

Appuyez sur la touche ACTION (■)

Signal [AV]	
Filtre 3D Y/C (NTSC)	Oui
Système couleur	Auto
Cinema reality	Non
Panasonic Auto (4:3)	4 : 3
Réduct. bruit vidéo	Non
Réduct. bruit bloc	Non
Réduct. moustique	Non

Signal [RVB]	
Sync	Auto
Cinema reality	Non
Réduct. bruit vidéo	Non
Réduct. bruit bloc	Non
Réduct. moustique	Non
H-Freq.	33.8 kHz
V-Freq.	60.0 Hz

Signal [Composants]	
Cinema reality	Non
Réduct. bruit vidéo	Non
Réduct. bruit bloc	Non
Réduct. moustique	Non

Signal [Digital]	
Cinema reality	Non
Réduct. bruit vidéo	Non
Réduct. bruit bloc	Non
Réduct. moustique	Non
H-Freq.	33.8 kHz
V-Freq.	60.0 Hz

Système couleur / Panasonic Auto

Sélectionnez "Signal" sur le menu "Configuration" avec un signal d'entrée AV (S Vidéo).
(Le menu "Signal [AV]" s'affiche.)

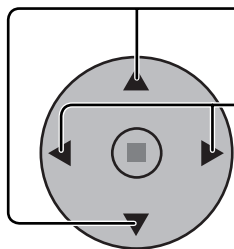

Appuyez sur cette touche pour choisir "Système couleur" ou "Panasonic Auto".

Appuyez sur cette touche pour choisir chaque paramètre.

Configuration 1/2	
Signal	
Sélection entrée en composantes/RVB	
	RVB
Étiquette d'entrée	PC
Économie d'énergie	Non
Mode d'attente	Non
Gestion alimentation	Non
Arrêt automatique	Non
Langues OSD	Français

Appuyez sur la touche ACTION (■)

Signal [AV]	
Filtre 3D Y/C (NTSC)	Oui
Système couleur	Auto
Cinema reality	Non
Panasonic Auto (4 : 3)	4 : 3
Réduct bruit vidéo	Non

Si l'image devient instable:

Quand le système est réglé sur Auto, dans des conditions de signal de faible niveau ou parasité, l'image peut dans certains cas rares devenir instable.

Si cela se produit, réglez le système sur le format correspondant au signal d'entrée.

Mode	Fonction
Système couleur	Choisissez le système couleur en fonction du signal d'entrée. Lorsque vous sélectionnez "Auto", le système de couleur est automatiquement sélectionné parmi NTSC/PAL/SECAM, mais il se peut que le signal M.NTSC ne s'affiche pas correctement suivant la carte de connexion installée. Pour afficher le signal M.NTSC, sélectionnez "M.NTSC" dans Système couleur. <div style="text-align: center;"> → Auto ↔ PAL ↔ SECAM ↔ M.NTSC ↔ NTSC ← </div>
Panasonic Auto (4 : 3)	Choisissez "4 : 3" pour regarder des images au format 4:3 sans modification si vous avez sélectionné Panasonic Auto. Pour regarder les images 4:3 au format Élargi, choisissez "Élargi".

Remarque:

Panasonic Auto ne fonctionne pas lorsque vous utilisez Carte de connexion BNC pour double vidéo (TY-FB9BD).

Cinema reality

Cinema reality:

Quand cette fonction est en service, l'écran essaie de reproduire une représentation plus naturelle des sources telles que des films, qui sont enregistrées à 24 images par seconde.

Si l'image n'est pas stable, désactivez le paramètre.

Remarques:

Quand le réglage est sur "Oui", cela affecte uniquement les signaux d'entrée suivants:

- Entrée d'un signal NTSC ou PAL avec un signal d'entrée "AV(S Vidéo)".
- Entrée d'un signal 525i (480i), 625i (575i), 1125 (1080)/60i avec un signal d'entrée "Composants".

1

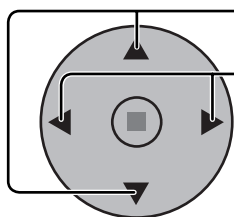

Appuyez sur cette touche pour choisir "Cinema reality".

Appuyez sur cette touche pour régler sur Oui / Non.

2



Appuyez sur cette touche pour quitter les réglages.

Configuration 1/2	
Signal	
Sélection entrée en composantes/RVB	
	RVB
Étiquette d'entrée	PC
Économie d'énergie	Non
Mode d'attente	Non
Gestion alimentation	Non
Arrêt automatique	Non
Langues OSD	Français

Appuyez sur la touche ACTION (■)

Signal [AV]	
Filtre 3D Y/C (NTSC)	Oui
Système couleur	Auto
Cinema reality	Non
Panasonic Auto (4:3)	4 : 3
Réduct bruit vidéo	Non

Signal [RVB]	
Sync	Auto
Cinema reality	Non
Réduct bruit vidéo	Non

Signal [Composants]	
Cinema reality	Non
Réduct bruit vidéo	Non

Signal [Digital]	
Cinema reality	Non
Réduct bruit vidéo	Non

Sync

Sur le menu "Configuration", choisissez "Signal" lorsque le signal d'entrée est de type RVB.

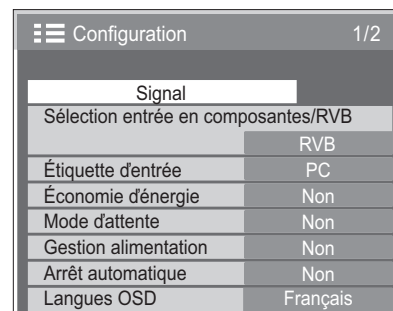
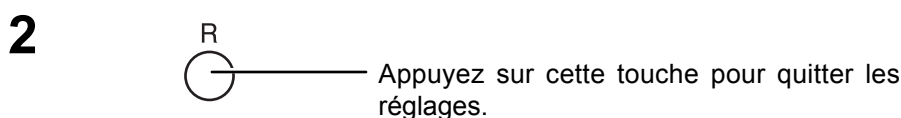
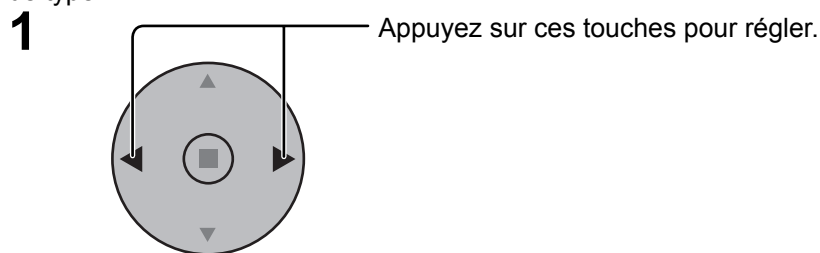

Appuyez sur la touche ACTION (■)

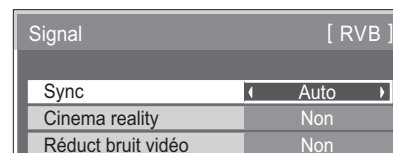

Réglage du signal de synchronisation RVB:

Assurez-vous que le signal d'entrée est bien réglé sur RVB (ce réglage n'a d'effet que pour un signal RVB).

- Auto** : Sélection automatique du signal synchro H et V ou du signal synchronisé. Si les deux signaux sont présents en entrée, le signal synchro H et V est sélectionné.
- Sur G** : Le signal de synchronisation est fourni par le signal vidéo vert et se trouve présent sur le connecteur G.
- VBS** : Utilise un signal synchronisé de l'entrée synchro composite, qui provient du connecteur HD.

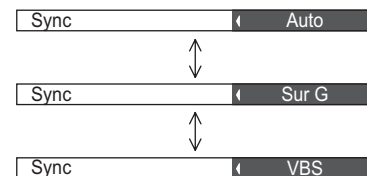

H-Freq. (kHz) / V-Freq. (Hz)

Pour afficher la fréquence de balayage horizontal H et la fréquence de balayage vertical.



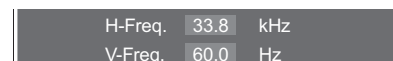

Cet affichage n'est valide que pour des signaux d'entrée RVB / PC ou Digital.

Plage d'affichage:

- Balayage horizontal 15 à 110 kHz
- Balayage vertical 48 à 120 Hz

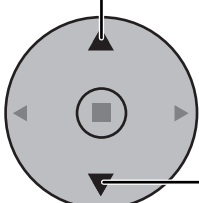

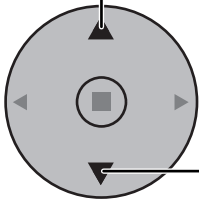
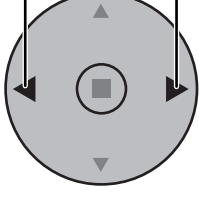
Réglages des Options

- 1  Appuyez ici pour afficher le menu de réglage (Setup).
- 2  Appuyez ici pour sélectionner la "Langues OSD".
- 3  Appuyez ici et maintenez jusqu'à ce que le menu des Options s'affiche.
- 4  Appuyez ici pour sélectionner le menu choisi.
- 5  Appuyez ici pour modifier le menu.
- 6  Appuyez ici pour sortir du menu des Options.

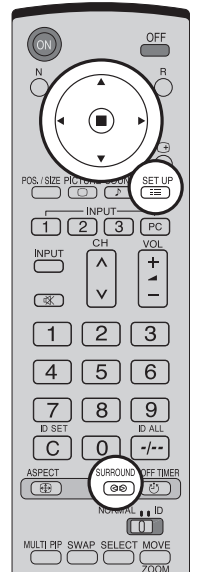

Options		1/3
Weekly Command Timer		
Onscreen display	On	▶
Initial INPUT	Off	▶
Initial VOL level	Off	0
Maximum VOL level	Off	0
INPUT lock	Off	
Button lock	Off	
Remocon User level	Off	
Advanced PIP	Off	



Rubrique	Effet	Réglages
Weekly Command Timer	_____	Règle Weekly Command Timer (Minuterie de commande hebdomadaire). (reportez-vous à la page 49)
Onscreen display	◀ On ▶ Off	On: L'écran affiche tous les éléments suivants. <ul style="list-style-type: none"> • Affichage de la mise sous tension • Affichage du changement du signal d'entrée • Affichage d'absence de signal • La sourdine et le temps restant sur la minuterie après avoir appuyé sur . Off: Efface tous les éléments ci-dessus de l'affichage.
Initial INPUT	◀ ▶	Off <=> PC <=> INPUT1 <=> INPUT2 <=> INPUT3 Règle le signal d'entrée lorsque l'appareil est sous tension. Remarques: <ul style="list-style-type: none"> • Seul le signal modifié s'affiche (voir page 15). • Il est possible d'afficher le signal une fois que le panneau du connecteur est installé. • Le menu est disponible uniquement lorsque le "INPUT lock (verrou de INPUT)" est en position "Off". • Lorsqu'une carte de connexion pour entrée double est installée, A ou B s'affiche, suivant le signal d'entrée sélectionné. (Ex. : INPUT1A, INPUT1B)

Réglages des options

Options		1/3
Weekly Command Timer		
Onscreen display	On	
Initial INPUT	Off	
Initial VOL level	Off	0
Maximum VOL level	Off	0
INPUT lock	Off	
Button lock	Off	
Remocon User level	Off	
Advanced PIP	Off	

Rubrique	Effet	Réglages
Initial VOL level	◀ Off ▶ On	<p>Appuyez sur la touche  pour régler le volume lorsque l'appareil est sous tension.</p> <p>Off ↔ On</p> <p>Off: Règle le volume normal.</p> <p>On: Règle le volume voulu.</p> <p>Remarques:</p> <ul style="list-style-type: none"> Lorsque le "Maximum VOL level" (niveau audio maximum) est en position "On" (allumé), il n'est possible de modifier le volume qu'entre 0 et votre limite maximale choisie. Si vous réglez le volume lorsque "Initial VOL level" (niveau audio initial) est en fonction "On" (allumé) et que le curseur est accessible dans le menu, sans ouvrir le menu des options, il vous est possible d'écouter les modifications apportées volume.
Maximum VOL level	◀ Off ▶ On	<p>Appuyez sur le bouton  pour régler le volume maximum.</p> <p>Off ↔ On</p> <p>Off: Fixe le volume maximum automatique.</p> <p>On: Fixe le volume maximum voulu.</p> <p>Remarques:</p> <ul style="list-style-type: none"> Si le "Maximum VOL level (niveau de VOLUME maximum)" est réglé sur une position inférieure au "Initial VOL level (niveau de VOLUME initial)", le "Initial VOL level (niveau de VOLUME initial)" est automatiquement identique à celui du "Maximum VOL level (niveau de VOLUME maximum)". L'affichage du volume monte jusqu'à 63 quels que soient les réglages. Si vous réglez le volume lorsque "Maximum VOL level" (niveau audio maximum) est en fonction "On" (allumé) et que le curseur est accessible dans le menu, sans ouvrir le menu des options, il vous est possible d'écouter les modifications apportées volume.
INPUT lock	◀ ▶	<p>Off ↔ PC ↔ INPUT1 ↔ INPUT2 ↔ INPUT3</p> <p>Verrouille le système de changement d'entrées.</p> <p>Remarques:</p> <ul style="list-style-type: none"> Seul le signal modifié s'affiche (voir page 15). Le signal peut s'afficher lorsque le panneau du connecteur est installé. Il est possible d'utiliser le changement d'entrées lorsque ce bouton est mis sur "Off". Sur le mode de visualisation à deux écrans, la valeur du mode de visualisation à un écran est automatiquement réglée lorsque le bouton est mis en position autre que "Off". Lorsqu'une carte de connexion pour entrée double est installée, A ou B s'affiche, suivant le signal d'entrée sélectionné. (Ex. : INPUT1A, INPUT1B)
Button lock	◀ ▶	<p>Off ↔ MENU&ENTER ↔ On</p> <p>Off: Il est possible de se servir de tous les boutons au bas de l'appareil principal pour ces opérations.</p> <p>MENU&ENTER: Verrouille les boutons  et  au bas du devant de l'appareil principal.</p> <p>On: Verrouille tous les boutons au bas du devant de l'appareil principal.</p> <p>Procédez comme suit pour verrouiller les touches sur l'appareil.</p> <p>Off: Appuyez sur  quatre fois → Appuyez sur  quatre fois → Appuyez sur  quatre fois → Appuyez sur </p> <p>MENU&ENTER: Appuyez sur  quatre fois → Appuyez sur  quatre fois → Appuyez sur  quatre fois → Appuyez sur </p> <p>On: Appuyez sur  quatre fois → Appuyez sur  quatre fois → Appuyez sur  quatre fois → Appuyez sur </p>
Remocon User level	◀ ▶	<p>Off ↔ User1 ↔ User2 ↔ User3</p> <p>Off: Vous pouvez vous servir de tous les boutons de la télécommande.</p> <p>User1 (Télespectateur1): Vous ne pouvez vous servir que des boutons , , , , , , , , ,  de la télécommande.</p> <p>User2 (Télespectateur2): Vous ne pouvez vous servir que des boutons , , de la télécommande.</p> <p>User3 (Télespectateur3): Verrouille tous les boutons de la télécommande.</p>
Advanced PIP	◀ Off ▶ On	<p>Off: Met en marche le mode de visionnement normal à deux écrans (voir page 23).</p> <p>On: Met en marche le Advanced PIP (mode PIP haute performance) (voir page 24).</p> <p>Remarques:</p> <ul style="list-style-type: none"> Lorsque "INPUT lock" (verrouillage d'entrée) est en position "On" (allumé), vous ne disposez plus de toutes les fonctions de visualisation sur les deux écrans. Les boutons , ,  ne sont pas disponibles sur Advanced PIP (mode PIP haute performance).

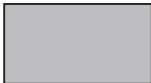
Options		2/3
Off-timer function	Enable	▶
Initial Power Mode	Normal	▶
ID select	0	▶
Remote ID	Off	▶
Serial ID	Off	▶
Display size	Off	▶
Studio W/B	Off	▶
Studio Gain	Off	▶

Rubrique	Effet	Réglages
Off-timer function	◀ Enable ▶ Disable	<p>Enable (Mise en marche): Active "Off-timer function" (fonction hors minuterie).</p> <p>Disable (Arrêt): Désactive "Off-timer function" (fonction hors minuterie).</p> <p>Remarque: Lorsque "Disable (Arrêt)" est activé, la fonction hors minuterie est annulée.</p>
Initial Power Mode	◀ ▶	<p>Normal ↔ Standby ↔ On</p> <p>Règle le mode d'alimentation de l'appareil lors de la remise sous tension qui suit une panne de courant ou après avoir débranché et rebranché l'appareil.</p> <p>Normal: L'alimentation retourne dans l'état où elle se trouvait avant l'interruption d'alimentation.</p> <p>Standby: L'alimentation retourne en mode de veille. (Témoin d'alimentation : rouge/orange)</p> <p>On: L'alimentation retourne en mise sous tension. (Témoin d'alimentation : vert)</p> <p>Note: Lors de l'utilisation de plusieurs afficheurs, il est préférable de régler sur "Standby" (veille) pour réduire la charge de courant.</p>
ID select	◀ ▶	<p>Établit le numéro d'identification du panneau lorsque le panneau est utilisé en mode "Remote ID (ID externe)" ou en "Serial ID (ID sérielle)".</p> <p>Établit l'ampleur des valeurs : 0 - 100</p> <p>(Norme: 0)</p>
Remote ID	◀ Off ▶ On	<p>Off: Arrête les fonctions de la télécommande ID. Il vous est possible d'effectuer des opérations normales de télécommande.</p> <p>On: Met en marche les fonctions de la télécommande ID.</p>
Serial ID	◀ Off ▶ On	<p>Règle le contrôle du panneau ID.</p> <p>Off: Interrompt le contrôle externe effectué par le ID.</p> <p>On: Met en marche le contrôle externe effectué par le ID.</p>
Display size	◀ Off ▶ On	<p>Modifie la dimension de l'image visionnée sur l'écran.</p> <p>Off: Établit la dimension normale de l'image visionnée sur l'écran.</p> <p>On: Règle la dimension de l'image visionnée à approximativement 95 % de l'image visionnée normale.</p> <div style="display: flex; justify-content: space-around; align-items: center;"> <div style="text-align: center;"> <p>Off</p>  </div> <div style="text-align: center;"> <p>On</p>  </div> </div> <p>Remarques:</p> <ul style="list-style-type: none"> Ce réglage n'est valide que lorsque les signaux d'entrée sont les suivants ; NTSC, PAL, SECAM, M.NTSC, PAL60, PAL-M, PAL-N (Carte de connexion BNC pour double vidéo (TY-FB9BD)) 525i, 525p, 625i, 625p, 750/60p, 750/50p, 1125/60i, 1125/50i, 1125/24sF, 1125/25p, 1125/24p, 1125/30p, 1125/60p-50p, 1250/50i (Composante Vidéo, RVB, DVI, SDI, HDMI). Ce réglage est invalide lorsque vous sélectionnez le visionnement à deux écrans, le zoom numérique, le multi affichage ou l'affichage portrait. Lorsque "Display size" est placé sur "On", "Position H" et "Position V" dans "Taille/Pos." peuvent être ajustés. Consultez le manuel d'emploi des divers modules pour ce qui concerne les signaux correspondants de DVI, SDI, HDMI.
Studio W/B	◀ Off ▶ On	<p>Off: Annule tous les réglages effectués.</p> <p>On: Règle la luminosité des couleurs pour un studio de télévision.</p> <p>Remarque: Ne fonctionne que lorsque la luminosité des couleurs est mise sur position minimale dans le réglage de l'écran.</p>
Studio Gain	◀ Off ▶ On	<p>Accentue le contraste pour rendre plus visible une partie de l'image trop pâle.</p> <p>Off: Désactive "Studio Gain" (Gain de studio).</p> <p>On: Active "Studio Gain" (Gain de studio).</p> <p>Remarque: Ce réglage n'est valide que lorsque les signaux d'entrée sont les suivants: Composante Vidéo, RVB (analogues), SDI, HDMI</p>

Réglages des options

Options		3/3
Slot power	◀ Off ▶	
Power On Screen Delay	Off ▶	
V. Installation	Off ▶	
Rotate	Off ▶	
Serial Slot Select	◀ Slot1 ▶	

Rubrique	Effet	Réglages
Slot Power	◀ ▶	<p>Off ↔ Auto ↔ On</p> <p>Off: Le courant n'alimente pas la fente.</p> <p>Auto: Le courant n'alimente la fente que lorsque l'appareil principal est allumé.</p> <p>On: Le courant n'alimente la fente d'encastrement que lorsque l'appareil principal est allumé ou en veilleuse.</p> <p>Remarque: Dans certains cas, le courant alimente la fente lorsque l'appareil principal est allumé ou en veilleuse quel que soit le réglage d'alimentation de la fente.</p>
Power On Screen Delay	◀ ▶	<p>Off ↔ 1 ↔ 2 ↔ 3... ↔ 30</p> <p>Vous pouvez activer le délai de mise sous tension des écrans pour réduire la charge de courant, lorsque vous appuyez sur / pour activer les multiples écrans réglés ensemble, par exemple, sur le système Multi Affichage.</p> <p>Procédez au réglage pour chaque écran individuellement.</p> <p>Off: L'écran s'allumera au moment où vous appuyez sur / .</p> <p>1 à 30 (sec.): Réglez le délai de la mise sous tension (en secondes).</p> <p>Après avoir appuyé sur / , l'écran sera mis sous tension avec le délai réglé.</p> <p>Remarques:</p> <ul style="list-style-type: none"> • Pendant l'utilisation de cette fonction, le témoin d'alimentation clignote en vert. • Cette fonction est aussi opérante lors de la remise sous tension après une panne de courant, ou après avoir débranché et rebranché le cordon d'alimentation. <p>Si vous débranchez et rebranchez le cordon d'alimentation alors que l'appareil est en mode de veille et que la carte de connexion est alimentée, l'appareil commencera à alimenter la carte avec le délai réglé.</p> <p>Le témoin de mise sous tension s'allumera d'abord en rouge, puis en orange lorsque la carte sera alimentée.</p>
V.Installation	◀ Off ▶ On	<p>Off: Règle le ventilateur sur le mode d'installation horizontal.</p> <p>On: Règle le ventilateur sur le mode d'installation vertical.</p> <p>Remarques:</p> <ul style="list-style-type: none"> • Ceci fonctionne lorsque l'affichage est allumé. • Tournez l'interrupteur d'alimentation vers le haut si l'écran est installé verticalement.
Rotate	◀ Off ▶ On	<p>Off: Ne fait pas pivoter l'image.</p> <p>On: Fait pivoter l'image à 180 degrés.</p>
Serial Slot Select	◀ ▶	<p>Slot1 ↔ Slot2 ↔ Slot3</p> <p>Sélectionne la fente qui communique avec la prise SERIAL.</p> <p>Remarque: Le paramètre d'une commande externe peut être réglé uniquement à partir de la prise SERIAL fixe (voir page 11).</p>

Remise au point

Lorsque les boutons de l'appareil principal et de la télécommande sont immobilisés par des réglages du "Button lock (bouton de verrouillage)", du "Remocon User level (niveau de la télécommande du téléspectateur)" ou du "Remote ID (ID externe)", ramenez toutes les valeurs sur "Off" afin de réactiver les boutons.

Appuyez sur le bouton de l'appareil principal en même temps que le bouton de la télécommande et maintenir appuyé sur un délai de plus de 5 secondes. Le "SHIPPING" (menu de par défaut) apparaît et le verrouillage se désenclenche dès que le menu disparaît.

Weekly Command Timer (Minuterie de commande hebdomadaire)

Vous pouvez régler une programmation par minuterie 7 jours en réglant l'heure et la commande.

Remarque:

Avant de régler Weekly Command Timer, réglez Réglage de l'heure actuelle. (reportez-vous à la page 30)

1

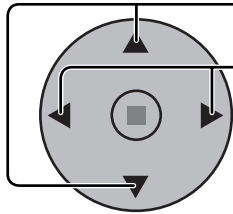

Appuyez pour sélectionner Fonction.

Appuyez pour sélectionner "On".

Remarque:

- Lorsque Fonction est réglé sur On, Réglage de la minuterie (reportez-vous à la page 31) n'est pas disponible et Intervalle / Désignation de l'heure n'est pas sélectionnable dans Mode de Économiseur d'écran (reportez-vous à la page 32).

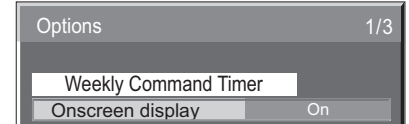

Appuyez sur la touche ACTION (■)

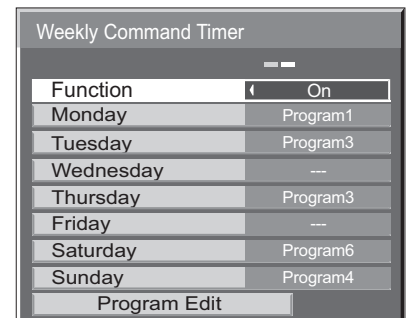

2

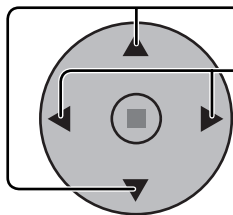

Appuyez pour sélectionner un jour.

Appuyez pour sélectionner un numéro de programme.

Remarque:

- Vous pouvez régler le programme sur une valeur de 1 à 7.
--- indique que le réglage n'est pas effectué.

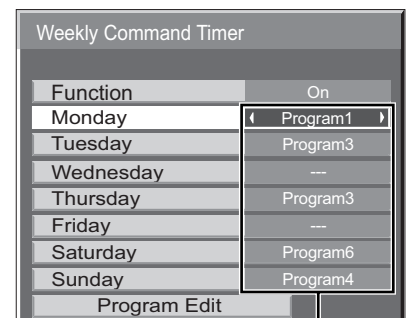

Numéro de programme

3

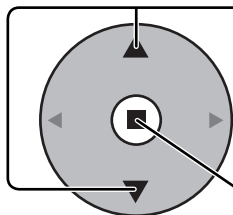

Appuyez pour sélectionner Program Edit.

Appuyez pour afficher l'écran d'édition de programme.

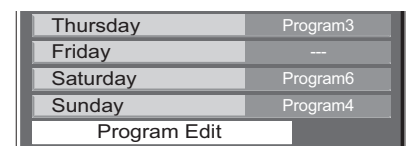

Écran d'édition de programme

4

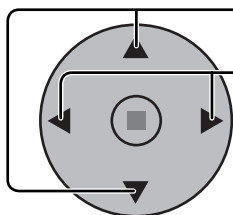

Appuyez pour sélectionner Program.

Appuyez pour changer les numéros de programme (1 à 7).

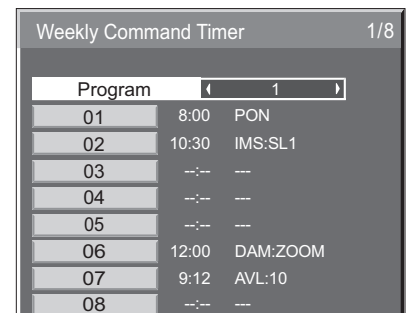

Réglages des options

5

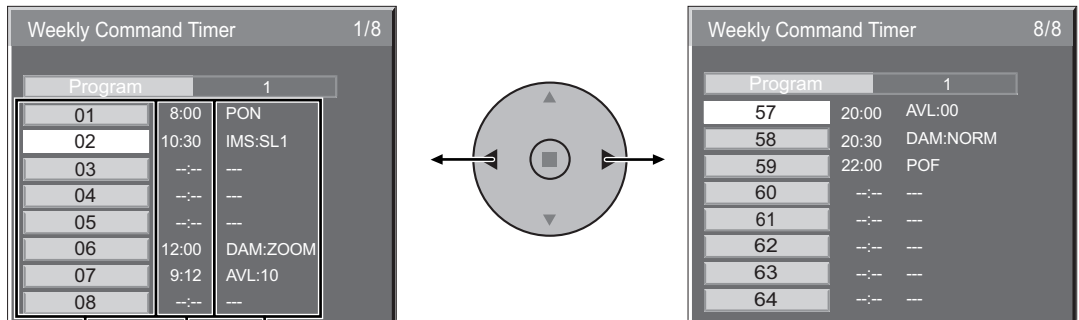
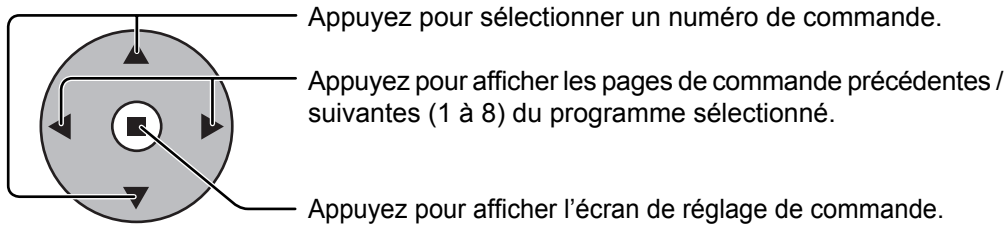

Commande (--- indique que le réglage n'est pas effectué)
 Réglez le temps de la minuterie (--:-- indique que le réglage n'est pas effectué)
 Numéros de commande

6

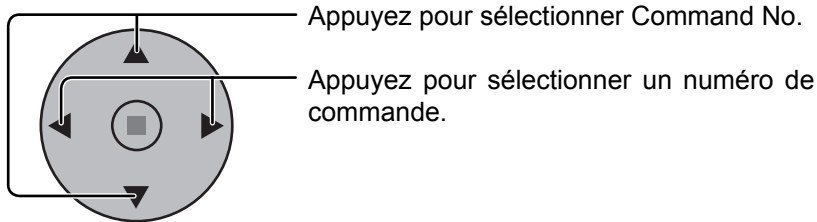

Écran de réglage de commande

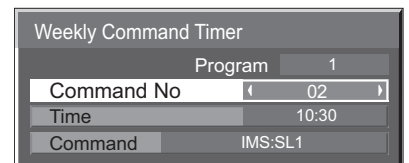

7

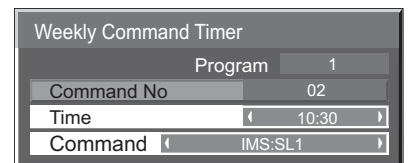
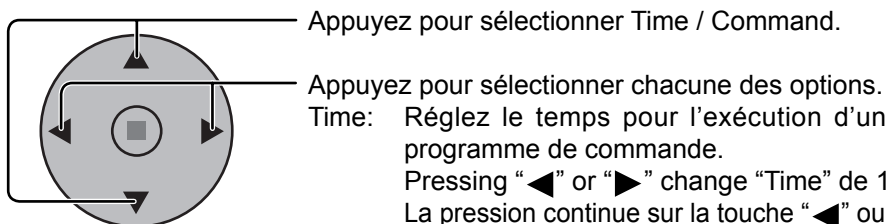

Time: Réglez le temps pour l'exécution d'un programme de commande.
 Pressing "◀" or "▶" change "Time" de 1 minute.
 La pression continue sur la touche "◀" ou "▶" change "Time" de 15 minutes.
 Command: Sélectionnez la commande à exécuter à l'heure réglée.
 Cet appareil comprend 64 commandes réglables. (Voir page 54)

Remarques:

- La commande est exécutée dans l'ordre d'heure d'exécution, quel que soit le numéro de commande.
- Si l'heure d'exécution d'une commande chevauche celle d'autres commandes, lesdites commandes sont exécutées par ordre de numéro de commande.
- Si vous appuyez sur \bigcirc^N , Time devient --:-- et Command devient ---.

Remarque:

- Appuyez sur \bigcirc^R pour revenir à l'écran précédent.

Réglages d'usine

Cette fonction vous permet de rétablir les réglages d'usine de l'appareil.

1  Appuyez pour afficher le menu "Configuration".

2  Appuyez pour sélectionner "Langues OSD".

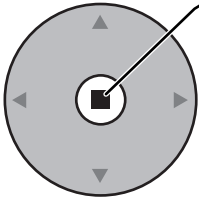
3  Appuyez et maintenez la touche enfoncée jusqu'à ce que le menu SHIPPING s'affiche.

4  Appuyez pour sélectionner "YES".

Appuyez pour confirmer.

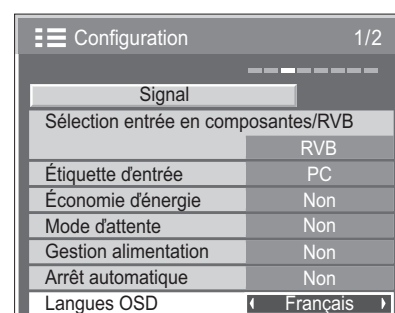
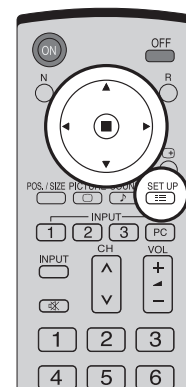

[sur l'appareil]









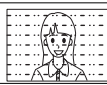

- 1 Appuyez sur la touche MENU jusqu'à ce que le menu "Configuration" s'affiche.
- 2 Appuyez sur la touche Augmentation "+" ou Réduction "-" du volume pour sélectionner "Langues OSD".
- 3 Appuyez sur la touche ENTER et maintenez-la enfoncée jusqu'à ce que le menu SHIPPING s'affiche.
- 4 Appuyez sur la touche Augmentation "+" ou Réduction "-" du volume pour sélectionner "YES".
- 5 Appuyez sur la touche ENTER et attendez 10 secondes.

Remarque:

Pour revenir au menu "Configuration" lorsque le menu SHIPPING est affiché, appuyez sur la touche R.

Dépannage

Avant de faire appel à un dépanneur, identifiez les symptômes et effectuez les vérifications simples indiquées ci-dessous.

Symptômes		Vérifications
Image	Son	
 Interférences	 Son bruyant	Appareils électriques Automobiles / motos Lampe fluorescente
 Image normale	 Pas de son	Volume (Vérifiez si la fonction de coupure du son a bien été activée sur la télécommande.)
 Pas d'image	 Pas de son	Non branché dans la prise secteur Interrupteur non mis sur marche Réglage du Contraste et de la Luminosité/Volume (Vérifiez en appuyant sur l'interrupteur d'alimentation ou sur la touche de veille de la télécommande.)
 Pas d'image	 Son normal	Si vous entrez un signal possédant un système de couleur, un format ou une fréquence non applicable, seule l'indication de la borne d'entrée sera affichée.
 Pas de couleurs	 Son normal	Commandes des couleurs réglées au niveau minimum (reportez-vous à la page 25, 26) Système des couleurs (reportez-vous à la page 43)
La télécommande ne fonctionne pas.		Assurez-vous que les piles ne sont pas complètement épuisées et, dans le cas contraire, assurez-vous qu'elles sont correctement insérées. Assurez-vous que le capteur de signal de télécommande n'est pas exposé à la lumière extérieure ou à une lumière fluorescente intense. Assurez-vous d'utiliser la télécommande qui accompagne cet appareil. (Cet appareil ne peut être commandé au moyen d'une autre télécommande.)
L'appareil émet parfois un craquement.		S'il n'y a aucune anomalie d'image ou de son, ce craquement provient du cabinet, qui subit de très légères contractions en réponse aux variations de température de la pièce. Cela n'affecte toutefois pas la performance et le fonctionnement de l'appareil.
Le haut ou le bas de l'image est tronqué sur l'écran lorsque j'utilise la fonction de zoom.		Réglez la position de l'image sur l'écran.
Des parties de l'image sont manquantes en haut et en bas de l'écran lorsque j'utilise la fonction de zoom.		Lors de l'utilisation d'un programme logiciel vidéo (un programme de format cinéma par exemple) enregistré dans un format plus large que le mode 16:9, des zones blanches et séparées de l'image sont formées au haut et au bas de l'écran.
J'entends des sons qui viennent de l'intérieur de l'appareil.		Lors de la mise sous tension, il se peut que vous entendiez le son émis par l'entraînement du panneau d'affichage: Cela est toutefois normal et n'indique aucun dysfonctionnement.
Cet écran à plasma fait usage d'un traitement image spécial. Il en résulte que selon le type du signal appliqué à l'entrée, il léger décalage peut se faire sentir entre l'image et le son. Cela ne traduit pas une anomalie de fonctionnement.		

Panneau de l'écran plasma

Symptômes	Vérifications
L'écran s'assombrit légèrement lors de l'affichage d'images lumineuses à mouvement minimal.	L'écran s'assombrit légèrement lorsque les photos ou images fixes d'un ordinateur, ou autres images à mouvement minimal sont affichées sur une période prolongée. Cela sert à réduire la rémanence sur l'écran et à allonger la durée de service de l'écran : Cela est normal et n'indique aucun dysfonctionnement.
L'image met un certain temps à apparaître.	L'appareil traite les divers signaux numériquement pour reproduire les images afin qu'elles soient esthétiquement agréables à regarder. L'image peut donc mettre un certain temps à s'afficher après la mise sous tension, lorsque l'entrée est commutée ou lorsque les images utilisées comme image principale et comme image secondaire sont permutées entre les deux écrans.
Les bords de l'image papillotent.	Il se peut que les bords de l'image semblent papilloter dans les parties de l'image à mouvement rapide, en raison des caractéristiques du système utilisé pour l'entraînement du panneau: Cela est toutefois normal et n'indique aucun dysfonctionnement.
En mode 4:3, la luminosité change des deux côtés de l'image.	Lorsque vous regardez les panneaux latéraux avec le réglage "Haut" ou "Milieu", la luminosité peut changer des deux côtés de l'image suivant le type de programme affiché: Cela est toutefois normal et n'indique aucun dysfonctionnement.
Certaines parties de l'écran ne s'allument pas.	Le panneau de l'écran plasma est fabriqué en utilisant une technologie de très haute précision; toutefois, il est possible que parfois certaines parties de l'écran ne reproduisent pas certains éléments de l'image ou que des taches lumineuses y apparaissent. Ceci n'est pas une anomalie.
 Des rémanences apparaissent	Ne conservez pas une image fixe affichée sur l'écran pendant une longue période car cela peut produire une image rémanente sur l'écran plasma. Parmi les images fixes possibles, citons, les logos, les images des jeux vidéo, les images informatiques, les télétextes et les images affichées dans le format 4:3. Remarque: De la rémanente permanente sur l'écran plasma étant causée par l'affichage continu d'une image fixe, il ne s'agit pas d'un vice de fonctionnement et par conséquent cela n'est pas couvert par la garantie. Ce produit n'est pas conçu pour afficher des images fixes pendant une période prolongée.
Un bruit de ronflement peut être entendu de l'appareil d'affichage.	L'appareil d'affichage contient un ventilateur de refroidissement pour dissiper la chaleur générée pendant le fonctionnement. Le bruit de ronflement est causé par la rotation du ventilateur et n'est pas un mauvais fonctionnement.

Signaux d'entrée DVI-D/Composantes/RVB/pour l'ordinateur (PC)

ESignaux d'entrée applicables pour la Composante / RVB, Mini D-sub 15 broches et DVI-D (* repère)

	Nom du signal	Fréquence horizontale (kHz)	Fréquence verticale (Hz)	Composante / RVB / Mini D-sub 15 broches (Dot horloge (MHz))	DVI-D (Dot horloge (MHz))
1	525 (480) / 60i	15,73	59,94	* (13,5)	
2	525 (480) / 60p	31,47	59,94	* (27,0) *4	* (27,0)
3	625 (575) / 50i	15,63	50,00	* (13,5)	
4	625 (575) / 50p	31,25	50,00	* (27,0)	
5	625 (576) / 50p	31,25	50,00		* (27,0)
6	750 (720) / 60p	45,00	60,00	* (74,25)	* (74,25)
7	750 (720) / 50p	37,50	50,00	* (74,25)	* (74,25)
8	1.125 (1.080) / 60p	67,50	60,00	* (148,5) *1	* (148,5)
9	1.125 (1.080) / 60i	33,75	60,00	* (74,25) *1	* (74,25)
10	1.125 (1.080) / 50p	56,26	50,00	* (148,5) *1	* (148,5)
11	1.125 (1.080) / 50i	28,13	50,00	* (74,25) *1	* (74,25)
12	1.125 (1.080) / 24sF	27,00	47,92	* (74,25) *1	
13	1.125 (1.080) / 30p	33,75	30,00	* (74,25) *1	* (74,25)
14	1.125 (1.080) / 25p	28,13	25,00	* (74,25) *1	* (74,25)
15	1.125 (1.080) / 24p	27,00	24,00	* (74,25) *1	* (74,25)
16	1.250 (1.080) / 50i	31,25	50,00	* (74,25) *2	
17	640 × 400 @70 Hz	31,46	70,07	* (25,17)	
18	640 × 480 @60 Hz	31,47	59,94	* (25,18) *5	* (25,18)
19	640 × 480 @72 Hz	37,86	72,81	* (31,5)	
20	640 × 480 @75 Hz	37,50	75,00	* (31,5)	
21	640 × 480 @85 Hz	43,27	85,01	* (36,0)	
22	800 × 600 @56 Hz	35,16	56,25	* (36,0)	
23	800 × 600 @60 Hz	37,88	60,32	* (40,0)	* (40,0)
24	800 × 600 @72 Hz	48,08	72,19	* (50,0)	
25	800 × 600 @75 Hz	46,88	75,00	* (49,5)	
26	800 × 600 @85 Hz	53,67	85,06	* (56,25)	
27	852 × 480 @60 Hz	31,47	59,94	* (33,54) *5	* (34,24)
28	1.024 × 768 @50 Hz	39,55	50,00		* (51,89)
29	1.024 × 768 @60 Hz	48,36	60,00	* (65,0)	* (65,0)
30	1.024 × 768 @70 Hz	56,48	70,07	* (75,0)	
31	1.024 × 768 @75 Hz	60,02	75,03	* (78,75)	
32	1.024 × 768 @85 Hz	68,68	85,00	* (94,5)	
33	1.066 × 600 @60 Hz	37,64	59,94	* (53,0)	* (53,0)
34	1.152 × 864 @60 Hz	53,70	60,00		* (81,62)
35	1.152 × 864 @75 Hz	67,50	75,00	* (108,0)	
36	1.280 × 960 @60 Hz	60,00	60,00	* (108,0)	
37	1.280 × 960 @85 Hz	85,94	85,00	* (148,5)	
38	1.280 × 1.024 @60 Hz	63,98	60,02	* (108,0)	* (108,0)
39	1.280 × 1.024 @75 Hz	79,98	75,03	* (135,0)	
40	1.280 × 1.024 @85 Hz	91,15	85,02	* (157,5)	
41	1.366 × 768 @50 Hz	39,55	50,00		* (69,92)
42	1.366 × 768 @60 Hz	48,36	60,00	* (86,71)	* (87,44)
43	1.400 × 1.050 @60 Hz	65,22	60,00		* (122,61)
44	1.600 × 1.200 @60 Hz	75,00	60,00	* (162,0)	* (162,0)
45	1.600 × 1.200 @65 Hz	81,25	65,00	* (175,5)	
46	1.920 × 1.080 @60 Hz	67,50	60,00	* (148,5) *3	* (148,5)
47	1.920 × 1.200 @60 Hz	74,04	59,95		* (154,0)
48	Macintosh13" (640 × 480)	35,00	66,67	* (30,24)	
49	Macintosh16" (832 × 624)	49,72	74,54	* (57,28)	
50	Macintosh21" (1.152 × 870)	68,68	75,06	* (100,0)	

*1: D'après la norme SMPTE274M.

*2: D'après la norme SMPTE295M.

*3: Le signal d'entrée est reconnu en tant que 1.125 (1.080) / 60p.

*4: Lorsque le format RVB et l'entrée de signal 525p sur le connecteur Mini D-sub 15 broches sont sélectionnés, il est reconnu comme signal VGA 60Hz.

*5: Lorsque le signal de format VGA 60Hz provenant d'une autre source que le connecteur Mini D-sub 15 broches est entré, il est reconnu comme signal 525p.

Remarque: Les signaux n'ayant pas les caractéristiques ci-dessus ne donnent pas toujours des images correctes.

Liste des commandes de Weekly Command Timer

N°	Commande	Description des commandes
1	AAC:MENCLR	Menu Audio (Clair)
2	AAC:MENDYN	Menu Audio (Dynamique)
3	AAC:MENSTD	Menu Audio (Standard)
4	AAC:SURMON	Surround (ON)
5	AAC:SUROFF	Surround (OFF)
6	AMT:0	Coupure audio (OFF)
7	AMT:1	Coupure audio (ON)
8	ASO:M	Sortie audio en mode PIP (Image principale)
9	ASO:S	Sortie audio en mode PIP (Image secondaire)
10	AVL:00	Volume audio (00)
11	AVL:10	Volume audio (10)
12	AVL:20	Volume audio (20)
13	AVL:30	Volume audio (30)
14	AVL:40	Volume audio (40)
15	AVL:50	Volume audio (50)
16	AVL:60	Volume audio (60)
17	DAM:FULL	Aspect (16:9)
18	DAM:JUST	Aspect (Elargi)
19	DAM:NORM	Aspect (4:3)
20	DAM:SELF	Aspect (Panasonic Auto)
21	DAM:ZOOM	Aspect (Zoom)
22	DWA:OFF	Mode d'image double (OFF)
23	DWA:OVL1	Mode PIP évolué (1) (voir page 24)
24	DWA:OVL2	Mode PIP évolué (2) (voir page 24)
25	DWA:OVL3	Mode PIP évolué (3) (voir page 24)
26	DWA:OVL4	Mode PIP évolué (4) (voir page 24)
27	DWA:OVL5	Mode PIP évolué (5) (voir page 24)
28	DWA:OVL6	Mode PIP évolué (6) (voir page 24)
29	DWA:OVLOF	Mode PIP évolué (Arrêt) (mode d'affichage normal sur deux écrans)
30	DWA:OVLON	Mode PIP évolué (Marche)
31	DWA:PIN0	Emplacement de l'image secondaire (en bas à droite)
32	DWA:PIN1	Emplacement de l'image secondaire (en bas à gauche)
33	DWA:PIN2	Emplacement de l'image secondaire (en haut à gauche)
34	DWA:PIN3	Emplacement de l'image secondaire (en haut à droite)
35	DWA:PIP	Mode d'image double (Image dans image)
36	DWA:POP	Mode d'image double (Image hors image)
37	DWA:SWP	Permutation d'image principale et d'image secondaire en mode PIP
38	DWA:TWN	Mode d'image double (Image et image)
39	IMS:PC1	Sélection d'entrée (PC1) (Image principale en mode PIP)
40	IMS:SL1	Sélection d'entrée (SLOT1) (Image principale en mode PIP)
41	IMS:SL1A	Sélection d'entrée (SLOT1A) (Image principale en mode PIP)
42	IMS:SL1B	Sélection d'entrée (SLOT1B) (Image principale en mode PIP)
43	IMS:SL2	Sélection d'entrée (SLOT2) (Image principale en mode PIP)
44	IMS:SL2A	Sélection d'entrée (SLOT2A) (Image principale en mode PIP)
45	IMS:SL2B	Sélection d'entrée (SLOT2B) (Image principale en mode PIP)
46	IMS:SL3	Sélection d'entrée (SLOT3) (Image principale en mode PIP)
47	ISS:PC1	Sélection d'entrée d'image secondaire (PC1)
48	ISS:SL1	Sélection d'entrée d'image secondaire (SLOT1)
49	ISS:SL1A	Sélection d'entrée d'image secondaire (SLOT1A)
50	ISS:SL1B	Sélection d'entrée d'image secondaire (SLOT1B)
51	ISS:SL2	Sélection d'entrée d'image secondaire (SLOT2)
52	ISS:SL2A	Sélection d'entrée d'image secondaire (SLOT2A)
53	ISS:SL2B	Sélection d'entrée d'image secondaire (SLOT2B)
54	ISS:SL3	Sélection d'entrée d'image secondaire (SLOT3)
55	OSP:SCR0	Économiseur d'écran Défil. Barre blanche (OFF)
56	OSP:SCR1	Économiseur d'écran Défil. Barre blanche (ON)
57	POF	Mise hors tension
58	PON	Mise sous tension
59	SSC:FNC0	Fonction d'économiseur d'écran (Défil. Barre blanche)
60	SSC:FNC1	Fonction d'économiseur d'écran (Inversion de l'image)
61	SSC:MOD0	Économiseur d'écran (Mode (OFF))
62	SSC:MOD3	Économiseur d'écran (Mode (ON))
63	VMT:0*	Image sans son (OFF)
64	VMT:1*	Image sans son (ON)

* La coupure du son de l'image ne peut pas être déverrouillée en mettant l'appareil hors/sous tension à l'aide de la télécommande. Mettez l'appareil hors tension puis à nouveau sous tension à l'aide de la touche sur l'appareil, ou saisissez la commande VMT:0 pour déverrouiller la coupure du son de l'image.

Spécifications

	TH-50PF10EK	TH-65PF10EK
Source d'alimentation	Secteur 220 – 240 V.c.a. 50/60 Hz	
Consommation		
Utilisation normale	595 W	725 W
État veille	Sans sauvegarde 0,8 W, Avec sauvegarde 0,6 W	Sans sauvegarde 0,7 W, Avec sauvegarde 0,5 W
État hors tension	0,3 W	0,3 W
Panneau de l'écran plasma	Méthode d'entraînement de type c.a. 50 pouces, taux d'aspect de 16:9	Méthode d'entraînement de type c.a. 65 pouces, taux d'aspect de 16:9
Taille d'écran	1.106 mm (L) × 622 mm (H) × 1.269 mm (diagonale)	1.434 mm (L) × 807 mm (H) × 1.646 mm (diagonale)
(Nombre de pixels)	2.073.600 (1.920 (L) × 1.080 (H)) [5.760 × 1.080 points]	
Conditions de fonctionnement		
Température	de 0 °C à 40 °C	
Humidité	de 20 % à 80 %	
Signaux applicables		
Format de balayage	525 (480) / 60i · 60p, 625 (575) / 50i · 50p, 750 (720) / 60p · 50p, 1125 (1080) / 60i · 60p · 50i · 50p · 24p · 25p · 30p · 24sF, 1250 (1080) / 50i	
Signaux PC	VGA, SVGA, XGA, SXGA UXGA (compressés) Fréquence de balayage horizontal 15 - 110 kHz Fréquence de balayage vertical 48 - 120 Hz	
Bornes de branchement		
DVI-D IN	Entrée vidéo	DVI-D 24 broches x 1 compatible avec DVI Révision 1.0 * Reportez-vous à la page 12 pour connaître les signaux applicables
	Entrée audio	Mini prise stéréo (M3) x 1 0,5Vrms
	Protection des contenus	Compatible avec HDCP 1.1
COMPONENT/RGB IN	Y/G (BNC) P _B /B (BNC), P _R /R (BNC) AUDIO IN (Prise à broche RCA × 2)	avec sync 1,0 V c. à-c. (75 Ω) 0,7 V c. à-c. (75 Ω) 0,5 Vrms (haute impédance)
PC IN	Connecteur MINI D-SUB 15 broches haute densité	Y ou G avec sync 1,0 V c. à-c. (75 Ω) Y ou G sans sync 0,7 V c. à-c. (75 Ω) B/P _B /C _B : 0,7 V c. à-c. (75 Ω) R/P _R /C _R : 0,7 V c. à-c. (75 Ω) HD/VD : 1,0 - 5,0 V c. à-c. (haute impédance) avec image 1,0 V c. à-c. (haute impédance) sans image 0,3 V c. à-c. (haute impédance)
	VBS (utilisez le port HD)	0,5 Vrms (haute impédance)
	AUDIO IN (Mini-prise de 3,5 mm)	0,5 Vrms (haute impédance)
SERIAL	Connecteur de commande extérieure (D-SUB 9 broches)	compatible RS-232C
Enceintes	6 Ω, 16 W [8 W + 8 W] (10 % THD)	8 Ω, 20 W [10 W + 10 W] (10 % THD)
Accessoires fournis		
Télécommande	EUR7636090R	
Piles	Taille R6 × 2	
Colliers serre-câble	TMME203 × 2	
Dimensions (L × H × P)	1.210 mm × 724 mm × 95 mm (sans inclure la poignée)	1.554 mm × 925 mm × 99 mm (sans inclure la poignée)
La Masse (Poids)		
appareil uniquement	environ 41,0 kg net	environ 72,0 kg net
avec les enceintes	environ 45,0 kg	environ 78,0 kg

Remarques:

- La présentation et les spécifications sont sujettes à changements sans préavis. Le poids et les dimensions indiqués sont approximatifs.
- Cet appareil est conforme aux normes EMC mentionnées ci-dessous.
EN55022, EN55024, EN61000-3-2, EN61000-3-3.

Informations relatives à l'évacuation des déchets, destinées aux utilisateurs d'appareils électriques et électroniques (appareils ménagers domestiques)



Lorsque ce symbole figure sur les produits et/ou les documents qui les accompagnent, cela signifie que les appareils électriques et électroniques ne doivent pas être jetés avec les ordures ménagères.

Pour que ces produits subissent un traitement, une récupération et un recyclage appropriés, envoyez-les dans les points de collecte désignés, où ils peuvent être déposés gratuitement. Dans certains pays, il est possible de renvoyer les produits au revendeur local en cas d'achat d'un produit équivalent.

En éliminant correctement ce produit, vous contribuerez à la conservation des ressources vitales et à la prévention des éventuels effets négatifs sur l'environnement et la santé humaine qui pourraient survenir dans le cas contraire.

Afin de connaître le point de collecte le plus proche, veuillez contacter vos autorités locales.

Des sanctions peuvent être appliquées en cas d'élimination incorrecte de ces déchets, conformément à la législation nationale.

Utilisateurs professionnels de l'Union européenne

Pour en savoir plus sur l'élimination des appareils électriques et électroniques, contactez votre revendeur ou fournisseur.

Informations sur l'évacuation des déchets dans les pays ne faisant pas partie de l'Union européenne

Ce symbole n'est reconnu que dans l'Union européenne.

Pour vous débarrasser de ce produit, veuillez contacter les autorités locales ou votre revendeur afin de connaître la procédure d'élimination à suivre.

Enregistrement du client

Le numéro de modèle et le numéro de série de ce produit sont marqués sur son panneau arrière. Veuillez noter ce numéro de série dans l'espace ci-dessous et conservez ce mode d'emploi et votre reçu d'achat comme preuve définitive de votre achat afin de faciliter la procédure d'identification en cas de vol ou de perte, et pour les services de garantie.

Numéro de modèle _____

Numéro de série _____

Matsushita Electric Industrial Co., Ltd.

Site web : <http://panasonic.net>

© 2007 Matsushita Electric Industrial Co., Ltd. All Rights Reserved.

Imprimé en République tchèque