

# Panasonic®

## Mode d'emploi Téléviseur plasma

Numéro de modèle **TH-42PZ700EA**  
**TH-42PZ700E**  
**TH-50PZ700E**  
**TH-58PZ700E**

# VIERA



**VIERA**  
Link

**Q**Link

**DVB**®

**AVCHD**™

**DOLBY**  
DIGITAL

**SD**  
HC

**SRS** **TruSurround XT**

**FULL**  
**HD**  
1080p

**HD**  
ready

**HDMI**  
HIGH-DEFINITION MULTIMEDIA INTERFACE

**Français**

Veillez lire ce mode d'emploi avant de vous servir de votre appareil, puis conservez-le en lieu sûr.  
Les images présentées dans ce mode d'emploi ne sont données qu'à titre illustratif.



TQB0E0388D-2

Transformez votre salon en salle de cinéma !

# Vivez une expérience multimédia d'un

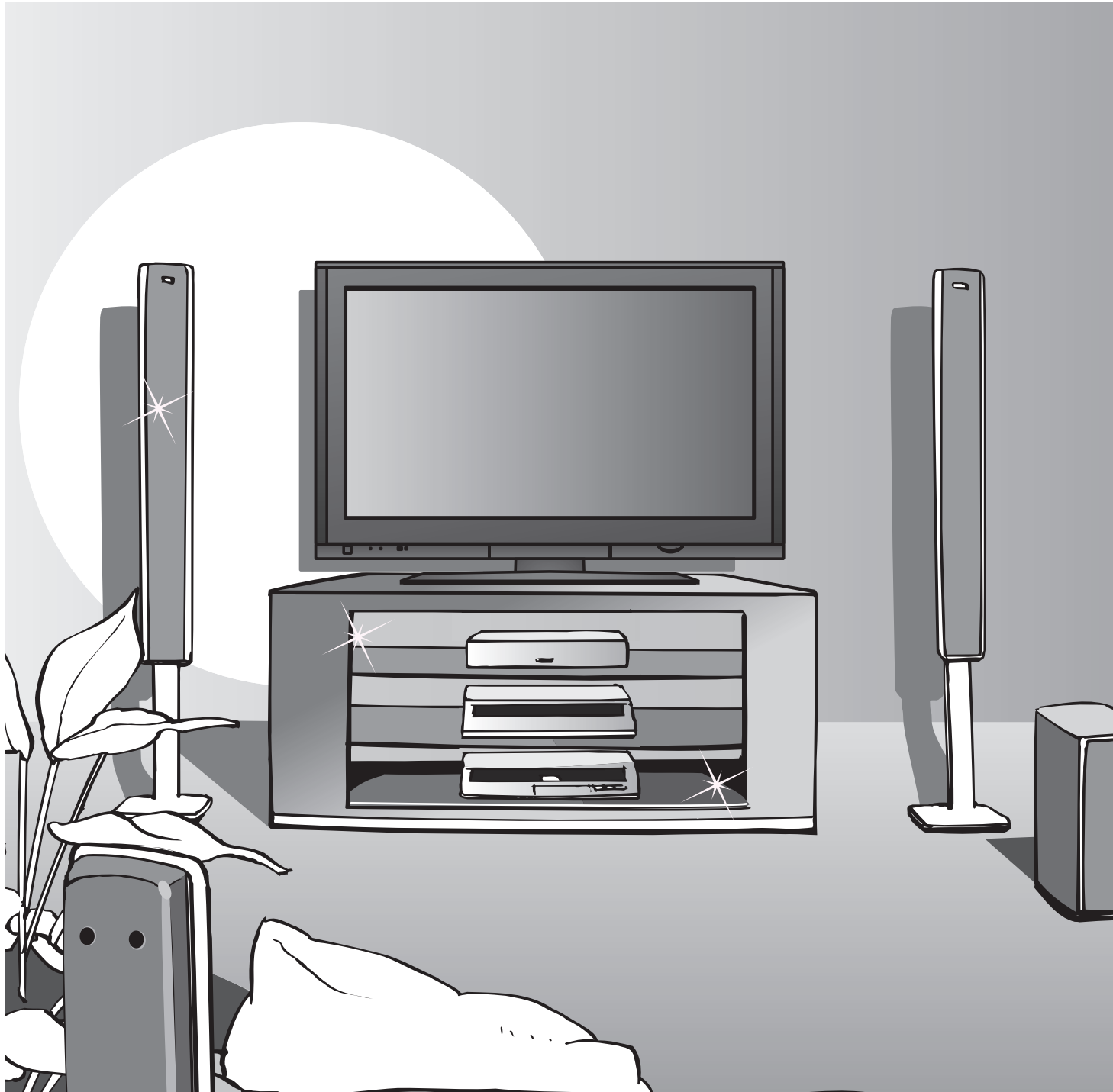

## Note concernant les fonctions DVB

- Toutes les fonctions liées à DVB (diffusion vidéo numérique) seront opérantes dans les zones où la diffusion hertzienne numérique DVB-T (MPEG2) est captée. Consultez votre revendeur Panasonic local pour connaître les zones desservies.
- Il se peut que les fonctions DVB ne soient pas disponibles dans certains pays.
- Ce téléviseur prend en charge les spécifications DVB. Les services DVB futurs ne peuvent toutefois pas être garantis.

# incroyable niveau

## Savourez une abondance de multimédias

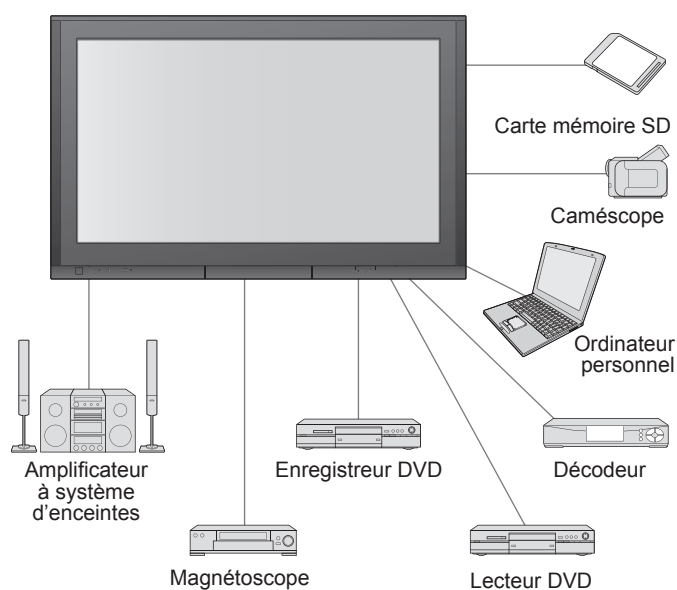

# Table des matières

## Sections à lire impérativement

- Mesures de sécurité ..... 4  
(Avertissement / Attention)
- Remarques ..... 5
- Entretien ..... 5

## Guide de mise en route rapide

- Accessoires / Options ..... 6
- Identifier les commandes ..... 7
- Raccordement de base ..... 8
- Configuration automatique ..... 10

## Découvrez votre téléviseur !

### Fonctions de base

- Regarder la télévision ..... 12
- Regarder des vidéos et des DVD ..... 14
- Afficher le télétexte ..... 16

### Fonctions avancées

- Comment utiliser les fonctions du menu ..... 18  
(image, qualité sonore, etc.)
- Réglages DVB ..... 22  
(télévision payante, mise à jour du logiciel, réglage du temps)
- Modifier les canaux ..... 24
- Faire l'accord sur les canaux ..... 26
- Rétablir les réglages ..... 29
- Noms d'entrée ..... 30
- Affichage de l'écran d'un ordinateur sur le téléviseur ..... 31
- Afficher depuis la carte SD (Photos et films) ..... 32
- Fonctions Q-Link ..... 34
- Fonctions HDMI ..... 35  
(Borne HDMI / VIERA Link)
- Appareil externe ..... 38

### FAQ, etc.

- Données techniques ..... 40
- FAQ ..... 44
- Licence ..... 46
- Caractéristiques ..... 47

# Mesures de sécurité

## Avertissement

### Manipulation de la fiche et du cordon d'alimentation

- Insérez complètement la fiche du cordon d'alimentation dans la prise de courant. (Une fiche de cordon d'alimentation mal insérée pourrait dégager de la chaleur et provoquer un incendie.)
- Assurez vous un accès facile à la prise du câble d'alimentation.
- Afin d'éviter une électrocution assurez-vous que la broche de mise à la terre sur la fiche du cordon d'alimentation est bien branchée.
  - Un appareil de CLASSE I doit être raccordé à une prise de courant en étant relié à la terre.
- Ne touchez pas la fiche du cordon d'alimentation avec les mains mouillées. (Vous pourriez vous électrocuter.)
- Utilisez uniquement le cordon d'alimentation fourni avec ce téléviseur. (un incendie ou une électrocution pourrait en résulter)
- N'endommagez pas le cordon d'alimentation. (Un cordon endommagé peut être à l'origine d'un incendie ou d'une électrocution.)
  - Ne déplacez pas le téléviseur avec son cordon branché à la prise de courant.
  - Ne placez pas d'objets lourds sur le cordon ni ne placez le cordon à proximité d'un objet à température élevée.
  - Ne tordez pas le cordon, ni ne le pliez excessivement, ni ne l'étirez.
  - Ne tirez pas directement sur le cordon. Tenez la fiche du cordon d'alimentation lorsque vous le débranchez.
  - N'utilisez pas une fiche de cordon d'alimentation ou une prise de courant endommagée.

**En cas d'anomalie,  
débranchez  
immédiatement la fiche  
du cordon d'alimentation !**

CA 220 à 240 V  
50 / 60 Hz

### Ne retirez pas les couvercles Ne modifiez JAMAIS l'appareil par vous-même

(Les composants à haute tension pourraient entraîner une grave électrocution.)

- Confiez tout travail de vérification, réglage ou réparation à votre revendeur Panasonic.

### Eloignez le téléviseur de liquides

- Pour prévenir tout dommage pouvant entraîner un risque d'incendie ou de choc électrique, évitez d'exposer cet appareil à l'égouttement ou aux éclaboussures.
- Ne placez aucun récipient contenant de l'eau (vase de fleur, tasse, bouteille de produit de beauté, etc.) sur l'appareil (ou sur une étagère le dominant).

### N'exposez pas le téléviseur directement aux rayons du soleil ou à toute autre source de chaleur

- Evitez d'exposer le téléviseur directement aux rayons du soleil ou à toute autre source de chaleur. Pour éviter les risques d'incendie, ne jamais poser une bougie ou autre objet contenant une flamme sur le téléviseur ou à proximité de ce dernier.

### N'introduisez pas d'objets étrangers dans l'appareil

- Ne faites pas tomber d'objets en métal ou inflammables dans l'appareil via les trous de ventilation (un incendie ou une électrocution pourrait en résulter).

### Ne placez pas le téléviseur sur une surface inclinée ou instable

- Le téléviseur risquerait de tomber ou de basculer.

### N'utilisez que les socles / équipements de montage spécifiques

- L'utilisation d'un socle ou autre fixation non autorisée pourrait déstabiliser l'appareil, et présenter un risque de blessure. Veuillez à confier l'installation de votre appareil à votre revendeur Panasonic.
- Utilisez les socles / fixations en option (p. 6).

### Ne laissez pas les enfants manipuler la carte SD

- Tout comme les petits objets, les cartes SD peuvent être avalées par les jeunes enfants. Retirez immédiatement la carte SD après l'utilisation.



# Remarques

## Attention

### ■ Avant de nettoyer le téléviseur, débranchez la fiche du cordon d'alimentation

(Nettoyer un appareil sous tension présente un risque d'électrocution.)

### ■ Si vous prévoyez de ne pas utiliser le téléviseur pendant une période prolongée, débranchez la fiche du cordon d'alimentation

- Ce téléviseur consomme de l'énergie même en mode d'arrêt, tant que la fiche du cordon d'alimentation est branchée sur une prise de courant sous tension.

### ■ Transportez uniquement à la verticale

- Les circuits internes risquent de subir des dommages si le téléviseur est transporté avec le panneau d'affichage vers le haut ou le bas.

### ■ Laissez suffisamment d'espace autour de l'appareil pour la chaleur rayonnée

Distance minimale

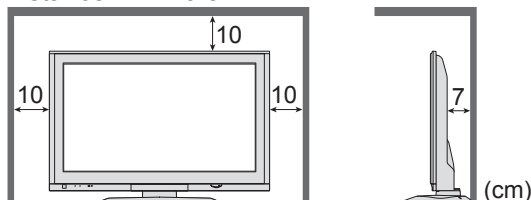

### ■ Ne bloquez pas les trous d'aération arrière

- Une aération bloquée par des rideaux ou autre peut provoquer une surchauffe, un incendie ou une électrocution.



### N'affichez pas longtemps une image fixe.

L'image demeurerait en permanence sur l'écran plasma ("rémanence").

Cela n'est pas considéré comme un dysfonctionnement et n'est pas couvert par la garantie.

Types d'image statique

- Numéros de canaux et autres logos
- Image affichée en mode 4:3
- Jeu vidéo
- Image d'ordinateur



Pour éviter la rémanence, le contraste est automatiquement réduit après quelques minutes si aucun signal n'est envoyé ou si aucune opération n'est effectuée. (p. 44)

### ■ Fonction de mise en veille automatique

- Si aucun signal n'est reçu et qu'aucune opération n'est effectuée en mode TV pendant 30 minutes, le téléviseur passe automatiquement en mode de veille.

### ■ Eloignez le téléviseur de ces types d'appareil

- Appareil électronique  
Plus particulièrement, ne placez pas un appareil vidéo à proximité du téléviseur (des interférences électromagnétiques pourraient déformer les images / le son).
- Appareil doté d'un capteur infrarouge  
Ce téléviseur émet également des rayons infrarouges (ce qui pourrait avoir une incidence sur le fonctionnement de l'autre appareil).

# Entretien

Retirez tout d'abord la fiche du cordon d'alimentation de la prise de courant.

## Panneau d'affichage

Entretien régulier : Essuyez délicatement la surface avec un chiffon doux pour retirer la saleté.

Saleté importante : Nettoyez la surface avec un chiffon doux trempé dans l'eau claire ou dans un détergent neutre dilué dans l'eau (rapport détergent/eau de 1/100). Puis, avec un chiffon doux et sec, essuyez uniformément la surface jusqu'à ce qu'elle soit sèche.

### Attention

- La surface du panneau d'affichage a reçu un traitement spécial et peut s'abîmer facilement. Ne cognez pas ou ne rayez pas la surface avec les ongles ou un objet rigide.
- Prenez soin de ne pas soumettre la surface à des insecticides, des solvants, des diluants ou autres substances volatiles (ce qui pourrait altérer le fini de la surface).

## Coffret

Entretien régulier : Essuyez la surface avec un chiffon doux et sec.

Saleté importante : Imbibez d'eau ou d'eau mélangée à une petite quantité de détergent neutre un chiffon doux. Puis, essorez le chiffon et essuyez la surface avec celui-ci. Terminez en essuyant la surface avec un chiffon sec.

### Attention

- Prenez soin de ne pas soumettre les surfaces du téléviseur à des détergents. (La présence de liquide dans le téléviseur pourrait être à l'origine d'une panne de l'appareil.)
- Prenez soin de ne pas soumettre les surfaces à des insecticides, des solvants, des diluants ou autres substances volatiles (ce qui pourrait détériorer la surface en décollant la peinture).
- Evitez tout contact prolongé du coffret avec une substance en caoutchouc ou PVC.

## Fiche du cordon d'alimentation

Essuyez régulièrement la fiche du cordon d'alimentation avec un chiffon sec. (Humidité et poussière peuvent être à l'origine d'un incendie ou une électrocution.)

# Accessoires / Options

## Accessoires standard

Vérifiez que vous avez les accessoires et objets présentés

- Télécommande  
● N2QAYB000114



- Piles pour télécommande (2)  
● R6 (UM3)



- Attache-câbles (2)

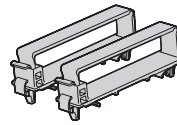

- Cordon d'alimentation

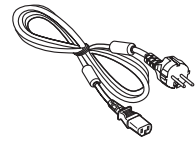

- Mode d'emploi

- Garantie Pan Européenne

## Mise en place des piles de la télécommande

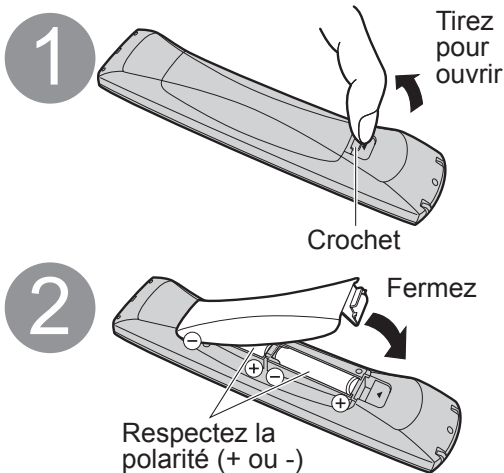

### Attention

- Une mise en place incorrecte peut entraîner une fuite du liquide des piles et leur corrosion, ce qui endommagerait la télécommande.
- N'utilisez pas ensemble une pile neuve et une pile usagée.
- N'utilisez pas ensemble des piles de type différent (comme des piles alcalines et au manganèse).
- N'utilisez pas de piles rechargeables (Ni-Cd).
- Ne brûlez pas ou ne brisez pas les piles.

## Utilisation de l'attache-câbles

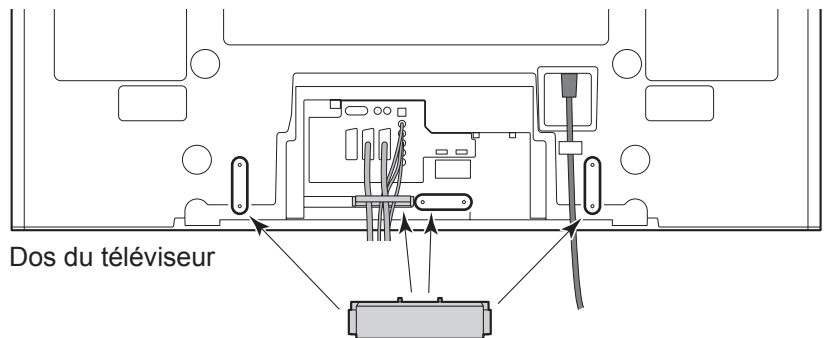

Ouvrez d'un clic

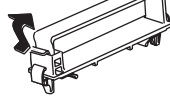

Fermez d'un clic

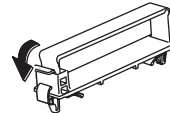

Retirez du téléviseur

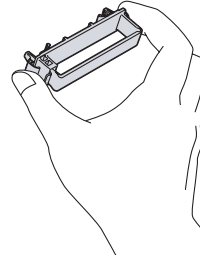

Appuyez sur les deux crochets latéraux et tirez vers vous

- N'attachez pas ensemble le câble RF et le cordon d'alimentation (sous peine d'entraîner une distorsion de l'image).
- Attachez les câbles avec les attache-câbles au besoin.
- Lorsque vous utilisez l'accessoire en option, suivez son mode d'emploi pour attacher les câbles.

## Accessoires en option

### Piédestal

- TY-ST42D1-WG
- TY-ST42D1-WK
- TY-ST42D2-WG
- TY-ST42D2-WK (TH-42PZ700EA, TH-42PZ700E)
- TY-ST50D1-WG
- TY-ST50D1-WK
- TY-ST50D2-WG
- TY-ST50D2-WK (TH-50PZ700E)
- TY-ST58D2-WG
- TY-ST58D2-WK (TH-58PZ700E)



### Socle du téléviseur plasma

- TY-S42PZ700W (TH-42PZ700EA, TH-42PZ700E)
- TY-S50PZ700W (TH-50PZ700E)
- TY-S58PZ700W (TH-58PZ700E)

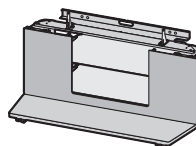

### Applice de suspension au mur (verticale)

- TY-WK42PV3W

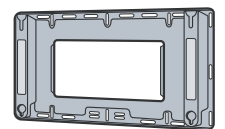

### (angulaire)

- TY-WK42PR3W (TH-42PZ700EA, TH-42PZ700E, TH-50PZ700E)

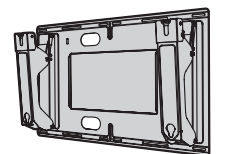

### Attention

- Afin de préserver les performances de l'appareil et la sécurité, demandez impérativement au revendeur ou à l'installateur agréé de fixer solidement l'applique de suspension au mur.
- Lisez attentivement les instructions accompagnant les enceintes ou le piédestal et prenez impérativement les mesures visant à empêcher le téléviseur de basculer.
- Manipulez le téléviseur avec précaution pendant l'installation car un impact ou d'autres forces peuvent l'endommager.

# Identifier les commandes

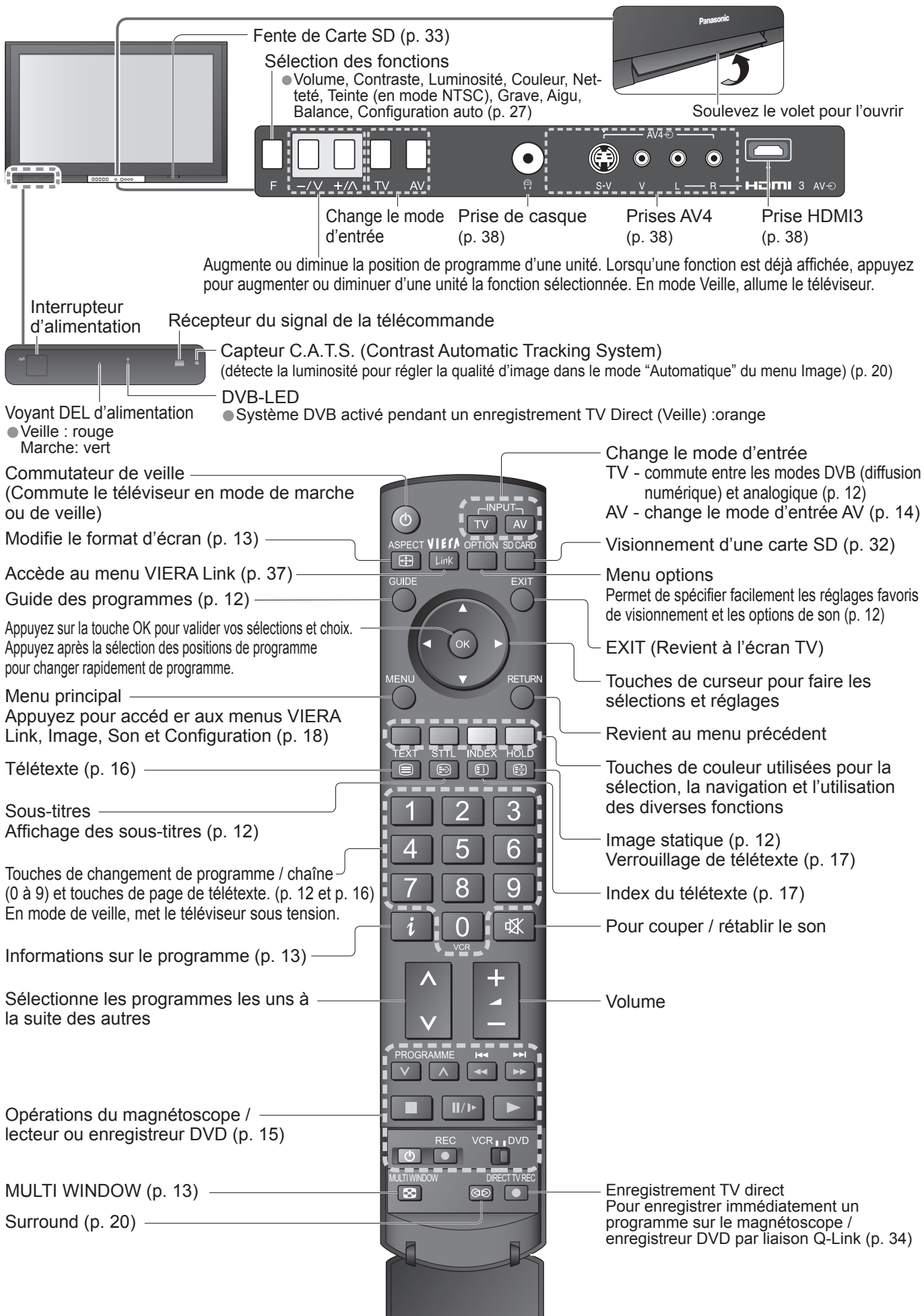

# Raccordement de base

L'appareil externe et les câbles ne sont pas fournis avec ce téléviseur.

Assurez-vous que l'appareil est débranché de la prise secteur avant de connecter ou de déconnecter tout fil.

Débranchez toujours d'abord le cordon d'alimentation par sa fiche branchée dans la prise de courant et non par celle branchée dans l'appareil.

## Exemple 1 Raccorder une antenne

### Téléviseur uniquement

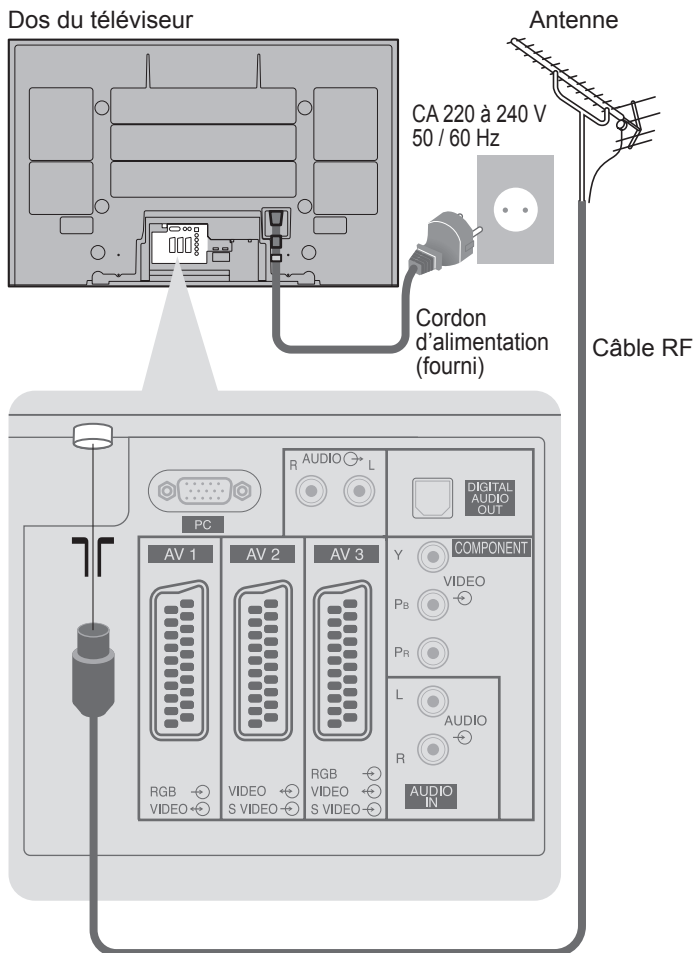

## Exemple 2 Raccorder un enregistreur DVD ou un magnétoscope

### Téléviseur, enregistreur DVD ou magnétoscope

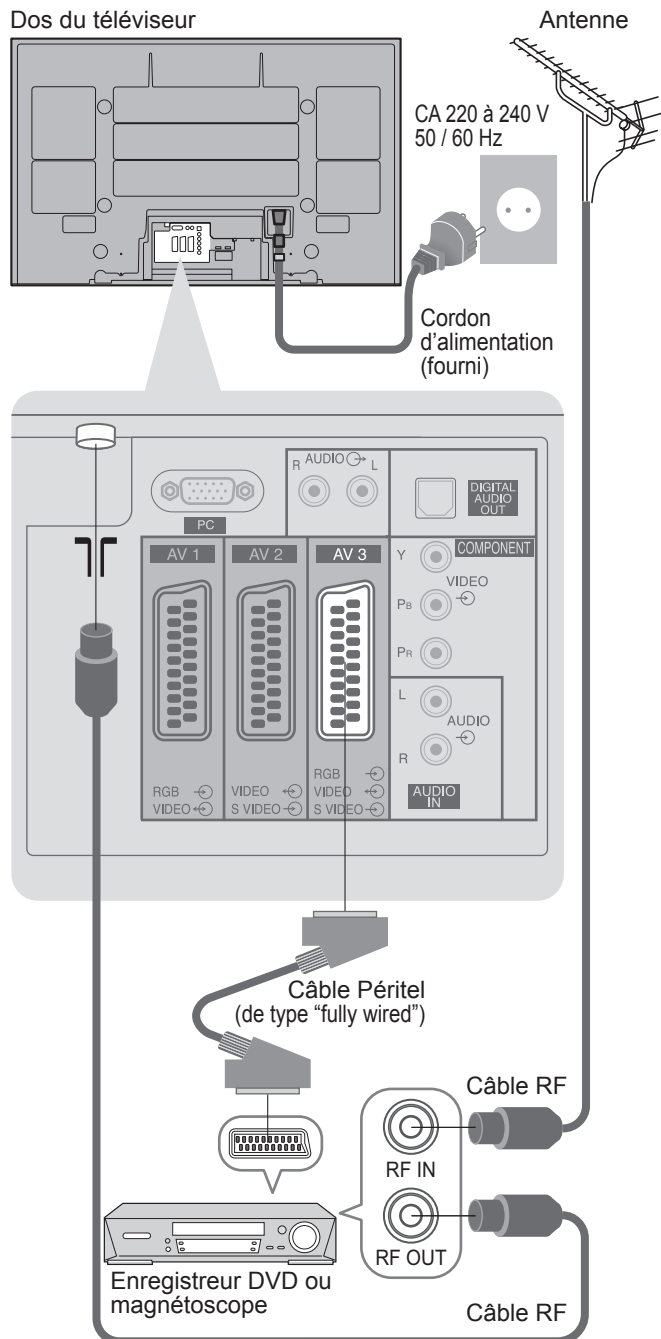

### Remarque

- Raccordez à AV2 / AV3 pour un enregistreur DVD ou magnétoscope qui prend en charge Q-Link (p. 34).



# Configuration automatique

Recherchez et mémorisez automatiquement les chaînes télévisées.  
Ces étapes ne sont pas nécessaires si votre revendeur a procédé à la configuration.

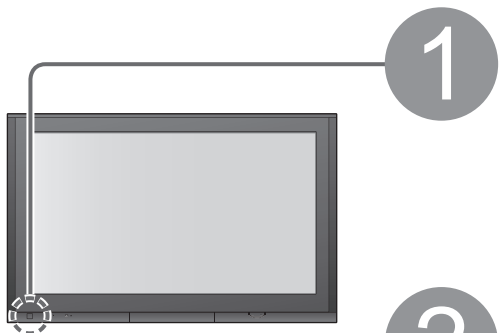

**1 Branchez le téléviseur dans la prise secteur et mettez-le sous tension**  
(L'image prend quelques secondes à s'afficher)

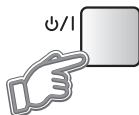

- Vous pouvez à présent vous servir de la télécommande pour mettre le téléviseur sous tension ou en mode veille.  
(Voyant DEL d'alimentation : Activé)

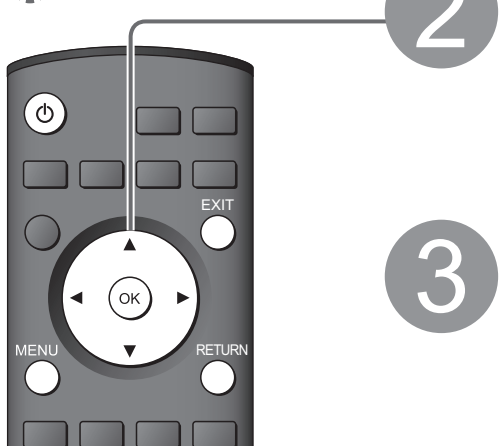

**2 Sélectionnez la langue**

Menüsprache		
Deutsch	Español	Nederlands
English	Norsk	Suomi
Français	Dansk	Türkçe
Italiano	Svenska	Português
Ελληνικά	Magyar	Hrvatski
čeština	Български	Română
Slovenčina	Slovenščina	Polski
Srpski		

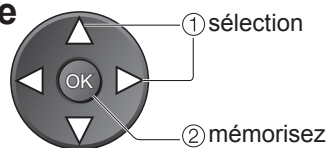

**3 Sélectionnez votre pays**

Pays		
Allemagne	Danemark	Pologne
Autriche	Suède	République tchèque
France	Norvège	Hongrie
Italie	Finlande	Europe de l'Est
Espagne	Belgique	
Portugal	Suisse	
Pays-Bas	Grèce	

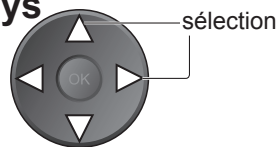

**4 Lancez la configuration automatique**



Config. auto - Numérique et analogique				
Balayeage numérique	5		78	69
Balayeage analogique	21		78	141
Canal	Nom de l'émetteur	Type	NOTE	
62	CBBC Channel	DVB	10	
62	BBC Radio Wales	DVB	10	
62	BBC Radio Cymru	DVB	10	
62	E4	DVB	10	
62	Cartoon Nwk	DVB	10	
CH 29		Analogique	-	
CH 33	BBC1	Analogique	-	

Cette opération va prendre environ 3 minutes.

● Sortir  
● Revenir

- La configuration automatique commence à chercher les chaînes télévisées et les mémorise.  
L'ordre de tri des programmes varie modification le signal de télévision, le système de diffusion et les conditions de réception.

TELECHARGEMENT EN COURS  
ATTENDEZ S.V.P  
Programme : 63  
Télécommande non disponible

- Si un appareil d'enregistrement compatible avec Q-Link ou des technologies similaires (p. 34) est connecté, les informations de chaînes analogiques sont automatiquement téléchargées sur l'appareil.



**5 Sélectionnez le réglage d'image**

Mode Image			
Dynamique	Normal	Cinéma	Automatique

- Il est aussi possible de changer le réglage dans le menu Image (p. 20).

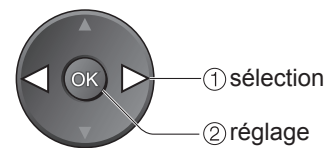

**La configuration automatique est à présent terminée et votre téléviseur est prêt.**









- Pour modifier les chaînes  
➔ Éditer les chaînes (p. 24)  
Éditer chaînes analog. (p. 27)



Utiliser les affichages sur écran

Plusieurs fonctions disponibles sur ce téléviseur sont accessibles par le menu d'affichage sur écran.

■ Comment utiliser la télécommande

- MENU  
 Ouvrir le menu principal
-  Déplacer le curseur / sélectionner le menu
-  Déplacer le curseur / régler les niveaux / sélectionner parmi les options
- OK  
 Accéder au menu / mettre les réglages en mémoire après les avoir réglés ou avoir spécifié des options
- RETURN  
 Retourner au menu précédent
- EXIT  
 Quitter les menus et retourner à l'écran d'affichage normal

■ Boîte d'instructions ON SCREEN HELP aide sur écran

(exemple : Son)

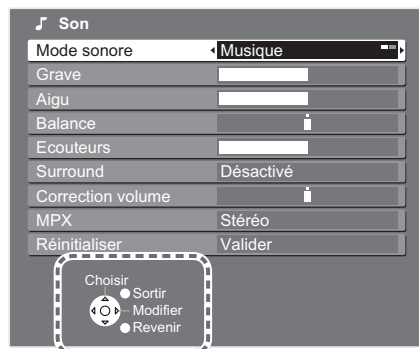

Le guide des fonctions à l'écran vous aidera.

Remarque

- Si l'accord des chaînes a échoué ➔ "Configuration auto" (p. 27).
- Si le téléchargement a échoué ➔ "Téléchargement" (p. 21).
- Si le téléviseur était en mode de veille la dernière fois que vous l'avez mis hors tension, il sera en mode de veille lorsque vous le remettrez sous tension à l'aide de l'interrupteur d'alimentation.



# Regarder la télévision

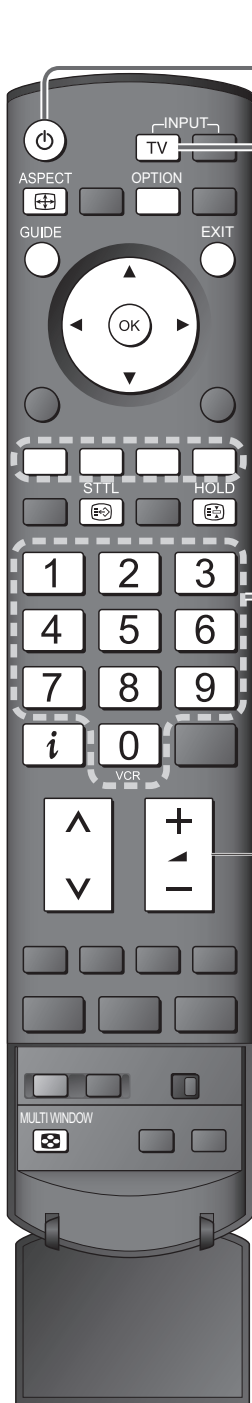

1

## Mettez le téléviseur sous tension



(Appuyez pendant environ 1 seconde)

- L'interrupteur d'alimentation doit être en position de marche.

2

## Sélectionnez DVB (Digital Video Broadcasting) ou Analogique

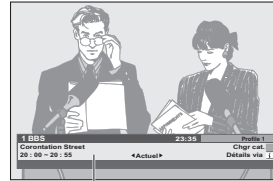

Bannière d'informations

- Vous pouvez aussi sélectionner le mode à l'aide de la touche TV sur le panneau avant du téléviseur.

3

## Sélectionnez une chaîne

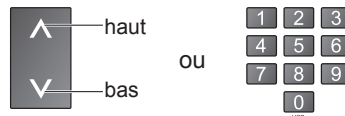

- Pour sélectionner un numéro de programme à deux ou trois chiffres, e.g. 39  
 ➔ 3 ➔ 9 (rapidement)
- Pour sélectionner le Guide des programmes  
 ➔ GUIDE

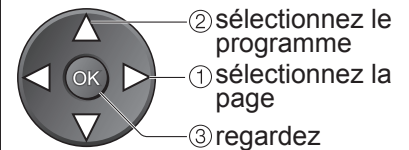
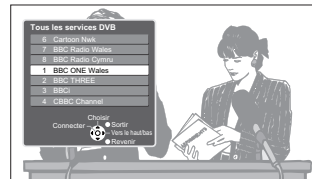

## ■ Autres fonctions pratiques (A opérer après 3)

### Maintien

**Geler / dégeler une image**

HOLD



### Affichage de sous-titres

**Afficher / cacher les sous-titres** (si disponibles)

STTL



- Pour changer la langue de DVB  
 ➔ "Sous-titres préférés" (p. 21) (si disponibles)

**Vérifier ou modifier instantanément l'état du programme en cours**

OPTION



- Pour modifier ➔ 
 ② modification  
 ① sélection

**Langue du sous-titrage** (Mode DVB)

➔ Possible si l'émission comprend des langues de sous-titrage

**Multi Audio** (Mode DVB)

➔ Possible si l'émission comprend des langues audio

**Langue télétexte**

➔ Configuration (p. 21)

**MPX** (Mode analogique)

➔ Son (p. 20)

**Correction volume**

➔ Règle le volume des canaux respectifs ou le mode d'entrée

### Remarque

- Il est aussi possible de modifier les réglages dans la liste Menu (p. 20 et p. 21).

### Remarque

- Pour regarder la télévision payante (p. 23)

### Afficher l'état du programme en cours

■ **Autres fonctions pratiques** (A opérer après ③)

**Afficher la bannière d'informations**

**Afficher les informations sur le programme** 

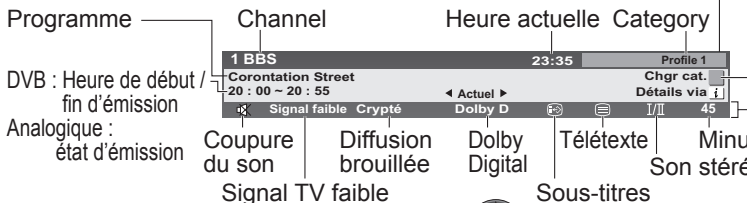

Programme: 1 BBS, Coronation Street, 20:00 - 20:55, Actuel, Signal faible, Crypté, Dolby D, Télétex, 45, Profile 1, Chgr cat., Détails via 

Channel: 1 BBS

Heure actuelle: 23:35

Category: Profile 1

DVB : Heure de début / fin d'émission

Analogique : Coupure du son, Diffusion brouillée, Dolby Digital, Télétex, Minuterie de mise hors tension, Son stéréo / audio multiple

Signal TV faible

Sous-titres

● Informations d'une autre chaîne → 

● Informations sur le programme suivant (DVB) → 

● Pour regarder le programme indiqué dans la bannière → 

● Utilisation de la bannière d'informations → 

1ère pression Afficher la bannière → 2ème pression Bannière + synopsis du programme (DVB) → 3ème pression Quitter

● Pour changer de catégorie →  Bleu

● Fonctions disponibles

● Pour régler la temporisation de l'affichage → "Délaï d'affichage" (p. 21)





● Pour masquer → 

● Apparaît également lors du changement de chaîne.

**Modifier le format d'écran**

**Modifier le format d'écran** (p. 40) 

Visionnez l'image avec sa taille et son rapport de format optimaux.

- Pour modifier le mode
  - Affichez la liste de sélection du rapport de format  → Pendant que la liste s'affiche, sélectionnez le mode  → Mémorisez 
- Pour modifier le mode uniquement à l'aide de la touche ASPECT
  -  (Appuyez de manière répétée jusqu'au mode désiré)



**Regarder la télévision, un DVD, etc. dans plusieurs fenêtres**

**Visionnement dans plusieurs fenêtres** (p. 41) 

Visionnez deux images à la fois, comme par exemple celle d'un programme de télévision et celle d'un DVD.

**Mode Image sur Image (PiP)**





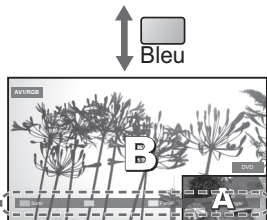





**Mode Image et Image (PandP)**



- Les opérations de la télécommande s'appliquent à l'écran principal.

**Opérations dans plusieurs fenêtres**

- Pour quitter les plusieurs fenêtres (revenir au visionnement en écran simple avec l'écran principal) → 
- Pour modifier la disposition et les images, affichez d'abord la barre de couleur → 
  - Pour modifier la disposition →  Vert  Jaune
  - Pour permuter →  Bleu
  - Pour quitter les plusieurs fenêtres →  Rouge
  - Pour modifier le mode d'entrée ou la position de l'écran secondaire
    - Permuter de l'écran secondaire à l'écran principal  Bleu → Modifiez le mode d'entrée ou la position à l'aide de la télécommande (p. 12 ou p. 14) → Permuter encore  Bleu

# Regarder des vidéos et des DVD

Raccordez l'appareil externe (magnéto, appareil DVD, etc.) et vous pourrez visionner l'entrée.

Pour raccorder l'appareil (p. 8 et p. 9)

La télécommande est capable de commander certaines fonctions des appareils externes Panasonic sélectionnés.

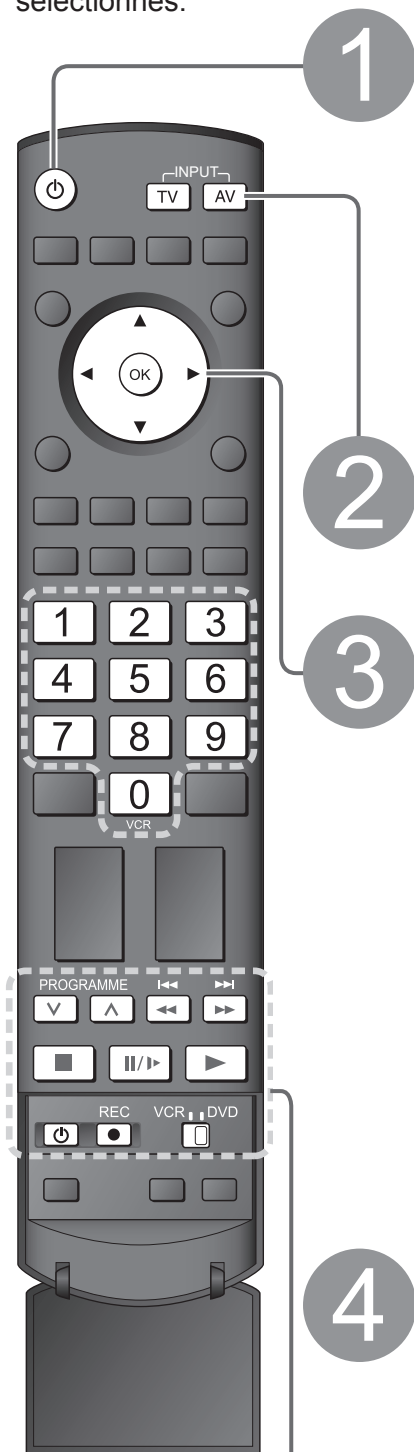

## 1 Mettez le téléviseur sous tension

■ Lors d'une connexion péritel comme dans l'exemple 2 ou 3 (p. 8 et p. 9)

- ➔ Reçoit automatiquement les signaux d'entrée lorsque la lecture commence
- Les signaux d'entrée sont automatiquement identifiés par la borne péritel (8 broches).
- Cette fonction sera également disponible pour la connexion HDMI (p. 37).

■ Si le mode d'entrée ne commute pas automatiquement

- ➔ Exécutez 2 et 3
- Modification la configuration de l'appareil

## 2 Affichez le menu de sélection d'entrée



## 3 Sélectionnez le mode d'entrée de la connexion à l'appareil

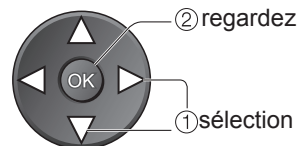
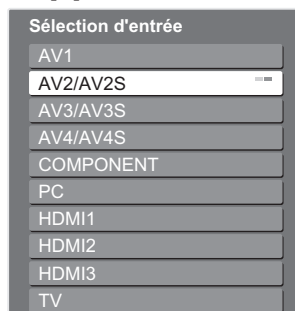

- Vous pouvez aussi sélectionner l'entrée au moyen de la touche AV sur la télécommande ou sur le panneau avant du téléviseur. Appuyez plusieurs fois sur la touche jusqu'à ce que l'entrée désirée soit sélectionnée.
- Vous pouvez nommer ou sauter chacun des modes d'entrée ➔ "Noms d'entrée" (p. 30)

## 4 Visionnement

Affiche le connecteur sélectionné

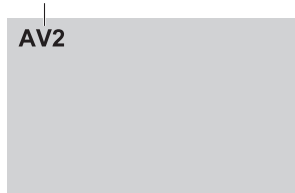









■ Pour revenir sur TV





### Remarque

- Si l'appareil externe est doté d'une fonction de réglage du format d'écran, réglez-le sur "16:9".
- Pour de plus amples détails, reportez-vous au mode d'emploi de l'appareil ou contactez votre revendeur.

L'appareil Panasonic branché sur le téléviseur peut être opéré directement avec la télécommande.

	<p><b>Bouton VCR / DVD*</b> Sélectionnez VCR pour commander un magnéto- scope ou un lecteur / enregistreur DVD Panasonic Sélectionnez DVD pour utiliser un appareil DVD ou lecteur de cinéma à domicile Panasonic</p>
	<p><b>Veille</b> Passer au mode de veille / allumer</p>
	<p><b>Lecture</b> Lecture de cassette vidéo / DVD</p>
	<p><b>Arrêt</b> Arrêter les opérations</p>
	<p><b>Rembobinage / Saut / Recherche</b> Magnéto- scope : Rembobinage, visualisation (pendant la lecture) Lecteur ou enregistreur DVD : Saut à la page ou titre précédent Maintenez appuyé pour recherche arrière</p>
	<p><b>Avance rapide / Saut / Recherche</b> Magnéto- scope : Avance rapide, repérage (pendant la lecture) Lecteur ou enregistreur DVD : Saut à la page ou titre modification Maintenez appuyé pour recherche avant</p>
	<p><b>Pause</b> Pauser / Reprendre Lecteur ou enregistreur DVD : Maintenez enfoncé pour faire la lecture à vitesse lente</p>
	<p><b>Défilement des programmes vers le haut ou le bas</b> Sélectionner le programme</p>
	<p><b>Enregistrement</b> Lancer l'enregistrement</p>

\*Régler la télécommande pour commander des appareils Panasonic tels que magnéto- scopes, lecteurs ou enregistreurs DVD, etc.

- Réglez le commutateur VCR / DVD sur la position adéquate → 
- Maintenez enfoncé  pendant les opérations modifications

Saisissez le code correspondant à l'appareil à commander, en consultant le tableau ci-dessous



→ Appuyez sur 

Position "VCR"

Appareil	Code
Magnéto- scope	10 (réglage par défaut)
Lecteur ou enregistreur DVD	11

Position "DVD"

Appareil	Code
Lecteur ou enregistreur DVD	70 (réglage par défaut)
Lecteur de cinéma à domicile	71

**Remarque**

- Vérifiez le fonctionnement correct après le changement du code.
- Les valeurs par défaut des codes seront rétablies si vous remplacez les piles.
- L'expression "DVD" désigne les lecteurs DVD, les enregistreurs DVD et les enregistreurs de cinéma à domicile.
- Certaines commandes peuvent être impossibles sur certains modèles d'appareil.

# Afficher le télétexte

Vous pouvez profiter du télétexte, y compris les informations, prévisions météo et sous-titres, si ce service est fourni par la station émettrice.

## En quoi consiste le mode FLOF (FASTTEXT) ?

En mode FLOF, quatre sujets de couleurs différentes apparaissent au bas de l'écran. Pour obtenir plus d'information sur l'un de ces sujets, appuyez sur le bouton coloré correspondant. Cette fonction permet d'obtenir rapidement des informations sur les sujets indiqués.

## En quoi consiste le mode TOP ? (Dans le cas de l'émission de texte TOP)

TOP est une amélioration particulière du service de télétexte standard, qui résulte en une recherche plus facile et fournit un guide efficace.

- Survol rapide des informations de télétexte disponibles
- Sélection facile du sujet, étape par étape
- Informations d'état de page au bas de l'écran

Page du haut / bas disponible → Rouge Vert

Pour sélectionner parmi les blocs de sujets → Bleu

Pour sélectionner le sujet suivant à l'intérieur du bloc de sujets → Jaune  
(Après le dernier sujet, la sélection passe au bloc de sujets suivant.)

## En quoi consiste le mode Liste ?

En mode Liste, quatre numéros de page de couleurs différentes apparaissent en bas de l'écran. Chacun de ces numéros peut être changé et enregistré dans la mémoire du téléviseur. ("Mémoriser les pages fréquemment consultées", p. 17)

■ Pour changer de mode → "Télétexte" dans le menu Configuration (p. 21)

**1 Passez sur Télétexte**

- Affiche l'index (le contenu varie selon les stations émettrices)

**2 Sélectionnez la page**

1 2 3  
4 5 6  
7 8 9  
0

haut  
bas

ou

Rouge Vert Jaune Bleu  
(Correspond à la barre de couleur)

■ Pour ajuster le contraste → MENU → Avec la barre bleue affichée

■ Pour revenir sur TV → TEXT

Numéro de sous-page  
<< 01 02 03 04 05 06 07 >>  
P100 17:51 28 Feb Heure / date  
TELETEXT INFORMATION  
Barre de couleur

## Utilisation pratique du télétexte

**Affichage des données masquées**

MENU → Rouge ● Remasquez → Rouge

**Plein / Haut / Bas**

MENU → Vert

(HAUT) (BAS) Normal (PLEIN)

P100 Broadcast P100 Broadcast P100 Broadcast

(Élargir la moitié HAUT) (Élargir la moitié BAS)

**Maintien de la page**  
 Si vous souhaitez maintenir la page actuelle sans la mettre à jour  
**Arrêtez ou reprenez la mise à jour automatique**  
 HOLD ■ Pour reprendre → HOLD

---

**Index**  
 INDEX

---

**Rappel d'une page préférée**  
 STTL ● Rappelez la page mémorisée sur "bleu".  
 ● Le réglage d'usine est "P103". (Mode analogique uniquement)

---

**Visionnement dans plusieurs fenêtres**  
**Regardez la télévision et le télétexte dans deux fenêtres simultanément**  
 MULTI WINDOW ● Les opérations ne peuvent être effectuées que sur l'écran Télétexte.

---

**Mémoriser les pages fréquemment consultées**  
**Mémorisez les pages fréquemment consultées dans la barre de couleur** (Mode Liste uniquement)  
 Avec la page affichée Touche de couleur correspondante → OK appuyez de manière continue   
 Le numéro devient blanc.  
 ■ Pour modifier les pages mémorisées Entrez un nouveau numéro de page  
 Touche de couleur à modifier → → OK appuyez de manière continue

---

**Consulter une sous-page (Uniquement lorsque le télétexte s'affiche sur plus d'une page)**  
 <<01 02 03 04 05 Apparaît dans le coin supérieur gauche de l'écran  
 ■ Pour consulter une sous-page spécifique  
 MENU → Bleu → Tapez le numéro à 4 chiffres   
 exemple : P6   
 ● Sous-pages :  
 Le nombre de sous-pages dépend des stations émettrices (jusqu'à 79 pages).  
 La recherche peut prendre un certain temps, pendant lequel vous pouvez regarder la télévision.

---

**Regarder la télévision en attendant la mise à jour**  
**Regardez une image TV tout en cherchant une page de télétexte**  
 Le télétexte se met automatiquement à jour lorsque de nouvelles informations sont disponibles.  
 Passe temporairement à l'écran TV  
 MENU → Jaune Apparaît une fois la mise à jour terminée → Jaune → Consultez la page mise à jour  
 (Vous ne pouvez pas changer de chaîne.)  
 ● La nouvelle page dispose d'une fonction qui indique l'arrivée des dernières informations ("News Flash", flash d'informations).



# Comment utiliser les fonctions du menu

Les divers menus permettent d'effectuer des réglages pour l'image, le son et d'autres fonctions.

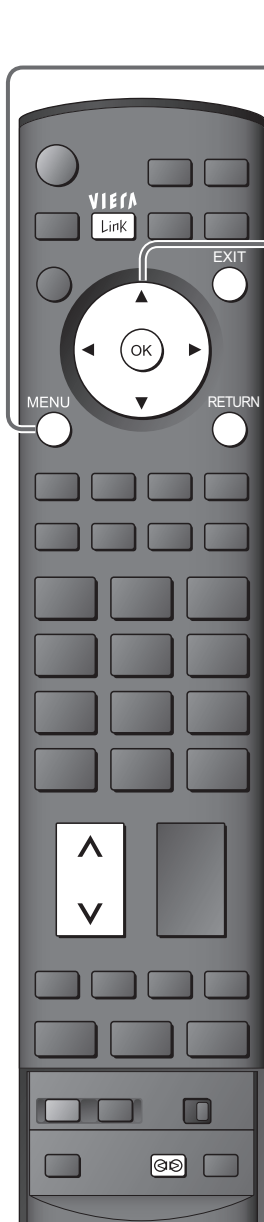

1

## Affichez le menu

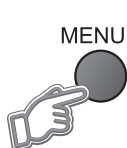

- Affiche les fonctions qui peuvent être réglées (dépendent du signal d'entrée)

2

## Sélectionnez le menu

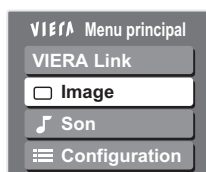

(exemple : Image)

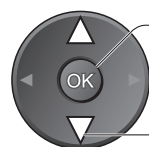

② accès

① sélection

3

## Sélectionnez la rubrique

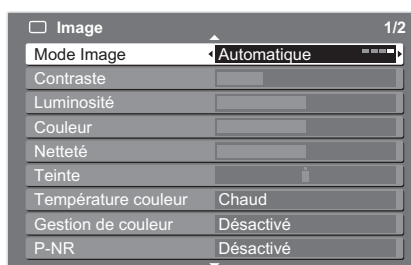

(exemple : Image)



sélection

4

## Ajustez ou sélectionnez

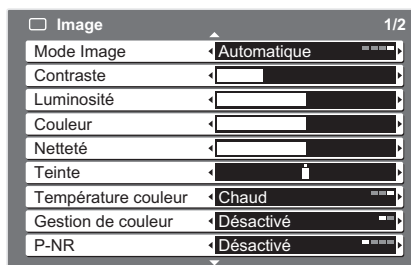

(exemple : Image)

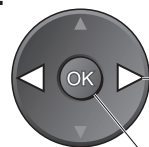

① modification

② mémorisation ou accès (Requis pour certaines fonctions)

### ■ Pour revenir au téléviseur n'importe quand



### ■ Pour revenir à l'écran précédent



### Remarque

- Pour réinitialiser tous les réglages → "Réglage usine" (p. 29)

### ■ Choisissez parmi les options

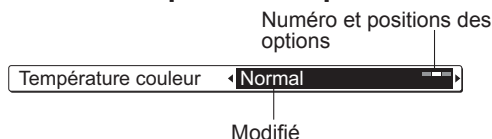

### ■ Ajustez au moyen de la barre coulissante



### ■ Avancez à l'écran suivant



### ■ Pour changer les pages de menu

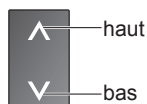



■ Vue d'ensemble

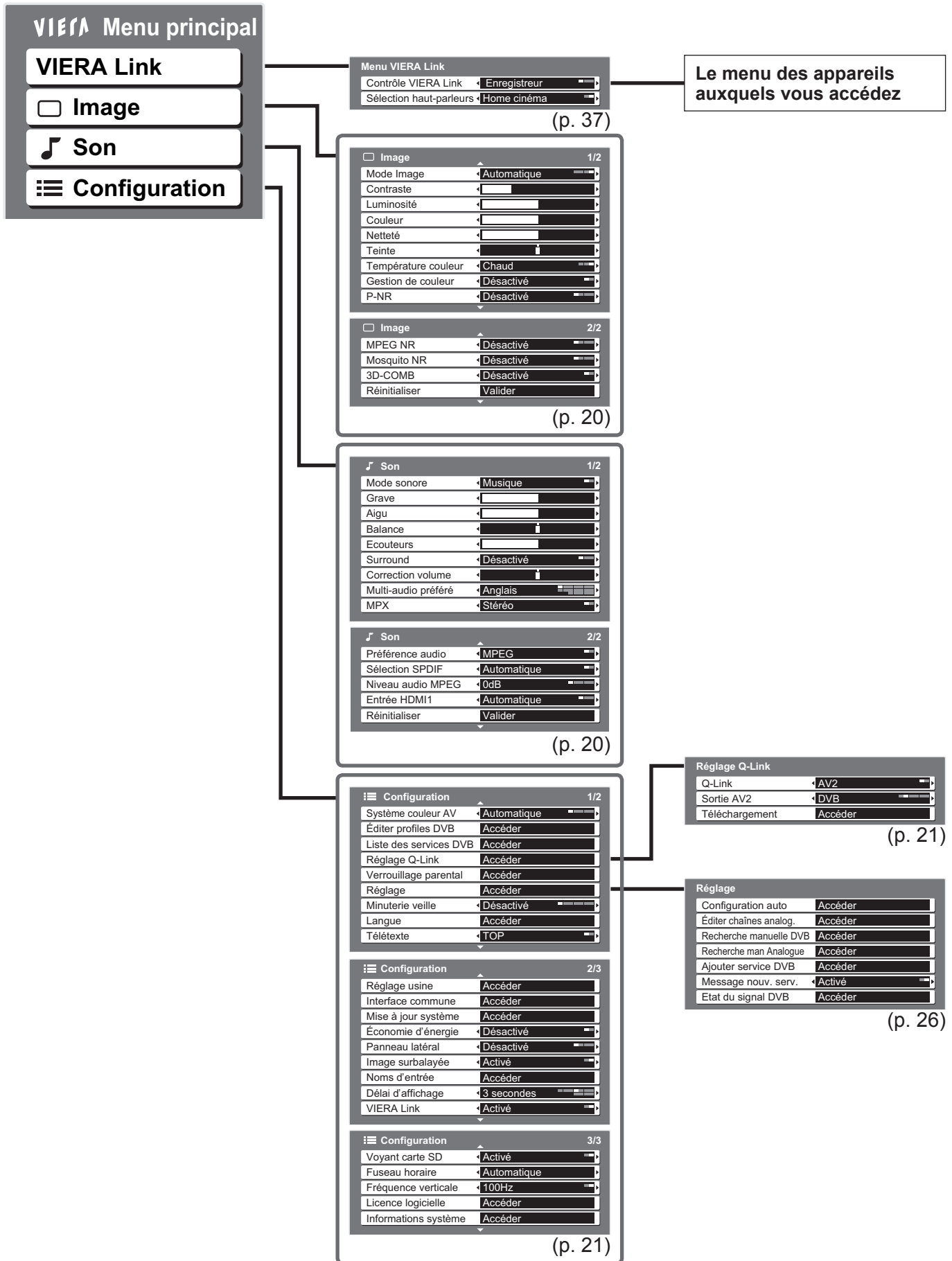

● Comment utiliser les fonctions du menu (image, qualité sonore, etc.)

Avancé

● Seule la sélection des options disponibles est possible.

# Comment utiliser les fonctions du menu

## ■ Liste des menus

Menu	Rubrique	Ajustements / Configurations (options)
VIERA Link	<b>Contrôle VIERA Link</b>	Commande l'appareil Panasonic raccordé "Commande facile uniquement à l'aide de la télécommande VIERA" (p. 37) "Commande de haut-parleurs" (p. 37)
	<b>Sélection haut-parleurs</b>	● Il est aussi possible d'accéder directement au menu VIERA Link au moyen de la touche VIERA Link sur la télécommande.
Image	<b>Mode Image</b>	Mode d'image de base ( <b>Dynamique / Normal / Cinéma / Automatique</b> ) ● Défini pour chaque signal d'entrée
	<b>Contraste, Luminosité, Couleur, Netteté</b>	Ajuste la couleur, luminosité, etc. pour chaque mode d'image selon votre préférence
	<b>Teinte</b>	Ajuste la teinte de l'image ● Pour la réception du signal NTSC uniquement
	<b>Température couleur</b>	Choisit l'équilibre des couleurs de l'image entière ( <b>Froid / Normal / Chaud</b> )
	<b>Gestion de couleur</b>	Transforme automatiquement les couleurs en couleurs éclatantes ( <b>Désactivé / Activé</b> ) ● Non valide sur un signal PC
	<b>P-NR</b>	Réduction du bruit sur l'image Réduit automatiquement les bruits de l'image ( <b>Désactivé / Normal / Dynamique / Automatique</b> ) ● Non valide sur HDMI, signal d'ordinateur ou DVB
	<b>MPEG NR</b>	Réduit automatiquement le bruit lors de la visualisation de DTV, DVD, VCD et carte SD ( <b>Désactivé / Minimum / Moyen / Maximum</b> )
	<b>Mosquito NR</b>	Réduit automatiquement le bruit de scintillation aux contours de l'image ( <b>Non / Minimum / Moyen / Maximum</b> ) ● Non valide sur un signal PC
	<b>3D-COMB</b>	Rend automatiquement les images statiques et à défilement lent plus éclatantes ( <b>Désactivé / Activé</b> ) ● Pour la réception du signal PAL ou NTSC uniquement ● Non valide sur les signaux RVB, S-Vidéo, à composantes, PC et HDMI, ainsi que sur les cartes SD
	<b>Réinitialiser</b>	Appuyez sur la touche OK pour rétablir les réglages par défaut du mode Image
Son	<b>Mode sonore</b>	Mode de son basique ( <b>Musique / Parole</b> )
	<b>Grave</b>	Ajuste le niveau de sortie des graves profondes
	<b>Aigu</b>	Ajuste le niveau de sortie des sons élevés perçants
	<b>Balance</b>	Ajuste le niveau du volume des haut-parleurs droit et gauche
	<b>Ecouteurs</b>	Ajuste le volume des écouteurs
	<b>Surround</b>	Réglages de son Surround ( <b>Désactivé / Stéréo simulée / SRS TruSurround XT</b> ) Stéréo simulée: Procure un rehausseur dynamique pour simuler des effets spatiaux évolués SRS TruSurround XT: SRS TruSurround XT® génère des effets sonores Surround de qualité élevée avec seulement deux enceintes d'une source qui peut émettre des signaux codés en format Surround ● Il est aussi possible de commuter à l'aide de la touche Surround de la télécommande (p. 7)
	<b>Correction volume</b>	Règle le volume des canaux respectifs ou le mode d'entrée
	<b>Multi-audio préféré</b>	Choisit la voix secondaire pour l'écoute DVB (les choix disponibles varient suivant le diffuseur)
	<b>MPX</b>	Sélectionne stéréo / mono ( <b>Mono / Stéréo</b> ) ● En principe : Stéréo ● Si le signal stéréo ne peut pas être reçu : Mono ● M1 / M2 : Disponible pendant la transmission du signal mono ● Mode analogique uniquement
	<b>Préférence audio</b>	Sélectionne le réglage initial pour les plages audio ( <b>Dolby Digital / MPEG</b> ) Si l'émission comprend à la fois des plages audio Dolby Digital et MPEG, la priorité va à l'option que vous sélectionnez. Dolby Digital : Il s'agit d'une méthode de codage des signaux numériques développée par Dolby Laboratories. Outre l'audio stéréo (2 canaux), ces signaux peuvent aussi être de l'audio multicanal. MPEG : Il s'agit d'une méthode de compression audio qui permet de comprimer l'audio sans perte considérable de qualité audio. ● Mode DVB uniquement
	<b>Sélection SPDIF</b>	Sélectionne le réglage initial pour le signal de sortie audio numérique reçu par la borne DIGITAL AUDIO OUT ( <b>Automatique / PCM</b> ) Automatique : Dolby Digital est émis en Bitstream. MPEG est émis comme PCM. PCM : Dolby Digital est émis comme PCM. MPEG est émis comme PCM. ● Mode DVB et Mode visuel vidéo uniquement (p. 33)
	<b>Niveau audio MPEG</b>	Normalement, le son MPEG est plus élevé que le son Dolby Digital. Vous pouvez régler le niveau audio de MPEG comme réglage initial ● 0 dB à -12 dB par réductions de -2 dB ● Mode DVB uniquement
	<b>Entrée HDMI 1 / 3</b>	Sélectionnez en fonction du signal d'entrée ( <b>Automatique / Numérique / Analogique</b> ) (p. 35) Automatique : Détection automatique d'une source sonore numérique ou analogique Numérique : Connexion par câble HDMI Analogique : Connexion par câble adaptateur HDMI-DVI ● Mode d'entrée HDMI uniquement ● Les bornes HDMI2 sont uniquement pour le signal numérique ● Aucun réglage n'est disponible pour HDMI2
	<b>Réinitialiser</b>	Appuyez sur la touche OK pour rétablir les réglages par défaut du mode Son

## ■ Liste des menus

Menu	Rubrique	Ajustements / Configurations (options)	
Configuration	<b>Système couleur AV</b>	Sélectionne le système couleur facultatif basé sur les signaux vidéo en mode AV ( <b>Automatique / PAL / SECAM / M.NTSC / NTSC</b> )	
	<b>Éditer profils DVB</b>	Crée la liste des émissions favorites (p. 25)	
	<b>Liste des services DVB</b>	Ignore les chaînes DVB non désirées (p. 25)	
	Réglage Q-Link	<b>Q-Link</b>	Sélectionne la borne AV à utiliser pour la transmission des données entre ce téléviseur et un appareil d'enregistrement compatible ( <b>AV2 / AV3</b> ) (p. 34)
		<b>Sortie AV2 / AV3</b>	Choisit le signal à transmettre du téléviseur au Q-Link ( <b>Analogique / DVB / AV1 / AV2 / AV3 / AV4 / Moniteur</b> ) ● Moniteur : Image affichée à l'écran ● Les signaux composantes, PC et HDMI ne peuvent pas être émis
		<b>Téléchargement</b>	Télécharge les informations des chaînes vers un appareil compatible Q-Link raccordé au téléviseur
	<b>Verrouillage parental</b>	Verrouille une chaîne de programme pour empêcher son accès (p. 25)	
	Réglage	<b>Configuration auto</b>	Règle automatiquement les chaînes captées dans la zone (p. 27)
		<b>Éditer chaînes analog.</b>	Édite les chaînes analogiques (p. 27)
		<b>Recherche manuelle DVB</b>	Règle les chaînes DVB manuellement (p. 28)
		<b>Recherche man Analogue</b>	Règle les chaînes analogiques manuellement (p. 28)
		<b>Ajouter service DVB</b>	Ajoute de nouveaux services DVB (p. 28)
		<b>Message nouv. serv.</b>	Sélectionne l'affichage ou non d'un message de notification lorsqu'un nouveau service DVB est trouvé (p. 28)
		<b>Etat du signal DVB</b>	Vérifie l'état du signal DVB (p. 28)
	<b>Minuterie veille</b>	Etablit l'heure à laquelle le téléviseur se met automatiquement hors tension. ( <b>Désactivé / 15 / 30 / 45 / 60 / 75 / 90 minutes</b> )	
	Langue	<b>Langues OSD</b>	Modifie la langue pour l'affichage à l'écran
		<b>Langue Télétexte</b>	Sélectionne la langue du télétexte ( <b>Ouest / Est1 / Est2</b> ) ● Ouest : anglais, français, allemand, grec, italien, espagnol, suédois, turc ● Est1 : tchèque, anglais, estonien, letton, roumain, russe, ukrainien ● Est2 : tchèque, hongrois, letton, polonais, roumain
		<b>Sous-titres préférés</b>	Sélectionne la langue préférée pour les sous-titres DVB (varie suivant le diffuseur) ● Pour afficher les sous-titres ➔ p. 12
	<b>Télétexte</b>	Mode d'affichage du télétexte ( <b>TOP (FLOF) / Liste</b> ) (p. 16)	
	<b>Réglage usine</b>	Réinitialise tous les réglages, par exemple lors d'un déménagement (p. 29)	
	<b>Interface commune</b>	Sert à regarder la télé payante (p. 23)	
	<b>Mise à jour système</b>	Télécharge le nouveau logiciel sur le téléviseur (p. 23)	
	<b>Économie d'énergie</b>	Réduit la luminosité de l'image pour économiser l'énergie ( <b>Désactivé / Activé</b> )	
	<b>Panneau latéral</b>	Augmente la luminosité du panneau latéral ( <b>Désactivé / Bas / Moyen / Haut</b> ) ● Il est conseillé de régler sur Haut pour empêcher l'apparition d'une image rémanente sur le panneau	
	<b>Image surbalayée</b>	Sélectionne la zone d'écran affichant l'image ( <b>Désactivé / Activé</b> ) Activé : élargit l'image pour masquer ses bords. Désactivé : affiche l'image dans son format original. ● Placez cette option sur "Activé" en cas de bruit sur le bord de l'écran. ● Cette fonction est disponible lorsque le format d'écran est placé sur Auto ou 16:9. ● Signal 1080i ou 1080p uniquement	
	<b>Noms d'entrée</b>	Nomme ou saute les bornes d'entrée respectives (p. 30)	
	<b>Délai d'affichage</b>	Règle la durée d'affichage de la bannière d'informations sur l'écran (p. 13) ● 0 (pas d'affichage) à 10 secondes, par pas de 1 seconde	
<b>VIERA Link</b>	Spécifie l'utilisation ou non des fonctions VIERA Link ( <b>Désactivé / Activé</b> ) (p. 36)		
<b>Voyant carte SD</b>	La DEL s'allume en bleu lors de l'insertion de la carte SD ( <b>Désactivé / Activé</b> ) (p. 33)		
<b>Fuseau horaire</b>	Règle les données de temps (p. 23)		
<b>Fréquence verticale</b>	Change le type de traitement d'image du panneau (suivant le signal reçu) ( <b>50Hz / 100Hz</b> ) ● En temps normal, réglé sur "100 Hz"		
<b>Licence logicielle</b>	Affiche les informations de licence logicielle		
<b>Informations système</b>	Affiche les informations système de ce téléviseur		

● Un menu différent s'affichera lorsqu'un ordinateur ou une carte SD est utilisée. (p. 31 et p. 33)

● Seule la sélection des options disponibles est possible.

● Comment utiliser les fonctions du menu (image, qualité sonore, etc.)

Avancé

# Réglages DVB (Mode DVB)

Les réglages DVB donnent accès à diverses fonctions évoluées.

**1** En mode analogique  
**Sélectionnez DVB**

**2** **Affichez le menu**

**3** **Sélectionnez "Configuration"**

VIERA Menu principal	
VIERA Link	
Image	
Son	
Configuration	

**4** **Sélectionnez "Interface commune",  
"Mise à jour système" ou "Fuseau horaire"**

Configuration 2/3	
Interface commune	Accéder
Mise à jour système	Accéder
Économie d'énergie	Désactivé
Panneau latéral	Désactivé
Noms d'entrée	
Délai d'affichage	3 secondes
VIERA Link	Activé
Voyant de carte SD	Activé
Fuseau horaire	Automatique

**5** **Procédez au réglage**

■ Pour revenir sur TV

EXIT

## Télévision payante

### Interface commune

Le module d'interface commune donne accès au logiciel qui se trouve sur les modules d'interface commune (CI).  
Pour la TV payante, ce téléviseur fonctionne uniquement avec des modules compatibles avec la norme CI.

#### Attention

- Mettez l'appareil sous / hors tension avec l'interrupteur d'alimentation chaque fois que vous insérez ou retirez le module CI.
- Si vous disposez d'une carte accompagnée d'un lecteur de cartes, insérez d'abord le lecteur de cartes, puis insérez la carte dans le lecteur de cartes.
- N'insérez pas le module à l'envers.

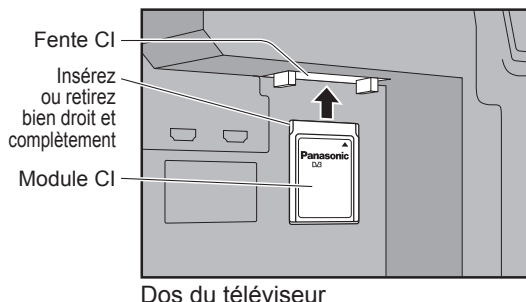

#### ① Insérez le module CI (en option)

- Les fonctions qui apparaissent sur l'écran dépendent du contenu du module CI sélectionné.
- Normalement les services de télé payante apparaissent sans ② et ③. Si les services de télé payante n'apparaissent pas, effectuez ② et ③.
- Consultez le mode d'emploi de votre module CI ou vérifiez auprès de la station émettrice pour de plus amples détails.

#### ② Entrez dans "Interface commune"



#### ③ Suivez les instructions à l'écran

- exemple: sélectionnez, avancez → ● Le guide des fonctions à l'écran peut ne pas correspondre aux touches de la télécommande.
- Caractères en couleur → Rouge Vert Jaune Bleu

Téléchargez le nouveau logiciel sur le téléviseur.

- Pour les détails (p. 41)

**Si la mise à jour du système est effectuée, le logiciel sera mis à jour (il se peut que cela change les fonctions du téléviseur). Pour ne pas effectuer la mise à jour, réglez "Recherche auto Màj en veille" sur "Désactivé".**

#### Sélectionnez "Recherche auto Màj en veille" et ensuite "Activé" ou "Désactivé"



- Activé : Effectue automatiquement une recherche en mode de veille et télécharge toute mise à jour de logiciel disponible

#### ■ Pour une mise à jour immédiate

Sélectionnez "Rechercher Màj maintenant"

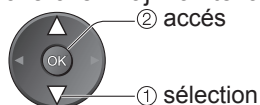

Recherche une mise à jour (pendant plusieurs minutes) et affiche le message correspondant, si disponible

Télécharger

- Le téléchargement peut prendre environ 20 minutes.

## Mise à jour du logiciel de l'appareil

### Mise à jour système

## Réglage automatique des données de l'heure

### Fuseau horaire

#### Spécifiez le temps

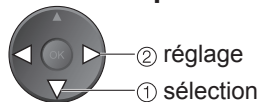

Automatique: Les données de l'heure seront automatiquement ajustées d'après votre région.

Autres : Les données de l'heure seront corrigées en fonction de l'heure GMT.

# Modifier les canaux

Vous pouvez créer vos listes de chaînes favorites, ignorer les chaînes non désirées et contrôler l'accès aux chaînes.

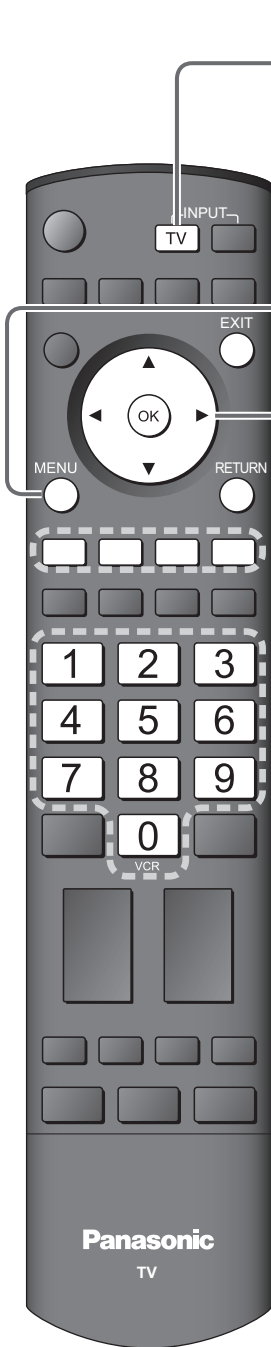

**1 Sélectionnez DVB ou Analogique**

 TV

- “Éditer profils DVB” et “Liste des services DVB” sont disponibles en mode DVB uniquement.

**2 Affichez le menu**

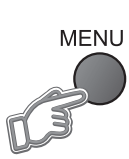
 MENU

**3 Sélectionnez “Configuration”**

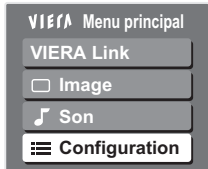

VIERA Menu principal
VIERA Link
Image
Son
Configuration

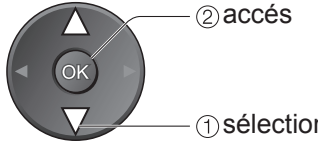

**4 Sélectionnez “Éditer profils DVB”, “Liste des services DVB” ou “Verrouillage parental”**

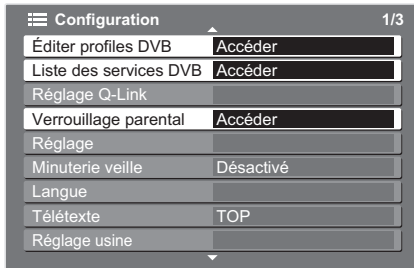

Configuration	1/3
Éditer profils DVB	Accéder
Liste des services DVB	Accéder
Réglage Q-Link	
Verrouillage parental	Accéder
Réglage	
Minuterie veille	Désactivé
Langue	
Télétexte	TOP
Réglage usine	

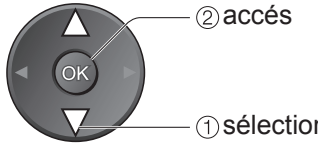

**5 Procédez au réglage**

■ Pour revenir sur TV

 EXIT



## Liste des chaînes préférées

### Éditer profils DVB

(Mode DVB)

Créez votre liste de chaînes préférées (Profil) à partir de diverses stations émettrices (jusqu'à 4 : Profil 1 à 4). La liste s'affiche dans la bannière d'informations (p. 13) et vous pouvez facilement y accéder.

#### ① Sélectionnez une chaîne et ajoutez-la à la liste

Tous les services DVB		Profil 1
1 BBC One Wales		
7 BBC THREE		
14 E4		
70 CBBC Channel		
72 Cartoon Nwk		
105 BBCi		
719 BBC Radio Wales		
720 BBC Radio Cymru		



● Pour ajouter toutes les chaînes à la liste → Jaune

Pour afficher un profil différent → Bleu

Une chaîne est ajoutée

Tous les services DVB		Profil 1
1 BBC One Wales		1 BBC One Wales
7 BBC THREE		
14 E4		
70 CBBC Channel		
72 Cartoon Nwk		
105 BBCi		
719 BBC Radio Wales		
720 BBC Radio Cymru		

#### ■ Pour modifier le profil



Sélectionnez le champ du profil à éditer et :

● Pour nommer le profil → Rouge

Sélectionnez le caractère → OK → RETURN

● Pour déplacer la chaîne → Vert

Sélectionnez la nouvelle position → OK → Confirmez Vert → OK

● Pour supprimer la chaîne → Jaune

● Pour supprimer toutes les chaînes → Bleu

#### ② Mémorisez



## Ignorer les chaînes non désirées

### Liste des services DVB

(Mode DVB)

Vous pouvez cacher les services non désirés. Les services supprimés ne peuvent s'afficher qu'avec cette fonction. Utilisez cette fonction pour ignorer les services non désirés.

#### Sélectionnez un service et cachez / affichez-le

Liste des services DVB		
70 CBBC Channel	<input checked="" type="checkbox"/>	
72 Cartoon Nwk	<input checked="" type="checkbox"/>	
105 BBCi	<input checked="" type="checkbox"/>	
719 BBC Radio Wales	<input type="checkbox"/>	
720 BBC Radio Cymru	<input type="checkbox"/>	
1 BBC ONE Wales	<input type="checkbox"/>	
7 BBC THREE	<input checked="" type="checkbox"/>	

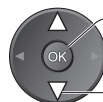

② ajouter / supprimer

① sélection

: ajouter

: supprimer (Ignorer)

## Contrôler l'accès aux chaînes

### Verrouillage parental

Vous pouvez verrouiller des canaux spécifiques et spécifier qui peut les visionner. (Lorsqu'une chaîne est sélectionnée, un message apparaît vous demandant de saisir le numéro de votre PIN pour pouvoir la regarder.)

#### ① Tapez le numéro du PIN (4 chiffres)

Verrouillage parental - Saisie du code PIN  
Veuillez saisir un nouveau code PIN  
PIN  \* \* \* \*



● Tapez le numéro du PIN deux fois lors du premier réglage.

● Notez votre PIN en cas d'oubli.

#### ② Sélectionnez "Liste des services"

Verrouillage parental  
Modifier code PIN  
Liste des services



② accès

① sélection

#### ③ Sélectionnez la chaîne à verrouiller

Nom de l'émetteur	Type	Verrouillé
1 BBC One Wales	DVB	<input type="checkbox"/>
7 BBC THREE	DVB	<input type="checkbox"/>
14 E4	DVB	<input type="checkbox"/>
70 CBBC Channel	DVB	<input type="checkbox"/>
72 Cartoon Nwk	DVB	<input type="checkbox"/>
105 BBCi	DVB	<input type="checkbox"/>
719 BBC Radio Wales	DVB	<input type="checkbox"/>
720 BBC Radio Cymru	DVB	<input type="checkbox"/>

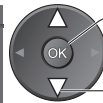

② réglage

① sélection

● Pour annuler

→ Sélectionnez la chaîne verrouillée

→ OK

● Pour verrouiller toutes les chaînes → Jaune

● Pour annuler tous les verrouillages de chaîne → Bleu

Apparaît lorsque la chaîne est verrouillée

#### ■ Pour modifier le PIN

Sélectionnez "Modifier code PIN" à l'étape ② et saisissez deux fois un nouveau PIN.

#### Remarque

● Le réglage sur "Réglage usine" (p. 29) efface le numéro PIN et tous les réglages.



# Faire l'accord sur les canaux

Vous pouvez procéder à nouveau à la syntonisation de toutes les chaînes télévisées en cas de déménagement ou recherche de nouveaux services qui peuvent avoir commencé à émettre.

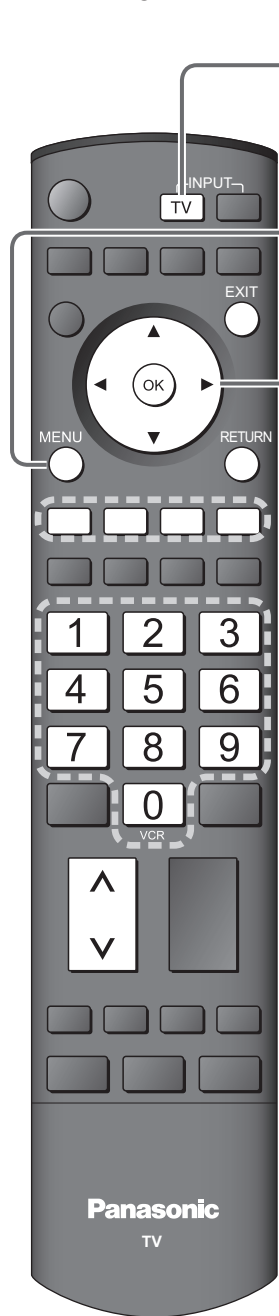

1

## Sélectionnez DVB ou Analogique



- “Recherche manuelle DVB”, “Ajouter service DVB”, “Message nouv. serv.” et “Etat du signal DVB” sont disponibles uniquement en mode DVB.
- “Éditer chaînes analog.” et “Recherche man Analogue” sont disponibles uniquement en mode analogique.

2

## Affichez le menu

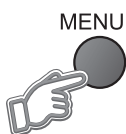

3

## Sélectionnez “Configuration”

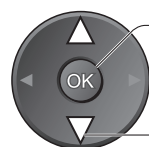
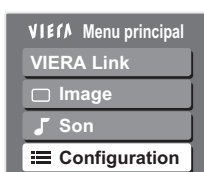

② accès

① sélection

4

## Sélectionnez “Réglage”

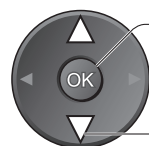
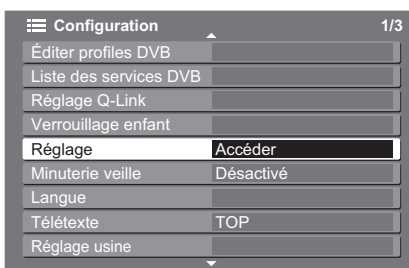

② accès

① sélection

5

## Sélectionnez la fonction

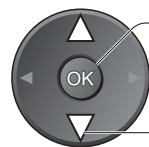
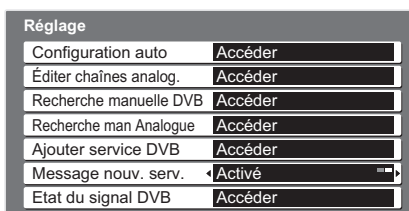

② accès

① sélection

6

## Procédez au réglage

■ Pour revenir sur TV



Régler les chaînes DVB et analogiques automatiquement

### Configuration auto

Réglez automatiquement les chaînes DVB et analogiques captées dans la zone. Si un numéro PIN de verrouillage parental (p. 25) a été spécifié, il doit être saisi.

#### Lancez la configuration automatique

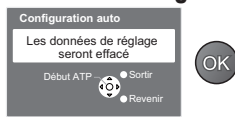

#### Les réglages sont effectués automatiquement

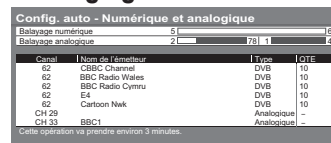

- Tous les réglages précédents sont effacés.
- Les réglages analogiques sont téléchargés vers un appareil compatible Q-Link raccordé au téléviseur.
- Une fois l'opération terminée, la diffusion numérique du programme numéro " 1 " apparaît. Si aucun service DVB n'est trouvé, la diffusion analogique apparaît.
- Si le réglage n'est pas complètement terminé → "Recherche manuelle DVB", "Recherche man Analogue"

Pour la configuration automatique, utiliser les touches à l'avant du téléviseur.

① Appuyez plusieurs fois jusqu'à ce que "Configuration auto" apparaisse



② Accédez à "Configuration auto"



③ Lancez "Configuration auto"



■ Pour revenir sur TV →

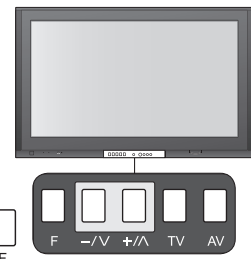

Modifiez les réglages de position des programmes analogiques

① Sélectionnez la chaîne à modifier

Chaîne	Canal	Nom	Syst. sonore	Syst. couleur
1	CH33	1 2 3	SC1	Automatique
2	CH21	X Y Z	SC1	Automatique
3	CH21	F T P	SC1	Automatique
4	CH60		SC1	Automatique
5	CH21	4 5 6	SC1	Automatique

Curseur



sélection

- Pour modifier le numéro de la chaîne → "Recherche man Analogue" (p. 28)

Nom

Canal	Nom	23:35	Profil 1
3	FTP		
Coronation Street			
CH05	SC1	PAL	Chgr cat.

② Modifiez

■ Pour supprimer → Rouge

→ Après confirmation, appuyez sur Rouge

■ Pour déplacer → Jaune

→ Sélectionnez la nouvelle position → Jaune

■ Pour ajouter → Vert

→ Après confirmation, appuyez sur Vert

■ Pour modifier le nom de la station émettrice affiché lors de la sélection des chaînes

Chaîne	Canal	Nom	Syst. sonore	Syst. couleur
1	CH33	1 2 3	SC1	Automatique
2	CH21	X Y Z	SC1	Automatique
3	CH21	F T P	SC1	Automatique
4	CH11		SC1	Automatique
5	CH21	4 5 6	SC1	Automatique



Sélectionnez le champ "Nom"



Passez en mode "Entrée utilisateur"



Sélectionnez le caractère



Réglage (Maximum : cinq caractères)



Mémorisez

■ Pour modifier le système sonore d'après les signaux

Chaîne	Canal	Nom	Syst. sonore	Syst. couleur
1	CH33	1 2 3	SC1	Automatique
2	CH21	X Y Z	SC1	Automatique
3	CH21	F T P	SC1	Automatique
4	CH60		SC1	Automatique
5	CH21	4 5 6	SC1	Automatique



Sélectionnez le champ "Syst. sonore"



Sélectionnez le système sonore

SC1 :	PAL B, G, H / SECAM B, G
SC2 :	PAL I
SC3 :	PAL D, K / SECAM D, K
F :	SECAM L / L'

■ Pour changer le système couleur sur la base du signal

- Normalement, sélectionnez "Automatique"

Chaîne	Canal	Nom	Syst. sonore	Syst. couleur
1	CH33	1 2 3	SC1	Automatique
2	CH21	X Y Z	SC1	Automatique
3	CH21	F T P	SC1	Automatique
4	CH60		SC1	Automatique
5	CH21	4 5 6	SC1	Automatique



Sélectionnez le champ "Syst. couleur"



Sélectionnez le système couleur

Éditer les chaînes analogiques

### Éditer chaînes analog.

- Supprimer
- Ajouter
- Déplacer
- Modifier le nom
- Modifier le système sonore
- Changer le système couleur



# Rétablir les réglages

Rétablit les réglages initiaux du téléviseur, comme par exemple les canaux mémorisés. Tous les réglages (chaînes, image, qualité sonore, etc.) sont réinitialisés.

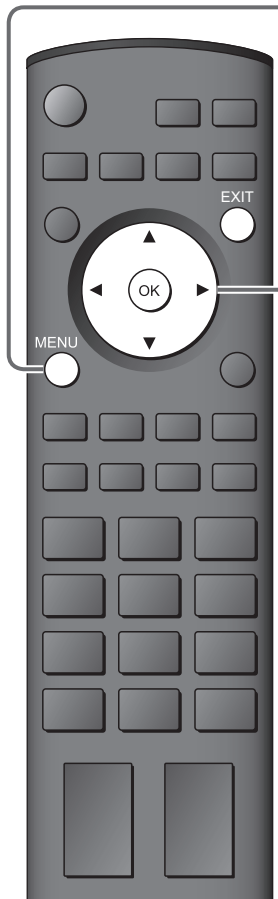

**1 Affichez le menu**  
MENU

**2 Sélectionnez "Configuration"**  
VIERA Menu principal  
VIERA Link  
Image  
Son  
Configuration

**3 Sélectionnez "Réglage usine"**  
Configuration 1/3  
Éditer profils DVB  
Liste des services DVB  
Réglage Q-Link  
Verrouillage parental  
Réglage  
Minuterie veille Désactivé  
Langue  
Télétexte TOP  
Réglage usine Accéder

**4 Procédez au réglage**

■ Pour revenir sur TV  
EXIT

② accès  
① sélection

② accès  
① sélection

## ① Vérifiez le message et initialisez

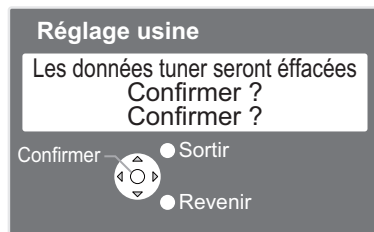

OK — réglage

## ② Suivez les instructions à l'écran

- La "Configuration automatique" sera lancée automatiquement. (p. 10)

■ Pour réinitialiser uniquement les chaînes du téléviseur, par exemple après un déménagement → "Configuration auto" (p. 27)

Rétablir les réglages

Réglage usine

● Faire l'accord sur les canaux

● Rétablir les réglages

Avancé

# Noms d'entrée

Pour faciliter l'identification et la sélection du mode d'entrée, vous pouvez nommer les bornes d'entrée respectives et ignorer celles qui ne sont raccordées à aucun appareil.  
(Pour sélectionner le mode d'entrée ➔ p. 14)

**1 Affichez le menu**  
MENU

**2 Sélectionnez "Configuration"**  

VIERA Menu principal
VIERA Link
Image
Son
<b>Configuration</b>

**3 Sélectionnez "Noms d'entrée"**  

Configuration 2/3	
Interface commune	
Mise à jour système	
Économie d'énergie	Désactivé
Panneau latéral	Désactivé
<b>Noms d'entrée</b>	<b>Accéder</b>
Délai d'affichage	3 secondes
VIERA Link	Activé
Voyant carte SD	Activé
Fuseau horaire	Automatique

**4 Sélectionnez une borne d'entrée et réglez-la**  

Noms d'entrée	
AV1	DVD
AV2/AV2S	AV2/AV2S
AV3/AV3S	AV3/AV3S
AV4/AV4S	AV4/AV4S
COMPONENT	COMPONENT
PC	PC
HDMI1	HDMI1
HDMI2	HDMI2
HDMI3	HDMI3

■ **Pour revenir sur TV**



Les noms spécifiés seront affichés dans le menu "Sélection d'entrée" (p. 14) ou sur la bannière.

● Si vous sélectionnez "Ignorer", il n'est pas possible de sélectionner le mode.

■ **Entrée utilisateur**

Vous pouvez nommer librement les bornes d'entrée respectives.

Sélectionnez "Entrée utilisateur"



Spécifiez les caractères



(maximum: dix caractères)

Mémo-risez

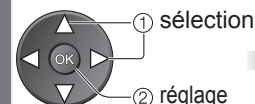

# Affichage de l'écran d'un ordinateur sur le téléviseur

L'écran de l'ordinateur raccordé au téléviseur peut être affiché sur le téléviseur.

Vous pouvez également écouter le son de l'ordinateur si le câble audio est branché. Pour raccorder l'ordinateur (p. 38)

**1 Sélectionnez l'entrée externe**

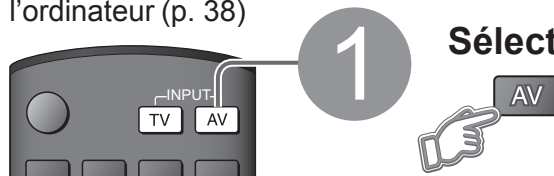

**2 Sélectionnez "PC"**

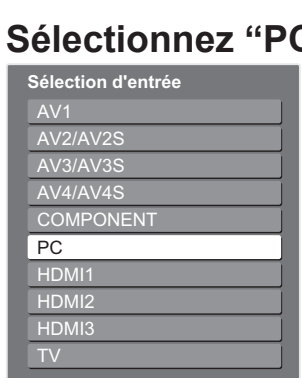
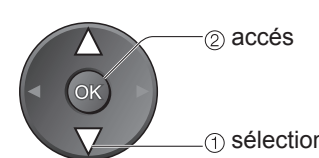
- Signaux correspondants (p. 43)
- Si "Fréq. H" ou "Fréq. V" est affiché en rouge, les signaux risquent de ne pas être pris en charge.

## ■ Pour revenir sur TV



## ■ Réglage du menu PC (modifié à votre guise)

- Pour faire des réglages ➔ "Comment utiliser les fonctions du menu" ① à ④ (p. 18)

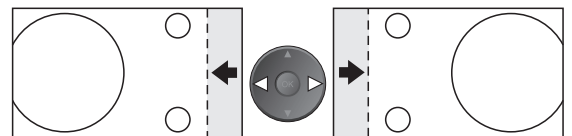
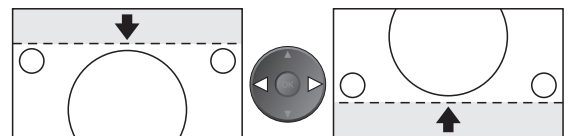
Menu	Rubrique	Ajustements / Configurations (options)			
Image	Réglages PC avancés	W/B Haut R	Balance des blancs de la zone rouge clair	<input type="checkbox"/> ① ① et ② ajusté de façon répétée <input type="checkbox"/> ②	
		W/B Haut B	Balance des blancs de la zone bleu clair		
		W/B Bas R	Balance des blancs de la zone rouge sombre		
		W/B Bas B	Balance des blancs de la zone bleu sombre		
		Gamma	<b>(2.0 / 2.2 / 2.5 / Courbe en S)</b>		
Configuration	Réglage PC	Résolution	Commute sur une vue grand écran ● VGA (640 × 480 pixels), WVGA (852 × 480 pixels), XGA (1.024 × 768 pixels), WXGA (1.366 × 768 pixels) ● Les options disponibles changent en fonction des signaux		
		Horloge	Réglez sur le niveau minimum en cas de bruit		
		Position H	Ajustez la position horizontale		
		Position V	Ajustez la position verticale		
		Réglage de la phase	Éliminez le scintillement et la distorsion	● Ajustez après le réglage de l'horloge ● Réglez sur le niveau minimum en cas de bruit	
		Synchronisation	Choisit un autre signal synchrone si l'image est déformée ( <b>H &amp; V / Sur vert</b> ) ● H & V : par les signaux horizontaux et verticaux à partir de votre ordinateur Sur vert : par le signal du vert à partir de votre ordinateur (si disponible)		

- Autres options ➔ p. 20 et p. 21



# Afficher depuis la carte SD

**Visu. Photo:** Les images fixes enregistrées avec un appareil photo numérique peuvent être affichées.  
**Visu vidéo:** Les images animées enregistrées avec un caméscope numérique peuvent être affichées.



1

**Insérez la carte SD**

2

**Sélectionnez "Visu. Photo" ou "Visu vidéo"**



② accès

① sélection

3

**Sélectionnez le fichier que vous souhaitez visionner**

## ■ Visu. Photo

Photo sélectionnée      Indicateur d'erreur (des images n'ont pas pu être ouvertes, etc.)

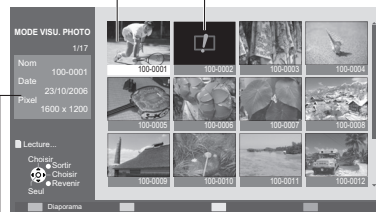

Les informations sur la photo (Ecran des vignettes) sélectionnée s'affichent

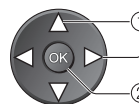

① sélection

② visionnement

● Diaporama → (p. 33)  
Rouge

## ■ Visu vidéo

Format d'enregistrement      Film sélectionné

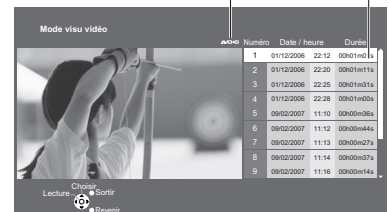

(Écran de liste)

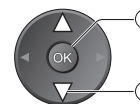

② visionnement

① sélection

4

**Visionnement**

## ■ Visu. Photo

Affichée une par une  
Pour afficher / masquer le guide des fonctions



Guide des fonctions



Vers la photo précédente  
Pivoter de 90° (sens anti-horaire)

Vers la photo suivante

Pivoter de 90° (sens horaire)

● Pour revenir à l'écran des vignettes



## ■ Visu vidéo

La lecture commence  
Pour afficher le guide des fonctions



● Pour masquer le guide des fonctions →

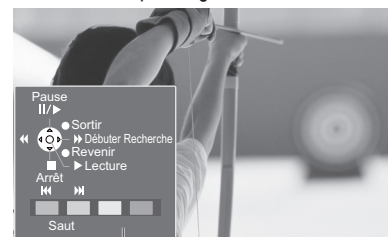

Guide des fonctions

Retour

Pause / Lecture

Lecture

Avance rapide

Arrêt

● Vers le film précédent → Rouge

● Vers le film suivant → Vert

● Pour revenir à l'écran de liste → (arrêt)

● Pour afficher la bannière d'informations → i

● Pour modifier le format d'écran (uniquement pour le contenu film 4:3) → ASPECT



**■ Pour revenir sur TV**



### Attention

- L'émission des signaux à partir de toutes les prises AV est désactivée pendant les opérations de la carte SD. Mais le son dans Visu vidéo peut être émis à partir de la prise de sortie AUDIO et de la prise DIGITAL AUDIO OUT.
- "Date" indique la date à laquelle l'enregistrement a été effectué par l'appareil photo numérique ou le caméscope numérique. Elle affiche "\*\*\*/\*\*/\*\*\*\*" lorsque les enregistrements sont réalisés sans signal de date.



# (Photos et films)

**Carte SD**

● Pour plus de détails sur les cartes SD (p. 42)

■ **Pour ouvrir**

DEL bleue

Ouvrez le volet

■ **Pour insérer**

Face imprimée

Enfoncez jusqu'au dé clic

■ **Pour retirer**

Appuyez au milieu de la carte

● La DEL bleue s'allume lorsque la carte SD est insérée si "Voyant carte SD" est placé sur "Activé" dans le menu Configuration (p. 21).

## Diaporama (Visu. Photo)

### ■ Lancement du diaporama (étape ③ ou ④)

- ① Sélectionnez la première photo
- ② Lancez le diaporama
- Pour faire une pause → OK

### ■ Réglages du diaporama (étape ③ ou ④)

- ① Affichez le menu MENU
  - ② Sélectionnez "Menu config. Carte"
  - ③ Sélectionnez les fonctions et accédez-y
- "Image" (p. 20)

Menu	Rubrique	Ajustements / Configurations (options)
Menu config. Carte	Intervalle	Sélectionnez l'intervalle du diaporama (5 / 10 / 15 / 30 / 60 / 90 / 120 secondes)
	Répéter	Répétition du diaporama (Désactivé / Activé)

## Réglages audio (Visu vidéo)

### ■ Pour confirmer ou modifier le statut sonore actuel (étape ④)

- ① Affichez le menu des options
- ② Modifiez le son (si le film comporte plusieurs signaux audio)
- Plusieurs secondes peuvent s'avérer nécessaires pour modifier le son.

### ■ Réglages de la sortie audio (étape ③ ou ④)

- ① Affichez le menu MENU
  - ② Sélectionnez "Son"
  - ③ Sélectionnez "Sélection SPDIF" et réglez-le
- "VIERA Link" et "Image" (p. 20)

SPDIF : format de fichier de transmission audio standard  
 Sélectionne le réglage initial pour le signal de sortie audio numérique à partir de la prise DIGITAL AUDIO OUT (**Automatique / PCM**)  
 Automatique : Dolby Digital est émis comme Dolby Digital Bitstream. MPEG est émis comme PCM.  
 PCM : Dolby Digital est émis comme PCM. MPEG est émis comme PCM.

## Messages à l'écran

Message	Signification / Action
La carte SD est-elle insérée?	● Insérez une carte SD.
Pas de fichier valide	● La carte ne contient pas de données.
fichier non lisible	● Le fichier est endommagé ou illisible. ● L'appareil ne prend pas en charge le format. (Voir p. 42 pour les formats et données applicables.)
Cette opération n'est pas possible.	● L'opération que vous effectuez n'est pas disponible.
Vérifier la carte SD	● La carte SD insérée est défectueuse.

# Fonctions Q-Link

Q-Link établit une connexion entre le téléviseur et le magnétoscope / enregistreur DVD pour faciliter l'enregistrement et la lecture.

## ■ Condition

- Utilisez un magnétoscope / enregistreur DVD avec les logos suivants : "Q-Link", "NEXTVIEWLINK", "DATA LOGIC", "Easy Link", "Megalogic" ou "SMARTLINK"
- Raccordez l'appareil à la prise AV2 ou AV3 de ce téléviseur via un câble Péritel "fully-wired". (p. 38)
- Configuration de la prise Q-Link dans le menu Configuration (Q-Link, Sortie AV2 / AV3). (p. 21)

## ■ Télécharger les réglages de la chaîne

- Procédez à la Configuration auto. (p. 27)  
Lors de la première utilisation de ce téléviseur, reportez-vous à "Configuration automatique". (p. 10)
- Procédez au téléchargement vers l'appareil. (p. 21)

## ■ Fonctions disponibles

Certains appareils d'enregistrement ne peuvent pas être utilisés. Lisez les modes d'emploi de l'appareil.

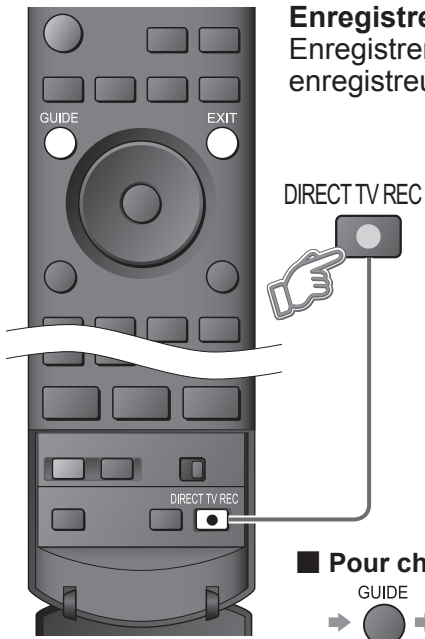
<p>Ce que vous voyez est ce que vous enregistrez</p>	 <p><b>Enregistrement TV direct :</b> Enregistrer le programme actuel sur le magnétoscope / enregistreur DVD immédiatement.</p> <ul style="list-style-type: none"> <li>● Lorsque l'enregistrement TV direct est effectué, l'appareil d'enregistrement est automatiquement mis sous tension s'il est en mode de veille.</li> <li>● L'appareil d'enregistrement enregistre à partir de son propre syntoniseur. Vous pouvez éteindre le téléviseur pendant l'enregistrement. (Mode analogique uniquement)</li> <li>● Si vous éteignez le téléviseur pendant l'enregistrement d'une source AV, l'enregistrement s'arrêtera.</li> <li>● Lorsque l'enregistrement TV direct a lieu pendant que vous regardez une chaîne DVB, la position du programme DVB est verrouillée et aucune autre chaîne DVB ne peut être sélectionnée. Vous pouvez toutefois regarder les chaînes analogiques.</li> </ul> <p>■ Pour changer de chaîne DVB, arrêtez l'enregistrement</p> <p style="text-align: center;">→ ● GUIDE → ● EXIT</p>
<p>Informations / Message</p>	<p>Des informations d'enregistrement s'affichent ou, si l'enregistrement n'est pas possible, un message s'affiche. (Uniquement lorsque le numéro du programme est "0", ou "mode AV" pour certains appareils.)</p>
<p>Liaison sous tension et lecture facile</p>	<p>Lorsque la lecture commence sur un magnétoscope ou un enregistreur DVD, ou que le navigateur direct ou le menu de fonctions de l'appareil est activé, le téléviseur s'allume et le mode d'entrée change automatiquement pour que vous puissiez voir le contenu. (Uniquement lorsque le téléviseur est en mode de veille.)</p>
<p>Liaison hors tension</p>	<p>Lorsque le téléviseur est réglé sur le mode de veille, l'appareil d'enregistrement est également réglé automatiquement sur Veille. (Uniquement lorsque la cassette vidéo ou le DVD n'est pas actif.)</p>

- "DATA LOGIC" (marque commerciale de Metz Corporation)
- "Easy Link" (marque commerciale de Philips Corporation)
- "Megalogic" (marque commerciale de Grundig Corporation)
- "SMARTLINK" (marque commerciale de Sony Corporation)

Lisez aussi les modes d'emploi de l'appareil.

# Fonctions HDMI

L'interface HDMI (high-definition multimedia interface) vous permet de regarder des images numériques haute définition et d'écouter un son de qualité élevée en raccordant le téléviseur et l'appareil. Un appareil compatible HDMI (\*1) doté d'une prise de sortie HDMI ou DVI, comme un décodeur ou un lecteur DVD, peut être raccordé à la prise HDMI par le biais d'un câble compatible HDMI (de type "fully wired"). Pour les connexions, voir "Appareil externe" (p. 38)

## Remarque

- HDMI est la première interface AV grand public entièrement numérique au monde satisfaisant à la norme de non compression.
- Si l'appareil externe possède uniquement une sortie DVI, raccordez-la à la borne HDMI1 / 3 avec un câble adaptateur DVI-HDMI (\*2).
- Branchez le câble audio à la prise d'entrée audio lorsque le câble de conversion DVI vers HDMI est utilisé. (HDMI1 : utilisez les bornes COMPONENT-AUDIO / HDMI3: utilisez les bornes AV4-AUDIO).
- Les réglages audio peuvent être effectués sur l'écran du menu "Entrée HDMI 1 / 3". (p. 20)
- Fréquences d'échantillonnage de signaux audio compatibles (2ch L.PCM) : 48 kHz, 44,1 kHz, 32 kHz
- Les bornes HDMI2 sont uniquement pour le signal audio numérique.
- L'utilisation avec un ordinateur n'est pas considérée.
- Si l'appareil raccordé est doté d'une fonction de réglage du format, réglez-le sur "16:9".
- Ces connecteurs HDMI sont de "type A".
- Ces connecteurs HDMI sont compatibles avec la protection des droits d'auteur HDCP (High-Bandwidth Digital Content Protection).
- Un appareil non doté d'une prise de sortie numérique peut être raccordé à la prise d'entrée de "Component", "S-VIDEO" ou "Video" pour recevoir les signaux analogiques.
- La prise d'entrée HDMI peut être utilisée uniquement avec les signaux d'image suivants : 480i, 480p, 576i, 576p, 720p, 1080i et 1080p. Faites correspondre le réglage de sortie de l'appareil numérique.
- Pour de plus amples détails sur les signaux HDMI applicables, reportez-vous à p. 43.

(\*1): Le logo HDMI s'affiche sur les appareils compatibles HDMI.

(\*2): Contactez votre revendeur de produits numériques le plus proche.

## ■ Résumé des fonctions de commande

Le raccordement par câble HDMI à un appareil Panasonic doté de la fonction VIERA Link permet de commander l'appareil en question (p. 36). Il est possible d'utiliser les fonctions VIERA Link et Q-Link ensemble.

Fonction	Connexion	VIERA Link et Q-Link (HDMI)	VIERA Link uniquement (HDMI)	Q-Link uniquement (péritel)
Lecture facile		○	○	○
Liaison sous tension		○	○	○
Liaison hors tension		○	○	○
Commande des haut-parleurs		○ (pas par péritel)	○	-
Commande facile uniquement à l'aide de la télécommande VIERA		○ (pas par péritel)	○	-
Enregistrement direct du téléviseur		○ (pas par HDMI)	-	○
Téléchargement de chaîne analogique		○ (pas par HDMI)	-	○

# Fonctions HDMI

## VIERA Link "HDAVI Control™" \*

\*Profitez en plus de l'interopérabilité HDMI avec les appareils Panasonic dotés de la fonction "HDAVI Control". Ce téléviseur prend en charge la fonction "HDAVI Control 2".

La connexion à certains appareils Panasonic (enregistreur DVD DIGA, caméscope HD, lecteur de cinéma à domicile, amplificateur, etc.) par des câbles HDMI établit automatiquement une interface entre le téléviseur et ces appareils.

Les appareils dotés de la fonction "HDAVI Control" permettent les opérations suivantes :

- Lecture facile (p. 37)
- Liaison sous tension (p. 37)
- Liaison hors tension (p. 37)
- Commande des haut-parleurs (p. 37)

De plus, les appareils dotés de la fonction "HDAVI Control 2" permettent l'opération suivante :

- Commande facile uniquement à l'aide de la télécommande VIERA (p. 37)

Ces fonctions sont limitées aux modèles qui intègrent "HDAVI Control" et "VIERA Link" de Panasonic. La fonction VIERA Link "HDAVI Control", basée sur les fonctions de commande fournies par HDMI, une norme industrielle connue sous le nom HDMI CEC (Consumer Electronics Control), est une fonction unique que nous avons développée et ajoutée. En tant que tel, son fonctionnement avec les appareils compatibles HDMI CEC d'autres fabricants ne peut être garanti.

Reportez-vous au mode d'emploi des appareils respectifs concernant les informations sur la compatibilité. Pour connaître les appareils auxquels cela s'applique, informez-vous auprès de votre revendeur Panasonic local.

### ■ Câble HDMI

Cette fonction requiert un câble compatible HDMI (fully wired). Il n'est pas possible d'utiliser les câbles non compatibles HDMI. Il est recommandé d'utiliser le câble HDMI Panasonic.

Numéro de pièce recommandé :

- RP-CDHG15 (1,5 m)
- RP-CDHG30 (3,0 m)
- RP-CDHG50 (5,0 m)

### ■ Préparatifs

Configurez l'appareil pour y activer cette fonction. Consultez le mode d'emploi de l'appareil.

Pour les raccordements, voir "Appareil externe" (p. 39). Consultez également le mode d'emploi de l'appareil.

### ■ Lors de la première utilisation / Lors de l'ajout d'un nouvel appareil, du rebranchement d'un appareil ou d'un changement de la configuration

Une fois connectés, allumez l'appareil puis le téléviseur.

Placez le mode d'entrée sur HDMI1, HDMI2 ou HDMI3 (p. 14) et vérifiez qu'une image est correctement affichée.

**1 Affichez le menu**

MENU

**2 Sélectionnez "Configuration"**

VIERA Menu principal  
VIERA Link  
Image  
Son  
Configuration

② accès  
① sélection

**3 Sélectionnez "VIERA Link"**

Configuration 2/3  
Interface commune  
Mise à jour système  
Économie d'énergie Désactivé  
Panneau latéral Désactivé  
Noms d'entrée  
Délai d'affichage 3 secondes  
VIERA Link Activé  
Voyant carte SD Activé  
Fuseau horaire Automatique

sélection

**4 Réglez sur "Activé"**  
(le réglage par défaut est Activé)

réglage

Commande facile uniquement à l'aide de la télécommande VIERA

Vous pouvez commander certaines fonctions de l'appareil Panasonic raccordé à l'aide de la télécommande de ce téléviseur (pointez la télécommande vers le capteur de signal du téléviseur).

- Si vous ne pouvez pas accéder au menu, vérifiez les réglages et l'équipement (p. 36).

**Accédez au menu de l'appareil**

- 1 Affichez "Menu VIERA Link" → 
- 2 Sélectionnez "Contrôle VIERA Link"



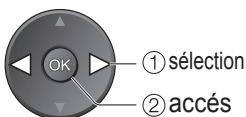

- 3 Sélectionnez l'appareil auquel vous désirez accéder



- 4 Utilisez le menu de l'appareil

- Exemple :

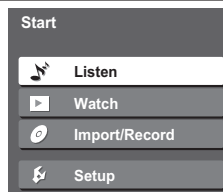
Enregistreur DVD DIGA	Caméscope HD	lecteur de cinéma à domicile
		

- Concernant les commandes de l'appareil, consultez le mode d'emploi de ce dernier.

**Lecture facile**

Commutation automatique de l'entrée – Lorsque l'appareil Panasonic raccordé est mis en route, le mode d'entrée change automatiquement. Lorsqu'il est éteint, le mode d'entrée est rétabli.

**Liaison sous tension**

Le téléviseur se met automatiquement sous tension lorsque l'appareil Panasonic raccordé commence la lecture, ou lorsque Direct Navigator ou le menu de fonctions est activé. (Uniquement lorsque le téléviseur est en mode de veille.)

**Liaison hors tension**

Lorsque le téléviseur est réglé sur le mode de veille, l'appareil d'enregistrement Panasonic raccordé est également réglé automatiquement sur Veille.

- Cette fonction sera opérante même si le téléviseur est automatiquement mis en mode de veille par la fonction de minuterie de mise hors tension automatique ou par la fonction de mise en veille automatique.

Commande des haut-parleurs

Vous pouvez commander le haut-parleur du Home Cinéma avec la télécommande du téléviseur.

Cette fonction est disponible lorsque l'amplificateur ou le lecteur de salon Home Cinéma Panasonic est raccordé.

- Si vous ne pouvez pas accéder au menu, vérifiez les réglages et l'équipement (p. 36).



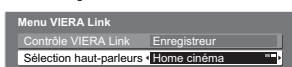



- 1 Affichez "Menu VIERA Link" → 
- 2 Sélectionnez "Sélection haut-parleurs"



- 3 Réglez sur "Home cinéma" ou "TV"

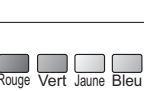

- Touches de télécommande VIERA disponibles : (varie en fonction de l'équipement raccordé)

	Déplacer le curseur / sélectionner le menu
	Déplacer le curseur / accès / régler
	Mémorisez / réglage / accès
	Retourner au menu précédent
	Quitter le menu
	Cela fonctionne aussi avec la touche OPTION de l'appareil
	Accéder lorsque les mots-clés s'affichent sur la barre de couleur

**■ Home cinéma**

Ajustement pour l'appareil (mis automatiquement sous tension si le téléviseur est en mode de veille).  
Augmentation / diminution du volume

Sourdisse →  → 

- Le son des haut-parleurs du téléviseur est coupé.
- Lorsque l'appareil est éteint, les haut-parleurs du téléviseur restent actifs.

**■ TV**

Les haut-parleurs du téléviseur sont actifs.



# Appareil externe

Ces schémas présentent nos conseils relatifs à la connexion du téléviseur à divers appareils. Pour les autres raccordements, consultez les instructions des composants respectifs, le tableau ci-dessous et les données techniques (p. 47).

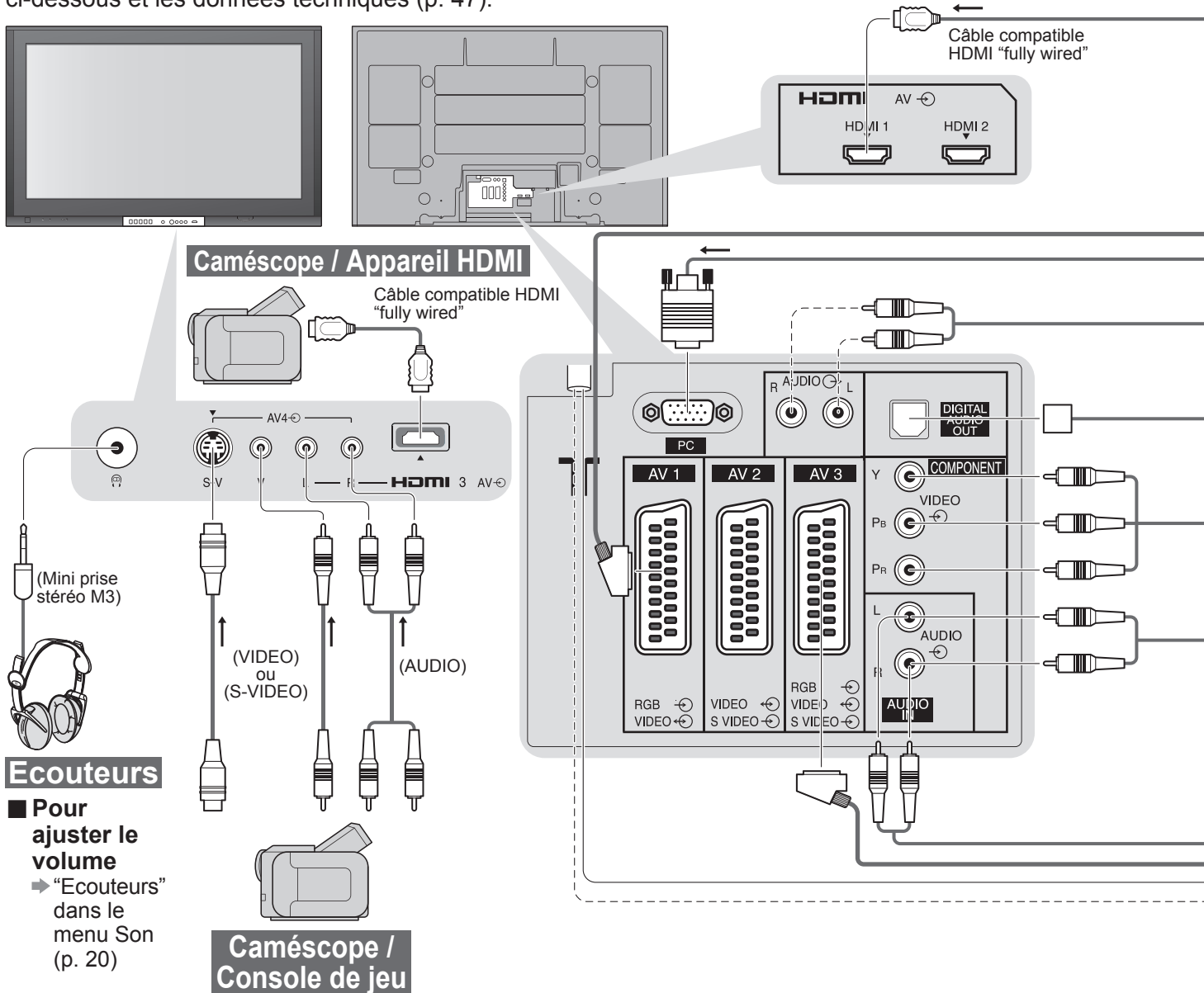

## Types d'appareil raccordable à chaque connecteur

Connecteur	AV1	AV2	AV3	AV4 (Devant du téléviseur)	COMPONENT	DIGITAL AUDIO OUT	HDMI		
							1	2	3
Enregistrement / Lecture (appareil)									
■ Pour enregistrer / lire des cassettes vidéo / DVD (magnétoscope / enregistreur DVD)	<input type="checkbox"/>	<input type="checkbox"/>	<input type="checkbox"/>						
■ Pour regarder des DVD (lecteur DVD)	<input type="checkbox"/>	<input type="checkbox"/>	<input type="checkbox"/>	<input type="checkbox"/>	<input type="checkbox"/>		<input type="checkbox"/>	<input type="checkbox"/>	<input type="checkbox"/>
■ Pour regarder les images d'un caméscope (caméra vidéo)	<input type="checkbox"/>	<input type="checkbox"/>	<input type="checkbox"/>	<input type="checkbox"/>			<input type="checkbox"/>	<input type="checkbox"/>	<input type="checkbox"/>
■ Pour regarder des émissions satellites (décodeur)	<input type="checkbox"/>	<input type="checkbox"/>	<input type="checkbox"/>	<input type="checkbox"/>			<input type="checkbox"/>	<input type="checkbox"/>	<input type="checkbox"/>
■ Pour jouer à des jeux vidéo (console de jeu)	<input type="checkbox"/>	<input type="checkbox"/>	<input type="checkbox"/>	<input type="checkbox"/>					
■ Pour utiliser un amplificateur avec les haut-parleurs						<input type="checkbox"/>			
■ Q-Link		<input type="checkbox"/>	<input type="checkbox"/>						
■ Enregistrement TV direct		<input type="checkbox"/>	<input type="checkbox"/>						
■ VIERA Link							<input type="checkbox"/>	<input type="checkbox"/>	<input type="checkbox"/>

○: Raccordement conseillé



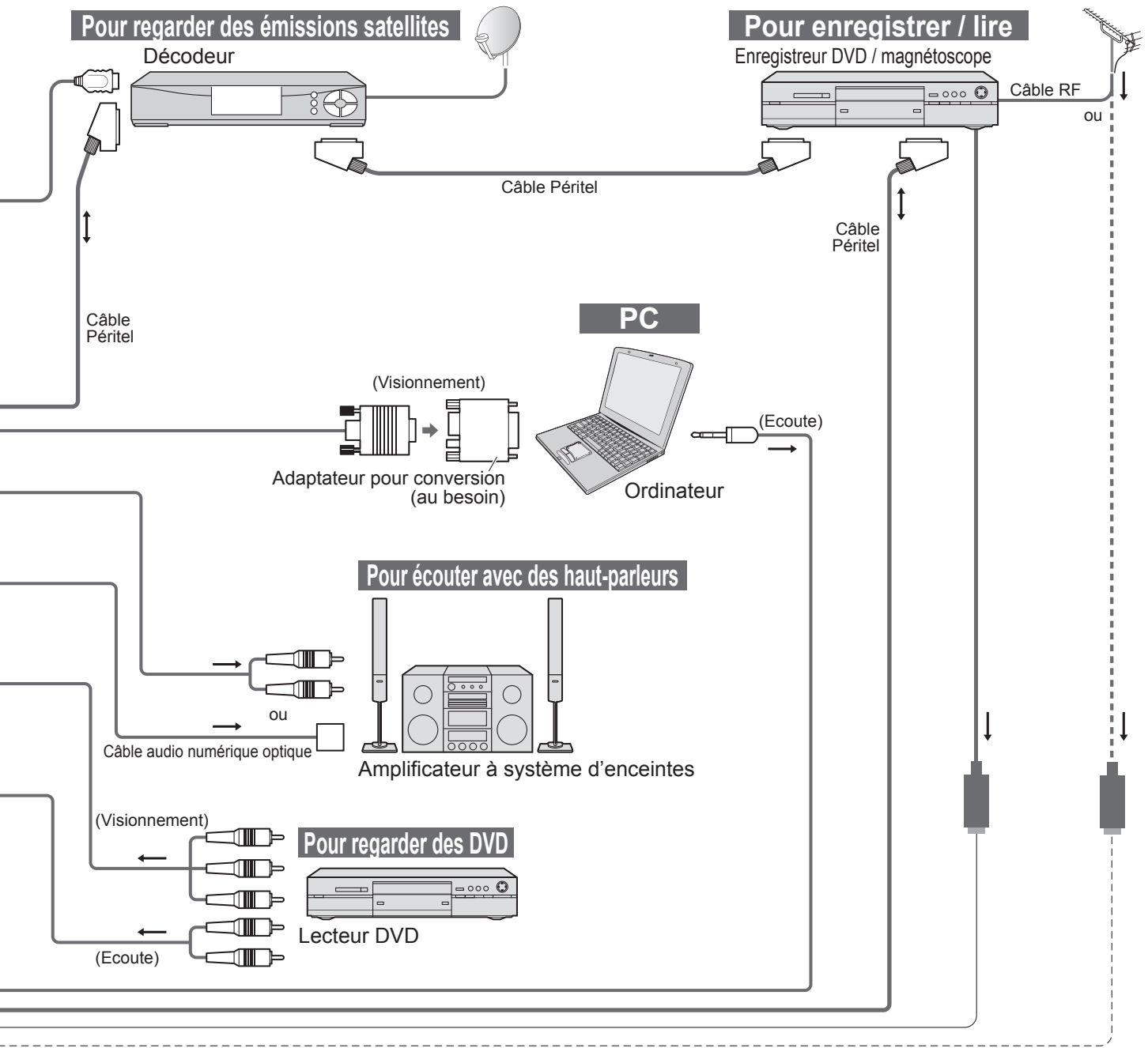

● Appareil externe

Avancé

**VIERA Link** (p. 36)

- Utilisez un câble compatible HDMI fully wired.
- Consultez également le mode d'emploi de l'appareil.

■ **Lecture facile, Commande facile uniquement à l'aide de la télécommande VIERA**

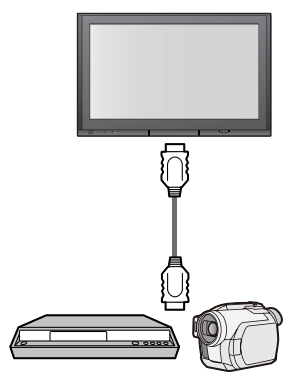

Enregistreur DVD Panasonic, Caméscope HD, etc.

■ **Home cinéma**

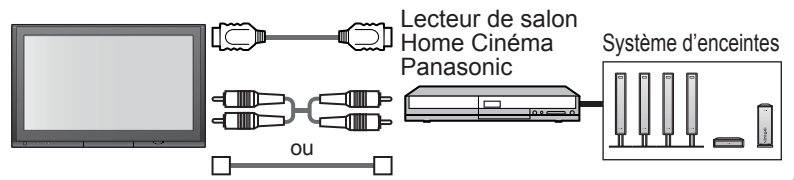
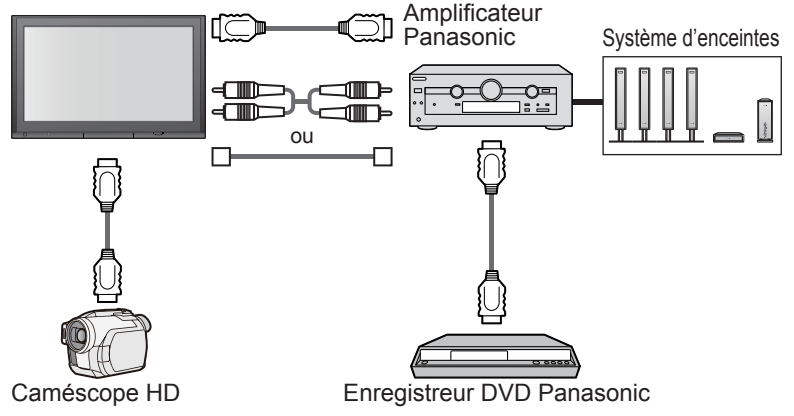

# Données techniques

## Format d'écran

La taille et l'aspect optimum peuvent être choisis pour regarder des images plus détaillées. (p. 13)







■ Automatique : L'aspect automatique détermine le meilleur format d'écran à utiliser pour que l'image occupe tout l'écran grâce à un processus en quatre étapes pour vérifier si l'image visionnée est une image grand écran. Si l'aspect automatique détecte un signal grand écran, il adopte le mode grand écran 16:9 ou 14:9 approprié. Si l'aspect automatique ne détecte pas de signal grand écran, ce téléviseur sophistiqué améliore l'image pour offrir un visionnement optimal.

Le texte affiché à l'écran explique de quelle manière l'aspect automatique a déterminé le rapport d'aspect utilisé : "Large" apparaît en haut à gauche de l'écran si un signal d'identification grand écran (WSS) est détecté ou si un signal est détecté via une prise SCART. L'aspect automatique adopte le format grand écran 16:9 ou 14:9 approprié. Cette fonction est aussi opérationnelle dans les autres modes d'aspect. "Automatique" apparaît en haut à gauche de l'écran si des bandes noires sont détectées en haut et en bas de l'image. L'aspect automatique choisit le meilleur format d'écran et agrandit l'image pour qu'elle occupe tout l'écran. Ce processus peut prendre plusieurs minutes en fonction de l'obscurité de l'image.

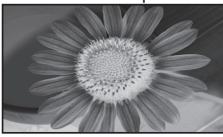
Nom du signal	Modes Aspect									Signal de commande d'écran													
	Automatique	16:9	14:9	Élargi	4:3	4:3 complet	Zoom1	Zoom2	Zoom3	Signal grand écran (WSS)					Signal de commande via la borne péritel (8 broches) ou HDMI								
										TV	AV1	AV2	AV3	AV4	Component	AV1	AV2	AV3	HDMI 1	HDMI 2	HDMI 3		
TV/AV1/AV2/AV3/AV4	PAL	○	○	○	○	○	—	○	○	○	○	○	○	○	○	—	○	○	○	—	—	—	
	PAL 525/60	○	○	○	○	○	—	○	○	○	—	—	—	—	—	—	○	○	○	—	—	—	
	DVB	○	○	○	○	○	—	○	○	○	○	—	—	—	—	—	—	—	—	—	—	—	
	M.NTSC	○	○	○	○	○	—	○	○	○	—	—	—	—	—	—	○	○	○	—	—	—	
	NTSC (Entrée AV uniquement)	○	○	○	○	○	—	○	○	○	—	—	—	—	—	—	○	○	○	—	—	—	
Component/HDMI	SD	525(480)/60i	○	○	○	○	○	—	○	○	○	—	—	—	—	—	—	—	—	—	○	○	○
		525(480)/60p	○	○	○	○	○	—	○	○	○	—	—	—	—	—	—	—	—	—	○	○	○
		625(576)/50i	○	○	○	○	○	—	○	○	○	—	—	—	—	—	○	—	—	—	○	○	○
	HD	625(576)/50p	○	○	○	○	○	—	○	○	○	—	—	—	—	—	○	—	—	—	○	○	○
		750(720)/50p	○	○	○	○	○	○	○	○	○	—	—	—	—	—	—	—	—	—	○	○	○
		750(720)/60p	○	○	○	○	○	○	○	○	○	—	—	—	—	—	—	—	—	—	○	○	○
		1125(1080)/50i	○	○	○	○	○	○	○	○	○	—	—	—	—	—	—	—	—	—	○	○	○
		1125(1080)/60i	○	○	○	○	○	○	○	○	○	—	—	—	—	—	—	—	—	—	○	○	○
		1125(1080)/50p	○	○	○	○	○	○	○	○	○	—	—	—	—	—	—	—	—	—	○	○	○
1125(1080)/60p	○	○	○	○	○	○	○	○	○	—	—	—	—	—	—	—	—	—	○	○	○		
Entrée PC	—	○	—	—	○	—	—	—	—	—	—	—	—	—	—	—	—	—	—	—	—	—	

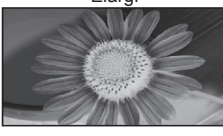
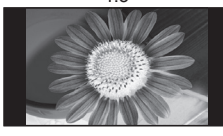
### Remarque

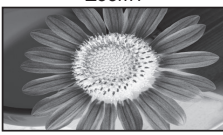
- Le format d'écran varie selon le programme, etc. S'il est supérieur au standard "16:9", des bandes noires peuvent apparaître en haut et en bas de l'écran.
- Si la taille de l'écran semble anormale lors de la lecture d'un programme enregistré en grand écran sur un magnétoscope, ajustez le tracking de votre magnétoscope. (Consultez le manuel du magnétoscope.)
- Il est possible de mémoriser séparément les signaux pour SD (définition normale) et HD (haute définition).
- Pour sélectionner manuellement le format d'écran : (Uniquement "16:9" ou "4:3" en mode PC)

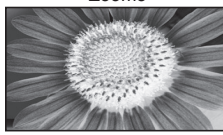
Automatique		Le rapport de format idéal est choisi et l'image s'agrandit pour remplir tout l'écran.	16:9		Affiche directement l'image en "16:9" sans distorsion (anamorphosée).	14:9		Affiche l'image au standard "14:9" sans agrandissement.
Élargi		Affiche une image 4:3 plein écran. L'élargissement n'est visible que sur les bords gauche et droit de l'écran.	4:3		Affiche l'image au standard "4:3" sans distorsion.	4:3 complet		Affiche une image "4:3" agrandie horizontalement pour qu'elle occupe tout l'écran.
Zoom1		Affiche une image "16:9" "boîte aux lettres" ou une image "4:3" sans distorsion.	Zoom2		Affiche une image "16:9" "boîte aux lettres" (anamorphosée) en plein écran sans distorsion.	Zoom3		Affiche une image "2,35:1" "boîte aux lettres" (anamorphosée) en plein écran sans distorsion. Au format "16:9", affiche l'image à sa taille maximum (avec un léger agrandissement).

## Fenêtres multiples

Vous pouvez afficher deux images à la fois. (p. 13)

- Le même mode d'entrée ne peut pas être affiché en même temps.
- Le son est activé uniquement pour la fenêtre principale en mode de plusieurs fenêtres.
- Il n'est pas possible de changer le format d'écran en mode de plusieurs fenêtres.
- Le mode de plusieurs fenêtres n'est pas utilisable avec un signal PC, de carte SD ou HDMI (disponible pour l'écran principal uniquement).
- Certains signaux sont reformatés pour convenir au visionnement sur votre écran.
- Le délai d'affichage du mode d'entrée ou de la position de programme est réglable avec "Délai aff. bannière" dans le menu Configuration (p. 21).

## Mise à jour du logiciel (mode DVB)

Mettez régulièrement à jour le logiciel du système pour garantir que vous disposez de la version la plus récente du logiciel.

Si une mise à jour est disponible, une bannière de notification s'affiche lorsque la chaîne dispose des informations de mise à jour.

- Pour télécharger le nouveau logiciel, appuyez sur "OK" ➔ Téléchargement (environ 20 min.)  
Si vous choisissez de ne pas télécharger, appuyez sur "EXIT".

### ■ Pour une mise à jour automatique

Réglez "Recherche auto Màj en veille" sur "Activé" (p. 23)

Si une nouvelle version du logiciel est transmise, le téléviseur la téléchargera automatiquement.

- La séquence de mise à jour automatique a lieu à 3:00 AM et 5:00 AM chaque nuit dans les conditions suivantes :  
Veille (appareil éteint avec la télécommande)  
Un enregistrement n'est pas en cours.

### ■ Pour une mise à jour manuelle

Procédez à "Rechercher Màj maintenant" (p. 23)

Si une mise à jour est disponible, une bannière de notification s'affiche.

- Pour télécharger le nouveau logiciel, appuyez sur "OK" ➔ Téléchargement (environ 20 min.)  
Si vous choisissez de ne pas télécharger, appuyez sur "EXIT".

### Remarque

- Pendant le téléchargement, n'éteignez pas le téléviseur ni n'appuyez sur aucune touche.  
(Le téléviseur est automatiquement activé une fois le téléchargement terminé.)
- Le message peut s'avérer être une notification à l'avance. Dans ce cas, les informations du calendrier (la date à laquelle la nouvelle version peut être utilisée) s'affichent. Vous pouvez programmer la réservation de la mise à jour.  
La mise à jour ne démarrera pas si le bouton Marche / Arrêt du téléviseur est sur Arrêt.

## VIERA Link "HDAVI Control™"

La connexion HDMI à certains appareils Panasonic établit automatiquement une interface entre le téléviseur et ces appareils. (p. 36)

- Cette fonction risque de ne pas fonctionner selon la condition de l'appareil.
- L'image ou le son risque de ne pas être disponible pendant les premières secondes de lecture.
- L'image ou le son risque de ne pas être disponible pendant les premières secondes lorsque le mode d'entrée est modifié.
- La fonction Volume sera affichée lors de l'ajustement du volume de l'appareil.
- Si vous raccordez au téléviseur un appareil doté de la fonction "HDAVI Control 2" à l'aide d'un câble HDMI, le son de la borne DIGITAL AUDIO OUT pourra être émis en mode surround multicanal.
- La lecture facile est aussi disponible avec la télécommande pour un amplificateur ou un lecteur de cinéma à domicile. Consultez le mode d'emploi de l'appareil.
- Si vous raccordez en même temps des appareils du même type (par exemple : un premier appareil DIGA à HDMI1 et un deuxième à HDMI2), VIERA Link sera disponible pour la borne qui porte le plus petit numéro.
- "HDAVI Control 2" est la nouvelle norme (depuis février 2007) pour les appareils compatibles HDAVI Control de Panasonic. Cette norme est compatible avec les appareils HDAVI classiques de Panasonic.

# Données techniques

## Précautions relatives à la manipulation des cartes

- Ne retirez pas la carte alors que l'appareil est en train d'accéder à des données (sous peine d'endommager la carte ou l'appareil).
- Ne touchez pas les broches au dos de la carte.
- Ne soumettez pas la carte à une pression élevée ou un impact.
- Insérez la carte dans le bon sens (autrement, la carte risque d'être endommagée).
- Des interférences électriques, de l'électricité statique ou des opérations erronées peuvent endommager les données ou la carte.
- Faites une copie de sauvegarde des données enregistrées à des intervalles réguliers en cas de données altérées ou endommagées ou d'un fonctionnement anormal de l'appareil. (La responsabilité de Panasonic ne saurait être engagée pour toute détérioration ou dommage des données enregistrées.)

## Format des données pour parcourir la carte

Photo: Images fixes enregistrées avec des appareils photo numériques compatibles avec les fichiers JPEG des normes DCF\* et EXIF  
Format des données - Baseline JPEG (Sous-échantillonnage 4:4:4, 4:2:2 ou 4:2:0)

Nombre max. de fichiers - 9.999

Résolution de l'image - 160 × 120 à 10.000.000

Film : Fichiers compatibles avec la norme SD vidéo Ver. 1.2 [MPEG-2(format PS)] et la norme AVCHD avec un format audio de MPEG-1/Layer-2 ou Dolby Digital  
(Des données modifiées avec un ordinateur risquent de ne pas s'afficher correctement.)

- Type de carte compatible (capacité maximale) : Carte SDHC (4 Go), carte SD (2 Go), MultiMediaCard (128 Mo), carte miniSD (1 Go) (nécessite un adaptateur miniSD)
- Si une carte miniSD est utilisée, insérez ou retirez-la avec son adaptateur.
- Consultez les dernières informations sur le type de carte sur le site Web suivant. (En anglais uniquement)  
<http://panasonic.co.jp/pavc/global/cs/>

\*DCF (Design rule for camera file system) : Norme unifiée établie par la JEITA (Japan Electronics and Information Technology Industries Association).

### Remarque

- Formatez la carte avec l'appareil d'enregistrement.
- Il se peut que l'image ne s'affiche pas correctement sur ce téléviseur avec certains appareils d'enregistrement.
- L'affichage peut demander plus de temps en présence de nombreux fichiers et dossiers.
- Cette fonction ne permet pas d'afficher les images JPEG animées et les images fixes qui ne sont pas au format DCF (par exemple, TIFF, BMP).
- Des données modifiées avec un ordinateur risquent de ne pas s'afficher.
- Les images importées d'un ordinateur doivent être compatibles avec EXIF (Exchangeable Image File) 2.0, 2.1 et 2.2.
- Les fichiers partiellement altérés peuvent s'afficher avec une résolution moindre.
- Toutes les données sur la carte avec l'extension ".JPG" sont lues en MODE VISU. PHOTO.
- Les noms de dossier et de fichier peuvent être différents selon l'appareil photo numérique utilisé.
- Ne pas utiliser de caractères 2 bits ou de caractères à codes spéciaux.
- La carte risque de devenir inutilisable sur cet appareil si les noms de dossiers et de fichiers sont modifiés.

## Informations sur les prises PERITEL, S-vidéo et HDMI

### Prises Péritel AV1

(RVB, Vidéo)

Entrée AV1 possibles: RVB (Rouge / Vert / Bleu).

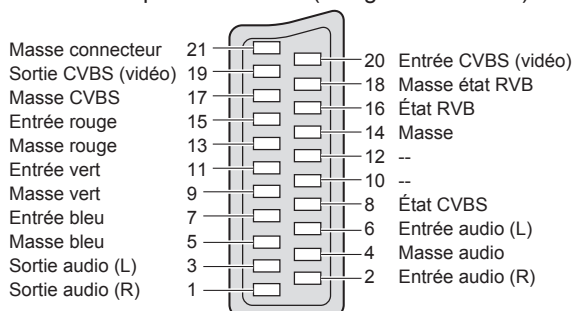

### Prises Péritel AV2

(Vidéo, S-Vidéo, Q-Link)

AV2: L'état des broches 15 et 20 dépend de la sélection S-VHS / VIDEO.

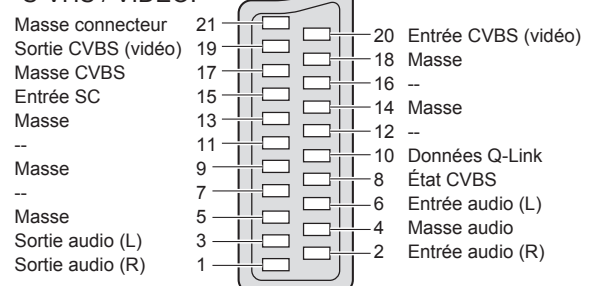

### Prises Péritel AV3

(RVB, Vidéo, S-Vidéo, Q-Link)

AV3: L'état des broches 15 et 20 dépend de la sélection S-VHS / VIDEO.

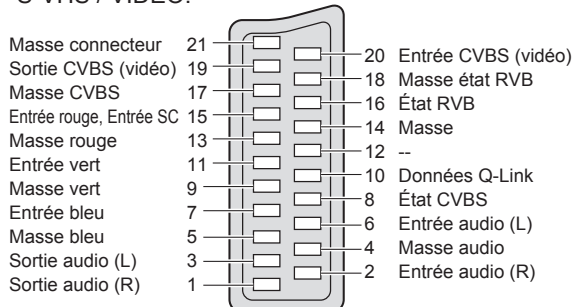

### Prise AV4 S-Vidéo à 4 broches

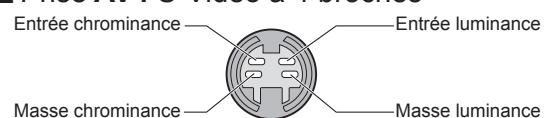

### Prise HDMI

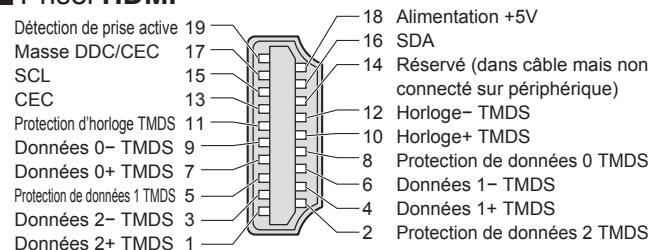

## Raccordement à l'ordinateur

Un ordinateur peut être raccordé au téléviseur de sorte que l'écran de l'ordinateur s'affiche et que le son soit émis du téléviseur.

- Signaux de l'ordinateur qui peuvent être entrés : Fréquence de balayage horizontal 31 à 69 kHz ; fréquence de balayage vertical 59 à 86 Hz (des lignes de signal supérieures à 1.024 peuvent être à l'origine d'un mauvais affichage de l'image).
- Il n'est pas nécessaire d'utiliser un adaptateur pour ordinateur pour le connecteur D-sub 15 broches compatible avec DOS/V.

### Remarque

- Certains modèles d'ordinateur ne peuvent pas être raccordés sur ce téléviseur.
- Lors de l'utilisation d'un ordinateur, réglez ce dernier sur la qualité d'affichage des couleurs la plus élevée.
- Pour plus d'informations sur les signaux d'ordinateur applicables, voir ci-dessous.
- Résolution d'affichage max.

Aspect	4:3	1.440 × 1.080 pixels
	16:9	1.920 × 1.080 pixels

- Signal pour le connecteur D-sub 15 broches

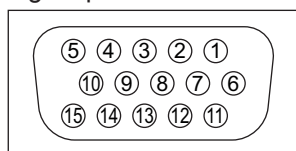

N° de broche	Nom du signal	N° de broche	Nom du signal	N° de broche	Nom du signal
①	R	⑥	GND (masse)	⑪	NC (non branché)
②	G	⑦	GND (masse)	⑫	NC (non branché)
③	B	⑧	GND (masse)	⑬	HD
④	NC (non branché)	⑨	NC (non branché)	⑭	VD
⑤	GND (masse)	⑩	GND (masse)	⑮	NC (non branché)

## Signaux d'entrée pouvant être affichés

### COMPONENT (Y, P<sub>B</sub>, P<sub>R</sub>), HDMI

\* Marquer: Signal d'entrée applicable

Nom du signal	COMPONENT	HDMI
525 (480) / 60i	*	*
525 (480) / 60p	*	*
625 (576) / 50i	*	*
625 (576) / 50p	*	*
750 (720) / 60p	*	*
750 (720) / 50p	*	*
1.125 (1.080) / 60i	*	*
1.125 (1.080) / 50i	*	*
1.125 (1.080) / 60p		*
1.125 (1.080) / 50p		*

### PC (D-sub 15P)

Nom du signal	Fréquence horizontale (kHz)	Fréquence verticale (Hz)
640 × 400 @70 Hz	31,47	70,07
640 × 480 @60 Hz	31,47	59,94
640 × 480 @75 Hz	37,50	75,00
800 × 600 @60 Hz	37,88	60,32
800 × 600 @75 Hz	46,88	75,00
800 × 600 @85 Hz	53,67	85,06
852 × 480 @60 Hz	31,44	59,89
1.024 × 768 @60 Hz	48,36	60,00
1.024 × 768 @70 Hz	56,48	70,07
1.024 × 768 @75 Hz	60,02	75,03
1.024 × 768 @85 Hz	68,68	85,00
1.280 × 1.024 @60 Hz	63,98	60,02
1.366 × 768 @60 Hz	48,39	60,04
Macintosh13" (640 × 480)	35,00	66,67
Macintosh16" (832 × 624)	49,73	74,55
Macintosh21" (1.152 × 870)	68,68	75,06

### Remarque

- Les signaux n'ayant pas les caractéristiques ci-dessus ne donnent pas toujours des images correctes.
- Les signaux ci-dessus sont reformatés pour un visionnement optimal sur votre écran.
- Le signal d'entrée conforme à un PC est compatible avec le mode de compteur standardisé VESA.
- Le signal PC est agrandi ou compressé sur l'écran, ce qui peut nuire quelque peu à la clarté des plus fins détails.



# FAQ

Avant de demander toute réparation ou assistance, veuillez suivre ces indications simples pour résoudre le problème. Si le problème persiste, contactez votre revendeur Panasonic local pour obtenir de l'aide.

## Points blancs ou ombre sur les images (bruit)

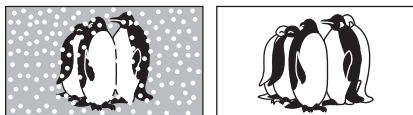

- Vérifiez la position, l'orientation et le raccordement de l'antenne.

## Il n'y a ni image ni son

- Le téléviseur est-il en mode "AV" ?
- Le cordon d'alimentation est-il branché dans la prise de courant ?
- Le téléviseur est-il sous tension ?
- Vérifiez le menu Image (p. 20) et le volume.
- Vérifiez que tous les câbles péritel requis sont présents et qu'ils sont bien raccordés.

## Format Auto

- La fonction d'aspect automatique est conçue pour offrir un format d'écran optimal, de sorte que l'image remplisse tout l'écran. Pour les commandes d'utilisateur, voir p. 40.

## S-Vidéo / photo noir et blanc

- Confirmez au moyen de la touche AV que vous avez sélectionné S-Vidéo, c'est-à-dire AV2/AV2S (p. 14).

## Messages sur écran - Ex. : EC/AV1

- Il suffit d'appuyer sur la touche **i** pour effacer ce message. Appuyez de nouveau pour le réafficher.

## Aucun programme DVB présenté après la Configuration auto

- Vérifiez l'émetteur DVB.
- Ajustez le sens de l'antenne vers un autre émetteur installé à proximité.
- Vérifiez la transmission analogique, si la qualité d'image est médiocre, vérifiez l'antenne et contactez le revendeur le plus proche.

## Un message d'erreur apparaît.

- Suivez les instructions du message.
- Si le problème persiste, contactez le SAV agréé.

## Pour les clients utilisant une antenne intérieure

Pour obtenir une image DVB de bonne qualité, il est important de recevoir un signal DVB de bonne qualité. Dans ce but, vérifiez "Etat du Signal DVB" dans le Réglage (p. 28). Un niveau d'au moins 5 est nécessaire pour fournir une bonne image. Il peut s'avérer nécessaire de rectifier la position et le sens de l'antenne pour obtenir le meilleur résultat possible.

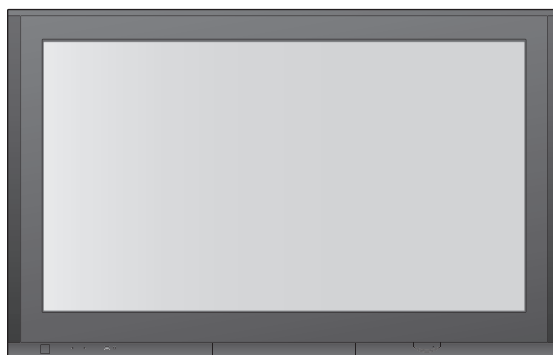

## Les fonctions Enregistrement TV direct / Q-Link n'enregistrent pas

- Vérifiez le câble péritel et connexion. Réglez également "Sortie AV2 / AV3" dans le menu Configuration (p. 21).

## Points allumés en permanence sur l'écran

- La méthode de production des points employée avec cette technologie peut causer la présence de quelques pixels allumés ou éteints en permanence. Il ne s'agit pas d'un dysfonctionnement.

## Le contraste est réduit

- Le contraste est réduit dans les situations suivantes si aucune commande n'est effectuée par un utilisateur pendant quelques minutes:
  - pas de signal en mode DVB ou AV
  - canal verrouillé sélectionné
  - canal non valide sélectionné
  - canal de radio sélectionné
  - menu affiché
  - Vignette, liste ou image fixe en mode carte SD

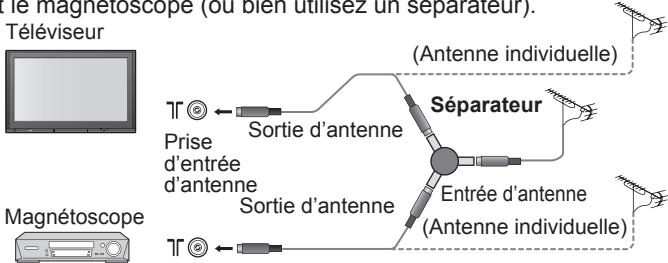

	Problème	Mesures
Ecran	Image chaotique, discordante	<ul style="list-style-type: none"> <li>● Réglez "P-NR" dans le menu Image (pour retirer le bruit). (p. 20)</li> <li>● Vérifiez les appareils électriques à proximité (voiture, moto, lampe fluorescente).</li> </ul>
	Aucune image ne s'affiche	<ul style="list-style-type: none"> <li>● Est-ce que "Couleur" ou "Contraste" dans le menu Image est réglé au minimum ? (p. 20)</li> <li>● Vérifiez le système couleur. (p. 27)</li> </ul>
	Image floue ou déformée (pas de son ou volume faible)	<ul style="list-style-type: none"> <li>● Réinitialisez les chaînes. (p. 27)</li> </ul>
	Une image anormale s'affiche	<ul style="list-style-type: none"> <li>● Mettez le téléviseur hors tension à l'aide de l'interrupteur d'alimentation, puis remettez-le sous tension.</li> </ul>
Son	Aucun son n'est émis	<ul style="list-style-type: none"> <li>● Est-ce que la "Coupure du son" est activée ? (p. 7)</li> <li>● Est-ce que le volume est réglé sur minimum ?</li> </ul>
	Le niveau sonore est faible ou le son est déformé	<ul style="list-style-type: none"> <li>● La réception du signal sonore peut s'être dégradée.</li> <li>● Réglez "MPX" (p. 20) dans le menu Son sur "Mono". (Analogique)</li> <li>● Vérifiez le système sonore. (p. 27)</li> </ul>
	Vous entendez un bruit tourbillonnant	<ul style="list-style-type: none"> <li>● Le bruit provient du ventilateur de refroidissement intégré (ce n'est pas un signe de dysfonctionnement).</li> </ul>
DVB	<ul style="list-style-type: none"> <li>● En raison des technologies de réception numériques impliquées, la qualité des signaux DTV peut être relativement basse dans certains cas en dépit d'une bonne réception des émissions analogiques.</li> </ul>	
	Impossible de recevoir des signaux avec une antenne à haute performance	<ul style="list-style-type: none"> <li>● Installez une antenne individuelle pour le téléviseur et le magnétoscope (ou bien utilisez un séparateur).</li> </ul> 
	Interférence ou image figée / escamotée dans le mode DVB	<ul style="list-style-type: none"> <li>● Vérifiez "Etat du signal DVB". (p. 28)</li> <li>● Si "Etat du signal" ou "Intensité du signal" s'affiche en rouge, vérifiez l'antenne.</li> <li>● Si le problème persiste, informez-vous auprès de votre revendeur Panasonic local.</li> <li>● Mettez le téléviseur hors tension avec l'interrupteur d'alimentation, puis remettez-le sous tension.</li> </ul>
HDMI	Le son est anormal	<ul style="list-style-type: none"> <li>● Réglez le réglage du son de l'appareil raccordé sur "2ch L.PCM".</li> <li>● Vérifiez le réglage de "Entrée HDMI1 / 3" dans le menu Son. (p. 20)</li> <li>● Si la connexion du son numérique connaît un problème, sélectionnez une connexion de son analogique. (p. 35)</li> </ul>
	L'image d'un appareil externe est anormale lorsque ce dernier est raccordé via la borne HDMI	<ul style="list-style-type: none"> <li>● Le câble HDMI est-il raccordé correctement ? (p. 38)</li> <li>● Mettez le téléviseur et l'appareil hors tension, puis remettez-les sous tension.</li> <li>● Vérifiez un signal d'entrée de l'appareil. (p. 43)</li> <li>● Utilisez un appareil compatible EIA/CEA-861/861B.</li> </ul>
Autre	Le téléviseur passe en "mode de veille"	<ul style="list-style-type: none"> <li>● La fonction de minuterie de mise hors tension automatique est activée.</li> <li>● Le téléviseur entre en "mode de veille" au bout de 30 minutes après la fin de l'émission.</li> </ul>
	La télécommande ne fonctionne pas	<ul style="list-style-type: none"> <li>● Les piles sont-elles correctement insérées ? (p. 6)</li> <li>● Le téléviseur est-il sous tension ?</li> </ul>

# Licence

## Marques de commerce

- DVB est une marque du DVB Digital Video Broadcasting Project (1991 à 1996).
- VGA est une marque de commerce d'International Business Machines Corporation.
- Macintosh est une marque déposée par Apple Computer, USA.
- S-VGA est une marque déposée par Video Electronics Standard Association.  
Même s'il n'existe aucune mention spéciale de marque de commerce de société ou de produit, ces marques de commerce ont toutefois été respectées.
- Le logo SDHC est une marque déposée.
- HDMI, le logo HDMI et High-Definition Multimedia Interface sont des marques commerciales ou des marques déposées de HDMI Licensing LLC.
- HDAVI Control™ est une marque de commerce de Matsushita Electric Industrial Co., Ltd.
- TruSurround XT, SRS et le (●) symbole sont des marques déposées de SRS Labs, Inc.  
TruSurround XT technologie est incorporé sous licence de SRS Labs, Inc.
- Les logos "AVCHD" et "AVCHD" sont des marques commerciales de Matsushita Electric Industrial Co., Ltd. et de Sony Corporation.
- Fabriqué sous licence de Dolby Laboratories.  
Dolby et le symbole du double D sont des marques de commerce de Dolby Laboratories.



Marque du DVB Digital Video Broadcasting Project (1991 à 1996)  
TH-42PZ700EA Déclaration de conformité N° 4826, 22 mai 2007  
TH-42PZ700E Déclaration de conformité N° 4510, 16 janvier 2007  
TH-50PZ700E Déclaration de conformité N° 4509, 16 janvier 2007  
TH-58PZ700E Déclaration de conformité N° 4508, 16 janvier 2007



## Informations relatives à l'évacuation des déchets, destinées aux utilisateurs d'appareils électriques et électroniques (appareils ménagers domestiques)



Lorsque ce symbole figure sur les produits et/ou les documents qui les accompagnent, cela signifie que les appareils électriques et électroniques ne doivent pas être jetés avec les ordures ménagères. Pour que ces produits subissent un traitement, une récupération et un recyclage appropriés, envoyez-les dans les points de collecte désignés, où ils peuvent être déposés gratuitement. Dans certains pays, il est possible de renvoyer les produits au revendeur local en cas d'achat d'un produit équivalent.

En éliminant correctement ce produit, vous contribuerez à la conservation des ressources vitales et à la prévention des éventuels effets négatifs sur l'environnement et la santé humaine qui pourraient survenir dans le cas contraire.

Afin de connaître le point de collecte le plus proche, veuillez contacter vos autorités locales.

Des sanctions peuvent être appliquées en cas d'élimination incorrecte de ces déchets, conformément à la législation nationale.

### Utilisateurs professionnels de l'Union européenne

Pour en savoir plus sur l'élimination des appareils électriques et électroniques, contactez votre revendeur ou fournisseur.

### Informations sur l'évacuation des déchets dans les pays ne faisant pas partie de l'Union européenne

Ce symbole n'est reconnu que dans l'Union européenne.

Pour vous débarrasser de ce produit, veuillez contacter les autorités locales ou votre revendeur afin de connaître la procédure d'élimination à suivre.

## Enregistrement du client

Le numéro de modèle et le numéro de série de ce produit sont marqués sur son panneau arrière. Veuillez noter ce numéro de série dans l'espace ci-dessous et conservez ce mode d'emploi et votre reçu d'achat comme preuve définitive de votre achat afin de faciliter la procédure d'identification en cas de vol ou de perte, et pour les services de garantie.

Numéro de modèle \_\_\_\_\_

Numéro de sérier \_\_\_\_\_

## Matsushita Electric Industrial Co., Ltd.

Web Site : <http://www.panasonic-europe.com>

© 2007 Matsushita Electric Industrial Co., Ltd. All Rights Reserved.