

**Informations relatives à l'évacuation des déchets, destinées aux utilisateurs d'appareils électriques et électroniques (appareils ménagers domestiques)**



Lorsque ce symbole figure sur les produits et/ou les documents qui les accompagnent, cela signifie que les appareils électriques et électroniques ne doivent pas être jetés avec les ordures ménagères. Pour que ces produits subissent un traitement, une récupération et un recyclage appropriés, envoyez-les dans les points de collecte désignés, où ils peuvent être déposés gratuitement. Dans certains pays, il est possible de renvoyer les produits au revendeur local en cas d'achat d'un produit équivalent.

En éliminant correctement ce produit, vous contribuerez à la conservation des ressources vitales et à la prévention des éventuels effets négatifs sur l'environnement et la santé humaine qui pourraient survenir dans le cas contraire.

Afin de connaître le point de collecte le plus proche, veuillez contacter vos autorités locales.

Des sanctions peuvent être appliquées en cas d'élimination incorrecte de ces déchets, conformément à la législation nationale.

**Utilisateurs professionnels de l'Union européenne**

Pour en savoir plus sur l'élimination des appareils électriques et électroniques, contactez votre revendeur ou fournisseur.

**Informations sur l'évacuation des déchets dans les pays ne faisant pas partie de l'Union européenne**

Ce symbole n'est reconnu que dans l'Union européenne.

Pour vous débarrasser de ce produit, veuillez contacter les autorités locales ou votre revendeur afin de connaître la procédure d'élimination à suivre.

**Panasonic**<sup>®</sup>

**Mode d'emploi  
Téléviseur plasma**

Numéro de modèle **TH-42PX63EH**

**VIERA**



**Enregistrement du client**

Le numéro de modèle et le numéro de série de ce produit sont marqués sur son panneau arrière. Veuillez noter ce numéro de série dans l'espace ci-dessous et conservez ce mode d'emploi et votre reçu d'achat comme preuve définitive de votre achat afin de faciliter la procédure d'identification en cas de vol ou de perte, et pour les services de garantie.

Numéro de modèle

Numéro de série

**Matsushita Electric Industrial Co., Ltd.**

Web Site : <http://www.panasonic-europe.com>

© 2006 Matsushita Electric Industrial Co., Ltd. All Rights Reserved.

Imprimé en République tchèque

**Français**

Veuillez lire ce mode d'emploi avant de vous servir de votre appareil, puis conservez-le en lieu sûr.  
Les images présentées dans ce mode d'emploi ne sont données qu'à titre illustratif.



TQB0E0337D

Transformez votre salon en salle de cinéma !

# Vivez une expérience multimédia d'un incroyable niveau

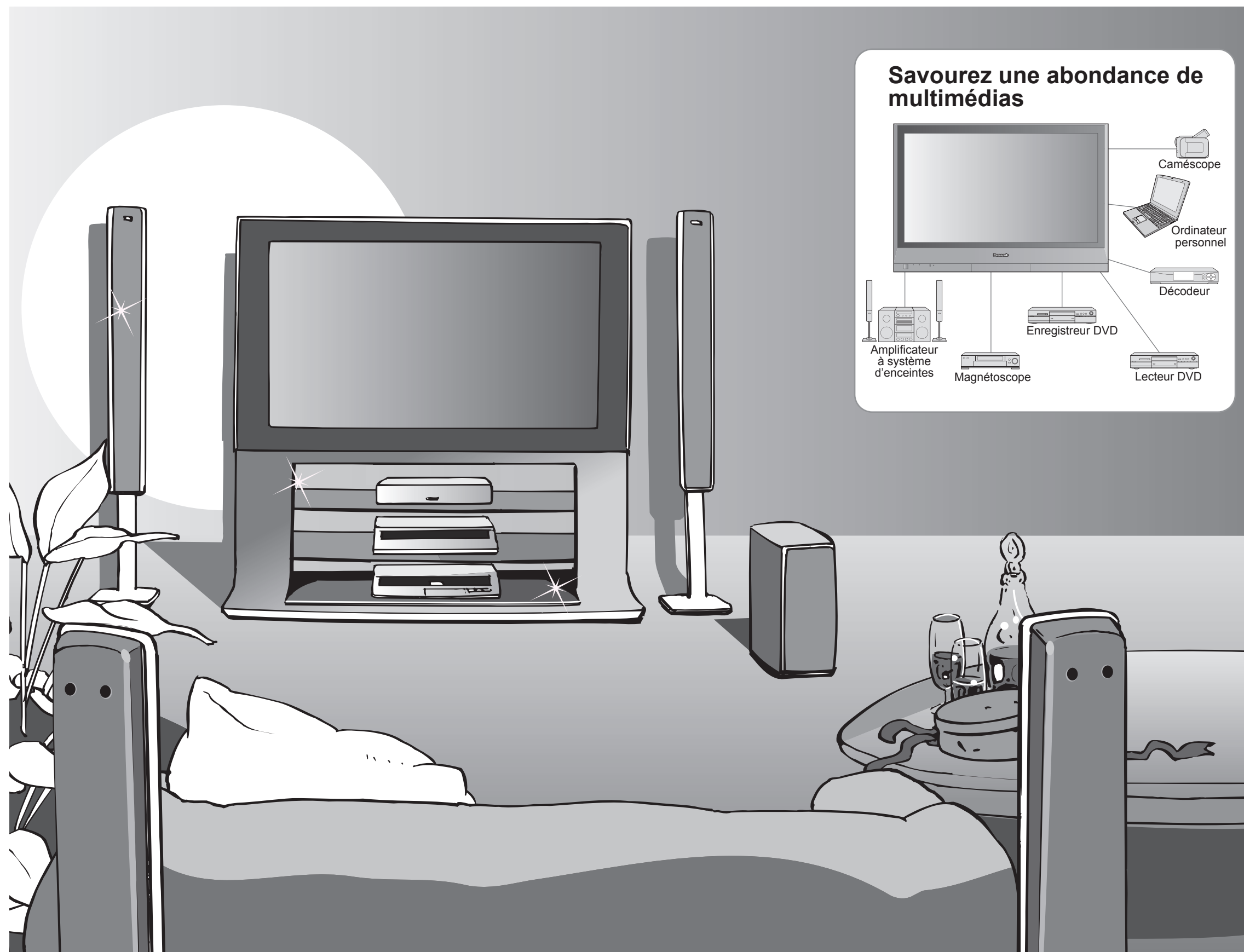

## Savourez une abondance de multimédias

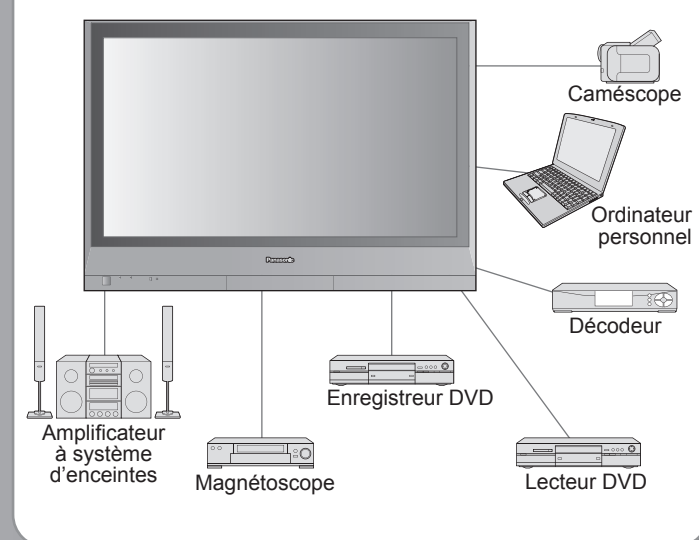

## Table des matières

### Sections à lire impérativement

- Mesures de sécurité ..... 4  
(Avertissement / Attention)
- Remarques ..... 5
- Entretien ..... 5

### Guide de mise en route rapide

- Accessoires / Options ..... 6
- Identifier les commandes ..... 7
- Raccordement ..... 8
- Configuration automatique ..... 9

### Découvrez votre téléviseur !

#### Fonctions de base

- Regarder la télévision ..... 10
- Afficher le télétexte ..... 12
- Regarder des vidéos et des DVD ..... 14

#### Fonctions avancées

- Comment utiliser les fonctions du menu ..... 16  
(image, qualité sonore, etc.)
- Réglages DVB avancés (DVB) ..... 18  
(Télévision payante, heure, etc.)
- Modification et réglage des chaînes  
(Analogique) ..... 20
- Modification et réglage des chaînes  
(DVB) ..... 22
- Affichage de l'écran d'un ordinateur sur le  
téléviseur ..... 25
- Appareil externe ..... 26  
(Q-Link / Contrôle par HDMI / Raccordements)

#### FAQs, etc.

- Données techniques ..... 32
- FAQ ..... 36
- Licence ..... 39
- Caractéristiques ..... 39

Guide de mise en route rapide

Visionnement

Avancé

FAQ, etc.

# Mesures de sécurité

## Avertissement

### Manipulation de la fiche et du cordon d'alimentation

- Insérez complètement la fiche du cordon d'alimentation dans la prise de courant. (Une fiche de cordon d'alimentation mal insérée pourrait dégager de la chaleur et provoquer un incendie.)
- Assurez vous un accès facile à la prise du câble d'alimentation.
- Afin d'éviter une électrocution assurez-vous que la broche de mise à la terre sur la fiche du cordon d'alimentation est bien branchée.
- Un appareil de CLASSE I doit être raccordé à une prise de courant en étant relié à la terre.
- Ne touchez pas la fiche du cordon d'alimentation avec les mains mouillées. (Vous pourriez vous électrocuter.)
- N'endommagez pas le cordon d'alimentation. (Un cordon endommagé peut être à l'origine d'un incendie ou d'une électrocution.)
- Ne déplacez pas le téléviseur avec son cordon branché à la prise de courant.
- Ne placez pas d'objets lourds sur le cordon ni ne placez le cordon à proximité d'un objet à température élevée.
- Ne tordez pas le cordon, ni ne le pliez excessivement, ni ne l'étirez.
- Ne tirez pas directement sur le cordon. Tenez la fiche du cordon d'alimentation lorsque vous le débranchez.
- N'utilisez pas une fiche de cordon d'alimentation ou une prise de courant endommagée.

**En cas d'anomalie, débranchez immédiatement la fiche du cordon d'alimentation !**  
(comme une odeur anormale ou de la fumée)

CA 220 à 240 V  
50 / 60 Hz



### Ne retirez pas les couvercles Ne modifiez JAMAIS l'appareil par vous-même

(Les composants à haute tension pourraient entraîner une grave électrocution.)

- Confiez tout travail de vérification, réglage ou réparation à votre revendeur Panasonic.

### N'introduisez pas d'objets étrangers dans l'appareil

- Ne faites pas tomber d'objets en métal ou inflammables dans l'appareil via les trous de ventilation (un incendie ou une électrocution pourrait en résulter).

### N'exposez pas le téléviseur directement aux rayons du soleil ou à toute autre source de chaleur

- Évitez d'exposer le téléviseur directement aux rayons du soleil ou à toute autre source de chaleur. Pour éviter les risques d'incendie, ne jamais poser une bougie ou autre objet contenant une flamme sur le téléviseur ou à proximité de ce dernier.

### Eloignez le téléviseur de liquides

- Pour prévenir tout dommage pouvant entraîner un risque d'incendie ou de choc électrique, évitez d'exposer cet appareil à l'égouttement ou aux éclaboussures.
- Ne placez aucun récipient contenant de l'eau (vase de fleur, tasse, bouteille de produit de beauté, etc.) sur l'appareil (ou sur une étagère le dominant).

### Ne placez pas le téléviseur sur une surface instable

### N'utilisez que les socles / équipements de montage spécifiques

- L'utilisation d'un socle ou autre fixation non autorisée pourrait déstabiliser l'appareil, et présenter un risque de blessure. Veillez à confier l'installation de votre appareil à votre revendeur Panasonic.
- Utilisez les socles / fixations en option (p. 6).

## Attention

### Avant de nettoyer le téléviseur, débranchez la fiche du cordon d'alimentation

(Nettoyer un appareil sous tension présente un risque d'électrocution.)

### Si vous prévoyez de ne pas utiliser le téléviseur pendant une période prolongée, débranchez la fiche du cordon d'alimentation

- Ce téléviseur consomme de l'énergie même en mode d'arrêt, tant que la fiche du cordon d'alimentation est branchée sur une prise de courant sous tension.

### Laissez suffisamment d'espace autour de l'appareil pour la chaleur rayonnée.

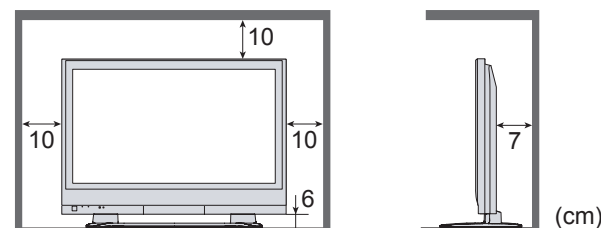

### Ne bloquez pas les trous d'aération arrière

- Une aération bloquée par des rideaux ou autre peut provoquer une surchauffe, un incendie ou une électrocution.



# Entretien

Retirez tout d'abord la fiche du cordon d'alimentation de la prise de courant.

## Panneau d'affichage

Entretien quotidien : Essuyez délicatement la surface avec un chiffon doux pour retirer la saleté.

Saleté importante : Essuyez la surface avec un chiffon doux imbibé d'eau ou d'eau mélangée à une petite quantité de détergent neutre. Puis, avec un chiffon doux et sec, essuyez uniformément la surface jusqu'à ce qu'elle soit sèche.

### Attention

- La surface du panneau d'affichage a reçu un traitement spécial et peut s'abîmer facilement. Ne cognez pas ou ne rayez pas la surface avec les ongles ou un objet rigide.
- Prenez soin de ne pas soumettre la surface à des insecticides, des solvants, des diluants ou autres substances volatiles (ce qui pourrait altérer le fini de la surface).

## Coffret

Entretien quotidien : Essuyez la surface avec un chiffon doux et sec.

Saleté importante : Imbibez d'eau ou d'eau mélangée à une petite quantité de détergent neutre un chiffon doux. Puis, essorez le chiffon et essuyez la surface avec celui-ci. Terminez en essuyant la surface avec un chiffon sec.

### Attention

- Prenez soin de ne pas soumettre les surfaces du téléviseur à des détergents. (La présence de liquide dans le téléviseur pourrait être à l'origine d'une panne de l'appareil.)
- Prenez soin de ne pas soumettre les surfaces à des insecticides, des solvants, des diluants ou autres substances volatiles (ce qui pourrait détériorer la surface en décollant la peinture).
- Évitez tout contact prolongé du coffret avec une substance en caoutchouc ou PVC.

## Fiche du cordon d'alimentation

Essuyez régulièrement la fiche du cordon d'alimentation avec un chiffon sec. (Humidité et poussière peuvent être à l'origine d'un incendie ou une électrocution.)

# Remarques

### Veillez à ne pas afficher une image statique sur l'écran pendant une période prolongée

De telles images peuvent entraîner l'apparition d'images rémanentes sur l'écran plasma si elles sont affichées pendant longtemps. Ces images rémanentes ne sont pas considérées comme des dysfonctionnements et ne sont pas couvertes par la garantie.

Types d'image statique

- Numéros de la chaîne ou logos uniques
- Image affichée en mode 4:3
- Jeu vidéo
- Image d'ordinateur



Pour diminuer le risque d'apparition d'images rémanentes, un économiseur d'écran s'active automatiquement s'il n'y a aucun signal ou aucune opération en mode AV (p. 37). L'économiseur d'écran est automatiquement désactivé lorsqu'un signal est détecté ou qu'une opération est effectuée.

### Eloignez le téléviseur de ces types d'appareil

- Appareil électronique  
Plus particulièrement, ne placez pas un appareil vidéo à proximité du téléviseur (des interférences électromagnétiques pourraient déformer les images / le son).
- Appareil doté d'un capteur infrarouge  
Ce téléviseur émet également des rayons infrarouges (ce qui pourrait avoir une incidence sur le fonctionnement de l'autre appareil).

# Accessoires / Options

## Accessoires standard

- Télécommande
- EUR765108A



## Vérifiez que vous avez les accessoires et objets présentés

- Piles pour télécommande
- (2)
- R6 (UM3)

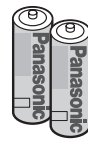

- Mode d'emploi
- Garantie Pan Européenne

- Bague en ferrite
- J0KF0000018

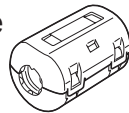

- Attache-câbles (2)

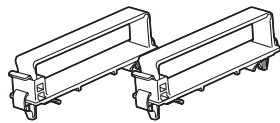

- Cordon d'alimentation

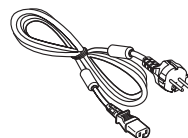

- Piédestal
- TBL0E0001 ou TBL0E0002

équivalent de l'accessoire en option TY-ST42P60W

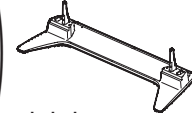

Lisez le mode d'emploi du piédestal pour le montage.

## Mise en place des piles de la télécommande

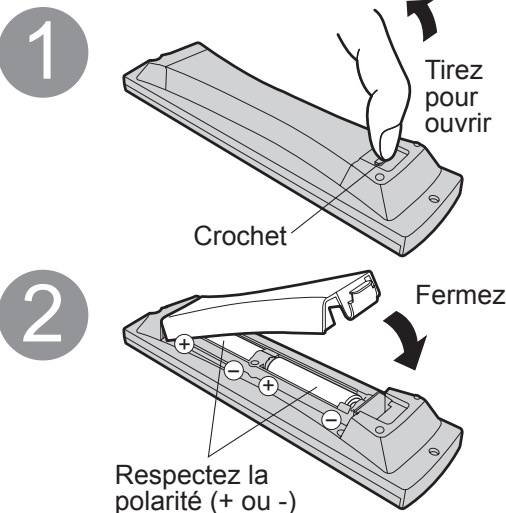

### Attention

- Une mise en place incorrecte peut entraîner une fuite du liquide des piles et leur corrosion, ce qui endommagerait la télécommande.
- N'utilisez pas ensemble une pile neuve et une pile usagée.
- N'utilisez pas ensemble des piles de type différent (comme des piles alcalines et au manganèse).
- N'utilisez pas de piles rechargeables (Ni-Cd).
- Ne brûlez pas ou ne brisez pas les piles.

## Fixation des attache-câbles

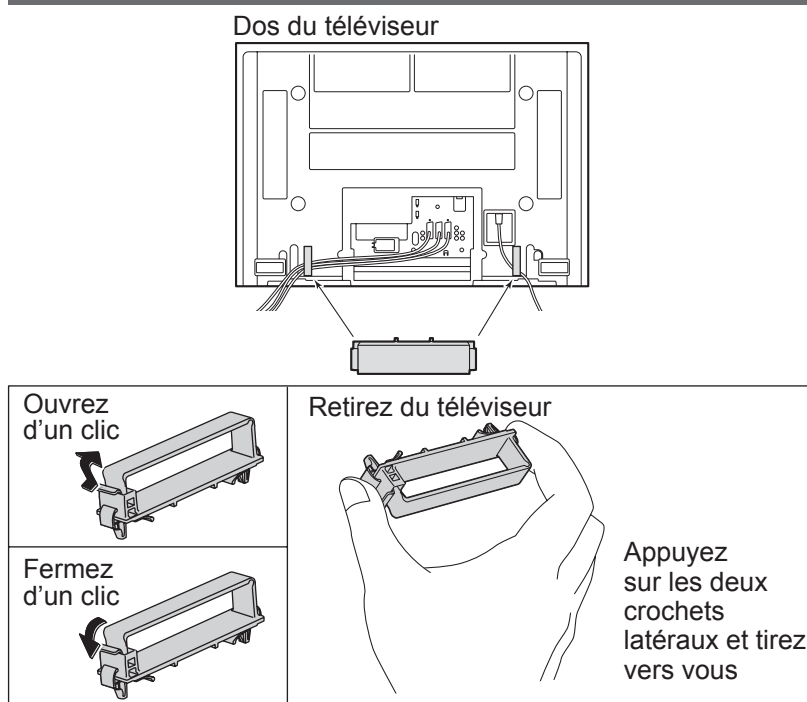

- N'attachez pas ensemble le câble RF et le cordon d'alimentation (sous peine d'entraîner une distorsion de l'image).
- Attachez les câbles avec les attache-câbles au besoin.
- Lorsque vous utilisez l'accessoire en option, suivez son mode d'emploi pour attacher les câbles.

## Accessoires en option

### Piédestal

- TY-ST42P600W

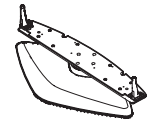

- TY-ST42P60W

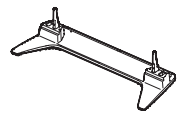

### Socle du téléviseur plasma

- TY-S42PX60W

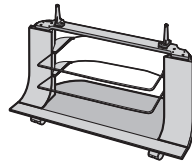

### Applique de suspension au mur (verticale)

- TY-WK42PV3W

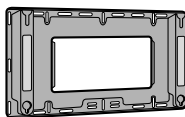

### (angulaire)

- TY-WK42PR2W

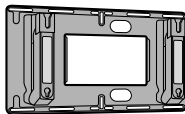

### Attention

- Afin de préserver les performances de l'appareil et la sécurité, demandez impérativement au revendeur ou à l'installateur agréé de fixer solidement les appliques de suspension au mur.
- Lisez attentivement les instructions accompagnant le socle ou le piédestal du téléviseur plasma et prenez impérativement les mesures visant à empêcher le téléviseur de basculer.
- Manipulez le téléviseur avec précaution pendant l'installation car un impact ou d'autres forces peuvent l'endommager.

# Identifier les commandes

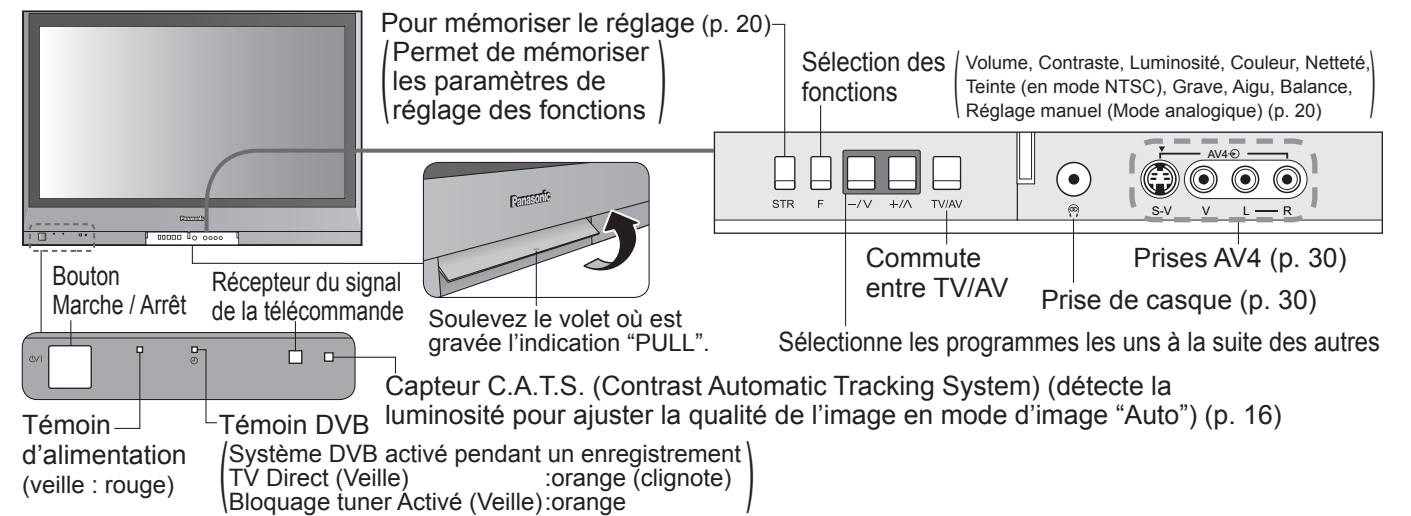



# Regarder la télévision

**1 Mettez le téléviseur sous tension** (pendant environ 1 seconde)  
 ● Le bouton Marche / Arrêt sur le téléviseur doit être sur Marche.

**2 Sélectionnez DVB (Digital Video Broadcasting) ou Analogique**

DVB Analogue  
**MODE**

DVB  
 Analogique

● Bannière d'informations

Programme  
 Chaîne S'affiche si le programme est une station radio ou un canal de données.  
 Heure actuelle

1 Das Erste 20:30  
 Lotti auf der Flucht  
 20:00 - 20:55  
 Crypté Pas de signal

ger Tous les prog.  
 Multi-audio Profile

Fonctions disponibles  
 Pour changer de catégorie Bleu

Heure de diffusion  
 S'affiche pour une émission brouillée

Pour changer de piste audio si le programme en comporte plusieurs Jaune

Un message s'affiche si le signal est mauvais ou qu'un numéro de programme est incorrect.

Les informations du Sous-titres s'afficheront si le programme comprend le Sous-titres  
 Les informations du télétexte s'afficheront si le programme comprend le télétexte

**Remarque**  
 ● Pour regarder la télévision payante (p. 18)

**3 Sélectionnez le numéro d'un programme**

haut ou bas

1 2 3  
 4 5 6  
 7 8 9  
 0

ou

1 2 3  
 4 5 6  
 7 8 9  
 0

● Pour sélectionner un numéro de programme à deux chiffres, par exemple 39  
 → 3 → 9 (rapidement)

**Procédez à la sélection à partir du tableau des programmes (Analogique)**

GUIDE

sélectionnez la page

1 sélectionnez le programme  
 2 regardez

Prog.	Nom	Ch.	Prog.	Nom	Ch.
VCR :		CH21	13		
1	ABC	CH44	14		
2	ZDF	CH51	15		
3	RTL	CH41	16		
4		CH47	17		
5		CH23	18		
6		CH26	19		
7		CH58	20		
8			21		
9			22		
10			23		
11			24		
12					

**Sélectionnez dans la liste de programmes (DVB)**

GUIDE

sélectionnez la page

1 sélectionnez le programme  
 2 regardez

■ Autres fonctions pratiques (A opérer après 3)

**Maintien**  
**Geler / dégeler une image**  
 HOLD

---

**Affichage de sous-titres**  
**Afficher / masquer les sous-titres (DVB uniquement)**  
 STTL  
 ● Pour changer de langue, reportez-vous à "Langue par défaut" (p. 18) ou "Sous-titres" (p. 22).

---

**Affichage de la bannière d'informations**  
**Afficher les informations sur le programme**  
 i  
 ● DVB  
 ● Détails → i  
 ● Pour masquer EXIT  
 ● Pour régler la temporisation de l'affichage (p. 18)

**Affichage de la bannière d'informations**  
 i  
 Informations sur une autre chaîne  
 Informations sur le programme suivant

● Analogique N'affiche que la chaîne une fois les informations sur le mode analogique présentées. (Pour revenir → i)

---

**Modifier le format d'écran** (p. 33)  
 ASPECT  
 ● Chaque pression modifie le mode.  
 (Format Auto / 16:9 / 14:9 / Élargi / 4:3 / 4:3 complet (Signal HD uniquement) / Zoom1 / Zoom2 / Zoom3)  
 Avec la barre affichée  
 Rouge Vert

# Afficher le télétexte

Vous pouvez profiter du télétexte, y compris les informations, prévisions météo et sous-titres, si ce service est fourni par la station émettrice.

## En quoi consiste le mode TOP / FLOF ?

En mode TOP / FLOF, quatre sujets de couleurs différentes apparaissent en bas de l'image. Pour obtenir plus d'information sur l'un de ces sujets, appuyez sur le bouton coloré correspondant. Cette fonction permet d'obtenir rapidement des informations sur les sujets indiqués.

## En quoi consiste le mode Liste ?

En mode Liste, quatre numéros de page de couleurs différentes apparaissent en bas de l'écran. Chacun de ces numéros peut être changé et enregistré dans la mémoire du téléviseur. ("Mémoriser les pages fréquemment consultées", p. 13)

■ Pour changer de mode → "Télétexte" dans le menu Configuration (p. 16)

**1 Passez sur Télétexte**

- Affiche l'index (le contenu varie selon les stations émettrices)

Numéro de sous-page: << 01 02 03 04 05 06 07 >>  
 Numéro de page actuelle: **P100** 17:51 28 Feb Heure / date  
 Barre de couleur

**2 Sélectionnez la page**

1 2 3 haut  
 4 5 6  
 7 8 9  
 0 bas

ou Rouge Vert Jaune Bleu  
 (Correspond à la barre de couleur)

■ Pour ajuster le contraste → MENU (Appuyez trois fois) → Avec la barre bleue affichée

■ Pour revenir sur TV



■ Utilisation pratique du télétexte

### Affichage des données masquées

Pour révéler des mots cachés, comme les réponses à un quiz



### Plein / Haut / Bas

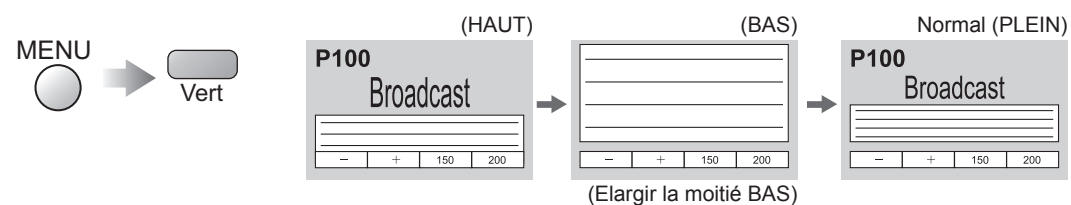

### Maintien de la page

Si vous souhaitez maintenir la page actuelle sans la mettre à jour.

#### Arrêtez ou reprenez la mise à jour automatique



### Index

#### Revenez à la page d'index principal

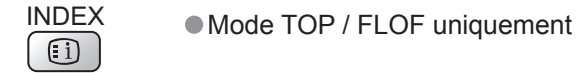

### Rappel d'une page préférée

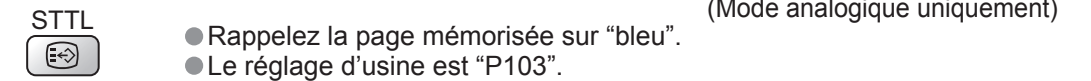

### Visionnement dans plusieurs fenêtres

#### Regardez la télévision et le télétexte dans deux fenêtres simultanément

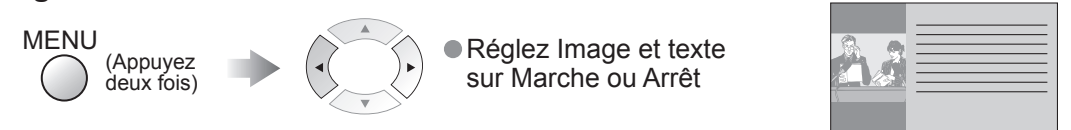

● Les opérations ne peuvent être effectuées que sur l'écran Télétexte.

### Mémoriser les pages fréquemment consultées

#### Mémorisez les pages fréquemment consultées (uniquement sur les 25 premières chaînes analogiques du guide des programmes) dans la barre de couleur. (Mode Liste uniquement)

Avec la page affichée Touche de couleur correspondante → OK maintenez enfoncée

● N'importe quelle chaîne peut être mémorisée en mode DVB.

#### ■ Pour modifier les pages mémorisées

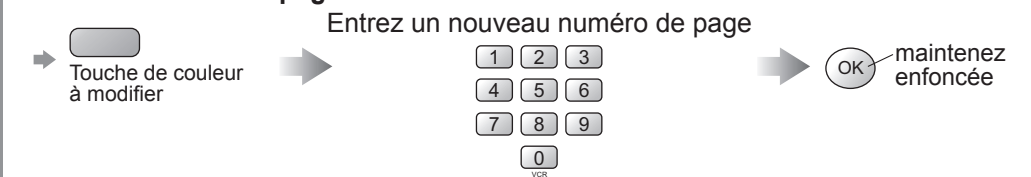

### Consulter une sous-page

#### Consultez une sous-page (Uniquement lorsque le télétexte s'affiche sur plus d'une page)

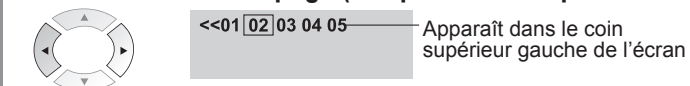

#### ■ Pour consulter une sous-page spécifique

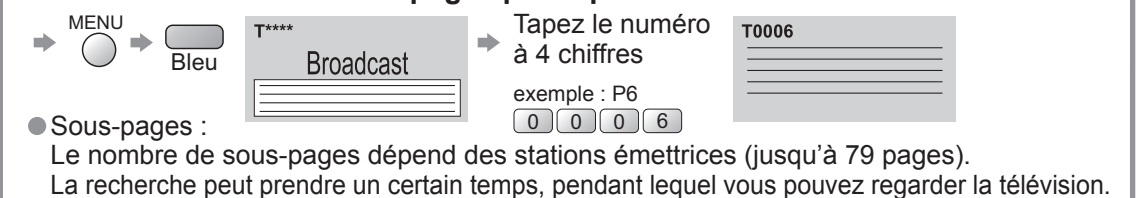

### Regarder la télévision en attendant la mise à jour

#### Regardez une image TV tout en cherchant une page de télétexte



● La nouvelle page dispose d'une fonction qui indique l'arrivée des dernières informations ("News Flash", flash d'informations).

# Regarder des vidéos et des DVD

Il est possible de relier divers appareils externes à ce téléviseur. Une fois l'appareil connecté, procédez comme suit pour afficher les images venant de cet appareil.  
Pour raccorder l'appareil (p. 30)

**1** Avec l'appareil sous tension  
**Sélectionnez l'entrée externe**

TV/AV (écran du mode AV)  
AV1

**2** Sélectionnez le connecteur branché à l'appareil

Affiche le connecteur sélectionné

AV2 HDMI1

Bleu Rouge

AV1 AV2/S AV3/S >>

AV1 AV2/ S-video AV3/ S-video AV4/ S-video Component/ PC HDMI1/ HDMI2

Rouge Vert Jaune Vert Jaune Bleu

● exemple : AV1 → Rouge  
PC → Bleu → Jaune (deux fois)

● Pour sélectionner une entrée lorsque ces flèches ont disparu de l'écran  
→ Appuyer sur n'importe quelle touche de couleur

● Vous pouvez aussi sélectionner la source AV en utilisant la touche TV/AV sur le panneau avant de votre TV.  
Appuyez sur le bouton plusieurs fois jusqu'à ce que vous arriviez à la source AV que vous désirez afficher.

## ■ Pour revenir sur TV



### Remarque

- Sélection automatique d'entrée – mode d'entrée passe automatiquement du mode TV à AV lorsque l'appareil raccordé via la prise Péritel ou HDMI est opéré. Lorsque l'appareil est éteint, le téléviseur passe en mode TV.
- Si l'appareil externe est doté d'une fonction de réglage du format d'écran, réglez-le sur "16:9".
- Pour de plus amples détails, reportez-vous au mode d'emploi de l'appareil ou contactez votre revendeur.

L'appareil Panasonic branché sur le téléviseur peut être opéré directement avec la télécommande.

	<b>Bouton VCR / DVD*</b> Sélectionnez VCR pour commander un magnéto-scope ou un lecteur/enregistreur DVD Panasonic. Sélectionnez DVD pour commander un lecteur/enregistreur DVD ou un lecteur de salon Home Cinéma Panasonic.
	<b>Veille</b> Passer au mode de veille / allumer
	<b>Lecture</b> Lancer la lecture du magnéto-scope / lecteur ou enregistreur DVD
	<b>Arrêt</b> Arrêter les opérations
	<b>Rembobinage / Saut / Recherche</b> Magnéto-scope : Rembobinage, visualisation (pendant la lecture) Lecteur ou enregistreur DVD : Saut à la page ou titre précédent Maintenez appuyé pour recherche arrière
	<b>Avance rapide / Saut / Recherche</b> Magnéto-scope : Avance rapide, repérage (pendant la lecture) Lecteur ou enregistreur DVD : Saut à la page ou titre suivant Maintenez appuyé pour recherche avant
	<b>Pause</b> Pauser / Reprendre Lecteur ou enregistreur DVD : Maintenez appuyé pour une lecture au ralenti
	<b>Défilement des programmes vers le haut ou le bas</b> Sélectionner le programme
	<b>Enregistrement</b> Lancer l'enregistrement

\*La télécommande pourra être utilisée pour différents appareils Panasonic avec les réglages suivants.

① Commutez sur VCR ou DVD en fonction du réglage souhaité →

② Maintenez enfoncé tout en procédant à ② → Tapez le code ci-dessous (à deux chiffres) → Appuyez sur

VCR		DVD	
Appareil	Code	Appareil	Code
Magnéto-scope	10 (réglage par défaut)	Lecteur ou enregistreur DVD	70 (réglage par défaut)
Lecteur ou enregistreur DVD	11	Lecteur de salon Home Cinéma	71

### Remarque

- Une fois le réglage terminé, procédez à la confirmation.
- Le code VCR / DVD correspondant est ramené au réglage par défaut lors du remplacement de la pile. Réactivez-le.
- La commande peut ne pas être possible selon le modèle.



# Comment utiliser les fonctions du menu

Divers menus vous permettent de procéder à des réglages pour l'image, le son et d'autres fonctions de sorte que vous pouvez regarder la télévision comme vous l'entendez.



**1 Affichez le menu**  
 MENU ● Affiche les fonctions qui peuvent être réglées (dépendent du signal d'entrée)

**2 Sélectionnez le menu**  
 Menu principal  
 Image  
 Son  
 Configuration  
 (exemple: Image)  
 ① sélection  
 ② suivant

**3 Sélectionnez la rubrique**  
 Image  
 Mode Image  
 Contraste  
 Luminosité  
 Couleur  
 Netteté  
 Teinte  
 Temp. couleur  
 Gestion de la couleur  
 P-NR  
 MPEG NR  
 3D-COMB  
 (exemple: Image)  
 sélection

**4 Ajustez ou sélectionnez**  
 Image  
 Mode Image  
 Contraste  
 Luminosité  
 Couleur  
 Netteté  
 Teinte  
 Temp. couleur  
 Gestion de la couleur  
 P-NR  
 MPEG NR  
 3D-COMB  
 (exemple: Image)  
 ① modification  
 ② mémorisation (Requis pour certaines fonctions)

**Choisissez parmi les options**  
 Numéroté et positions des options  
 Temp. couleur Normal  
 Modifié

**Ajustez au moyen de la barre coulissante**  
 Netteté  
 Déplacé

**Avancez à l'écran suivant**  
 Réglage Accéder  
 Affiche l'écran suivant

**Pour réinitialiser le réglage**  
 N

**Pour revenir sur TV**



**Pour revenir à l'écran précédent**



**Remarque**  
 ● Pour réinitialiser tous les réglages, utilisez "Condition de transport" (p. 32).

## Liste des menus

Menu	Rubrique	Ajustements / Configurations (options)	
Image	<b>Mode Image</b>	Mode d'image de base ( <b>Dynamique / Normal / Cinéma / Auto</b> ) ● Défini pour chaque signal d'entrée Mode Image Dynamique	
	Ajuster par chaque mode image	<b>Contraste, Luminosité, Couleur, Netteté</b>	Ajuste la couleur, luminosité, etc. pour chaque mode d'image selon votre préférence Contraste Luminosité Couleur Netteté
		<b>Teinte</b>	Ajuste la teinte de l'image ● Pour la réception du signal NTSC uniquement Teinte
		<b>Temp. couleur</b>	Choisit l'équilibre des couleurs de l'image entière ( <b>Froid / Normal / chaud</b> ) Temp. couleur Normal
		<b>Gestion de la couleur</b>	Transforme automatiquement les couleurs en couleurs éclatantes ( <b>Non / Oui</b> ) Gestion de la couleur Oui
		<b>P-NR</b>	Réduit automatiquement les bruits de l'image ( <b>Non / Normal / Dynamique / Auto</b> ) ● Non valide sur le signal HDMI, PC et composante analogique P-NR Auto
		<b>MPEG NR</b>	Réduit automatiquement le bruit lors de la visualisation de DTV, DVD et VCD ( <b>Non / Min / Mid / Max</b> ) MPEG NR Non
Son	<b>3D-COMB</b>	Rend automatiquement les images statiques et à défilement lent plus éclatantes ( <b>Non / Oui</b> ) ● Pour la réception du signal PAL ou NTSC uniquement ● Non valide sur les entrées RGB, S-Video, Component, PC et HDMI ● Non-disponible à la mode DVB. 3D-COMB Oui	
	<b>Grave</b>	Ajuste le niveau de sortie des graves profondes Grave	
	<b>Aigu</b>	Ajuste le niveau de sortie des sons élevés perçants Aigu	
	<b>Balance</b>	Ajuste le niveau du volume des haut-parleurs droit et gauche Balance	
	<b>Ecouteurs</b>	Ajuste le volume des écouteurs Ecouteurs	
	<b>MPX</b>	Sélectionne stéréo / mono ( <b>Mono / Stéréo</b> ) ● En principe : Stéréo ● Non-disponible à la mode DVB. ● Si le signal stéréo ne peut pas être reçu : Mono ● M1 / M2 : Disponible pendant la transmission du signal mono MPX Stéréo	
	<b>Mode</b>	Améliore la qualité sonore pour la musique et les pièces de théâtre ( <b>Musique / Parole</b> ) Mode Musique	
	<b>Ambiance</b>	Rend l'effet spatial plus intense grâce à un rehausseur dynamique ( <b>Non / Oui</b> ) Ambiance Non	
	<b>Entrée HDMI1</b>	Choisit d'après le signal lorsque HDMI est raccordé ( <b>Auto / Numérique / Analogue</b> ) (p. 34) ● La prise HDMI2 est destinée au signal numérique uniquement Entrée HDMI1 Auto	
	<b>Q-Link</b>	Choisit le connecteur sur lequel est raccordé un appareil compatible Q-Link ( <b>Non / AV2 / AV3</b> ) (p. 30) Q-Link AV2	
	<b>Sort. AV2 / AV3</b>	Choisit le signal à transmettre du téléviseur au Q-Link ( <b>Analogue / DVB / AV1 / AV2 / AV3 / AV4 / Monitor</b> ) ● Moniteur : Image affichée à l'écran ● Les signaux composantes, PC et HDMI ne peuvent pas être émis Sort. AV2 Monitor	
	<b>Contrôle par HDMI</b>	Commande avec la fonction HDMI ( <b>Non / Oui</b> ) (p. 27) Contrôle par HDMI Oui	
	<b>Télétexte</b>	Mode d'affichage du télétexte ( <b>TOP (FLOF) / Liste</b> ) (p. 12) Télétexte TOP	
	<b>Minuterie veille</b>	Etablit l'heure à laquelle le téléviseur se met automatiquement hors tension. ( <b>Non / 15 / 30 / 45 / 60 / 75 / 90</b> ) (minutes) Minuterie veille Non	
Configuration	<b>Langue de texte</b>	Sélectionne la langue du télétexte (Analogique) ( <b>Ouest / Est1 / Est2</b> ) ● Ouest : anglais, français, allemand, grec, italien, espagnol, suédois, turc ● Est1 : tchèque, anglais, estonien, letton, roumain, russe, ukrainien ● Est2 : tchèque, hongrois, letton, polonais, roumain Langue de texte Ouest	
	<b>Panneau latéral</b>	Augmente la luminosité du panneau latéral ( <b>Non / Bas / Milieu / Haut</b> ) ● Il est conseillé de régler sur Haut pour empêcher l'apparition d'une image rémanente sur le panneau Panneau latéral Non	
	<b>Économie d'énergie</b>	Réduit la luminosité de l'image pour économiser l'énergie ( <b>Non / Oui</b> ) Économie d'énergie Non	
	Réglage	<b>Programme sélection</b>	Modifie les chaînes (p. 20) Programme sélection Accéder
		<b>Recherche auto</b>	Règle automatiquement les chaînes (p. 20) Recherche auto Accéder
		<b>Réglage manuel</b>	Règle manuellement les chaînes (p. 20) Réglage manuel Accéder
		<b>Réglage fin</b>	Réglage fin des chaînes (lorsqu'il pleut, etc.) Réglage fin
		<b>Système couleur</b>	Sélectionne le système couleur facultatif d'après les signaux vidéo ( <b>Auto / PAL / SECAM / NTSC</b> ) Système couleur Auto
	Configuration	<b>Correction volume</b>	Ajuste le volume de chaque station Correction volume
		<b>Décodeur (AV2 / AV3)</b>	Réglez sur "Oui" lorsque le décodeur est raccordé à la prise AV2 ou AV3 via un appareil Q-Link ( <b>Non / Oui</b> ) Décodeur (AV2) Non
<b>Configuration DVB</b>		Modifie ou configure les chaînes DVB (p. 18) Configuration DVB Accéder	
<b>Langage système</b>		Modifie la langue pour l'affichage à l'écran Langage système Accéder	
<b>Condition de transport</b>		Réinitialise tous les réglages, en cas de déménagement, par exemple. (p. 32) Condition de transport Accéder	
<b>Système couleur</b>	Sélectionne un système couleur facultatif basé sur les signaux vidéo en mode AV Système couleur Auto		
<b>Correction volume</b>	Ajuste le volume pour le mode AV, PC et HDMI Correction volume		

● Un menu différent s'affichera lorsqu'un ordinateur est utilisé. (p. 25)  
 ● En mode AV, les menus Son et Configuration offrent un choix plus restreint d'options.

Comment utiliser les fonctions du menu (image, qualité sonore, etc.)

Avancé

# Réglages DVB avancés

(Mode DVB uniquement)



## 1 Affichez le menu

MENU

## 2 Sélectionnez "Configuration"

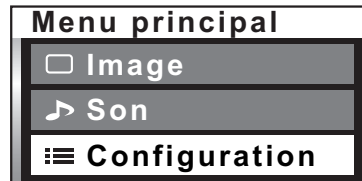

## 3 Sélectionnez "Configuration DVB"

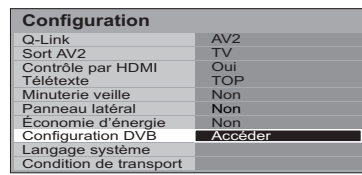

## 4 Sélectionnez "Configuration système" ou "Mise à jour système"

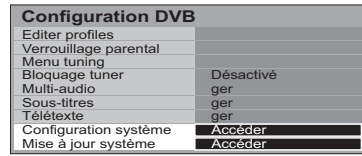

## 5 Sélectionnez une fonction et réglez-la

■ Pour quitter le menu



## 6 Mémorisez



● Si vous quittez le menu après 5, le réglage ne sera pas mémorisé une fois le téléviseur mis hors tension.

### Télévision payante

Common Interface Module

### Langue des sous-titres

Langue par défaut

### Réglage automatique des données de l'heure

Fuseau horaire

### Durée d'affichage de la bannière d'informations

Durée d'affichage écran

### Mise à jour du logiciel de l'appareil

Mise à jour système

### Insérez le module CI (en option)

Pour la TV payante, ce téléviseur fonctionne uniquement avec des modules compatibles avec la norme CI.

#### Attention

- Mettez le téléviseur hors tension en appuyant sur le bouton Marche / Arrêt sur le téléviseur à chaque fois que vous insérez ou retirez le module CI.
- Si vous disposez d'une carte accompagnée d'un lecteur de cartes, insérez d'abord le lecteur de cartes, puis insérez la carte dans le lecteur de cartes.

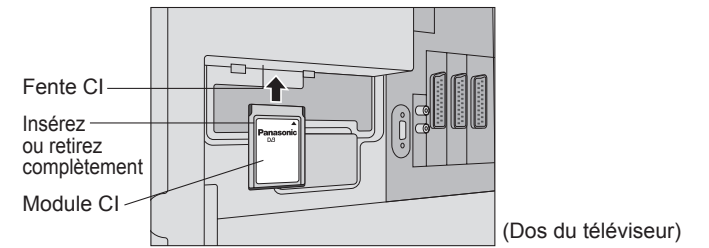

### 1 Sélectionnez "Common Interface Module"

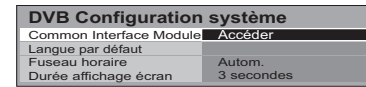

### 2 Suivez les instructions à l'écran

exemple : sélectionnez, avancez → OK ◀▶▶▶ →

Caractères en couleur → Rouge Vert Jaune Bleu

- Consultez le mode d'emploi de votre module CI ou vérifiez auprès de la station émettrice pour de plus amples détails.
- En principe, les services de télévision payante s'afficheront sans suivre les étapes 1 et 2 (présentées uniquement à titre indicatif).
- Le guide des fonctions à l'écran peut ne pas correspondre aux touches de la télécommande.

### 1 Sélectionnez "Langue par défaut"

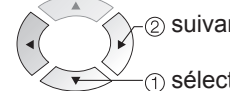
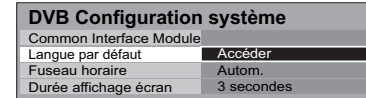

- Il s'agit du réglage initial des langues pour le son, les sous-titres (p. 11) et le télétexte.

### 2 Réglez la langue (son, sous-titres, télétexte)

### Sélectionnez "Fuseau horaire" et réglez l'heure

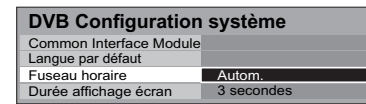

- Autom.: Les données de l'heure seront automatiquement ajustées d'après votre région.
- Autres: Les données de l'heure seront corrigées en fonction de l'heure GMT.

### Sélectionnez "Durée d'affichage écran" et réglez la durée

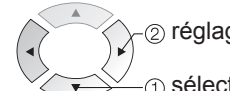
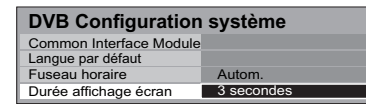

- 0 (rien d'affiché) à 10 sec. par palier d'une seconde.
- Bannière d'informations (p. 10)

Mettez le logiciel à jour à intervalles réguliers pour garantir que les performances et les fonctions de l'appareil seront mises à jour. Pour les détails (p. 32)

### Sélectionnez "Recherche auto. Màj en veille" et ensuite "Activé" ou "Désactivé"

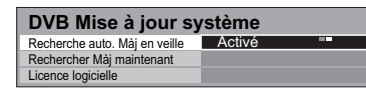

- Activé: Lance automatiquement une recherche en mode veille à 3:00 AM et 5:00 AM, et télécharge une mise à jour, si disponible.

#### ■ Pour une mise à jour immédiate

→ Sélectionnez "Rechercher Màj maintenant" → Recherche une mise à jour (pendant plusieurs minutes) et affiche le message correspondant, si disponible → OK → Télécharge (pendant environ 20 min.)

- Le message peut s'avérer être une notification à l'avance. Dans ce cas, les informations du calendrier (la date à laquelle la nouvelle version peut être utilisée) s'affichent.

#### ■ Consulter les informations sur la licence du logiciel

→ Sélectionnez "Licence logicielle" → Affichage

● Réglages DVB avancés (DVB) (Télévision payante, heure, etc.)

Avancé

# Modification et réglage des chaînes

(Mode analogique)

Les réglages de la chaîne actuelle peuvent être modifiés en fonction de vos besoins et des conditions de réception.

- Affichez le menu**  
MENU
- Sélectionnez "Configuration"**  
Menu principal  
Image  
Son  
Configuration
- Sélectionnez "Réglage"**  
Configuration  
Q-Link AV2  
Sort AV2 TV  
Contrôle par HDMI Oui  
Télétexte TOP  
Minuterie veille Non  
Langue de texte Ouest  
Panneau latéral Non  
Économie d'énergie Non  
Réglage Accéder  
Langage système  
Condition de transport
- Sélectionnez la fonction**  
Réglage  
Programme sélection Accéder  
Recherche auto  
Réglage manuel  
Réglage fin  
Système couleur Auto  
Correction volume  
Décodeur (AV2) Non
- Procédez au réglage**

■ Pour quitter le menu  
EXIT

**Pour le réglage manuel, en utilisant les touches sur le téléviseur**  
("Réglage manuel" à la p. 7)

- (Appuyez de façon répétée jusqu'à ce que "Réglage manuel" s'affiche)
- ou (Entrez dans "Réglage manuel")
- (Programme, Chaîne (sélection), Système sonore)
- ou (Changer de programme ou commencer à chercher des chaînes)
- (Mémoriser)
- ③-⑤ (Répéter)

■ Pour revenir sur TV

Numéro du programme (clignote)  
Numéro de la chaîne (clignote)  
Système sonore (clignote)  
Chaîne

## Modifier les chaînes

### Programme sélection

- Supprimer
- Ajouter
- Déplacer
- Modifier le numéro de la chaîne
- Modifier le nom
- Verrouiller
- Modifier le système sonore
- Télécharger vers l'appareil

## Réglez automatiquement

### Recherche auto

## Réglez manuellement

### Réglage manuel

### ① Sélectionnez le numéro du programme à modifier

Prog.	Ch.	Nom	Bloquer	Sys
1	CH44	ABC	Non	SC1
2	CH51	XYZ	Non	SC1
3	CH41	FTP	Non	SC1
4	CH47	123	Non	SC1
5	CH37	456	Non	SC1

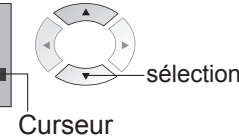

Nom  
3 FTP

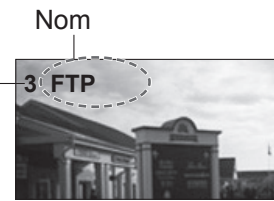

### ② Modifiez

- Pour supprimer → Rouge → Après confirmation, appuyez sur Rouge
- Pour ajouter → Vert → Après confirmation, appuyez sur Vert
- Pour déplacer → Jaune → Sélectionnez la destination → Jaune

### ■ Pour modifier le numéro de la chaîne

Prog.	Ch.	Nom	Bloquer	Sys
1	CH44	ABC	Non	SC1
2	CH51	XYZ	Non	SC1
3	CH41	FTP	Non	SC1
4	CH47	123	Non	SC1
5	CH37	456	Non	SC1

- Sélectionnez le champ "Ch."
- Modifiez le numéro (Peut également être modifié avec "C" et les touches numériques)

### ■ Pour modifier le nom de la station émettrice affiché lors de la sélection des chaînes

Prog.	Ch.	Nom	Bloquer	Sys
1	CH44	ABC	Non	SC1
2	CH51	XYZ	Non	SC1
3	CH41	FTP	Non	SC1
4	CH47	123	Non	SC1
5	CH37	456	Non	SC1

- Sélectionnez le champ "Nom"
- Sélectionnez le caractère
- Jusqu'au caractère suivante

### ③ Mémorisez



Réglez automatiquement les chaînes reçues dans la région

### ① Lancez la configuration automatique

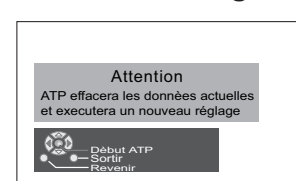

### ② Les réglages sont effectués automatiquement

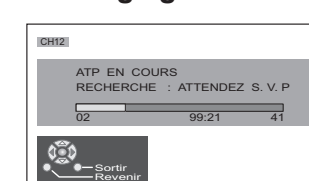

- Les réglages sont téléchargés sur un appareil compatible Q-Link raccordé au téléviseur.
- Tous les réglages précédents sont effacés.
- Une fois la série d'étapes terminée, l'émission du numéro de programme "1" apparaît.

Pour modifier librement les réglages après la configuration automatique

### ① Sélectionnez le numéro du programme et cherchez dans la chaîne

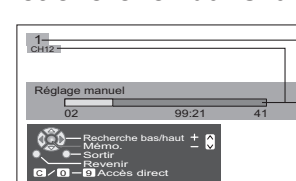

Numéro du programme  
Chaîne

### ② Mémorisez

### ③ Répétez ① et ②

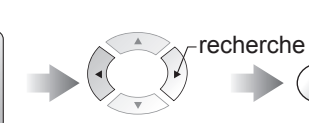

- Le numéro du programme clignote

### Remarque

- Si un magnétoscope est branché avec le câble RF uniquement, sélectionnez le numéro de programme "0".

# Modification et réglage des chaînes

(Mode DVB)

Vous pouvez répertorier vos chaînes préférées et empêcher les enfants de regarder certaines chaînes.

**1 Affichez le menu**  
MENU

**2 Sélectionnez "Configuration"**  
Menu principal  
Image  
Son  
Configuration

**3 Sélectionnez "Configuration DVB"**  
Configuration  
Q-Link AV2  
Sort AV2 TV  
Contrôle par HDMI Oui  
Télétexte TOP  
Minuterie veille Non  
Panneau latéral Non  
Économie d'énergie Non  
Configuration DVB Accéder  
Langage système  
Condition de transport

**4 Sélectionnez la fonction**  
Configuration DVB  
Editer profils Accéder  
Verrouillage parental Accéder  
Menu tuning  
Bloquage tuner Désactivé  
Multi-audio ger  
Sous-titres ger  
Télétexte ger  
Configuration système  
Mise à jour système

**5 Procédez au réglage**

■ Pour quitter le menu → EXIT

Rubrique	Ajustements / Configurations
<b>Bloquage tuner</b>	Vous évitez de changer par inadvertance de programme lorsque vous enregistrez un programme DVB. Si le téléviseur est en mode de veille pendant que Bloquage Tuner est Activé, le syntoniseur DVB restera opérationnel afin de garantir que l'enregistrement aura bien lieu. ● Utilisez cette fonction pour enregistrer sans regarder le programme DVB. ● N'éteignez pas le téléviseur pendant l'enregistrement. ● Même si le téléviseur est allumé ou éteint, ce réglage sera mémorisé. ● Lors de l'enregistrement d'un programme DVB, il est possible de regarder les programmes analogiques.
<b>Multi-audio</b>	Sélectionnez parmi plusieurs pistes audio (varie selon la station émettrice). ● Ce réglage est disponible uniquement pour la station émettrice en cours de visionnement.
<b>Sous-titres</b>	Sélectionnez la langue pour les sous-titres (varie selon la station émettrice). ● Ce réglage est disponible uniquement pour la station émettrice en cours de visionnement.
<b>Télétexte</b>	Sélectionnez la langue pour le mode télétexte (varie selon la station émettrice). ● Ce réglage est disponible uniquement pour la station émettrice en cours de visionnement.

Liste des chaînes préférées  
Editer profils

Empêcher les enfants de regarder certaines chaînes  
Verrouillage parental

Créez votre liste de chaînes préférées (Profil) à partir de diverses stations émettrices (jusqu'à 4 : Profil 1 à 4). La liste s'affiche dans la bannière d'informations (p. 10) et vous pouvez facilement y accéder.

① Sélectionnez une station émettrice et ajoutez-la à la liste

Une station est ajoutée

● Pour ajouter toutes les stations à la liste → Bleu

● Pour afficher un profil différent → Vert

② Mémorisez

● Pour modifier le profil

● Déplacez le curseur sur le champ du profil à modifier et :

- Donnez un nom au profil → Rouge
- Déplacez la station → Vert → Sélectionnez la position → Confirmez → Vert → OK
- Supprimez la station → Jaune
- Supprimez toutes les stations → Bleu

Vous pouvez verrouiller certaines stations émettrices afin d'empêcher vos enfants de les regarder. (Lorsqu'une chaîne est sélectionnée, un message apparaît vous demandant de saisir le numéro de votre PIN pour pouvoir la regarder.)

① Tapez le numéro du PIN (4 chiffres)

Verrouillage parental-Saisie du PIN  
Veuillez saisir un nouveau PIN

● Tapez le numéro du PIN deux fois lors du premier réglage.  
● Notez votre PIN en cas d'oubli.

② Sélectionnez "Verrouil. parental-Emetteurs"

Protección infantil  
Modifier PIN  
Verrouil. parental-Emetteurs Accéder

③ Sélectionnez la station à verrouiller

Verrouil. parental-Emetteurs

● Pour annuler → Sélectionnez la station verrouillée et appuyez sur OK

● Pour verrouiller toutes les chaînes → Jaune

● Pour annuler tous les verrouillages de chaîne → Bleu

Apparaît lorsque la station est verrouillée

■ Pour modifier le PIN

Sélectionnez "Modifier PIN" à l'étape ② et saisissez deux fois un nouveau PIN.

Remarque

● Le réglage "Condition de transport" (p. 32) efface le PIN et tous les autres réglages.

# Modification et réglage des chaînes (Mode DVB)

Vous pouvez procéder à nouveau à la syntonisation de toutes les chaînes télévisées en cas de déménagement ou rechercher de nouveaux services qui peuvent avoir commencé à émettre.

- 1 Affichez le menu**  
Appuyez sur **MENU**.
- 2 Sélectionnez "Configuration"**  
Utilisez les touches directionnelles pour sélectionner **Configuration** dans le menu principal.
- 3 Sélectionnez "Configuration DVB"**  
Utilisez les touches directionnelles pour sélectionner **Configuration DVB** dans le menu principal.
- 4 Sélectionnez "Menu tuning"**  
Utilisez les touches directionnelles pour sélectionner **Menu tuning** dans le menu Configuration DVB.
- 5 Sélectionnez la fonction et réglez-la**  
Utilisez les touches directionnelles pour sélectionner la fonction souhaitée (par exemple, **Recherche émetteurs**) et appuyez sur **OK** pour accéder à la sous-menu de réglage.

**Pour quitter le menu**  
Appuyez sur **EXIT**.

- Aucune donnée n'est mémorisée si une étape de la configuration automatique est interrompue.

Rubrique	Ajustements / Configurations
<b>Configuration auto</b>	Règle automatiquement les chaînes DVB dans la région. ● Le réglage actuel est effacé. ● Si un PIN pour verrouillage enfants (p. 22) a été réglé, il doit être à nouveau saisi.
<b>Recherche émetteurs</b>	Ajoute une nouvelle station émettrice DVB. ● Lorsqu'une nouvelle station est trouvée, elle est ajoutée à la liste des chaînes DVB. ● La nouvelle station est ajoutée avec les réglages actuels sauvegardés tels quels.
<b>Réglage manuel</b>	Règle manuellement les chaînes DVB. En principe, utilisez "Configuration auto" ou "Recherche émetteurs" pour le réglage de la chaîne. Utilisez cette fonction si le réglage n'est pas complètement terminé. ① sélectionnez le canal ② ajustez la fréquence (réglez sur le niveau maximal de "Qualité du signal") ③ recherche
<b>Signaler nouvelles émetteurs</b>	Sélectionne l'affichage facultatif d'un message de notification lorsqu'une nouvelle station émettrice DVB est trouvée. (Activé / Désactivé)
<b>Etat du Signal</b>	Sélectionne une chaîne et vérifie l'état du signal DVB. Utilisez cette fonction pour rectifier le sens de l'antenne. <b>Qualité du signal:</b> ● Barre verte → Bon ● Barre jaune → Faible ● Barre rouge → Mauvais (Vérifiez l'antenne) ● Pour changer de chaîne pendant que le menu apparaît →

# Affichage de l'écran d'un ordinateur sur le téléviseur

L'écran de l'ordinateur raccordé au téléviseur peut être affiché sur le téléviseur. Vous pouvez également écouter le son de l'ordinateur si le câble audio est branché. Pour raccorder l'ordinateur (p. 30)

- 1 Sélectionnez l'entrée externe**  
Appuyez sur **TV/AV**.
- 2 Sélectionnez "PC"**  
Appuyez sur la touche **Bleu** (A la page suivante).  
Appuyez deux fois sur la touche **Jaune**.

**Pour revenir sur TV** → Appuyez sur **TV/AV**.

**Réglage du menu PC** (modifié à votre guise)  
 Procéder aux réglages → "Comment utiliser les fonctions du menu" ① à ④ (p. 16)

- Signaux correspondants (p. 35)
- Si "Freq H" ou "Freq V" est affiché en rouge, les signaux risquent de ne pas être pris en charge.

Menu	Rubrique	Ajustements / Configurations (options)	
<b>Image</b>	Mode Image, Contraste, Luminosité, Netteté, Temp. couleur (p. 16)		
	<b>Paramètres avancés</b>	W/B High R	Balance des blancs de la zone rouge clair
		W/B High B	Balance des blancs de la zone bleu clair
		W/B Low R	Balance des blancs de la zone rouge sombre
		W/B Low B	Balance des blancs de la zone bleu sombre
Gamma		(2.0 / 2.2 / 2.5 / Courbe de S)	
<b>Configuration</b>	<b>Réglage PC</b>	Commute sur une vue grand écran ● VGA (640 x 480 points), WVGA (852 x 480 points), XGA (1.024 x 768 points), WXGA (1.366 x 768 points) ● Les options disponibles changent en fonction des signaux	
	Horloge	Réglez sur le niveau minimum en cas de bruit	
	Position H	Ajustez la position horizontale	
	Position V	Ajustez la position verticale	
	Réglage de la phase	Éliminez le scintillement et la distorsion ● Ajustez après le réglage de l'horloge ● Réglez sur le niveau minimum en cas de bruit	
	Synchronisation	Choisit un autre signal synchrone si l'image est déformée (H&V / Sur Vert) ● H&V : par les signaux horizontaux et verticaux à partir de votre ordinateur Sur vert : par le signal du vert à partir de votre ordinateur (si disponible)	
	Contrôle par HDMI, Correction volume, Panneau latéral, Économie d'énergie, Langage système (p. 16)		

● Son (p. 16)

# Appareil externe

## Q-Link

Q-Link relie le téléviseur et le magnétoscope/enregistreur DVD et facilite l'enregistrement et la lecture.

### ■ Condition

- Utilisez un magnétoscope/enregistreur DVD avec les logos suivants : "Q-Link", "NEXTVIEWLINK", "DATA LOGIC", "Easy Link", "Megalogic" ou "SMARTLINK"
- Raccordez l'appareil à la prise AV2 ou AV3 de ce téléviseur via un câble Péritel "fully-wired". (p. 28)
- Configuration de la prise Q-Link dans le menu Configuration (Q-Link, Sort. AV2 / AV3). (p. 16)

### ■ Télécharger les réglages de la analogique chaîne

- Procédez à la configuration automatique. (p. 20)
- Lors de la première utilisation de ce téléviseur, reportez-vous à "Configuration automatique". (p. 9)
- Procédez au téléchargement vers l'appareil. (p. 20)

### ■ Fonctions disponibles

Certains appareils d'enregistrement ne peuvent pas être utilisés. Lisez les modes d'emploi de l'appareil.

#### Enregistrement TV direct :

Enregistrer le programme actuel sur le magnétoscope/enregistreur DVD immédiatement.



- Lorsque l'enregistrement TV direct est effectué, l'appareil d'enregistrement est automatiquement mis sous tension s'il est en mode de veille.
- L'appareil d'enregistrement enregistre à partir de son propre syntoniseur. Vous pouvez éteindre le téléviseur pendant l'enregistrement. (Mode analogique uniquement)
- N'éteignez pas le téléviseur pendant l'enregistrement d'une source AV sous peine d'interrompre l'enregistrement.
- Lorsque l'enregistrement TV direct a lieu pendant que vous regardez une chaîne DVB, la position du programme DVB est verrouillée et aucune autre chaîne DVB ne peut être sélectionnée. (mais pas pour la chaîne analogique.)

#### ■ Pour changer de chaîne DVB, arrêtez l'enregistrement



Ce que vous voyez est ce que vous enregistrez

Informations / Message

Des informations d'enregistrement s'affichent ou, si l'enregistrement n'est pas possible, un message s'affiche. (Uniquement lorsque le numéro du programme est "0", ou "mode AV" pour certains appareils.)

Liaison sous tension et lecture facile

Insérez une cassette vidéo ou un DVD dans l'appareil d'enregistrement. Ce dernier est mis en route, le téléviseur s'allume et le mode d'entrée change automatiquement, de sorte que vous pouvez voir le contenu de l'enregistrement. (Uniquement lorsque le téléviseur est en mode de veille.)

Liaison hors tension

Lorsque le téléviseur est réglé sur le mode de veille, l'appareil d'enregistrement est également réglé automatiquement sur Veille. (Uniquement lorsque la cassette vidéo ou le DVD n'est pas actif.)

- "DATA LOGIC" (marque commerciale de Metz Corporation)
  - "Easy Link" (marque commerciale de Philips Corporation)
  - "Megalogic" (marque commerciale de Grundig Corporation)
  - "SMARTLINK" (marque commerciale de Sony Corporation)
- Lisez aussi les modes d'emploi de l'appareil.

## Contrôle par HDMI "HDAVI Control™"\*

\*Profitez en plus de l'interopérabilité HDMI avec les appareils Panasonic dotés de la fonction "HDAVI Control". Les connexions HDMI sur certains appareils Panasonic (Enregistreur DVD Panasonic DIGA, Lecteur de salon Home Cinéma Panasonic, Amplificateur Panasonic, etc.) vous permettent d'utiliser la lecture facile ou le cinéma à domicile. Pour les raccordements, reportez-vous à "Raccordements" (p. 29). Lisez aussi les modes d'emploi de l'appareil. Il n'est pas possible d'utiliser des câbles non compatibles HDMI.

Pour connaître les appareils utilisables, contactez votre revendeur Panasonic.

### Préparatifs

(Lors de la première utilisation / Lors de l'ajout d'un nouvel appareil, du rebranchement d'un appareil ou d'un changement de la configuration)

Une fois connectés, allumez l'appareil puis le téléviseur.

Placez le mode d'entrée sur HDMI1 ou HDMI2 (p. 14) et vérifiez qu'une image est correctement affichée.

- 1 Affichez le menu**
- 2 Sélectionnez "Configuration"**
- 3 Sélectionnez "Contrôle par HDMI"**
- 4 Sélectionnez "Oui" (le réglage par défaut est Oui)**

### Lecture facile

Commutation automatique de l'entrée – Lorsque l'appareil Panasonic raccordé est mis en route, le mode d'entrée change automatiquement. Lorsqu'il est éteint, le mode d'entrée est rétabli.

Vous pouvez commander le haut-parleur du Home Cinéma avec la télécommande du téléviseur. Cette fonction est disponible lorsque l'amplificateur ou le lecteur de salon Home Cinéma Panasonic est raccordé.

### Haut-parleur du Home Cinéma

- 1 Affichez le menu
- 2 Sélectionnez "Home cinéma" ou "Haut-parleurTV"

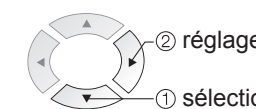

#### ■ Home cinéma:

Ajustement pour l'appareil (mis automatiquement sous tension si le téléviseur est en mode de veille)

Augmentation/diminution du volume → + / -

Sourdisse → [Mute]

#### ■ Haut-parleurTV:

Les haut-parleurs du téléviseur sont actifs.

- Lors de la sélection de "Home cinéma", le son des haut-parleurs du téléviseur est coupé.
- Lorsque l'appareil est éteint, les haut-parleurs du téléviseur restent actifs.

### Liaison sous tension

Lorsque l'appareil Panasonic raccordé est mis en route, le téléviseur est aussi automatiquement mis sous tension et le contenu de l'appareil est reproduit. (Uniquement lorsque le téléviseur est en mode de veille.)

### Liaison hors tension

Lorsque le téléviseur est réglé sur le mode de veille, l'appareil d'enregistrement Panasonic raccordé est également réglé automatiquement sur Veille.

# Appareil externe

## Raccordements

● Les appareils externes et câbles présentés ne sont pas fournis avec ce téléviseur.

### ■ Raccorder un magnéscope/enregistreur DVD (enregistrement, lecture)

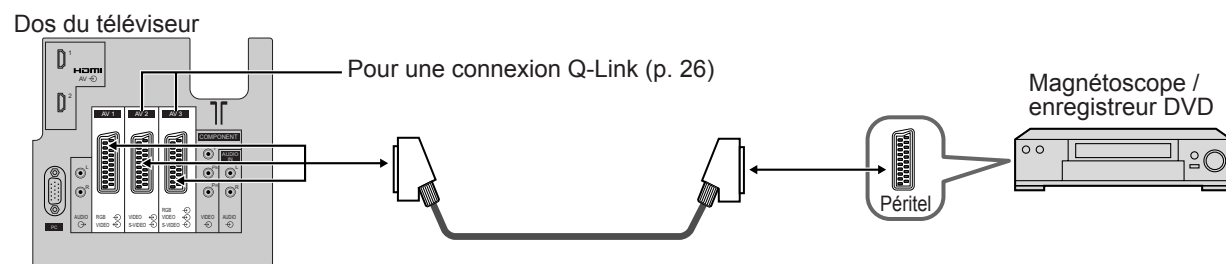

### ■ Raccorder un lecteur DVD (Lecture)

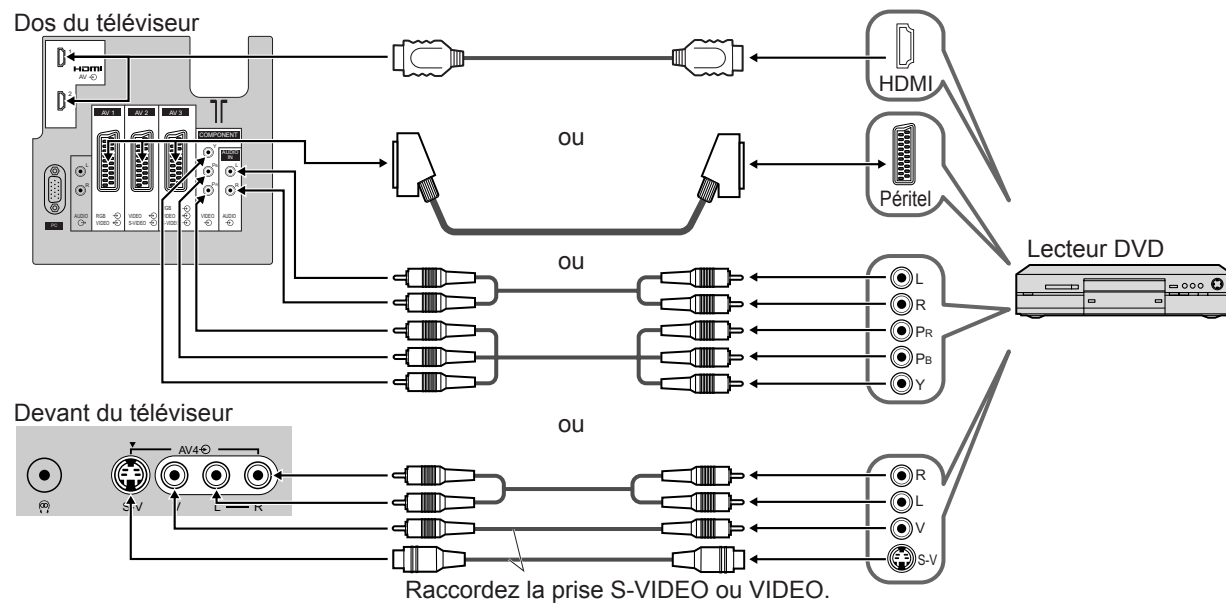

### ■ Raccorder le décodeur (entrée RVB)

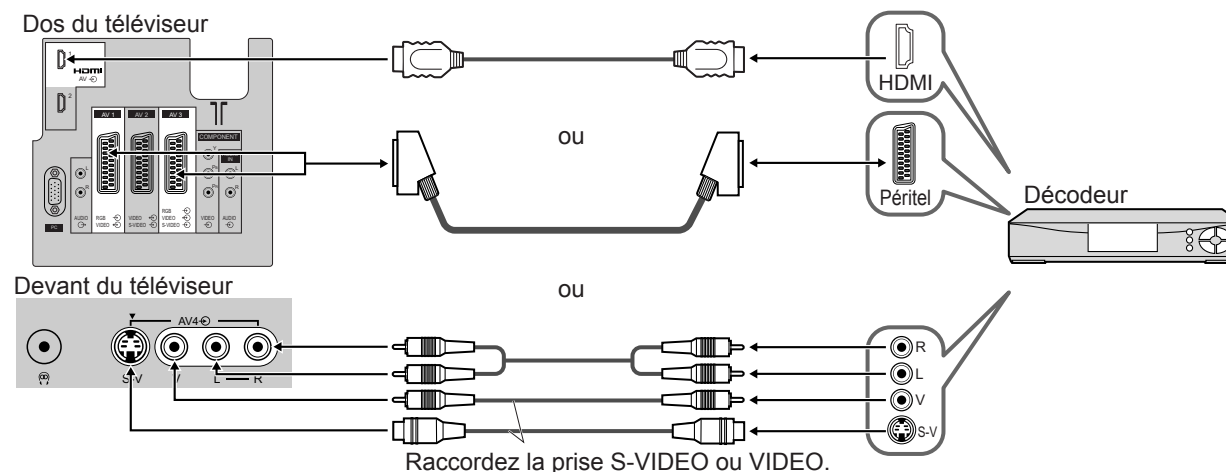

### ■ Raccorder un magnéscope/enregistreur DVD et un décodeur (exemple)

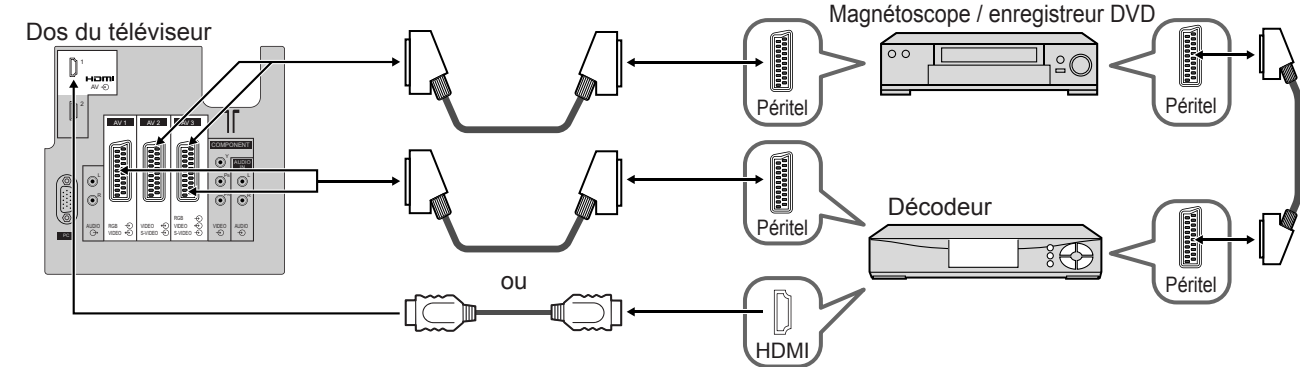

### ■ Raccorder un enregistreur DVD et un magnéscope (exemple)

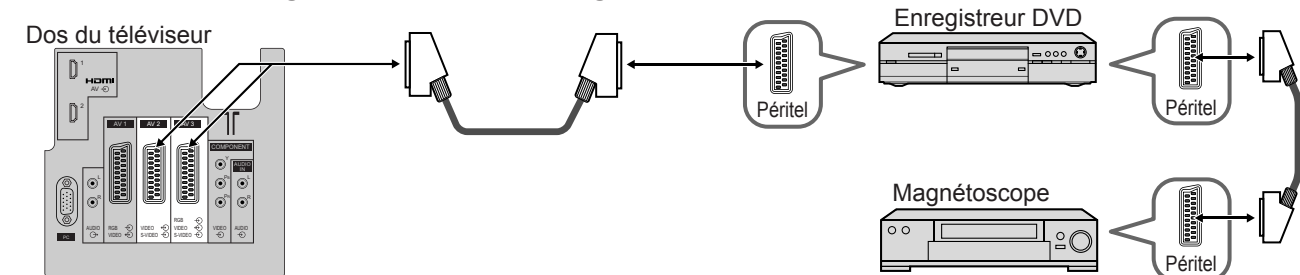

## Contrôle par HDMI (p. 27)

### ■ Lecture facile (Reportez-vous p. 30 pour le branchement sur la prise HDMI2.)

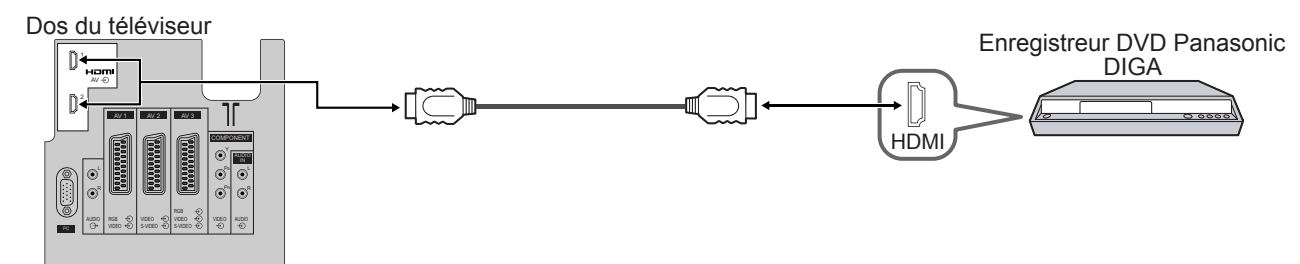

### ■ Home cinéma

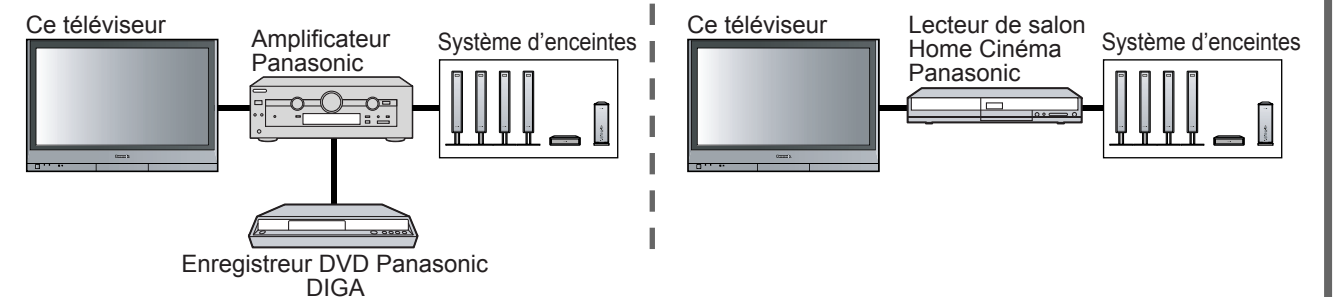

Lisez les modes d'emploi de l'amplificateur et du lecteur de salon Home Cinéma Panasonic pour de plus amples détails.

● Il est recommandé d'utiliser le câble HDMI Panasonic.  
 Numéro de pièce recommandé : RP-CDHG15 (1,5 m)  
 RP-CDHG30 (3,0 m)  
 RP-CDHG50 (5,0 m)

# Appareil externe

## Raccordements (aperçu)

Ces schémas présentent nos conseils relatifs à la connexion du téléviseur à divers appareils. Pour d'autres raccordements, consultez le mode d'emploi de chaque appareil, le tableau ci-dessous et les caractéristiques techniques (p. 39).

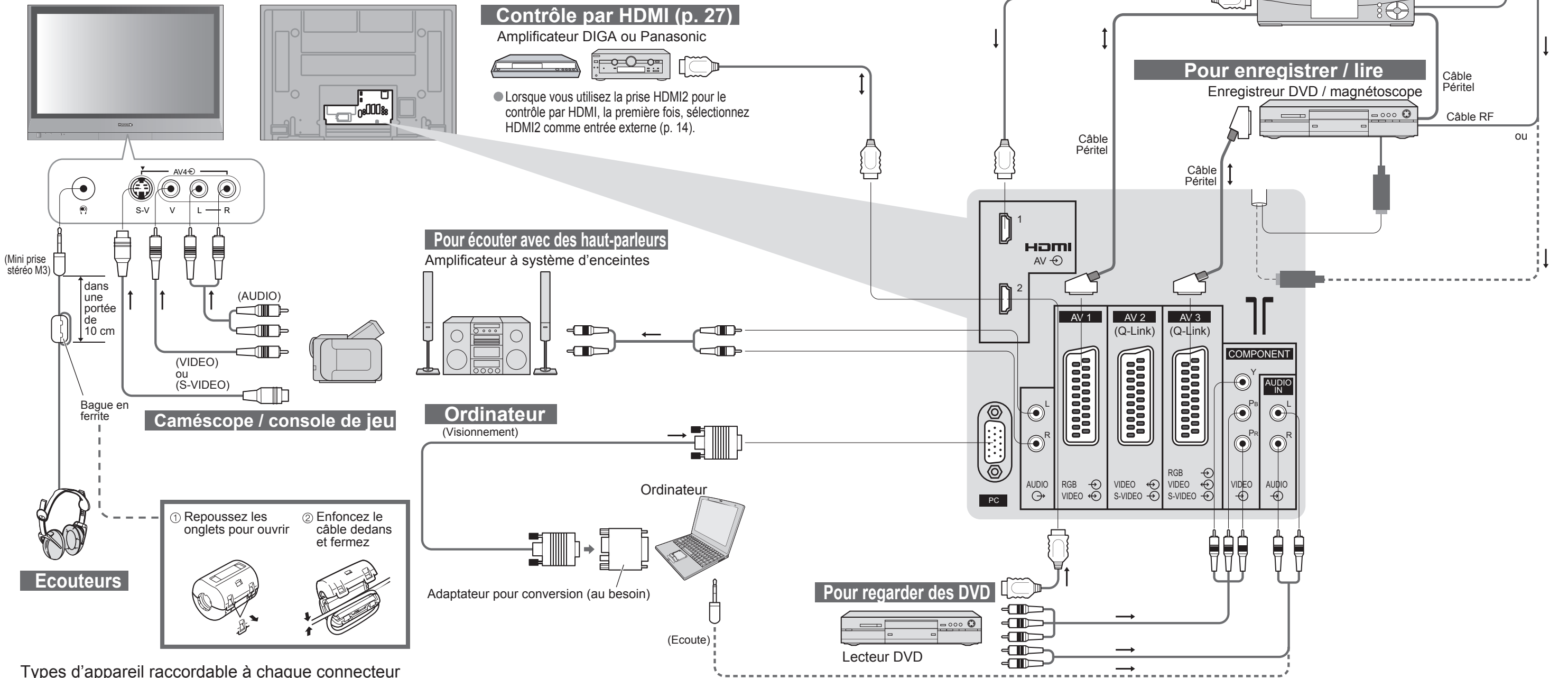

Types d'appareil raccordable à chaque connecteur

Connecteur	AV1	AV2	AV3	AV4	COMPONENT	HDMI	
						1	2
Enregistrement / Lecture (appareil)							
■ Pour enregistrer/ lire des cassettes vidéo / DVD (magnétoscope / enregistreur DVD)	○	○	○				
■ Pour regarder des DVD (lecteur DVD)	○	○	○	○	○	○	○
■ Pour regarder les images d'un caméscope (caméra vidéo)	○	○	○	○			
■ Pour regarder des émissions satellites (décodeur)	○	○	○	○		○	○
■ Pour jouer à des jeux vidéos (console de jeu)	○	○	○	○			
■ Q-Link		○	○				
■ Enregistrement TV direct		○	○				
■ Contrôle par HDMI						○	○

○: Raccordement conseillé



# Données techniques

## Condition de transport (Rétablir les réglages)

Condition de transport réinitialisera tous les réglages, même le numéro du PIN de verrouillage enfants (p. 22), effacera toutes les données de syntonisation DVB et analogique, et ramènera tous les niveaux de commande aux réglages en usine.

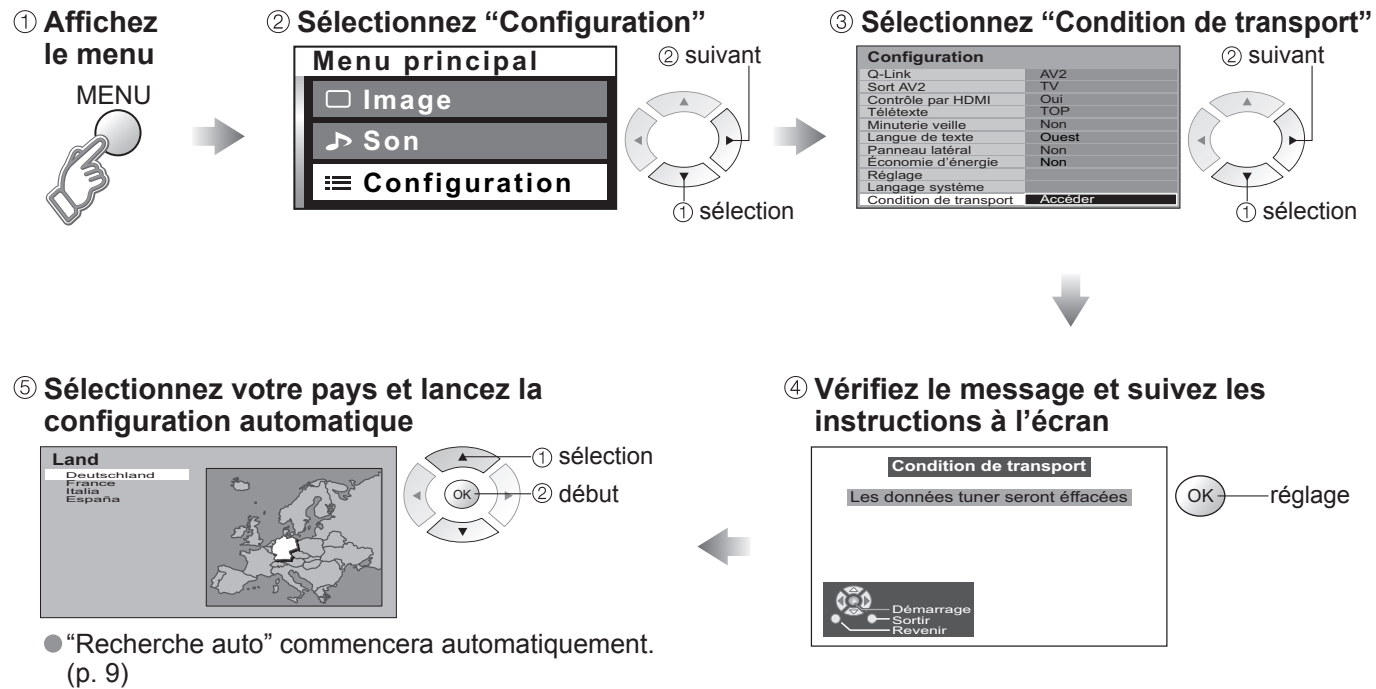

## Mise à jour du logiciel (mode DVB)

Mettez régulièrement à jour le logiciel du système pour garantir que vous disposez de la version la plus récente du logiciel.

Si une mise à jour est disponible, une bannière de notification s'affiche lorsque la chaîne dispose des informations de mise à jour.

- Pour télécharger le nouveau logiciel, appuyez sur "OK" ➔ Téléchargement (environ 20 min.)  
Si vous choisissez de ne pas télécharger, appuyez sur "EXIT".

### ■ Pour une mise à jour automatique

Réglez "Recherche auto. Mâj en veille" sur "Activé" (p. 18)

Si une nouvelle version du logiciel est transmise, le téléviseur la téléchargera automatiquement.

- La séquence de mise à jour automatique a lieu à 3:00 AM et 5:00 AM chaque nuit dans les conditions suivantes :  
Veille (appareil éteint avec la télécommande)  
Un enregistrement n'est pas en cours.

### ■ Pour une mise à jour manuelle

Procédez à "Rechercher Mâj maintenant" (p. 18)

Si une mise à jour est disponible, une bannière de notification s'affiche.

- Pour télécharger le nouveau logiciel, appuyez sur "OK" ➔ Téléchargement (environ 20 min.)  
Si vous choisissez de ne pas télécharger, appuyez sur "EXIT".

### Remarque

- Pendant le téléchargement, n'éteignez pas le téléviseur ni n'appuyez sur aucune touche. (Le téléviseur est automatiquement activé une fois le téléchargement terminé.)
- Le message peut s'avérer être une notification à l'avance. Dans ce cas, les informations du calendrier (la date à laquelle la nouvelle version peut être utilisée) s'affichent. Vous pouvez programmer la réservation de la mise à jour. La mise à jour ne démarrera pas si le bouton Marche / Arrêt du téléviseur est sur Arrêt.

## Format d'écran

La taille et l'aspect optimum peuvent être choisis pour regarder des images plus détaillées. (p. 11)

■ **Format Auto** : L'aspect automatique détermine le meilleur format d'écran à utiliser pour que l'image occupe tout l'écran grâce à un processus en quatre étapes pour vérifier si l'image visionnée est une image grand écran. Si l'aspect automatique détecte un signal grand écran, il adopte le mode grand écran 16:9 ou 14:9 approprié. Si l'aspect automatique ne détecte pas de signal grand écran, ce téléviseur sophistiqué améliore l'image pour offrir un visionnement optimal.

Le texte affiché à l'écran explique de quelle manière l'aspect automatique a déterminé le rapport d'aspect utilisé : "Large" apparaît en haut à gauche de l'écran si un signal d'identification grand écran (WSS) est détecté ou si un signal est détecté via une prise SCART. L'aspect automatique adopte le format grand écran 16:9 ou 14:9 approprié. Cette fonction est aussi opérationnelle dans les autres modes d'aspect. "Format Auto" apparaît en haut à gauche de l'écran si des bandes noires sont détectées en haut et en bas de l'image. L'aspect automatique choisit le meilleur format d'écran et agrandit l'image pour qu'elle occupe tout l'écran. Ce processus peut prendre plusieurs minutes en fonction de l'obscurité de l'image.

Nom du signal	Modes Aspect									Signal de commande d'écran									
	Format Auto	16:9	14:9	Élargi	4:3	4:3 complet	Zoom1	Zoom2	Zoom3	Signal grand écran (WSS)					Signal de commande via la prise Péritel (broche 8)				
										TV	AV1	AV2	AV3	AV4	Component	AV1	AV2	AV3	
TV/AV1/AV2/AV3/AV4	PAL	○	○	○	○	○	○	○	○	○	○	○	○	○	○	○	○	○	○
	PAL 525/60	○	○	○	○	○	○	○	○	○	○	○	○	○	○	○	○	○	○
	DVB	○	○	○	○	○	○	○	○	○	○	○	○	○	○	○	○	○	○
	M.NTSC	○	○	○	○	○	○	○	○	○	○	○	○	○	○	○	○	○	○
Component/HDMI	NTSC (Entrée AV uniquement)	○	○	○	○	○	○	○	○	○	○	○	○	○	○	○	○	○	○
	525(480)/60i	○	○	○	○	○	○	○	○	○	○	○	○	○	○	○	○	○	○
	525(480)/60p	○	○	○	○	○	○	○	○	○	○	○	○	○	○	○	○	○	○
	625(576)/50i	○	○	○	○	○	○	○	○	○	○	○	○	○	○	○	○	○	○
	625(576)/50p	○	○	○	○	○	○	○	○	○	○	○	○	○	○	○	○	○	○
	750(720)/50p	○	○	○	○	○	○	○	○	○	○	○	○	○	○	○	○	○	○
	750(720)/60p	○	○	○	○	○	○	○	○	○	○	○	○	○	○	○	○	○	○
	1125(1080)/50i	○	○	○	○	○	○	○	○	○	○	○	○	○	○	○	○	○	○
1125(1080)/60i	○	○	○	○	○	○	○	○	○	○	○	○	○	○	○	○	○	○	
Entrée PC	○	○	○	○	○	○	○	○	○	○	○	○	○	○	○	○	○	○	

### Remarque

- Le format d'écran varie selon le programme, etc. S'il est supérieur au standard "16:9", des bandes noires peuvent apparaître en haut et en bas de l'écran.
- Si la taille de l'écran semble anormale lors de la lecture d'un programme enregistré en grand écran sur un magnétoscope, ajustez le tracking de votre magnétoscope. (Consultez le manuel du magnétoscope.)
- Pour sélectionner manuellement le format d'écran : (Uniquement "16:9" ou "4:3" en mode PC)

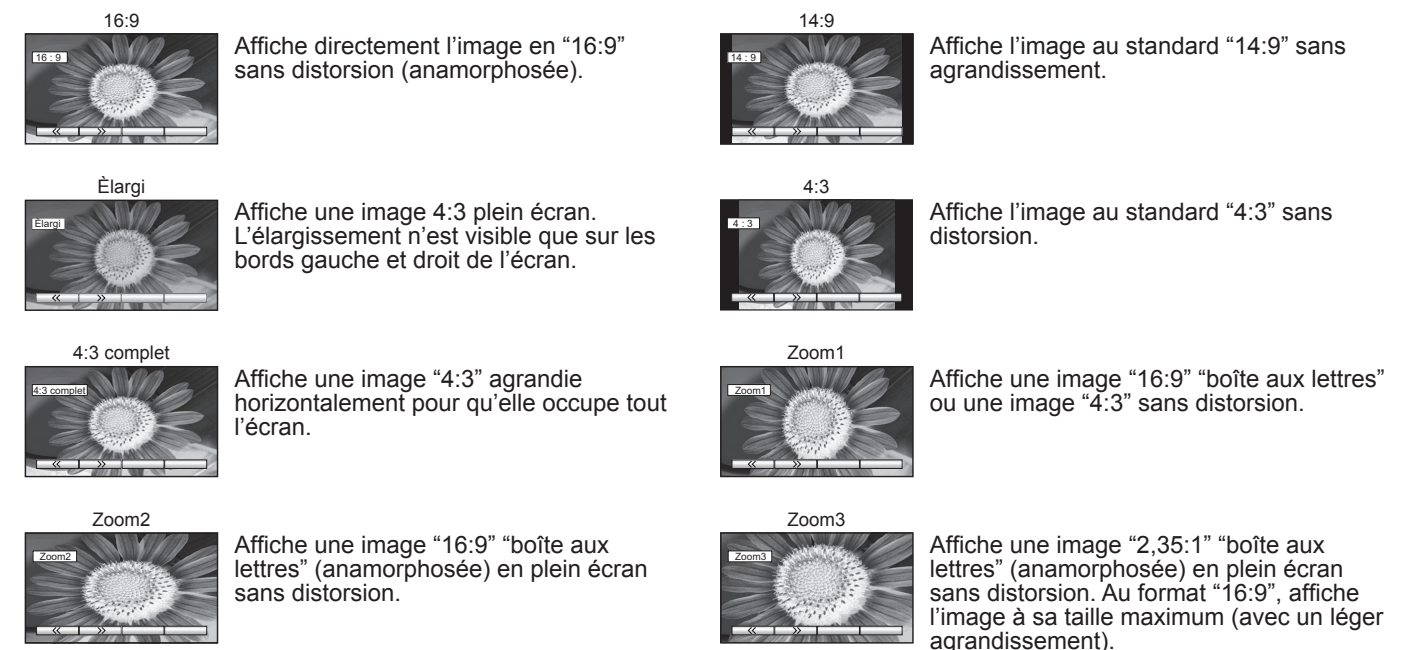

# Données techniques

## Raccordement HDMI

L'interface HDMI (high-definition multimedia interface) vous permet de regarder des images numériques haute définition et d'écouter un son de qualité élevée en raccordant le téléviseur et l'appareil. Un appareil compatible HDMI (\*1) doté d'une prise de sortie HDMI ou DVI, comme un décodeur ou un lecteur DVD, peut être raccordé à la prise HDMI par le biais d'un câble compatible HDMI (de type "fully wired").

- HDMI est la première interface AV grand public entièrement numérique au monde satisfaisant à la norme de non compression.
- Si l'appareil externe est doté uniquement d'une sortie DVI, raccordez-la sur la prise HDMI1 via un câble de conversion DVI vers HDMI (\*2).
- Branchez le câble audio à la prise d'entrée audio lorsque le câble de conversion DVI vers HDMI est utilisé.
- Les réglages audio peuvent être effectués sur l'écran du menu "Entrée HDMI1". (p. 16)
- Fréquences d'échantillonnage de signaux audio compatibles (2ch L.PCM) : 48 kHz, 44,1 kHz, 32 kHz

(\*1) : Le logo HDMI est apposé sur les appareils compatibles HDMI. (\*2) : Contactez votre revendeur de produits numériques le plus proche.

### Remarque

- La prise HDMI2 est destinée au signal numérique uniquement.
- L'utilisation avec un ordinateur n'est pas considérée.
- Les signaux 720p/1080i seront reformatés avant d'être affichés à l'écran.
- Si l'appareil raccordé est doté d'une fonction de réglage du format, réglez-le sur "16:9".
- Ces connecteurs HDMI sont de "type A".
- Un appareil non doté d'une prise de sortie numérique peut être raccordé à la prise d'entrée de "Component", "S-VIDEO" ou "Video" pour recevoir les signaux analogiques.
- La prise d'entrée HDMI peut être utilisée uniquement avec les signaux d'image suivants : 480i, 480p, 576i, 576p, 720p et 1080i. Faites correspondre le réglage de sortie de l'appareil numérique.
- Pour de plus amples détails sur les signaux HDMI applicables, reportez-vous à p. 35.

## Raccordement à l'ordinateur

Un ordinateur peut être raccordé au téléviseur de sorte que l'écran de l'ordinateur s'affiche et que le son soit émis du téléviseur.

- Signaux de l'ordinateur qui peuvent être entrés : Fréquence de balayage horizontal 31 à 69 kHz ; fréquence de balayage vertical 59 à 86 Hz (des lignes de signal supérieures à 1.024 peuvent être à l'origine d'un mauvais affichage de l'image).
- Il n'est pas nécessaire d'utiliser un adaptateur pour ordinateur pour le connecteur D-sub 15 broches compatible avec DOS/V.

### Remarque

- Certains modèles d'ordinateur ne peuvent pas être raccordés sur ce téléviseur.
- Pour de plus amples détails sur les signaux PC applicables, reportez-vous à p. 35.
- Résolution d'affichage max.

Numéro de modèle		TH-42PX63EH
Aspect	4:3	768 × 768 pixels
	16:9	1.024 × 768 pixels

- Signal pour le connecteur D-sub 15 broches

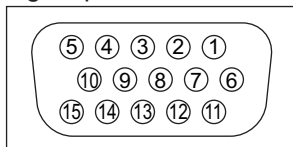

N° de broche	Nom du signal	N° de broche	Nom du signal	N° de broche	Nom du signal
①	R	⑥	GND (masse)	⑪	NC (non branché)
②	G	⑦	GND (masse)	⑫	NC (non branché)
③	B	⑧	GND (masse)	⑬	HD/SYNC
④	NC (non branché)	⑨	NC (non branché)	⑭	VD
⑤	GND (masse)	⑩	GND (masse)	⑮	NC (non branché)

## Contrôle par HDMI

Les connexions HDMI sur certains appareils Panasonic vous permettent d'utiliser la lecture facile ou le cinéma à domicile.

- Configurez l'appareil pour activer cette fonction. Lisez le mode d'emploi de l'appareil.
- Cette fonction risque de ne pas fonctionner selon la condition de l'appareil.
- Cette fonction risque de ne pas fonctionner correctement lorsque le lecteur de salon Home Cinéma Panasonic est raccordé.
- L'appareil peut être opéré par la télécommande du téléviseur avec cette fonction activée même si le téléviseur est en mode de veille.
- L'image ou le son risque de ne pas être disponible pendant les premières secondes de lecture.
- L'image ou le son risque de ne pas être disponible pendant les premières secondes lorsque le mode d'entrée est modifié.
- La fonction Volume sera affichée lors de l'ajustement du volume de l'appareil.
- La lecture facile est également disponible en utilisant la télécommande pour l'amplificateur. Lisez les modes d'emploi de l'amplificateur.

## Informations sur les prises Peritel et S-Vidéo

### Prises Peritel AV1

(RVB, Vidéo)

Entrée AV1 possibles: RVB (Rouge / Vert / Bleu).

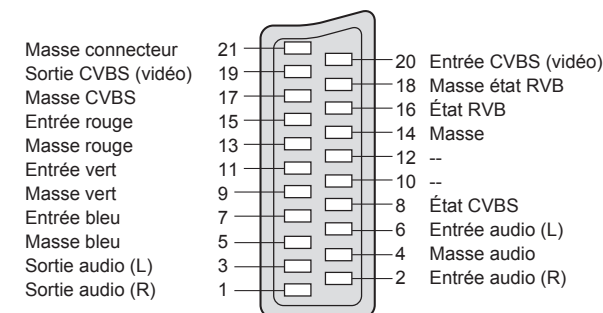

### Prises Peritel AV2

(Vidéo, S-Vidéo, Q-Link)

AV2: L'état des broches 15 et 20 dépend de la sélection S-VHS / VIDEO

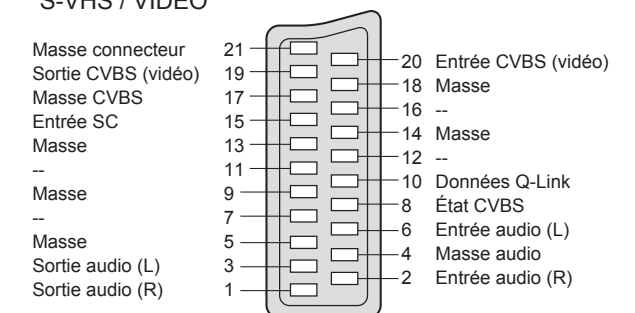

### Prises Peritel AV3

(RVB, Vidéo, S-Vidéo, Q-Link)

AV3: L'état des broches 15 et 20 dépend de la sélection S-VHS / VIDEO

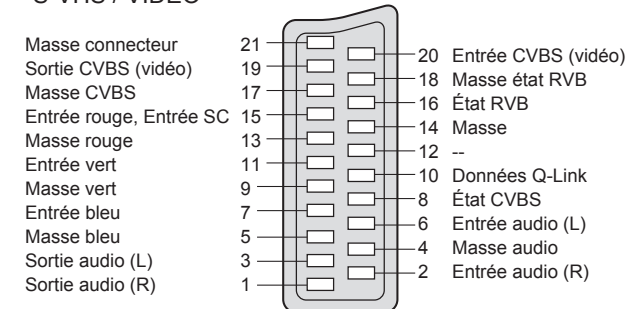

### Prise AV4 S-Vidéo à 4 broches

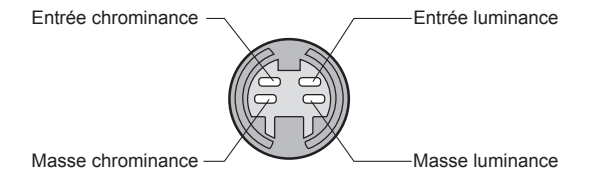

## Signaux d'entrée pouvant être affichés

\* Marquer: Signaux d'entrée applicables aux connecteurs Composant (Y, P<sub>B</sub>, P<sub>R</sub>), HDMI et PC (D-sub 15P)

Nom du signal	Fréquence horizontale (kHz)	Fréquence verticale (Hz)	Component	HDMI	PC
525 (480) / 60i	15,73	59,94	*	*	
525 (480) / 60p	31,47	59,94	*	*	
625 (576) / 50i	15,63	50,00	*	*	
625 (576) / 50p	31,25	50,00	*	*	
750 (720) / 60p	45,00	60,00	*	*	
750 (720) / 50p	37,50	50,00	*	*	
1.125 (1.080) / 60i	33,75	60,00	*	*	
1.125 (1.080) / 50i	28,13	50,00	*	*	
640 × 400 @70 Hz	31,46	70,07			*
640 × 480 @60 Hz	31,47	59,94			*
640 × 480 @75 Hz	37,50	75,00			*
800 × 600 @60 Hz	37,88	60,32			*
800 × 600 @75 Hz	46,88	75,00			*
800 × 600 @85 Hz	53,67	85,06			*
1.024 × 768 @60 Hz	48,36	60,00			*
1.024 × 768 @70 Hz	56,48	70,07			*
1.024 × 768 @75 Hz	60,02	75,03			*
1.024 × 768 @85 Hz	68,68	85,00			*
1.280 × 1.024 @60 Hz	63,98	60,02			*
Macintosh13" (640 × 480)	35,00	66,67			*
Macintosh16" (832 × 624)	49,72	74,54			*
Macintosh21" (1.152 × 870)	68,68	75,06			*

### Remarque

- Les signaux n'ayant pas les caractéristiques ci-dessus ne donnent pas toujours des images correctes.
- Les signaux ci-dessus sont reformatés pour un visionnement optimal sur votre écran.

# FAQ

Avant de demander toute réparation ou assistance, veuillez suivre ces indications simples pour résoudre le problème. Si le problème persiste, contactez votre revendeur Panasonic ou le Centre d'attention à la clientèle Panasonic pour une assistance.

## Points blancs ou ombre sur les images (bruit)

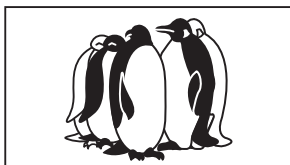

- Vérifiez la position, l'orientation et le raccordement de l'antenne.

## Aucun programme DVB présenté après la Configuration auto

- Vérifiez l'émetteur DVB.
- Ajustez le sens de l'antenne vers un autre émetteur installé à proximité.
- Vérifiez la transmission analogique, si la qualité d'image est médiocre, vérifiez l'antenne et contactez le revendeur le plus proche.

## Interférence ou image figée / escamotée dans le mode DVB



- Vérifiez "Etat du Signal". (p. 24) Si "Qualité du signal" ou "Intensité du signal" s'affiche en rouge, vérifiez l'antenne. Si le problème persiste, contactez votre revendeur Panasonic local.
- Utilisez le bouton Marche / Arrêt pour éteindre le téléviseur, puis rallumez-le.

## Pour les clients utilisant une antenne intérieure

Pour obtenir une image DVB de bonne qualité, il est important de recevoir un signal DVB de bonne qualité. Dans ce but, vérifiez "Etat du Signal" dans le Menu tuning (p. 24). Un niveau d'au moins 5 est nécessaire pour fournir une bonne image. Il peut s'avérer nécessaire de rectifier la position et le sens de l'antenne pour obtenir le meilleur résultat possible.

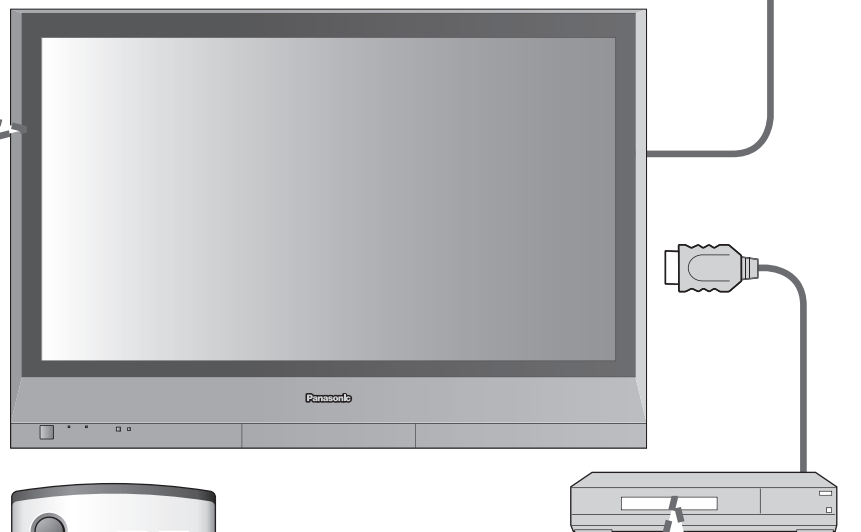

## Les images provenant d'un appareil raccordé sont déformées lorsque l'appareil est raccordé via la prise HDMI

- Est-ce que le câble HDMI est raccordé correctement ? (p. 30)
- Mettez le téléviseur et l'appareil hors tension, puis à nouveau sous tension.
- Vérifiez le signal d'entrée provenant de l'appareil. (p. 35)
- Utilisez un appareil compatible avec EIA/CEA-861/861B.

## La télécommande ne fonctionne pas

- Les piles sont-elles correctement mises en place ? (p. 6)
- Est-ce que le téléviseur est allumé ?

Problème	Mesures
<b>Le logo VIERA apparaît aux quatre coins de l'écran.</b>	<ul style="list-style-type: none"> <li>● La fonction pour empêcher l'apparition d'une image rémanente est activée. (Il ne s'agit pas d'un symptôme de défaillance)</li> <li>● L'économiseur d'écran est activé si le téléviseur n'est pas opéré pendant un certain temps en mode AV.</li> <li>● Le contraste est diminué lorsque le radio, menu, etc. dure quelques minutes.</li> <li>● Effet "image rémanente" (p. 5)</li> </ul>
<b>Le contraste est diminué</b>	<ul style="list-style-type: none"> <li>● Un pixel ou un point luminescent peut parfois disparaître sur les écrans plasma. (Il ne s'agit pas d'un symptôme de défaillance)</li> </ul>
<b>Une seule portion de l'écran reste sombre</b>	<ul style="list-style-type: none"> <li>● Réglez "P-NR" dans le menu Image (pour retirer le bruit). (p. 16)</li> <li>● Vérifiez les appareils électriques à proximité (voiture, moto, lampe fluorescente).</li> </ul>
<b>Image chaotique, discordante</b>	<ul style="list-style-type: none"> <li>● Est-ce que "Couleur" ou "Contraste" dans le menu Image est réglé au minimum ? (p. 16)</li> </ul>
<b>Aucune image ne s'affiche.</b>	<ul style="list-style-type: none"> <li>● Réinitialisez les chaînes. (p. 20 et 24)</li> <li>● Certains programmes peuvent ne pas être reçus lorsque des signaux d'antenne et de télévision par câble sont reliés au téléviseur via un mélangeur. Le cas échéant, reliez directement le signal d'antenne ou de télévision par câble au téléviseur.</li> </ul>
<b>Image floue ou déformée (pas de son ou volume faible)</b>	<ul style="list-style-type: none"> <li>● Est-ce que le téléviseur est en "mode AV" ?</li> <li>● Est-ce que le cordon d'alimentation est branché sur la prise de courant ?</li> <li>● Est-ce que le téléviseur est allumé ?</li> <li>● Vérifiez le menu Image (p. 16) et le volume.</li> </ul>
<b>Ni l'image ni le son ne sont émis.</b>	<ul style="list-style-type: none"> <li>● Est-ce que la "sourdine" est activée ? (p. 7)</li> <li>● Est-ce que le volume est réglé sur minimum ?</li> </ul>
<b>Aucun son n'est émis.</b>	<ul style="list-style-type: none"> <li>● La réception du signal sonore peut s'être dégradée.</li> <li>● Réglez "MPX" (p. 16) dans le menu Son sur "Mono". (Mode analogique uniquement)</li> </ul>
<b>Le niveau sonore est faible ou le son est déformé.</b>	<ul style="list-style-type: none"> <li>● Le bruit provient du ventilateur de refroidissement intégré (ce n'est pas un signe de dysfonctionnement).</li> </ul>
<b>Vous entendez un bruit tourbillonnant.</b>	

Écran

Son

	Problème	Mesures
DVB	<ul style="list-style-type: none"> <li>En raison des technologies de réception numérique en jeu, la qualité des signaux DTV peut s'avérer assez médiocre dans certains cas, en dépit d'une bonne réception des programmes analogiques.</li> </ul>	<ul style="list-style-type: none"> <li>Installez une antenne individuelle pour le téléviseur et le magnétoscope (ou bien utilisez un séparateur).</li> </ul>
	<p><b>Impossible de recevoir des signaux avec une antenne à haute performance</b></p>	
HDMI	<p><b>Le son est anormal.</b></p>	<ul style="list-style-type: none"> <li>Réglez le réglage du son de l'appareil raccordé sur "2ch L.PCM".</li> <li>Vérifiez le réglage de "Entrée HDMI1" dans le menu Son. (p. 16)</li> <li>Si la connexion du son numérique connaît un problème, sélectionnez une connexion de son analogique. (p. 34)</li> </ul>
	<p><b>Un message d'erreur apparaît.</b></p>	<ul style="list-style-type: none"> <li>Contactez le SAV agréé.</li> </ul>
	<p><b>La fonction "Contrôle par HDMI" est inopérante.</b></p>	<ul style="list-style-type: none"> <li>Remettez sous tension le téléviseur avec l'appareil allumé.</li> <li>Placez "Contrôle par HDMI" sur "Non", puis à nouveau sur "Oui". (p. 27)</li> </ul>
	<p><b>Le téléviseur passe en "mode de veille".</b></p>	<ul style="list-style-type: none"> <li>La fonction de mise en veille est activée.</li> <li>Le téléviseur entre en "mode de veille" au bout de 30 minutes après la fin de l'émission.</li> </ul>
Autre	<p><b>Un message d'erreur apparaît.</b></p>	<ul style="list-style-type: none"> <li>Suivez les instructions du message.</li> <li>Si le problème persiste, contactez le SAV agréé.</li> </ul>

# Licence

## Marques de commerce

- DVB est une marque du DVB Digital Video Broadcasting Project (1991 à 1996).
- VGA est une marque de commerce d'International Business Machines Corporation.
- Macintosh est une marque déposée par Apple Computer, USA.
- S-VGA est une marque déposée par Video Electronics Standard Association.
- Même s'il n'existe aucune mention spéciale de marque de commerce de société ou de produit, ces marques de commerce ont toutefois été respectées.
- HDMI, le logo HDMI et High-Definition Multimedia Interface sont des marques commerciales ou des marques déposées de HDMI Licensing LLC.
- HDAVI Control™ est une marque de commerce de Matsushita Electric Industrial Co., Ltd.



Marque du DVB Digital Video Broadcasting Project (1991 à 1996)  
TH-42PX63EH Déclaration de conformité N° 4203, 7 juin 2006

# Caractéristiques

		TH-42PX63EH	
Alimentation	Usage moyen	270 W	
	Veille	0,3 W (Sans Bloquage tuner Activé) 20 W (Avec Bloquage tuner Activé)	
	Méthode d'entraînement	Type c.a.	
Panneau de l'écran plasma	Format d'image	16:9	
	Rapport de contraste	Max 10000:1	
	Taille d'écran	106 cm	
Son	Nombre de pixels	920 mm (L) × 518 mm (H) × 1.056 mm (diagonale)	
	Haut-parleurs	786.432 (1.024 (L) × 768 (H)) [3.072 × 768 points]	
	Sortie son	12 cm × 6 cm × 2 unités, 8 Ω	
	Écouteurs	20 W (10 W + 10 W), 10% THD Mini prise stéréo M3 (3,5 mm) × 1	
Signaux PC	Signaux PC	VGA, SVGA, XGA SXGA ..... (compressés) Fréquence de balayage horizontal 31 - 69 kHz Fréquence de balayage vertical 59 - 86 Hz	
	Systèmes de télévision / Bandes de fréquences	<b>PAL B, G, H, I, SECAM B, G, SECAM L / L'</b> VHF E2 - E12 VHF A - H (ITALIE) CATV (S01 - S05) CATV S11 - S20 (U1 - U10) <b>PAL D, K, SECAM D, K</b> VHF R1 - R2 VHF R6 - R12 <b>PAL 525/60</b> <b>DVB</b> <b>M.NTSC</b> <b>NTSC (entrée AV uniquement)</b> ● Le signal de télévision peut ne pas être reçu dans certaines régions.	
Antenne arrière	Conditions de fonctionnement	UHF / VHF Température : de 0°C à 40°C	
	Connecteurs	AV1 (Scart connecteur)	Prise 21 broches (entrée Audio/Vidéo, sortie Audio/Vidéo, entrée RVB)
AV2 (Scart connecteur)		Prise 21 broches (entrée Audio/Vidéo, sortie Audio/Vidéo, entrée S-Vidéo, Q-Link)	
AV3 (Scart connecteur)		Prise 21 broches (entrée Audio/Vidéo, sortie Audio/Vidéo, entrée RVB, entrée S-Vidéo, Q-Link)	
AV4		VIDEO	1 × connecteurs RCA 1,0 V[p-p] (75 Ω)
		S-VIDEO	MINI DIN, 4 broches Y:1,0 V[p-p] (75 Ω) C:0,286 V[p-p] (75 Ω)
		AUDIO L - R	2 × connecteurs RCA 0,5 V[rms]
Autres		COMPONENT	Y PB, PR 1,0 V[p-p] (incluant la synchronisation) ±0,35 V[p-p]
		PC	Connecteur D-SUB 15 broches haute densité R,G,B/0,7 V[p-p] (75 Ω) HD, VD/Niveau TTL 2,0 - 5,0 V[p-p] (haute impédance)
Sorties		AUDIO L - R	2 × connecteurs RCA 0,5 V[rms]
		AUDIO L - R	2 × connecteurs RCA 0,5 V[rms] (haute impédance)
Dimensions (L × H × P)	Dimensions (L × H × P)	1.020 mm × 705 mm × 95 mm (Téléviseur seul) 1.020 mm × 768 mm × 320 mm (Avec piédestal)	
	Poids	30,0 kg (Téléviseur seul) 32,0 kg (Avec piédestal)	

## Remarque

- La conception et les caractéristiques techniques peuvent être modifiées sans notification préalable. Le poids et les dimensions indiqués sont approximatifs.
- Cet appareil est conforme aux normes EMC mentionnées ci-dessous.  
EN55013, EN61000-3-2, EN61000-3-3, EN55020, EN55022, EN55024.