

Panasonic®

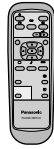
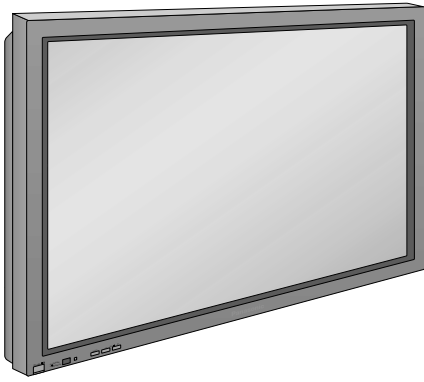

Large écran à plasma progressif Mode d'emploi

TH-37PW5

Numéro de modèle

TH-42PW5



Pour toute assistance, appelez: 1-888-VIEW-PTV (843-9788)
ou adressez un courrier à: consumerproducts@panasonic.com
ou visitez le site: www.panasonic.com (U.S.A)

Pour toute assistance, appelez: 787-750-4300
ou visitez le site: www.panasonic.com (Puerto Rico)

Pour toute assistance, appelez: 1-800-561-5505
ou visitez le site: www.panasonic.ca (Canada)

Avant d'effectuer quelque raccordement que ce soit, de régler l'appareil ou de l'utiliser, veuillez lire attentivement ce mode d'emploi. Conservez-le pour référence.

Français

	AVERTISSEMENT Risque de secousse électrique Ne pas ouvrir	
AVERTISSEMENT: Pour réduire les risques de secousse électrique, ne pas retirer le couvercle ni le panneau arrière. Cet appareil ne contient aucune pièce qui puisse être réparée par l'utilisateur; l'entretien doit être effectué par du personnel qualifié.		



Le symbole de l'éclair, inscrit dans un triangle équilatéral, a pour objet d'appeler l'attention de l'utilisateur sur la présence, à l'intérieur du produit, de pièces non isolées portées à une "tension dangereuse" qui peut avoir une amplitude suffisante pour provoquer une secousse électrique.



Le symbole du point d'exclamation, inscrit dans un triangle équilatéral, a pour objet d'appeler l'attention de l'utilisateur sur la présence, dans la documentation accompagnant le produit, d'importantes instructions concernant son mode opératoire et son entretien.

AVERTISSEMENT: Pour éviter tout dommage pouvant entraîner un incendie ou une secousse électrique, n'exposez pas l'appareil à la pluie ou à l'humidité. Ne placez aucun récipient contenant de l'eau (vase de fleur, tasse, bouteille de produit de beauté, etc.) sur l'appareil (ou sur une étagère le dominant).

AVERTISSEMENTS: 1) Pour réduire les risques de secousse électrique, ne pas retirer le couvercle. Cet appareil ne contient aucune pièce qui puisse être réparée par l'utilisateur; l'entretien doit être effectué par du personnel qualifié.
2) N'enlevez pas la broche de mise à la terre de la fiche du cordon d'alimentation. Cet appareil est équipé d'une fiche à 3 broches qui ne peut être introduite que dans une prise secteur dont la troisième broche est reliée à la terre. Cette disposition concerne la sécurité. Si la fiche ne pénètre pas complètement dans la prise, consultez un électricien qui remplacera la prise ou la fiche hors norme.
Ne tentez pas de contourner la sécurité de la fiche avec broche de mise à la terre.

Précautions de sécurité importantes

- 1) Lisez ces instructions.
Lisez toutes les instructions de sécurité et de fonctionnement avant d'utiliser l'appareil.
- 2) Conservez ces instructions.
Les instructions de sécurité et de fonctionnement doivent être conservées à titre d'information.
- 3) Prenez en compte tous les avertissements.
Tous les avertissements marqués sur l'appareil ou dans le mode d'emploi doivent être pris en compte.
- 4) Suivez toutes les instructions.
Toutes les instructions de fonctionnement et d'utilisation doivent être suivies.
- 5) N'utilisez pas cet appareil près de l'eau.
Par exemple, près d'une baignoire, d'un lavabo, d'un évier, d'une machine à laver, dans un sous-sol humide, près d'une piscine, etc.
- 6) Nettoyez l'appareil uniquement avec un chiffon sec.
N'utilisez pas des nettoyeurs liquides ou aérosols.
- 7) Ne bloquez pas les orifices de ventilation. Installez l'appareil en suivant les instructions du fabricant. Les fentes et les orifices du boîtier servent à la ventilation, aident au bon fonctionnement de l'appareil et le protègent des échauffements anormaux. Ces orifices ne doivent jamais être bloqués en plaçant l'appareil sur un lit, un canapé, un tapis ou une autre surface similaire.
- 8) N'installez pas l'appareil près d'une source de chaleur telle qu'un radiateur, une chaudière, une cuisinière ou un autre appareil (y compris des amplificateurs) produisant de la chaleur.
Cet appareil ne doit pas être placé à l'intérieur d'un meuble tel qu'une bibliothèque ou un bâti électronique sauf si une ventilation suffisante peut être assurée ou que les instructions du fabricant sont respectées.
- 9) N'invalidez pas les caractéristiques de sécurité de la fiche polarisée ou avec mise à la terre. Une fiche polarisée possède deux broches, une plus large que l'autre. Une fiche avec mise à la terre possède deux broches et une troisième broche de mise à la terre. La lame large et la troisième broche de mise à la terre ont été faites pour des raisons de sécurité. Si la fiche ne se branche pas dans la prise, consultez un électricien pour faire remplacer la prise.
- 10) Protégez le cordon d'alimentation et empêchez qu'il soit piétiné, ou pincé, particulièrement au niveau de la prise secteur murale et de la sortie de l'appareil.
- 11) Utilisez uniquement des dispositifs auxiliaires/accessoires spécifiés par le fabricant.
- 12) Utilisez uniquement avec un chariot, socle, trépied, support ou table spécifié par le fabricant ou vendu avec l'appareil. Si vous utilisez un chariot, faites attention lors du déplacement du chariot pour éviter tout risque de blessures.
Un arrêt brusque, une force excessive et une surface inégale peuvent causer le renversement de l'ensemble.
- 13) Débranchez l'appareil pendant un orage ou lorsqu'il ne doit pas être utilisé pendant une période prolongée.
Cela évitera qu'il soit endommagé pendant un orage ou par une surtension.
- 14) Pour toute réparation, consultez une personne qualifiée. L'appareil doit être réparé s'il a été endommagé de n'importe quelle façon, comme quand, par exemple, le cordon ou la fiche d'alimentation est endommagé, un liquide ou un objet a pénétré à l'intérieur de l'appareil, l'appareil a été exposé à la pluie ou l'humidité, ne fonctionne pas normalement ou est tombé.
- 15) Pour éviter toute secousse électrique, assurez-vous que la broche de mise à la terre de la fiche du cordon d'alimentation est effectivement branchée.



Cher Client Panasonic

Bienvenue dans la famille des clients de Panasonic. Nous espérons que votre nouvel écran à plasma vous offrira de longues années de plaisir.

Pour profiter au maximum des possibilités de votre appareil, veuillez lire attentivement le présent mode d'emploi avant d'entreprendre les réglages, et conservez-le pour pouvoir vous y référer en cas de besoin.

Veuillez aussi conserver votre reçu, et noter le numéro de modèle et le numéro de série de votre appareil dans l'espace réservé sur la couverture de dos de ce mode d'emploi.

Pour toute assistance, appelez: 1-888-VIEW-PTV (843-9788) ou adressez un courrier à: consumerproducts@panasonic.com ou visitez le site: www.panasonic.com (U.S.A)
Pour toute assistance, appelez: 787-750-4300 ou visitez le site: www.panasonic.com (Puerto Rico)
Pour toute assistance, appelez: 1-800-561-5505 ou visitez le site: www.panasonic.ca (Canada)

Sommaire

Précautions de sécurité importantes	3	Réglage de la position et de la taille de l'image	24
Mesures de sécurité	6	Réglages des sons	26
Accessoires	8	Coupure du son	26
Accessoires fournis	8	Effet ambiophonique	27
Accessoires en option	8	Réglages de l'image	28
Piles de la télécommande	9	Économiseur d'écran	
Commandes de base	10	(pour éviter les images permanentes)	30
Raccordements	11	Sélection de l'image négative ou du défilement	30
Raccordement des enceintes	12	Sélection du mode de fonctionnement (MODE)	30
Raccordements des prises d'entrée audio et vidéo ..	12	Ajustement SP	31
Raccordement aux prises d'entrée Composants/RVB ..	13	Configuration pour les signaux d'entrée	32
Raccordement aux bornes d'entrée d'ordinateur (PC)	15	Sélection de l'entrée à composantes/RVB	32
Raccordement à la borne SERIAL (série)	17	Filtre 3D Y/C – Pour les images AV NTSC	32
Mise en service, mise hors service,		Système couleur / Panasonic Auto	33
et sélection du signal d'entrée	18	3:2 Pulldown	33
Raccordement du cordon d'alimentation	18	SYNC	34
Mise en service, mise hors service	18	H-Freq. (kHz)/V-Freq. (Hz)	34
Sélection du signal d'entrée	19	Dépannage	35
Sélection de la langue d'affichage	19	Spécifications	38
Affichage des menus sur l'écran avec la télécommande	20		
Format d'image (ASPECT)	22		

Fixation de la bague en ferrite

La bague en ferrite fourni dans les accessoires doit être utilisé lors de la connexion de l'écran plasma à un appareil vidéo (voir pages 15 et 17).

Cet appareil numérique de la Classe B est conforme à la norme NMB-003 du Canada.

Remarque:

Ne conservez pas une image fixe affichée sur l'écran pendant une longue période car cela peut produire une image rémanente sur l'écran à plasma à haute définition.

Parmi les images fixes possibles, citons, les logos, les images des jeux vidéo, les images informatiques, les télétextes et les images affichées dans le format 4:3.

Marques de commerce

- VGA est une marque de commerce d'International Business Machines Corporation.
- Macintosh est une marque déposée par Apple Computer, USA.
- S-VGA est une marque déposée par Video Electronics Standard Association.

Même s'il n'existe aucune mention spéciale de marque de commerce de société ou de produit, ces marques de commerce ont toutefois été respectées.

Mesures de sécurité

AVERTISSEMENT

Installation

Ne placez pas l'écran plasma sur des surfaces inclinées ou instables.

- L'écran plasma risquerait de tomber ou de se renverser.

Ne placez pas d'objets sur l'écran plasma.

- Si vous renversez de l'eau sur l'écran plasma ou si des objets étrangers y pénètrent, un court-circuit risque de se produire et d'entraîner un incendie ou une électrocution. Si des corps étrangers pénètrent dans l'écran plasma contactez votre revendeur Panasonic.

Ne couvrez pas les trous de ventilation.

- Sinon, l'écran plasma risquerait de surchauffer, ce qui pourrait causer un incendie ou abîmer l'écran plasma.

Si vous utilisez le piédestal (accessoire en option), laissez un espace de 10 cm (3 15/16 po) ou plus autour des côtés supérieur, gauche et droit, de 6 cm (2 3/8 po) ou plus au côté inférieur, et de 7 cm (2 3/4 po) ou plus vers l'arrière. Si vous installez l'appareil en utilisant une autre méthode, laissez un espace de 10 cm (3 15/16 po) ou plus en haut, en bas, à gauche et à droite, et de 1,9 cm (3/4 po) ou plus à l'arrière.

Évitez d'installer ce produit près d'un appareil électronique qui capte aisément les ondes électromagnétiques.

- Elles pourraient provoquer un brouillage des images, des sons, etc. En particulier, conservez les appareils vidéo loin de ce produit.

Cordon alimentation

L'écran plasma a été conçu pour fonctionner sur secteur de 120 V.c.a., 50/60 Hz.

Insérez la fiche du cordon d'alimentation bien à fond dans la prise.

- Si la fiche n'est pas insérée bien à fond, un dégagement de chaleur pouvant entraîner un incendie risquerait de se produire. Si la fiche est endommagée ou si la plaque de la prise murale est mal fixée, ne les utilisez pas.

Ne manipulez pas le cordon d'alimentation avec des mains mouillées.

- Vous risqueriez d'être électrocuté.

Ne faites rien qui puisse endommager le cordon d'alimentation. Pour débrancher le câble d'alimentation, tirez-le par la fiche et non par le câble.

- Évitez absolument d'endommager le câble, de le modifier, d'y placer des objets lourds, de le chauffer, de le placer à proximité d'objets chauds, de le tordre, de le plier excessivement ou de le tirer. Sinon, vous pourriez causer un incendie ou une électrocution. Si le câble d'alimentation est abîmé, faites-le réparer par un centre de service agréé Panasonic.

Si vous n'utilisez pas l'écran plasma pendant une période prolongée, débranchez la fiche du cordon d'alimentation de la prise secteur.

En cas d'anomalie de fonctionnement

Si une anomalie se produit (absence d'image ou de son par exemple), ou si de la fumée ou une odeur anormale se dégage de l'écran plasma, débranchez immédiatement la fiche du cordon d'alimentation de la prise secteur.

- Si vous continuez à utiliser l'écran plasma dans cet état, vous risquez de provoquer un incendie ou d'endommager l'appareil. Adressez-vous à un centre de service agréé Panasonic pour les réparations. Ne réparez jamais vous-même l'écran plasma, car ceci est très dangereux.

Si de l'eau ou des objets étrangers pénètrent dans l'écran plasma, ou si vous laissez tomber l'écran plasma, ou si le coffret est abîmé, débranchez immédiatement la fiche du cordon d'alimentation.

- Un court-circuit pourrait se produire et entraîner un incendie. Pour toute réparation, adressez-vous à un centre de service agréé Panasonic.

AVERTISSEMENT

L'écran plasma doit être utilisé avec les accessoires en option suivants uniquement. Si vous l'utilisez avec d'autres types d'accessoires en option, l'installation risquera d'être instable et de causer des blessures.

(Tous les accessoires suivants sont fabriqués par Matsushita Electric Industrial Co., Ltd.)

- Enceintes TY-SP37P5W-K (TH-37PW5)
TY-SP42PWD3W, TY-SP42P5W-K (TH-42PW5)
- Piédestal TY-ST05-K
- Applique de suspension au mur (verticale) TY-WK37PV3 (TH-37PW5)
- Applique de suspension au mur (en biais) TY-WK42PR1 (TH-42PW5)

Confiez toujours l'installation à un technicien qualifié.

Utilisation de l'écran plasma

N'approchez pas les mains, le visage ou des objets des trous de ventilation de l'écran plasma.

- De l'air chaud sort par les trous de ventilation et donc le haut de l'écran plasma est chaud. N'approchez pas les mains, le visage ou des objets ne pouvant résister à la chaleur de cet orifice, car ceci pourrait causer des brûlures ou des déformations. De même si les trous de ventilation sont bouchées, l'écran pourrait être endommagé.

Veillez à débrancher tous les câbles avant de déplacer l'écran plasma.

- Si vous déplacez l'écran alors que des câbles sont encore connectés, vous risquerez d'endommager les câbles et d'entraîner un incendie ou une électrocution.

Par mesure de précaution, débranchez la fiche d'alimentation de la prise secteur avant d'entreprendre des travaux de nettoyage.

- Sinon, il y aura risque d'électrocution.

Nettoyez régulièrement le câble d'alimentation afin que la poussière ne s'y accumule pas.

- Si de la poussière s'accumule sur la fiche du cordon d'alimentation, l'humidité produite risquerait de détériorer l'isolation et d'entraîner un incendie. Débranchez le cordon d'alimentation de la prise secteur et essuyez-le avec un chiffon sec.

Nettoyage et entretien

L'avant du panneau d'affichage a reçu un traitement spécial. Essuyez soigneusement la surface du panneau en utilisant seulement un chiffon doux sans peluche.

- Si la surface est très sale, essuyez avec un chiffon doux sans peluche humecté d'eau additionnée d'un peu de détergent neutre, puis essuyez-la uniformément avec un chiffon sec du même type jusqu'à ce que la surface soit bien sèche.
- Ne rayez pas ou ne cognez pas la surface du panneau avec les ongles ou un objet rigide, sinon vous abîmeriez la surface. En outre, évitez tout contact avec des produits volatils tels que des insecticides à vaporiser, des solvants ou des diluants, sinon le fini de la surface serait abîmé.

Si le coffret est sale, essuyez-le avec un chiffon doux et sec.

- Si le coffret est très sale, plongez le chiffon dans de l'eau additionnée d'un peu de détergent neutre, puis essorez le chiffon bien à fond. Utilisez ce chiffon pour essuyer le coffret, puis essuyez-le avec un chiffon sec.
- Veillez à ce que du détergent n'entre pas en contact direct avec la surface de l'écran à plasma. Si des gouttes d'eau pénètrent dans l'appareil, des anomalies de fonctionnement se produiront.
- Évitez tout contact avec des produits volatils tels que des insecticides à vaporiser, des solvants ou des diluants, sinon la surface du coffret pourra être abîmée ou le revêtement s'écaillera. En outre, ne laissez pas l'appareil trop longtemps en contact avec des articles en caoutchouc ou en PVC.

Remarques:

Ne conservez pas une image fixe affichée sur l'écran pendant une longue période car cela peut produire une image rémanente sur l'écran plasma.

Parmi les images fixes possibles citons les logos, les images des jeux vidéo, les images informatiques, les télétextes et les images affichées dans le format 4:3.

Accessoires

Accessoires fournis

Vérifiez que les accessoires et les éléments ci-dessous sont bien inclus en cochant dans leur case.

Mode d'emploi

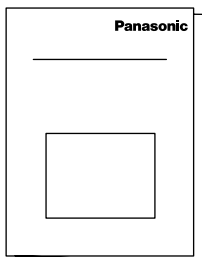

Télécommande
EUR646525

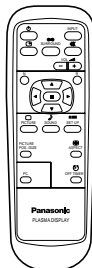

Piles pour la
télécommande
(format AA (R6) × 2)

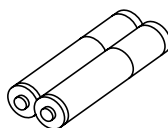

Cordon
d'alimentation

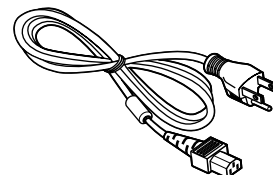

Garantie

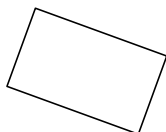

Bague en ferrite
(Petite taille)
J0KF00000018 × 1

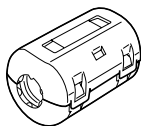

Bague en ferrite
(Grande taille)
J0KG00000054 × 2

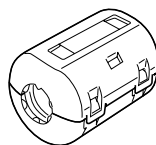

Colliers serre-câble

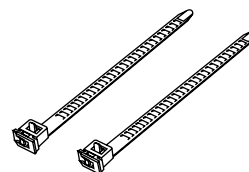

Accessoires en option

● Enceintes

TY-SP37P5W-K (TH-37PW5)
TY-SP42PWD3W, TY-SP42P5W-K (TH-42PW5)

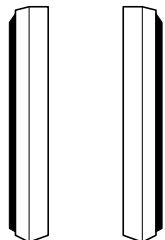

● Piédestal
TY-ST05-K

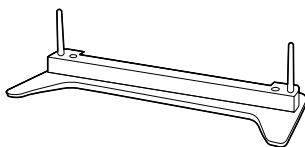

● Applique de suspension au
mur (verticale)
TY-WK37PV3 (TH-37PW5)

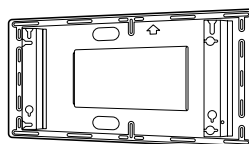

● Applique de suspension
au mur (en biais)
TY-WK42PR1 (TH-42PW5)

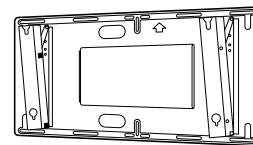

Concernant le montage

Des instructions détaillées sont fournies avec chaque accessoire en option qu'il est possible d'utiliser avec cet écran plasma.

Piles de la télécommande

La télécommande est alimentée par 2 piles AA.

1. Retournez le boîtier et appuyez sur le couvercle du logement pour le faire glisser.

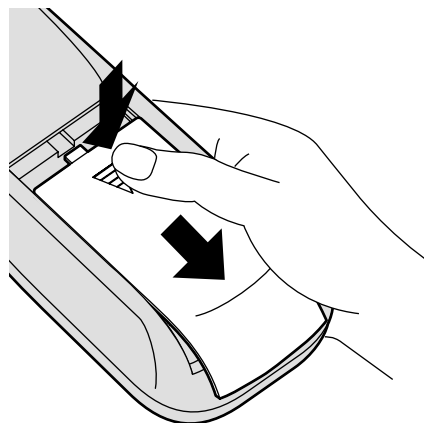

2. Mettez en place les piles en respectant les polarités indiquées dans le logement.
(Les pôles + et - des piles doivent être en regard des marquages que porte le logement.)

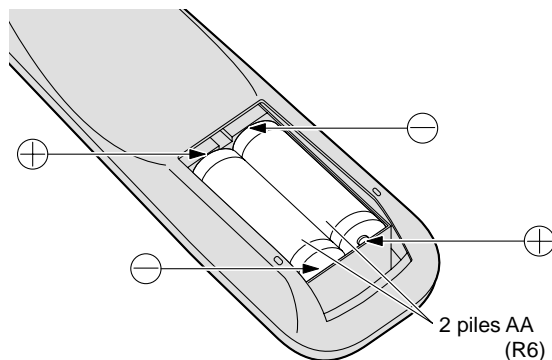

3. Remettez le couvercle en place en le faisant glisser à fond.

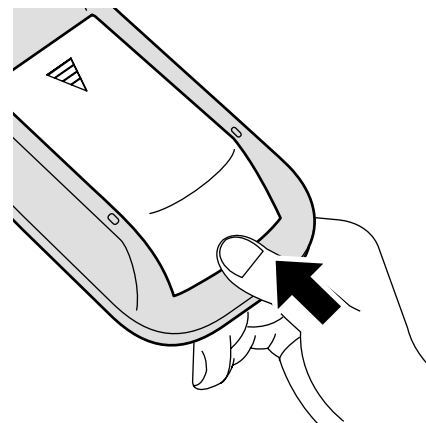

Conseil:

Si vous utilisez souvent la télécommande, vous avez intérêt à remplacer les piles ordinaires par des piles alcalines.

⚠ Précautions d'usage des piles

L'installation incorrecte des piles peut provoquer la fuite de l'électrolyte entraînant la corrosion de la télécommande.

Respectez les précautions suivantes:

1. Remplacez les 2 piles en même temps. Remplacez les piles usagées par des piles neuves.
2. N'utilisez pas à la fois une pile neuve et une pile usagée.
3. N'utilisez pas à la fois 2 types différents de pile (exemple: une pile au "zinc-carbone" et une pile "alcaline").
4. Ne tentez pas de recharger les piles usagées, ne les court-circuitiez pas, ne les démontez pas, ne les chauffez pas, ne les jetez pas dans un feu.
5. Le remplacement des piles s'avère nécessaire lorsque la télécommande n'agit plus que de façon irrégulière, ou plus du tout.

Commandes de base

Interrupteur d'alimentation principal

Témoin d'alimentation

- Le témoin d'alimentation s'allume alors.
- Appareil éteint....Le témoin est éteint.
(L'appareil continue de consommer de l'énergie aussi longtemps que le cordon d'alimentation est branché sur la prise murale.)
 - Appareil en veilleRouge
 - Appareil allumé....Vert

Interrupteur de mode veille

L'écran plasma doit d'abord être branché puis mis sous tension (reportez-vous à la page 18). Appuyez sur cette touche pour mettre l'écran à plasma en circuit à partir du mode VEILLE et vice versa.

Touche d'état

Appuyez sur la touche "État" pour afficher l'état actuel du système.

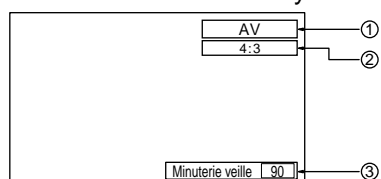

- ① Mode AV(S-Vidéo), Composants/RVB, PC
 - ② Mode ASPECT (reportez-vous à la page 22)
 - ③ Minuterie-sommeil
- La minuterie-sommeil apparaît seulement lorsque la minuterie-sommeil a été réglée.

Touche N

(reportez-vous aux pages 25, 26 et 28)

Touche du mode image

(reportez-vous à la page 28)

Touche de position/taille d'image

(reportez-vous à la page 24)

Sélection du mode PC

Appuyez sur la touche de sélection de mode PC pour sélectionner le mode PC.

Cette touche permet de passer directement en mode PC.

Il est possible de pré-régler l'écran à plasma de manière qu'il passe en mode veille après un délai spécifié. À chaque pression sur la touche, le réglage passe à 30 minutes, 60 minutes, 90 minutes et 0 minute (minuterie-sommeil annulée).

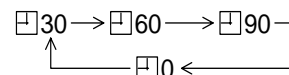

Lorsqu'il reste trois minutes, l'indication "Minuterie veille 3" clignote. La minuterie-sommeil est annulée en cas de panne de courant.

Capteur de télécommande

Touche d'entrée (INPUT)
(Sélection du mode AV(S-Vidéo), Composants/RVB, PC)
(reportez-vous à la page 19)

Réglage du volume
Appuyez sur la touche de volume haut "+" ou bas "-" pour augmenter ou diminuer le niveau de volume sonore.

Détecteur CATS

Plasma CATS (Contrast Automatic Tracking System)
Plasma CATS détecte automatiquement les conditions d'éclairage ambiant et régle en conséquence la luminosité et la gradation de manière à optimiser le contraste. (Fonctionne quand le mode Picture est réglé sur Auto.)

Touche SURROUND
(reportez-vous à la page 27.)

Touche d'entrée (INPUT)
(Sélection du mode AV(S-Vidéo), Composants/RVB, PC)
Appuyez sur la touche "INPUT" pour sélectionner les modes de signal d'entrée AV(S-Vidéo), Composants/RVB, PC dans cet ordre. (Reportez-vous à la page 19.)

Interrupteur de coupure du son
(reportez-vous à la page 26)

Réglage du volume
Appuyez sur la touche de volume haut "+" ou bas "-" pour augmenter ou diminuer le niveau de volume sonore.

Touche R
(reportez-vous à la page 21)

Touche ACTION
Appuyez sur cette touche pour effectuer une sélection.

Touche POSITION

Touche SET UP (reportez-vous à la page 20)

Touche SOUND (reportez-vous à la page 26)

Touche ASPECT
Appuyez sur cette touche pour modifier le format de l'image. (reportez-vous à la page 22)

Touche OFF TIMER

Raccordements

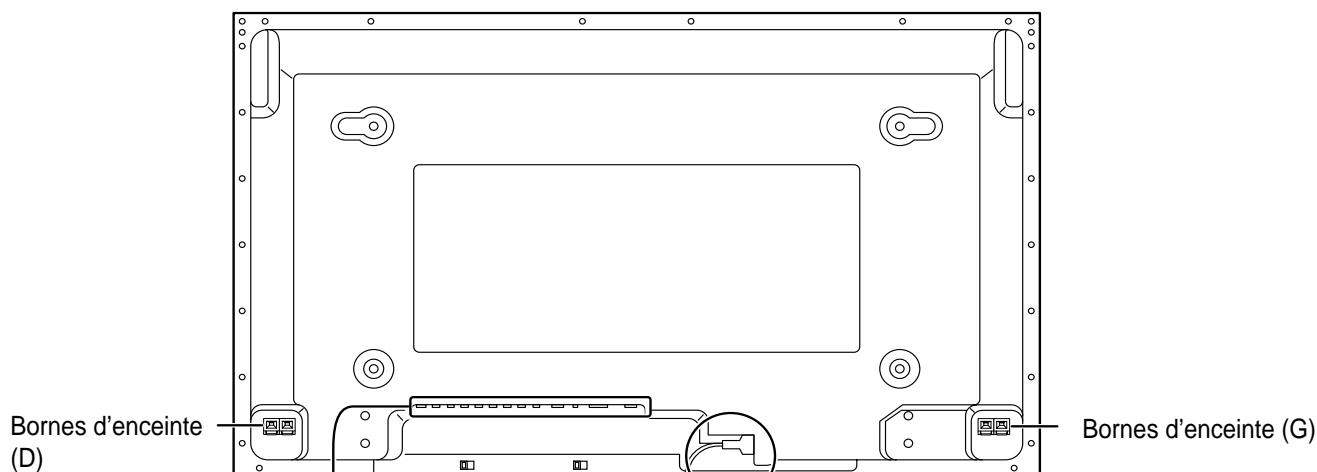

- Colliers serre-câble

Utilisez ces colliers pour maintenir les câbles.

Engagez la lanière dans la boucle du collier serre-câble, comme le montre l'illustration.

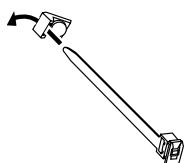

Pour maintenir les câbles reliés aux prises, entourez-les de la lanière puis engagez l'extrémité pointue de cette dernière dans la boucle du serre-câble, comme le montre l'illustration.

Tout en s'assurant qu'il existe suffisamment de jeu dans les câbles pour éviter les contraintes (en particulier sur le cordon d'alimentation), attacher soigneusement les câbles à l'aide du serre-câble fourni.

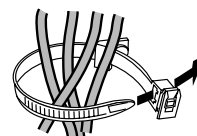

Pour serrer:

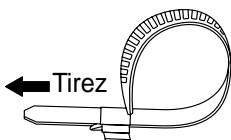

Pour desserrer:

Appuyez sur la languette

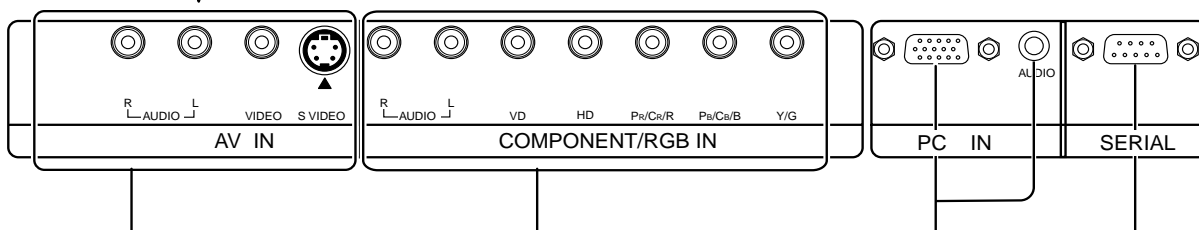
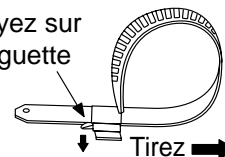

Prises AV IN (reportez-vous aux pages 12 et 13)

Prises COMPOSANTES/RGB IN et AUDIO IN (reportez-vous aux pages 13 et 14)

De la prise EXIT pour écran de l'ordinateur (reportez-vous à la page 15)

De la prise SERIAL de l'ordinateur (reportez-vous à la page 17)

Raccordement des enceintes

Ne reliez à cet écran que les enceintes en option prévues pour cela.
 Pour de plus amples détails concernant le raccordement de ces enceintes, reportez-vous à leur mode d'emploi.

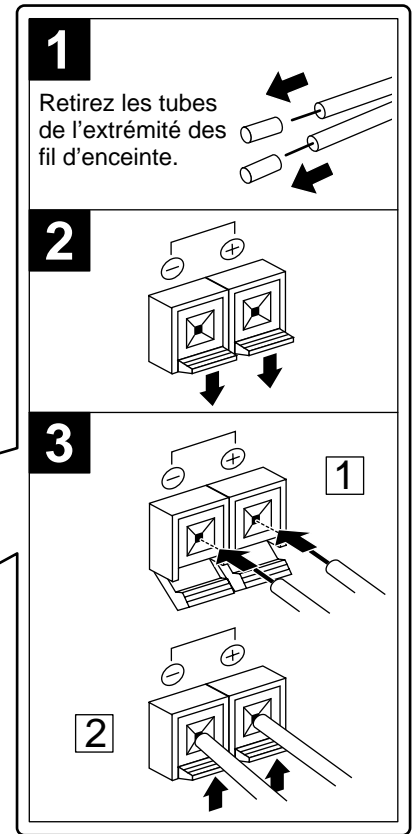
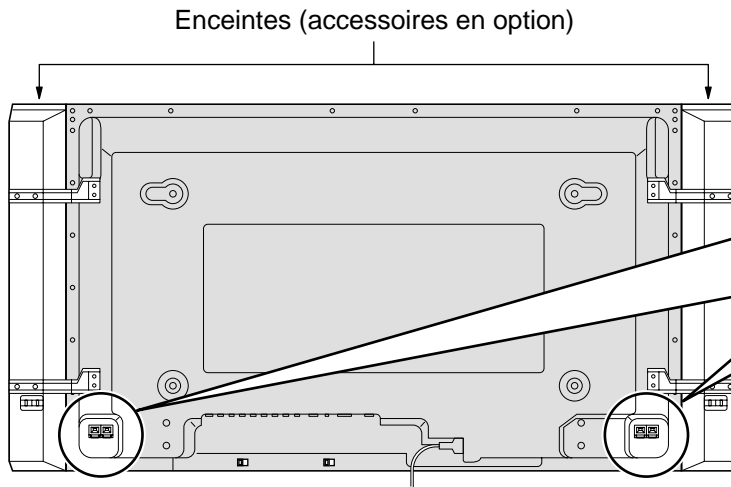

Raccordements des prises d'entrée audio et vidéo

Reliez l'écran à l'appareil fournissant le signal.

Connexion d'un magnétoscope S VIDEO

Magnétoscope avec prise S VIDÉO

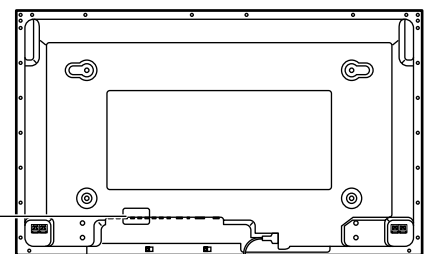
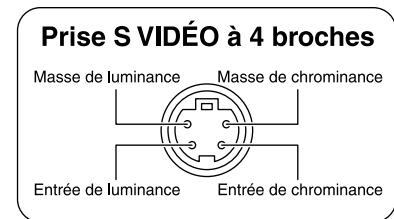
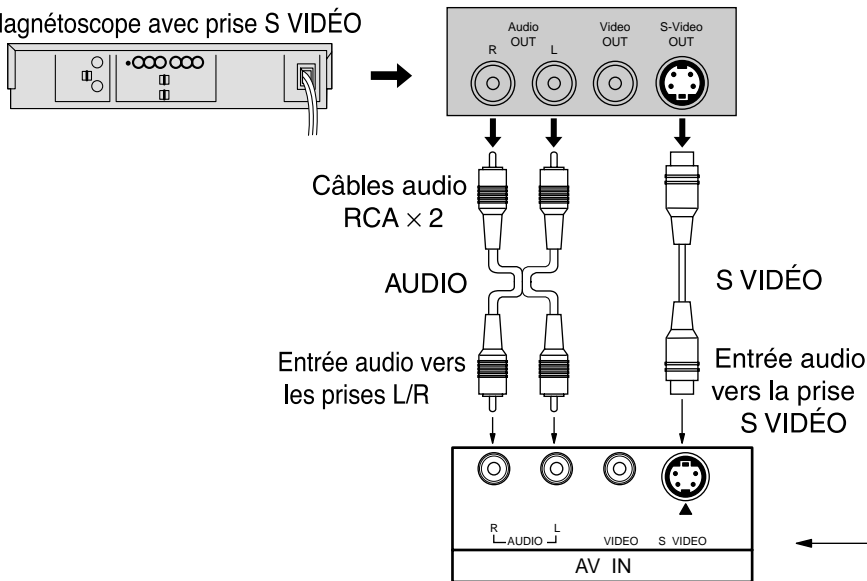

Remarque:

Les équipements et les câbles complémentaires représentés sur cette illustration ne sont pas fournis avec cet appareil.

Connexion des 3 câbles audio vidéo cinch (RCA)

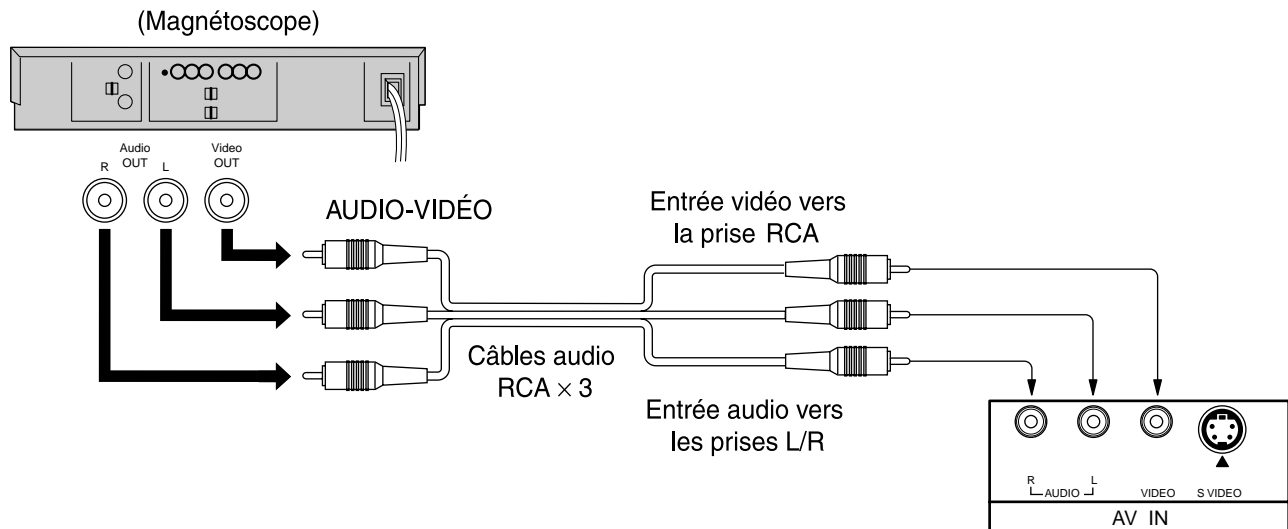

Remarques:

- (1) La entrada de vídeo S invalidará la señal de vídeo compuesta cuando se conecte el cable de vídeo S.
- (2) Les appareils et les câbles montrés ne sont pas fournis avec cet appareil.

Raccordement aux prises d'entrée Composants/RVB

Raccordement pour les composantes de signal (Y, P_B, P_R)

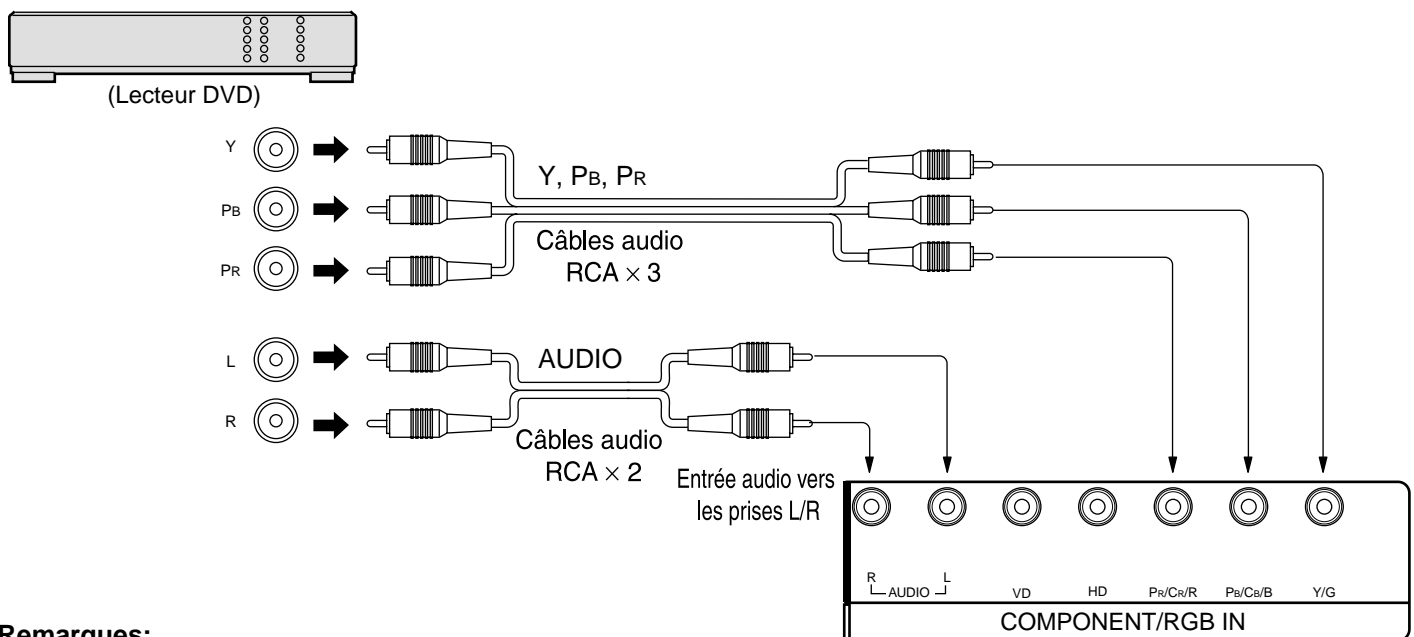

Remarques:

- (1) Faites passer le réglage "Sélection entrée en composantes/RVB" du menu "Configuration" à "Composants".
(Reportez-vous à la page 32.)
- (2) Les appareils et les câbles montrés ne sont pas fournis avec cet appareil.

Raccordement des signaux RVB (R, V, B, HD, VD)

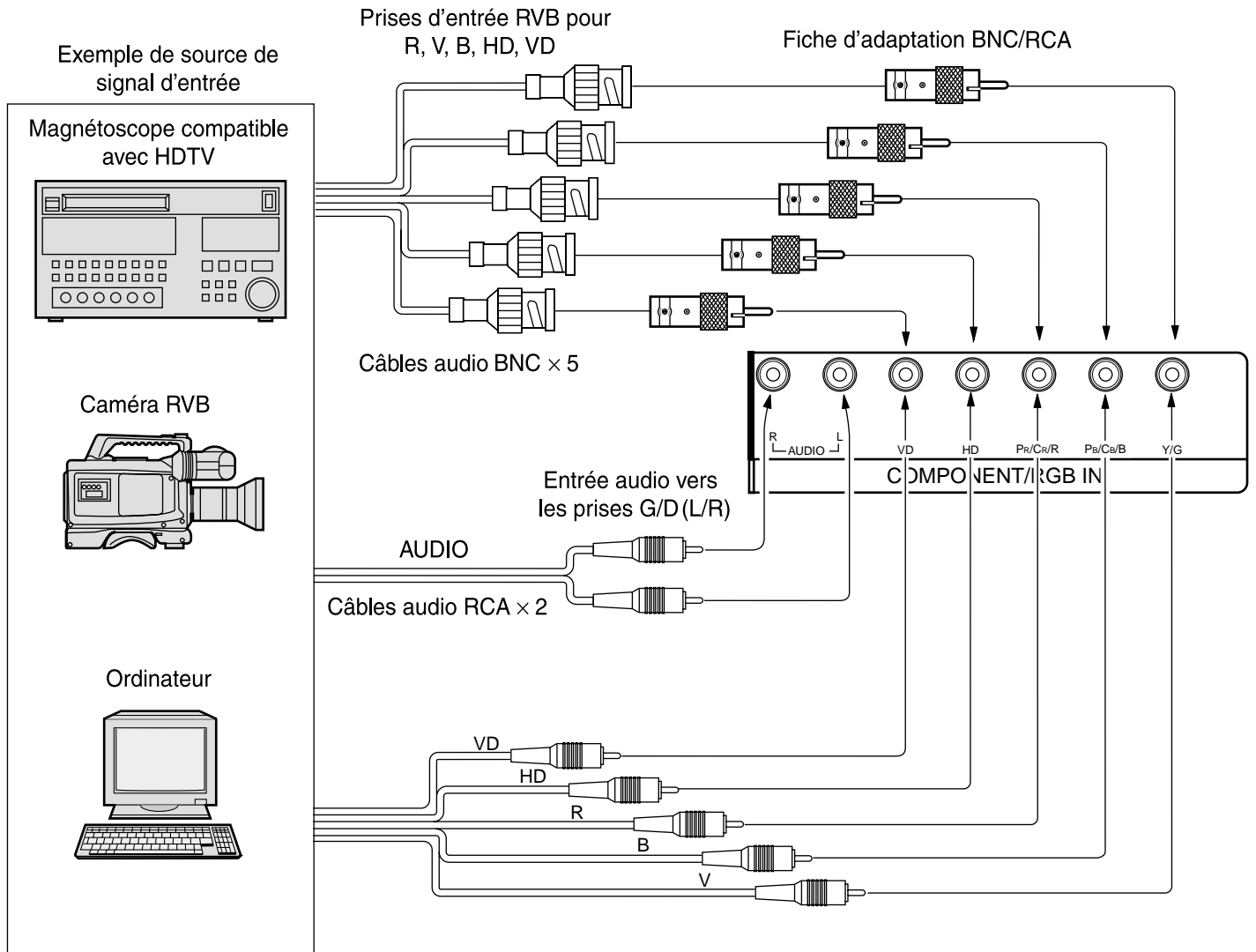

Remarques:

- (1) Faites passer le réglage "Sélection entrée en composantes/RVB" du menu "Configuration" à "RVB". (Reportez-vous à la page 32.)
- (2) Les appareils, les câbles montrés ne sont pas fournis avec cet appareil.

Raccordement aux bornes d'entrée d'ordinateur (PC)

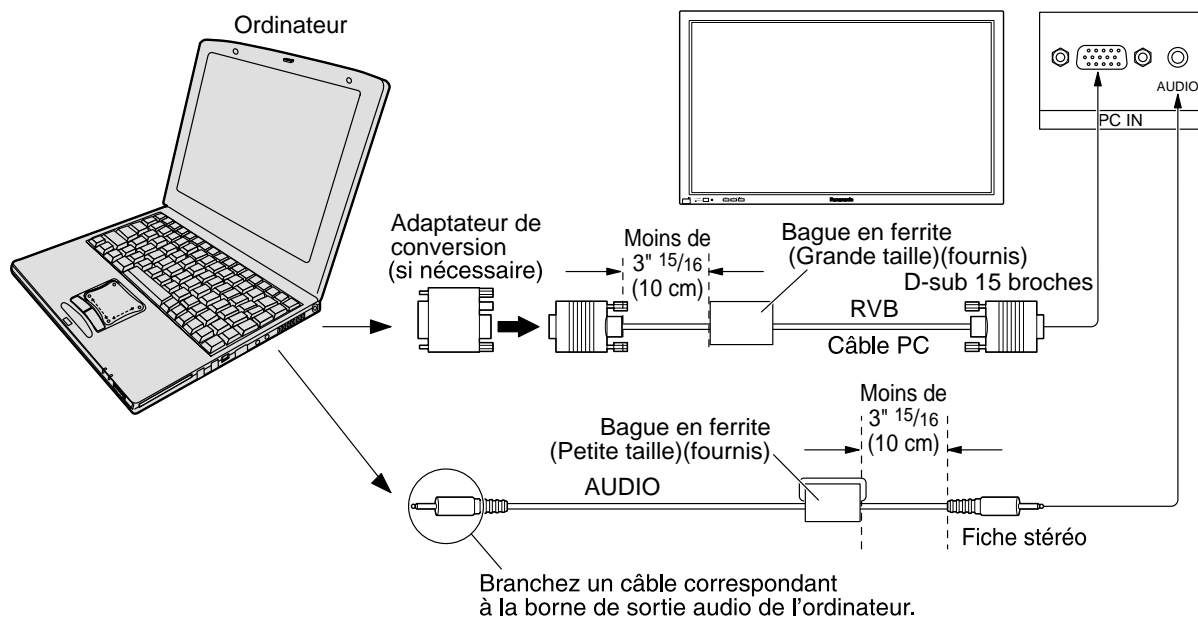

Pose de la bague en ferrite (Petite taille)

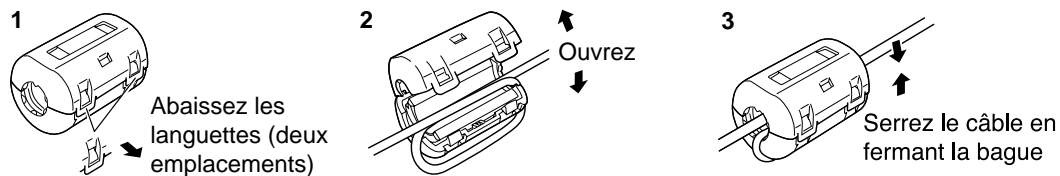

Pose de la bague en ferrite (Grande taille)

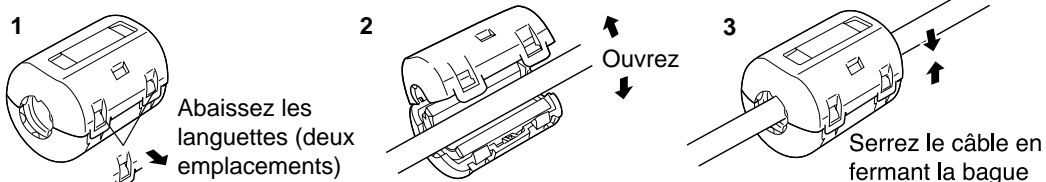

Remarques:

- (1) Les signaux de l'ordinateur pouvant être entrés sont ceux possédant une fréquence de balayage horizontal de 15,6 à 110 kHz et une fréquence de balayage vertical de 48 à 120 Hz. (Cependant, les signaux dépassant 1 200 lignes ne seront pas affichés correctement.)
- (2) La résolution de l'affichage est de 640 × 480 points au maximum lorsque le mode d'aspect est mis sur "4:3", et de 852 × 480 points lorsque le mode d'aspect est mis sur "16:9". Si la résolution de l'affichage dépasse ces valeurs maximales, il est possible que les menus détails ne soient pas rendus avec une netteté suffisante.
- (3) Les bornes d'entrée PC sont compatibles avec DDC1/2B. Si l'ordinateur branché n'est pas compatible avec DDC1/2B, vous devrez changer les réglages de l'ordinateur au moment du branchement.
- (4) Certains modèles de PC ne peuvent pas être raccordés à l'écran plasma.
- (5) Il n'est pas nécessaire d'utiliser un adaptateur pour les ordinateurs équipés d'une borne D-sub 15 broches compatible avec DOS/V.
- (6) L'ordinateur représenté dans l'illustration est un exemple seulement.
- (7) Les équipements et les câbles complémentaires représentés sur cette illustration ne sont pas fournis avec cet appareil.
- (8) Ne réglez pas les fréquences de balayage horizontal et vertical pour les signaux PC à des niveaux supérieurs ou inférieurs aux limites de la plage de fréquence spécifiée.

Raccordements

Noms des signaux pour le connecteur D-sub 15 broches

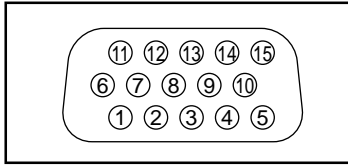

Disposition des broches pour la borne d'entrée PC

N° de broche	Nom du signal	N° de broche	Nom du signal	N° de broche	Nom du signal
①	R	⑥	GND (masse)	⑪	GND (masse)
②	V	⑦	GND (masse)	⑫	SDA
③	B	⑧	GND (masse)	⑬	HD/SYNC
④	GND (masse)	⑨	NC (non branché)	⑭	VD
⑤	GND (masse)	⑩	GND (masse)	⑮	SCL

Signaux d'entrée AV/Composantes/RVB/pour l'ordinateur (PC)

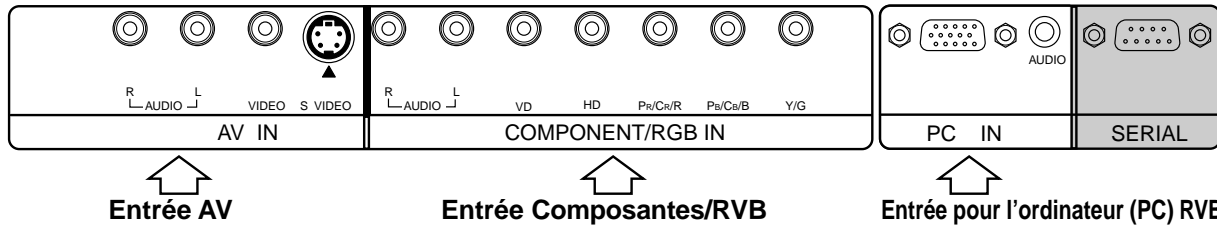

Entrée AV

Entrée Composantes/RVB

Entrée pour l'ordinateur (PC) RVB

Entrée AV

	Nom du signal	Fréquence horizontale (kHz)	Fréquence verticale (Hz)
1	NTSC	15,734	59,95
2	PAL	15,625	50
3	PAL60	15,734	59,95
4	SECAM	15,625	50
5	NTSC modifié	15,734	59,95

Marque *:

Les signaux d'entrée peuvent être affichés.

Entrée Composantes/RVB/pour l'ordinateur (PC)

	Nom du signal	Fréquence horizontale (kHz)	Fréquence verticale (Hz)	Composantes	RVB	PC
1	525 (480) /60i	15,734	59,94	*	*	*
2	625 (575) /50i	15,625	50	*	*	*
3	525 (480) /60p	31,468	59,94	*	*	*
4	625 (575) /50p	31,25	50	*	*	*
5	750 (720) /60p	45	60	*	*	*
6	1 125 (1 080) /60i	33,75	60	*	*	*
7	1 125 (1 080) /50i	28,125	50	*	*	*
8	1 125 (1 080) /24p	27	24	*	*	*
9	1 125 (1 080) /24sF	27	48	*	*	*
10	640 × 400 @70	31,5	70		*	*
11	640 × 480 @60	31,5	59,94		*	*
12	Macintosh13" (640 × 480)	35	67		*	*
13	640 × 480 @75	37,5	75		*	*
14	852 × 480 @60	31,7	60		*	*
15	800 × 600 @60	37,9	60		*	*
16	800 × 600 @75	46,9	75		*	*
17	800 × 600 @85	53,7	85		*	*
18	Macintosh16" (832 × 624)	49,7	75		*	*
19	1 024 × 768 @60	48,4	60		*	*
20	1 024 × 768 @70	56,5	70		*	*
21	1 024 × 768 @75	60	75		*	*
22	1 024 × 768 @85	68,7	85		*	*
23	Macintosh21" (1 152 × 870)	68,7	75		*	*
24	1 280 × 1 024 @60	64	60		*	*
25	1 280 × 1 024 @75	80	75		*	*
26	1 280 × 1 024 @85	91,1	85		*	*
27	1 600 × 1 200 @60	75	60		*	*

Raccordement à la borne SERIAL (série)

La borne SERIAL est utilisée quand l'écran plasma est commandé par un ordinateur.

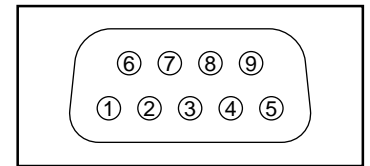
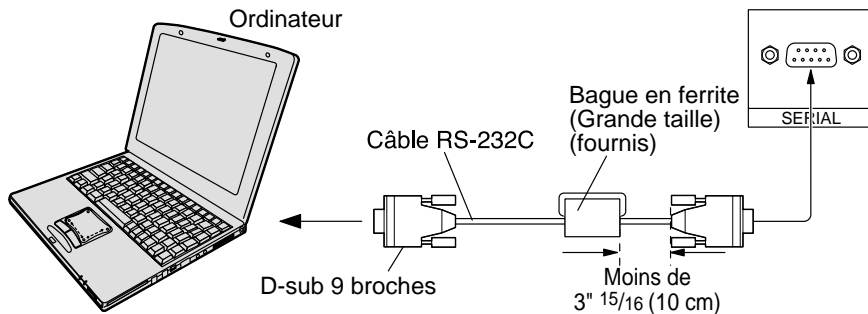

Disposition des broches pour le câble de conversion RS-232C

Pose de la bague en ferrite (Grande taille)

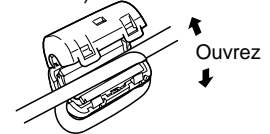

Remarques:

- (1) Utilisez un câble RC-232C pour relier l'écran plasma à un ordinateur.
- (2) L'ordinateur représenté ici est uniquement à titre d'illustration.
- (3) Les appareils et les câbles complémentaires montrés ne font pas partie des accessoires fournis.

La borne SERIAL est conforme à la spécification d'interface RS-232C, afin que l'écran plasma puisse être commandé par un ordinateur branché à cette borne.

L'ordinateur nécessitera un logiciel qui permet d'envoyer et de recevoir les données de contrôle qui satisfont aux conditions indiquées ci-après. Utilisez une application informatique telle qu'une langue de programmation pour créer le logiciel. Pour plus de détails, reportez-vous à la documentation de l'application informatique.

Paramètres de communication

Niveau de signal	Conforme à RS-232C
Méthode de synchronisation	Asynchrone
Débit binaire	9600 bps
Parité	Aucune
Longueur des caractères	8 bits
Bit d'arrêt	1 bit
Commande du débit	-

Câble de conversion RS-232C	
Femelle D-sub 9 broches	Détails
②	R X D
③	T X D
⑤	GND
④ • ⑥	Non utilisé
⑦	Court-circuité
⑧	
① • ⑨	NC

Format de base des données de contrôle

La transmission des données de contrôle à partir de l'ordinateur commence par un signal STX, suivi par la commande, les paramètres, et enfin un signal ETX, dans cet ordre. S'il n'y a pas de paramètres, il n'est pas nécessaire d'envoyer le signal de paramètre.

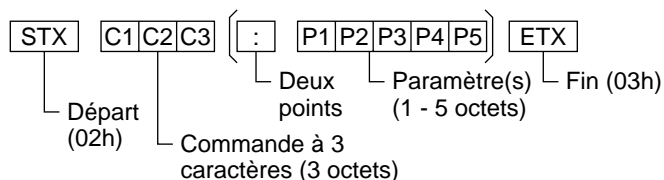

Remarques:

- (1) Si plusieurs commandes sont transmises, attendez la réponse pour la première commande provenant de cet appareil avant d'envoyer la commande suivante.
- (2) Si une commande incorrecte est envoyée par erreur, cet appareil renvoie la commande "ER401" à l'ordinateur.

Commande

Commande	Paramètre	Détails de commande
PON	Néant	En circuit
POF	Néant	Hors circuit
AVL	**	Augmentation de volume
AMT	0	Coupeure du son désactivée
	1	Coupeure du son activée
IIS (Lors de l'utilisation de la carte d'interface RCA)	Néant	Sélection du mode d'entrée (basculement)
	VID	Mode AV
	YP1	Composants/RVB (traité comme signal Y/Pb/Pr ou RVB en fonction du réglage de cet appareil)
	RG1	Mode PC
DAM	Néant	Sélection du mode d'écran (basculement)
	NORM	4:3
	ZOOM	Zoom
	FULL	16:9
	JUST	Élargi
	AUTO	Panasonic

Lorsqu'il n'est pas en service, l'écran ne répond qu'à la commande PON.

Mise en service, mise hors service, et sélection du signal d'entrée

Raccordement du cordon d'alimentation

Raccordement du cordon d'alimentation à l'écran plasma

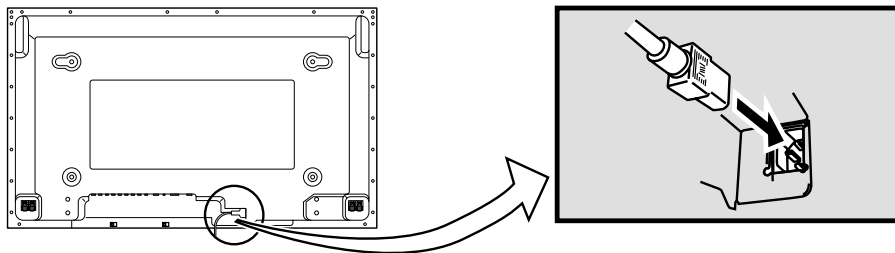

Mise en service, mise hors service

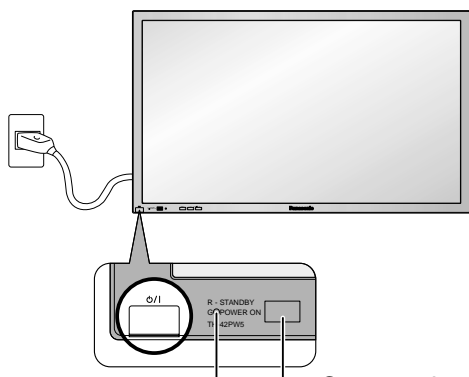

Témoin d'alimentation

Capteur de télécommande

Branchement de la fiche du cordon d'alimentation sur une prise secteur

Appuyez sur l'interrupteur d'alimentation de l'écran plasma pour le mettre sous tension.

Mise sous tension: Témoin vert

Exemple: La page illustrée ci-dessous s'affiche pendant quelques instants après la mise en service de l'écran plasma (les conditions de réglage sont données à titre d'exemple).

Lorsque l'écran est mis en service pour la première fois, la page de sélection de langue s'affiche.

À partir de la deuxième mise en service, la sélection de la langue doit s'effectuer, le cas échéant, grâce au menu de configuration (reportez-vous à la page 19).

Choisissez la langue désirée au moyen des touches ▲ et ▼ puis appuyez sur la touche **○** (ACTION).

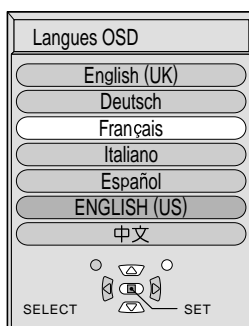

À partir de la deuxième mise en service, la page ci-dessous s'affiche quelques instants (les conditions de réglage sont données à titre d'exemple).

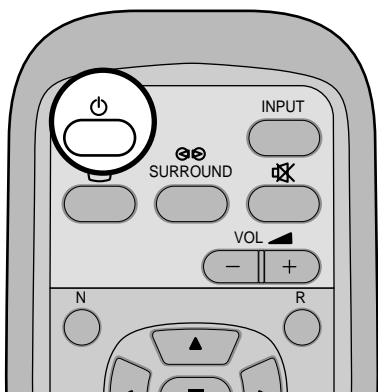
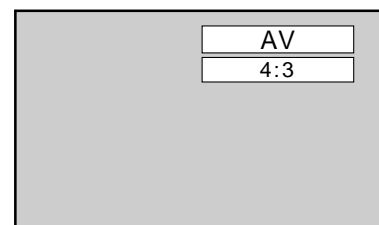

Appuyez sur la touche **○** de la télécommande pour mettre l'écran plasma hors service.

Mise sous tension: Témoin rouge (veille)

Appuyez sur la touche **○** de la télécommande pour mettre l'écran plasma en service.

Mise sous tension: Témoin vert

Pour mettre l'écran plasma hors tension quand il est en service ou en veille, appuyez sur l'interrupteur d'alimentation **○** de l'écran plasma.

Sélection du signal d'entrée

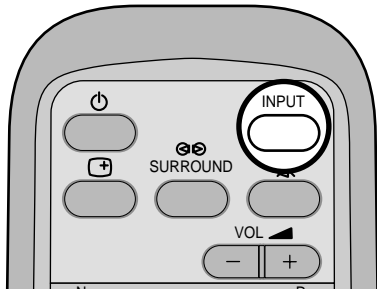
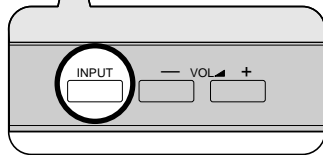

Appuyez sur la touche INPUT pour sélectionner le signal vidéo fourni par les différents appareils reliés à l'écran à plasma, tels qu'un magnétoscope.

Le signal d'entrée change comme suit sur chaque pression:

Dans le cas de l'entrée Composants INPUT (reportez-vous à la page 32)

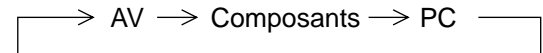

Dans le cas de l'entrée RVB INPUT (reportez-vous à la page 32)



Sélection de la langue d'affichage

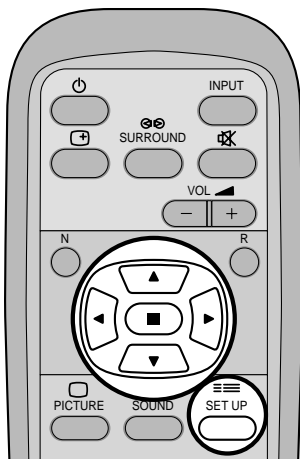

Appuyez sur cette touche pour afficher le menu "Configuration".

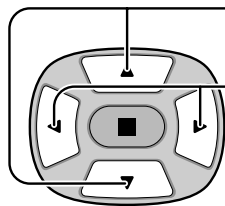

Appuyez sur cette touche pour afficher la page "Langues OSD".

Appuyez sur cette touche pour choisir la langue désirée.

Langues possibles

- English(UK)
- Deutsch
- Français
- Italiano
- Español
- ENGLISH(US)
- 中文……(Chinois)

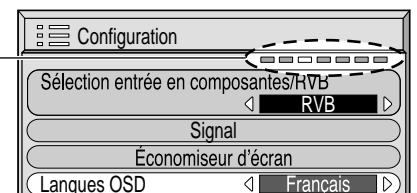

Affichage des menus sur l'écran avec la télécommande

Menu "Image" du réglage de l'image
(reportez-vous à la page 28)

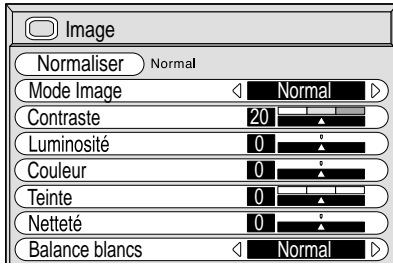

Menu des réglages sonores "Son"
(reportez-vous à la page 26)

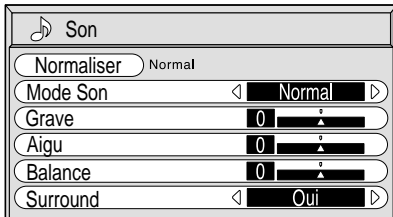

Menu d'emplacement et de taille
d'image "Taille/Pos. Image"
(reportez-vous à la page 24)
Dans le cas où les signaux d'entrée
sont de type "AV(S-Vidéo)" ou
"Composants".

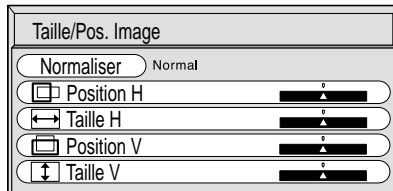

Dans le cas où les signaux d'entrée
sont du type "RVB" ou "PC".

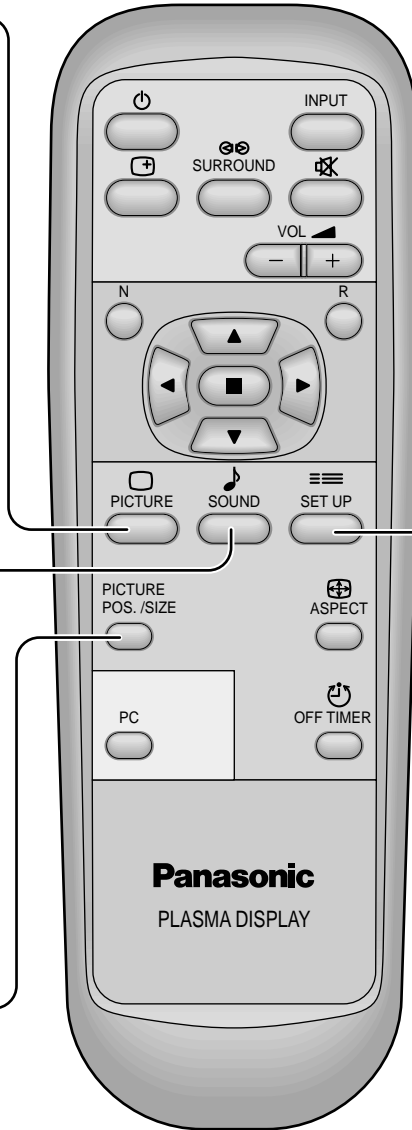
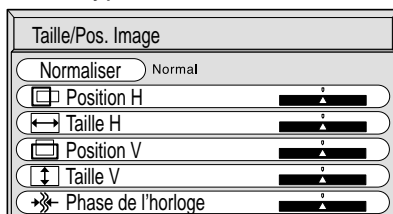

Appuyez sur cette touche
pour choisir chaque menu.

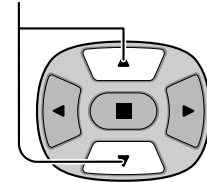

Menu "Configuration"
(reportez-vous à la page 32)

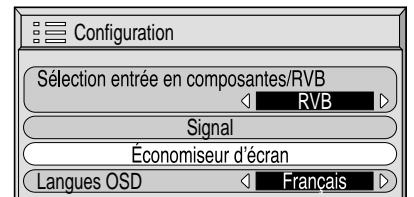
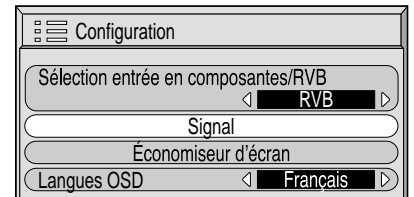

Appuyez sur cette touche pour accéder au menu "Signal".

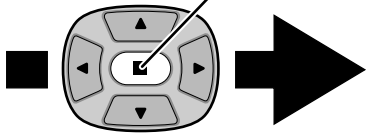

Vers la page écran Signal pour AV
(reportez-vous aux pages 32 et 33)

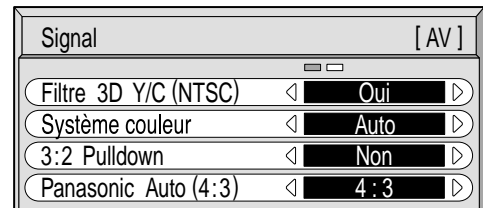

Vers la page écran Signal pour Composants
(reportez-vous à la page 33)

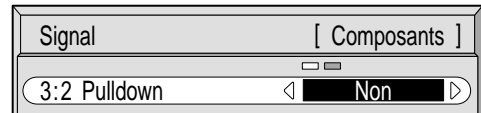

Vers la page écran Signal pour RVB
(reportez-vous à la page 34)

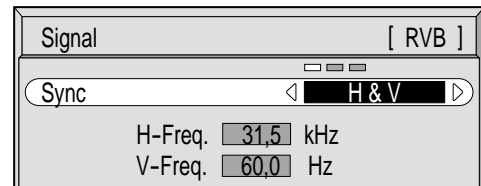

Vers la page écran Signal pour PC
(reportez-vous à la page 34)

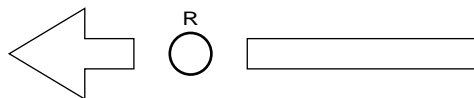
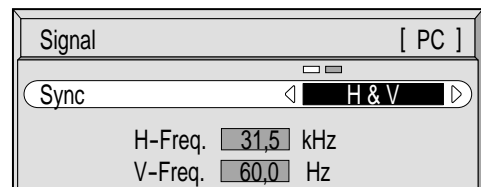

Appuyez sur la touche R pour revenir au menu de réglage.

Remarque:
Le menu "Signal" affiche des valeurs différentes pour chaque signal d'entrée possible (reportez-vous à la page 19).

Appuyez sur cette touche pour accéder au menu de l'économiseur d'écran
(reportez-vous à la page 30).

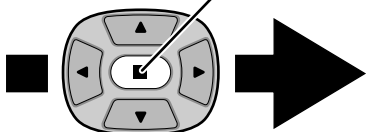

Vers la page écran de réglage de l'économiseur d'écran.

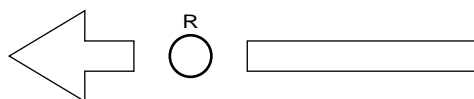
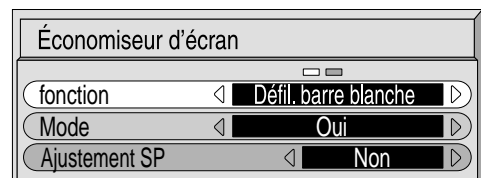

Appuyez sur la touche R pour revenir au menu de réglage.

Format d'image (ASPECT)

Grâce à l'écran plasma, vous pourrez voir les images dans les meilleures conditions, y compris lorsqu'il s'agit de films pour écran large.

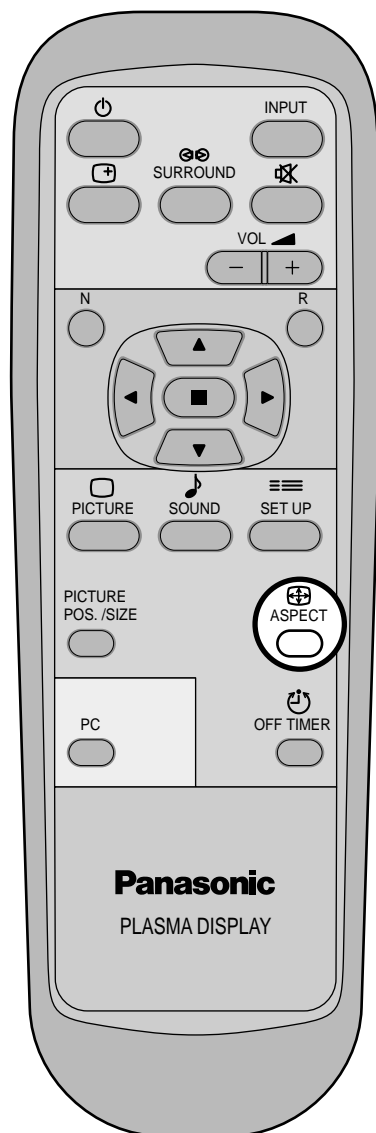

Touche ASPECT

Le format de l'image change à chaque pression sur la touche ASPECT.

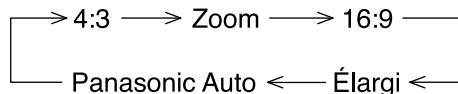

Remarques:

- (1) Avec les signaux d'entrée RVB et PC, les formats possibles sont "4/3", "Zoom" et "16/9" uniquement.
- (2) Avec un signal à 525 p (480 p) et une entrée "Composantes", les formats possibles sont "Zoom" et "16 : 9" uniquement.
- (3) Avec un signal du type 1 125i (1 080i) 750p (720p) et une entrée "Composantes", le format est "16 : 9" et ne peut pas être modifié. Avec un signal à 525i (480i), 625i (575i) et une entrée "Composantes", le format possible est "4 : 3", "Zoom", "16 : 9" et "Élargi" uniquement.
- (4) Le format de l'image est mis en mémoire pour chacune des entrées possibles (appareil audiovisuel, composantes de signal, signaux RVB et signaux PC).

Format	Image	Remarque
4:3		"4:3" donne une image au format standard 4:3.
Zoom		"Zoom" agrandit légèrement le centre de l'image.
16:9		"16:9" donne une image légèrement allongée, au format 16:9.
Élargi		"Élargi" donne une image maximale au format 4:3 avec correction au centre de telle sorte que l'élongation ne soit apparente que sur les bords droit et gauche de l'écran. La taille de l'image dépend du signal d'origine.
Panasonic Auto	<p>For an elongated image Image is expanded</p> <p>For a 4:3 image</p> <p>Changement conforme au réglage du mode Panasonic Auto (reportez-vous à la page 33)</p>	<p>L'image est automatiquement agrandie (en fonction de la source) de sorte qu'elle occupe tout l'écran.</p> <p>Remarque: "Panasonic Auto" est un mode conçu pour accepter les images 16:9 ou 4:3. Certaines images au format 4:3, par exemple les images des cours de bourse, peuvent provoquer une modification inattendue du format de l'image. Nous conseillons donc d'employer le format 4:3 dans le cas de ces images.</p>

Remarque:

Ne conservez pas une image fixe au format 4:3 affichée sur l'écran pendant une longue période car cela peut produire une image rémanente sur l'écran plasma.

Réglage de la position et de la taille de l'image

Page de réglage

1

PICTURE
POS./SIZE



Appuyez sur cette touche pour afficher le menu "Taille/Pos. Image".

2

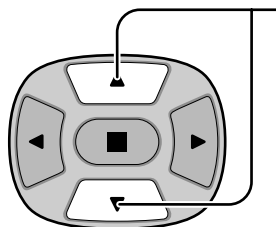

Appuyez sur cette touche pour choisir "Position H/Taille H/Position V/Taille V/Phase de l'horloge".

Dans le cas où les signaux d'entrée sont de type "AV (S-Vidéo)" ou "Composants".

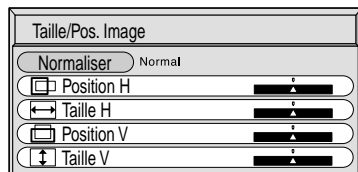

Dans le cas où les signaux d'entrée sont du type "RVB" ou "PC".

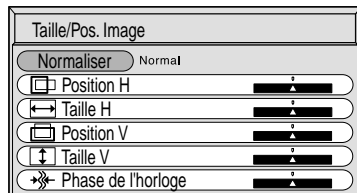

3

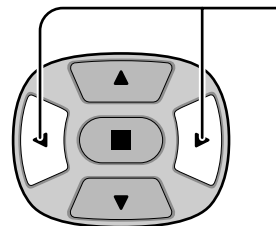

Appuyez sur cette touche pour régler la taille et la position.



Appuyez sur cette touche pour quitter le mode réglage.

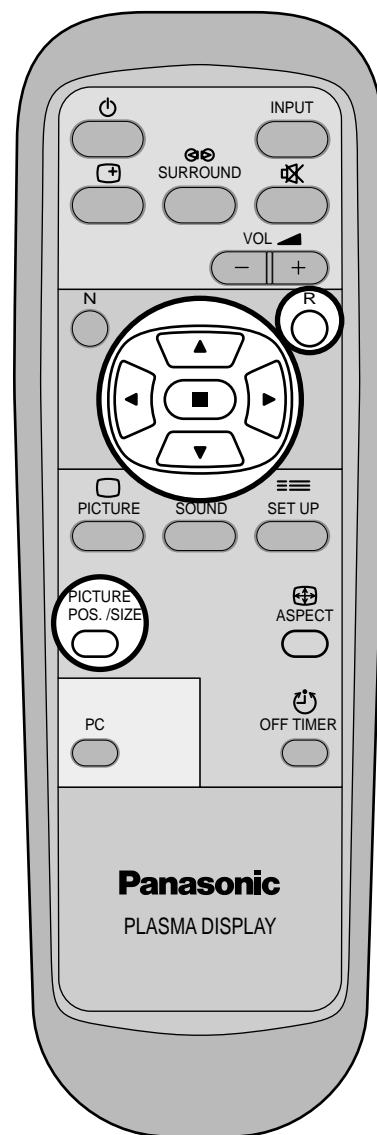

Remarques:

- (1) Les réglages détaillés sont mis en mémoire individuellement pour chaque format de signal d'entrée. (Les réglages pour les composantes de signal sont mis en mémoire pour 525i (480i), 625i (575i), 525p (480p), 1 125i (1 080i) et 625p (575p), 750p (720p), tandis que les signaux RVB et les signaux PC sont mis en mémoire pour chaque fréquence.)
- (2) Si un signal "Cue" ou un signal "Rew" est reçu d'un magnétoscope ou d'un lecteur DVD, la position de l'image se décale vers le haut ou vers le bas. Ce déplacement de la position de l'image ne peut pas être contrôlé par la commande "Taille/Pos. Image".

Réglage de la position et de la taille de l'image

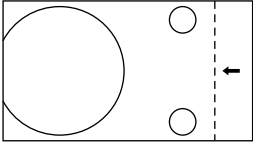
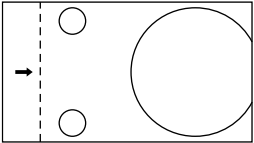
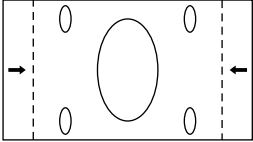
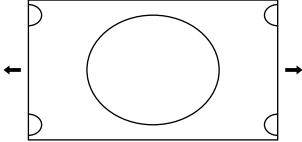
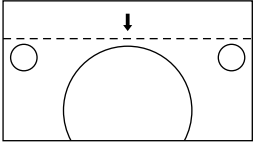
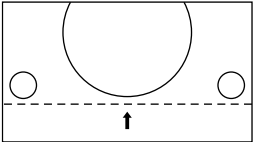
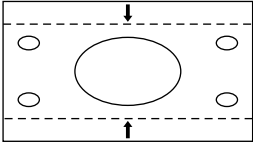
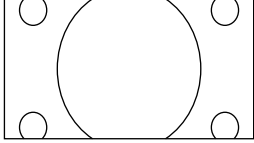
<p>Position H</p>	<p>Si vous appuyez sur la touche de positionnement vers la gauche "◀"</p> 	<p>Si vous appuyez sur la touche de positionnement vers la droite "▶"</p> 
<p>Taille H</p>	<p>Si vous appuyez sur la touche de positionnement vers la gauche "◀"</p> 	<p>Si vous appuyez sur la touche de positionnement vers la droite "▶"</p> 
<p>Position V</p>	<p>Si vous appuyez sur la touche de positionnement vers la gauche "◀"</p> 	<p>Si vous appuyez sur la touche de positionnement vers la droite "▶"</p> 
<p>Taille V</p>	<p>Si vous appuyez sur la touche de positionnement vers la gauche "◀"</p> 	<p>Si vous appuyez sur la touche de positionnement vers la droite "▶"</p> 
<p>Phase de l'horloge (Entrée RVB/PC)</p>	<p>Pour effectuer ces réglages, l'oscillation et la distorsion peuvent être éliminées avec les touches de positionnement vers la gauche "◀" ou la droite "▶"</p>	



Conseil (/ Normaliser)

Lorsque la page écran "Taille/Pos. Image" est active, et que vous appuyez à un moment quelconque sur la touche N de la télécommande ou si vous appuyez sur la touche  (ACTION) pendant la "Normalisation", tous les réglages effectués sont remplacés par les valeurs usine.

Réglages des sons

1



Appuyez sur la touche SOUND pour afficher le menu "Son".

2

Choisissez le paramètre à régler.

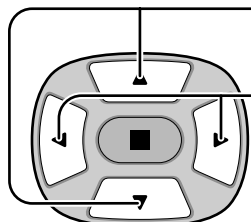

Appuyez sur cette touche pour afficher le menu de réglage.

Appuyez sur cette touche pour régler le niveau d'écoute désiré.

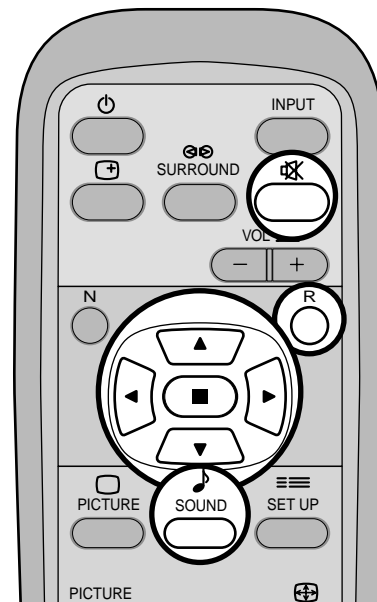

Grave

Réglage des sons graves

Aigu

Réglage des sons aigus

Balance

Réglage de l'équilibre entre les voies gauche et droite

Surround (reportez-vous à la page suivante)

Choisissez Oui ou Non

• Pour abandonner les réglages

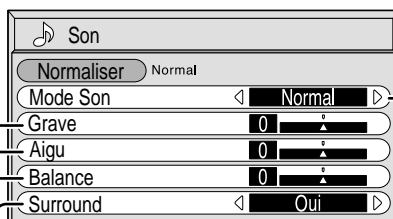

appuyez sur la touche R.

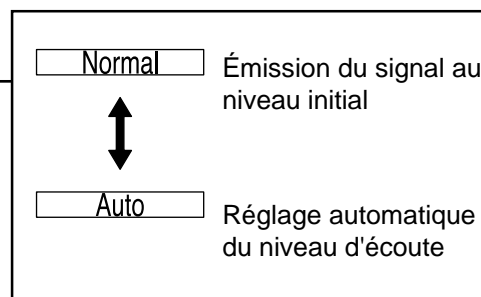

Remarque:

Appuyez sur la touche SURROUND pour mettre en service, ou hors service, l'effet ambiophonique. (Reportez-vous à la page 27.) Le réglage des graves, des aigus et de l'effet ambiophonique sont mis en mémoire indépendamment pour chaque mode sonore (Normal, Auto).



Conseil (N / Normaliser) Normaliser

Lorsque le menu "Son" est affiché et que vous appuyez à un moment quelconque sur la touche N de la télécommande ou si vous appuyez sur la touche (ACTION) pendant la "Normalisation", tous les réglages effectués sont remplacés par les valeurs usine.

Coupure du son

La coupure du son est utile lorsque vous désirez répondre au téléphone, ou encore lorsque se présentent des visiteurs.



Appuyez sur cette touche pour couper les sons.

Appuyez une nouvelle fois sur cette touche pour rétablir les sons. Le rétablissement des sons se produit également lorsque l'appareil est mis hors service, ou que le niveau d'écoute est modifié.

Effet ambiophonique



Touche SURROUND

Les avantages de l'effet ambiophonique sont énormes. Vous pouvez être complètement enveloppé par les sons; tout comme si vous étiez dans une salle de cinéma ou de concert.

L'effet ambiophonique est mis en service ou hors service, chaque fois que vous appuyez sur la touche SURROUND.

Oui ↔ Non

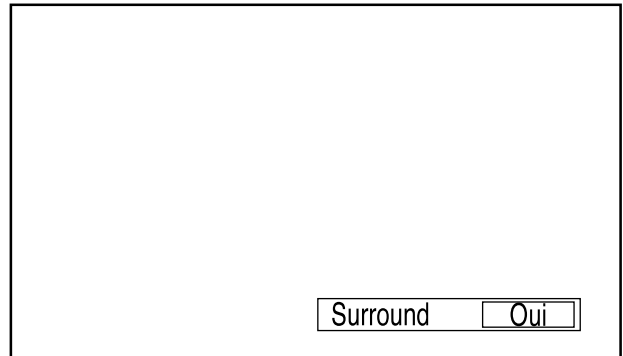

Remarque:

Le réglage de l'effet ambiophonique est mis en mémoire indépendamment pour chaque mode sonore (Normal, Auto).

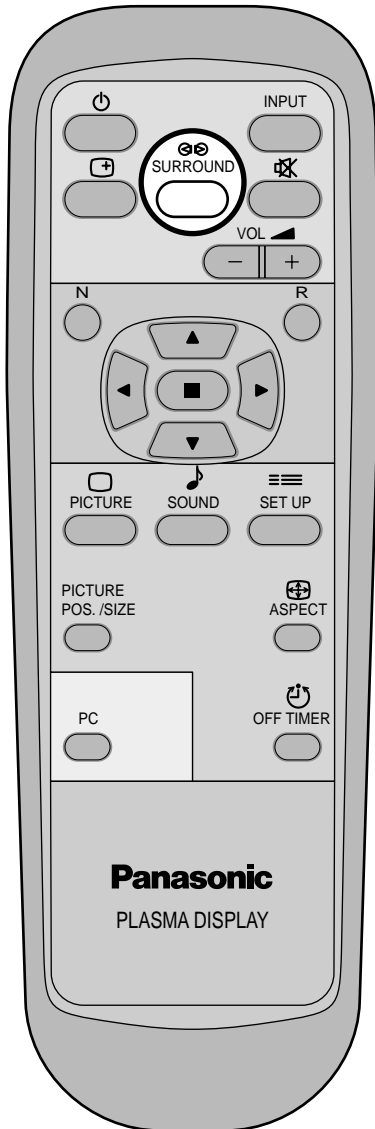

Réglages de l'image

1



Appuyez sur cette touche de la télécommande pour afficher le menu "Image".

2

Choisissez le paramètre à régler.

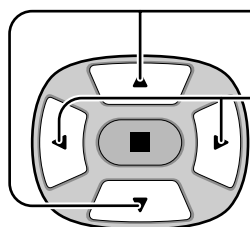

Appuyez sur cette touche pour afficher le menu de réglage.

Réglez l'amplitude en regardant l'image derrière le menu.

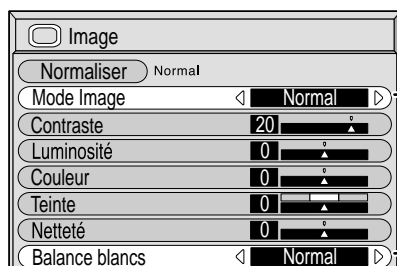
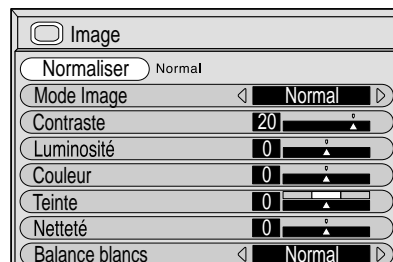

Utilisez la flèche vers la gauche ◀ ou la flèche vers la droite ▶ pour changer de mode.

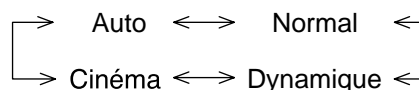

Auto

Choisit automatiquement le mode qui convient le mieux à la luminosité environnante.

Normal

Pour regarder une émission dans les conditions normales d'éclairage (le soir).

Cette valeur correspond à une luminosité et un contraste normaux.

Dynamique

Pour regarder une émission dans une pièce fortement éclairée.

Cette valeur correspond à une luminosité et un contraste élevés.

Cinéma

Idéal pour les films.

- Peut être choisi pour les appareils audiovisuels.

Remarque:











Pour changer les caractéristiques de couleur ou d'image après avoir choisi le menu "Image", reportez-vous à la page 29 où des explications détaillées sont données.

Utilisez la flèche vers la gauche ◀ ou la flèche vers la droite ▶ pour changer de mode.



Conseil (N / Normaliser) Normaliser

Si vous appuyez sur la touche N de la télécommande alors que le menu "Image" est affiché, ou encore si vous appuyez sur la touche (ACTION) pendant une normalisation, toutes les valeurs modifiées sont remplacées par les valeurs usine.

Poste	Effet	Réglages
Contraste	  Moins Plus	Pour ajuster le contraste de l'image.
Luminosité	  Plus sombre Plus lumineux	Pour choisir le réglage permettant de regarder sans fatigue des images sombres, par exemple des vues de nuit ou des cheveux noirs.
Couleur	  Moins Plus	Pour ajuster la densité chromatique.
Teinte (NTSC uniquement)	  Rougeâtre Verdâtre	Pour l'obtention d'une teinte naturelle.
Netteté	  Moins Plus	Pour obtenir une image nette.

Remarques:

- (1) "Couleur" et "Teinte" ne peuvent pas être modifiés pour les signaux d'entrée "RVB" et "PC".
- (2) Vous pouvez changer le niveau de chaque paramètre (contraste, luminosité, couleur, teinte et netteté) pour chaque menu "Image".
- (3) Les réglages pour "Normal", "Dynamique" et "Cinéma" sont mis en mémoire individuellement pour chaque prise d'entrée (AV(S-Vidéo), Composants/RVB et PC).
- (4) Le réglage "Teinte" peut être ajusté pour les signaux NTSC uniquement lors de l'entrée d'un signal "AV(S-Vidéo)".

Remarque:

L'augmentation de "Contraste" dans le cas d'une image lumineuse, ou sa diminution dans le cas d'une image sombre, donnent peu de changement.

Économiseur d'écran (pour éviter les images permanentes)

Évitez l'affichage, pendant une longue période, d'une seule et même image, en particulier en mode 4:3. Si l'écran doit demeurer en service, vous devez alors faire usage de l'économiseur d'écran.

1



Appuyez sur cette touche pour accéder à la page écran de réglage (Configuration).

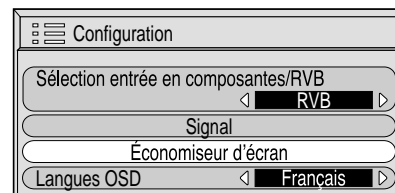

2

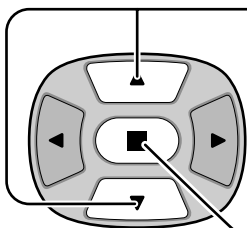

Appuyez sur cette touche pour sélectionner "Économiseur d'écran".

Appuyez sur cette touche pour sélectionner la page écran de l'économiseur d'écran.

Sélection de l'image négative ou du défilement

3

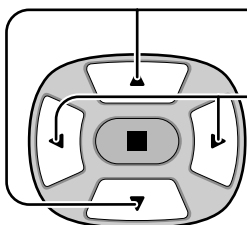

Appuyez sur ces touches pour sélectionner la fonction.

Appuyez sur ces touches pour sélectionner la fonction désirée.

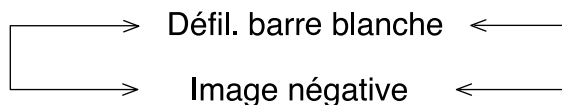

Défil. barre blanche : La barre blanche défile de la gauche vers la droite.

Image négative: Une image négative est affichée sur l'écran.

Sélection du mode de fonctionnement (MODE)

4

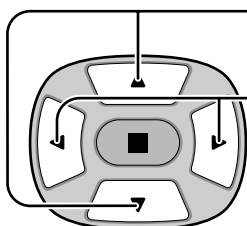

Appuyez sur ces touches pour sélectionner le mode.

Appuyez sur cette touche pour sélectionner la mise en service ou la mise hors service.

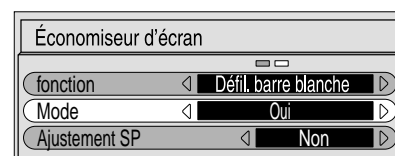

Si le mode de fonctionnement est Oui, la page de menu s'efface et l'économiseur d'écran entre en service.

Pour arrêter l'économiseur d'écran quand il est en service, appuyez sur la touche .

Ajustement SP

N'affichez pas une image au format 4:3 pendant une longue période car cela peut causer une image rémanente sur les deux côtés de la zone d'affichage.
 Pour éviter l'apparition d'une telle image rémanente, ajustez la luminosité des panneaux latéraux.

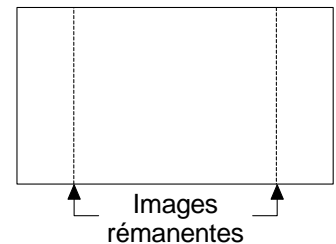
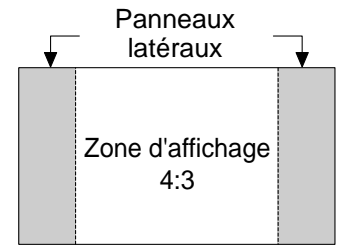

1

Pour afficher la page de l'économiseur d'écran.
 (Reportez-vous à la page précédente, opérations 1 et 2.)

2

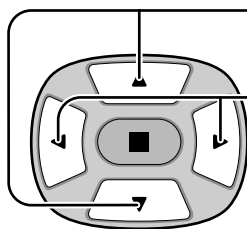

Appuyez sur ces touches pour choisir Ajustement SP.

Appuyez sur ces touches pour choisir Non, Faible, Moyen, Fort.

> Non <-> Faible <-> Moyen <-> Fort <

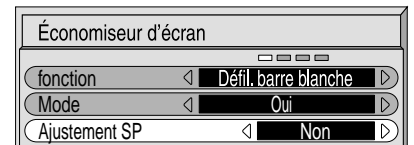

3



Appuyez sur cette touche pour abandonner la page de l'économiseur d'écran.

Remarques:

- Régler le panneau latéral en mode Fort pendant une période prolongée peut entraîner l'apparition d'images rémanentes.
- Les panneaux latéraux peuvent clignoter (alternativement blanc et noir) selon l'image affichée sur l'écran. Dans un tel cas, utilisez le mode cinéma.

Configuration pour les signaux d'entrée

Sélection de l'entrée à composantes/RVB

Choisissez l'entrée en fonction de la source reliée aux prises d'entrée à composantes de signal ou RVB.

Signaux Y, P_B, P_R ⇔ Composants

Signaux R, V, B, HD, VD ⇔ RVB

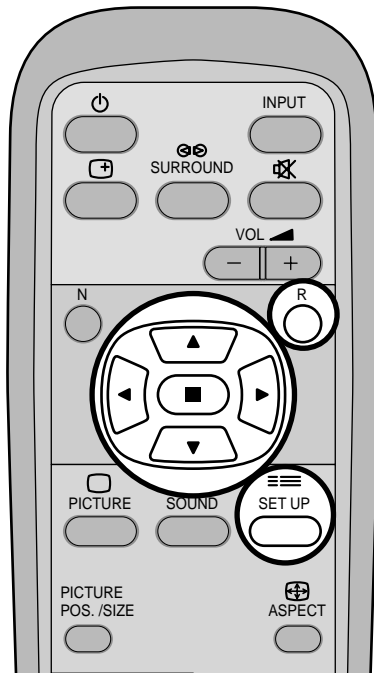

1



Appuyez sur cette touche pour afficher le menu "Configuration".

2

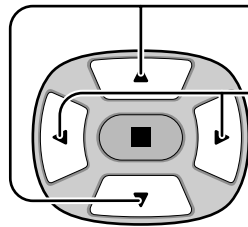

Appuyez sur cette touche pour choisir "Sélection entrée en composantes/RVB".

Appuyez sur cette touche pour choisir le mode convenable.

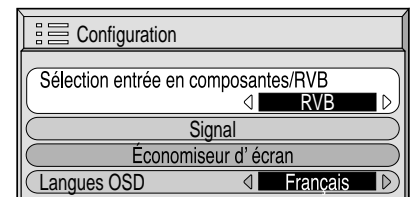

Composants ↔ RVB



Appuyez sur cette touche pour quitter les réglages.

Filtre 3D Y/C – Pour les images AV NTSC

Sur le menu "Configuration", choisissez "Signal" lorsque le signal d'entrée est de type AV(S-Vidéo).

(Le menu "Signal [AV]" s'affiche.)

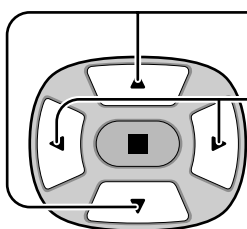

Appuyez sur cette touche pour choisir le "Filtre 3D Y/C (NTSC)".

Appuyez sur cette touche pour mettre en service, ou hors service.



Appuyez sur cette touche pour quitter les réglages.

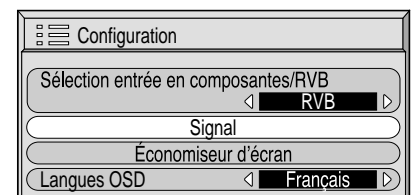

Appuyez sur la touche (ACTION)

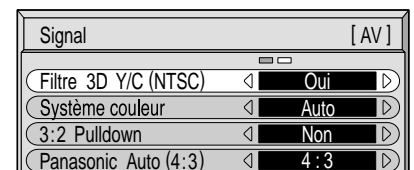

Remarque:

Quand ce réglage est en service, il affecte uniquement les signaux d'entrée NTSC.

Système couleur / Panasonic Auto

Sur le menu "Configuration", choisissez "Signal" lorsque le signal d'entrée est de type AV(S-Vidéo). (Le menu "Signal [AV]" s'affiche.)

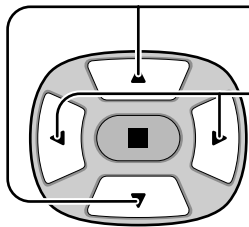

Appuyez sur cette touche pour choisir "Système couleur" ou "Panasonic Auto".

Appuyez sur cette touche pour choisir chaque paramètre.

Si l'image devient instable:

Quand le système est réglé sur Auto, dans des conditions de signal de faible niveau ou parasité, l'image peut dans certains cas rares devenir instable. Si cela se produit, réglez le système sur le format correspondant au signal d'entrée.

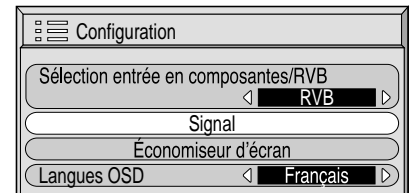

Appuyez sur la touche (ACTION)

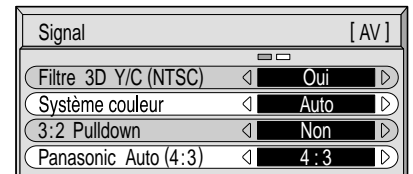

Mode	Fonction
Système couleur	Choisissez le système couleur en fonction du signal d'entrée. Si vous choisissez "Auto", le système couleur est déterminé automatiquement. <div style="text-align: center;"> > Auto <-> PAL <-> SECAM <-> M.NTSC <-> NTSC <- </div>
Panasonic Auto (4:3)	Choisissez "4:3" pour regarder des images au format 4:3 sans modification si vous avez sélectionné Panasonic Auto. Pour regarder les images 4:3 au format "Élargi", choisissez Élargi.

3:2 Pulldown

Quand cette fonction est en service, l'écran essaie de reproduire une représentation plus naturelle des sources telles que des films, qui sont enregistrées à 24 images par seconde.

Si l'image n'est pas stable, mettez ce réglage hors service.

Sélectionnez "Signal" dans le menu "Configuration" pendant le mode d'entrée de signal AV(S-Vidéo) ou Composants.

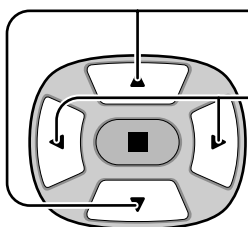

Appuyez sur cette touche pour choisir 3:2 Pulldown.

Appuyez sur cette touche pour régler sur Oui/Non.

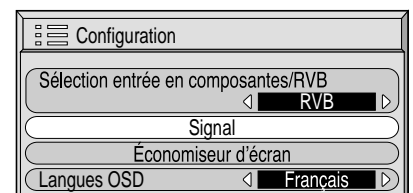

Appuyez sur la touche (ACTION)

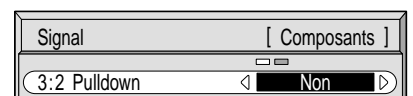
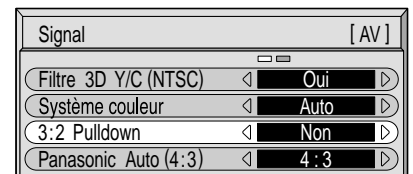

Remarques:

Quand le réglage est sur "Oui", cela affecte uniquement les signaux d'entrée suivants:

- Signaux NTSC pendant le mode d'entrée de signal "AV(S-Vidéo)".
- Signaux 525i (480i) pendant le mode d'entrée de signal "Composants".



Appuyez sur cette touche pour quitter les réglages.

Configuration pour les signaux d'entrée

SYNC

Sur le menu "Configuration", choisissez "Signal" lorsque le signal d'entrée est de type RVB ou PC.

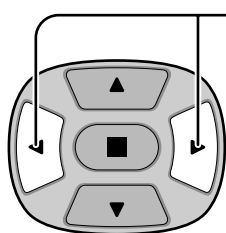

Appuyez sur cette touche pour régler.



Appuyez sur cette touche pour quitter les réglages.

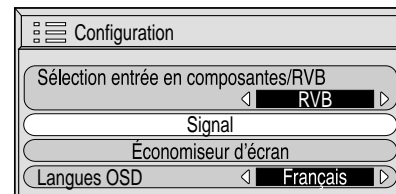

Appuyez sur la touche (ACTION)

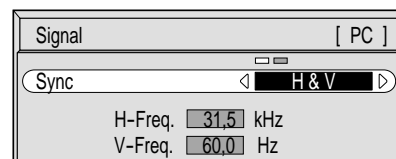
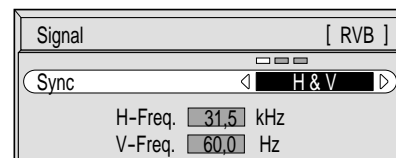

Réglage du signal de synchronisation RVB

Assurez-vous que le signal d'entrée est bien réglé sur RVB (ce réglage n'a d'effet que pour un signal RVB).

- H & V:** Les signaux de synchronisation verticale et horizontale sont présents sur le connecteur HD/VD.
- Sur G:** Le signal de synchronisation est fourni par le signal vidéo vert et se trouve présent sur le connecteur G.
- Sur VIDEO:** L'entrée vidéo composite venant de la prise d'entrée VIDEO est utilisée pour dériver les signaux de synchronisation.

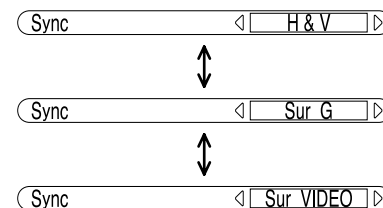

Réglage du signal de synchronisation PC

Assurez-vous que le signal d'entrée est bien réglé sur PC (ce réglage n'a d'effet que pour un signal PC).

- H & V:** Les signaux de synchronisation verticale et horizontale sont présents sur le connecteur HD/VD.
- Sur G:** Le signal de synchronisation est fourni par le signal vidéo vert et se trouve présent sur le connecteur G.

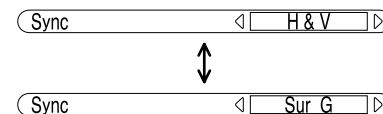

H-Freq. (kHz)/V-Freq. (Hz)

Pour afficher la fréquence de balayage horizontal H et la fréquence de balayage vertical.

Cette page ne concerne que les entrées RVB et PC.





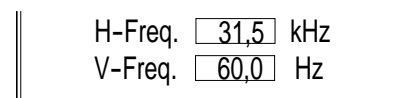

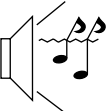

Plage d'affichage:

- Balayage horizontal: 15,6 à 110 kHz
- Balayage vertical: 48 à 120 Hz

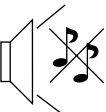

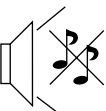
Dépannage

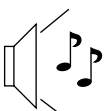
Avant de faire appel à un dépanneur, identifiez les symptômes et effectuez les vérifications simples indiquées ci-dessous.

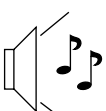
Symptômes		Vérifications
Image	Son	
 <p>Interférences</p>	 <p>Son bruyant</p>	Appareils électriques Automobiles/motos Lampe fluorescente
 <p>Image normale</p>	 <p>Pas de son</p>	Volume (Vérifiez si la fonction de coupure du son a bien été activée sur la télécommande.)
 <p>Pas d'image</p>	 <p>Pas de son</p>	Non branché dans la prise secteur Interrupteur non mis sur marche Réglage du Contraste et de la Luminosité/Volume (Vérifiez en appuyant sur l'interrupteur d'alimentation ou sur la touche de veille de la télécommande.)
 <p>Pas d'image</p>	 <p>Son normal</p>	Si vous entrez un signal possédant un système de couleur, un format ou une fréquence non applicable, seule l'indication de la borne d'entrée sera affichée.
 <p>Pas de couleurs</p>	 <p>Son normal</p>	Commandes des couleurs réglées au niveau minimum (reportez-vous aux pages 28 et 29) Système des couleurs (reportez-vous à la page 33)

Panneau de l'écran plasma

Symptômes	Vérifications
<p>Certaines parties de l'écran ne s'allument pas.</p>	<p>Le panneau de l'écran plasma est fabriqué en utilisant une technologie de très haute précision; toutefois, il est possible que parfois certaines parties de l'écran ne reproduisent pas certains éléments de l'image ou que des taches lumineuses y apparaissent. Ceci n'est pas une anomalie.</p>
 <p>Des image rémanentes apparaissent</p>	<p>Ne conservez pas une image fixe affichée sur l'écran pendant une longue période car cela peut produire une image rémanente sur l'écran plasma. Parmi les images fixes possibles, citons, les logos, les images des jeux vidéo, les images informatiques, les télétextes et les images affichées dans le format 4/3.</p> <p>Remarque: L'image rémanente apparaissant sur l'écran plasma et résultant de l'affichage prolongé d'une image fixe n'est pas un défaut de l'appareil et n'est pas couvert par la garantie. Ce produit n'est pas conçu pour afficher des images fixes pendant une période prolongée.</p>

Spécifications

	TH-37PW5	TH-42PW5
Source d'alimentation	120 V c.a., 50/60 Hz	
Consommation		
Utilisation normale	325 W	395 W
État veille	2,3 W	2,3 W
État hors tension	0,8 W	0,8 W
Panneau de l'écran plasma	37 pouces, format 16:9 Méthode d'asservissement c.a.	42 pouces, format 16:9 Méthode d'asservissement c.a.
Rapport de contraste	3000:1	
Taille d'écran	818 mm (L) × 461 mm (H) × 939 mm (diagonale) Nombre de pixels 408.960 (852 (L) × 480 (H)) [2.556 × 480 points]	920 mm (L) × 518 mm (H) × 1 056 mm (diagonale) Nombre de pixels 408.960 (852 (L) × 480 (H)) [2.556 × 480 points]
Conditions de fonctionnement	34°F - 104°F (0 °C - 40 °C)	
Température	20 % - 80 %	
Humidité		
Signaux applicables		
Système de couleur	NTSC, PAL, PAL60, SECAM, NTSC modifié	
Format de balayage	525i (480i), 625i (575i), 525p (480p), 625p (575p), 750p (720p), 1 125/60i, 50i, 24p, 24sF (1 080/60i, 50i, 24p, 24sF) SMPTE 274M	
Signaux PC	Affichage VGA VGA, SVGA, XGA, SXGA, UXGA (compressés) Fréquence de balayage 15,6 - 110 kHz Fréquence de balayage vertical 48 - 120 Hz	
Bornes de branchement		
AV	VIDEO IN (RCA) S VIDEO IN (Mini-prise à 4 broches) AUDIO IN (Prise à broche RCA × 2)	1,0 V c. à-c. (75 ohms) Y: 1 V c. à-c. (75 ohms), C: 0,286 V c. à-c. (75 ohms) 0,5 Vrms (haute impédance)
COMPOSANTES/RVB	Y/G (RCA) Pb/B (RCA) Pr/R (RCA) HD (RCA) VD (RCA) AUDIO IN (Prise à broche RCA × 2)	1,0 V c. à-c./composite (75 ohms) 0,7 V c. à-c./non composite (75 ohms) 0,7 V c. à-c. (75 ohms) 0,7 V c. à-c. (75 ohms) 1,0 - 5,0 V c. à-c. (haute impédance) 1,0 - 5,0 V c. à-c. (haute impédance) 0,5 Vrms (haute impédance)
PC	Connecteur D-SUB 15 broches haute densité AUDIO IN (Mini-prise de 3,5 mm)	R,V,B/0,7 V c. à-c. (75 ohms) HD, VD/1,0 - 5,0 V c. à-c. (haute impédance) 0,5 Vrms (haute impédance)
Série	Connecteur de commande extérieure (D-SUB 9 broches) compatible RS-232C	
Enceintes (6 Ω)	16 W [8 W + 8 W] (D.H.T. de 10%)	

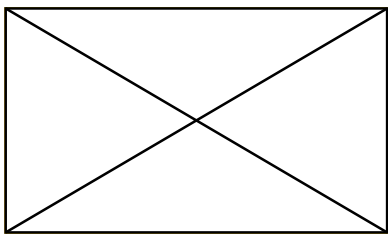
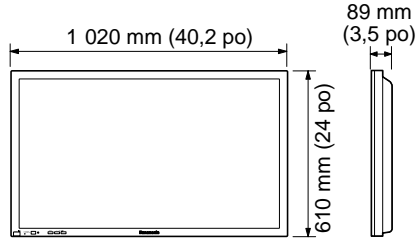
	TH-37PW5	TH-42PW5
Accessoires fournis		
Télécommande	EUR646525	
Piles	Format AA × 2	
Bague en ferrite	J0KF00000018 × 1, J0KG00000054 × 2	
Colliers serre-câble	(TMME203 ou TMME 187) × 2	
Accessoires en option		
Enceintes	TY-SP37P5W-K	TY-SP42P5W-K
Piédestal	TY-ST05-K	
Applique de suspension au mur (verticale)	TY-WK37PV3	TY-WK42PV1
Applique de suspension au mur (en biais)	—	TY-WK42PR1
Dimensions (L × H × P)	920 mm (36,2 po) × 550 mm (21,7 po) × 89 mm (3,5 po) 	1 020 mm (40,2 po) × 610 mm (24 po) × 89 mm (3,5 po) 
Masse (Poids)	24,5 kg (53,9 lb) (appareil uniquement) 28,7 kg (63,1 lb) (avec les enceintes)	28,5 kg (62,7 lb) (appareil uniquement) 32,7 kg (72,0 lb) (avec les enceintes)

Remarque:

La présentation et les spécifications sont sujettes à changements sans préavis. Le poids et les dimensions indiqués sont approximatifs.

Enregistrement du client

Le numéro de modèle et le numéro de série de ce produit sont marqués sur son panneau arrière. Veuillez noter ce numéro de série dans l'espace ci-dessous et conservez ce mode d'emploi et votre reçu d'achat comme preuve définitive de votre achat afin de faciliter la procédure d'identification en cas de vol ou de perte, et pour les services de garantie.

Numéro de modèle

Numéro de série

**Panasonic Consumer Electronics
Company, Division of Matsushita
Electric Corporation of America**
One Panasonic Way Secaucus
New Jersey 07094

**Panasonic Sales Company,
Division of Matsushita Electric
of Puerto Rico Inc. ("PSC")**
Ave. 65 de Infanteria, Km 9.5
San Gabriel Industrial Park,
Carolina, Puerto Rico 00985

Panasonic Canada Inc.
5770 Ambler Drive
Mississauga, Ontario
L4W 2T3