

Panasonic®

Écran plasma Mode d'emploi

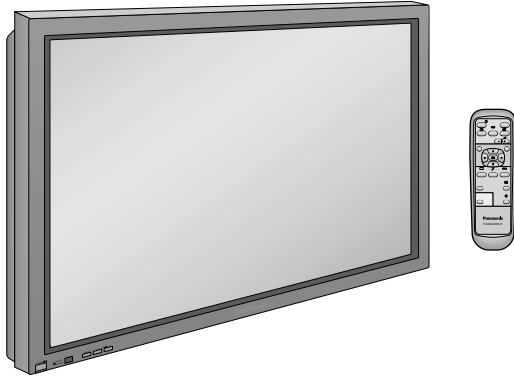

Numéro de modèle **TH-37PWD4**



Avant d'effectuer quelque raccordement que ce soit, de régler l'appareil ou de l'utiliser, veuillez lire attentivement ce mode d'emploi. Conservez-le pour référence.

Français

	AVERTISSEMENT Risque de secousse électrique Ne pas ouvrir	
AVERTISSEMENT: Pour réduire les risques de secousse électrique, ne pas retirer le couvercle ni le panneau arrière. Cet appareil ne contient aucune pièce qui puisse être réparée par l'utilisateur; l'entretien doit être effectué par du personnel qualifié.		



Le symbole de l'éclair, inscrit dans un triangle équilatéral, a pour objet d'appeler l'attention de l'utilisateur sur la présence, à l'intérieur du produit, de pièces non isolées portées à une "tension dangereuse" qui peut avoir une amplitude suffisante pour provoquer une secousse électrique.



Le symbole du point d'exclamation, inscrit dans un triangle équilatéral, a pour objet d'appeler l'attention de l'utilisateur sur la présence, dans la documentation accompagnant le produit, d'importantes instructions concernant son mode opératoire et son entretien.

AVERTISSEMENT: Pour éviter tout dommage pouvant entraîner un incendie ou une secousse électrique, n'exposez pas l'appareil à la pluie ou à l'humidité. Ne placez aucun récipient contenant de l'eau (vase de fleur, tasse, bouteille de produit de beauté, etc.) sur l'appareil (ou sur une étagère le dominant).

AVERTISSEMENTS: 1) Pour réduire les risques de secousse électrique, ne pas retirer le couvercle. Cet appareil ne contient aucune pièce qui puisse être réparée par l'utilisateur; l'entretien doit être effectué par du personnel qualifié.
2) Ne supprimez pas la broche de mise à la terre de la fiche du cordon d'alimentation. Cet appareil est équipé d'une fiche à 3 broches qui ne peut être introduite que dans une prise secteur dont la troisième broche est reliée à la terre. Cette disposition concerne la sécurité. Si la fiche ne pénètre pas complètement dans la prise, consultez un électricien qui remplacera la prise ou la fiche hors norme.
Ne tentez pas de contourner la sécurité de la fiche avec broche de mise à la terre.

Précautions de sécurité importantes

- 1) Lisez ces instructions.
Lisez toutes les instructions de sécurité et de fonctionnement avant d'utiliser l'appareil.
- 2) Conservez ces instructions.
Les instructions de sécurité et de fonctionnement doivent être conservées à titre d'information.
- 3) Prenez en compte tous les avertissements.
Tous les avertissements marqués sur l'appareil ou dans le mode d'emploi doivent être pris en compte.
- 4) Suivez toutes les instructions.
Toutes les instructions de fonctionnement et d'utilisation doivent être suivies.
- 5) N'utilisez pas cet appareil près de l'eau.
Par exemple, près d'une baignoire, d'un lavabo, d'un évier, d'une machine à laver, dans un sous-sol humide, près d'une piscine, etc.
- 6) Nettoyez l'appareil uniquement avec un chiffon sec.
N'utilisez pas des nettoyeurs liquides ou aérosols. Pour le nettoyage, utilisez un chiffon sec.
- 7) Ne bloquez pas les orifices de ventilation. Installez l'appareil en suivant les instructions du fabricant. Les fentes et les orifices du boîtier servent à la ventilation, aident au bon fonctionnement de l'appareil et le protègent des échauffements anormaux. Ces orifices ne doivent jamais être bloqués en plaçant l'appareil sur un lit, un canapé, un tapis ou une autre surface similaire.
- 8) N'installez pas l'appareil près d'une source de chaleur telle qu'un radiateur, une chaudière, un poêle ou un autre appareil (y compris les amplificateurs) produisant de la chaleur.
Cet appareil ne doit pas être placé à l'intérieur d'un meuble tel qu'une bibliothèque ou un bâti électronique sauf si une ventilation suffisante peut être assurée ou que les instructions du fabricant sont respectées.
- 9) N'invalidez pas les caractéristiques de sécurité de la fiche polarisée ou avec mise à la terre. Une fiche polarisée possède deux broches, une plus large que l'autre. Une fiche avec mise à la terre possède deux broches et une troisième broche de mise à la terre. La lame large et la troisième broche de mise à la terre ont été faites pour des raisons de sécurité. Si la broche de la fiche ne se branche pas dans la prise, consultez un électricien pour faire remplacer la prise.
- 10) Protégez le cordon d'alimentation et empêchez qu'il soit piétiné, ou pincé, particulièrement au niveau de la prise secteur murale et de la sortie de l'appareil.
- 11) Utilisez uniquement des dispositifs auxiliaires/accessoires spécifiés par le fabricant.
- 12) Utilisez uniquement un chariot, socle, trépied, support ou table spécifié par le fabricant ou vendu avec l'appareil. Si vous utilisez un chariot, faites attention lors du déplacement du chariot avec l'appareil qu'il ne tombe et ne vous blesse pas.
Un arrêt brusque, une force excessive et une surface inégale peuvent causer le renversement de l'ensemble.
- 13) Débranchez l'appareil pendant un orage ou lorsqu'il ne doit pas être utilisé pendant une période prolongée.
Cela évitera qu'il soit endommagé pendant un orage ou par une surtension.
- 14) Pour toute réparation, consultez une personne qualifiée. L'appareil doit être réparé s'il a été endommagé de n'importe quelle façon, comme quand, par exemple, le cordon ou la fiche d'alimentation est endommagé, un liquide ou un objet a pénétré à l'intérieur de l'appareil, l'appareil a été exposé à la pluie ou l'humidité, ne fonctionne pas normalement ou est tombé.
- 15) Pour éviter toute secousse électrique, assurez-vous que la broche de mise à la terre de la fiche du cordon d'alimentation est effectivement branchée.



Cher Client Panasonic

Bienvenue dans la famille des clients de Panasonic. Nous espérons que votre nouvel écran plasma vous offrira de longues années de plaisir.

Pour profiter au maximum des possibilités de votre appareil, veuillez lire attentivement le présent mode d'emploi avant d'entreprendre les réglages, et conservez-le pour pouvoir vous y référer en cas de besoin.

Veuillez aussi conserver votre reçu, et noter le numéro de modèle et le numéro de série de votre appareil dans l'espace réservé sur la couverture de dos de ce mode d'emploi.

Remarque:

Ne conservez pas une image fixe affichée sur l'écran pendant une longue période car cela peut produire une image rémanente sur l'écran plasma.

Parmi les images fixes possibles, citons, les logos, les images des jeux vidéo, les images informatiques, les télétextes et les images affichées dans le format 4/3.

Marques de commerce

- VGA est une marque d'International Business Machines Corporation.
- S-VGA est une marque déposée par Video Electronics de Standard Association.
Même s'il n'existe aucune mention spéciale de marque commerce de société ou de produit, ces marques de commerce ont été totalement respectées.

Sommaire

Précautions de sécurité importantes	3	Réglages des sons	26
Avis de la FCC	6	coupure du son	26
Mesures de sécurité	7	Effet ambiophonique	27
Accessoires	9	Réglages de l'image	28
Accessoires fournis	9	Réglages avancés	29
Accessoires en option	9	Réglage d'un ensemble d'écrans (MULTIDISPLAY)	30
Piles de la télécommande	10	Comment effectuer le réglage pour un ensemble d'écrans	30
Commandes de base	11	Comment attribuer un numéro à chaque écran plasma	31
Raccordements	12	Réglage de la minuterie	32
Raccordement des enceintes	13	Réglage de l'heure actuelle	32
Raccordements des prises d'entrée audio et vidéo ..	13	TIMER Set	33
Raccordement aux bornes d'entrée AV	14	Économiseur d'écran (pour éviter les images permanentes)	34
Raccordement aux prises d'entrée COMPONENT/RVB	14	Heure de mise en service de l'économiseur d'écran ..	35
Raccordement aux bornes d'entrée d'ordinateur (PC)	16	Ajustement SP	36
Raccordement à la borne SERIAL (série)	17	Configuration pour les signaux d'entrée	37
Mise en service, mise hors service, et sélection du		Sélection de l'entrée en composantes/RVB	37
signal d'entrée	18	Filtre Y/C 3D – Pour les images vidéo NTSC	37
Raccordement du cordon d'alimentation	18	Système couleur / Panasonic Auto	38
Mise en service, mise hors service	18	SYNC	39
Sélection du signal d'entrée	19	Plage de capture	39
Sélection de la langue d'affichage	19	Position de calage	39
Affichage des menus sur l'écran avec la télécommande	20	H-Freq. (kHz)/V-Freq. (Hz)	39
Format d'image (ASPECT)	22	Dépannage	40
Réglage de la position et de la taille de l'image	24	Spécifications	42

Avis de la FCC

Avis de la FCC

Après essais, les caractéristiques de cet appareil ont été jugées comme entrant dans les limites des dispositifs numériques de la classe A, telles que décrites à la Partie 15 des Règles FCC. Ces limites ont été fixées dans le dessein d'apporter une protection raisonnable contre les brouillages des appareils installés dans un local commercial.

Cet appareil produit, utilise et peut rayonner des ondes radiofréquences; s'il n'est pas installé conformément aux instructions, ces ondes peuvent perturber les radiocommunications. L'utilisation de cet appareil dans une zone résidentielle peut entraîner le brouillage d'autres appareils, et en ce cas l'utilisateur devra prendre, à ses frais, les mesures correctives.

Précaution émise par la FCC

En considération des règles de la FCC (47CFR, Part 15.21) toute modification ou altération de ce moniteur qui ne serait pas expressément approuvée par Matsushita Electric Corporation of America peut provoquer des brouillages néfastes et retirait à l'utilisateur le droit de faire usage de l'appareil.

Note pour le Canada

Cet appareil numérique de Classe A est conforme à la norme canadienne ICES-003.

Mise en garde FCC:

Pour garantir la poursuite de la conformité et des interférences indésirables possibles, les fils en ferrite fournis doivent être utilisés pour la connexion de ce grand écran plasma à l'équipement vidéo. Il faut en outre assurer un espacement d'au moins 40 cm par rapport aux autres équipements. Reportez-vous aux instructions des pages 16 et 17.

Mesures de sécurité

AVERTISSEMENT

Installation

Ne placez pas l'écran plasma sur des surfaces inclinées ou instables.

- L'écran plasma risquerait de tomber ou de se renverser.

Ne placez pas d'objets sur l'écran plasma.

- Si vous renversez de l'eau sur l'écran plasma ou si des objets étrangers y pénètrent, un court-circuit risque de se produire et d'entraîner un incendie ou une électrocution. Si des corps étrangers pénètrent dans l'écran plasma contactez votre revendeur Panasonic.

Ne couvrez pas les trous de ventilation.

- Sinon, l'écran plasma risquerait de surchauffer, ce qui pourrait causer un incendie ou abîmer l'écran plasma.

Si vous utilisez le socle (accessoire en option), laissez un espace de 3 15/16" (10 cm) ou plus autour des côtés supérieur, gauche et droit, de 2 3/8" (6 cm) ou plus au côté inférieur, et de 2 3/4" (7 cm) ou plus vers l'arrière. Si vous installez l'appareil en utilisant une autre méthode, laissez un espace de 3 15/16" (10 cm) ou plus en haut, en bas, à gauche et à droite, et de 3/4" (1,9 cm) ou plus à l'arrière.

Évitez d'installer ce produit près un appareil électronique qui génère des ondes électromagnétiques.

- Il causerait des interférences pour l'image, le son, etc. In particulier, éloignez les appareils vidéo de ce produit.

Cordon alimentation

L'écran plasma a été conçu pour fonctionner sur secteur de 120 V.c.a., 50/60 Hz.

Insérez la fiche du cordon d'alimentation bien à fond dans la prise.

- Si la fiche n'est pas insérée bien à fond, un dégagement de chaleur pouvant entraîner un incendie risquerait de se produire. Si la fiche est endommagée ou si la plaque de la prise murale est mal fixée, ne les utilisez pas.

Ne manipulez pas le cordon d'alimentation avec des mains mouillées.

- Vous risqueriez d'être électrocuté.

Ne faites rien qui puisse endommager le cordon d'alimentation. Pour débrancher le câble d'alimentation, tirez-le par la fiche et non par le câble.

- Évitez absolument d'endommager le câble, de le modifier, d'y placer des objets lourds, de le chauffer, de le placer à proximité d'objets chauds, de le tordre, de le plier excessivement ou de le tirer. Sinon, vous pourriez causer un incendie ou une électrocution. Si le câble d'alimentation est abîmé, faites-le réparer par votre revendeur Panasonic.

Si vous n'utilisez pas l'écran plasma pendant une période prolongée, débranchez la fiche du cordon d'alimentation de la prise secteur.

En cas d'anomalie de fonctionnement

Si une anomalie se produit (absence d'image ou de son par exemple), ou si de la fumée ou une odeur anormale se dégage de l'écran plasma, débranchez immédiatement la fiche du cordon d'alimentation de la prise secteur.

- Si vous continuez à utiliser l'écran plasma dans cet état, vous risquez de provoquer un incendie ou une électrocution. Après vous être assuré que l'émission de fumée s'est arrêtée, adressez-vous à votre revendeur Panasonic pour les réparations. Ne réparez jamais vous-même l'écran plasma, car ceci est très dangereux.

Si de l'eau ou des objets étrangers pénètrent dans l'écran plasma à balayage progressif, ou si vous laissez tomber l'écran plasma, ou si le coffret est abîmé, débranchez immédiatement la fiche du cordon d'alimentation.

- Un court-circuit pourrait se produire et entraîner un incendie. Pour toute réparation, adressez-vous à votre revendeur Panasonic.

AVERTISSEMENT

L'écran plasma doit être utilisé avec les accessoires en option suivants uniquement. Si vous l'utilisez avec d'autres types d'accessoires en option, l'installation risquera d'être instable et de causer des blessures.

(Tous les accessoires suivants sont fabriqués par Matsushita Electric Industrial Co., Ltd.)

- Enceintes TY-SP37P4W-K
- Piédestal TY-ST42PT3-K
- Pied mural TY-ST42PW1
- Applique de suspension au mur (verticale) TY-WK37PV3
- Appareil de plafond TY-CE42PS1
- Cache de bornier TY-UPS200

Confiez toujours l'installation à un technicien qualifié.

Utilisation de l'écran plasma

N'approchez pas les mains, le visage ou des objets des trous de ventilation de l'écran plasma.

- De l'air chaud sort par les trous de ventilation et donc le haut de l'écran plasma est chaud. N'approchez pas les mains, le visage ou des objets ne pouvant résister à la chaleur de cet orifice, car ceci pourrait causer des brûlures ou des déformations.

Veillez à débrancher tous les câbles avant de déplacer l'écran plasma.

- Si vous déplacez le projecteur alors que des câbles sont encore connectés, vous risquerez d'endommager les câbles et d'entraîner un incendie ou une électrocution.

Par mesure de précaution, débranchez la fiche d'alimentation de la prise secteur avant d'entreprendre des travaux de nettoyage.

- Sinon, il y aura risque d'électrocution.

Nettoyez régulièrement le câble d'alimentation afin que la poussière ne s'y accumule pas.

- Si de la poussière s'accumule sur la fiche du cordon d'alimentation, l'humidité produite risquerait de détériorer l'isolation et entraîner un incendie. Débranchez le cordon d'alimentation de la prise secteur et essuyez-le avec un chiffon sec.

Nettoyage et entretien

L'avant du panneau d'affichage a reçu un traitement spécial. Essayez soigneusement la surface du panneau en utilisant seulement un chiffon doux sans peluche.

- Si la surface est très sale, essuyez avec un chiffon doux sans peluche imbibé d'eau douce ou d'eau additionnée d'un peu de détergent neutre, puis essuyez-la uniformément avec chiffon sec du même type jusqu'à ce que la surface soit bien sèche.
- Ne rayez pas ou ne cognez pas la surface du panneau avec les ongles ou un objet rigide, sinon vous abîmeriez la surface. En outre, évitez tout contact avec des produits volatils tels que des insecticides à vaporiser, des solvants ou de diluants, sinon le fini de la surface serait abîmé.

Si le coffret est sale, essuyez-le avec un chiffon doux et sec.

- Si le coffret est très sale, plongez le chiffon dans de l'eau additionnée d'un peu de détergent neutre, puis essorez le chiffon bien à fond. Utilisez ce chiffon pour essuyer le coffret, puis essuyez-le avec un chiffon sec.
- Veillez à ce que du détergent n'entre pas en contact direct avec la surface de l'écran à plasma. Si des gouttes d'eau pénètrent dans l'appareil, des anomalies de fonctionnement se produiront.
- Évitez tout contact avec des produits volatils tels que des insecticides à vaporiser, des solvants ou du diluant, sinon la surface de coffret pourra être abîmée ou le revêtement s'écaillera. En outre, ne laissez pas l'appareil trop longtemps en contact avec des articles en caoutchouc ou en PVC.

Remarque:

Ne conservez pas une image fixe affichée sur l'écran pendant une longue période car cela peut produire une image rémanente sur l'écran plasma.

Parmi les images fixes possibles, citons, les logos, les images des jeux vidéo, les images informatiques, les télétextes et les images affichées dans le format 4/3.

Accessoires

Accessoires fournis

Vérifiez que les accessoires et les éléments ci-dessous sont bien inclus en cochant dans leur case.

Mode d'emploi

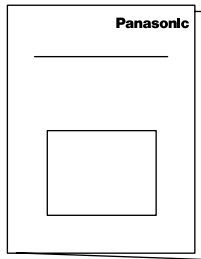

Télécommande
EUR646525

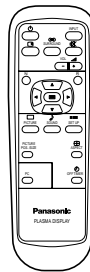

Piles de télécommande
(taille AA x 2)

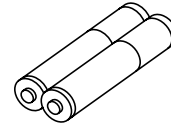

Garantie

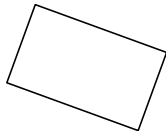

Burge en ferrite
J0KF00000018 x 2

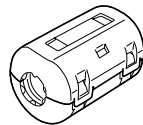

Colliers serre-câble
TMME187x 2

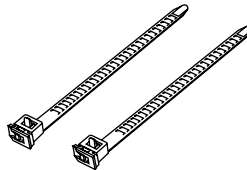

Cordon d'alimentation

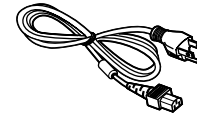

Accessoires en option

• Enceintes
TY-SP37P4W-K

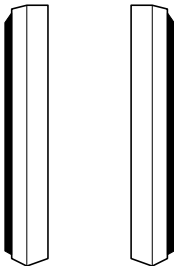

• Piédestal
TY-ST42PT3-K



• Pied mural
TY-WK42PW1

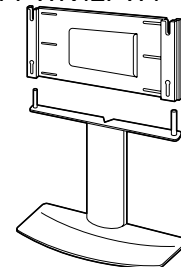

• Applique de suspension
au mur (verticale)
TY-WK37PV3

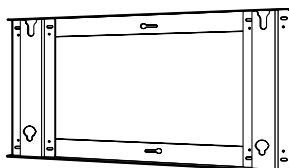

• Appareil de plafond
TY-CE42PS1

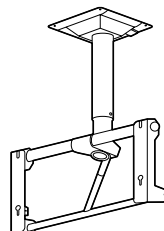

• Cache de bornier
TY-UPS200

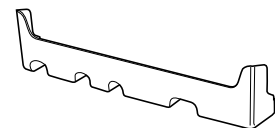

Concernant le montage

Des instructions détaillées sont fournies avec chaque accessoire en option qu'il est possible d'utiliser avec cet écran plasma.

Piles de la télécommande

La télécommande est alimentée par 2 piles AA.

1. Retournez le boîtier et appuyez sur le couvercle du logement pour le faire glisser.

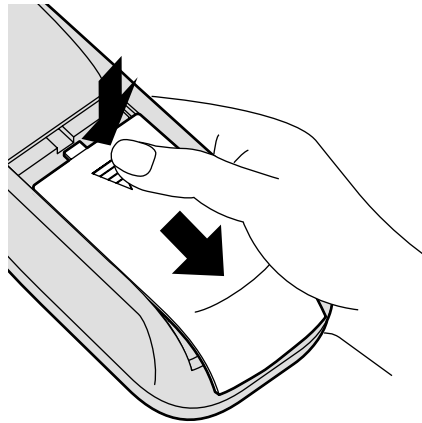

2. Mettez en place les piles en respectant les polarités indiquées dans le logement. (Les pôles + et – des piles doivent être en regard des marquages que porte le logement.)

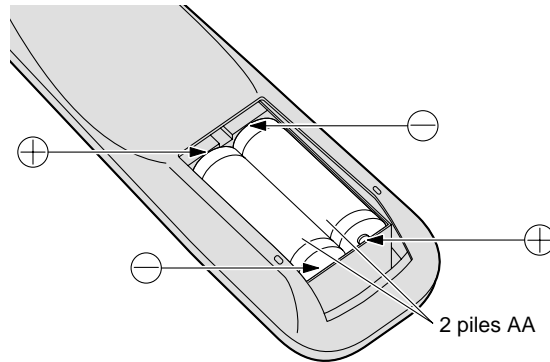

3. Remplacez le couvercle en le faisant glisser à fond.

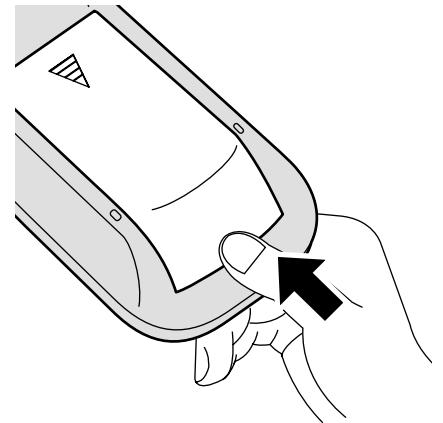

Conseil:

Si vous utilisez souvent la télécommande, vous avez intérêt à remplacer les piles ordinaires par des piles alcalines.

⚠ Précautions d'usage des piles

L'installation incorrecte des piles peut provoquer la fuite de l'électrolyte entraînant la corrosion de la télécommande.

Respectez les précautions suivantes:

1. Remplacez les 2 piles en même temps. Remplacez les piles usagées par des piles neuves.
2. N'utilisez pas tout à la fois une pile neuve et une pile usagée.
3. N'utilisez pas tout à la fois 2 types de pile (exemple: une pile au "zinc et charbon" et une pile "alcaline").
4. Ne tentez pas de recharger les piles usagées, ne les court-circuitiez pas, ne les démontez pas, ne les chauffez pas, ne les jetez pas dans un feu.
5. Le remplacement des piles s'avère nécessaire lorsque la télécommande n'agit plus que de façon irrégulière, ou plus du tout.

Commandes de base

Interrupteur d'alimentation principal

Témoin d'alimentation

Le témoin d'alimentation s'allume alors.

- Appareil éteint....Le témoin est éteint.
(L'appareil continue de consommer de l'énergie aussi longtemps que le cordon d'alimentation est branché sur la prise murale.)
- Appareil en veille ϕRouge
- Appareil allumé....Vert

Touche d'entrée (INPUT) (Sélection du mode AV (S Vidéo)/Composants, RVB/PC)

Appuyez sur la touche "INPUT" pour sélectionner les modes de signal d'entrée AV(S Vidéo)/ Component, RVB/PC dans cet ordre.

Réglage du volume

Appuyez sur la touche de volume haut "+" ou bas "-" pour augmenter ou diminuer le niveau de volume sonore.

Interrupteur de mode veille

L'écran plasma doit d'abord être mis sous tension sur la prise secteur et sur l'interrupteur d'alimentation. (Reportez-vous à la page 18.)

Appuyez sur cette touche pour mettre l'écran à plasma en circuit à partir du mode VEILLE.

Touche d'état

Appuyez sur la touche "État" pour afficher l'état actuel du système

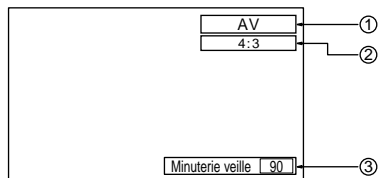

- ① Mode AV(S Vidéo)/Composants, RVB/PC
 - ② Mode d'aspect (Reportez-vous à la page 22.)
 - ③ Minuterie-sommeil
- La minuterie-sommeil apparaît seulement lorsque la minuterie-sommeil a été réglée.

Touche N

(Reportez-vous aux pages 25, 26, 28, 29.)

Touche du mode Image

(Reportez-vous à la page 28.)

Touche de position/taille d'image

(Reportez-vous à la page 24.)

Sélection du mode PC

Appuyez sur la touche de sélection de mode PC pour sélectionner le mode PC. Cette touche permet de passer directement en mode PC.

Touche SURROUND

(Reportez-vous à la page 27)

Touche d'entrée (INPUT) (Sélection du mode AV(S Vidéo)/Composants, RVB/PC)

Appuyez sur la touche "INPUT" pour sélectionner les modes de signal d'entrée AV(S Vidéo)/Component, RVB/PC dans cet ordre. (Reportez-vous à la page 19)

Interrupteur de coupure du son

(Reportez-vous à la page 26)

Réglage du volume

Appuyez sur la touche de volume haut "+" ou bas "-" pour augmenter ou diminuer le niveau de volume sonore.

Touche R

(reportez-vous à la page 21)

Touche STORE

Appuyez sur cette touche pour effectuer une sélection ou un réglage.

Touche POSITION

(reportez-vous à la page 20)

Touche SETUP

(reportez-vous à la page 26)

Touche ASPECT

Appuyez sur cette touche pour modifier le format de l'image (reportez-vous à la page 22)

Touche OFF TIMER

Il est possible de pré-régler l'écran à plasma de manière qu'il passe en mode veille après un délai spécifié. À chaque pression sur la touche, le réglage passe à 30 minutes, 60 minutes, 90 minutes et 0 minute (minuterie-sommeil annulée).

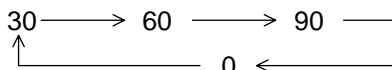

Lorsqu'il reste trois minutes, l'indication "Minuterie veille 3" clignote. La minuterie-sommeil est annulée en cas de panne de courant.

Raccordements

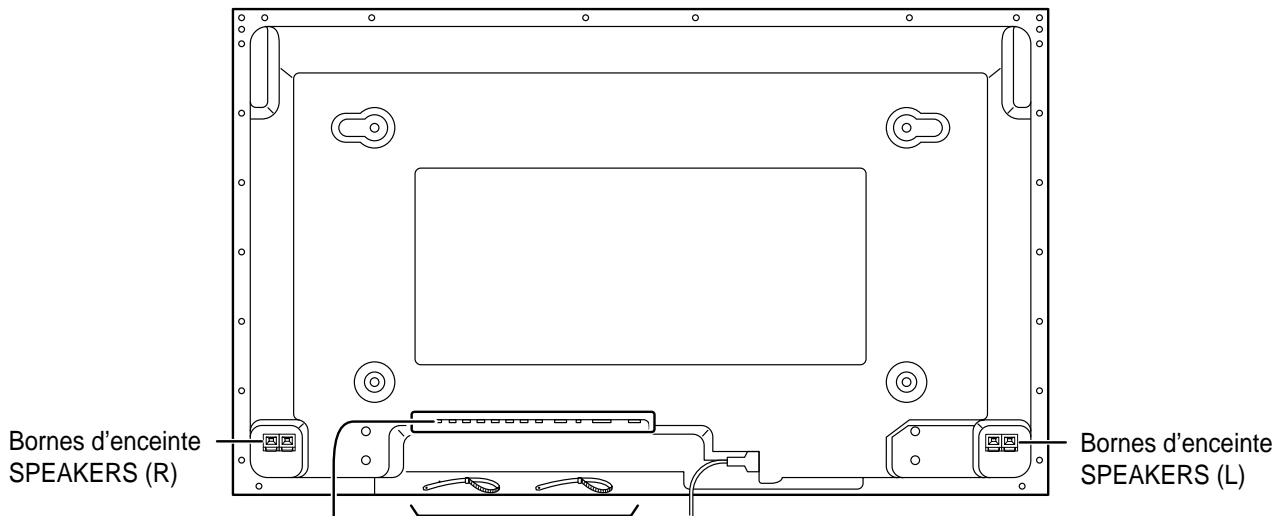

- Colliers serre-câble

Utilisez ces colliers pour maintenir les câbles.

Engagez la lanière dans la boucle du cellier serre-câble, comme le montre l'illustration.

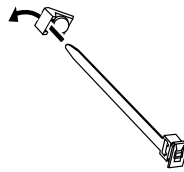

1

Pour maintenir les câbles reliés aux prises, entourez-les de la lanière puis engagez l'extrémité pointue de cette dernière dans la boucle du serre-câble, comme le montre l'illustration.

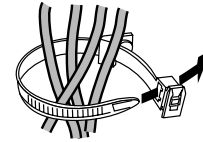

2

Pour serrer:

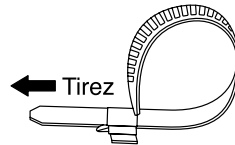

Pour desserrer:

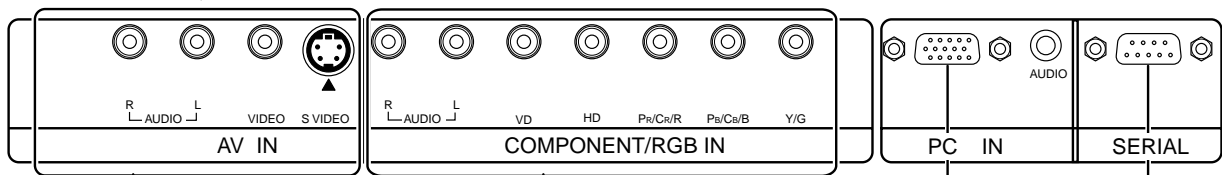
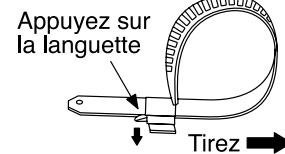

Prises AV IN
(reportez-vous aux
pages 13 et 14)

Prises COMPONENT/RGB
IN et AUDIO IN (reportez-
vous à la page 15)

De la prise EXIT pour écran
de l'ordinateur (reportez-vous
à la page 16)

De la prise SERIAL de
l'ordinateur (reportez-
vous à la page 17)

Raccordement des enceintes

Ne reliez à cet écran que les enceintes en option prévues pour cela.
 Pour de plus amples détails concernant le raccordement de ces enceintes, reportez-vous à leur mode d'emploi.

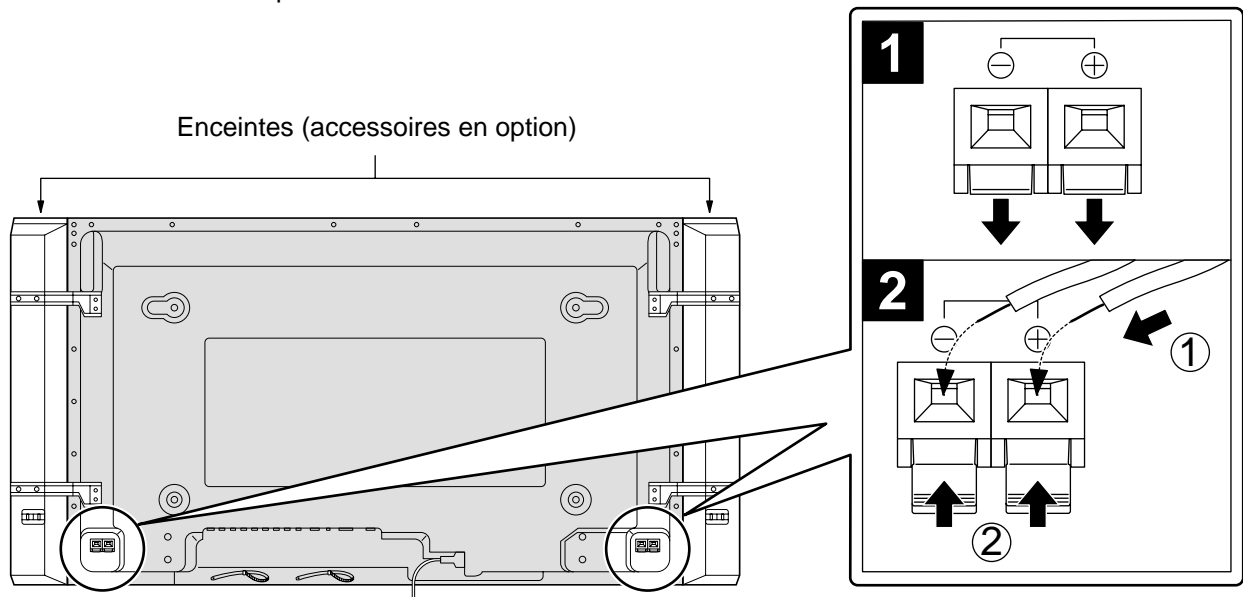

Raccordements aux bornes d'entrée AV

Reliez l'écran à l'appareil fournissant le signal (reportez-vous aux pages 14 à 17).

(Exemple) Dans le cas du raccordement d'un magnétoscope avec prise S vidéo

Magnétoscope avec prise S VIDÉO

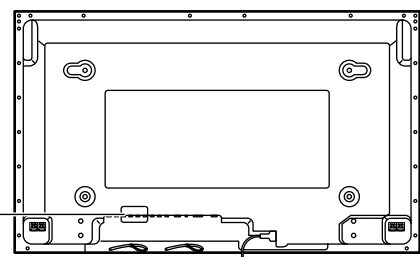
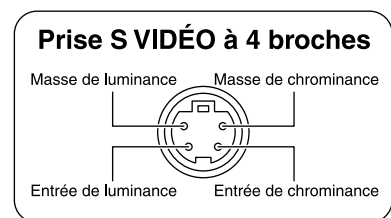
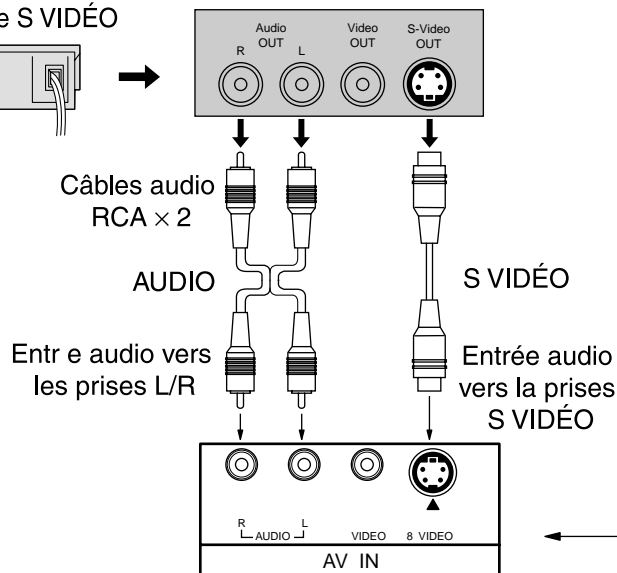

Remarque:

Les équipements et les câbles complémentaires représentés sur cette illustration ne sont pas fournis avec cet appareil.

Raccordement aux bornes d'entrée AV

Raccordement du signal vidéo

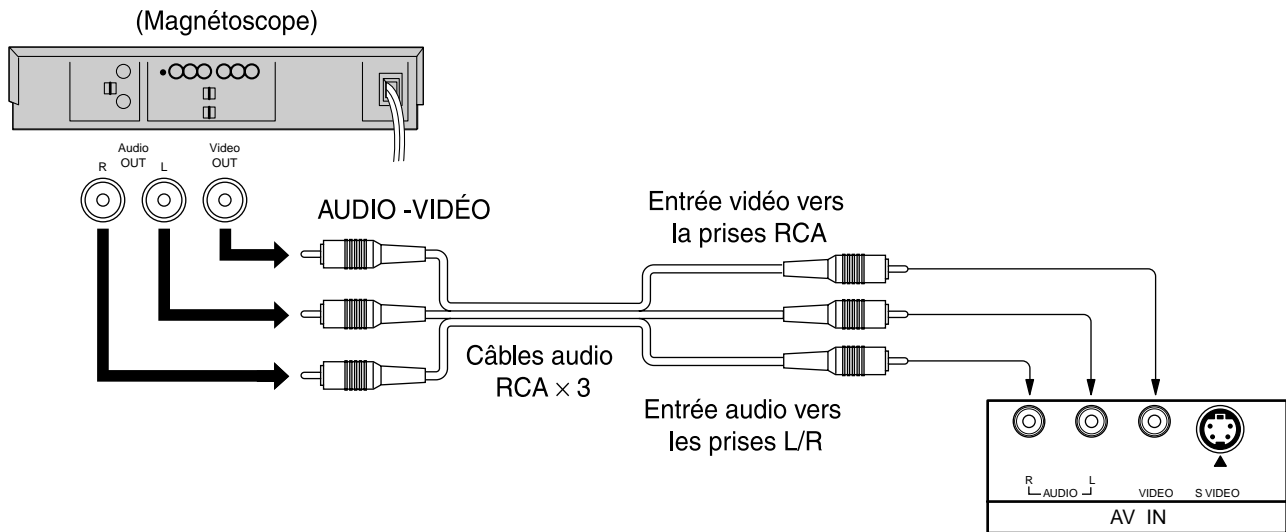

Remarques:

Les appareils, les câbles et les adaptateurs montrés ne sont pas fournis avec cet appareil.

Raccordement aux prises d'entrée COMPONENT/RVB

Raccordement pour les composantes de signal (Y, P_B, P_R)

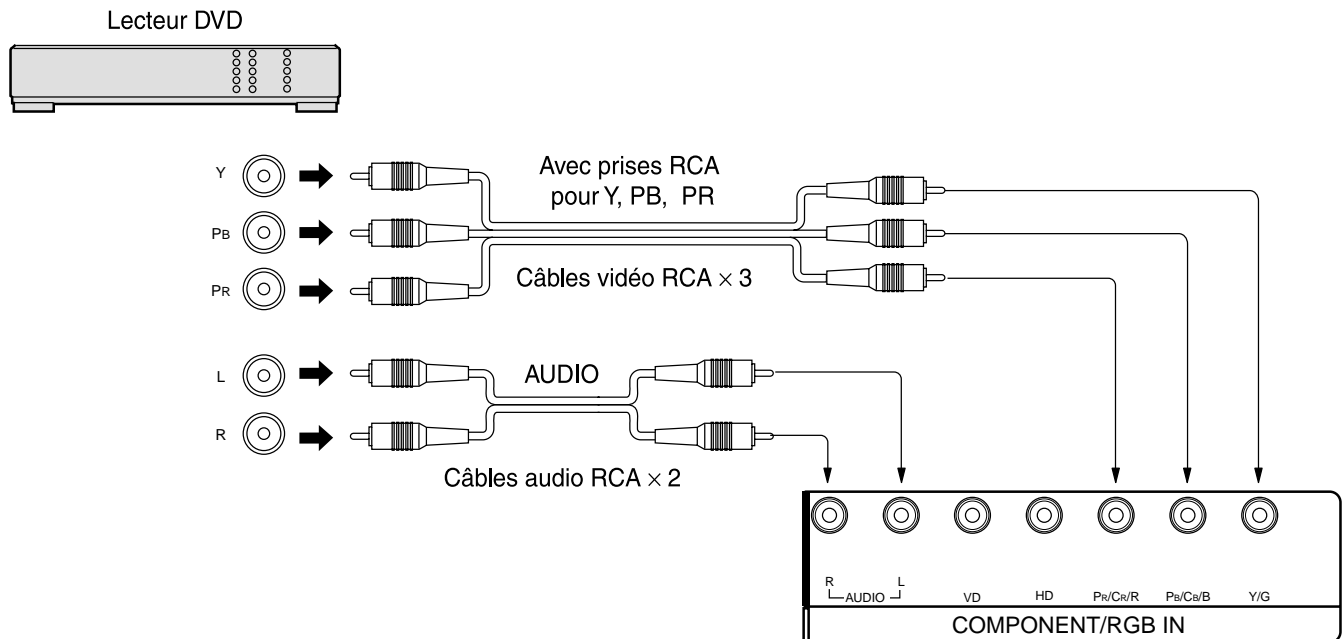

Remarques:

- (1) Faites passer le réglage "Sélection entrée en composantes/RVB" du menu "Configuration" à "Composantes". (Reportez-vous aux pages 37, 39.)
- (2) Les appareils, les câbles et les adaptateurs montrés ne sont pas fournis avec cet appareil.

Raccordement des signaux RVB (R, V, B, HD, VD)

Exemple de source de signal d'entrée

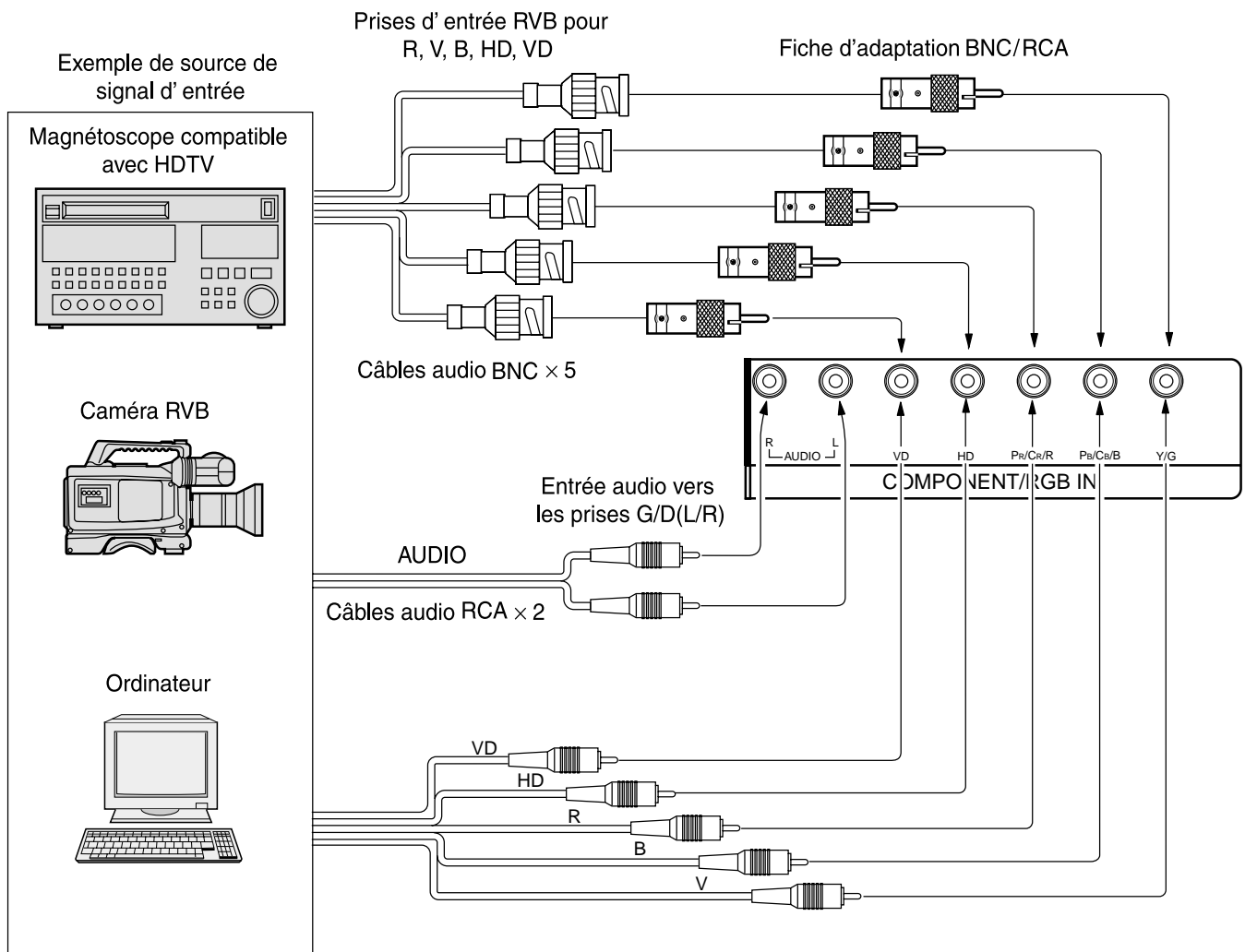

Remarques:

- (1) Faites passer le réglage "Sélection entrée en composantes/RVB" du menu "Configuration" à "RVB". (Reportez-vous aux pages 37, 39.)
- (2) Les appareils, les câbles et les adaptateurs montrés ne sont pas fournis avec cet appareil.

Raccordement aux bornes d'entrée d'ordinateur (PC)

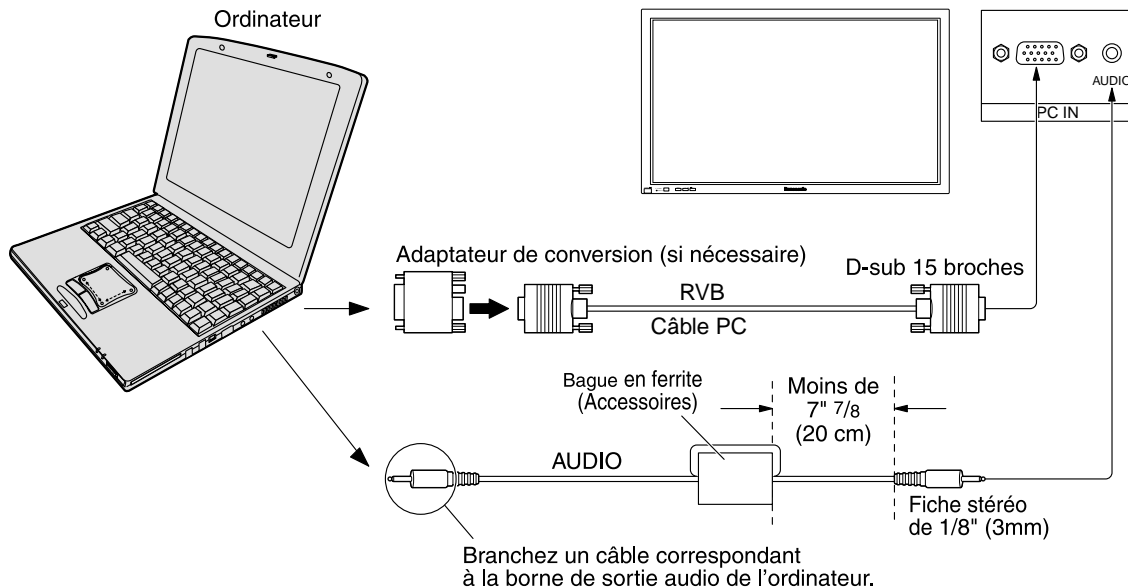

Pose de la bague en ferrite

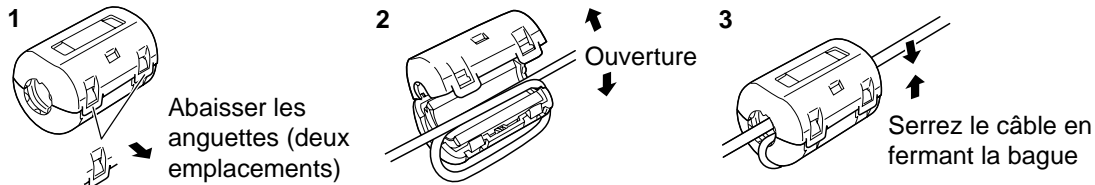

Remarque:

- (1) Les signaux de l'ordinateur pouvant être entrés sont ceux possédant une fréquence de balayage horizontal de 15.5 à 110 kHz et une fréquence de balayage vertical de 48 à 120 Hz. (Cependant, les signaux dépassant 1200 lignes ne seront pas affichés correctement.)
- (2) La résolution de l'affichage est de 640 × 480 points au maximum lorsque le mode d'aspect est mis sur "4:3", et de 852 × 480 points lorsque le mode d'aspect est mis sur "16:9". Si la résolution de l'affichage dépasse ces valeurs maximales, il est possible que les menus détails ne soient pas rendus avec une netteté suffisante.
- (3) Les bornes d'entrée PC sont compatibles avec DDC1/2B. Si l'ordinateur branché n'est pas compatible avec DDC1/2B, vous devrez changer les réglages de l'ordinateur au moment du branchement.
- (4) Certains modèles de PC ne peuvent pas être raccordés à l'écran plasma.
- (5) Il n'est pas nécessaire d'utiliser un adaptateur pour les ordinateurs équipés d'une borne D-sub 15 broches compatible avec DOS/V.
- (6) L'ordinateur représenté dans l'illustration est un exemple seulement.
- (7) Les équipements et les câbles complémentaires représentés sur cette illustration ne sont pas fournis avec cet appareil.
- (8) Ne réglez pas les fréquences de balayage horizontal et vertical pour les signaux PC à des niveaux supérieurs ou inférieurs aux limites de la plage de fréquence spécifiée.

Noms des signaux pour le connecteur D-sub 15 broches

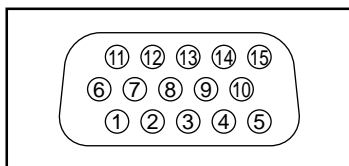

Disposition des broches pour la borne d'entrée PC

N° de broche	Nom du signal	N° de broche	Nom du signal	N° de broche	Nom du signal
①	R	⑥	GND (masse)	⑪	GND (Masse)
②	V	⑦	GND (masse)	⑫	SDA
③	B	⑧	GND (masse)	⑬	HD/SYNC
④	GND (masse)	⑨	NC (non branché)	⑭	VD
⑤	GND (masse)	⑩	GND (masse)	⑮	SCL

Raccordement à la borne SERIAL (série)

La borne SERIAL est utilisée quand l'écran plasma est commandé par un ordinateur.

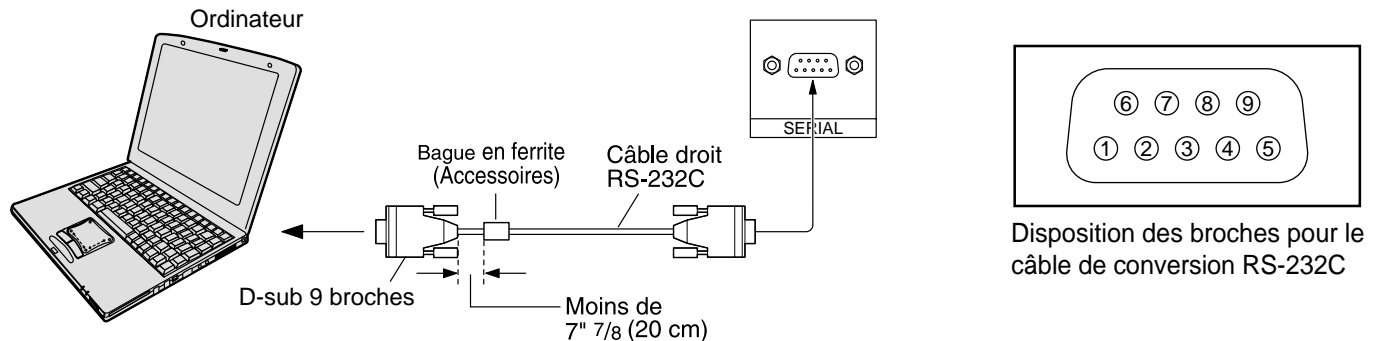

Remarques:

- (1) Utilisez un câble RC-232C pour relier l'écran plasma à un ordinateur.
- (2) L'ordinateur représenté ici l'est uniquement à titre d'illustration.
- (3) Les appareils et les câbles complémentaires figurant sur les schémas ne font pas partie des accessoires fournis.

La borne SERIAL est conforme à la spécification d'interface RS-232C, afin que l'écran plasma puisse être commandé par un ordinateur branché à cette borne.

L'ordinateur nécessitera le logiciel qui permet d'envoyer et de recevoir les données de contrôle qui satisfont aux conditions indiquées ci-après. Utilisez une application informatique telle qu'une langue de programmation pour créer le logiciel. Pour plus de détails, reportez-vous à la documentation de l'application informatique.

Paramètres de communication

Niveau de signal	Conforme à RS-232C
Méthode de synchronisation	Asynchrone
Taux de baud	9600 bps
Parité	Néant
Longueur des caractères	8 bits
Bit d'arrêt	1 bit
Ordinogramme	-

Câble de conversion RS-232C	
Femelle D-sub 9 broches	Details
②	R X D
③	T X D
⑤	GND
④ • ⑥	Non utilisé
⑦	Court-circuité
⑧	
① • ⑨	NC

Format de base des données de contrôle

La transmission des données de contrôle à partir de l'ordinateur commence par un signal STX, suivi par la commande, les paramètres, et enfin un signal ETX, dans cet ordre. S'il n'y a pas de paramètres, il n'est pas nécessaire d'envoyer le signal de paramètre.

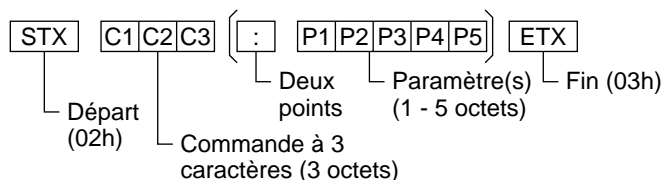

Remarque:

- (1) Si plusieurs commandes sont transmises, attendez la réponse pour la première commande provenant de cet appareil avant d'envoyer la commande suivante.
- (2) Si une commande incorrecte est envoyée par erreur, cet appareil renvoie la commande "ER401" à l'ordinateur.

Commande

Commande	Paramètre	Détails de commande
PON	Néant	En circuit
POF	Néant	Hors circuit
AVL	**	Augmentation de volume
AMT	0	Diminution de volume
	1	Coupure du son
IIS	Néant	Mode Sélection d'entrée (basculement)
	VID	Mode AV
	YP1	Component/RVB (traité comme signal Y/Pb/Pr ou RVB en fonction du réglage de cet appareil)
DAM	RG1	Mode PC
	Néant	Sélection du mode d'écran (basculement)
	NORM	NORM (4:3)
	ZOOM	Zoom
	FULL	16:9
JUST	Elargi	
SELF	Panasonic	

Lorsqu'il n'est pas en service, cet écran plasma ne répond qu'à la commande PON.

Mise en service, mise hors service, et sélection du signal d'entrée

Raccordement du cordon d'alimentation

Raccordement du cordon d'alimentation à l'écran plasma

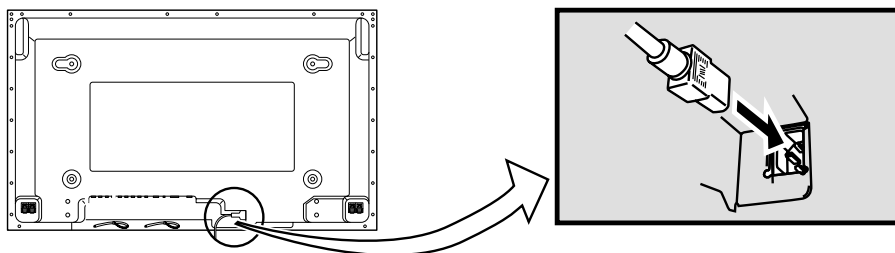

Mise en service, mise hors service

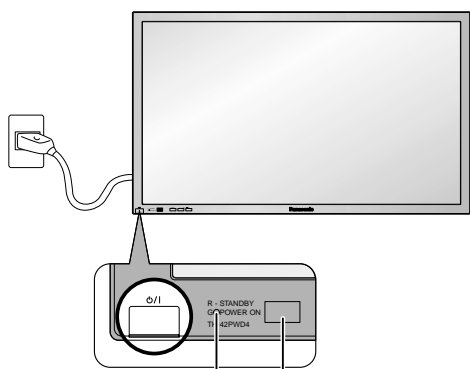

Témoin d'alimentation Capteur de télécommande

Branchement de la fiche du cordon d'alimentation sur une prise secteur

Appuyez sur l'interrupteur d'alimentation de l'écran plasma pour le mettre sous tension.

Mise sous tension: Témoin vert

Exemple: La page illustrée ci-dessous s'affiche pendant quelques instants après la mise en service de l'écran plasma (les conditions de réglage sont données à titre d'exemple).

Lorsque l'écran est mis en service pour la première fois, la page de sélection de langue s'affiche.

À partir de la deuxième mise en service, la sélection de la langue doit s'effectuer, le cas échéant, grâce au menu de configuration (reportez-vous à la page 19).

Choisissez la langue désirée au moyen des touches ▲ et ▼ puis appuyez sur la touche .



À partir de la deuxième mise en service, la page ci-dessous s'affiche quelques instants (les conditions de réglage sont données à titre d'exemple).

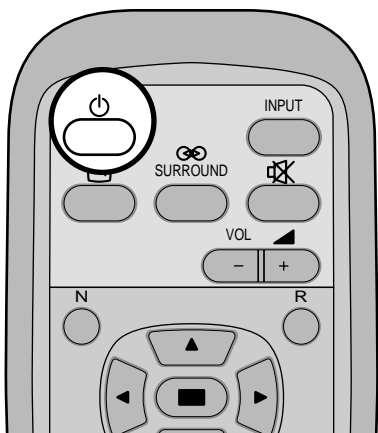
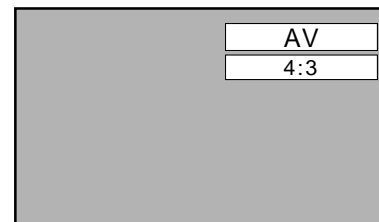

Appuyez sur la touche  de la télécommande pour mettre l'écran plasma hors service.

Mise sous tension: Témoin rouge (veille)

Appuyez sur la touche  de la télécommande pour mettre l'écran plasma en service.

Mise sous tension: Témoin vert

Pour mettre l'écran plasma hors tension quand il est en service ou en veille, appuyez sur l'interrupteur d'alimentation  de l'écran plasma.

Sélection du signal d'entrée

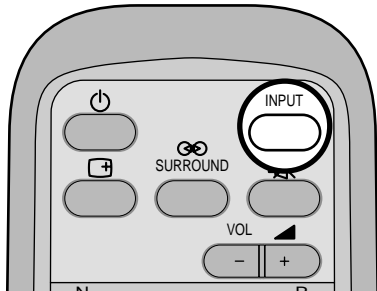
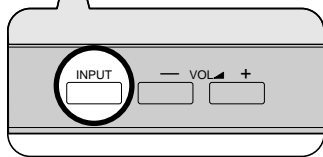

Appuyez sur la touche INPUT pour sélectionner le signal vidéo fourni par les différents appareils reliés à l'écran à plasma, tels qu'un magnétoscope.

Le signal d'entrée change comme suit pour chaque pression:

Dans le cas de l'entrée COMPONENT INPUT (reportez-vous à la page 37)



Dans le cas de l'entrée RGB INPUT (reportez-vous à la page 37)

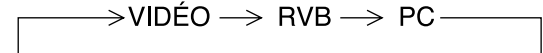

Sélection de la langue d'affichage

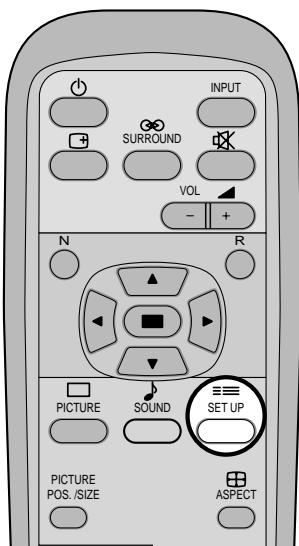

Appuyez sur cette touche pour afficher le menu "Configuration".

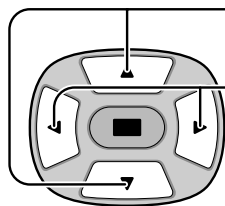

Appuyez sur cette touche pour afficher la page "Langues OSD".

Appuyez sur cette touche pour choisir la langue désirée.

Langues possibles

- English (UK)
- Deutsch
- Français
- Italiano
- Español
- ENGLISH (US)
- 中文

..... Chinois

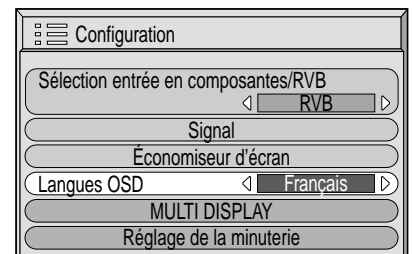

Affichage des menus sur l'écran avec la télécommande

Menu "Image" du réglage de l'image
(reportez-vous à la page 28)

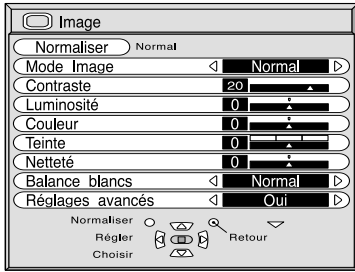

Menu des réglages "Réglages avancés". (reportez-vous à la page 28, 29)

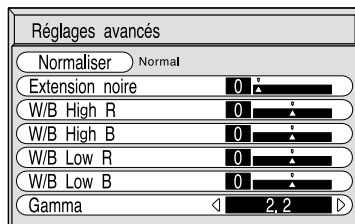

Menu des réglages sonores "Son"
(reportez-vous à la page 26)

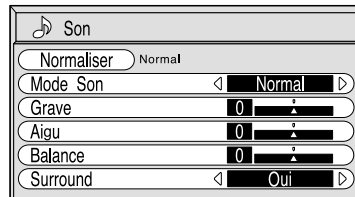

Menu d'emplacement et de taille d'image "Taille/Pos. Image"
(reportez-vous à la page 24)

Dans le cas où les signaux d'entrée sont de type "AV" ou "Composantes".

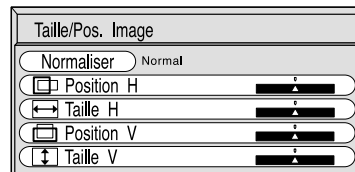

Dans le cas où les signaux d'entrée sont du type "RVB" ou "PC".

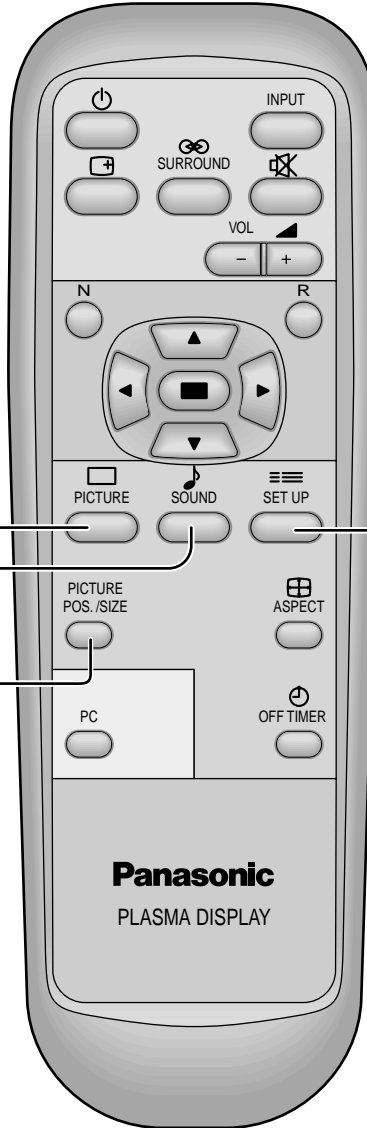
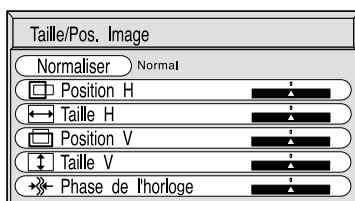

Appuyez sur cette touche pour choisir chaque poste.

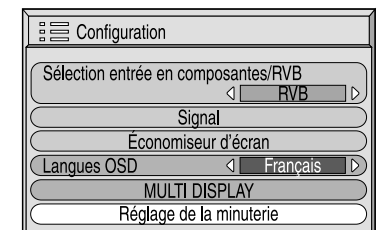
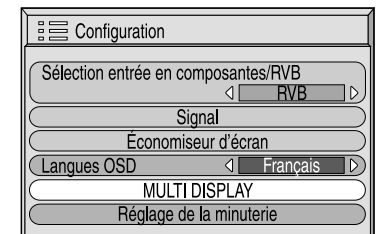
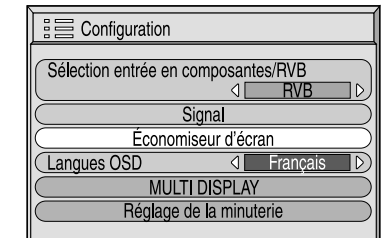
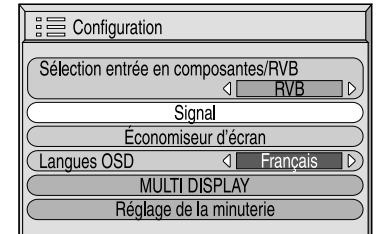
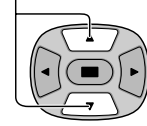

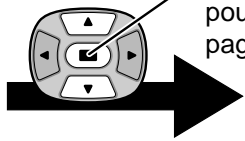

Appuyez sur cette touche pour accéder à chaque page écran de réglage.



Appuyez sur la touche R pour revenir au menu de réglage (SET UP).

Vers la page écran SIGNAL pour VIDEO (reportez-vous à la page 38)

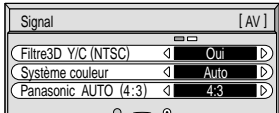

Vers la page écran SIGNAL pour RVB (reportez-vous à la page 39)

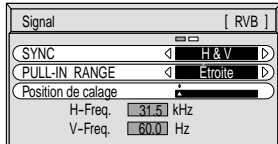

Vers la page écran SIGNAL pour COMPOSANTES (reportez-vous à la page 39)

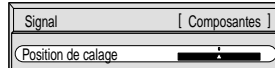

Vers la page écran SIGNAL pour PC (reportez-vous à la page 39)

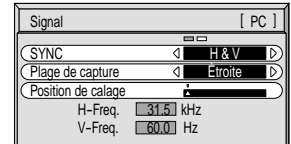

Remarque:

Le menu des signaux (SIGNAL) affiche des valeurs différentes pour chaque signal d'entrée possible (reportez-vous à la page 19).

Vers la page écran de réglage de l'économiseur d'écran (reportez-vous à la page 34).

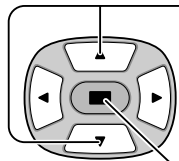
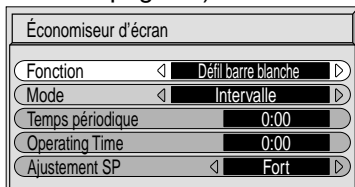

Appuyez sur ces commandes pour accéder à chaque page écran de réglage d'heure (TIME).

Appuyez sur cette commande pour afficher chaque page écran de réglage.



Appuyez sur la touche R pour revenir au menu de l'économiseur d'écran (SCREENSAVER).

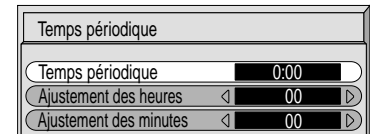
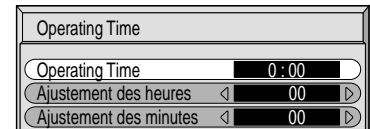
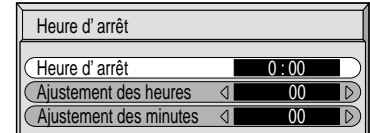
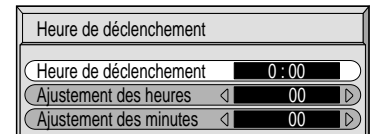

Vers la page écran de réglage d'un ensemble d'écrans (MULTIDISPLAY) (reportez-vous à la page 30).

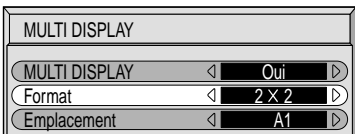

Vers la page de sélection de la minuterie (SET UP TIMER) (reportez-vous à la page 32).

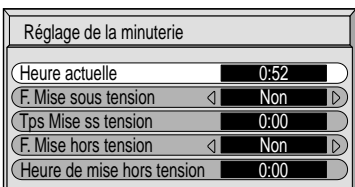

Appuyez sur ces commandes pour accéder à chaque poste de réglage de la minuterie (TIMER).

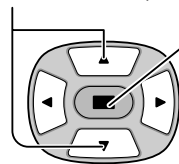

Après sélection d'un poste de réglage de la minuterie (TIMER), appuyez sur cette touche pour accéder à la page écran de réglage de la minuterie (SET UP TIMER).



Appuyez sur la touche R pour revenir au menu de réglage (SET UP).

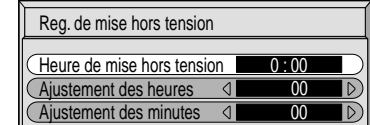
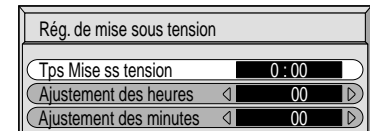
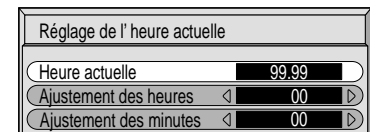

Format d'image (ASPECT)

Grâce à l'écran plasma, vous pourrez voir les images dans les meilleures conditions, y compris lorsqu'il s'agit de films pour écran large.

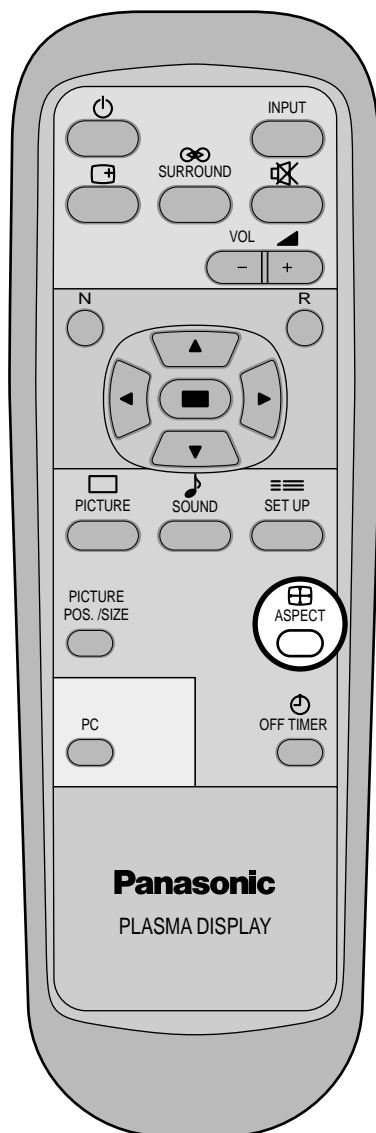

Touche ASPECT

Le format de l'image change à chaque pression sur la touche ASPECT.

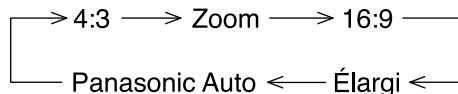

Remarques:

- (1) Avec les signaux d'entrée RVB et PC, les formats possibles sont "4/3", "Zoom" et "16/9" uniquement.
- (2) Avec un signal à 525 p (480 p) et une entrée "Composantes", les formats possibles sont "Zoom" et "16 : 9" uniquement.
- (3) Avec un signal du type 1125i (1080i) 750p (720p) et une entrée "Composantes", le format est "16 : 9" et ne peut pas être modifié.
Avec un signal à 525i (480i), 625i (576i) et une entrée "Composantes", le format possible est "4 : 3", "Zoom", "16 : 9" et "Élargi" uniquement.
- (4) Le format de l'image est mis en mémoire pour chacune des entrées possibles (appareil audiovisuel, composantes de signal, signaux RVB et signaux PC).

Format d'image (ASPECT)

Format	Image	Remarque
4:3		"4:3" donne une image au format standard 4/3.
Zoom		"Zoom" dilate légèrement le centre de l'image.
16:9		"16:9" donne une image légèrement allongée, au format 16/9.
Élargi		"Élargi" donne une image maximale au format 4/3 avec correction au centre de telle sorte que la dilatation ne soit apparente que sur les bords droit et gauche de l'écran. La taille de l'image dépend du signal d'origine.
Panasonic Auto	<p>Dans le cas d'une image allongée</p> <p>L'image est allongée</p> <p>Changement conforme au réglage du mode Panasonic Auto (reportez-vous à la page 38)</p> <p>Dans le cas d'une image 4/3</p>	<p>L'image est automatiquement agrandie (en fonction de la source) de sorte qu'elle occupe tout l'écran.</p> <p>Remarque: "Panasonic Auto" est un mode conçu pour accepter les images 16/9 ou 4/3. Certaines images au format 4/3, par exemple les images des cours de bourse, peuvent provoquer une modification inattendue du format de l'image. Nous conseillons donc d'employer le format 4/3 (ASPECT 4:3) dans le cas de ces images.</p>

Remarques:

- (1) Ne conservez pas une image fixe au format 4/3 affichée sur l'écran pendant une longue période car cela peut produire une image rémanente sur l'écran plasma.
- (2) La prise S VIDEO de cet appareil assure la détection des signaux codés compatibles avec un écran plasma. Lorsque l'appareil détecte un signal vidéo sur la prise S VIDEO codé d'une certaine manière, il choisit automatiquement le format 16/9.

Réglage de la position et de la taille de l'image

Page de réglage

1

PICTURE
POS./SIZE



Appuyez sur cette touche pour afficher la page "Taille/Pos. Image".

2

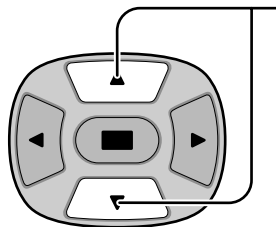

Appuyez sur cette touche pour choisir "Position H/Taille H/Position V/Taille V/Phase de l'horloge".

Dans le cas où les signaux d'entrée sont de type "AV" ou "Composantes".

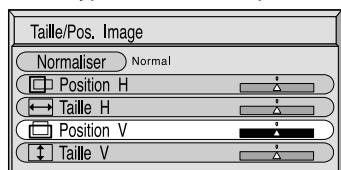

Dans le cas où les signaux d'entrée sont du type "RVB" ou "PC".

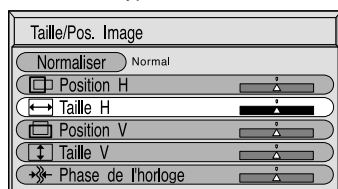

3

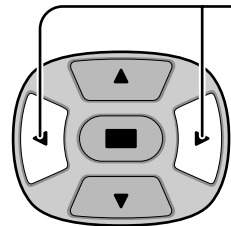

Appuyez sur cette touche pour régler la Taille/Pos.



Appuyez sur cette touche pour abandonner la page permettant le réglage.

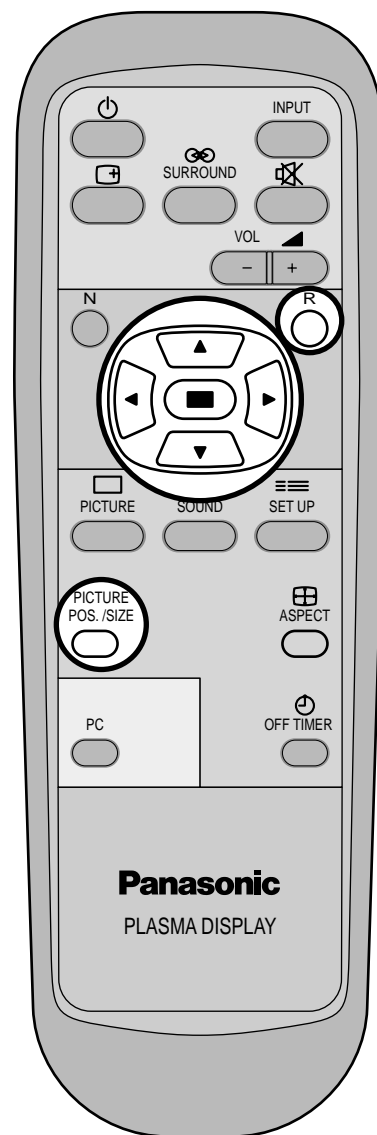

Remarques:

- (1) Les réglages détaillés sont mis en mémoire individuellement pour chaque format de signal d'entrée. (Les réglages pour les composantes de signal sont mis en mémoire pour 525i (480i), 625i (576i), 525p (480p), 1125i (1080i) et 625p (576p), 750p (720p), tandis que les signaux RVB et les signaux PC sont mis en mémoire pour chaque fréquence.)
- (2) Si un signal "Cue" ou un signal "Rew" est reçu d'un magnétoscope ou d'un lecteur DVD, la position de l'image se décale vers le haut ou vers le bas. Ce déplacement de la position de l'image ne peut pas être contrôlé par la commande "Taille/Pos. Image".

Réglage de la position et de la taille de l'image

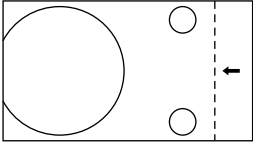
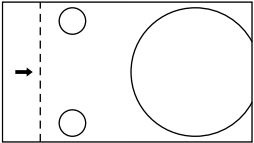
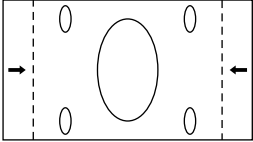
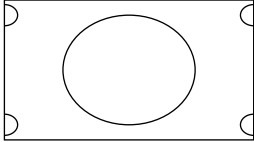
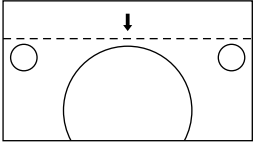
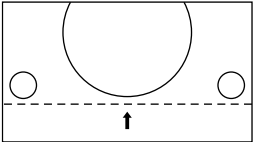
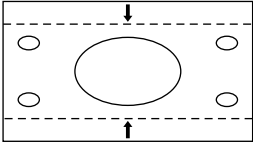
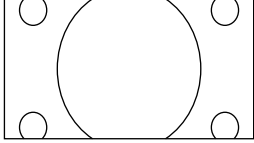
<p>Position H</p>	<p>Si vous appuyez sur la touche de positionnement vers la gauche "◀"</p> 	<p>Si vous appuyez sur la touche de positionnement vers la droite "▶"</p> 
<p>Taille H</p>	<p>Si vous appuyez sur la touche de positionnement vers la gauche "◀"</p> 	<p>Si vous appuyez sur la touche de positionnement vers la droite "▶"</p> 
<p>Position V</p>	<p>Si vous appuyez sur la touche de positionnement vers la gauche "◀"</p> 	<p>Si vous appuyez sur la touche de positionnement vers la droite "▶"</p> 
<p>Taille V</p>	<p>Si vous appuyez sur la touche de positionnement vers la gauche "◀"</p> 	<p>Si vous appuyez sur la touche de positionnement vers la droite "▶"</p> 
<p>Phase de l'horloge (Entrée RVB/PC)</p>	<p>Pour effectuer ces réglages, l'oscillation et la distorsion peuvent être éliminées avec les touches de positionnement vers la gauche "◀" ou la droite "▶"</p>	



Conseil (/ Normaliser)

Lorsque la page écran Taille/Pos-Image est active, si vous appuyez à un moment quelconque sur la touche N du boîtier de télécommande ou si vous appuyez sur la touche  (touche de réglage) pendant la "Normalisation", tous les réglages effectués sont remplacés par les valeurs usine.

Réglages des sons

1



Appuyez sur la touche SOUND pour afficher le menu "Son".

2

Choisissez le paramètre à régler.

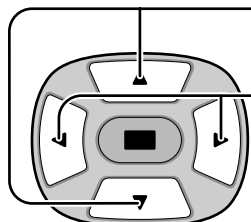

Appuyez sur cette touche pour afficher le menu de réglage.

Appuyez sur cette touche pour régler le niveau d'écoute désiré.

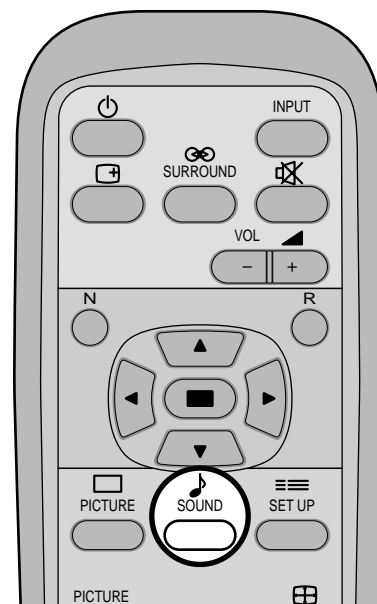

Grave

Réglage des sons graves

Aigu

Réglage des sons aigus

Balance

Réglage de l'équilibre entre les voies gauche et droite

Surround (reportez-vous à la page suivante)

Choisissez Oui ou Non

• Pour abandonner les réglages,

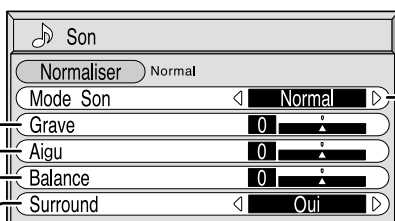

Appuyez sur la touche R

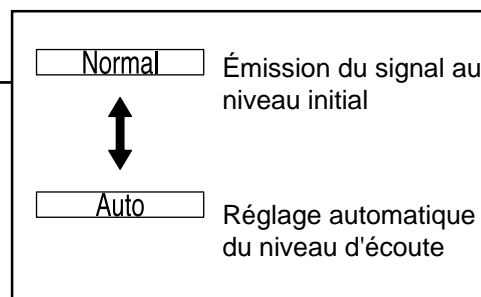

Remarque:

Appuyez sur la touche Surround pour mettre en service, ou hors service, l'effet ambiophonique (reportez-vous à la page 27).



Conseil (N / Normaliser) Normaliser

Lorsque le menu "Picture" est affiché, si vous appuyez à un moment quelconque sur la touche N du boîtier de télécommande ou si vous appuyez sur la touche (touche Action) pendant la "Normalisation", tous les réglages effectués sont remplacés par les valeurs usine.

Coupure du son

La coupure du son est utile lorsque vous désirez répondre au téléphone, ou encore lorsque se présentent des visiteurs.



Appuyez sur cette touche pour couper les sons.

Appuyez une nouvelle fois sur cette touche pour rétablir les sons. Le rétablissement des sons se produit également lorsque l'appareil est mis hors service, ou que le niveau d'écoute est modifié.

Effet ambiophonique



Touche SURROUND

Les avantages de l'effet ambiophonique sont énormes. Vous pouvez être complètement enveloppé par les sons; tout comme si vous étiez dans une salle de cinéma ou de concert.

L'effet ambiophonique est mis en service ou hors service, chaque fois que vous appuyez sur la touche SURROUND.

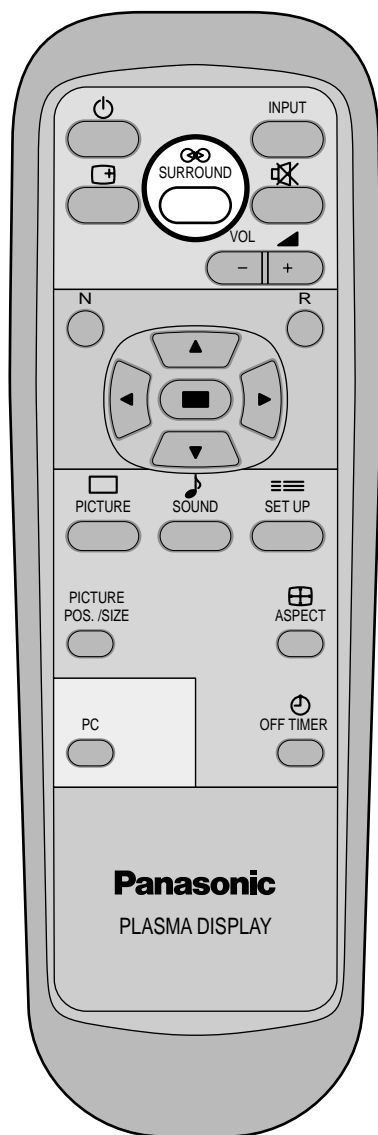

Oui ↔ Non

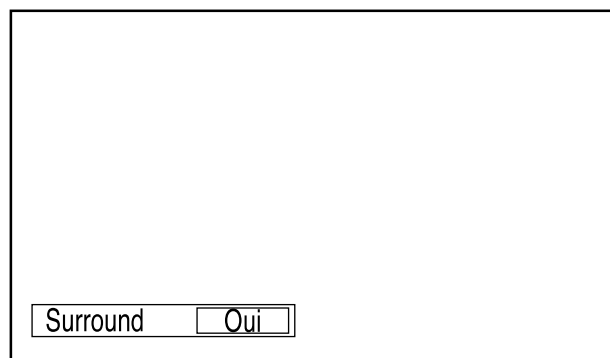

Remarque:

Le réglage de l'effet ambiophonique est mis en mémoire indépendamment pour chaque mode sonore (Auto, Standard).

Réglages de l'image

1



Appuyez sur cette touche de la télécommande pour afficher le menu "Image".

2

Choisissez le paramètre à régler.

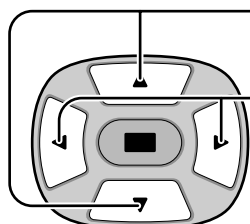

Appuyez sur cette touche pour afficher le menu de réglage.

Réglez l'amplitude en regardant l'image derrière le menu.

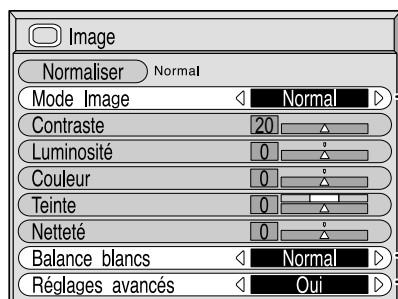
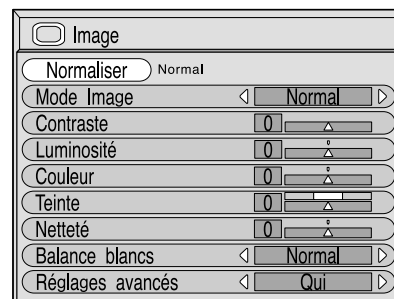

Utilisez la flèche vers la gauche ◀ ou la flèche vers la droite ▶ pour changer de mode.

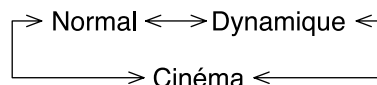

Normal

Pour regarder une émission dans les conditions normales d'éclairage (le soir).

Cette valeur correspond à une luminosité et un contraste normaux.

Dynamique

Pour regarder une émission dans une pièce fortement éclairée.

Cette valeur correspond à une luminosité et un contraste élevés.

Cinéma

Idéal pour les films.

- Peut être choisi pour AV/Composantes.

Remarque:

Pour changer les caractéristiques de couleur ou d'image après avoir choisi le menu "Image", reportez-vous à la page 29 où des explications détaillées sont données.

Utilisez la flèche vers la gauche ◀ ou la flèche vers la droite ▶ pour choisir "Oui". Utilisez la flèche vers le bas ▼ pour adopter le mode "Réglages avancés". Avec le mode "Réglages avancés", des réglages fins sont possibles mais réservés aux professionnels (reportez-vous à la page 29).

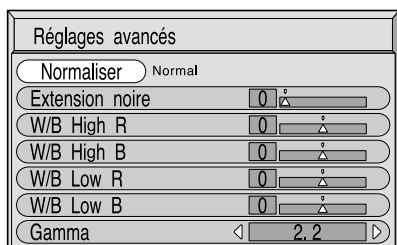

Réglages avancés hors service
Affichage des images avec les réglages du menu des images (PICTURE).

Utilisez la flèche vers la gauche ◀ ou la flèche vers la droite ▶ pour changer de mode.



Conseil (N / Normaliser)

Si vous appuyez sur la touche N de la télécommande alors que le menu "Image" est affiché, ou encore si vous appuyez sur la touche () (touche de réglage) pendant une normalisation, toutes les valeurs modifiées sont remplacées par les valeurs usines.

Poste	Effet	Réglages
Contraste	◀ Moins ▶ Plus	Pour choisir la luminosité et la densité en fonction de la pièce.
Luminosité	◀ Plus sombre ▶ Plus lumineux	Pour choisir le réglage permettant de regarder sans fatigue des images sombres, par exemple des vues de nuit ou des cheveux noirs.
Couleur	◀ Moins ▶ Plus	Pour obtenir une couleur un peu plus claire.
Teinte (NTSC uniquement)	◀ Rougeâtre ▶ Verdâtre	Pour obtenir une jolie couleur de peau.
Netteté	◀ Moins ▶ Plus	Pour obtenir une image nette.

Remarque:

- (1) "Couleur", "Teinte" et "Netteté" ne peuvent pas être modifiés pour les signaux d'entrée "RVB" et "PC".
- (2) Vous pouvez changer le niveau de chaque paramètre (contraste, luminosité, couleur, teinte et netteté) pour chaque menu "Image".
- (3) Les réglages détaillés pour "Normal", "Dynamique" et "Cinéma" sont mis en mémoire individuellement pour chaque prise d'entrée (appareil audiovisuel, composantes de signal, RVB).
- (4) La teinte ne peut être modifiée que pour le signal NTSC.

Remarque:

L'augmentation de "IMAGE" dans le cas d'une image lumineuse, ou sa diminution dans le cas d'une image sombre, donnent peu de changement.

Réglages avancés

Poste	Effet	Détails
Extension noire	◀ Moins ▶ Plus	Pour régler les gradations des ombres.
W/B High R	◀ Moins ▶ Plus	Pour régler la balance des blancs dans les zones rouges claires.
W/B High B	◀ Moins ▶ Plus	Pour régler la balance des blancs dans les zones bleues claires.
W/B Low R	◀ Moins ▶ Plus	Pour régler la balance des blancs dans les zones rouges sombres.
W/B Low B	◀ Moins ▶ Plus	Pour régler la balance des blancs dans les zones bleues sombres.
Gamma	◀ Moins ▶ Plus	2.0 ↔ 2.2 ↔ 2.5

Remarque:

(1) Effectuez la balance des blancs (W/B) de la manière suivante:

- Réglez la balance des blancs des zones lumineuses à l'aide de "W/B High R" et "W/B High B".
- Réglez la balance des blancs des zones sombres à l'aide de "W/B Low R" et "W/B Low B".
- Répétez les opérations **A** et **B**.

Les opérations **A** et **B** réagissent l'une sur l'autre; vous devez donc les répéter plusieurs fois pour obtenir le réglage désiré.

- (2) Les valeurs réglées sont mises en mémoire individuellement pour chaque prise d'entrée (appareil audiovisuel, composantes de signal, RVB et PC).
- (3) Les valeurs de la plage de réglage doivent être utilisées comme référence.

Conseil (/ Normaliser)

Si vous appuyez sur la touche N de la télécommande alors que le menu "Réglages avancés" est affiché, ou encore si vous appuyez sur la touche  (touche de réglage) pendant une normalisation, toutes les valeurs modifiées sont remplacées par les valeurs usine.

Réglage d'un ensemble d'écrans (MULTIDISPLAY)

- ① Il est possible d'assembler 4 ou 9 écrans plasma, comme le montre l'illustration ci-dessous, et d'obtenir sur l'ensemble une image agrandie.
- ② Pour que cela fonctionne convenablement, il faut qu'un numéro soit attribué à chaque écran à l'aide de la page écran DISPLAY.

Groupe de 4 (2 x 2)



Groupe de 9 (3 x 3)



Comment effectuer le réglage pour un ensemble d'écrans (MULTIDISPLAY)

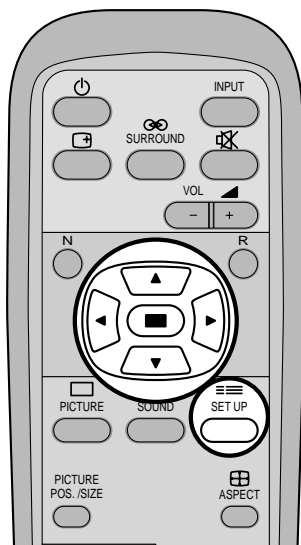

1



Appuyez sur cette touche pour accéder à la page écran de réglage (Configuration).

2

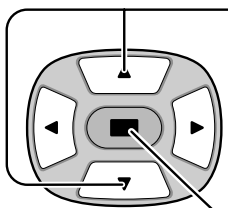

Appuyez sur ces commandes pour sélectionner le réglage d'un ensemble d'écrans (MULTI DISPLAY).

Appuyez sur cette commande pour accéder au menu de réglage d'un ensemble d'écrans (MULTIDISPLAY).

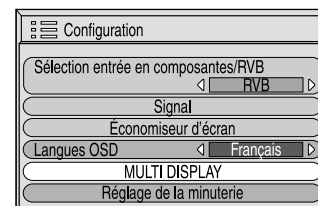

3

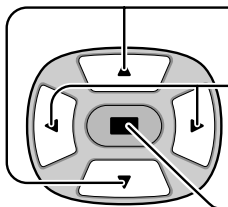

Appuyez sur ces commandes pour sélectionner le réglage d'un ensemble d'écrans (MULTI DISPLAY).

Appuyez sur ces commandes pour choisir la mise en service (ON), ou la mise hors service (OFF).

Appuyez sur cette touche pour valider le réglage ci-dessus.

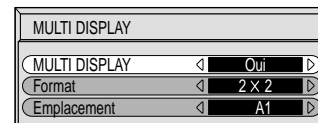

Comment attribuer un numéro à chaque écran plasma

4

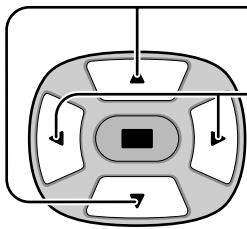

Appuyez sur ces commandes pour sélectionner le rapport (Format) (2e étape).

Appuyez sur ces commandes pour sélectionner "2 x 2" ou "3 x 3".

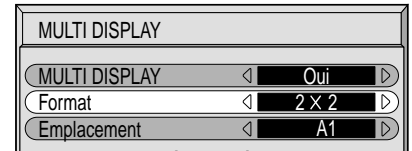

5

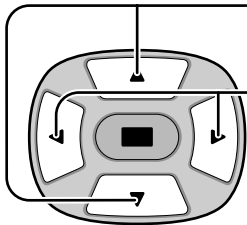

Appuyez sur ces commandes pour sélectionner l'emplacement.

Appuyez sur ces commandes pour sélectionner le numéro d'écran en fonction de son emplacement (A1-C3: reportez-vous ci-dessous).

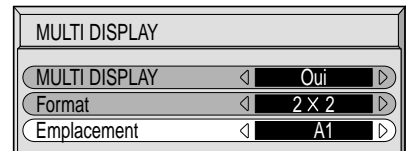

Numéro d'écran affiché pour chacune des deux dispositions

(2x2)

A1	A2
B1	B2

(3x3)

A1	A2	A3
B1	B2	B3
C1	C2	C3

6



Appuyez deux fois sur cette touche pour quitter le réglage.

Remarques:

- Dans le cas de signaux d'entrée PC ou RVB, l'agrandissement normal d'un ensemble d'écrans n'est possible qu'avec la définition VGA.
- Le fonctionnement d'un ensemble d'écrans n'est pas possible avec les signaux de composantes vidéo.

Réglage de la minuterie

de la minuterie permet de mettre en service ou hors service, l'écran plasma.

Avant de régler de la minuterie, assurez-vous que l'heure connue de l'écran est correcte Heure de Mise hors tension; le cas échéant, rectifiez le réglage. Cela fait, mettez de la minuterie en service Tps Mise ss tension ou hors service.

Affichez la page écran de réglage de la minuterie.

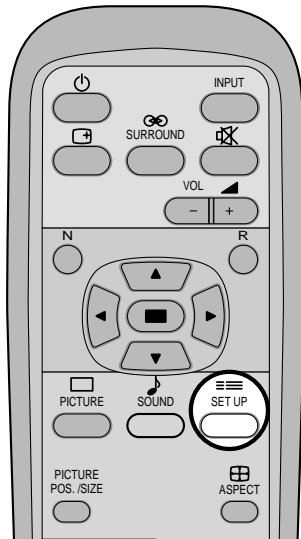

1



Appuyez sur cette touche pour accéder à la page écran de réglage (configuration).

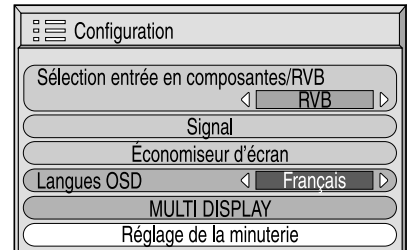

2

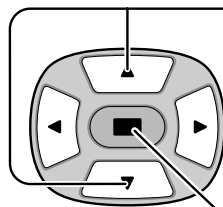

Appuyez sur ces commandes pour sélectionner le réglage de la minuterie.

Appuyez sur cette touche pour accéder à la page écran de réglage de la minuterie.

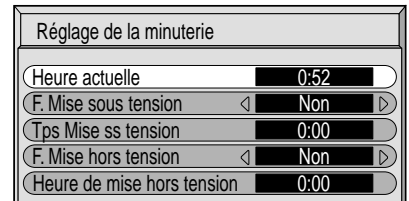

Réglage de l'heure actuelle

Pour régler l'heure actuelle, procédez de la manière décrite ci-dessous.

1

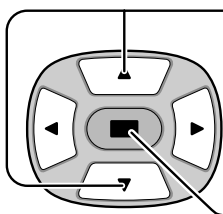

Appuyez sur ces commandes pour sélectionner l'heure actuelle.

Appuyez sur cette touche pour accéder à la page écran de réglage de l'heure actuelle.

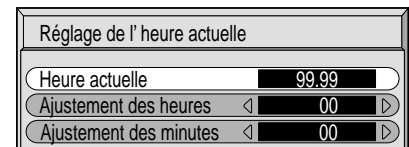

2

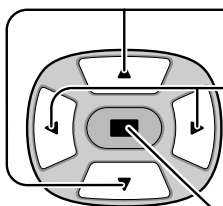

Appuyez sur ces commandes pour sélectionner le réglage des heures Ajustement des heures, ou le réglage des minutes Ajustement des minutes.

Appuyez sur ces commandes pour régler les heures et les minutes
Touche ► : Augmentation
Touche ◀ : Diminution

Appuyez sur cette touche pour valider le réglage de l'heure actuelle.

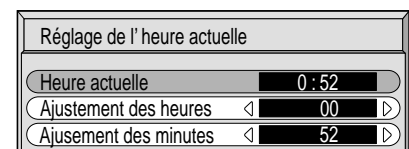

Réglage de la minuterie

1

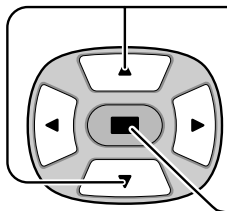

Appuyez sur ces commandes pour sélectionner l'heure de mise en service (TPS mise ss tension) ou l'heure de mise hors service (Heure de mise hors tension).

Appuyez sur cette touche pour accéder à la page écran de réglage de la mise en service (Reg. de mise sous tension), ou de la mise hors service (Reg. de mise hors tension).

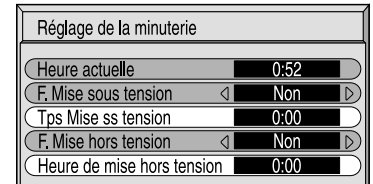

2

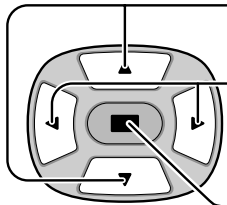

Appuyez sur ces commandes pour sélectionner le réglage des heures (Ajustement des heures) ou le réglage des minutes (Ajustement des minutes).

Appuyez sur ces commandes pour régler chaque hors.

Appuyez sur cette touche pour valider le réglage de l'heure de mise en service (TPS MISE SS TENSION) et celui de l'heure de mise hors service (Heure de mise hors tension) et revenir à la page écran de réglage de la minuterie.

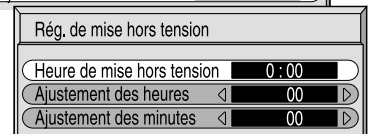
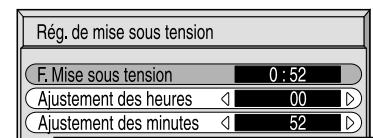

3

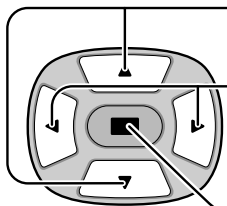

Appuyez sur ces commandes pour sélectionner la fonction de mise en service (F.Mise sous tension) ou la fonction de mise hors service (F.Mise hors tension).

Appuyez sur ces commandes pour sélectionner en service (Oui).

Appuyez sur cette touche pour valider le réglage.

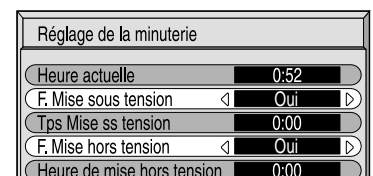

4



Appuyez deux fois sur cette touche pour abandonner la page de réglage (Congifuration).

Remarque:

La minuterie ne fonctionne pas si l'heure actuelle n'a pas été réglée.

Économiseur d'écran (pour éviter les images permanentes)

Évitez l'affichage, pendant une longue période, d'une seule et même image, en particulier en mode 4/3. Si l'écran doit demeurer en service, vous devez alors faire usage de l'économiseur d'écran.

1



Appuyez sur cette touche pour accéder à la page écran de réglage (Congifuration).

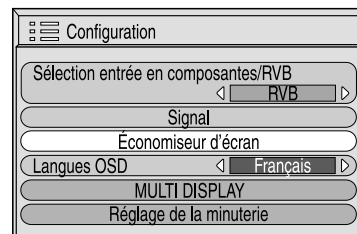

2

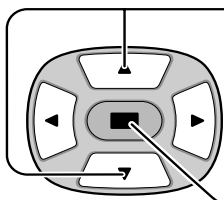

Appuyez sur cette touche pour sélectionner "Economiseur d'ecran".

Appuyez sur cette touche pour sélectionner la page écran de l'économiseur d'écran.

Sélection de l'image négative ou du défilement

3

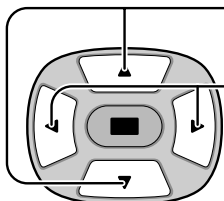

Appuyez sur ces touches pour sélectionner la fonction (FONCTION).

Appuyez sur ces touches pour sélectionner la fonction désirée

Inversion de l'image ↔ Défil.barre blanche

Image négative: Une image négative est affichée sur l'écran.

Défil.barre blanche : La barre blanche défile de la gauche vers la droite.

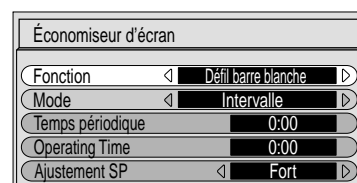

Sélection du mode de fonctionnement (MODE)

4

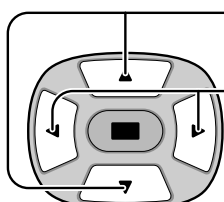

Appuyez sur ces touches pour sélectionner le mode (MODE).

Appuyez sur ces touches pour sélectionner chacun des modes possibles.

Non



Intervalle : L'écran fonctionne un Temps périodique ou pendant une durée donnée (OPERATING TIME), selon ce qui a été préalablement choisi et quand arrive l'heure.



Désignation de l' heure : L'écran fonctionne à partir d'une certaine heure (START TIME) et jusqu'à une certaine heure (FINISH TIME), selon ce qui a été réglé



Oui: Si le ode et sur oui l' ecran de menu s'efface et l'écran fonctionne quand vous appuyez sur la touche () (touche de réglage).

Pour arrêter l'économiseur d'écran quand il est en service, appuyez sur la touche (R)

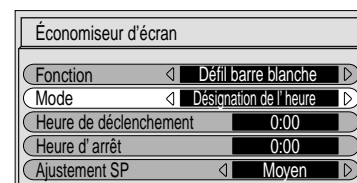

Si le mode de fonctionnement est Oui, la page de menu s'efface et l'économiseur d'écran entre en service.

Après avoir choisi Designation de l'heure ou Intervalle, le réglage de l'heure (Reglade de la minuterie) devient possible et la durée Operating Time peut être précisée.

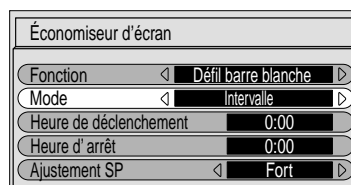
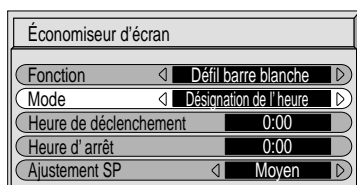

Heure de mise en service de l'économiseur d'écran

5

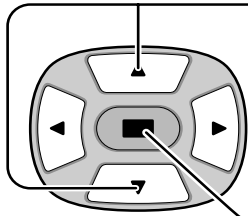

Appuyez sur ces touches pour sélectionner l'heure de début (Heure de déclenchement) ou l'heure de fin (Heure d'arrêt) (dans le cas où vous avez choisi Désignation de l'heure).
Appuyez sur ces touches pour sélectionner l'heure (Intervalle) et la durée (Operating time) (dans le cas où vous avez choisi Intervalle).

Appuyez sur cette touche pour sélectionner chacune des pages de réglage des heures.

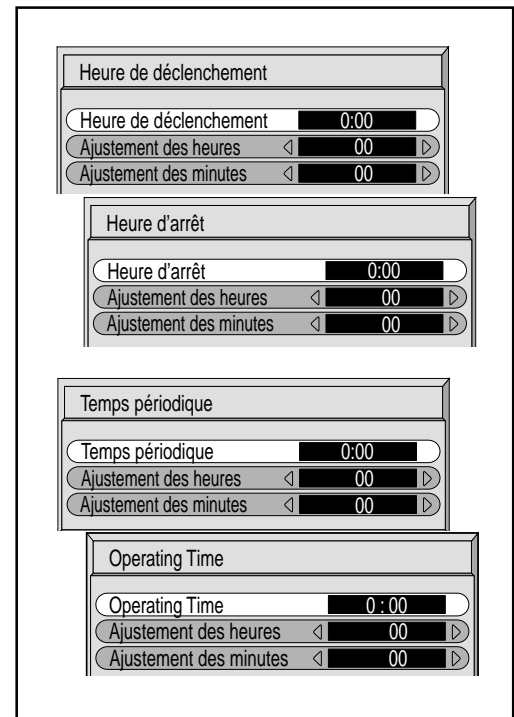
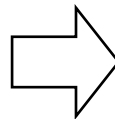
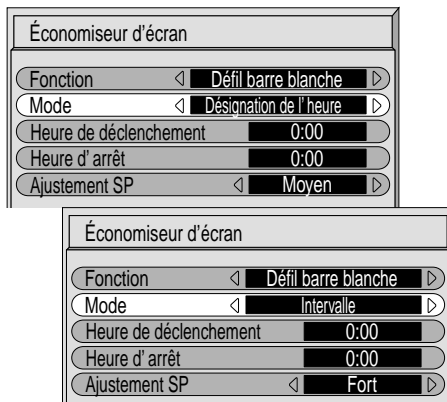

6

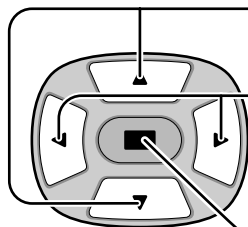

Appuyez sur ces touches pour sélectionner le réglage des heures (Ajustement des heures) ou le réglage de minutes (Ajustement des minutes).

Appuyez sur ces touches pour régler les heures ou les minutes.

Touche ► : Augmentation

Touche ◀ : Diminution

Appuyez sur cette touche pour mémoriser le réglage.

Remarque:

La minuterie ne fonctionne pas si l'heure actuelle n'a pas été réglée (Ajustement de l'heure actuelle).

Ajustement SP

N'affichez pas une image au format 4/3 pendant une longue période car cela peut causer une image rémanente sur les deux côtés de la zone d'affichage.
 Pour éviter l'apparition d'une telle image rémanente, éclairez les panneaux latéraux.

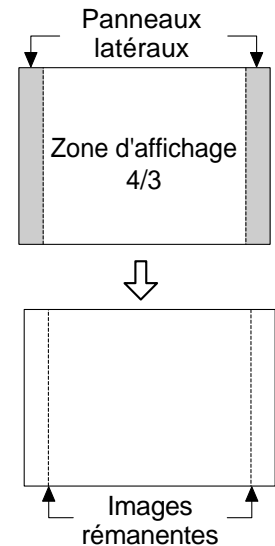

1 Pour afficher la page de l'économiseur d'écran.
 (Reportez-vous à la page 34 du guide de fonctionnement, opérations 1 et 2)

2

Appuyez sur ces touches pour choisir Ajustement SP.

Appuyez sur ces touches pour choisir Faible, Moyen, Fort.

Hors ← → Faible ← → Moyen ← → Fort ←

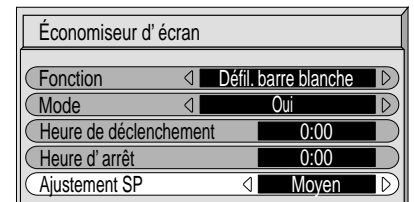

3

Appuyez sur cette touche pour abandonner la page de l'économiseur d'écran.

Remarques:

- Régler le panneau latéral en mode Fort pendant une période prolongée peut entraîner l'apparition d'images rémanentes.
- Les panneaux latéraux peuvent clignoter (alternativement blanc et noir) selon l'image affichée sur l'écran. Dans un tel cas, utilisez le mode Cinéma.

Configuration pour les signaux d'entrée

Sélection de l'entrée en composantes/RVB

Choisissez l'entrée en fonction de la source reliée aux prises d'entrée en composantes de signal ou RVB.

Signaux Y, P_B, P_R ⇔ Composants

Signaux R, V, B, HD, VD ⇔ RVB

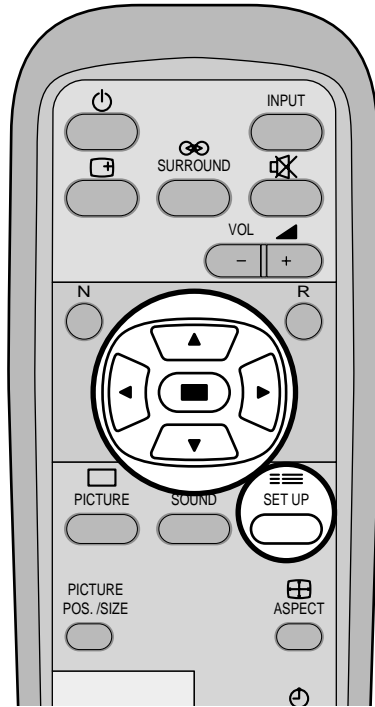

1



Appuyez sur cette touche pour afficher le menu "Configuration".

2

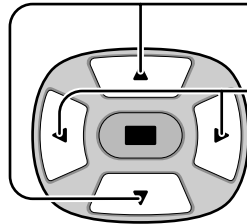

Appuyez sur cette touche pour choisir Sélection entrée en Composantes/ RVB

Appuyez sur cette touche pour choisir le mode convenable.

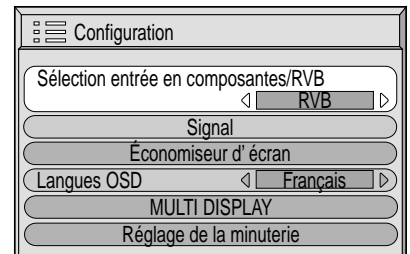

Composantes ↔ RVB



Appuyez sur cette touche pour quitter les réglages.

Filtre Y/C 3D – Pour les images vidéo NTSC

Sur le menu "Configuration", choisissez "Signal" lorsque le signal d'entrée est de type audiovisuel (HV).

(Le menu "Signal [AV]" s'affiche.)

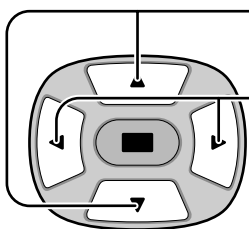



Appuyez sur cette touche pour choisir le "Filtre 3D Y/C (NTSC)".

Appuyez sur cette touche pour mettre en service, ou hors service.

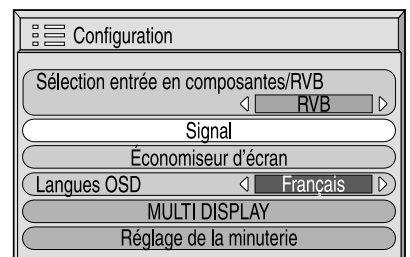

Appuyez sur cette touche pour quitter les réglages.



Appuyez sur la touche  (touche de mise en mémoire)

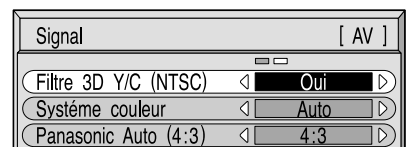

Remarque:

Quand ce réglage est en service, il affecte uniquement les signaux d'entrée NTSC.

Système couleur / Panasonic Auto

Sur le menu "Configuration", choisissez "Signal" lorsque le signal d'entrée est de type audiovisuel (S vidéo). (Le menu "Signal [AV]" s'affiche.)

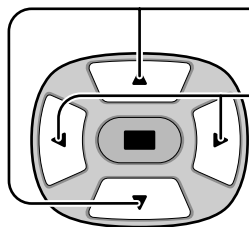



Appuyez sur cette touche pour choisir "Système couleur" ou "Panasonic Auto".

Appuyez sur cette touche pour choisir chaque paramètre.

Si l'image devient instable:

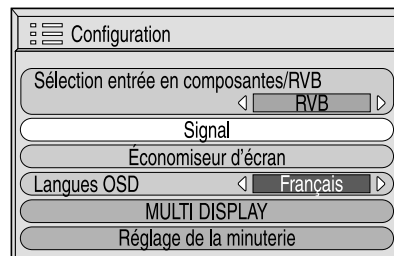
Quand le système est réglé sur Auto, dans certaines conditions de signal de faible niveau ou parasité, l'image peut dans certains cas rares devenir instable. Si cela se produit, réglez le système sur le format correspondant au signal d'entrée.



Appuyez sur la touche  (touche de mise en mémoire)

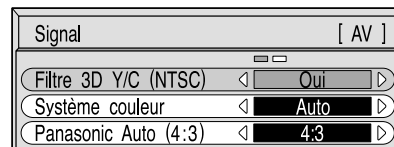

Mode	Fonction
Système couleur	<p>Choisissez le système couleur en fonction du signal d'entrée. Si vous choisissez "Auto", le système couleur est déterminé automatiquement.</p> <p>→ Auto ↔ PAL ↔ SECAM ↔ M.NTSC ↔ NTSC ←</p>
Panasonic Auto (4:3)	<p>Choisissez "4:3" pour regarder des images au format 4/3 sans modification si vous avez sélectionné Panasonic Auto. Pour regarder les images 4/3 au format "Élargi", choisissez Élargi.</p>

Configuration pour les signaux d'entrée

Sur le menu "Configuration", choisissez "Signal" lorsque le signal d'entrée est de type RVB ou PC.

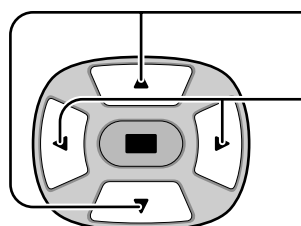

Appuyez sur cette touche pour choisir chaque poste.

Appuyez sur cette touche pour régler.

Les modes opératoires suivants sont les mêmes pour les signaux [RVB] et les signaux [PC].

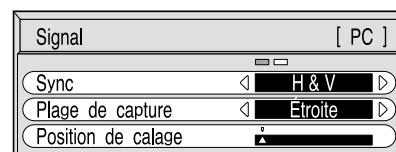
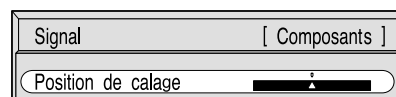
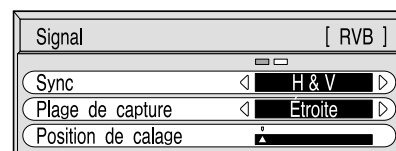

SYNC

Réglage du signal de synchronisation RVB

Assurez-vous que le signal d'entrée est bien réglé sur RVB (ce réglage n'a d'effet que pour un signal RVB).

H&V: Les signaux de synchronisation verticale et horizontale sont présents sur le connecteur HD/VD.

Sur G: Le signal de synchronisation est fourni par le signal vidéo du vert et se trouve présent sur le connecteur G .

Sur VIDEO: Compatible avec la prise scart (Europe)
L'entrée vidéo composite venant de la prise d'entrée VIDEO est utilisée pour dériver les signaux de synchronisation.

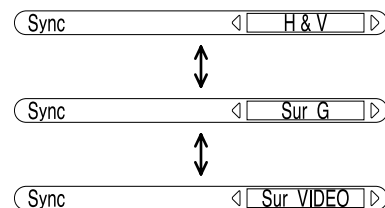

Réglage du signal de synchronisation PC

Assurez-vous que le signal d'entrée est bien réglé sur PC (ce réglage n'a d'effet que pour un signal PC).

H&V: Les signaux de synchronisation verticale et horizontale sont présents sur le connecteur HD/VD.

Sur G: Le signal de synchronisation est fourni par le signal vidéo du vert et se trouve présent sur le connecteur G .

Plage de capture

Pour définir la plage de capture pour différentes fréquences.

(Ce réglage est le même pour "Signal [RVB]" et pour "Signal [PC]").

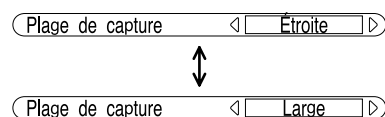

Position de calage

Pour régler la position de calage.

Les modes opératoires suivants sont les mêmes pour le menu "Signal" des signaux d'entrée en composantes de signal, RVB et PC.

En principe, ces réglages sont effectués aux valeurs convenables et n'ont pas besoin d'être repris.



H-Freq. (kHz)/V-Freq. (Hz)

Pour afficher la fréquence de balayage horizontal H et la fréquence de balayage vertical.

Cette page ne concerne que les entrées RVB et PC.

Plage d'affichage:



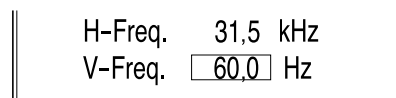

Balayage horizontal: 15,5 à 110 kHz

Balayage vertical: 48 à 120 Hz

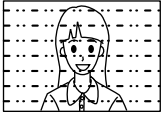
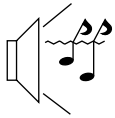
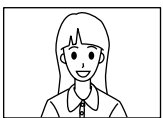
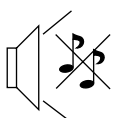

Dépannage

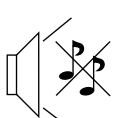
Avant de faire appel à un dépanneur, identifiez les symptômes et effectuez les vérifications simples indiquées ci-dessous.

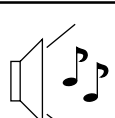
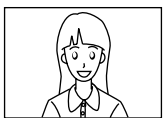
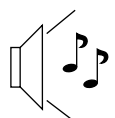
Symptômes		Vérifications
Image	Son	
 <p>Interférences</p>	 <p>Son bruyant</p>	Appareils électriques Automobiles/motos Lampe fluorescente
 <p>Image normale</p>	 <p>Pas de son</p>	Volume (Vérifiez si la fonction de coupure du son a bien été activée sur la télécommande.)
 <p>Pas d'image</p>	 <p>Pas de son</p>	Non branché dans la prise secteur Interrupteur non mis sur marche Réglage du Contraste et de la Luminosité/Volume (Vérifiez en appuyant sur l'interrupteur d'alimentation ou sur la touche de veille de la télécommande.)
 <p>Pas d'image</p>	 <p>Son normal</p>	Si vous entrez un signal possédant un système de couleur, un format ou une fréquence non applicable, seule l'indication de la borne d'entrée sera affichée.
 <p>Pas de couleurs</p>	 <p>Son normal</p>	Commandes des couleurs réglées au niveau minimum Système des couleurs (Reportez-vous aux pages 28, 29.)

Panneau de l'écran plasma

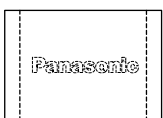
Symptômes	Vérifications
 <p>Certaines parties de l'écran ne s'allument pas.</p>	Le panneau de l'écran plasma est fabriqué en utilisant une technologie de très haute précision; toutefois, il est possible que parfois certaines parties de l'écran ne reproduisent pas certains éléments de l'image ou que des taches lumineuses y apparaissent. Ceci n'est pas une anomalie.
 <p>Des image rémanentes apparaissent</p>	Ne conservez pas une image fixe affichée sur l'écran pendant une longue période car cela peut produire une image rémanente sur l'écran plasma. Parmi les images fixes possibles, citons, les logos, les images des jeux vidéo, les images informatiques, les télétextes et les images affichées dans le format 4/3. Remarque: L'image rémanente apparaissant sur l'écran plasma et résultant de l'affichage prolongé d'une image fixe n'est pas un défaut de l'appareil et n'est pas couvert par la garantie. Ce produit n'est pas conçu pour afficher des images fixes pendant une période prolongée.
Un bruit de ronflement peut être entendu de l'appareil d'affichage.	L'appareil d'affichage contient un ventilateur de refroidissement pour dissiper la chaleur générée pendant le fonctionnement. Le bruit de ronflement est causé par la rotation du ventilateur et n'est pas un mauvais fonctionnement.

Spécifications

TH- 37PWD4	
Source d'alimentation	Secteur 120 V.c.a. 50/60 Hz
Consommation	
Maximum	325 W
État veille	1,2 W
État hors tension	0.9 W
Panneau de l'écran plasma	37 pouces, taux d'aspect de 16/ 9 Méthode d'entraînement de type c.a.
Rapport de contraste	3000:1
Capacité en luminosité	(Panneau uniquement) 650 cd / m ² (Ensemble de l'appareil) 330 cd / m ²
Taille d'écran	818 mm (L) × 461 mm (H) × 939 mm (diagonale) Nombre de pixels 408.960 (852 (L) × 480 (H)) [2556 × 480 points]
Conditions de fonctionnement	
Température	34°F - 104°F (0 °C - 40 °C)
Humidité	20 % - 80 %
Signaux applicables	
Système de couleur	NTSC, PAL, PAL60, SECAM , NTSC modifié
Format de balayage	525i (480i), 625i (576i), 525p (480p), 625p (576p), 750p (720p), 1125/60i, 50i, 24p, 24SP (1080/60i, 50i, 24p, 24SF) SMPTE 274M
Signaux PC	Affichage VGA VGA, SVGA, XGA, SXGA, UXGA (compressés) Fréquence de balayage 15,5 - 110 kHz Fréquence de balayage vertical 48 - 120 Hz
Bornes de branchement	
AV	VIDEO IN (RCA) 1,0 Vp-p (75 ohms) S VIDEO IN (Mini DIN 4 broches) Y: 1 Vp-p (75 ohms), C: 0,286 Vp-p (75 ohms) AUDIO IN L-R (prise à broche RCA × 2) 0,5 Vrms (haute impédance)
COMPONENT/RVB	Y/G (RCA) 1,0 Vp-p/composite (75 ohms) 0,7 Vp-p/non composite (75 ohms) P _B /B (RCA) 0,7 Vp-p (75 ohms) P _R /R (RCA) 0,7 Vp-p (75 ohms) HD/CS (RCA) 1,0 - 5,0 Vp-p (haute impédance) VD (RCA) 1,0 - 5,0 Vp-p (haute impédance) AUDIO IN L-R (Prises à broche RCA × 2) 0,5 Vrms (haute impédance)
PC	Connecteur D-SUB 15 broches haute densité R,V,B/0,7 Vp-p (75 ohms) HD, VD/1,0 -5,0 Vp-p (haute impédance) AUDIO (Mini prise de 3,5 mm) 0,5 Vrms (haute impédance)
SERIAL	Connecteur de commande extérieure (D-SUB 9 broches) compatible RS-232C
SPEAKERS (6 Ω)	16 W [8 W + 8 W] (10% THD) Modele TY-SP37P4W-K seulement

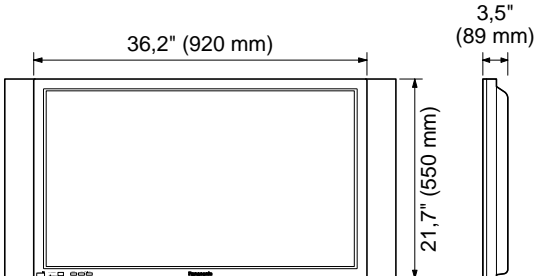
TH-37PWD4	
Accessoires fournis	
Télécommande	EUR646525
Piles	(taille AA × 2)
Tore en ferrite	J0KF0000018 × 2
Colliers serre-câble	TMME187 × 2
Accessoires en option	
Enceintes	TY-SP37P4W-K
Piédestal	TY-ST42PT3-K
Pied mural	TY-ST42PW1
Applique de suspension au mur (verticale)	TY-WK37PV3
Appareil de plafond	TY-CE42PS1
Cache de bornier	TY-UPS200
Dimensions (L × H × P)	<p>36,2"(920 mm)× 21,7"(550 mm)× 3,5"(89 mm)</p> 
Poids	<p>55,1 lbs (25,0 kg net) (appareil uniquement)</p> <p>64,4 lbs (29,2 kg) (avec les enceintes)</p>

Remarque:

La présentation et les spécifications sont sujettes à changements sans préavis. Le poids et les dimensions indiqués sont approximatifs.

Enregistrement du client

Le numéro de modèle et le numéro de série de ce produit sont marqués sur son panneau arrière. Veuillez noter ce numéro de série dans l'espace ci-dessous et conservez ce mode d'emploi et votre reçu d'achat comme preuve définitive de votre achat afin de faciliter la procédure d'identification en cas de vol ou de perte, et pour les services de garantie.

Numéro de modèle

TH-37PWD4

Numéro de série

Panasonic Broadcast & Digital Systems Company

Division of Matsushita Electric Corporation of America

Executive Office :

3330 Cahuenga Blvd W., Los Angeles, CA 90068 (323) 436-3500

EASTERN ZONE : One Panasonic Way 4E-7 Secaucus, NJ 07094 (201) 348-7621

Mid-Atlantic/New England : One Panasonic Way 4E-7 Secaucus, NJ 07094 (201) 348-7621

Southeast Region : 1225 Northbrook Parkway, Ste 1-160 Suwanee GA 30024 (770)338-6835

Central Region : 1707 N Randall Road E1-C-1, Elgin, IL 60123 (847)468-5200

WASTERN ZONE : 3330 Cahuenga Blvd W., Los Angeles, CA 90068 (323) 436-3500

Dallas Region : 6226 Abington Way, Houston, TX 77008 (713) 802-2726

No. CA/Northwest Region : 5870 Stone ridge, #3, Pleasanton, CA (925) 416-5108

Government Marketing Department : 52 West Gude Drive, Rockville, MD 20850 (301) 738-3840