



Panasonic®

Mode d'emploi Téléviseur plasma

Numéro de modèle **TH-37PV80PA**
TH-42PV80PA

VIERA

VIERA
Link



Veillez lire ce mode d'emploi avant de vous servir de votre appareil, puis conservez-le en lieu sûr.

Les images présentées dans ce mode d'emploi ne sont données qu'à titre illustratif.

Veillez vous reporter à la Garantie Pan Européenne si vous devez contacter votre revendeur Panasonic local pour obtenir de l'aide.

Français



TQB0E0736D

Transformez votre salon en salle de cinéma !

Vivez une expérience multimédia d'un

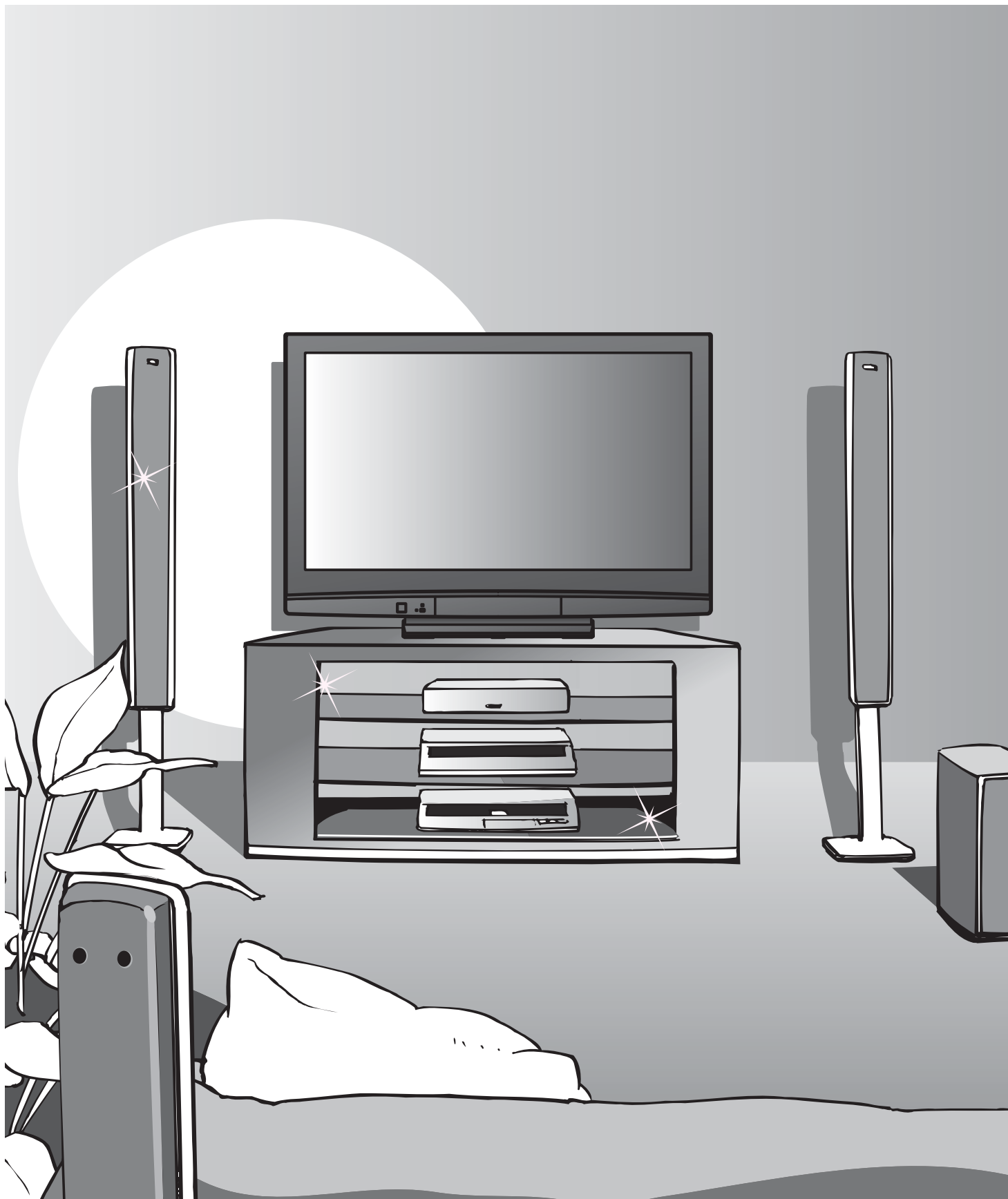

incroyable niveau

Savourez une abondance de multimédias

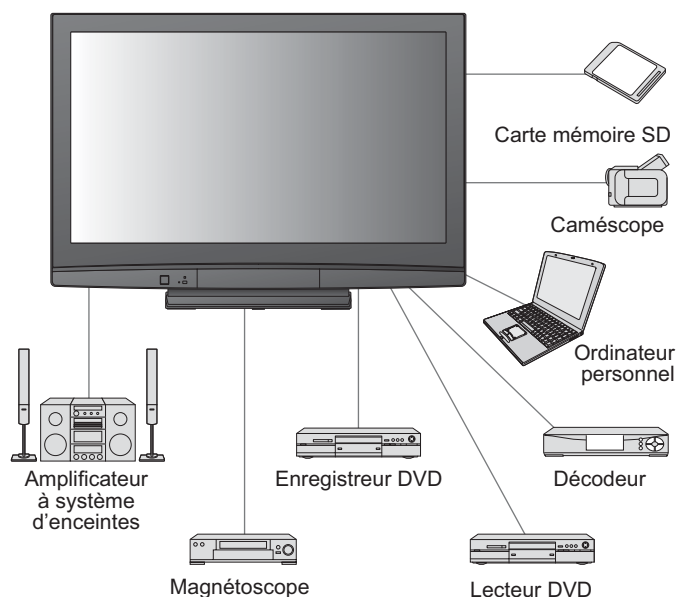

Écran plasma à durée de service maximale de 100.000 heures

L'écran plasma de la gamme de produits VIERA TV 2008 a une durée de service nominale pouvant atteindre 100.000 heures.*

*Cette mesure est basée sur le temps que met la luminosité de l'écran pour diminuer de moitié par rapport à son niveau maximum.

Le temps que met l'écran pour atteindre ce niveau peut varier suivant le contenu de l'image et l'environnement d'utilisation du téléviseur.

La rémanence et les dysfonctionnements ne sont pas pris en compte.

Table des matières

Sections à lire impérativement

- Mesures de sécurité..... 4 (Avertissement / Attention)
- Remarques 5
- Entretien..... 5

Guide de mise en route rapide

- Accessoires / Options 6
- Identifier les commandes... 8
- Raccordement de base... 10
- Configuration automatique... 12

Découvrez votre téléviseur !

Fonctions de base

- Regarder la télévision 14
- Afficher le télétexte 16
- Regarder des vidéos et des DVD 18

Fonctions avancées

- Comment utiliser les fonctions du menu ... 20 (image, qualité sonore, etc.)
- Modifier les programmes 24
- Faire l'accord sur les programmes..... 26
- Contrôler le public des programmes 28
- Rétablir les réglages 29
- Noms d'entrée..... 30
- Affichage de l'écran d'un ordinateur sur le téléviseur ... 31
- Afficher depuis la carte SD (Photos)..... 32
- Fonctions de liaison 34 (Q-Link / VIERA Link)
- Appareil externe 40

FAQ, etc.

- Données techniques 42
- FAQ 45
- Caractéristiques 47
- Licence..... 48

Mesures de sécurité

Avertissement

Manipulation de la fiche et du cordon d'alimentation

- Insérez complètement la fiche du cordon d'alimentation dans la prise de courant. (Une fiche de cordon d'alimentation mal insérée pourrait dégager de la chaleur et provoquer un incendie.)
- Assurez vous un accès facile à la prise du câble d'alimentation.
- Afin d'éviter une électrocution assurez-vous que la broche de mise à la terre sur la fiche du cordon d'alimentation est bien branchée.
 - Un appareil de CLASSE I doit être raccordé à une prise de courant en étant relié à la terre.
- Ne touchez pas la fiche du cordon d'alimentation avec les mains mouillées. (Vous pourriez vous électrocuter.)
- Utilisez uniquement le cordon d'alimentation fourni avec ce téléviseur. (Un incendie ou une électrocution pourrait en résulter.)
- N'endommagez pas le cordon d'alimentation. (Un cordon endommagé peut être à l'origine d'un incendie ou d'une électrocution.)
 - Ne déplacez pas le téléviseur avec son cordon branché à la prise de courant.
 - Ne placez pas d'objets lourds sur le cordon ni ne placez le cordon à proximité d'un objet à température élevée.
 - Ne tordez pas le cordon, ni ne le pliez excessivement, ni ne l'étirez.
 - Ne tirez pas directement sur le cordon. Tenez la fiche du cordon d'alimentation lorsque vous le débranchez.
 - N'utilisez pas une fiche de cordon d'alimentation ou une prise de courant endommagée.

**En cas d'anomalie,
débranchez
immédiatement la fiche
du cordon d'alimentation !**

CA 220 à 240 V
50 / 60 Hz



Alimentation

- Ce téléviseur est conçu pour fonctionner sur une alimentation CA 220 à 240 V, 50 / 60 Hz.

Ne retirez pas les couvercles Ne modifiez JAMAIS l'appareil par vous-même

(Les composants à haute tension pourraient entraîner une grave électrocution.)

- Confiez tout travail de vérification, réglage ou réparation à votre revendeur Panasonic.

Eloignez le téléviseur de liquides

- Pour prévenir tout dommage pouvant entraîner un risque d'incendie ou de choc électrique, évitez d'exposer cet appareil à l'égouttement ou aux éclaboussures.
- Ne placez aucun récipient contenant de l'eau (vase de fleur, tasse, bouteille de produit de beauté, etc.) sur l'appareil. (ou sur une étagère le dominant)

N'exposez pas le téléviseur directement aux rayons du soleil ou à toute autre source de chaleur

- Évitez d'exposer le téléviseur directement aux rayons du soleil ou à toute autre source de chaleur. Pour éviter les risques d'incendie, ne jamais poser une bougie ou autre objet contenant une flamme sur le téléviseur ou à proximité de ce dernier.

N'introduisez pas d'objets étrangers dans l'appareil

- Ne laisser tomber aucun objet dans l'appareil à travers les orifices d'aération (un incendie ou une électrocution pourrait en résulter).

Ne placez pas le téléviseur sur une surface inclinée ou instable

- Le téléviseur risquerait de tomber ou de basculer.

N'utilisez que les piédestaux / équipements de montage spécifiques

- L'utilisation de piédestaux ou autres installations de fixation inadaptés peut avoir comme conséquence l'instabilité de l'appareil et un risque de blessure. Veillez à confier l'installation de votre appareil à votre revendeur Panasonic.
- Utilisez les piédestaux / supports approuvés (p. 6).

Ne laissez pas les enfants manipuler la carte SD

- Tout comme les petits objets, les cartes SD peuvent être avalées par les jeunes enfants. Retirez immédiatement la carte SD après l'utilisation.

Remarques

Attention

■ Avant de nettoyer le téléviseur, débranchez la fiche du cordon d'alimentation

- Nettoyer un appareil sous tension présente un risque d'électrocution.

■ Si vous n'utilisez pas le téléviseur pendant une période prolongée, déconnectez-le du réseau

- Ce téléviseur consomme de l'énergie même en mode d'arrêt, tant que la fiche du cordon d'alimentation est branchée sur une prise de courant sous tension.

■ Transportez uniquement à la verticale

- Les circuits internes risquent de subir des dommages si le téléviseur est transporté avec le panneau d'affichage vers le haut ou le bas.

■ Laissez suffisamment d'espace autour de l'appareil pour la chaleur rayonnée

Distance minimale

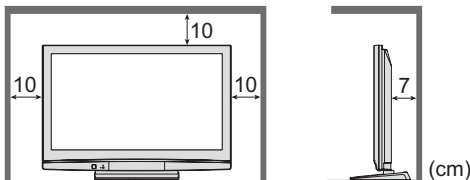

- Lorsque vous utilisez le piédestal, maintenez un espace entre le bas du téléviseur et la surface du sol.
- Si vous utilisez une applique de suspension au mur, suivez son mode d'emploi.

■ Ne bloquez pas les trous d'aération arrière

- Une ventilation recouverte par des rideaux, journaux, serviettes, etc... peut entraîner la surchauffe, un incendie ou un choc de courant électrique.

■ N'exposez pas vos oreilles au son excessif des écouteurs

- Vous pourriez vous causer des dommages irréversibles de l'ouïe.

Entretien

Retirez tout d'abord la fiche du cordon d'alimentation de la prise de courant.

Panneau d'affichage

Entretien régulier : Essuyez délicatement la surface avec un chiffon doux pour retirer la saleté.

Saleté importante : Essuyez la surface avec un chiffon doux imbibé d'eau claire ou d'un détergent neutre dilué dans l'eau (rapport détergent/eau de 1/100). Puis, avec un chiffon doux et sec, essuyez uniformément la surface jusqu'à ce qu'elle soit sèche.

Attention

- La surface du panneau d'affichage a reçu un traitement spécial et peut s'abîmer facilement. Ne cognez pas ou ne rayez pas la surface avec les ongles ou un objet rigide.
- Prenez soin de ne pas soumettre la surface à des insecticides, solvants, diluants ou autres substances volatiles (ce qui pourrait altérer le fini de la surface).

Coffret, Piédestal

Entretien régulier : Essuyez la surface avec un chiffon doux et sec.

Saleté importante : Imbibez d'eau ou d'eau mélangée à une petite quantité de détergent neutre un chiffon doux. Puis, essorez le chiffon et essuyez la surface avec celui-ci. Terminez en essuyant la surface avec un chiffon sec

Attention

- Prenez soin de ne pas soumettre les surfaces du téléviseur à des détergents. (La présence de liquide dans le téléviseur pourrait être à l'origine d'une panne de l'appareil.)
- Prenez soin de ne pas soumettre les surfaces à des insecticides, solvants, diluants ou autres substances volatiles (ce qui pourrait détériorer la surface en décollant la peinture).
- Évitez tout contact prolongé du coffret et du piédestal avec une substance en caoutchouc ou PVC.

Fiche du cordon d'alimentation

Essuyez régulièrement la fiche du cordon d'alimentation avec un chiffon sec. (Humidité et poussière peuvent être à l'origine d'un incendie ou une électrocution.)

N'affichez pas longtemps une image fixe

L'image demeurerait en permanence sur l'écran plasma ("rémanence").

Cela n'est pas considéré comme un dysfonctionnement et n'est pas couvert par la garantie.

Types d'image statique

- Numéros de programme et autres logos
- Image affichée en mode 4:3
- Jeu vidéo
- Image d'ordinateur



Pour éviter la rémanence, le contraste est automatiquement réduit après quelques minutes si aucun signal n'est envoyé ou si aucune opération n'est effectuée. (p. 45)

■ Fonction de mise en veille automatique

- Si aucun signal n'est reçu et qu'aucune opération n'est effectuée en mode TV pendant 30 minutes, le téléviseur passe automatiquement en mode de veille.

■ Eloignez le téléviseur de ces types d'appareil

- Appareil électronique
Plus particulièrement, ne placez pas un appareil vidéo à proximité du téléviseur (des interférences électromagnétiques pourraient déformer les images / le son).
- Appareil doté d'un capteur infrarouge
Ce téléviseur émet également des rayons infrarouges (ce qui pourrait avoir une incidence sur le fonctionnement de l'autre appareil).

Accessoires / Options

Accessoires standard

Vérifiez que vous avez les accessoires et objets présentés

- Télécommande
- N2QAYB000241



- Piles pour la télécommande (2)
- R6 (UM3)



- Attache-câbles
- p. 8

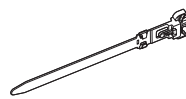

- Cordon d'alimentation
- p. 11



- Mode d'emploi

- Chiffon de nettoyage

- Piédestal

- Garantie Pan Européenne

→ p. 7

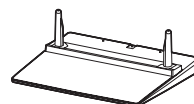

- Ce produit comporte des pièces pouvant être dangereuses (comme les sachets en plastique) ou être aspirées ou avalées accidentellement par les enfants. Gardez-ces pièces hors de portée des jeunes enfants.

Accessoires en option

Applique de suspension au mur (verticale)

- TY-WK42PV3W
- TY-WK42PV4W

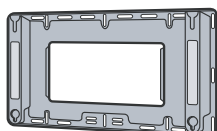

(angulaire)

- TY-WK42PR3W
- TY-WK42PR4W

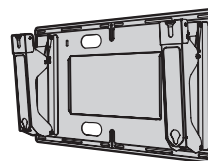

Attention

- Afin de préserver les performances de l'appareil et la sécurité, demandez impérativement au revendeur ou à l'installateur agréé de fixer solidement l'applique de suspension au mur.
- Lisez attentivement les instructions accompagnant le piédestal et prenez impérativement les mesures visant à empêcher le téléviseur de basculer.
- Manipulez le téléviseur avec précaution pendant l'installation car un impact ou d'autres forces peuvent l'endommager.

Mise en place et retrait des piles de la télécommande

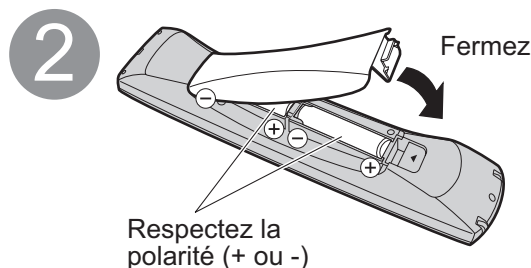
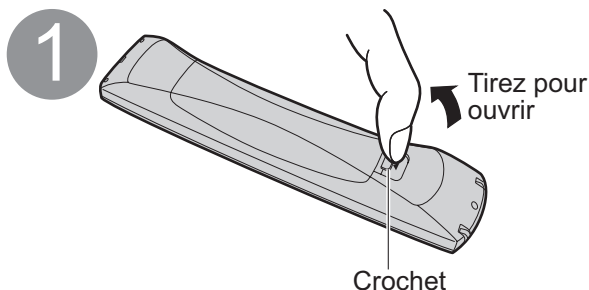

Attention

- Une mise en place incorrecte peut entraîner une fuite du liquide des piles et leur corrosion, ce qui endommagerait la télécommande.
 - N'utilisez pas ensemble une pile neuve et une pile usagée.
 - N'utilisez pas ensemble des piles de type différent (comme des piles alcalines et au manganèse).
 - N'utilisez pas de piles rechargeables (Ni-Cd).
 - Ne brûlez pas ou ne brisez pas les piles.
- Ne pas exposer les piles à une température excessive; comme le rayonnement solaire, le feu, etc.

Fixation du piédestal

Avertissement

Ne démontez pas ni ne modifiez le pied.

- Sinon, l'appareil pourrait tomber et être abîmé, ce qui pourrait causer des blessures.

Attention

N'utilisez aucun autre téléviseur ou afficheur.

- Sinon, l'appareil pourrait tomber et être abîmé, ce qui pourrait causer des blessures.

N'utilisez pas le piédestal s'il est tordu, fissuré ou rompu.

- Si vous utilisez le piédestal alors qu'il est rompu, il risque d'être endommagé encore davantage, et vous risqueriez de vous blesser. Adressez-vous dès que possible à votre revendeur.

Lors de l'installation, veillez à bien serrer toutes les vis.

- Si vous ne serrez pas suffisamment les vis lors du montage, le piédestal ne sera pas assez solide pour supporter le téléviseur, et il risquera de tomber et d'être endommagé, ce qui pourra causer des blessures.

Veillez à ce que le téléviseur ne tombe pas.

- Si le téléviseur est renversé ou si des enfants grimpent sur le piédestal alors que le téléviseur est installé, celui-ci risque de tomber et de provoquer des blessures.

Il faut le concours de deux personnes au moins pour installer ou retirer le téléviseur.

- En l'absence d'au moins deux personnes, le téléviseur peut tomber et provoquer des blessures.

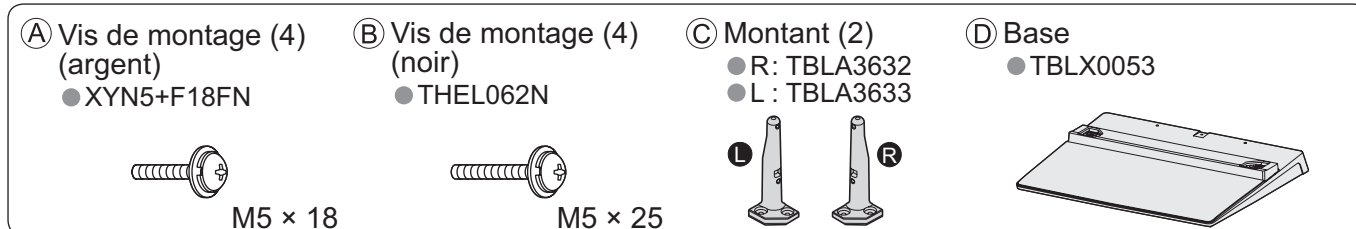

Assemblage du piédestal

Utilisez les quatre vis de montage ① pour serrer fermement les montants gauche et droit à la base.

- Vérifiez que les vis sont solidement serrées.
- Forcer les vis de montage dans le mauvais sens arrachera le filetage.
- Le repère "L" ou "R" est apposé au bas du montant.

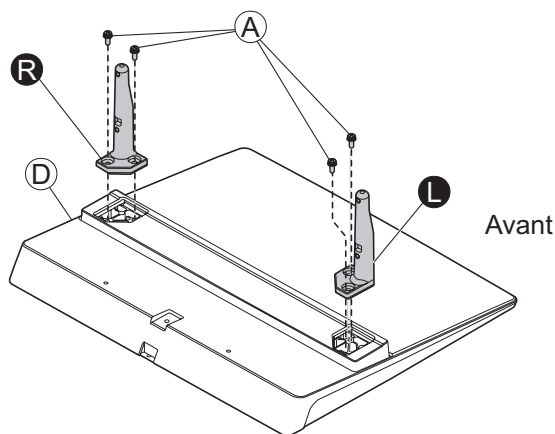

Fixation du téléviseur

Utilisez les vis de montage ② pour assurer une fixation solide.

- Vérifiez que les vis sont solidement serrées.
- Effectuez les travaux sur une surface horizontale.

Vue de dessous

Orifice pour le montage du piédestal

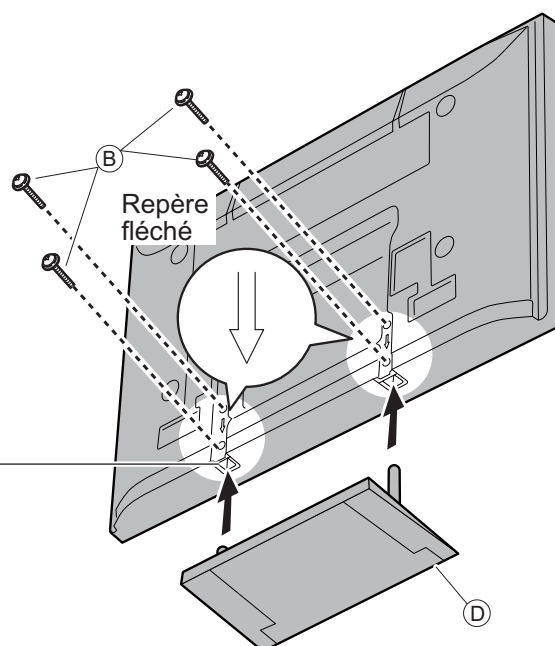

Accessoires / Options

Utilisation de l'attache-câbles

Dos du téléviseur

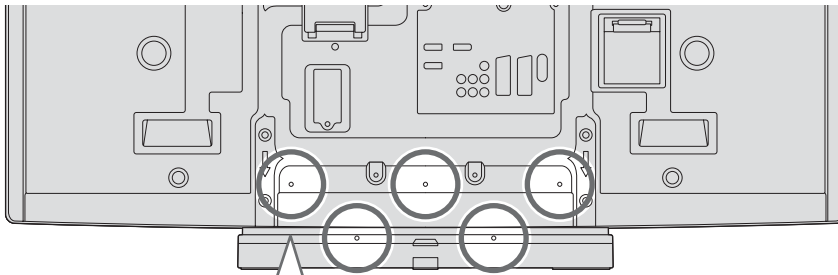

- N'attachez pas ensemble le câble RF et le cordon d'alimentation (sous peine d'entraîner une distorsion de l'image).
- Attachez les câbles avec les attache-câbles au besoin.
- Lorsque vous utilisez l'accessoire en option, suivez son mode d'emploi pour attacher les câbles.

■ Fixez l'attache

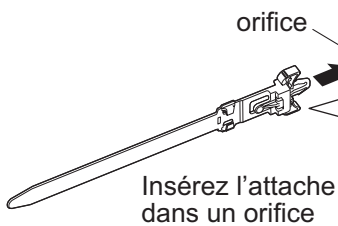

Pour retirer du téléviseur:

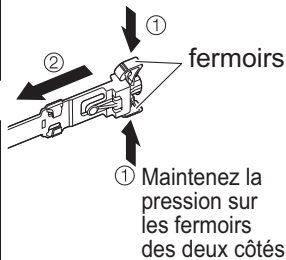

■ Regroupez les câbles

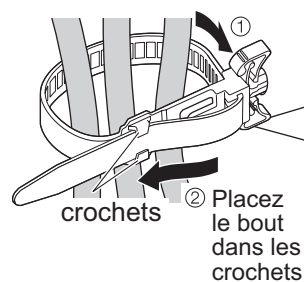

Pour desserrer:

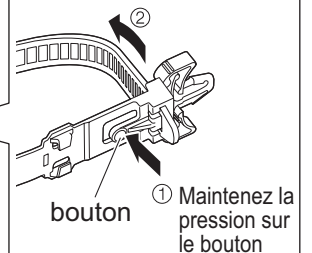

Identifier les commandes

TV

Sélection des fonctions

- Volume, Contraste, Luminosité, Couleur, Netteté, Teinte (en mode NTSC), Grave, Aigu, Balance, Configuration auto (p. 27)

Soulevez le volet pour l'ouvrir

Change le mode d'entrée (p. 40)

Prise de casque (p. 40)

Prises AV3 (p. 40)

Fente de Carte SD (p. 33)

Augmente ou diminue la position de programme d'une unité. Lorsqu'une fonction est déjà affichée, appuyez pour augmenter ou diminuer d'une unité la fonction sélectionnée. En mode Veille, allume le téléviseur.

Interrupteur d'alimentation

- Activez-le pour pouvoir allumer le téléviseur ou le mettre en mode d'attente à l'aide de la télécommande

Capteur C.A.T.S. (Contrast Automatic Tracking System)

- Détecte la luminosité pour régler la qualité d'image dans le mode "Eco" du menu Image (p. 22)

Récepteur du signal de la télécommande

Voyant DEL d'alimentation

- Veille : rouge
- Marche : vert
- Lors de l'utilisation de la télécommande, indique que le téléviseur a reçu une commande.

Identifier les commandes

Télécommande



Raccordement de base

L'appareil externe et les câbles ne sont pas fournis avec ce téléviseur.
Assurez-vous que l'appareil est débranché de la prise secteur avant de connecter ou de déconnecter tout fil.
Débranchez toujours d'abord le cordon d'alimentation par sa fiche branchée dans la prise de courant et non par celle branchée dans l'appareil.

Exemple 1 Raccorder une antenne

Téléviseur uniquement

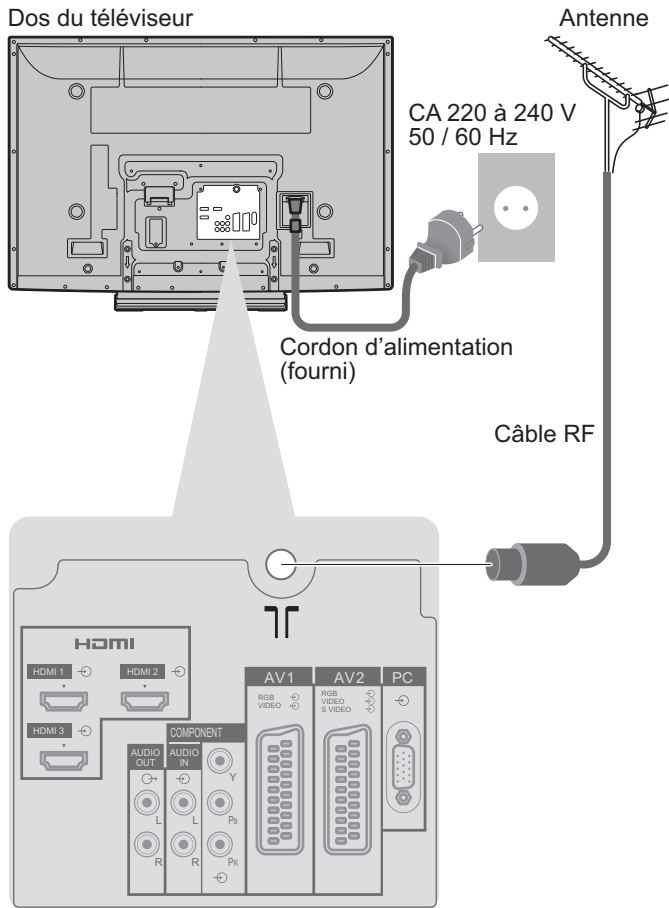

Exemple 2 Raccorder un enregistreur DVD ou un magnétoscope

Téléviseur, enregistreur DVD ou magnétoscope

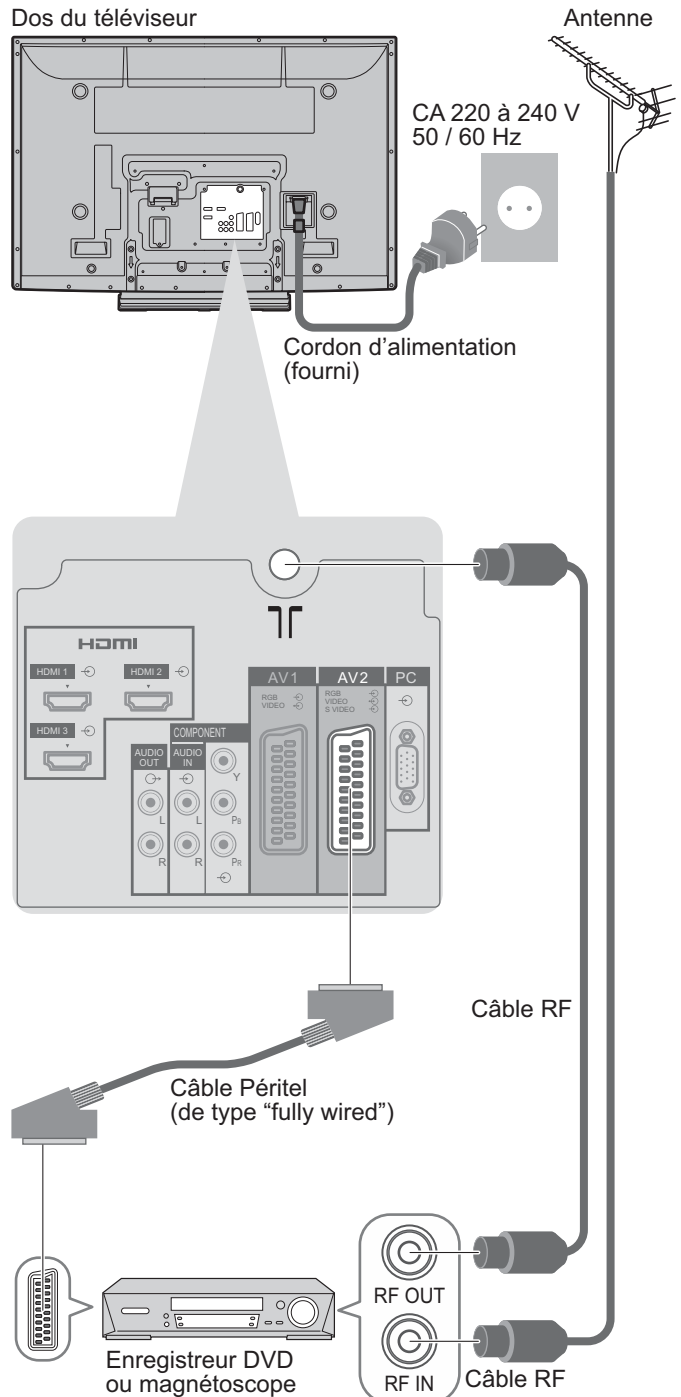

Remarque

- Raccordez à AV1 / AV2 pour un enregistreur DVD ou magnétoscope qui prend en charge Q-Link (p. 35).
- Pour un appareil compatible HDMI, possibilité de raccordement aux bornes HDMI (HDMI1 / HDMI2 / HDMI3) par le biais d'un câble HDMI (p. 40).
- Liaison Q-Link → p. 34
- Liaison VIERA Link → p. 34
- Lisez également le mode d'emploi de l'appareil.

Exemple 3

Raccorder à un enregistreur DVD / magnétoscope et à un décodeur de télévision par câble

Téléviseur, enregistreur DVD / magnétoscope et décodeur de télévision par câble

Dos du téléviseur

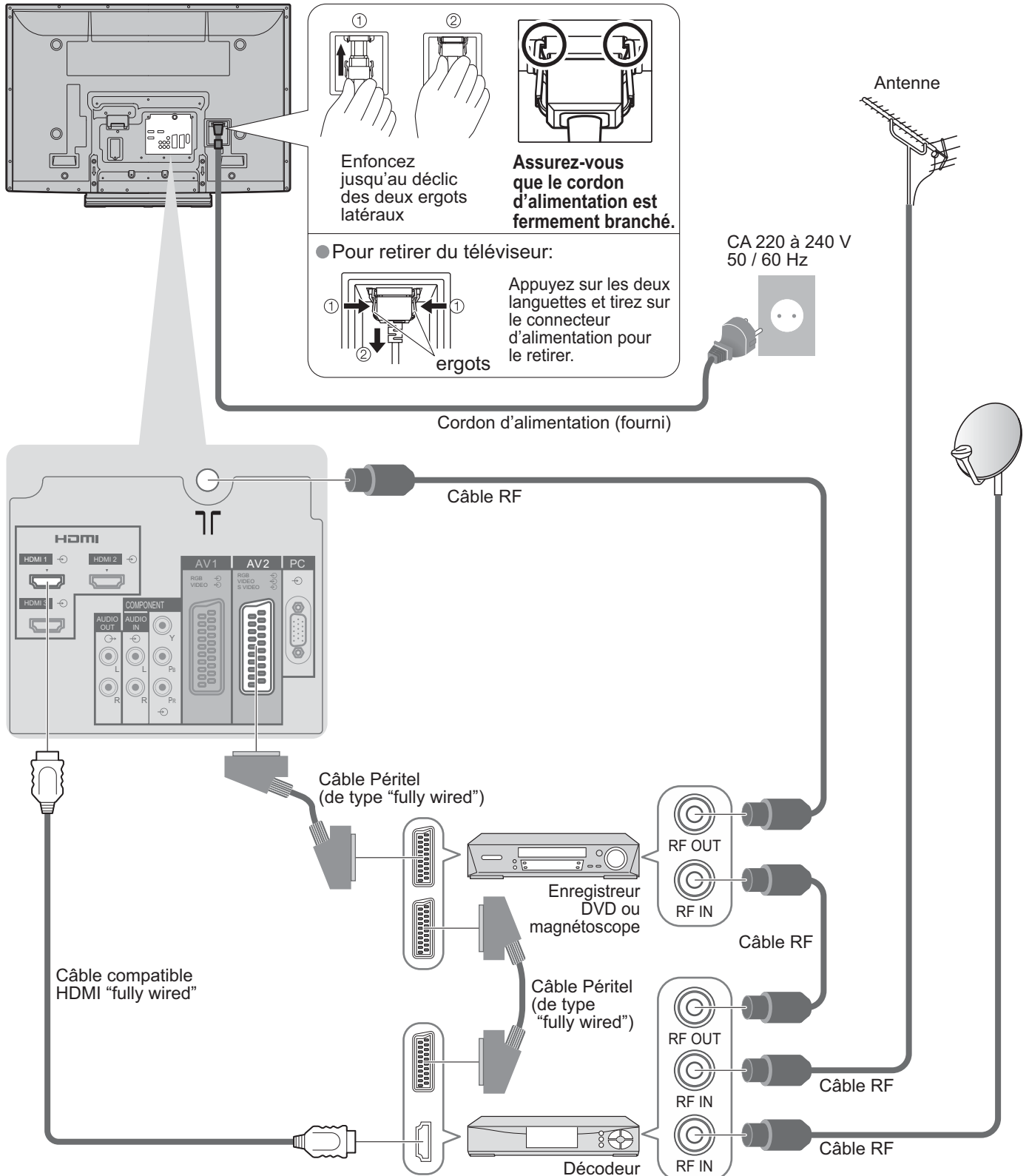

Configuration automatique

Recherche et mémorise automatiquement les programmes de télévision.
Ces étapes ne sont pas nécessaires si votre revendeur a procédé à la configuration.

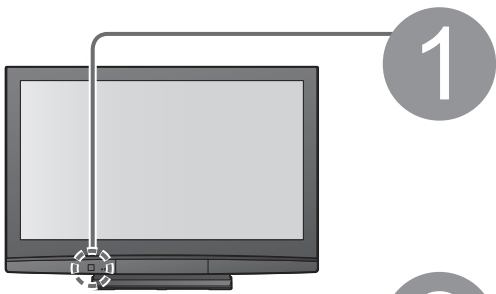

1 Branchez le téléviseur dans la prise secteur et mettez-le sous tension
(L'image prend quelques secondes à s'afficher)



- Vous pouvez à présent vous servir de la télécommande pour mettre le téléviseur sous tension ou en mode veille.
(Voyant DEL d'alimentation : Activé)



2 Sélectionnez la langue

Menüsprache			
Deutsch	Dansk	Polski	Srpski
English	Svenska	čeština	Hrvatski
Français	Norsk	Magyar	Slovenščina
Italiano	Suomi	Slovenčina	Latviešu
Español	Türkçe	Български	eesti keel
Português	Ελληνικά	Română	Lietuvių
Nederlands			

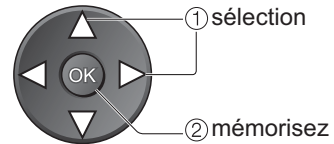

3

Sélectionnez votre pays

Pays		
Allemagne	Danemark	Pologne
Autriche	Suède	République tchèque
France	Norvège	Hongrie
Italie	Finlande	Irlande
Espagne	Belgique	Europe de l'Est
Portugal	Pays-Bas	
Suisse	Grèce	

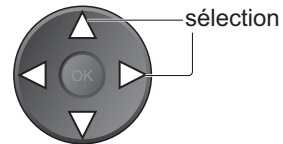

- Selon les pays sélectionnés, il peut aussi vous être demandé de sélectionner la région.

4

Lancez la configuration automatique

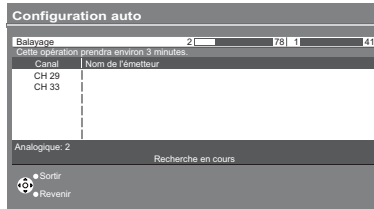

- La Configuration auto commence à chercher les programmes télévisés et les mémorise. L'ordre de tri des programmes varie modification le signal de télévision, le système de diffusion et les conditions de réception.

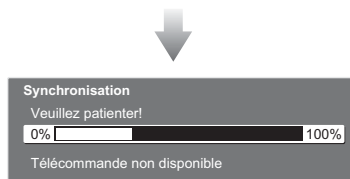

- Si un enregistreur compatible avec Q-Link, VIERA Link ou une technologie semblable (p. 34) est raccordé, les réglages de programme, langue, pays / régions sont automatiquement téléchargés sur l'enregistreur.

5

Sélectionnez le réglage d'image



- "Magasin" et "Maison" correspondent respectivement à "Dynamique" et "Normal" – "Mode Image" dans "Image" (p. 22)

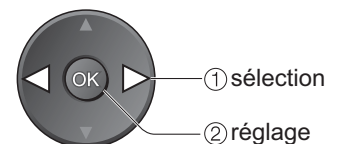

La configuration automatique est à présent terminée et votre téléviseur est prêt.

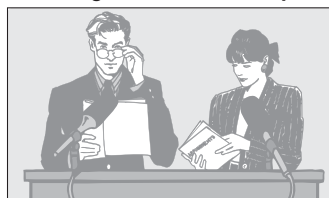

- Pour modifier les programmes
➔ "Modifier les programmes" (p. 24)

Plusieurs fonctions disponibles sur ce téléviseur sont accessibles par le menu d'affichage sur écran.

■ Comment utiliser la télécommande

MENU



Ouvrir le menu principal



Déplacer le curseur / sélectionner le menu



Déplacer le curseur / régler les niveaux / sélectionner parmi les options



Accéder au menu / mettre les réglages en mémoire après les avoir réglés ou avoir spécifié des options

RETURN



Retourner au menu précédent

EXIT



Quitter les menus et retourner à l'écran d'affichage normal

■ Boîte d'instructions ON SCREEN HELP aide sur écran (Exemple : Son)

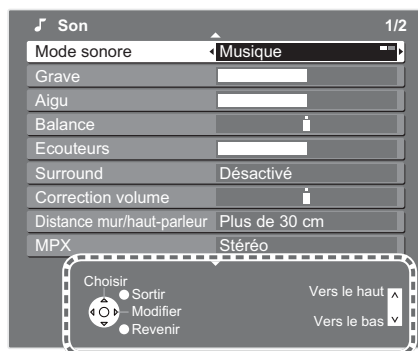

Le guide des fonctions à l'écran vous aidera.

Remarque

- Si l'accord des chaînes a échoué ➔ "Configuration auto" (p. 27)
- Si le téléchargement a échoué ➔ "Téléchargement" (p. 23)
- Pour réinitialiser tous les réglages ➔ "Réglage usine" (p. 29)
- Si le téléviseur était en mode de veille la dernière fois que vous l'avez mis hors tension, il sera en mode de veille lorsque vous le remettrez sous tension à l'aide de l'interrupteur d'alimentation.

Regarder la télévision



1

Mettez le téléviseur sous tension (Appuyez pendant environ 1 seconde)



- L'interrupteur d'alimentation doit être en position de marche. (p. 8)

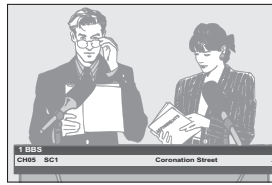

La bannière d'informations apparaît lorsque vous sélectionnez un programme

- Pour les détails → p. 15

2

Sélectionnez un programme

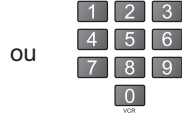
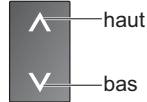

- Pour sélectionner un numéro de programme à deux ou trois chiffres, e.g. 39
→ 3 → 9 (rapidement)

- Pour sélectionner dans la liste de programmes

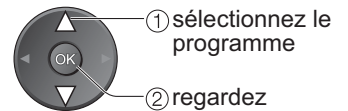
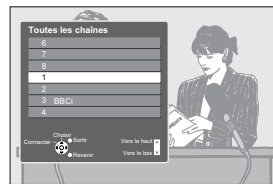

Volume

■ Sélectionnez un programme avec la bannière d'informations (p. 15)

Possibilité de confirmer le nom du programme avant de sélectionner les programmes.

Affichez la bannière d'informations si elle n'apparaît pas



Avec la bannière affichée, sélectionnez le programme

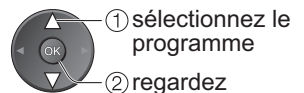

- Possibilité de régler la temporisation de l'affichage dans "Délai d'affichage" (p. 23).

■ Autres fonctions pratiques

<p>Verrouillage</p>	<p>Geler / dégeler une image</p>	<p>HOLD </p>
<p>Afficher les réglages sélectionnables pour le programme actuel</p>	<p>Vérifier ou modifier instantanément l'état du programme en cours</p> <p>Langue télétexte Définit la langue du télétexte → Configuration (p. 23)</p> <p>MPX → Son (p. 22)</p> <p>Remarque</p> <ul style="list-style-type: none"> ● Il est aussi possible de modifier les réglages dans la liste Menu (p. 22 et p. 23). 	<p>OPTION </p> <ul style="list-style-type: none"> ● Pour modifier <p>Correction volume Ajuste le volume de chaque programme ou mode d'entrée</p>
<p>Minuterie veille</p>	<p>Eteindre automatiquement le téléviseur après une durée déterminée</p> <p>Affichez le menu</p> <p>Sélectionnez "Configuration"</p> <p>Sélectionnez "Minuterie veille" et réglez l'heure</p>	<ul style="list-style-type: none"> ● Pour annuler → Réglez sur "Désactivé" ou éteignez le téléviseur. ● Pour afficher le temps restant → Bannière d'informations (p. 15) ● Lorsque le temps restant est de 3 minutes, il clignote à l'écran.



■ Autres fonctions pratiques

Afficher la bannière d'informations

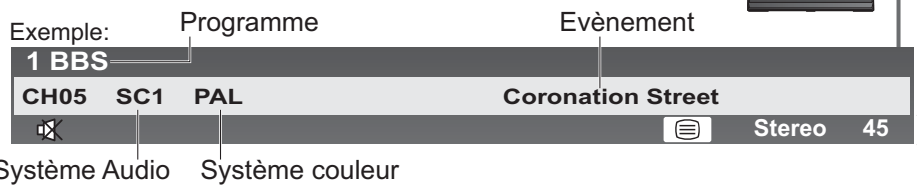

- Apparaît également au changement de programme



Fonctions disponibles / Signification des messages

 Sourdine activée	Stéréo, Mono Mode audio
 Service de télétexte disponible	1 - 90 Temps restant de la Minuterie veille ● Pour les réglages ➔ p. 14

Afficher la bannière d'informations

- Pour confirmer un autre nom de programme syntonisé ➔ 
- Pour régler la temporisation de l'affichage ➔ "Délai d'affichage" (p. 23)
- Pour regarder le programme indiqué dans la bannière ➔ 
- Les informations sur l'évènement sont lues à partir du signal télétexte.
- Pour masquer ➔ 

Modifier le format d'écran

Visionnez l'image avec sa taille et son rapport de format optimaux.

Affichez la liste de sélection du rapport de format

Avec la liste affichée, sélectionnez le mode

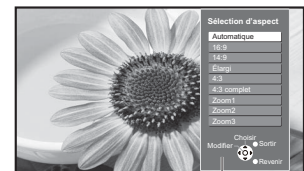
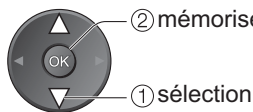

Liste de sélection du rapport de format

- Pour modifier le mode uniquement à l'aide de la touche ASPECT ➔ (Appuyez de manière répétée jusqu'au mode désiré)



Automatique
Le rapport de format idéal est choisi et l'image s'agrandit pour remplir tout l'écran. Pour les détails ➔ p. 42



16:9
Affiche directement l'image en "16:9" sans distorsion (anamorphosée).



14:9
Affiche l'image au standard "14:9" sans distorsion.



Élargi
Affiche une image "4:3" plein écran. L'élargissement n'est visible que sur les bords gauche et droit de l'écran.



4:3
Affiche l'image au standard "4:3" sans distorsion.



4:3 complet
Affiche une image "4:3" agrandie horizontalement pour qu'elle occupe tout l'écran.
● Signal HD uniquement



Zoom1
Affiche une image "16:9" "boîte aux lettres" ou une image "4:3" sans distorsion.



Zoom2
Affiche une image "16:9" "boîte aux lettres" (anamorphosée) en plein écran sans distorsion.



Zoom3
Affiche une image "2,35:1" "boîte aux lettres" (anamorphosée) en plein écran sans distorsion. Au format "16:9", affiche l'image à sa taille maximum (avec un léger agrandissement).

Remarque

- Seuls "16:9" et "4:3" sont disponibles en mode PC.
- Non disponible en mode télétexte.
- Il est possible de mémoriser séparément les signaux pour SD (Définition standard) et HD (Haute définition).

Modifier le format d'écran

Visionnement

● Regarder la télévision

Afficher le télétexte

Vous pouvez profiter du télétexte, y compris les informations, prévisions météo et sous-titres, si ce service est fourni par la station émettrice.

En quoi consiste le mode FLOF (FASTEXT) ?

En mode FLOF, quatre sujets de couleurs différentes apparaissent au bas de l'écran.

Pour obtenir plus d'information sur l'un de ces sujets, appuyez sur le bouton coloré correspondant. Ce service permet d'accéder rapidement aux informations relatives aux sujets présentés.

En quoi consiste le mode TOP ? (Dans le cas de l'émission de texte TOP)

TOP est une amélioration particulière du service de télétexte standard, qui résulte en une recherche plus facile et fournit un guide efficace.

- Survol rapide des informations de télétexte disponibles
- Sélection facile du sujet, étape par étape
- Informations d'état de page au bas de l'écran

Page du haut / bas disponible → Rouge Vert

Pour sélectionner parmi les blocs de sujets → Bleu

Pour sélectionner le sujet suivant à l'intérieur du bloc de sujets (Après le dernier sujet, la sélection passe au bloc de sujets suivant.) → Jaune

En quoi consiste le mode Liste ?

En mode Liste, quatre numéros de page de couleurs différentes apparaissent en bas de l'écran. Chacun de ces numéros peut être changé et enregistré dans la mémoire du téléviseur. ("Mémoriser les pages fréquemment consultées", p. 17)

■ Pour changer de mode → "Télétexte" dans le menu Configuration (p. 23)

1 Passez sur Télétexte

TEXT ● Affiche l'index (le contenu varie selon les stations émettrices)

Numéro de sous-page
 << 01 02 03 04 05 06 07 >>
 P100 17:51 28 Feb Heure / date
 TELETEXT INFORMATION
 Barre de couleur

2 Sélectionnez la page

ou haut / bas

ou Rouge Vert Jaune Bleu
 (Correspond à la barre de couleur)



















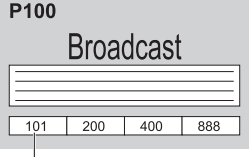

Avec la barre bleue affichée

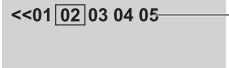
■ Pour ajuster le contraste → MENU (Appuyez trois fois) →

■ Pour revenir sur TV →

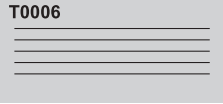
■ Utilisation pratique du télétexte

Affichage des données masquées	Pour révéler des mots cachés, comme les réponses à un quiz MENU → Rouge
Plein / Haut / Bas	MENU → Vert (Élargir la moitié HAUT) → (Élargir la moitié BAS) → Normal (PLEIN)

Verrouillage	<p>Arrêtez la mise à jour automatique (Si vous souhaitez maintenir la page actuelle sans la mettre à jour)</p> <p>HOLD  ■ Pour reprendre → HOLD </p>												
Index	<p>Revenez à la page d'index principal</p> <p>INDEX </p>												
Rappel d'une page préférée	<p>Consulter une page préférée mémorisée</p> <p>F.P.  ● Rappelez la page mémorisée sur "bleu". ● Le réglage d'usine est "P103".</p>												
Visionnement dans plusieurs fenêtres	<p>Regardez la télévision et le télétexte dans deux fenêtres simultanément</p> <p>MENU  (Appuyez deux fois) →  ● Réglez Image et texte sur Marche ou Arrêt</p> <p>● Les opérations ne peuvent être effectuées que sur l'écran Télétexte.</p> 												
Mémoriser les pages fréquemment consultées	<p>Mémorisez les pages fréquemment consultées (Mode Liste uniquement)</p> <p>Avec la page affichée  Touche de couleur correspondante →  appuyez de manière continue</p> <p>■ Pour modifier les pages mémorisées</p> <p>→  Touche de couleur à modifier → Entrez un nouveau numéro de page</p> <table border="1" data-bbox="810 1115 938 1249"> <tr><td>1</td><td>2</td><td>3</td></tr> <tr><td>4</td><td>5</td><td>6</td></tr> <tr><td>7</td><td>8</td><td>9</td></tr> <tr><td>0</td><td colspan="2">VOL</td></tr> </table> <p>→  appuyez de manière continue</p>  <p>Le numéro devient blanc.</p>	1	2	3	4	5	6	7	8	9	0	VOL	
1	2	3											
4	5	6											
7	8	9											
0	VOL												
Consulter une sous-page	<p>Consultez une sous-page (Uniquement lorsque le télétexte s'affiche sur plus d'une page)</p> <p>  Apparaît en haut de l'écran</p> <p>■ Pour consulter une sous-page spécifique</p> <p>→ MENU  → Bleu  T****  → Tapez le numéro à 4 chiffres</p> <p>exemple : P6 </p> <p>● Sous-pages : Le nombre de sous-pages dépend des stations émettrices (jusqu'à 79 pages). La recherche peut prendre un certain temps, pendant lequel vous pouvez regarder la télévision.</p>												
Regarder la télévision en attendant la mise à jour	<p>Regardez une image TV tout en cherchant une page de télétexte Le télétexte se met automatiquement à jour lorsque de nouvelles informations sont disponibles. Passe temporairement à l'écran TV</p> <p>MENU  → Jaune  →  Apparaît une fois la mise à jour terminée → Jaune  → Consultez la page mise à jour</p> <p>(Vous ne pouvez pas changer de programme.)</p> <p>● La nouvelle page dispose d'une fonction qui indique l'arrivée des dernières informations ("News Flash", flash d'informations).</p>												

Regarder des vidéos et des DVD

Raccordez l'appareil externe (magnétope, appareil DVD, etc.) et vous pourrez visionner l'entrée.

● Pour raccorder l'appareil → p. 10 et p. 11

La télécommande est capable de commander certaines fonctions des appareils externes Panasonic sélectionnés.

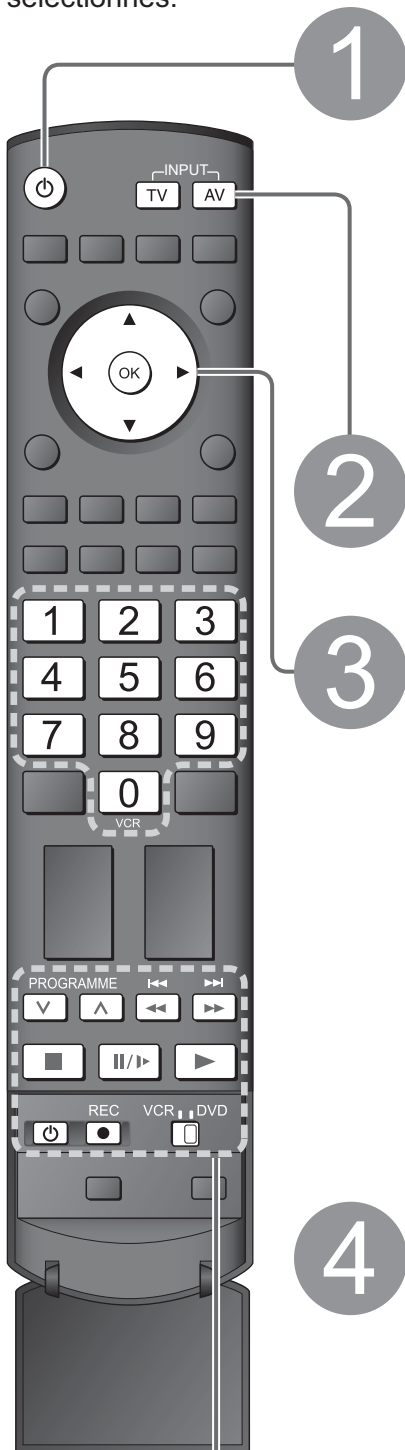

1 Mettez le téléviseur sous tension

■ Lors d'une connexion péritel comme dans l'exemple 2 ou 3 (p. 10 et p. 11)

→ Reçoit automatiquement les signaux d'entrée lorsque la lecture commence

- Les signaux d'entrée sont automatiquement identifiés par la borne péritel (8 broches).
- Cette fonction sera également disponible pour la connexion HDMI (p. 40).

■ Si le mode d'entrée ne commute pas automatiquement

→ Exécutez 2 et 3

- Modification la configuration de l'appareil

2 Affichez le menu de sélection d'entrée



3 Sélectionnez le mode d'entrée de la connexion à l'appareil

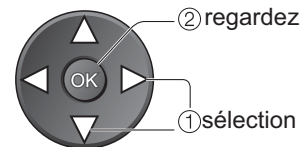
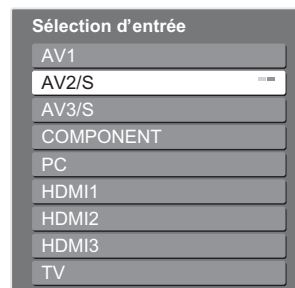

- Vous pouvez aussi sélectionner l'entrée au moyen de la touche AV sur la télécommande ou sur le panneau avant du téléviseur. Appuyez plusieurs fois sur la touche jusqu'à ce que l'entrée désirée soit sélectionnée.
- Vous pouvez nommer ou sauter chacun des modes d'entrée → "Noms d'entrée" (p. 30)

4 Visionnement

Affiche le connecteur sélectionné

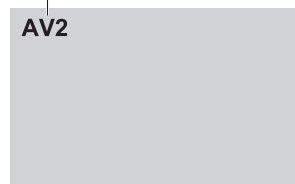









■ Pour revenir sur TV





Remarque

- Si l'appareil externe est doté d'une fonction de réglage du format d'écran, réglez-le sur "16:9".
- Pour de plus amples détails, reportez-vous au mode d'emploi de l'appareil ou contactez votre revendeur.

L'appareil Panasonic branché sur le téléviseur peut être opéré directement avec la télécommande.

	<p>Bouton VCR / DVD* Sélectionnez VCR pour commander un magnéto- scope ou un lecteur / enregistreur DVD Panasonic Sélectionnez DVD pour utiliser un appareil DVD ou lecteur de cinéma à domicile Panasonic</p>
	<p>Veille Passer au mode de veille / allumer</p>
	<p>Lecture Lecture de cassette vidéo / DVD</p>
	<p>Arrêt Arrêter les opérations</p>
	<p>Rembobinage / Saut / Recherche Magnéto- scope : Rembobinage, visualisation (pendant la lecture) Lecteur ou enregistreur DVD: Saut à la plage ou titre précédent Maintenez appuyé pour recherche arrière</p>
	<p>Avance rapide / Saut / Recherche Magnéto- scope : Avance rapide, repérage (pendant la lecture) Lecteur ou enregistreur DVD: Saut à la plage ou titre modification Maintenez appuyé pour recherche avant</p>
	<p>Pause Pauser / Reprendre Lecteur ou enregistreur DVD: Maintenez enfoncé pour faire la lecture à vitesse lente</p>
	<p>Défilement des programmes vers le haut ou le bas Sélectionner le programme</p>
	<p>Enregistrement Lancer l'enregistrement</p>

*Régler la télécommande pour commander des appareils Panasonic tels que magnéto- scopes, lecteurs ou enregistreurs DVD, etc.

- Réglez le commutateur VCR / DVD sur la position adéquate → 
- Maintenez enfoncé  pendant les opérations modifications

Saisissez le code correspondant à l'appareil à commander, en consultant le tableau ci-dessous → Appuyez sur 



Position "VCR"

Appareil	Code
Magnéto- scope	10 (réglage par défaut)
Lecteur ou enregistreur DVD	11

Position "DVD"

Appareil	Code
Lecteur ou enregistreur DVD	70 (réglage par défaut)
Lecteur de cinéma à domicile	71

Remarque

- Vérifiez le fonctionnement correct de la télécommande après le changement du code.
- Les valeurs par défaut des codes seront rétablies si vous remplacez les piles.
- L'expression "DVD" désigne les lecteurs DVD, les enregistreurs DVD et les enregistreurs de cinéma à domicile.
- Certaines commandes peuvent être impossibles sur certains modèles d'appareil.

Comment utiliser les fonctions du menu

Les divers menus permettent d'effectuer des réglages pour l'image, le son et d'autres fonctions.

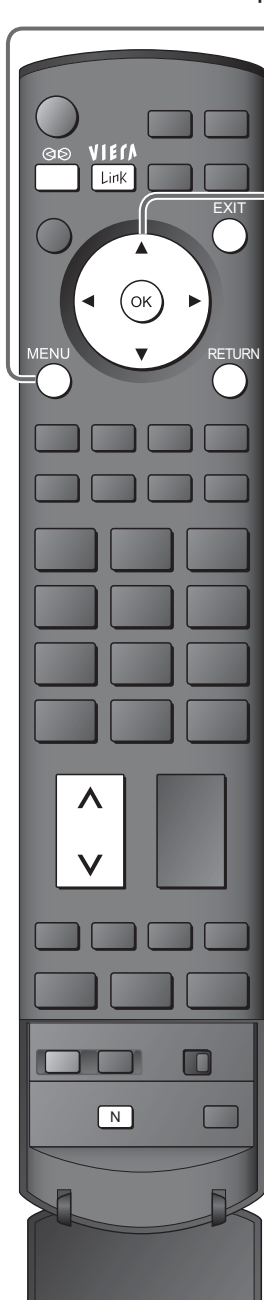

1

Affichez le menu

MENU

- Affiche les fonctions qui peuvent être réglées (dépend du signal d'entrée)

2

Sélectionnez le menu

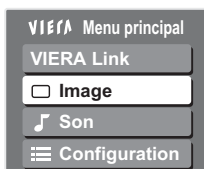

(exemple : Image)

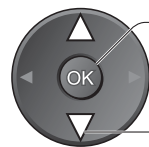

② accès

① sélection

3

Sélectionnez la rubrique

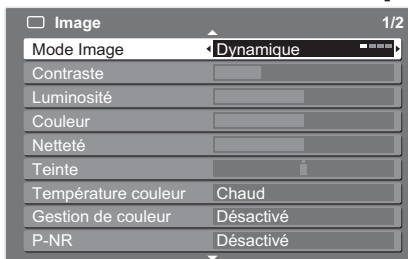

(exemple : Image)



sélection

4

Ajustez ou sélectionnez

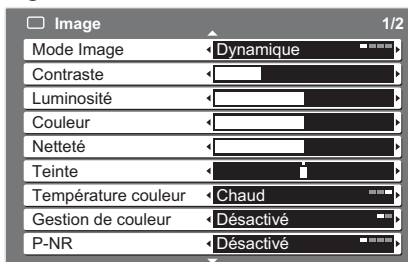

(exemple : Image)



① modification

② mémorisation ou accès (Requis pour certaines fonctions)

■ Pour revenir au téléviseur n'importe quand



■ Pour revenir à l'écran précédent



■ Pour changer les pages de menu

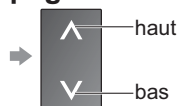

■ Choisissez parmi les options

Numéro et positions des options



Modifié

■ Ajustez au moyen de la barre coulissante



Déplacé

■ Avancez à l'écran suivant



Affiche l'écran suivant

■ Entrez les caractères via le menu de saisie libre

Vous pouvez saisir librement les noms ou les chiffres pour certaines rubriques.

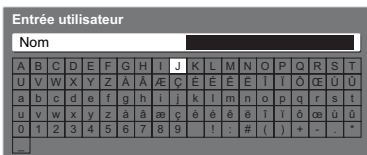

Spécifiez les caractères

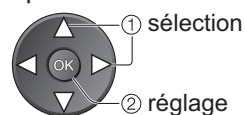

Mémorisez

RETURN

① sélection

② réglage



■ Vue d'ensemble

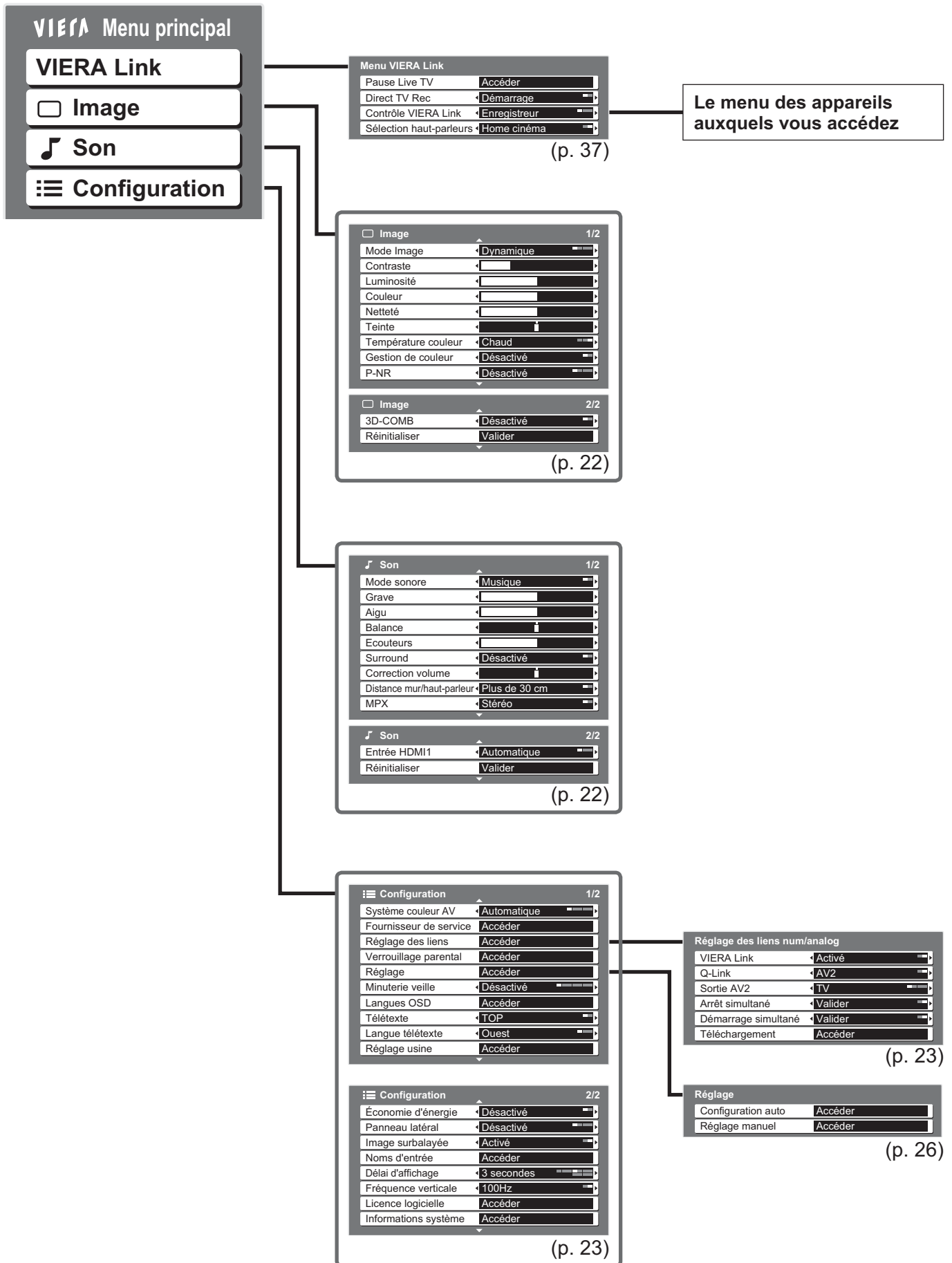

● Comment utiliser les fonctions du menu (image, qualité sonore, etc.)

Avancé

● Seule la sélection des options disponibles est possible.

Comment utiliser les fonctions du menu

■ Liste des menus

Menu	Rubrique	Ajustements / Configurations (options)
VIERA Link	Pause Live TV	<p>Commande l'appareil raccordé avec la fonction VIERA Link et permet de faciliter l'enregistrement, la lecture, etc. (p. 37 - 39)</p> <ul style="list-style-type: none"> ● Il est aussi possible d'accéder directement au menu VIERA Link au moyen de la touche VIERA Link sur la télécommande.
	Direct TV Rec	
	Contrôle VIERA Link	
	Sélection haut-parleurs	
Image	Mode Image	<p>Mode d'image de base (Dynamique / Normal / Cinéma / Eco)</p> <p>Dynamique: Fournit un contraste et une luminosité de l'image améliorée lors du visionnement dans une pièce très éclairée</p> <p>Normal : Recommandé pour le visionnement dans des conditions d'éclairage ambiant normal</p> <p>Cinéma : Pour regarder des films dans une pièce sombre avec un effet cinéma</p> <p>Eco : Ajuste les réglages de l'image automatiquement en fonction des conditions de l'éclairage ambiant</p> <ul style="list-style-type: none"> ● Défini pour chaque signal d'entrée
	Contraste, Luminosité, Couleur, Netteté	Augmente ou diminue les niveaux de ces options d'après vos préférences personnelles
	Tint	<p>Avec une source de signal NTSC raccordé au téléviseur, vous pouvez régler la teinte de l'image à votre guise</p> <ul style="list-style-type: none"> ● Pour la réception du signal NTSC uniquement
	Température couleur	Vous permet de régler l'ensemble des tons de l'image (Froid / Normal / Chaud)
	Gestion de couleur	<p>Transforme automatiquement les couleurs en couleurs éclatantes (Désactivé / Activé)</p> <ul style="list-style-type: none"> ● Non valide sur un signal PC
	P-NR	<p>Réduction du bruit sur l'image</p> <p>Réduit automatiquement le bruit d'image indésirable et le bruit de scintillation aux contours de l'image (Désactivé / Minimum / Moyen / Maximum)</p> <ul style="list-style-type: none"> ● Non valide sur un signal PC
	3D-COMB	<p>De temps à autre, pendant le visionnement d'images statiques ou à défilement lent, le motif des images peut être visible</p> <p>Placez cette option sur "Activé" pour afficher des couleurs plus nettes et plus fidèles (Désactivé / Activé)</p> <ul style="list-style-type: none"> ● Pour la réception du signal PAL ou NTSC uniquement ● Non valide sur les signaux RVB, S-Vidéo, à composantes, PC et HDMI, ainsi que sur les cartes SD
	Réinitialiser	Appuyez sur la touche OK pour rétablir les réglages par défaut du mode Image
Son	Mode sonore	Mode de son basique (Musique / Parole)
	Grave	Augmente ou diminue le niveau pour renforcer ou affaiblir une sortie sonore plus grave et plus profonde
	Aigu	Augmente ou diminue le niveau pour renforcer ou affaiblir une sortie sonore plus aiguë et plus élevée
	Balance	Ajuste le niveau du volume des haut-parleurs droit et gauche
	Écouteurs	Ajuste le volume des écouteurs
	Surround	<p>Réglages de son Surround (Désactivé / Activé)</p> <p>Procure un rehausseur dynamique pour simuler des effets spatiaux évolués</p> <ul style="list-style-type: none"> ● Il est aussi possible de commuter à l'aide de la touche Surround de la télécommande (p. 9)
	Correction volume	Ajuste le volume de chaque programme ou mode d'entrée
	Distance mur/haut-parleur	<p>Ajuste les sons basse fréquence (Plus de 30 cm / Moins de 30 cm)</p> <ul style="list-style-type: none"> ● Si l'espace arrière entre le téléviseur et le mur est supérieur à 30 cm, l'option "Plus de 30 cm" est recommandée. ● Si l'espace arrière entre le téléviseur et le mur est inférieur à 30 cm, l'option "Moins de 30 cm" est recommandée.
	MPX	<p>Sélectionne stéréo / mono (Mono / Stéréo)</p> <ul style="list-style-type: none"> ● En principe : Stéréo ● Si le signal stéréo ne peut pas être reçu : Mono ● M1 / M2 : Disponible pendant la transmission du signal mono
	Entrée HDMI1	<p>Sélectionnez en fonction du signal d'entrée (Automatique / Numérique / Analogique) (p. 42)</p> <p>Automatique : Détection automatique d'une source sonore numérique ou analogique</p> <p>Numérique : Connexion par câble HDMI</p> <p>Analogique : Connexion par câble adaptateur HDMI-DVI</p> <ul style="list-style-type: none"> ● Mode d'entrée HDMI uniquement ● Les bornes HDMI2 / 3 sont uniquement pour le signal numérique ● Aucun réglage n'est disponible pour HDMI2 / 3
Réinitialiser	Appuyez sur la touche OK pour rétablir les réglages par défaut du mode Son	

■ Liste des menus

Menu	Rubrique	Ajustements / Configurations (options)	
Configuration	Système couleur AV	Sélectionne le système couleur facultatif basé sur les signaux vidéo en mode AV (Automatique / PAL / SECAM / M.NTSC / NTSC)	
	Fournisseur de service	Saute les programmes non désirés ou modifie les programmes (p. 25)	
	Réglage des liens num/analog	VIERA Link	Spécifie l'utilisation ou non des fonctions VIERA Link (Désactivé / Activé) (p. 36)
		Q-Link	Sélectionne la borne AV à utiliser pour la transmission des données entre ce téléviseur et un enregistreur compatible (AV1 / AV2) (p. 35) ● Sélectionnez la borne raccordée à l'enregistreur même si elle n'est pas compatible avec Q-Link.
		Sortie AV1 / AV2	Choisit le signal à transmettre du téléviseur au Q-Link (TV / AV1 / AV2 / AV3 / Moniteur) ● Moniteur : Image affichée à l'écran ● Les signaux composantes, PC et HDMI ne peuvent pas être émis
		Arrêt simultané	Règle l'utilisation de la fonction "Arrêt simultané" (Non / Valider) (p. 35 et p. 36)
		Démarrage simultané	Règle l'utilisation de la fonction "Démarrage simultané" (Non / Valider) (p. 35 et p. 36)
		Téléchargement	Télécharge les réglages de programme, langue, pays / région sur un appareil compatible avec Q-Link ou VIERA Link raccordé au téléviseur
	Verrouillage parental	Verrouille un programme/entrée AV pour empêcher son accès (p. 28)	
	Réglage	Configuration auto	Règle automatiquement les programmes reçus dans la région (p. 27)
		Réglage manuel	Règle manuellement les programmes (p. 27)
	Minuterie veille	Etablit l'heure à laquelle le téléviseur se met automatiquement hors tension (Désactivé / 15 / 30 / 45 / 60 / 75 / 90 minutes)	
	Langues OSD	Modifie la langue pour l'affichage à l'écran	
	Télétexte	Mode d'affichage du télétexte (TOP (FLOF) / Liste) (p. 16)	
	Langue télétexte	Sélectionne la langue du télétexte (Ouest / Est1 / Est2) ● Ouest: anglais, français, allemand, grec, italien, espagnol, suédois, turc, etc. ● Est1: tchèque, anglais, estonien, letton, roumain, russe, ukrainien, etc. ● Est2: tchèque, hongrois, letton, polonais, roumain, etc.	
	Réglage usine	Réinitialise tous les réglages, par exemple lors d'un déménagement (p. 29)	
	Économie d'énergie	Réduit la luminosité de l'image pour économiser l'énergie (Désactivé / Activé)	
	Panneau latéral	Augmente la luminosité du panneau latéral (Désactivé / Bas / Moyen / Haut) ● Il est conseillé de régler sur Haut pour empêcher l'apparition d'une image rémanente sur le panneau.	
	Image surbalayée	Sélectionne la zone d'écran affichant l'image (Désactivé / Activé) Activé : Élargit l'image pour masquer ses bords. Désactivé: Affiche l'image dans son format original. ● Placez cette option sur "Activé" en cas de bruit sur le bord de l'écran. ● Cette fonction est disponible lorsque le format d'écran est placé sur Auto (Signal 16:9 uniquement) ou 16:9. ● Cette fonction peut être mémorisée séparément pour les signaux SD (Définition standard) et HD (Haute définition).	
	Noms d'entrée	Nomme ou saute chacune des bornes d'entrée (p. 30)	
Délai d'affichage	Règle la durée d'affichage de la bannière d'informations sur l'écran (p. 15) ● 0 (pas d'affichage) à 10 secondes, par pas de 1 seconde		
Fréquence verticale	Change le type de traitement d'image du panneau (suivant le signal reçu) (50Hz / 100Hz) ● En temps normal, réglé sur "100Hz"		
Licence logicielle	Affiche les informations de licence logicielle		
Informations système	Affiche les informations système de ce téléviseur		

- Un menu différent s'affichera lorsqu'un ordinateur ou une carte SD est utilisée. (p. 31 et p. 33)
- Seule la sélection des options disponibles est possible.

● Comment utiliser les fonctions du menu (image, qualité sonore, etc.)

Avancé

Modifier les programmes

Vous pouvez sauter les programmes inutiles ou éditer les programmes.

1

Affichez le menu

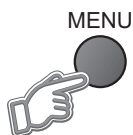

2

Sélectionnez "Configuration"

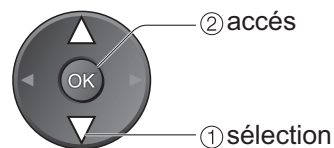
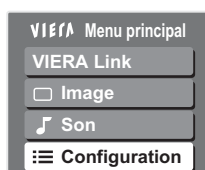

3

Sélectionnez "Fournisseur de service"

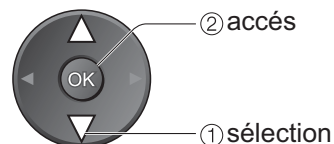
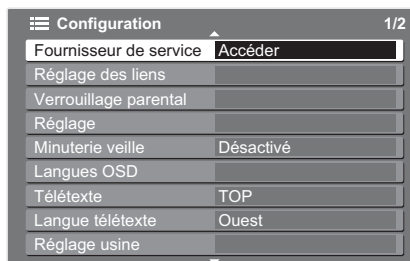

4

Procédez au réglage

■ Pour revenir sur TV



Vous pouvez cacher les services non désirés. Les services supprimés ne peuvent s'afficher qu'avec cette fonction. Utilisez cette fonction pour ignorer les programmes non désirés.

Sélectionnez un service et cachez / affichez-le



② ajouter / supprimer
① sélection

:ajouter
 :supprimer (ignorer)

● Pour resynchroniser chaque programme (Réglage manuel)

➔ (p. 27)
Rouge

Vous pouvez changer le nom du programme et la position du programme.

● Si un magnétoscope est raccordé uniquement par le câble RF, modifiez "VCR".

① **Sélectionnez le programme à modifier**



sélection

Numéro du programme

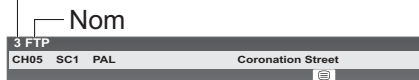

Ignorer les programmes non désirés

Modifier les programmes (Changer de nom, déplacer)

Fournisseur de service

② **Modifiez**

■ **Pour modifier le nom affiché pendant la sélection des programmes**

Sélectionnez "Modif nom"



Vert

Spécifiez les caractères

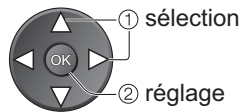

① sélection
② réglage

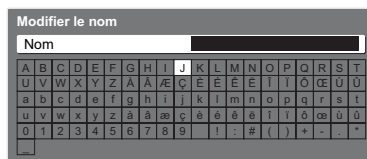

Mémorisez

RETURN



(maximum: cinq caractères)

■ **Pour déplacer le numéro du programme**

Sélectionnez la nouvelle position



Jaune



sélection

Mémorisez



Jaune

Faire l'accord sur les programmes

Vous pouvez procéder à nouveau à la syntonisation de tous les programmes télévisés en cas de déménagement ou rechercher de nouveaux services qui peuvent avoir commencé à émettre.



1 Affichez le menu

MENU

2 Sélectionnez "Configuration"

VIERA Menu principal
VIERA Link
Image
Son
Configuration

② accès
① sélection

3 Sélectionnez "Réglage"

Configuration 1/2
Fournisseur de service
Réglage des liens
Verrouillage parental
Réglage Accéder
Minuterie veille Désactivé
Langues OSD
Télétexte TOP
Langue télétexte Ouest
Réglage usine

② accès
① sélection

4 Sélectionnez la fonction

Réglage
Configuration auto Accéder
Réglage manuel Accéder

② accès
① sélection

■ Pour revenir sur TV
EXIT

5 Procédez au réglage

Régler automatiquement tous les programmes

Configuration auto

Resynchronise automatiquement tous les programmes reçus dans la région.

- Si un numéro PIN de verrouillage parental (p. 28) a été spécifié, il doit être saisi.

Lancez la configuration automatique

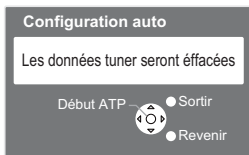

Les réglages sont effectués automatiquement

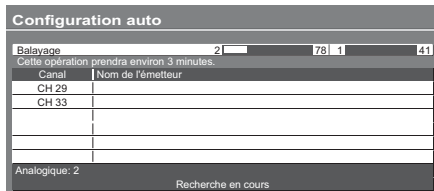

- Tous les réglages de syntonisation précédents sont effacés.
- Les réglages de programme, langue, pays/région sont téléchargés sur un appareil compatible avec Q-Link ou VIERA Link raccordé au téléviseur.
- Une fois l'opération terminée, le programme numéro "1" s'affiche.
- Si le réglage n'est pas complètement terminé → "Réglage manuel"

Pour la configuration automatique, utiliser les touches à l'avant du téléviseur (p. 8)

- ① Appuyez plusieurs fois jusqu'à ce que "Configuration auto" apparaisse



F

- ② Accédez à "Configuration auto"



TV

- ③ Lancez "Configuration auto"



TV

- Pour revenir sur TV →



F

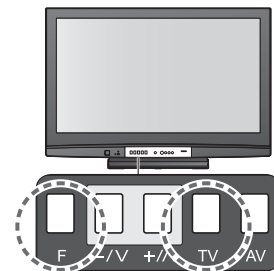

Réglage fin

Utilisez cette option pour effectuer des réglages fins pour l'accord d'un programme donné (suivant les conditions météorologiques, etc.)

Réglage manuel

Réglez manuellement le programme après la Configuration auto.

- Réglez Système Audio et Système couleur, puis exécutez cette fonction. En principe, réglez Système couleur sur "Automatique".
- Si un magnétoscope est branché avec le câble RF uniquement, sélectionnez le numéro de programme "0".

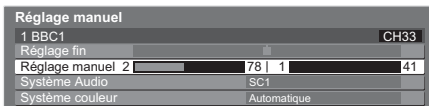

SC1: PAL B, G, H / SECAM B, G
 SC2: PAL I
 SC3: PAL D, K / SECAM D, K
 F: SECAM L / L'

Sélectionnez la position de programme



Sélectionnez le programme



Recherche et mémorisation

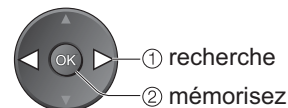

Réglez manuellement le programme

Réglage manuel

Faire l'accord sur les programmes

Avancé

Contrôler le public des programmes

Vous pouvez verrouiller certains programmes / bornes d'entrée AV et contrôler qui les regarde. (Lorsqu'un programme / entrée verrouillé est sélectionné, un message apparaît vous demandant de saisir le numéro de votre PIN pour pouvoir le regarder.)

1 Affichez le menu
 MENU

2 Sélectionnez "Configuration"
 VIERA Menu principal
 VIERA Link
 Image
 Son
Configuration

3 Sélectionnez "Verrouillage parental"
 Configuration 1/2
 Fournisseur de service
 Réglage des liens
Verrouillage parental Accéder
 Réglage
 Minuterie veille Désactivé
 Langues OSD
 Télétexte TOP
 Langue télétexte Ouest
 Réglage usine

4 Procédez au réglage

■ Pour revenir sur TV
 EXIT

Contrôler le public des programmes

Verrouillage parental

① Tapez le numéro du PIN (4 chiffres)

Verrouillage parental - Saisie du code PIN
 Veuillez saisir un nouveau code PIN
 PIN

● Tapez le numéro du PIN deux fois lors du premier réglage.
 ● Notez votre PIN en cas d'oubli.

② Sélectionnez "Liste chaînes"

Verrouillage parental
 Modifier code PIN
Liste chaînes Accéder

③ Sélectionnez le programme / entrée à verrouiller

Liste des chaînes - Contrôle parental

Nom	Type	Verrouillé
VCR	TV	
1 BBC1	TV	🔒
2 ****	TV	
3 ****	TV	
4	TV	
5	TV	
AV1	AV	
AV2/S	AV	

Apparaît lorsque le programme / entrée est verrouillé

● Pour annuler
 ➔ Sélectionnez le programme / entrée verrouillé
 ➔ OK

● Pour tout verrouiller ➔ Jaune

● Pour annuler tous les verrouillages ➔ Bleu

■ Pour modifier le PIN
 Sélectionnez "Modifier code PIN" à l'étape ② et saisissez deux fois un nouveau PIN.

Remarque
 ● Le réglage sur "Réglage usine" (p. 29) efface le numéro PIN et tous les réglages.

Rétablir les réglages

Rétablit les réglages initiaux du téléviseur, comme par exemple les programmes mémorisés. Tous les réglages (programmes, image, qualité sonore, etc.) sont réinitialisés.

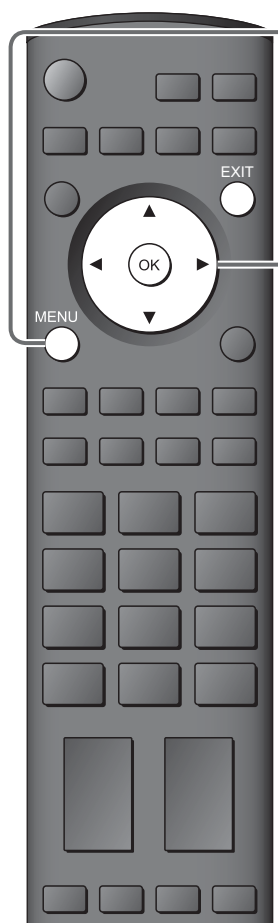

1 Affichez le menu
MENU

2 Sélectionnez "Configuration"
VIERA Menu principal
VIERA Link
Image
Son
Configuration

3 Sélectionnez "Réglage usine"
Configuration 1/2
Fournisseur de service
Réglage des liens
Verrouillage parental
Réglage
Minuterie veille Désactivé
Langues OSD
Télétexte TOP
Langue télétexte Ouest
Réglage usine Accéder

4 Procédez au réglage

■ Pour revenir sur TV
EXIT

② accès
① sélection

② accès
① sélection

Rétablir les réglages

Réglage usine

① Vérifiez le message et initialisez

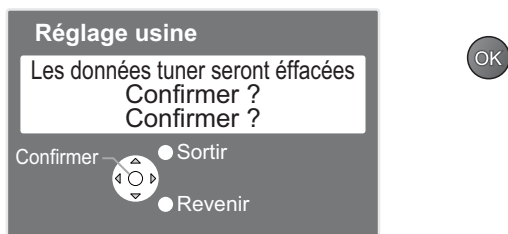

② Suivez les instructions à l'écran

- La "Configuration auto" sera lancée automatiquement lorsque vous mettrez le téléviseur sous tension avec l'interrupteur d'alimentation. (p. 12)

■ Pour réinitialiser uniquement les programmes du téléviseur, par exemple après un déménagement

- ➔ "Configuration auto" (p. 27)

Noms d'entrée

Pour faciliter l'identification et la sélection du mode d'entrée, vous pouvez nommer les bornes d'entrée respectives et ignorer celles qui ne sont raccordées à aucun appareil.

● Pour sélectionner le mode d'entrée ➔ p. 18

1 Affichez le menu

MENU

2 Sélectionnez "Configuration"

VIERA Menu principal
 VIERA Link
 Image
 Son
 Configuration

② accès
 ① sélection

3 Sélectionnez "Noms d'entrée"

Configuration 2/2
 Économie d'énergie Désactivé
 Panneau latéral Désactivé
 Image surbalayée Activé
 Noms d'entrée Accéder
 Délai d'affichage 3 secondes
 Fréquence verticale 100Hz
 Licence logicielle
 Informations système

② accès
 ① sélection

4 Sélectionnez une borne d'entrée et réglez-la

Noms d'entrée
 AV1 DVD
 AV2/S AV2/S
 AV3/S AV3/S
 COMPONENT COMPONENT
 PC PC
 HDMI1 HDMI1
 HDMI2 HDMI2
 HDMI3 HDMI3

② réglage
 ① sélection

■ Pour revenir sur TV



Les noms spécifiés seront affichés dans le menu "Sélection d'entrée" (p. 18) ou sur la bannière.

● Si vous sélectionnez "Ignorer", il n'est pas possible de sélectionner le mode.

■ Entrée utilisateur

Vous pouvez nommer librement les bornes d'entrée respectives.

Sélectionnez "Entrée utilisateur"

Spécifiez les caractères

Mémorisez

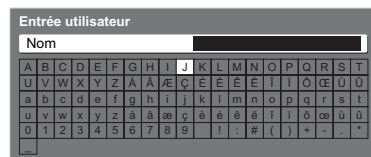
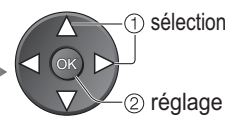
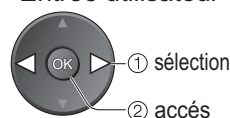

(maximum: dix caractères)

Affichage de l'écran d'un ordinateur sur le téléviseur

L'écran de l'ordinateur raccordé au téléviseur peut être affiché sur le téléviseur. Vous pouvez également écouter le son de l'ordinateur si le câble audio est branché.

- Pour raccorder l'ordinateur → p. 40

1 Sélectionnez l'entrée externe

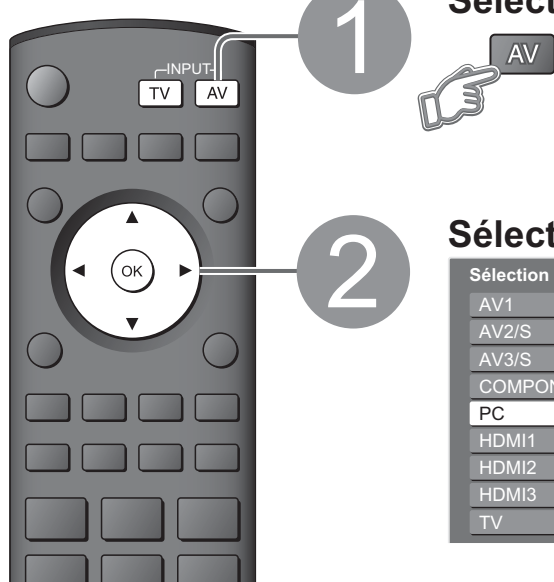

2 Sélectionnez "PC"

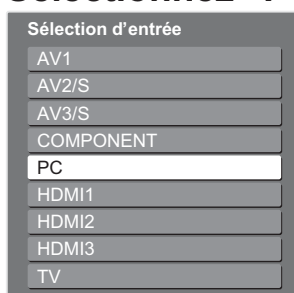
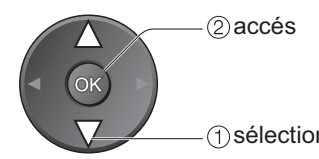
- Signaux correspondants → p. 44
- Si "Fréq. H" ou "Fréq. V" est affiché en rouge, les signaux risquent de ne pas être pris en charge.

■ Pour revenir sur TV



■ Réglage du menu PC (modifié à votre guise)

- Pour faire des réglages → "Comment utiliser les fonctions du menu" ① à ④ (p. 20)

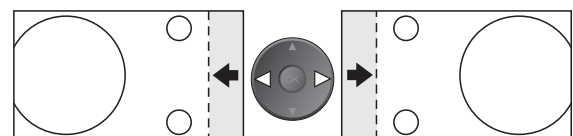
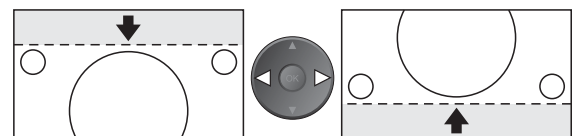
Menu	Rubrique	Ajustements / Configurations (options)
Image	Réglages PC avancés	W/B Haut R Balance des blancs de la zone rouge clair <input type="checkbox"/> ①
		W/B Haut B Balance des blancs de la zone bleu clair <input type="checkbox"/> ① et ② ajusté de façon répétée
		W/B Bas R Balance des blancs de la zone rouge sombre <input type="checkbox"/> ②
		W/B Bas B Balance des blancs de la zone bleu sombre
		Gamma (Courbe en S / 2.0 / 2.2 / 2.5)
		Réinitialiser Appuyez sur la touche OK pour réinitialiser les réglages de l'image
Configuration	Résolution	Commute sur une vue grand écran ● VGA (640 × 480 pixels), WVGA (852 × 480 pixels), XGA (1.024 × 768 pixels), WXGA (1.366 × 768 pixels) ● Les options disponibles changent en fonction des signaux
	Horloge	Réglez sur le niveau minimum en cas de bruit
	Position H	Ajustez la position horizontale 
	Position V	Ajustez la position verticale 
	Réglage de la phase	Éliminez le scintillement et la distorsion ● Ajustez après le réglage de l'horloge ● Réglez sur le niveau minimum en cas de bruit
	Synchronisation	Choisit un autre signal synchrone si l'image est déformée (H & V / Sur vert) ● H & V : par les signaux horizontaux et verticaux à partir de votre ordinateur Sur vert : par le signal du vert à partir de votre ordinateur (si disponible)
	Réinitialiser	Appuyez sur la touche OK pour réinitialiser les réglages de la configuration

- Autres options → p. 22 et p. 23

Afficher depuis la carte SD

Les images fixes enregistrées avec un appareil photo numérique seront affichées.

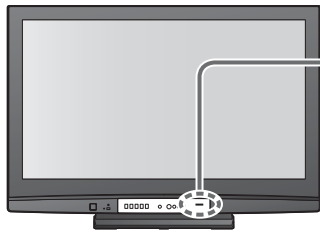

1

Insérez la carte SD

- Un message d'avertissement pour le signal de sortie s'affiche.



2

Passez en mode SD (Mode visu photo)



- Toutes les photos sur la carte SD sont affichées par vignette.

3

Sélectionnez la photo que vous souhaitez visionner

Photo sélectionnée Indicateur d'erreur (des images n'ont pas pu être ouvertes, etc.)

MODE VISU. PHOTO
Toutes les photos
1/175
Nom p1010001
Date 23/10/2007
Pixel 1600 x 1200
Lecture
Choisir Sortir
Choisir Revenir
Seul
Diaporama Classer par mois Classer par date

(Vignette)

● Diaporama → p. 33

Les informations sur la photo sélectionnée s'affichent

- Le nom de fichier peut contenir jusqu'à 8 caractères maximum.
- Les photos sans horodatage sont affichées ainsi "**/**/****".

■ Pour trier par date ou mois d'enregistrement

(Classer par mois / Classer par date)

Affichez les vignettes regroupées par date ou mois

- (Classer par mois)
Jaune
- (Classer par date)
Bleu

Sélectionnez le groupe que vous souhaitez visionner

- ① sélection
- ② visionner la vignette du groupe sélectionné

Remarque

- Le groupe de photos sans horodatage est affiché comme "Inconnu".

4

Visionnement

■ Pour afficher le guide des fonctions → OU

Affichée une par une

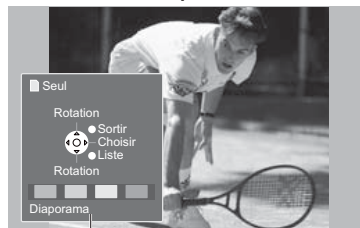

Guide des fonctions

- Vers la photo précédente
- Pivoter de 90° (sens anti-horaire)
- Vers la photo suivante
- Pivoter de 90° (sens horaire)
- Pour revenir à la vignette →

■ Pour revenir sur TV

- EXIT SD CARD
- OU

Attention

- Au cours de l'opération, aucun signal n'est émis des prises de sortie du moniteur.

(Photos)

Carte SD

● Pour plus de détails sur les cartes SD → p. 43

■ Pour insérer

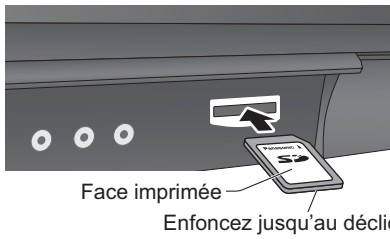

■ Pour retirer

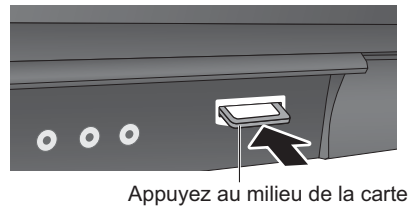

Diaporama

■ Lancement du diaporama (étape ③ ou ④)

① Sélectionnez la première photo

② Lancez le diaporama



● Pour faire une pause →



● Pour revenir sur Seul →



Remarque

● Le diaporama est réalisé dans le même groupe s'il est lancé à partir du visionnement de ce groupe.

■ Réglages du diaporama (étape ③ ou ④)

① Affichez le menu

② Sélectionnez "Menu config. Carte"

③ Sélectionnez les options et réglez-les

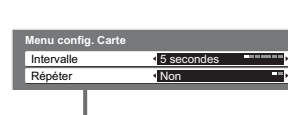
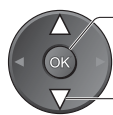

● "Image" (p. 22)

Menu	Rubrique	Ajustements / Configurations (options)
Menu config. Carte	Intervalle	Sélectionnez l'intervalle du diaporama (5 / 10 / 15 / 30 / 60 / 90 / 120 secondes)
	Répéter	Répétition du diaporama (Désactivé / Activé)

Précautions relatives à la manipulation des cartes

- Ne retirez pas la carte alors que l'appareil est en train d'accéder à des données (sous peine d'endommager la carte ou l'appareil).
- Ne touchez pas les broches au dos de la carte.
- Ne soumettez pas la carte à une pression élevée ou un impact.
- Insérez la carte dans le bon sens (autrement, la carte risque d'être endommagée).
- Des interférences électriques, de l'électricité statique ou des opérations erronées peuvent endommager les données ou la carte.
- Faites une copie de sauvegarde des données enregistrées à des intervalles réguliers en cas de données altérées ou endommagées ou d'un fonctionnement anormal de l'appareil. (La responsabilité de Panasonic ne saurait être engagée pour toute détérioration ou dommage des données enregistrées.)

Messages à l'écran

Message	Signification / Action
fichier non lisible	<ul style="list-style-type: none"> ● Le fichier est endommagé ou illisible. ● L'appareil ne prend pas en charge le format. (Voir p. 43 pour les formats et données applicables.)
La carte SD est-elle insérée?	<ul style="list-style-type: none"> ● Insérez une carte SD.
Pas de fichier valide	<ul style="list-style-type: none"> ● La carte ne contient pas de données.
Plus de 9999 photos trouvées	<ul style="list-style-type: none"> ● Le nombre maximum valide de photos est de 9.999.

Fonctions de liaison (Q-Link VIERA Link)

Q-Link établit une connexion entre le téléviseur et le magnétoscope / enregistreur DVD et facilite l'enregistrement, la lecture, etc. (p. 35)

VIERA Link (HDAVI Control™) établit une connexion entre le téléviseur et l'appareil avec la fonction VIERA Link et permet de faciliter l'enregistrement, la lecture, etc. (p. 36 - 39)

Il est possible d'utiliser les fonctions VIERA Link et Q-Link ensemble.

■ Résumé des fonctions Q-Link et VIERA Link

Fonctions	Raccordement	Q-Link (Raccordement PériTel)	VIERA Link (Raccordement HDMI seulement)	VIERA Link (Raccordement PériTel et HDMI)
Téléchargement des préreglages		○	○**	○
Lecture facile		○	○	○
Démarrage simultané		○	○	○
Arrêt simultané		○	○	○
Commande des haut-parleurs		—	○	○
Contrôler le menu de l'appareil raccordé avec la télécommande VIERA		—	○*	○*
Enregistrement direct du téléviseur		○	—	○**
Pause des programmes télévisés en direct		—	—	○**

* : Disponible avec un appareil équipé de la fonction "HDAVI Control 2" ou "HDAVI Control 3".

** : Disponible avec un appareil équipé de la fonction "HDAVI Control 3".

Raccordements

Lisez également le mode d'emploi de l'appareil.

■ Q-Link

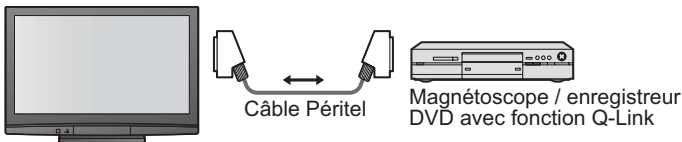

- Raccordez le magnétoscope / enregistreur DVD compatible Q-Link à la borne AV1 ou AV2 du téléviseur par le biais d'un câble PériTel "fully wired".

■ VIERA Link

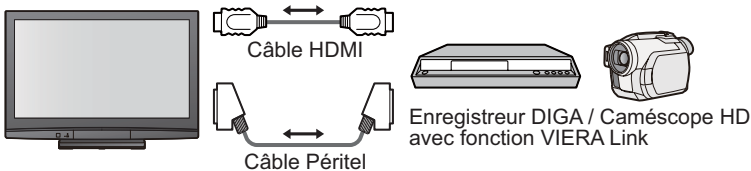

- Raccordez l'appareil compatible VIERA Link aux bornes AV1, AV2, HDMI1, HDMI2 ou HDMI3 du téléviseur par le biais des deux câbles PériTel et HDMI "fully wired".
- Certaines fonctions ne sont disponibles qu'avec le raccordement d'un câble HDMI. Mais utilisez les deux câbles HDMI et PériTel pour supporter normalement plusieurs fonctions.

- Câble PériTel
Utilisez un câble PériTel "fully wired".

- Câble HDMI
Utilisez un câble compatible HDMI "fully wired".

Il n'est pas possible d'utiliser les câbles non compatibles HDMI.

Numéro de pièce du câble HDMI

Panasonic recommandé :

- RP-CDHG10 (1,0 m)
- RP-CDHG15 (1,5 m)
- RP-CDHG20 (2,0 m)
- RP-CDHG30 (3,0 m)
- RP-CDHG50 (5,0 m)

Pour commander les enceintes (Home cinéma)

- Pour utiliser un amplificateur

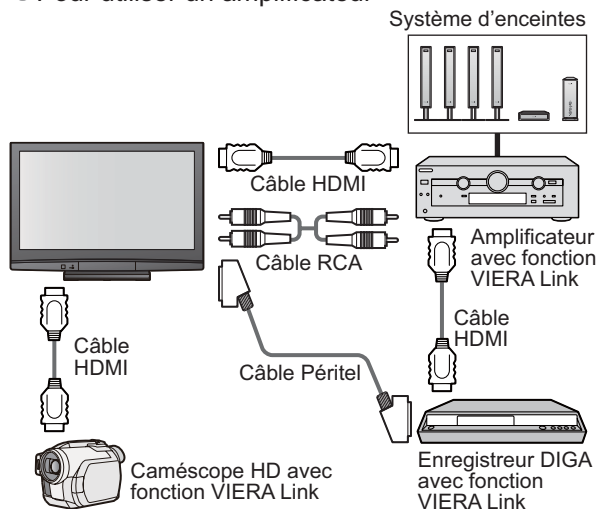

- Pour utiliser un lecteur de salon

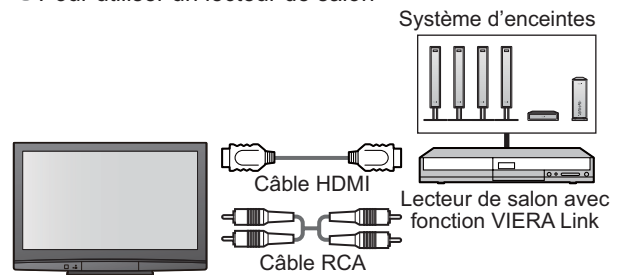

Q-Link

■ Préparatifs

- Raccordez le magnéto/cassette/enregistreur DVD avec les logos suivants :
"Q-Link", "NEXTVIEWLINK", "DATA LOGIC", "Easy Link", "Megalogic" ou "SMARTLINK"
- Liaison Q-Link → p. 34
- Configurez le magnéto/cassette/enregistreur DVD. Lisez le mode d'emploi de l'appareil.
- Configuration de la prise Q-Link dans le menu Configuration → "Q-Link" (p. 23), "Sortie AV1 / AV2" (p. 23)
- Téléchargez les préréglages - réglages de programme, langue, pays / région (Téléchargement des préréglages)
→ "Téléchargement" (p. 23) ou "Configuration auto" (p. 27) ou "Configuration automatique"
- lorsque vous utilisez pour la première fois le téléviseur (p. 12)

■ Fonctions disponibles

Certains enregistreurs ne peuvent pas être utilisés. Lisez le mode d'emploi de l'enregistreur.

Enregistrer le programme actuel sur le magnéto/cassette/enregistreur DVD immédiatement.

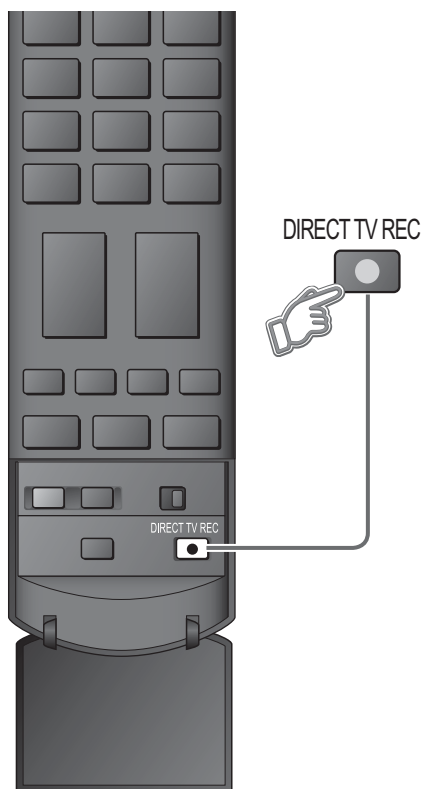

● Conditions disponibles :

Mode actuel	Utilisation du syntoniseur	Comment enregistrer
TV	TV	Sortie moniteur TV
	Enregistreur	Syntoniseur de l'enregistreur
AV (visionner le syntoniseur de l'enregistreur)	Enregistreur	Syntoniseur de l'enregistreur
AV (visionner l'entrée externe de l'enregistreur)	-	Entrée externe de l'enregistreur
AV (visionner l'entrée externe du téléviseur)	-	Sortie moniteur TV

- Lorsque l'enregistrement TV direct est effectué, l'enregistreur est automatiquement mis sous tension s'il est en mode de veille.
- Vous pouvez changer de programme ou éteindre le téléviseur pendant que l'enregistreur enregistre à partir de son propre syntoniseur.
- Vous ne pouvez pas changer de programme pendant que l'enregistreur enregistre à partir du syntoniseur du téléviseur.
- Vous arrêtez l'enregistrement si vous éteignez le téléviseur pendant l'enregistrement à partir d'une source AV raccordé au téléviseur.

Enregistrement direct du téléviseur - Ce que vous voyez est ce que vous enregistrez

Informations / Message

Des informations d'enregistrement s'affichent ou, si l'enregistrement n'est pas possible, un message s'affiche.

Démarrage simultané et lecture facile

Règle l'utilisation de la fonction "Démarrage simultané"

→ "Démarrage simultané" (p. 23)

Lorsque la lecture commence sur un magnéto/cassette/enregistreur DVD, ou que le navigateur direct ou le menu de fonctions de l'appareil est activé, le téléviseur s'allume et le mode d'entrée change automatiquement pour que vous puissiez voir le contenu. (Uniquement lorsque le téléviseur est en mode de veille.)

Arrêt simultané

Règle l'utilisation de la fonction "Arrêt simultané"

→ "Arrêt simultané" (p. 23)

Lorsque le téléviseur est réglé sur le mode de veille, l'appareil d'enregistrement est également réglé automatiquement sur Veille. (Uniquement lorsque la cassette vidéo ou le DVD n'est pas actif.)

- "DATA LOGIC" (marque commerciale de Metz Corporation)
- "Easy Link" (marque commerciale de Philips Corporation)

- "Megalogic" (marque commerciale de Grundig Corporation)
- "SMARTLINK" (marque commerciale de Sony Corporation)

Fonctions de liaison (Q-Link VIERA Link)

VIERA Link "HDAVI Control"™*

*Profitez en plus de l'interopérabilité HDMI avec les appareils Panasonic dotés de la fonction "HDAVI Control".

Ce téléviseur prend en charge la fonction "HDAVI Control 3".

La connexion de l'appareil (enregistreur DIGA, caméscope HD, lecteur de salon, amplificateur, etc.) avec des câbles HDMI et PÉritel permet de les interfacier automatiquement.

Ces fonctions sont limitées aux modèles intégrant "HDAVI Control" et "VIERA Link".

- Certaines fonctions ne sont pas disponibles selon la version HDAVI Control de l'appareil. Confirmez la version HDAVI Control de l'appareil raccordé.
- La fonction VIERA Link "HDAVI Control", basée sur les fonctions de commande fournies par HDMI, une norme industrielle connue sous le nom HDMI CEC (Consumer Electronics Control), est une fonction unique que nous avons développée et ajoutée. En tant que tel, son fonctionnement avec les appareils compatibles HDMI CEC d'autres fabricants ne peut être garanti.

Veillez vous reporter aux modes d'emploi respectifs pour les appareils d'autres fabricants prenant en charge la fonction VIERA Link.

Pour connaître les appareils Panasonic utilisables, contactez votre revendeur Panasonic local.

■ Préparatifs

- Raccordez l'appareil compatible VIERA Link.
- Liaison VIERA Link. ➔ p. 34
- Configurez l'appareil raccordé. Lisez le mode d'emploi de l'appareil.
- Il peut être nécessaire de procéder aux réglages de l'enregistreur pour obtenir un enregistrement optimal. Lisez le mode d'emploi de l'enregistreur pour en savoir plus.
- Téléchargez les préréglages - réglages de programme, langue, pays/région (Téléchargement des préréglages) ➔ "Téléchargement" (p. 23) ou "Configuration auto" (p. 27) ou "Configuration automatique" - lorsque vous utilisez pour la première fois le téléviseur (p. 12)
- Réglez VIERA Link sur Activé dans la Configuration ➔ "VIERA Link" (p. 23)
- Réglez le téléviseur
 - ➔ **Une fois connectés, allumez l'appareil puis le téléviseur.**
Placez le mode d'entrée sur HDMI1, HDMI2 ou HDMI3 (p. 18) et vérifiez qu'une image est correctement affichée.
Cette configuration doit être effectuée chaque fois que les conditions suivantes surviennent :
 - lors de la première utilisation
 - lors de l'ajout ou du rebranchement d'un appareil
 - lors d'un changement de la configuration

■ Fonctions disponibles

Lecture facile	Commutation automatique de l'entrée - Lorsque l'appareil raccordé est mis en route, le mode d'entrée change automatiquement. Lorsqu'il est éteint, le mode d'entrée est rétabli.
Démarrage simultané	Règle l'utilisation de la fonction "Démarrage simultané" ➔ "Démarrage simultané" (p. 23) Lorsque l'appareil raccordé démarre la lecture ou que le navigateur direct / menu des fonctions pour l'appareil est activé, le téléviseur s'allume automatiquement. (Uniquement lorsque le téléviseur est en mode de veille.)
Arrêt simultané	Règle l'utilisation de la fonction "Arrêt simultané" ➔ "Arrêt simultané" (p. 23) Lorsque le téléviseur est réglé sur le mode de veille, l'appareil raccordé est également réglé automatiquement sur Veille. <ul style="list-style-type: none">● Cette fonction sera opérante même si le téléviseur est automatiquement mis en mode de veille par la fonction de minuterie de mise hors tension automatique ou par la fonction de mise en veille automatique.

■ Fonctions disponibles (Utilisation du menu VIERA Link)

Pause des programmes télévisés en direct

(HDAVI Control 3 et enregistreur avec disque dur)

Pause Live TV

Vous pouvez suspendre un programme télévisé en direct et le reprendre ultérieurement.

- Cette fonction est disponible avec un enregistreur DIGA équipé d'un disque dur et de la fonction "HDAVI Control 3".
- Raccordez l'enregistreur DIGA avec les deux câbles HDMI et PériTel pour utiliser cette fonction.
- Si vous n'arrivez pas à utiliser cette fonction, vérifiez les réglages et l'appareil. → "Préparatifs" (p. 36)

Accédez aux programmes télévisés en direct pour les suspendre



① Affichez "Menu VIERA Link"



② Sélectionnez "Pause Live TV" pour suspendre le programme

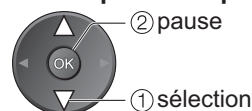
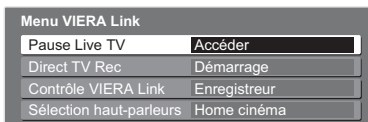

- Le programme télévisé en direct est enregistré sur le disque dur à partir du moment où il a été suspendu.

■ Pour reprendre (arrêter la pause)

Sélectionnez "Pause Live TV" pour accéder au programme

- Lisez le mode d'emploi de l'appareil pour les opérations après la reprise.

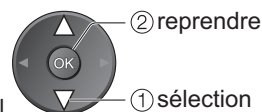

■ Pour revenir à la télévision en direct

(annuler la pause ou la reprise de lecture)

→ TV (modifier le mode d'entrée)

- Si vous annulez la pause ou la reprise de lecture, le programme enregistré sera effacé du disque dur.

Enregistrer le programme actuel sur l'enregistreur DIGA immédiatement.

- Cette fonction est disponible avec un enregistreur DIGA équipé de la fonction "HDAVI Control 3".
- Raccordez l'enregistreur DIGA avec les deux câbles HDMI et PériTel pour utiliser cette fonction.
- Si vous n'arrivez pas à utiliser cette fonction, vérifiez les réglages et l'appareil. → "Préparatifs" (p. 36)
- Vous pouvez changer de programme ou éteindre le téléviseur pendant que l'enregistreur enregistre à partir de son propre syntoniseur.
- Vous ne pouvez pas changer de programme pendant que l'enregistreur enregistre à partir du syntoniseur du téléviseur.
- Vous arrêtez l'enregistrement si vous éteignez le téléviseur pendant l'enregistrement à partir d'une source AV raccordé au téléviseur.

Enregistrement direct du téléviseur - Ce que vous voyez est ce que vous enregistrez (HDAVI Control 3)

Direct TV Rec



① Affichez "Menu VIERA Link"



② Sélectionnez "Direct TV Rec" et démarrez l'enregistrement

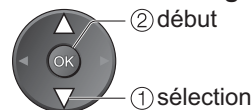
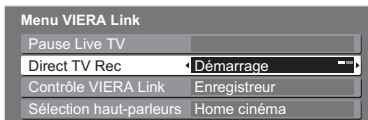

- Vous pouvez également démarrer l'enregistrement directement



■ Pour arrêter l'enregistrement

Sélectionnez "Arrêt" dans "Direct TV Rec" pour accéder à l'enregistrement

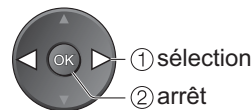
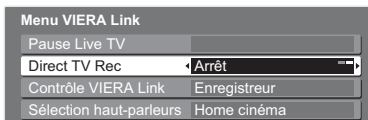

Fonctions de liaison (Q-Link VIERA Link)

Fonctions disponibles (Utilisation du menu VIERA Link)

Vous pouvez commander certaines fonctions de l'appareil raccordé avec la télécommande de ce téléviseur (pointez la télécommande vers le capteur de signal du téléviseur).

- Cette fonction est disponible avec un appareil équipé de la fonction "HDAVI Control 2" ou "HDAVI Control 3".
- Si vous n'arrivez pas à utiliser cette fonction, vérifiez les réglages et l'appareil.
 - ➔ "Préparatifs" (p. 36)

Accédez au menu de l'appareil pour l'utiliser

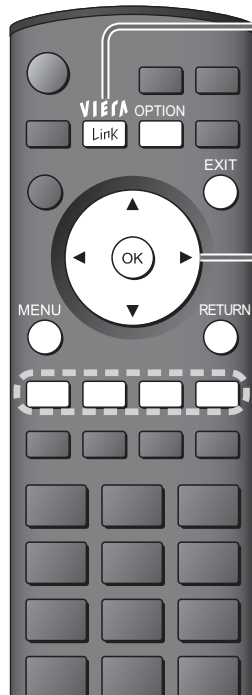

① Affichez "Menu VIERA Link"



② Sélectionnez "Contrôle VIERA Link"

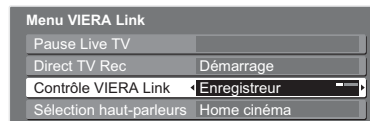

sélection

③ Sélectionnez l'appareil auquel vous désirez accéder

- "Home cinéma" désigne un lecteur de salon, un enregistreur de salon et un amplificateur.

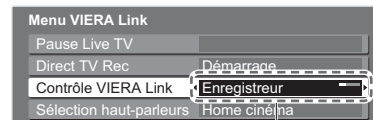

Enregistreur / Lecteur / Home cinéma / Caméscope

Le type d'appareil raccordé s'affiche. Sélectionnez le type d'appareil et accédez-y.

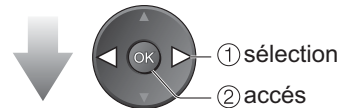

① sélection

② accès

Le menu des appareils auxquels vous accédez (Le mode d'entrée est automatiquement modifié)

④ Utilisez le menu de l'appareil

- Touches de télécommande VIERA disponibles (varie en fonction de l'équipement raccordé):

	Déplacer le curseur / sélectionner le menu
	Déplacer le curseur / accès / régler
	Mémoriser / régler / accès
	Retourner au menu précédent
	Quitter le menu
	Afficher le guide des fonctions pour l'appareil / Cela fonctionne aussi avec la touche OPTION de l'appareil
	Accéder lorsque les mots-clés s'affichent sur la barre de couleur

- Concernant les commandes de l'appareil, consultez le mode d'emploi de ce dernier.

Contrôler le menu de l'appareil raccordé avec la télécommande VIERA

(HDAVI Control 2)
(HDAVI Control 3)

Contrôle VIERA Link

Si vous accédez à un appareil non valable

Lorsqu'un appareil équipé de la fonction "HDAVI Control" est raccordé

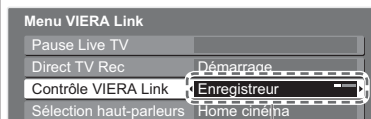

Enregistreur / Lecteur / Home cinéma / Caméscope

Le type d'appareil raccordé s'affiche. Mais vous ne pouvez pas y accéder. Utilisez sa propre télécommande pour opérer l'appareil.

Lorsqu'un appareil d'un autre type ou d'un autre fabricant est raccordé

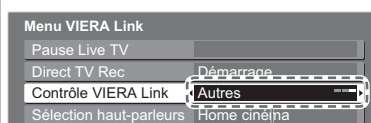

Autres

"Autres" s'affiche. Vous ne pouvez pas y accéder. Utilisez sa propre télécommande pour opérer l'appareil.

■ Fonctions disponibles (Utilisation du menu VIERA Link)

Vous pouvez commander le haut-parleur du Home Cinema avec la télécommande de ce téléviseur (dirigez la télécommande vers le récepteur de signal du téléviseur).

- Cette fonction est disponible avec un amplificateur ou lecteur de salon équipé de la fonction "HDAVI Control".
- Si vous n'arrivez pas à utiliser cette fonction, vérifiez les réglages et l'appareil.
➔ "Préparatifs" (p. 36)

Accédez au volume de l'enceinte pour le contrôler

Commande des haut-parleurs

Sélection haut-parleurs

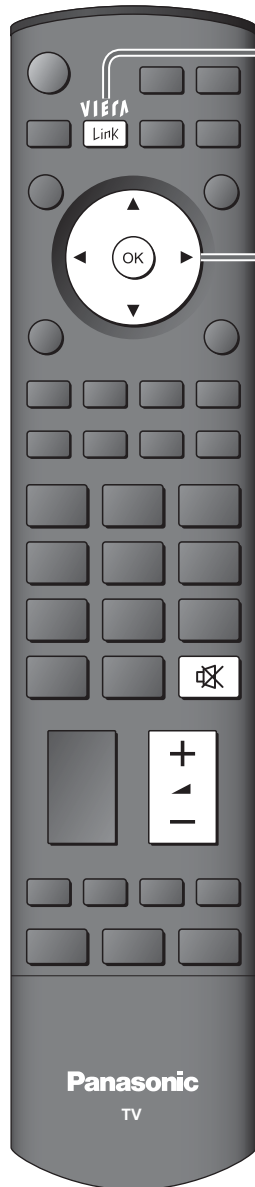

① Affichez "Menu VIERA Link"



② Sélectionnez "Sélection haut-parleurs"

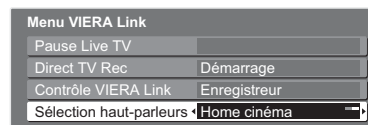



③ Réglez sur "Home cinéma" ou "TV"



■ Home cinéma

L'amplificateur ou le lecteur de salon s'allumeront automatiquement s'ils sont en mode de veille et que le son est émis des haut-parleurs du Home Cinema raccordé à l'appareil.

- Augmentation / diminution du volume ➔ 
- Sourdine ➔ 
- Le son des haut-parleurs du téléviseur est coupé.
- Lorsque l'appareil est éteint, les haut-parleurs du téléviseur restent actifs.

■ TV

Les haut-parleurs du téléviseur sont actifs.

Remarque

- Cette fonction risque de ne pas fonctionner correctement selon l'appareil raccordé.
- L'image ou le son risque de ne pas être disponible pendant les premières secondes de lecture.
- L'image ou le son risque de ne pas être disponible pendant les premières secondes lorsque le mode d'entrée est modifié.
- La fonction Volume sera affichée lors de l'ajustement du volume de l'appareil.
- La lecture facile est aussi disponible avec la télécommande pour un amplificateur ou un lecteur de cinéma à domicile. Consultez le mode d'emploi de l'appareil.
- Concernant le câble HDMI utilisé pour raccorder un caméscope HD Panasonic, consultez le manuel qui accompagne le caméscope.
- Si plus d'un appareil de même type sont raccordés au téléviseur par des câbles HDMI, par exemple deux enregistreurs DIGA à HDMI1 et HDMI2, la fonction VIERA Link ne sera disponible que pour le numéro de borne inférieur, dans ce cas HDMI1.
- "HDAVI Control 3" est la nouvelle norme (depuis décembre 2007) pour les appareils compatibles HDAVI Control. Cette norme est compatible avec un appareil HDAVI classique.
- Pour confirmer la version HDAVI Control de ce téléviseur ➔ "Informations système" (p. 23)

Appareil externe

Ces schémas présentent nos conseils relatifs à la connexion du téléviseur à divers appareils. Pour les autres raccordements, consultez les instructions des composants respectifs, le tableau ci-dessous et les données techniques (p. 47).

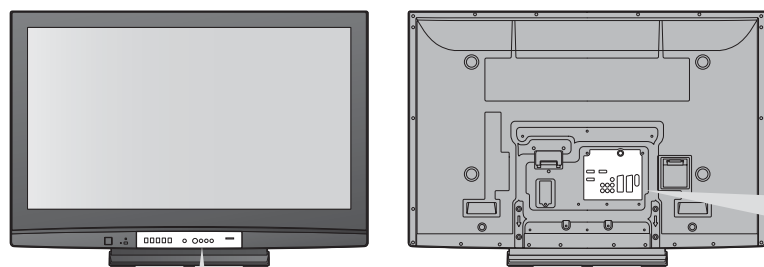

Caméscope / Console de jeu

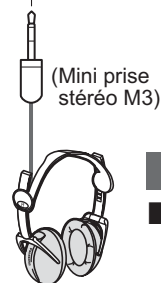
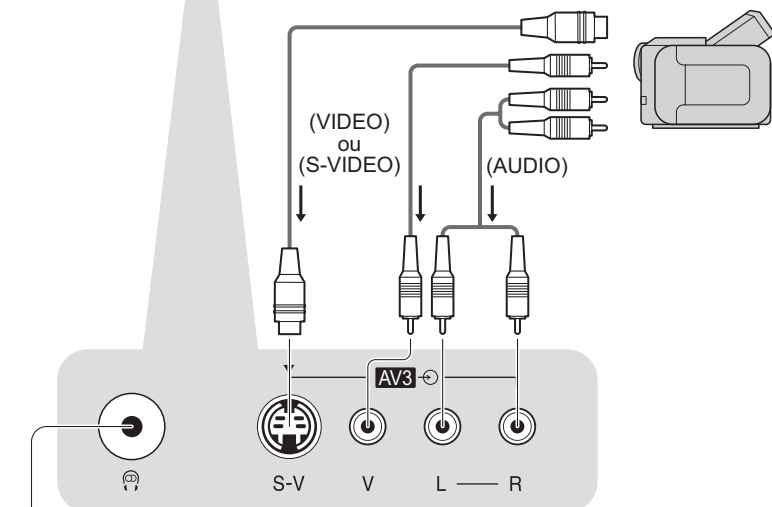

Ecouteurs

- Pour ajuster le volume
→ "Ecouteurs" dans le menu Son (p. 22)

Pour écouter avec des haut-parleurs

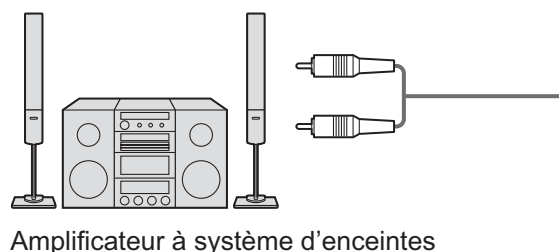

Pour regarder des DVD

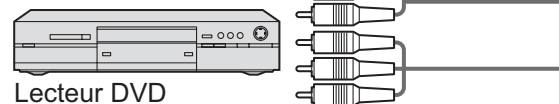

Types d'appareil raccordable à chaque borne

Borne	AV1	AV2	AV3 (Devant du téléviseur)
Enregistrement / Lecture (appareil)			
Pour enregistrer / lire des cassettes vidéo / DVD (Magnétoscope / enregistreur DVD)	<input type="radio"/>	<input type="radio"/>	
Pour regarder des DVD (Lecteur DVD)	<input type="radio"/>	<input type="radio"/>	<input type="radio"/>
Pour regarder les images d'un caméscope (Caméra vidéo)	<input type="radio"/>	<input type="radio"/>	<input type="radio"/>
Pour regarder des émissions satellites (Décodeur)	<input type="radio"/>	<input type="radio"/>	<input type="radio"/>
Pour jouer à des jeux vidéos (Console de jeu)	<input type="radio"/>	<input type="radio"/>	<input type="radio"/>
Pour utiliser un amplificateur avec les haut-parleurs	<input type="radio"/>	<input type="radio"/>	
Q-Link	<input type="radio"/>	<input type="radio"/>	
VIERA Link	<input type="radio"/> (avec HDMI)	<input type="radio"/> (avec HDMI)	
Enregistrement TV direct	<input type="radio"/>	<input type="radio"/>	

○ : Raccordement conseillé

Appareil HDMI

→ "Raccordement HDMI" (p. 42)

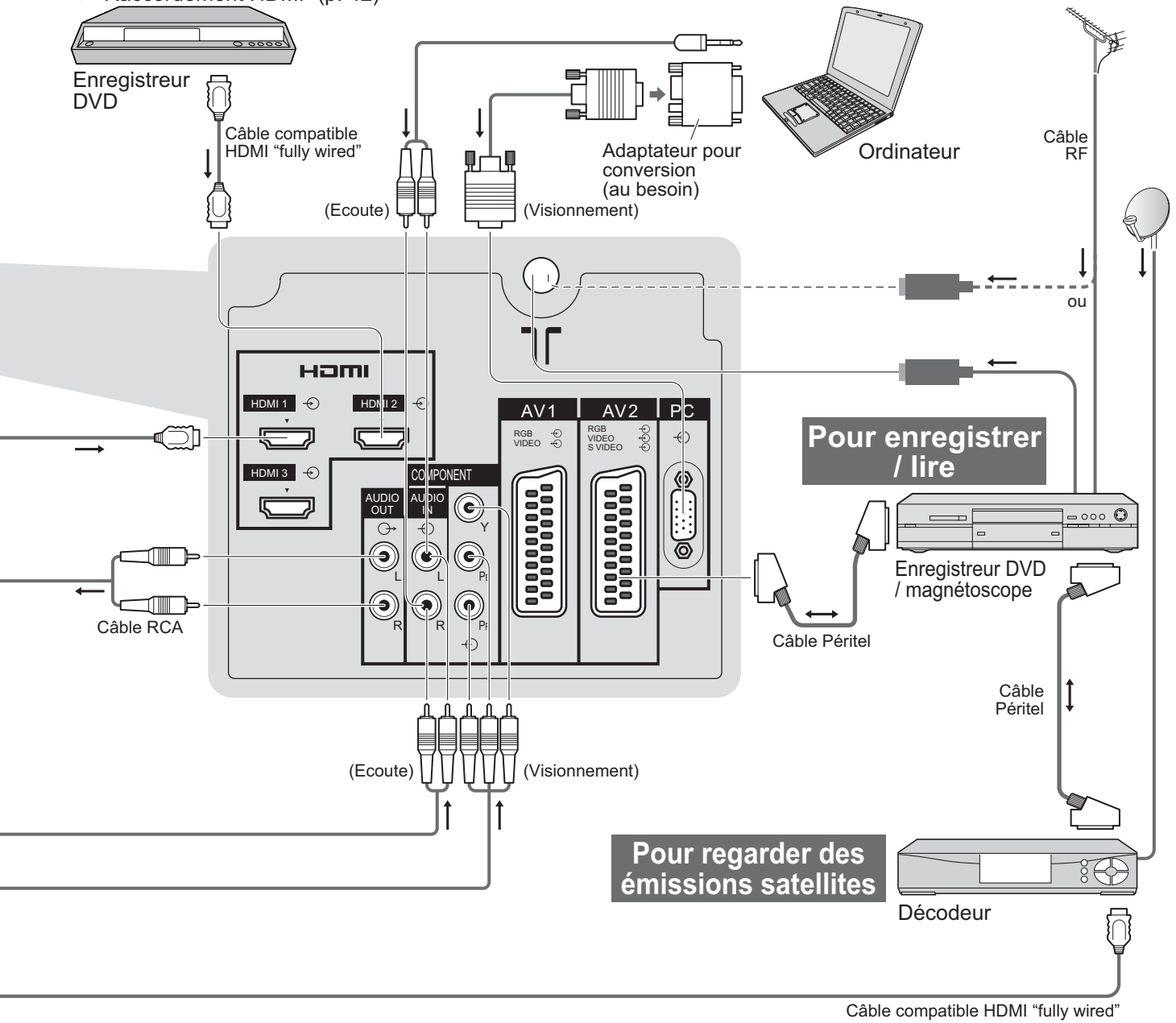

● Appareil externe

Avancé

COMPONENT	AUDIO OUT	HDMI		
		1	2	3
○		○	○	○
		○	○	○
		○	○	○
	○			
		○	○	○
		○	○	○

Données techniques

Aspect automatique

La taille et l'aspect optimum peuvent être choisis pour regarder des images plus détaillées. (p. 15)

■ Automatique

L'aspect automatique détermine le meilleur format d'écran à utiliser pour que l'image occupe tout l'écran grâce à un processus en quatre étapes pour vérifier si l'image visionnée est une image grand écran.

Si l'aspect automatique détecte un signal grand écran, il adopte le mode grand écran 16:9 ou 14:9 approprié. Si l'aspect automatique ne détecte pas de signal grand écran, ce téléviseur sophistiqué améliore l'image pour offrir un visionnement optimal.

Le texte affiché à l'écran explique de quelle manière l'aspect automatique a déterminé le rapport d'aspect utilisé: "Large" apparaît en haut à gauche de l'écran si un signal d'identification grand écran (WSS) est détecté ou si un signal est détecté via une borne Péritel ou HDMI. L'aspect automatique adopte le format grand écran 16:9 ou 14:9 approprié. Cette fonction est aussi opérationnelle dans les autres modes d'aspect. "Automatique" apparaît en haut à gauche de l'écran si des bandes noires sont détectées en haut et en bas de l'image. L'aspect automatique choisit le meilleur format d'écran et agrandit l'image pour qu'elle occupe tout l'écran. Ce processus peut prendre plusieurs minutes en fonction de l'obscurité de l'image.

Nom du signal	Signal de commande d'écran										
	Signal grand écran (WSS)				Signal de commande via la borne péritel (8 broches) ou HDMI						
	TV	AV1	AV2	AV3	COMPONENT	AV1	AV2	HDMI1	HDMI2	HDMI3	
PAL	○	○	○	○	/	○	○	/	/	/	
PAL 525/60	-	-	-	-		○	○				
M.NTSC	-	-	-	-		○	○				
NTSC (Entrée AV uniquement)	-	-	-	-		○	○				
SD	525(480)/60i	/	-	-	-	-	-	○	○	○	
	525(480)/60p		-	-	-	-	-	○	○	○	
	625(576)/50i		○	-	-	-	-	○	○	○	
	625(576)/50p		○	-	-	-	-	○	○	○	
HD	750(720)/50p		-	-	-	-	-	-	○	○	○
	750(720)/60p		-	-	-	-	-	-	○	○	○
	1125(1080)/50i		-	-	-	-	-	-	○	○	○
	1125(1080)/60i		-	-	-	-	-	-	○	○	○
	1125(1080)/50p		-	-	-	-	-	-	○	○	○
	1125(1080)/60p		-	-	-	-	-	-	○	○	○
	1125(1080)/24p	-	-	-	-	-	-	○	○	○	

Remarque

- Le format d'écran varie selon le programme, etc. S'il est supérieur au standard "16:9", des bandes noires peuvent apparaître en haut et en bas de l'écran.
- Si la taille de l'écran semble anormale lors de la lecture d'un programme enregistré en grand écran sur un magnétoscope, ajustez le tracking de votre magnétoscope. (Consultez le manuel du magnétoscope.)

Raccordement HDMI

L'interface HDMI (high-definition multimedia interface) vous permet de regarder des images numériques haute définition et d'écouter un son de qualité élevée en raccordant le téléviseur et l'appareil.

Vous pouvez raccorder un appareil compatible HDMI (*1) avec borne de sortie HDMI ou DVI, tel qu'un lecteur DVD, un décodeur ou une console de jeu, à la borne HDMI à l'aide d'un câble HDMI "fully wired".

Pour les connexions, voir "Appareil externe" (p. 40).

Remarque

- HDMI est la première interface AV grand public entièrement numérique au monde satisfaisant à la norme de non compression.
- Si l'appareil externe possède uniquement une sortie DVI, raccordez-la à la borne HDMI1 avec un câble adaptateur DVI-HDMI (*2).
- Branchez le câble audio à la prise d'entrée audio lorsque le câble de conversion DVI vers HDMI est utilisé. (HDMI1 : utilisez les bornes COMPONENT-AUDIO).
- Les réglages audio peuvent être effectués sur l'écran du menu "Entrée HDMI 1". (p. 22)
- Fréquences d'échantillonnage de signaux audio compatibles (2ch L.PCM) : 48 kHz, 44,1 kHz, 32 kHz.
- Les bornes HDMI2 / 3 sont uniquement pour le signal audio numérique.
- L'utilisation avec un ordinateur n'est pas considérée.
- Si l'appareil raccordé est doté d'une fonction de réglage du format, réglez-le sur "16:9".
- Ces connecteurs HDMI sont de "type A".
- Ces connecteurs HDMI sont compatibles avec la protection des droits d'auteur HDCP (High-Bandwidth Digital Content Protection).
- Un appareil non doté d'une prise de sortie numérique peut être raccordé à la prise d'entrée de "COMPONENT", "S-VIDEO" ou "VIDEO" pour recevoir les signaux analogiques.
- La prise d'entrée HDMI peut être utilisée uniquement avec les signaux d'image suivants: 480i, 480p, 576i, 576p, 720p, 1080i et 1080p. Faites correspondre le réglage de sortie de l'appareil numérique.
- Pour de plus amples détails sur les signaux HDMI applicables, reportez-vous à p. 44.

(*1): Le logo HDMI s'affiche sur les appareils compatibles HDMI.

(*2): Contactez votre revendeur de produits numériques le plus proche.

Format des données pour parcourir la carte

- Photo : Images fixes enregistrées avec des appareils photo numériques compatibles avec les fichiers JPEG des normes DCF* et EXIF
- Format des données : Baseline JPEG (Sous-échantillonnage 4:4:4, 4:2:2 ou 4:2:0)
- Nombre max. de fichiers : 9.999
- Résolution de l'image : 160 × 120 à 10.000.000
- Type de carte compatible (capacité maximale) : Carte SDHC (16 Go), carte SD (2 Go), MultiMediaCard (128 Mo), carte miniSD (1 Go) (nécessite un adaptateur miniSD)
 - Si une carte miniSD est utilisée, insérez ou retirez-la avec son adaptateur.
 - Consultez les dernières informations sur le type de carte sur le site Web suivant. (En anglais uniquement) <http://panasonic.co.jp/pavc/global/cs/>
- *DCF (Design rule for camera file system) : Norme unifiée établie par la JEITA (Japan Electronics and Information Technology Industries Association).

Remarque

- Une image JPEG modifiée avec un ordinateur ne peut pas être affichée.
- Les images importées d'un ordinateur doivent être compatibles avec EXIF (Exchangeable Image File) 2.0, 2.1 et 2.2.
- Les fichiers partiellement altérés peuvent s'afficher avec une résolution moindre.
- Seule l'extension ".JPG" peut être lue sur ce téléviseur.
- Les noms de dossier et de fichier peuvent être différents selon l'appareil photo numérique utilisé.
- Ne pas utiliser de caractères 2 bits ou de caractères à codes spéciaux.
- La carte peut ne pas servir avec ce téléviseur si les noms de fichier ou dossier sont modifiés.

Informations sur les prises Péritel, S-VIDEO et HDMI

■ Prises Péritel AV1

(RVB, VIDEO, Q-Link)

Entrée AV1 possibles: RVB (Rouge / Vert / Bleu).

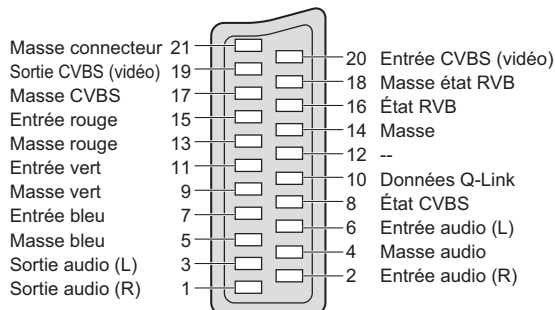

■ Prises Péritel AV2

(RVB, VIDEO, S-VIDEO, Q-Link)

AV2: L'état des broches 15 et 20 dépend de la sélection S-VHS / VIDEO.

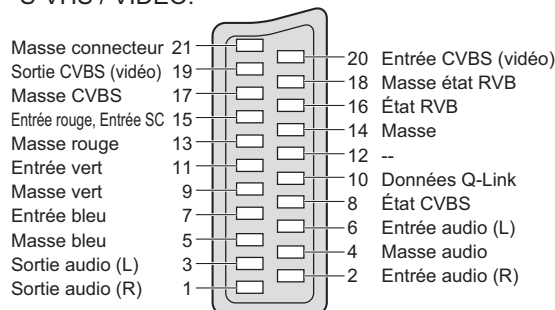

■ Prise AV3 S-Vidéo à 4 broches

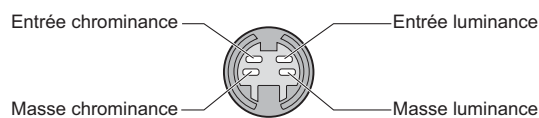

■ Prisel HDMI

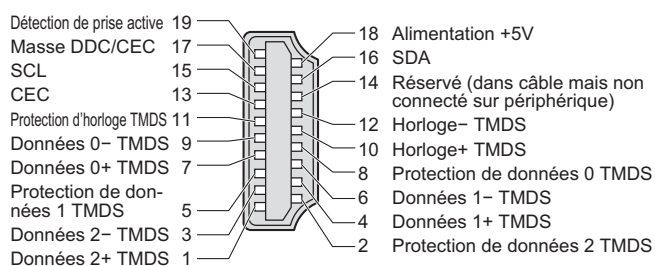

Données techniques

Raccordement à l'ordinateur

Un ordinateur peut être raccordé au téléviseur de sorte que l'écran de l'ordinateur s'affiche et que le son soit émis du téléviseur.

- Signaux de l'ordinateur qui peuvent être entrés : Fréquence de balayage horizontal 31 à 69 kHz ; fréquence de balayage vertical 59 à 86 Hz (des lignes de signal supérieures à 1.024 peuvent être à l'origine d'un mauvais affichage de l'image).
- Il n'est pas nécessaire d'utiliser un adaptateur pour ordinateur pour le connecteur D-sub 15 broches compatible avec DOS/V.

Remarque

- Certains modèles d'ordinateur ne peuvent pas être raccordés sur ce téléviseur.
- Lors de l'utilisation d'un ordinateur, réglez ce dernier sur la qualité d'affichage des couleurs la plus élevée.
- Pour plus d'informations sur les signaux d'ordinateur applicables, voir ci-dessous.
- Résolution d'affichage max.

Aspect	Número de modèle	TH-37PV80PA	TH-42PV80PA
4:3		768 × 720 pixels	768 × 768 pixels
16:9		1.024 × 720 pixels	1.024 × 768 pixels

- Signal pour le connecteur D-sub 15 broches

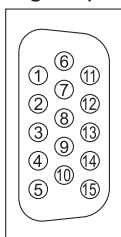

N° de broche	Nom du signal	N° de broche	Nom du signal	N° de broche	Nom du signal
①	R	⑥	GND (masse)	⑪	NC (non branché)
②	V	⑦	GND (masse)	⑫	NC (non branché)
③	B	⑧	GND (masse)	⑬	HD
④	NC (non branché)	⑨	NC (non branché)	⑭	VD
⑤	GND (masse)	⑩	GND (masse)	⑮	NC (non branché)

Signaux d'entrée pouvant être affichés

COMPONENT (Y, P_B, P_R), HDMI

* Marquer: Signal d'entrée applicable

Nom du signal	COMPONENT	HDMI
525 (480) / 60i	*	*
525 (480) / 60p	*	*
625 (576) / 50i	*	*
625 (576) / 50p	*	*
750 (720) / 60p	*	*
750 (720) / 50p	*	*
1.125 (1.080) / 60i	*	*
1.125 (1.080) / 50i	*	*
1.125 (1.080) / 60p		*
1.125 (1.080) / 50p		*
1.125 (1.080) / 24p		*

PC (D-sub 15P)

Nom du signal	Fréquence horizontale (kHz)	Fréquence verticale (Hz)
640 × 400 @70 Hz	31,47	70,07
640 × 480 @60 Hz	31,47	59,94
640 × 480 @75 Hz	37,50	75,00
800 × 600 @60 Hz	37,88	60,32
800 × 600 @75 Hz	46,88	75,00
800 × 600 @85 Hz	53,67	85,06
852 × 480 @60 Hz	31,44	59,89
1.024 × 768 @60 Hz	48,36	60,00
1.024 × 768 @70 Hz	56,48	70,07
1.024 × 768 @75 Hz	60,02	75,03
1.024 × 768 @85 Hz	68,68	85,00
1.280 × 1.024 @60 Hz	63,98	60,02
1.366 × 768 @60 Hz	48,39	60,04
Macintosh13" (640 × 480)	35,00	66,67
Macintosh16" (832 × 624)	49,73	74,55
Macintosh21" (1.152 × 870)	68,68	75,06

Remarque

- Les signaux n'ayant pas les caractéristiques ci-dessus ne donnent pas toujours des images correctes.
- Les signaux ci-dessus sont reformatés pour un visionnement optimal sur votre écran.
- Le signal d'entrée conforme à un PC est compatible avec le mode de compteur standardisé VESA.
- Le signal PC est agrandi ou compressé sur l'écran, ce qui peut nuire quelque peu à la clarté des plus fins détails.

FAQ

Avant de demander toute réparation ou assistance, veuillez suivre ces indications simples pour résoudre le problème.

Si le problème persiste toujours, contactez votre revendeur Panasonic local pour assistance.

Points blancs ou ombre sur les images (bruit)

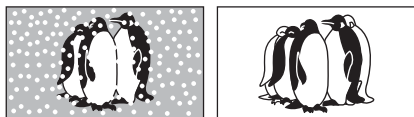

- Vérifiez la position, l'orientation et le raccordement de l'antenne.

Il n'y a ni image ni son

- Le téléviseur est-il en mode "AV"?
- Le cordon d'alimentation est-il branché dans la prise de courant ?
- Le téléviseur est-il sous tension ?
- Vérifiez le menu Image (p. 22) et le volume.
- Vérifiez que tous les câbles péritel requis sont présents et qu'ils sont bien raccordés.

Format Auto

- La fonction d'aspect automatique est conçue pour offrir un format d'écran optimal, de sorte que l'image remplit tout l'écran. Pour les commandes d'utilisateur, voir p. 42.

S-Vidéo / photo noir et blanc

- Confirmez au moyen de la touche AV que vous avez sélectionné S-Vidéo, c'est-à-dire AV2/S (p. 18).

Messages sur écran - Ex. : EC/AV1

- Vous n'avez qu'à les effacer →  Appuyez de nouveau pour le réafficher.

Un message d'erreur apparaît

- Suivez les instructions du message.
- Si le problème persiste, contactez le SAV agréé.



La fonction Q-Link est inopérante

- Vérifiez le câble péritel et connexion. Réglez également "Sortie. AV1 / AV2" dans le menu Configuration (p. 23).

La fonction "VIERA Link" est inopérante et un message d'erreur apparaît

- Confirmez le raccordement.
- Allumez l'appareil raccordé, puis le téléviseur. (p. 36)

L'enregistrement ne démarre pas immédiatement

- Vérifiez les réglages de l'enregistreur. Lisez le mode d'emploi de l'enregistreur pour en savoir plus.

Points allumés en permanence sur l'écran

- La méthode de production des points employée avec cette technologie peut causer la présence de quelques pixels allumés ou éteints en permanence. Il ne s'agit pas d'un dysfonctionnement.

Le contraste est réduit

- Le contraste est réduit dans les conditions suivantes si l'utilisateur n'effectue aucune opération pendant quelques minutes :
 - pas de signal en mode AV
 - programme verrouillé sélectionné
 - programme invalide sélectionné
 - menu affiché
 - Vignette ou image fixe en mode carte SD

FAQ

	Problème	Mesures
Ecran	Image chaotique, discordante	<ul style="list-style-type: none">● Réglez "P-NR" dans le menu Image (pour retirer le bruit). (p. 22)● Vérifiez les appareils électriques à proximité (voiture, moto, lampe fluorescente).
	Aucune image ne s'affiche	<ul style="list-style-type: none">● Est-ce que "Couleur" ou "Contraste" dans le menu Image est réglé au minimum ? (p. 22)● Vérifiez le système couleur. (p. 27)
	Image floue ou déformée (pas de son ou volume faible)	<ul style="list-style-type: none">● Réinitialisez le programme. (p. 27)
	Une image anormale s'affiche	<ul style="list-style-type: none">● Mettez le téléviseur hors tension à l'aide de l'interrupteur d'alimentation, puis remettez-le sous tension.
Son	Aucun son n'est émis	<ul style="list-style-type: none">● Est-ce que la "Coupure du son" est activée ? (p. 9)● Est-ce que le volume est réglé sur minimum ?
	Le niveau sonore est faible ou le son est déformé	<ul style="list-style-type: none">● La réception du signal sonore peut s'être dégradée.● Réglez "MPX" (p. 22) dans le menu Son sur "Mono".
HDMI	Le son est anormal	<ul style="list-style-type: none">● Réglez le réglage du son de l'appareil raccordé sur "2ch L.PCM".● Vérifiez le réglage de "Entrée HDMI1" dans le menu Son. (p. 22)● Si la connexion du son numérique connaît un problème, sélectionnez une connexion de son analogique. (p. 42)
	L'image d'un appareil externe est anormale lorsque ce dernier est raccordé via la borne HDMI	<ul style="list-style-type: none">● Le câble HDMI est-il raccordé correctement ? (p. 40)● Mettez le téléviseur et l'appareil hors tension, puis remettez-les sous tension.● Vérifiez un signal d'entrée de l'appareil. (p. 44)● Utilisez un appareil compatible EIA/CEA-861/861B.
Autre	Le téléviseur passe en "mode de veille"	<ul style="list-style-type: none">● La fonction de minuterie de mise hors tension automatique est activée.● Le téléviseur entre en "mode de veille" au bout de 30 minutes après la fin de l'émission.
	La télécommande ne fonctionne pas	<ul style="list-style-type: none">● Les piles sont-elles correctement insérées ? (p. 6)● Le téléviseur est-il sous tension ?

Avis aux utilisateurs concernant la collecte et l'élimination des piles et des appareils électriques et électroniques usagés



Apposé sur le produit lui-même, sur son emballage, ou figurant dans la documentation qui l'accompagne, ce pictogramme indique que les piles et appareils électriques et électroniques usagés doivent être séparés des ordures ménagères. Afin de permettre le traitement, la valorisation et le recyclage adéquats des piles et des appareils usagés, veuillez les porter à l'un des points de collecte prévus, conformément à la législation nationale en vigueur ainsi qu'aux directives 2002/96/CE et 2006/66/CE. En éliminant piles et appareils usagés conformément à la réglementation en vigueur, vous contribuez à prévenir le gaspillage de ressources précieuses ainsi qu'à protéger la santé humaine et l'environnement contre les effets potentiellement nocifs d'une manipulation inappropriée des déchets.



Pour de plus amples renseignements sur la collecte et le recyclage des piles et appareils usagés, veuillez vous renseigner auprès de votre mairie, du service municipal d'enlèvement des déchets ou du point de vente où vous avez acheté les articles concernés. Le non-respect de la réglementation relative à l'élimination des déchets est passible d'une peine d'amende.



Pour les utilisateurs professionnels au sein de l'Union européenne

Si vous souhaitez vous défaire de pièces d'équipement électrique ou électronique, veuillez vous renseigner directement auprès de votre détaillant ou de votre fournisseur.



[Information relative à l'élimination des déchets dans les pays extérieurs à l'Union européenne]

Ce pictogramme n'est valide qu'à l'intérieur de l'Union européenne. Pour connaître la procédure applicable dans les pays hors Union Européenne, veuillez vous renseigner auprès des autorités locales compétentes ou de votre distributeur.

Note relative au pictogramme à apposer sur les piles (voir les 2 exemples ci-contre)

Le pictogramme représentant une poubelle sur roues barrée d'une croix est conforme à la réglementation. Si ce pictogramme est combiné avec un symbole chimique, il remplit également les exigences posées par la Directive relative au produit chimique concerné.

Cd

Licence

- VGA est une marque de commerce d'International Business Machines Corporation.
- Macintosh est une marque déposée d'Apple Inc., USA.
- S-VGA est une marque déposée par Video Electronics Standard Association. Même s'il n'existe aucune mention spéciale de marque de commerce de société ou de produit, ces marques de commerce ont toutefois été respectées.
- Le logo SDHC est une marque déposée.
- HDMI, le logo HDMI et High-Definition Multimedia Interface sont des marques commerciales ou des marques déposées de HDMI Licensing LLC.
- HDAVI Control™ est une marque de commerce de Matsushita Electric Industrial Co., Ltd.

Enregistrement du client

Le numéro de modèle et le numéro de série de ce produit sont marqués sur son panneau arrière. Veuillez noter ce numéro de série dans l'espace ci-dessous et conservez ce mode d'emploi et votre reçu d'achat comme preuve définitive de votre achat afin de faciliter la procédure d'identification en cas de vol ou de perte, et pour les services de garantie.

Numéro de modèle

Numéro de sérier

Matsushita Electric Industrial Co., Ltd.

Web Site : <http://www.panasonic-europe.com>

© 2008 Matsushita Electric Industrial Co., Ltd. All Rights Reserved.

Imprimé en République tchèque