

Informations relatives à l'évacuation des déchets, destinées aux utilisateurs d'appareils électriques et électroniques (appareils ménagers domestiques)



Lorsque ce symbole figure sur les produits et/ou les documents qui les accompagnent, cela signifie que les appareils électriques et électroniques ne doivent pas être jetés avec les ordures ménagères. Pour que ces produits subissent un traitement, une récupération et un recyclage appropriés, envoyez-les dans les points de collecte désignés, où ils peuvent être déposés gratuitement.

Dans certains pays, il est possible de renvoyer les produits au revendeur local en cas d'achat d'un produit équivalent.

En éliminant correctement ce produit, vous contribuerez à la conservation des ressources vitales et à la prévention des éventuels effets négatifs sur l'environnement et la santé humaine qui pourraient survenir dans le cas contraire.

Afin de connaître le point de collecte le plus proche, veuillez contacter vos autorités locales.

Des sanctions peuvent être appliquées en cas d'élimination incorrecte de ces déchets, conformément à la législation nationale.

Utilisateurs professionnels de l'Union européenne

Pour en savoir plus sur l'élimination des appareils électriques et électroniques, contactez votre revendeur ou fournisseur.

Informations sur l'évacuation des déchets dans les pays ne faisant pas partie de l'Union européenne

Ce symbole n'est reconnu que dans l'Union européenne.

Pour vous débarrasser de ce produit, veuillez contacter les autorités locales ou votre revendeur afin de connaître la procédure d'élimination à suivre.

Licence

Marques de commerce

● VGA est une marque de commerce d'International Business Machines Corporation.

● Macintosh est une marque déposée par Apple Computer, USA.

● S-VGA est une marque déposée par Video Electronics Standard Association.

Même s'il n'existe aucune mention spéciale de marque de commerce de société ou de produit, ces marques de commerce ont toutefois été respectées.

● Le logo SD est une marque déposée.

● HDMI, le logo HDMI et High-Definition Multimedia Interface sont des marques commerciales ou des marques déposées de HDMI Licensing LLC.

● TruSurround XT, SRS et le  symbole sont des marques déposées de SRS Labs, Inc.

TruSurround XT technologie est incorporé sous licence de SRS Labs, Inc.

Enregistrement du client

Le numéro de modèle et le numéro de série de ce produit sont marqués sur son panneau arrière. Veuillez noter ce numéro de série dans l'espace ci-dessous et conservez ce mode d'emploi et votre reçu d'achat comme preuve définitive de votre achat afin de faciliter la procédure d'identification en cas de vol ou de perte, et pour les services de garantie.

Numéro de modèle

Numéro de sérier

Matsushita Electric Industrial Co., Ltd.

Web Site : <http://www.panasonic-europe.com>

© 2006 Matsushita Electric Industrial Co., Ltd. All Rights Reserved.

Imprimé en République tchèque

Panasonic®

Mode d'emploi Téléviseur plasma

Numéro de modèle **TH-37PV600E**
TH-42PV600E
TH-50PV600E

VIERA



Français

Veuillez lire ce mode d'emploi avant de vous servir de votre appareil, puis conservez-le en lieu sûr.
Les images présentées dans ce mode d'emploi ne sont données qu'à titre illustratif.



TQB0E0263D

Transformez votre salon en salle de cinéma !

Vivez une expérience multimédia d'un incroyable niveau

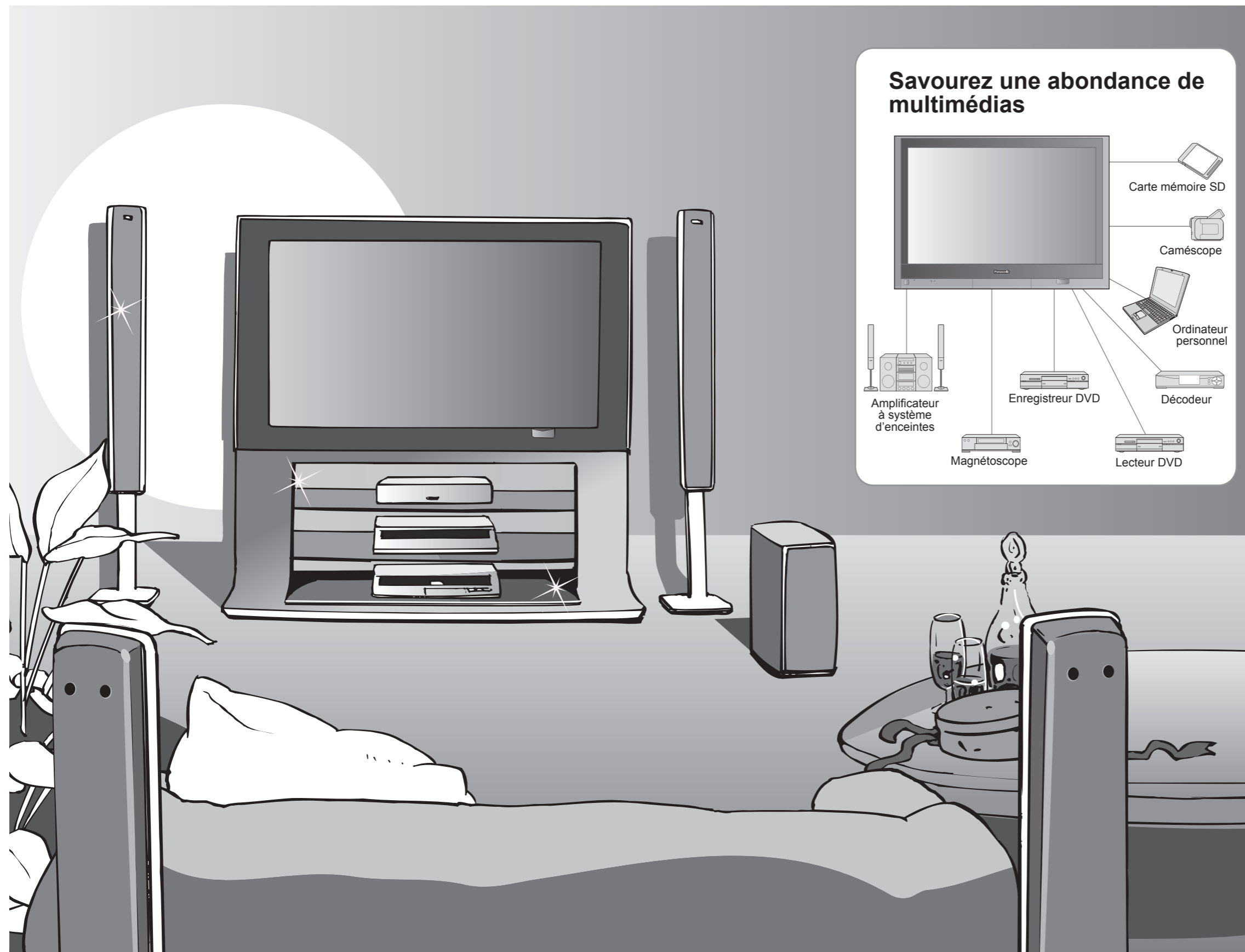

Table des matières

Sections à lire impérativement

- Mesures de sécurité 4
(Avertissement / Attention)
- Remarques 5
- Entretien 5

Guide de mise en route rapide

- Accessoires / Options 6
- Identifier les commandes 7
- Raccordement 8
- Configuration automatique 9

Découvrez votre téléviseur !

Fonctions de base

- Regarder la télévision 10
- Regarder des vidéos et des DVD 12
- Afficher le télétexte 14

Fonctions avancées

- Comment utiliser les fonctions du menu 16
(image, qualité sonore, etc.)
- Modification et réglage des chaînes 18
- Affichage de l'écran d'un ordinateur
sur le téléviseur 21
- Visionnement d'une carte SD (Vidéos et photos) 22
- Enregistrement d'un programme sur une carte SD 24
- Appareil externe 26
(Q-Link / Contrôle par HDMI / Raccordements)

FAQ, etc.

- Données techniques 32
- FAQ 36
- Carte SD : Messages à l'écran 38
- Caractéristiques 39
- Licence 40

Mesures de sécurité

Avertissement

Manipulation de la fiche et du cordon d'alimentation

- Insérez complètement la fiche du cordon d'alimentation dans la prise de courant. (Une fiche de cordon d'alimentation mal insérée pourrait dégager de la chaleur et provoquer un incendie.)
- Assurez-vous un accès facile à la prise du câble d'alimentation.
- Afin d'éviter une électrocution assurez-vous que la broche de mise à la terre sur la fiche du cordon d'alimentation est bien branchée.
 - Un appareil de CLASSE I doit être raccordé à une prise de courant en étant relié à la terre.
- Ne touchez pas la fiche du cordon d'alimentation avec les mains mouillées. (Vous pourriez vous électrocuter.)
- N'endommagez pas le cordon d'alimentation. (Un cordon endommagé peut être à l'origine d'un incendie ou d'une électrocution.)
 - Ne déplacez pas le téléviseur avec son cordon branché à la prise de courant.
 - Ne placez pas d'objets lourds sur le cordon ni ne placez le cordon à proximité d'un objet à température élevée.
 - Ne tordez pas le cordon, ni ne le pliez excessivement, ni ne l'étirez.
 - Ne tirez pas directement sur le cordon. Tenez la fiche du cordon d'alimentation lorsque vous le débranchez.
 - N'utilisez pas une fiche de cordon d'alimentation ou une prise de courant endommagée.

En cas d'anomalie, débranchez immédiatement la fiche du cordon d'alimentation !
(comme une odeur anormale ou de la fumée)

CA 220 à 240 V
50 / 60 Hz



Ne retirez pas les couvercles Ne modifiez JAMAIS l'appareil par vous-même

(Les composants à haute tension pourraient entraîner une grave électrocution.)

- Confiez tout travail de vérification, réglage ou réparation à votre revendeur Panasonic.

N'introduisez pas d'objets étrangers dans l'appareil

- Ne faites pas tomber d'objets en métal ou inflammables dans l'appareil via les trous de ventilation (un incendie ou une électrocution pourrait en résulter).

N'exposez pas le téléviseur directement aux rayons du soleil ou à toute autre source de chaleur

- Évitez d'exposer le téléviseur directement aux rayons du soleil ou à toute autre source de chaleur. Pour éviter les risques d'incendie, ne jamais poser une bougie ou autre objet contenant une flamme sur le téléviseur ou à proximité de ce dernier.

Eloignez le téléviseur de liquides

- Pour prévenir tout dommage pouvant entraîner un risque d'incendie ou de choc électrique, évitez d'exposer cet appareil à l'égouttement ou aux éclaboussures.
- Ne placez aucun récipient contenant de l'eau (vase de fleur, tasse, bouteille de produit de beauté, etc.) sur l'appareil (ou sur une étagère le dominant).

Ne placez pas le téléviseur sur une surface instable

N'utilisez que les socles / équipements de montage spécifiques

- L'utilisation d'un socle ou autre fixation non autorisée pourrait déstabiliser l'appareil, et présenter un risque de blessure. Veillez à confier l'installation de votre appareil à votre revendeur Panasonic.
- Utilisez les socles / fixations en option (p. 6).

Attention

Avant de nettoyer le téléviseur, débranchez la fiche du cordon d'alimentation

(Nettoyer un appareil sous tension présente un risque d'électrocution.)

Si vous prévoyez de ne pas utiliser le téléviseur pendant une période prolongée, débranchez la fiche du cordon d'alimentation

- Ce téléviseur consomme de l'énergie même en mode d'arrêt, tant que la fiche du cordon d'alimentation est branchée sur une prise de courant sous tension.

Laissez suffisamment d'espace autour de l'appareil pour la chaleur rayonnée.

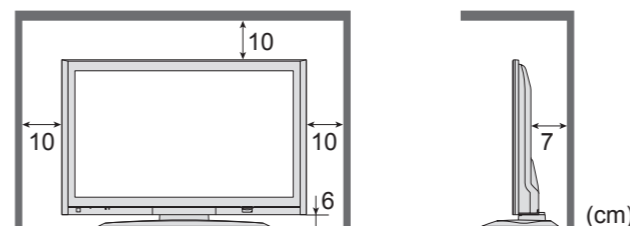

Ne bloquez pas les trous d'aération arrière

- Une aération bloquée par des rideaux ou autre peut provoquer une surchauffe, un incendie ou une électrocution.



Entretien

Retirez tout d'abord la fiche du cordon d'alimentation de la prise de courant.

Panneau d'affichage

Entretien quotidien : Essuyez délicatement la surface avec un chiffon doux pour retirer la saleté.

Saleté importante : Essuyez la surface avec un chiffon doux imbibé d'eau ou d'eau mélangée à une petite quantité de détergent neutre. Puis, avec un chiffon doux et sec, essuyez uniformément la surface jusqu'à ce qu'elle soit sèche.

Attention

- La surface du panneau d'affichage a reçu un traitement spécial et peut s'abîmer facilement. Ne cognez pas ou ne rayez pas la surface avec les ongles ou un objet rigide.
- Prenez soin de ne pas soumettre la surface à des insecticides, des solvants, des diluants ou autres substances volatiles (ce qui pourrait altérer le fini de la surface).

Coffret

Entretien quotidien : Essuyez la surface avec un chiffon doux et sec.

Saleté importante : Imbibez d'eau ou d'eau mélangée à une petite quantité de détergent neutre un chiffon doux. Puis, essorez le chiffon et essuyez la surface avec celui-ci. Terminez en essuyant la surface avec un chiffon sec.

Attention

- Prenez soin de ne pas soumettre les surfaces du téléviseur à des détergents. (La présence de liquide dans le téléviseur pourrait être à l'origine d'une panne de l'appareil.)
- Prenez soin de ne pas soumettre les surfaces à des insecticides, des solvants, des diluants ou autres substances volatiles (ce qui pourrait détériorer la surface en décollant la peinture).
- Évitez tout contact prolongé du coffret avec une substance en caoutchouc ou PVC.

Fiche du cordon d'alimentation

Essuyez régulièrement la fiche du cordon d'alimentation avec un chiffon sec. (Humidité et poussière peuvent être à l'origine d'un incendie ou une électrocution.)

Remarques

Veillez à ne pas afficher une image statique sur l'écran pendant une période prolongée

De telles images peuvent entraîner l'apparition d'images rémanentes sur l'écran plasma si elles sont affichées pendant longtemps. Ces images rémanentes ne sont pas considérées comme des dysfonctionnements et ne sont pas couvertes par la garantie.

Types d'image statique

- Numéros de la chaîne ou logos uniques
- Image affichée en mode 4:3
- Jeu vidéo
- Image d'ordinateur



Pour diminuer le risque d'apparition d'images rémanentes, un économiseur d'écran s'active automatiquement s'il n'y a aucun signal ou aucune opération en mode AV (p. 36). L'économiseur d'écran est automatiquement désactivé lorsqu'un signal est détecté ou qu'une opération est effectuée.

Eloignez le téléviseur de ces types d'appareil

- Appareil électronique
Plus particulièrement, ne placez pas un appareil vidéo à proximité du téléviseur (des interférences électromagnétiques pourraient déformer les images / le son).
- Appareil doté d'un capteur infrarouge
Ce téléviseur émet également des rayons infrarouges (ce qui pourrait avoir une incidence sur le fonctionnement de l'autre appareil).

Accessoires / Options

Accessoires standard

- Télécommande
● N2QAYB000025



Vérifiez que vous avez les accessoires et objets présentés

- Piles pour télécommande (2)
● R6 (UM3)



- Mode d'emploi
- Garantie Pan Européenne

- Attache-câbles (2)

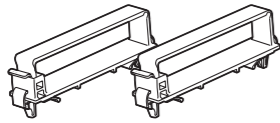

- Cordon d'alimentation



- Bague en ferrite
● J0KF00000018

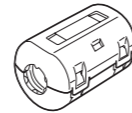

Mise en place des piles de la télécommande

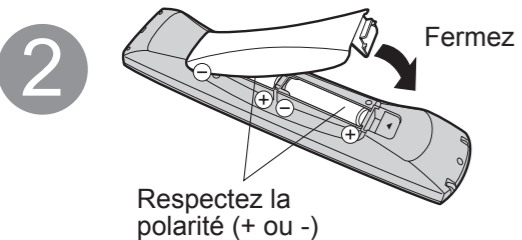
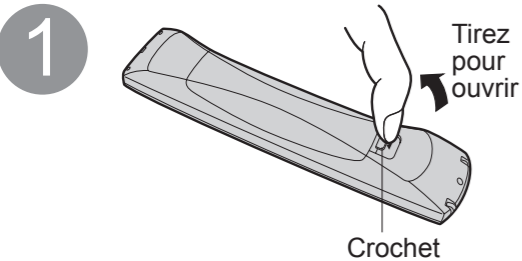

Attention

- Une mise en place incorrecte peut entraîner une fuite du liquide des piles et leur corrosion, ce qui endommagerait la télécommande.
- N'utilisez pas ensemble une pile neuve et une pile usagée.
- N'utilisez pas ensemble des piles de type différent (comme des piles alcalines et au manganèse).
- N'utilisez pas de piles rechargeables (Ni-Cd).
- Ne brûlez pas ou ne brisez pas les piles.

Fixation des attache-câbles

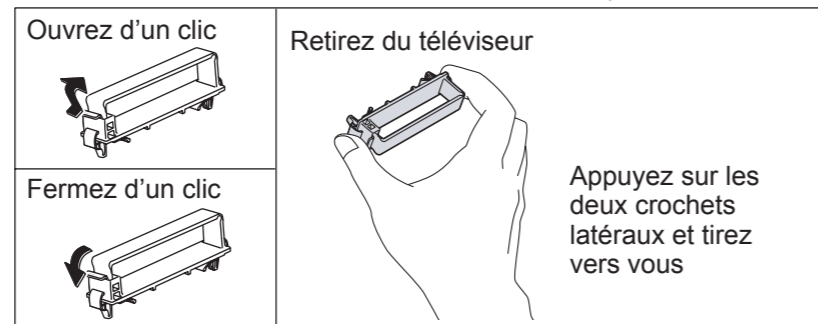
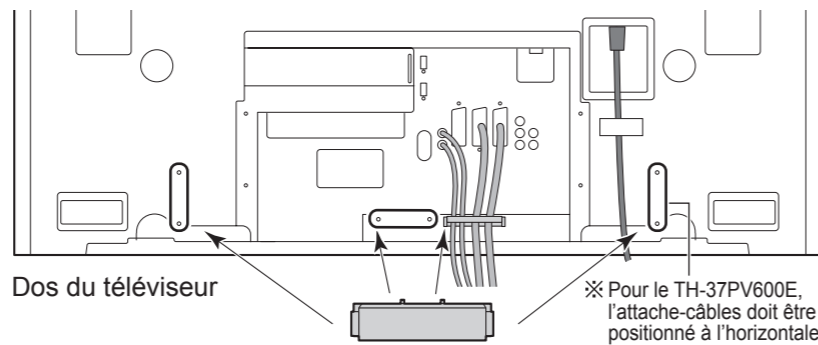

- N'attachez pas ensemble le câble RF et le cordon d'alimentation (sous peine d'entraîner une distorsion de l'image).
- Attachez les câbles avec les attache-câbles au besoin.
- Lorsque vous utilisez l'accessoire en option, suivez son mode d'emploi pour attacher les câbles.

Accessoires en option

Piédestal

- TY-ST42P600W (TH-37PV600E, TH-42PV600E)
- TY-ST50P600W (TH-50PV600E)
- TY-ST42P60W (TH-37PV600E, TH-42PV600E)
- TY-ST50P60W (TH-50PV600E)

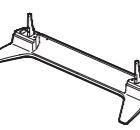
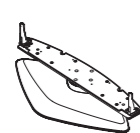

Socle du téléviseur plasma

- TY-S37PX600W (TH-37PV600E)
- TY-S42PX600W (TH-42PV600E)
- TY-S50PX600W (TH-50PV600E)

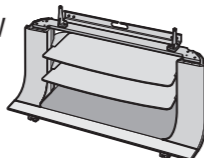

Applique de suspension au mur (verticale)

- TY-WK42PV3W
- (angulaire)
- TY-WK42PR3W

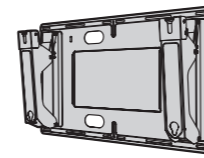
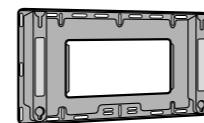

Identifier les commandes

Pour mémoriser le réglage (p. 20)
(Permet de mémoriser les paramètres de réglage des fonctions)

Sélection des fonctions (Volume, Contraste, Luminosité, Couleur, Netteté, Teinte (en mode NTSC), Grave, Aigu, Balance, Réglage manuel (p. 20))

Fente de Carte SD (p. 22)

Commute entre TV/AV

Prises AV4 (p. 30)

Prise de casque (p. 30)

Bouton Marche / Arrêt

Soulevez le volet où est gravée l'indication "PULL".

Augmente ou diminue la position de programme d'une unité. Lorsqu'une fonction est déjà affichée, appuyez pour augmenter ou diminuer d'une unité la fonction sélectionnée. En mode Veille, allume le téléviseur.

Témoin d'alimentation (veille : rouge)

Récepteur du signal de la télécommande

Capteur C.A.T.S. (Contrast Automatic Tracking System) (détecte la luminosité pour ajuster la qualité de l'image en mode d'image "Auto") (p. 16)

Commute le téléviseur sur Marche ou Veille (Bouton Marche / Arrêt sur Marche)

Normalise (p. 11) (Réinitialise les réglages)

Commute SRS TruSurround XT entre Marche/Arrêt (p. 17)

Normalise (p. 16) (Réinitialise les réglages)

Sélection / OK

MENU (Pour accéder aux menus Image, Son) (et Configuration)

Télétexte (p. 14)

Pour voir votre chaîne de télétexte préférée (p. 14)

Modifie le programme / chaîne (p. 10)

Accès direct à la chaîne (Pendant l'utilisation normale du téléviseur ou à partir des menus Réglage, Programme sélection ou Réglage manuel, appuyez et entrez le canal voulu à l'aide des touches numériques. Appuyez deux fois pour passer au mode de télévision par câble.)

Sélectionne les programmes les uns à la suite des autres

Opérations du magnétoscope / lecteur ou enregistreur DVD (p. 13)

MULTI WINDOW (p. 11)

Enregistrement SD (p. 24)

Menu SD (p. 22 et 24)

Pour couper / rétablir le son

Commute entre TV/AV (Pour regarder des vidéos ou DVD) (p. 12)

EXIT (Revient à l'écran TV)

Touches de couleur (utilisées pour différentes fonctions) (voir p. 14 pour les exemples.)

Image statique (p. 11)

Index du télétexte (p. 14)

Informations sur le programme (p. 11)

Volume

Enregistrement TV direct (Pour enregistrer immédiatement un programme sur le magnétoscope/enregistreur DVD par liaison Q-Link) (p. 26)

Raccordement

Les appareils externes et câbles présentés dans ce mode d'emploi ne sont pas fournis avec ce téléviseur. Assurez-vous que l'appareil est débranché de l'alimentation secteur avant de connecter ou déconnecter tout fil.

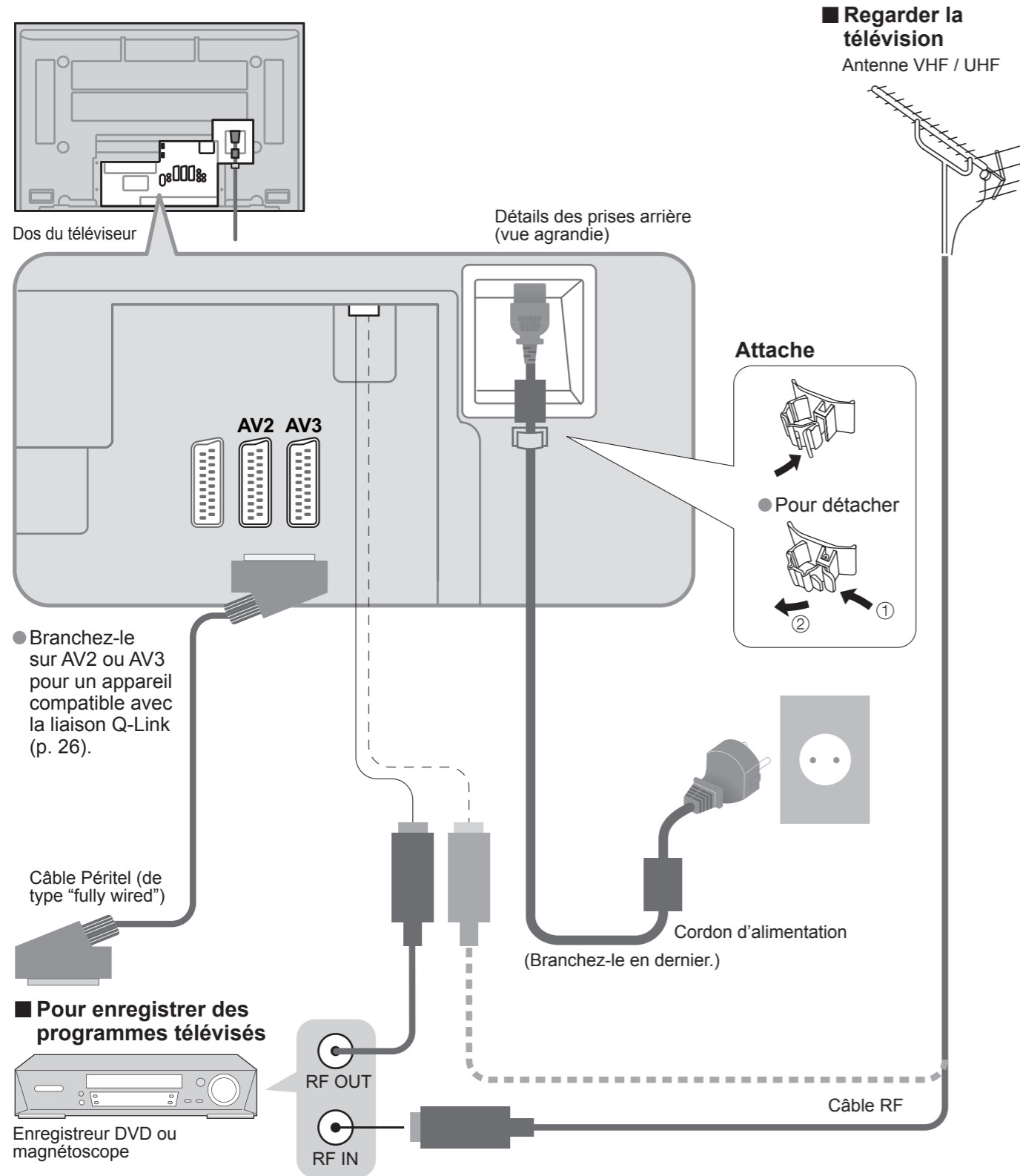

Configuration automatique

Recherchez et mémorisez automatiquement les chaînes télévisées. Ces étapes ne sont pas nécessaires si votre revendeur a procédé à la configuration.

- 1 Mettez le téléviseur sous tension avec le bouton Marche / Arrêt**

Vous pouvez à présent vous servir de la télécommande pour mettre le téléviseur sous tension ou en mode veille. (Témoin d'alimentation : Marche)
- 2 Sélectionnez votre pays**

Pour la Belgique, la Suisse et l'Europe de l'est, sélectionnez la langue désirée

Pour la configuration manuelle → Vert (p. 20)
- 3 Lancez la configuration automatique**

La configuration automatique commence à chercher les chaînes télévisées et les mémorise.

Si un appareil Q-Link (p. 26) est connecté, les informations sur la chaîne sont automatiquement téléchargées sur l'appareil.

Besoin d'aide ?
(exemple : menu Son)

Son	
Grave	
Aigu	
Balance	
Ecouteurs	
MPX	Pas de serv.
Mode	Musique
SRS TruSurround XT	Non

Le guide des fonctions à l'écran vous aidera.

La configuration automatique est à présent terminée et votre téléviseur est prêt.

Pour modifier les chaînes → "Programme sélection" (p. 18)

Regarder la télévision

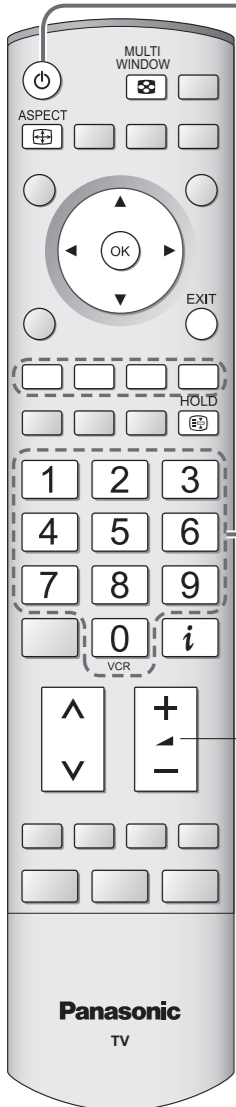

1 Mettez le téléviseur sous tension
 (pendant environ 1 seconde)
 ● Le bouton Marche / Arrêt sur le téléviseur doit être sur Marche.

2 Sélectionnez le numéro d'un programme

▲ haut ou ▼ bas

1 2 3
4 5 6
7 8 9
0

■ Pour sélectionner un numéro de programme à deux chiffres, par exemple 39
 → 3 → 9 (rapidement)

Volume

Procédez à la sélection à partir du tableau des programmes

sélectionnez la page
 Rouge Vert Jaune Bleu

① sélectionnez le programme
 ② regardez

Prog.	Nom	Ch.	Prog.	Nom	Ch.
VCR :		CH21	13		-
1	Das Erste	CH44	14		-
2	ZDF	CH51	15		-
3	RTL	CH41	16		-
4		CH47	17		-
5		CH23	18		-
6		CH26	19		-
7		CH58	20		-
8			21		-
9			22		-
10			23		-
11			24		-
12					-

Autres fonctions pratiques (A opérer après ②)

Maintien Geler / dégeler une image
 HOLD

Afficher les informations sur le statut
 i Informations affichées :
 Numéro du programme / Nom du programme / Numéro de la chaîne / Mode MPX (p. 16) / Système audio (p. 16) / Mode Aspect / Système couleur (p. 16)

Modifier le format d'écran (p. 32)
 ASPECT
 ● Chaque pression modifie le mode.
 (Format Auto / 16:9 / 14:9 / Élargi / 4:3 / 4:3 complet) (Signal HD uniquement) / Zoom1 / Zoom2 / Zoom3
 Avec la barre affichée
 Rouge Vert

Visionnement dans plusieurs fenêtres (p. 35)
 MULTI WINDOW
 Barre de couleur
 Ecran principal Ecran secondaire
 ● Les opérations de la télécommande s'appliquent à l'écran principal.
 ● Pour modifier la disposition, etc., commencez par afficher la barre de couleur → MULTI WINDOW
 ● Pour modifier la disposition → Rouge Vert
 ● Pour permuter → Bleu
 ● Pour modifier la source de l'écran secondaire → Jaune
 ● Pour revenir en mode de visionnement normal sur un seul écran → MULTI WINDOW

Regarder la télévision, un DVD, etc. dans plusieurs fenêtres

Regarder des vidéos et des DVD

Il est possible de relier divers appareils externes à ce téléviseur. Une fois l'appareil connecté, procédez comme suit pour afficher les images venant de cet appareil.
Pour raccorder l'appareil (p. 30)

1 Avec l'appareil sous tension
Sélectionnez l'entrée externe

TV/AV (écran du mode AV)
AV1

2 Sélectionnez le connecteur branché à l'appareil

Affiche le connecteur sélectionné

AV2 HDMI1

AV1 AV2/S AV3/S >>

Bleu
Rouge

AV1 AV2/ AV3/ AV4/ Component/ HDMI1/ S-video S-video PC HDMI2

Rouge Vert Jaune Vert Jaune Bleu

● exemple : AV1 → Rouge
PC → Bleu → Jaune (deux fois)

- Pour sélectionner une entrée lorsque ces flèches ont disparu de l'écran → Appuyer sur n'importe quelle touche de couleur
- Vous pouvez aussi sélectionner la source AV en utilisant la touche TV/AV sur le panneau avant de votre TV. Appuyez sur le bouton plusieurs fois jusqu'à ce que vous arriviez à la source AV que vous désirez afficher.

■ Pour revenir sur TV



Remarque

- Sélection automatique d'entrée – mode d'entrée passe automatiquement du mode TV à AV lorsque l'appareil raccordé via la prise Péritel ou HDMI est opéré. Lorsque l'appareil est éteint, le téléviseur passe en mode TV.
- Si l'appareil externe est doté d'une fonction de réglage du format d'écran, réglez-le sur "16:9".
- Pour de plus amples détails, reportez-vous au mode d'emploi de l'appareil ou contactez votre revendeur.

Certains magnétoscopes et lecteurs/enregistreurs DVD Panasonic branchés sur le téléviseur peuvent être opérés directement avec la télécommande.

	Bouton VCR / DVD Sélectionner VCR (magnéscope) / DVD (lecteur ou enregistreur DVD)
	Veille Passer au mode de veille / allumer
	Lecture Lancer la lecture du magnéscope / lecteur ou enregistreur DVD
	Arrêt Arrêter les opérations
	Rembobinage / Saut / Recherche Magnéscope : Rembobinage, visualisation (pendant la lecture) Lecteur ou enregistreur DVD : Saut à la plage ou titre précédent Maintenez appuyé pour recherche arrière
	Avance rapide / Saut / Recherche Magnéscope : Avance rapide, repérage (pendant la lecture) Lecteur ou enregistreur DVD : Saut à la plage ou titre suivant Maintenez appuyé pour recherche avant
	Pause Pauser / Reprendre Lecteur ou enregistreur DVD : Maintenez appuyé pour une lecture au ralenti
	Défilement des programmes vers le haut ou le bas Sélectionner le programme
	Enregistrement Lancer l'enregistrement

Afficher le télétexte

Vous pouvez profiter du télétexte, y compris les informations, prévisions météo et sous-titres, si ce service est fourni par la station émettrice.

En quoi consiste le mode TOP / FLOF ?

En mode TOP / FLOF, quatre sujets de couleurs différentes apparaissent en bas de l'image. Pour obtenir plus d'information sur l'un de ces sujets, appuyez sur le bouton coloré correspondant. Cette fonction permet d'obtenir rapidement des informations sur les sujets indiqués.

En quoi consiste le mode Liste ?

En mode Liste, quatre numéros de page de couleurs différentes apparaissent en bas de l'écran. Chacun de ces numéros peut être changé et enregistré dans la mémoire du téléviseur. ("Mémoriser les pages fréquemment consultées", p. 15)

■ Pour changer de mode → "Télétexte" dans le menu Configuration (p. 16)

1 Passez sur Télétexte

- Affiche l'index (le contenu varie selon les stations émettrices)

Numéro de sous-page: << 01 02 03 04 05 06 07 >>
 Numéro de page actuelle: **P100** 17:51 28 Feb
 Heure / date
 Barre de couleur

2 Sélectionnez la page

1 2 3
4 5 6
7 8 9
0

haut
bas

ou Rouge Vert Jaune Bleu
 (Correspond à la barre de couleur)

■ Pour ajuster le contraste → MENU → Avec la barre bleue affichée

■ Pour revenir sur TV



Utilisation pratique du télétexte

Affichage des données masquées

Pour révéler des mots cachés, comme les réponses à un quiz



Plein / Haut / Bas

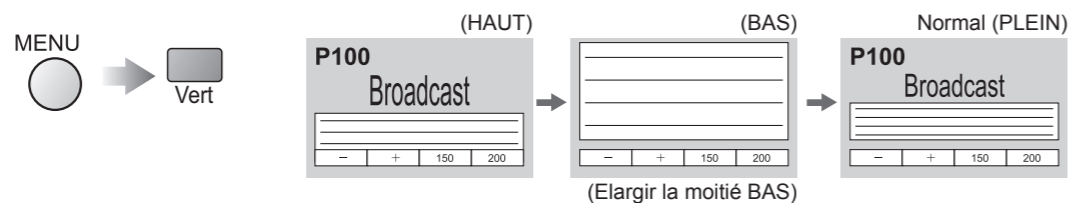

Maintien de la page

Si vous souhaitez maintenir la page actuelle sans la mettre à jour.

Arrêtez ou reprenez la mise à jour automatique



Index

Revenez à la page d'index principal



Rappel d'une page préférée

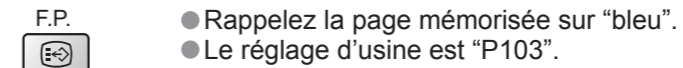

Visionnement dans plusieurs fenêtres

Regardez la télévision et le télétexte dans deux fenêtres simultanément

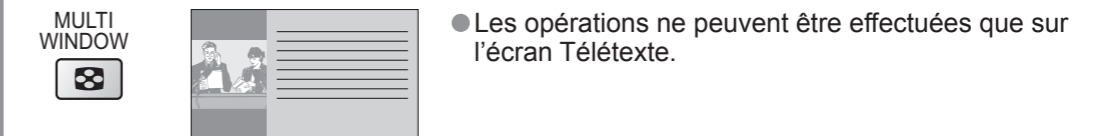

Mémoriser les pages fréquemment consultées

(Mode Liste uniquement)
 (uniquement sur les 25 premières chaînes sur le guide du programme) dans la barre de couleur.

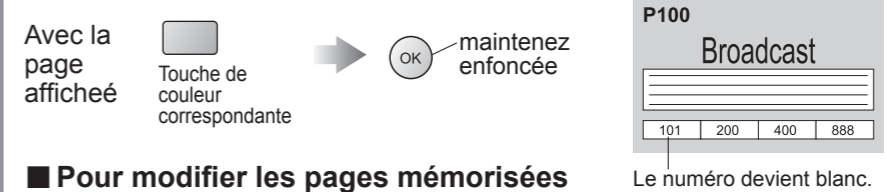

■ Pour modifier les pages mémorisées

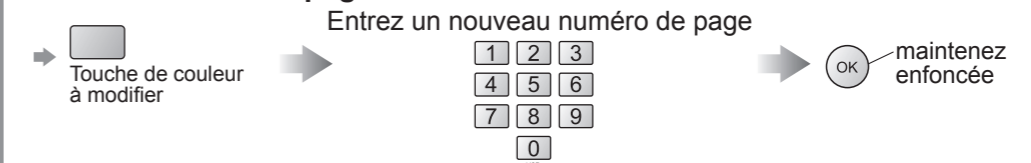

Consulter une sous-page

Consultez une sous-page (Uniquement lorsque le télétexte s'affiche sur plus d'une page)

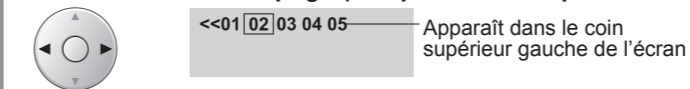

■ Pour consulter une sous-page spécifique

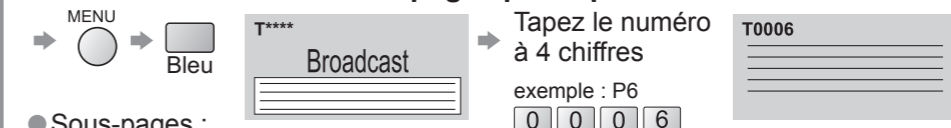

● Sous-pages :

Le nombre de sous-pages dépend des stations émettrices (jusqu'à 79 pages).
 La recherche peut prendre un certain temps, pendant lequel vous pouvez regarder la télévision.

Regarder la télévision en attendant la mise à jour

Regardez une image TV tout en cherchant une page de télétexte

Le télétexte se met automatiquement à jour lorsque de nouvelles informations sont disponibles.



● La nouvelle page dispose d'une fonction qui indique l'arrivée des dernières informations ("News Flash", flash d'informations).

Comment utiliser les fonctions du menu

Divers menus vous permettent de procéder à des réglages pour l'image, le son et d'autres fonctions de sorte que vous pouvez regarder la télévision comme vous l'entendez.

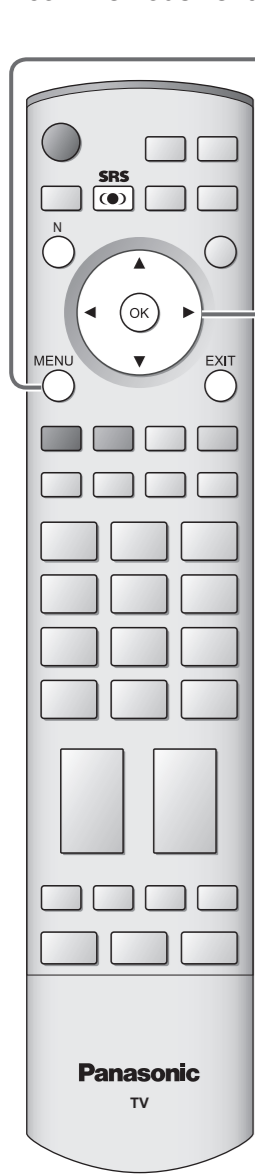

1

Affichez le menu

MENU ● Affiche les fonctions qui peuvent être réglées (dépendent du signal d'entrée)

2

Sélectionnez le menu

Menu principal

- Image
- Son
- Configuration

(exemple: Image)

① sélection
② suivant

3

Sélectionnez la rubrique

Image

- Mode Image
- Contraste
- Luminosité
- Couleur
- Netteté
- Teinte
- Temp. couleur
- Gestion de la couleur
- P-NR
- MPEG NR
- 3D-COMB

(exemple: Image)

sélection

4

Ajustez ou sélectionnez

Image

- Mode Image
- Contraste
- Luminosité
- Couleur
- Netteté
- Teinte
- Temp. couleur
- Gestion de la couleur
- P-NR
- MPEG NR
- 3D-COMB

(exemple: Image)

① modification
② mémorisation (Requis pour certaines fonctions)

Choisissez parmi les options

Numéro et positions des options

Temp. couleur Normal

Modifié

Ajustez au moyen de la barre coulissante

Netteté

Déplacé

Avancez à l'écran suivant

Réglage Accéder

Affiche l'écran suivant

Pour réinitialiser le réglage

N

Liste des menus

Menu	Rubrique	Ajustements / Configurations (options)	
Image	Mode Image	Mode d'image de base (Dynamique / Normal / Cinéma / Auto) ● Défini pour chaque signal d'entrée	
	Ajuster par chaque mode image	Contraste, Luminosité, Couleur, Netteté	Ajuste la couleur, luminosité, etc. pour chaque mode d'image selon votre préférence
		Teinte	Ajuste la teinte de l'image ● Pour la réception du signal NTSC uniquement
		Temp. couleur	Choisit l'équilibre des couleurs de l'image entière (Froid / Normal / chaud)
		Gestion de la couleur	Transforme automatiquement les couleurs en couleurs éclatantes (Non / Oui)
	P-NR	Réduit automatiquement les bruits de l'image (Non / Normal / Dynamique / Auto) ● Non valide sur le signal HDMI, PC et composante analogique	
	MPEG NR	Réduit automatiquement le bruit lors de la visualisation de DTV, DVD, VCD et carte SD (Non / Min / Mid / Max)	
3D-COMB	Rend automatiquement les images statiques et à défilement lent plus éclatantes (Non / Oui) ● Pour la réception du signal PAL ou NTSC uniquement ● Non valide sur les entrées RVB, S-Vidéo, composants, PC, HDMI et carte SD		
Son	Grave	Ajuste le niveau de sortie des graves profondes	
	Aigu	Ajuste le niveau de sortie des sons élevés perçants	
	Balance	Ajuste le niveau du volume des haut-parleurs droit et gauche	
	Ecouteurs	Ajuste le volume des écouteurs	
	MPX	Sélectionne stéréo / mono (Mono / Stéréo) ● En principe : Stéréo ● Si le signal stéréo ne peut pas être reçu : Mono ● M1 / M2 : Disponible pendant la transmission du signal mono	
	Mode	Améliore la qualité sonore pour la musique et les pièces de théâtre (Musique / Parole)	
	SRS TruSurround XT	SRS TruSurround XT [®] offre une expérience sonore surround 5.1 réaliste à partir d'une source multicanal en n'utilisant que deux enceintes. (Non / Oui) ● Il est aussi possible de commuter entre Marche/Arrêt avec la touche SRS de la télécommande.	
Configuration	Entrée HDMI1	Choisit d'après le signal lorsque HDMI est raccordé (Auto / Numérique / Analogue) (p. 33) ● La prise HDMI2 est destinée au signal numérique uniquement	
	Q-Link	Choisit le connecteur sur lequel est raccordé un appareil compatible Q-Link (Non / AV2 / AV3) (p. 30)	
	Sort. AV2 / AV3	Choisit le signal à transmettre du téléviseur au Q-Link (TV / AV1 / AV2 / AV3 / AV4 / Monitor) ● Moniteur : Image affichée à l'écran ● Les signaux composants, PC et HDMI ne peuvent pas être émis	
	Contrôle par HDMI	Commande avec la fonction HDMI (Non / Oui) (p. 27)	
	Télétexte	Mode d'affichage du télétexte (TOP (FLOF) / Liste) (p. 14)	
	Minuterie veille	Etablit l'heure à laquelle le téléviseur se met automatiquement hors tension. (Non / 15 / 30 / 45 / 60 / 75 / 90) (minutes)	
	Langue de texte	Sélectionne la langue du télétexte (Ouest / Est1 / Est2) ● Ouest : anglais, français, allemand, grec, italien, espagnol, suédois, turc ● Est1 : tchèque, anglais, estonien, letton, roumain, russe, ukrainien ● Est2 : tchèque, hongrois, letton, polonais, roumain	
	Panneau latéral	Augmente la luminosité du panneau latéral (Non / Bas / Milieu / Haut) ● Il est conseillé de régler sur Haut pour empêcher l'apparition d'une image rémanente sur le panneau	
	Économie d'énergie	Réduit la luminosité de l'image pour économiser l'énergie (Non / Oui)	
	Réglage	Programme sélection	Modifie les chaînes (p. 18)
Recherche auto		Règle automatiquement les chaînes (p. 20)	
Réglage manuel		Règle manuellement les chaînes (p. 20)	
Réglage fin		Réglage fin des chaînes (lorsqu'il pleut, etc.)	
Système couleur		Sélectionne le système couleur facultatif d'après les signaux vidéo (Auto / PAL / SECAM / M.NTSC)	
Langues OSD	Correction volume	Ajuste le volume de chaque station	
	Décodeur (AV2 / AV3)	Réglez sur "Oui" lorsque le décodeur est raccordé à la prise AV2 ou AV3 via un appareil Q-Link (Non / Oui)	
	Langues OSD	Modifie la langue pour l'affichage à l'écran	
Système couleur	Sélectionne un système couleur facultatif basé sur les signaux vidéo en mode AV (Auto / PAL / SECAM / M.NTSC / NTSC)		
Correction volume	Ajuste le volume pour le mode AV, PC, HDMI et Composant		

● Un menu différent s'affichera lorsqu'un ordinateur ou une carte SD est utilisée. (p. 21 et p. 23)
● En mode AV, les menus Son et Configuration offrent un choix plus restreint d'options.

Comment utiliser les fonctions du menu (image, qualité du son, etc.)

Avancé

Modification et réglage des chaînes

Les réglages de la chaîne actuelle peuvent être modifiés en fonction de vos besoins et des conditions de réception.

- 1 Affichez le menu**
MENU
- 2 Sélectionnez "Configuration"**
Menu principal
Image
Son
Configuration
- 3 Sélectionnez "Réglage"**
Configuration
Q-Link AV2
Sort AV2 TV
Contrôle par HDMI Oui
Télétexte TOP
Minuterie veille Non
Langue de texte Ouest
Panneau latéral Non
Économie d'énergie Non
Réglage Accéder
Langues OSD
- 4 Sélectionnez la fonction**
Réglage
Programme sélection Accéder
Recherche auto
Réglage manuel
Réglage fin
Système couleur Auto
Correction volume
Décodeur (AV2) Non
- 5 Procédez au réglage**

■ Pour quitter le menu
EXIT

Modifier les chaînes

Programme sélection

- Supprimer
- Ajouter
- Déplacer
- Modifier le numéro de la chaîne
- Modifier le nom
- Verrouiller
- Modifier le système sonore
- Télécharger vers l'appareil

① Sélectionnez le numéro du programme à modifier

Prog.	Ch.	Nom	Bloquer	Sys
1	CH44	ABC	Non	SC1
2	CH51	XYZ	Non	SC1
3	CH41	FTP	Non	SC1
4	CH47	123	Non	SC1
5	CH37	456	Non	SC1

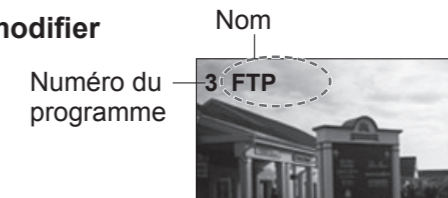
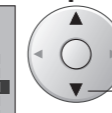

Curseur

② Modifiez

- Pour supprimer → Rouge → Après confirmation, appuyez sur Rouge
- Pour ajouter → Vert → Après confirmation, appuyez sur Vert
- Pour déplacer → Jaune → Sélectionnez la destination → Jaune

■ Pour modifier le numéro de la chaîne

Prog.	Ch.	Nom	Bloquer	Sys
1	CH44	ABC	Non	SC1
2	CH51	XYZ	Non	SC1
3	CH41	FTP	Non	SC1
4	CH47	123	Non	SC1
5	CH37	456	Non	SC1



Sélectionnez le champ "Ch."

Modifiez le numéro

(Peut également être modifié avec "C" et les touches numériques)

■ Pour modifier le nom de la station émettrice affiché lors de la sélection des chaînes.

Prog.	Ch.	Nom	Bloquer	Sys
1	CH44	ABC	Non	SC1
2	CH51	XYZ	Non	SC1
3	CH41	FTP	Non	SC1
4	CH47	123	Non	SC1
5	CH37	456	Non	SC1



Sélectionnez le champ "Nom"

Sélectionnez le caractère

Jusqu'au caractère suivante } Répétez

Caractères disponibles
ABCDEFGHIJKLMNQRST
UVWXYZ+-_0123456789

■ Pour verrouiller

Prog.	Ch.	Nom	Bloquer	Sys
1	CH44	ABC	Non	SC1
2	CH51	XYZ	Non	SC1
3	CH41	FTP	Non	SC1
4	CH47	123	Non	SC1
5	CH37	456	Non	SC1



Sélectionnez le champ "Bloquer"

Sélectionnez "Oui"

("Non" pour déverrouiller)

● Vous ne pouvez pas sélectionner la chaîne avec les touches numériques ou la touche "C" lorsqu'elle est verrouillée.

■ Pour modifier le système sonore d'après les signaux

Prog.	Ch.	Nom	Bloquer	Sys
1	CH44	ABC	Non	SC1
2	CH51	XYZ	Non	SC1
3	CH41	FTP	Non	SC1
4	CH47	123	Non	SC1
5	CH37	456	Non	SC1



Sélectionnez le champ "Sys"

Sélectionnez le système sonore

SC1 : PAL B, G, H / SECAM B, G

SC2 : PAL I

SC3 : PAL D, K / SECAM D, K

F : SECAM L / L'

■ Pour télécharger les informations de la chaîne sur un appareil compatible Q-Link raccordé au téléviseur

- Bleu → Transmis automatiquement (pendant quelques secondes)
- Pour les détails (p. 26)
- Non disponible si "Q-Link" est sur "Non" dans le menu Configuration. (p. 16)

③ Mémorisez



Modification et réglage des chaînes

Réglez automatiquement

Recherche auto

Réglez automatiquement les chaînes reçues dans la région

1 Lancez la configuration automatique

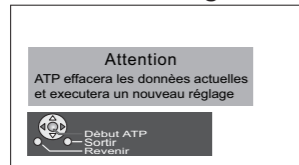

réglage

2 Sélectionnez votre pays



1 sélection

2 début

- Les réglages sont téléchargés sur un appareil compatible Q-Link raccordé au téléviseur.
- Tous les réglages précédents sont effacés.
- Une fois la série d'étapes terminée, l'émission du numéro de programme "1" apparaît.
- Aucune donnée n'est mémorisée si une étape de la configuration automatique est interrompue.

3 Les réglages sont effectués automatiquement

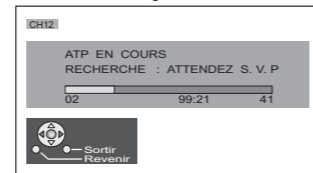

Pour modifier librement les réglages après la configuration automatique

1 Sélectionnez le numéro du programme et cherchez dans la chaîne

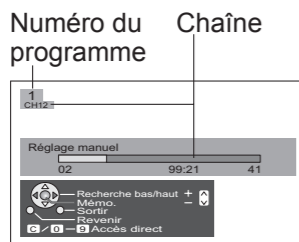

2 Mémorisez

3 Répétez 1 et 2

Remarque

- Si un magnétoscope est branché avec le câble RF uniquement, sélectionnez le numéro de programme "0".

- Le numéro du programme clignote

Réglez manuellement

Réglage manuel

Pour le réglage manuel, en utilisant les touches sur le téléviseur

("Réglage manuel" à la p. 7)

- 1 (Appuyez de façon répétée jusqu'à ce que "Réglage manuel" s'affiche)
- 2 ou (Entrez dans "Réglage manuel")
- 3 (Programme, Chaîne (sélection), Système sonore)
- 4 ou (Changer de programme ou commencer à chercher des chaînes)
- 5 (Mémoriser) Numéro du programme (clignote)
- 6 3-5 (Répéter) Numéro de la chaîne (clignote)

Pour revenir sur TV

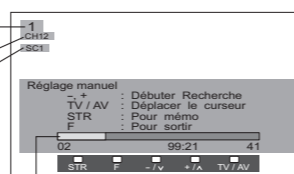

Chaîne

Affichage de l'écran d'un ordinateur sur le téléviseur

L'écran de l'ordinateur raccordé au téléviseur peut être affiché sur le téléviseur. Vous pouvez également écouter le son de l'ordinateur si le câble audio est branché. Pour raccorder l'ordinateur (p. 30)

1 Sélectionnez l'entrée externe

TV/AV

2 Sélectionnez "PC"

1 (A la page suivante)

2 Appuyez deux fois

■ Pour revenir sur TV → Affiche l'écran de l'ordinateur

- Signaux correspondants (p. 34)
- Si "Freq H" ou "Freq V" est affiché en rouge, les signaux risquent de ne pas être pris en charge.

■ Réglage du menu PC (modifié à votre guise)

- Procéder aux réglages → "Comment utiliser les fonctions du menu" 1 à 4 (p. 16)

Menu	Rubrique	Ajustements / Configurations (options)	
Image	Mode Image, Contraste, Luminosité, Netteté, Temp. couleur (p. 16)		
	Paramètres avancés	W/B High R	Balance des blancs de la zone rouge clair
		W/B High B	Balance des blancs de la zone bleu clair
		W/B Low R	Balance des blancs de la zone rouge sombre
		W/B Low B	Balance des blancs de la zone bleu sombre
Gamma	(2.0 / 2.2 / 2.5 / Courbe de S)		
Configuration	Resolution	Commute sur une vue grand écran ● VGA (640 x 480 points), WVGA (852 x 480 points), XGA (1.024 x 768 points), WXGA (1.366 x 768 points) ● Les options disponibles changent en fonction des signaux	
	Horloge	Réglez sur le niveau minimum en cas de bruit	
	Position H	Ajustez la position horizontale	
	Position V	Ajustez la position verticale	
	Réglage de la phase	Éliminez le scintillement et la distorsion ● Ajustez après le réglage de l'horloge ● Réglez sur le niveau minimum en cas de bruit	
	Synchronisation	Choisit un autre signal synchrone si l'image est déformée (H&V / Sur vert) ● H&V : par les signaux horizontaux et verticaux à partir de votre ordinateur Sur vert : par le signal du vert à partir de votre ordinateur (si disponible)	
Correction volume, Panneau latéral, Économie d'énergie, Langues OSD (p. 16)			

- Son (p. 16)

● Affichage de l'écran d'un ordinateur sur le téléviseur
● Modification et réglage des chaînes

Avancé

Visionnement d'une carte SD

Visu. Video : Les images animées enregistrées avec cet appareil, DIGA ou D-snap seront lues.
Visu. Photo : Les images fixes enregistrées avec un appareil photo numérique seront affichées.

1 Insérez la carte SD
 ● Pour plus de détails sur les cartes SD, voir p. 35 et 38.

2 Sélectionnez le mode SD

3 Sélectionnez "Visu.Video" ou "Visu. Photo"
 (Ecran du menu SD)

Menu SD	Description
Visu. Video	vidéo
Visu. Photo	Photo
Réglages SD	
Mémoire disponible	

4 Sélectionnez les données que vous souhaitez regarder
 Indicateur d'erreur (des images n'ont pas pu être ouvertes, etc.)

Mode Visu.	Indicateur
Film	00001/00028
Choisir	
Lecture	
Chosen	
Sortir	
SD : Revenir	
Verrou	
Effacer	
Norm	MOL001
Date	01/01/2000
Film sans son	
Film pour lequel un verrou a été défini	

5 Regardez

Pour revenir sur TV

Pour revenir au menu SD

Pour afficher le guide des fonctions

- Vidéos
 - Pause
 - Lecture
 - Avance rapide (maintenez enfoncée)
 - Vers la vidéo suivante
 - Arrêt
 - Retour (maintenez enfoncée)
 - Vers la vidéo précédente
- Photos
 - Vers la photo précédente
 - Vers vignette
 - Pivoter de 90° (sens horaire)
 - Vers la photo suivante
 - ZOOM
 - Pivoter de 90° (sens anti-horaire)

Pour effacer une vidéo → Rouge → OK

Pour verrouiller une vidéo → Bleu (s'affiche)

- Appuyez à nouveau sur la touche pour déverrouiller.
- Impossible d'effacer une vidéo verrouillée.
- Les photos ne peuvent pas être effacées ou verrouillées.

Pour modifier le format d'écran → ASPECT

ATTENTION

- Pendant la lecture, aucun signal n'est émis par les connecteurs de sortie du moniteur.
- "Date" indique la date à laquelle l'enregistrement a été effectué par l'appareil photo numérique. Elle est au format 01/01/2000 lorsque les enregistrements sont réalisés sans signal de date.

(Vidéos et photos)

Carte SD

Pour ouvrir
 ① Appuyez ici
 ② Ouvrez le volet

Pour insérer
 Face imprimée
 Enfoncez jusqu'au déclic

Pour retirer
 Appuyez au milieu de la carte

Pour modifier le visionnement (format, répétition, diaporama, etc.)

Vidéos (étape 4)

① Affichez le menu
 MENU

② Sélectionnez "Menu config. Carte"

③ Sélectionnez les fonctions et accédez-y

Menu principal	Menu config. Carte
Image	Taille Image
Son	Répéter
Menu config. Carte	Normal
	Non

● A l'étape 5, vous pouvez sélectionner:
 "Image" (p. 16)
 "Son" (p. 16)

Menu	Rubrique	Ajustements / Configurations (options)
Menu config. Carte	Taille Image	Format d'affichage de la vidéo (Normal / Large)
	Répéter	La vidéo est répétée une fois terminée (Non / Un Fichier / All)

Photos (étape 4 ou 5)

① Affichez le menu
 MENU

② Sélectionnez "Menu config. Carte"

③ Sélectionnez les fonctions et accédez-y

Menu principal	Menu config. Carte
Image	Diaporama
Menu config. Carte	Accélérer
	Intervalle
	Répéter

● "Image" (p. 16)

Menu	Rubrique	Ajustements / Configurations (options)
Menu config. Carte	Diaporama	Lancez le diaporama ● Pour arrêter en cours → MENU
	Intervalle	Sélectionnez l'intervalle du diaporama (5 / 10 / 15 / 30 / 60 / 90 / 120sec)
	Répéter	Répétition du diaporama (Non / Oui)

Enregistrement d'un programme sur une carte SD

Les canaux du téléviseur et les signaux d'entrée AV1 (PAL / SECAM) peuvent être enregistrés sur la carte SD. Configurer le Mode d'enregistrement et Durée d'enreg. Max d'enregistrement dans le Réglages SD avant de commencer l'enregistrement.

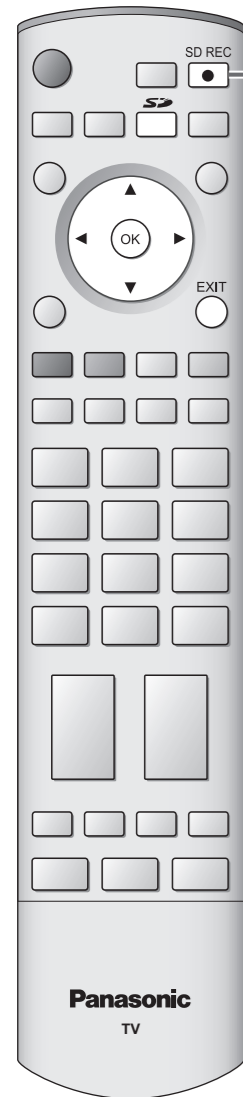

- 1 Insérez la carte SD** (p. 23)
- 2 Tout en regardant un programme**
 - La durée enregistrable s'affiche si la durée d'enregistrement n'est pas programmée. (p. 25)
 - Lancez l'enregistrement → **OK**
 - Annulez → **EXIT**

■ Dans le cas où un tel message apparaîtrait

Commencer l'enregistrement?
Pas assez de mémoire
 Paramètres actuels
 Durée d'enreg. Max 180min
 Mode d'enregistrement Economy
 enregistrables 15min

→ L'espace disponible sur la carte est insuffisant.

 - Continuez → **OK**
 - (L'enregistrement s'arrête lorsque la carte est pleine.)
 - Annulez → **EXIT**
- 3 Pour arrêter**
 - Annulez → **OK**
 - (Lorsque le message de confirmation apparaît)

Remarques

- Vous ne pouvez pas enregistrer les signaux protégés contre la copie.
- Si la fonction Minuterie veille est activée ou que vous appuyez sur la touche Marche/Arrêt d'état de veille de la télécommande pendant l'enregistrement, celui-ci ne s'arrêtera pas.
- N'appuyez pas sur l'interrupteur On/Off du téléviseur pendant l'enregistrement. A défaut, le fichier serait corrompu.
- Ne pas retirer la carte SD pendant un enregistrement. Les données en cours d'enregistrement ainsi que celles déjà présentes sur la carte risqueraient de devenir illisibles.
- Les enregistrements SD peuvent parfois être incompatibles ou illisibles avec certains logiciels informatiques ou certains assistants personnels (PDA).
- Lorsque deux images sont affichées simultanément à l'écran fenêtres multiples, la fenêtre principale est celle dont l'image est en cours d'enregistrement. Il est possible de basculer d'une fenêtre à l'autre (p. 11).
- Si le système de signaux est modifié pendant l'enregistrement, il ne peut pas être enregistré complètement.
- Les signaux sans vidéo (uniquement audio) ne peuvent pas être enregistrés complètement.
- Pour les détails (p. 35 et p. 38)

Ce produit est commercialisé sous licence MPEG-4 Patent Portfolio License pour une utilisation personnelle et non commerciale par un consommateur pour (i) encoder des données vidéo conformément à la norme vidéo MPEG-4 ("MPEG-4 Video") et/ou (ii) decoder des données vidéo MPEG-4 encodées dans le cadre d'une utilisation non commerciale au sein du cercle familial et/ou obtenues auprès d'un fournisseur de vidéos autorisé. Aucune licence n'est explicitement ou implicitement accordée pour toute autre utilisation. Des informations complémentaires peuvent être obtenues auprès de MPEG LA. Consulter le site : <http://www.mpegla.com>.

Pour programmer la durée d'enregistrement et le mode / Pour formater la carte

- 1 Sélectionnez le mode SD**
- 2 Sélectionnez "Réglages SD"**
- 3 Programmez**

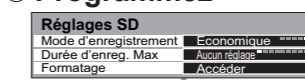

Menu	Rubrique	Ajustements / Configurations
Configuration	Mode d'enregistrement	Sélectionnez la qualité d'image (Extra Fin / Super Fin / Fin / Normal / Economique) ● La qualité des données audio reste inchangée. ● Les Cartes multimédias ne prennent pas en charge les modes d'enregistrement Extra Fin et Super Fin. Avec ce type de carte, l'enregistrement sera automatiquement effectué en mode Fin.
	Durée d'enreg. Max	Sélectionnez la durée d'enregistrement (Aucun réglage / 5 / 10 / 15 / 30 / 60 / 90 / 120 / 180Min) ● Aucun réglage : Enregistré jusqu'à ce que la carte soit pleine
	Formatage	Formatez la carte insérée dans la fente pour carte SD (toutes les données seront effacées) ● Ne pas retirer la carte SD pendant le formatage. La carte risquerait de ne plus pouvoir enregistrer correctement.

Pour vérifier la mémoire restante

Il est possible de vérifier la durée d'enregistrement restante dans chaque Mode d'enregistrement.

- 1 Sélectionnez le mode SD**
- 2 Sélectionnez "Mémoire disponible"**

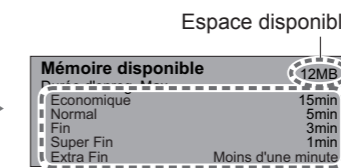

Affiche la durée enregistrable pour chaque mode

- Les Cartes multimédias ne prennent pas en charge les modes d'enregistrement Extra Fin et Super Fin : le message "----" apparaît alors.
- La durée est approximative.

Durée enregistrable de la carte SD

- Mode d'enregistrement et durée approximative

Taille	Extra Fin	Super Fin	Fin	Normal	Economique
64MB	7 minutes	9 minutes	23 minutes	34 minutes	1 heure 21 minutes
128MB	14 minutes	18 minutes	44 minutes	1 heure 6 minutes	2 heures 35 minutes
256MB	28 minutes	37 minutes	1 heure 32 minutes	2 heures 17 minutes	5 heures 20 minutes
512MB	55 minutes	1 heure 10 minutes	3 heures	4 heures 30 minutes	10 heures 40 minutes
1GB	1 heure 50 minutes	2 heures 20 minutes	6 heures	9 heures	21 heures 20 minutes

Appareil externe

Q-Link

Q-Link relie le téléviseur et le magnétoscope/enregistreur DVD et facilite l'enregistrement et la lecture.

■ Condition

- Utilisez un magnétoscope/enregistreur DVD avec les logos suivants : "Q-Link", "NEXTVIEWLINK", "DATA LOGIC", "Easy Link", "Megalogic" ou "SMARTLINK"
- Raccordez l'appareil à la prise AV2 ou AV3 de ce téléviseur via un câble Péritel "fully-wired". (p. 28)
- Configuration de la prise Q-Link dans le menu Configuration (Q-Link, Sort. AV2 / AV3). (p. 16)

■ Télécharger les réglages de la chaîne

- Procédez à la configuration automatique. (p. 20)
Lors de la première utilisation de ce téléviseur, reportez-vous à "Configuration automatique". (p. 9)
- Procédez au téléchargement vers l'appareil. (p. 18)

■ Fonctions disponibles

Certains appareils d'enregistrement ne peuvent pas être utilisés. Lisez les modes d'emploi de l'appareil.

Ce que vous voyez est ce que vous enregistrez

Enregistrement TV direct :

Enregistrer le programme actuel sur le magnétoscope/enregistreur DVD immédiatement.

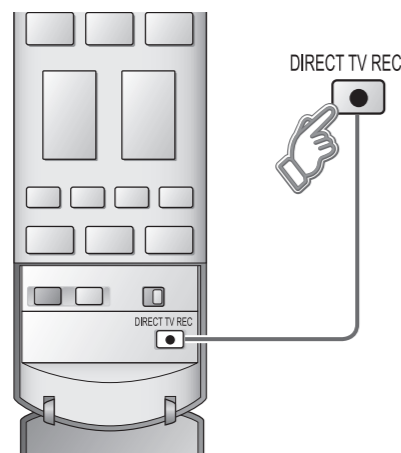

- Lorsque l'enregistrement TV direct est effectué, l'appareil d'enregistrement est automatiquement mis sous tension s'il est en mode de veille.
- L'appareil d'enregistrement enregistre à partir de son propre syntoniseur. Vous pouvez éteindre le téléviseur pendant l'enregistrement.
- N'éteignez pas le téléviseur pendant l'enregistrement d'une source AV sous peine d'interrompre l'enregistrement.

Informations / Message

Des informations d'enregistrement s'affichent ou, si l'enregistrement n'est pas possible, un message s'affiche. (Uniquement lorsque le numéro du programme est "0", ou "mode AV" pour certains appareils.)

Liaison sous tension et lecture facile

Insérez une cassette vidéo ou un DVD dans l'appareil d'enregistrement. Ce dernier est mis en route, le téléviseur s'allume et le mode d'entrée change automatiquement, de sorte que vous pouvez voir le contenu de l'enregistrement. (Uniquement lorsque le téléviseur est en mode de veille.)

Liaison hors tension

Lorsque le téléviseur est réglé sur le mode de veille, l'appareil d'enregistrement est également réglé automatiquement sur Veille. (Uniquement lorsque la cassette vidéo ou le DVD n'est pas actif.)

- "DATA LOGIC" (marque commerciale de Metz Corporation)
 - "Easy Link" (marque commerciale de Philips Corporation)
 - "Megalogic" (marque commerciale de Grundig Corporation)
 - "SMARTLINK" (marque commerciale de Sony Corporation)
- Lisez aussi les modes d'emploi de l'appareil.

Contrôle par HDMI "HDAVI Control"*

*Profitez en plus de l'interopérabilité HDMI avec les appareils Panasonic dotés de la fonction "HDAVI Control". Les connexions HDMI sur certains appareils Panasonic (Enregistreur DVD Panasonic DIGA, Lecteur de salon Home Cinéma Panasonic, Amplificateur Panasonic, etc.) vous permettent d'utiliser la lecture facile ou le cinéma à domicile. Pour les raccordements, reportez-vous à "Raccordements" (p. 29). Lisez aussi les modes d'emploi de l'appareil. Il n'est pas possible d'utiliser des câbles non compatibles HDMI.

Pour connaître les appareils utilisables, contactez votre revendeur Panasonic.

Préparatifs

(Lors de la première utilisation / Lors de l'ajout d'un nouvel appareil, du rebranchement d'un appareil ou d'un changement de la configuration)

Une fois connectés, allumez l'appareil puis le téléviseur.

Placez le mode d'entrée sur HDMI1 ou HDMI2 (p.12) et vérifiez qu'une image est correctement affichée.

- 1 Affichez le menu**
MENU
- 2 Sélectionnez "Configuration"**
Menu principal
Home cinéma
Image
Son
Configuration
- 3 Sélectionnez "Contrôle par HDMI"**
Configuration
Q-Link AV2
Sort AV2 TV
Contrôle par HDMI Oui
Télétexte Non
Minuterie veille Non
Langue de texte Oust
Panneau latéral Non
Economie d'énergie Non
Réglage
Langues OSD
- 4 Sélectionnez "Oui"**
(le réglage par défaut est Oui)

Lecture facile

Commutation automatique de l'entrée – Lorsque l'appareil Panasonic raccordé est mis en route, le mode d'entrée change automatiquement. Lorsqu'il est éteint, le mode d'entrée est rétabli.

Vous pouvez commander le haut-parleur du Home Cinéma avec la télécommande du téléviseur. Cette fonction est disponible lorsque l'amplificateur ou le lecteur de salon Home Cinéma Panasonic est raccordé.

Haut-parleur du Home Cinéma

- 1 Affichez le menu** → MENU
- 2 Sélectionnez "Home cinéma" ou "Haut-parleurTV"**
Menu principal
Home cinéma
Image
Son
Configuration

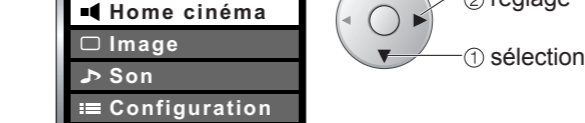

- **Home cinéma:**
Ajustement pour l'appareil (mis automatiquement sous tension si le téléviseur est en mode de veille)
Augmentation/diminution du volume



- **Haut-parleurTV:**
Les haut-parleurs du téléviseur sont actifs.

- Lors de la sélection de "Home cinéma", le son des haut-parleurs du téléviseur est coupé.
- Lorsque l'appareil est éteint, les haut-parleurs du téléviseur restent actifs.

Liaison sous tension

Lorsque l'appareil Panasonic raccordé est mis en route, le téléviseur est aussi automatiquement mis sous tension et le contenu de l'appareil est reproduit. (Uniquement lorsque le téléviseur est en mode de veille.)

Liaison hors tension

Lorsque le téléviseur est réglé sur le mode de veille, l'appareil d'enregistrement Panasonic raccordé est également réglé automatiquement sur Veille.

Appareil externe

Raccordements

● Les appareils externes et câbles présentés ne sont pas fournis avec ce téléviseur.

■ Raccorder un magnéscope/enregistreur DVD (enregistrement, lecture)

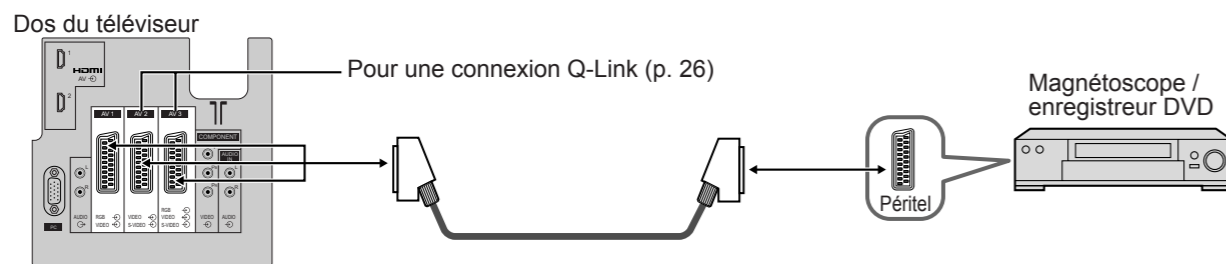

■ Raccorder un lecteur DVD (Lecture)

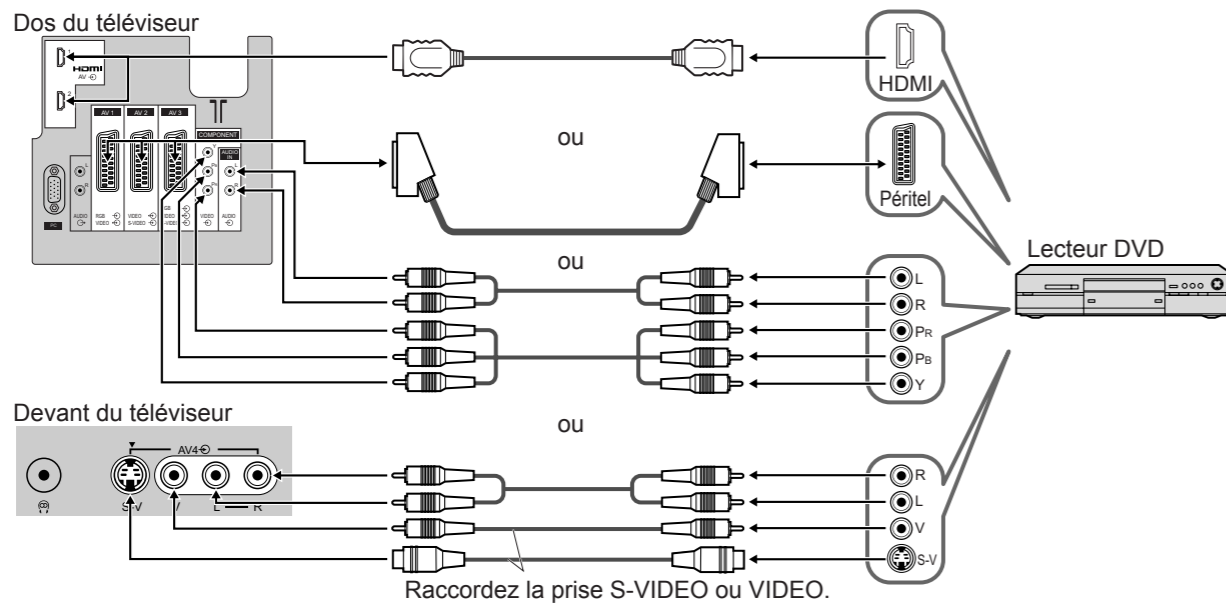

■ Raccorder le décodeur (entrée RVB)

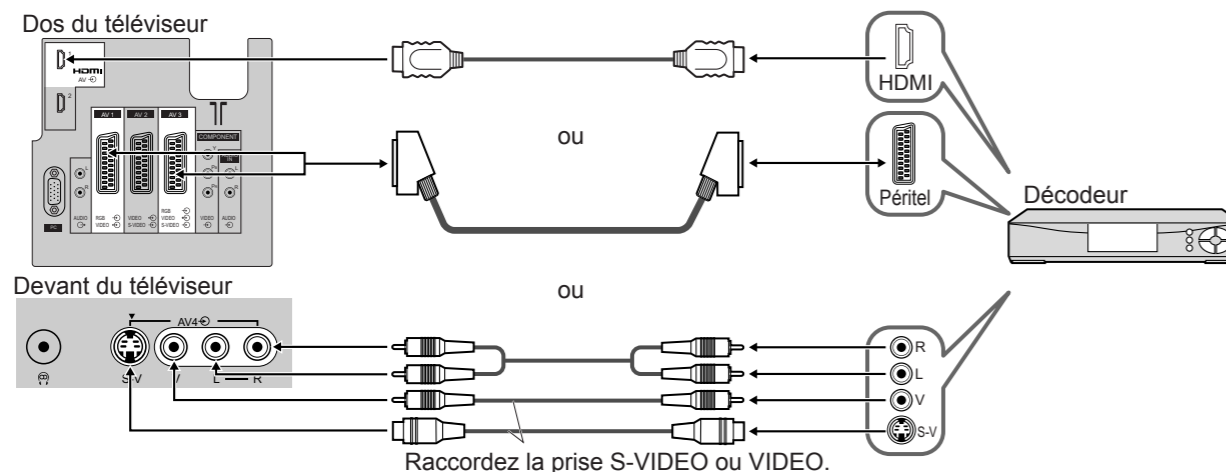

■ Raccorder un magnéscope/enregistreur DVD et un décodeur (exemple)

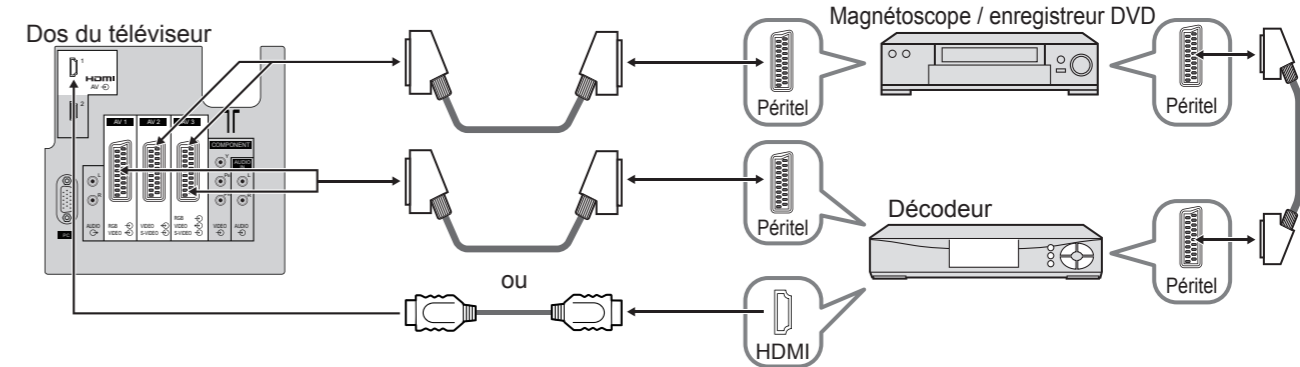

■ Raccorder un enregistreur DVD et un magnéscope (exemple)

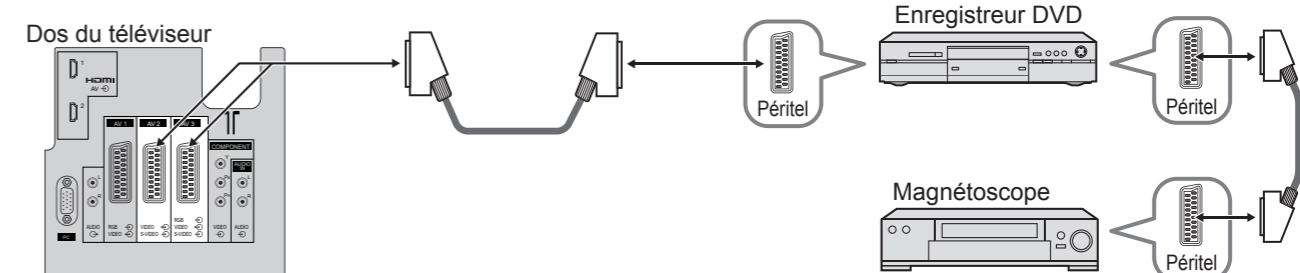

Contrôle par HDMI (p. 27)

■ Lecture facile (Reportez-vous p. 30 pour le branchement sur la prise HDMI2.)

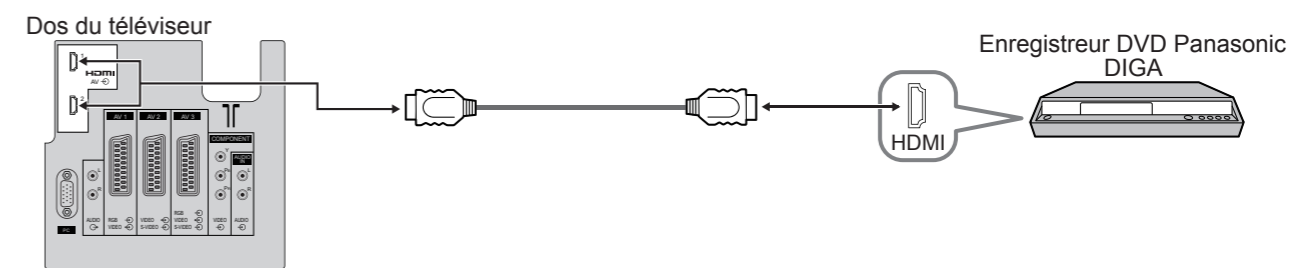

■ Home cinéma

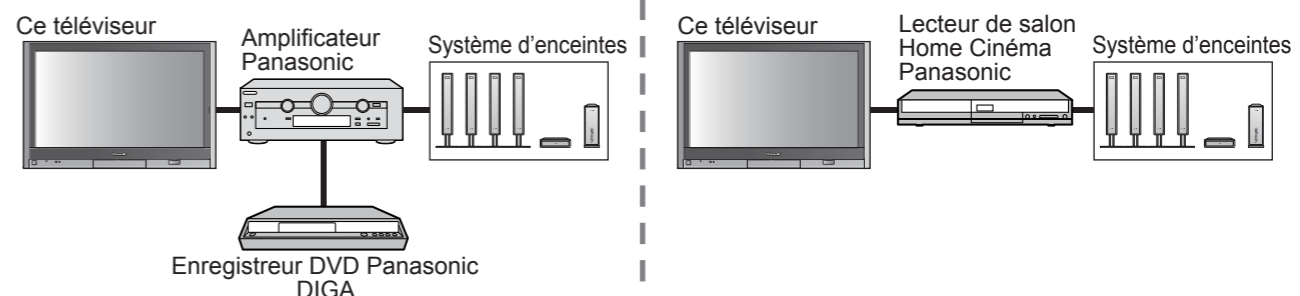

Lisez les modes d'emploi de l'amplificateur et du lecteur de salon Home Cinéma Panasonic pour de plus amples détails.

● Il est recommandé d'utiliser le câble HDMI Panasonic.
Numéro de pièce recommandé :
RP-CDHG15 (1,5 m)
RP-CDHG30 (3,0 m)
RP-CDHG50 (5,0 m)

Appareil externe

Raccordements (aperçu)

Ces schémas présentent nos conseils relatifs à la connexion du téléviseur à divers appareils. Pour d'autres raccordements, consultez le mode d'emploi de chaque appareil, le tableau ci-dessous et les caractéristiques techniques (p. 39).

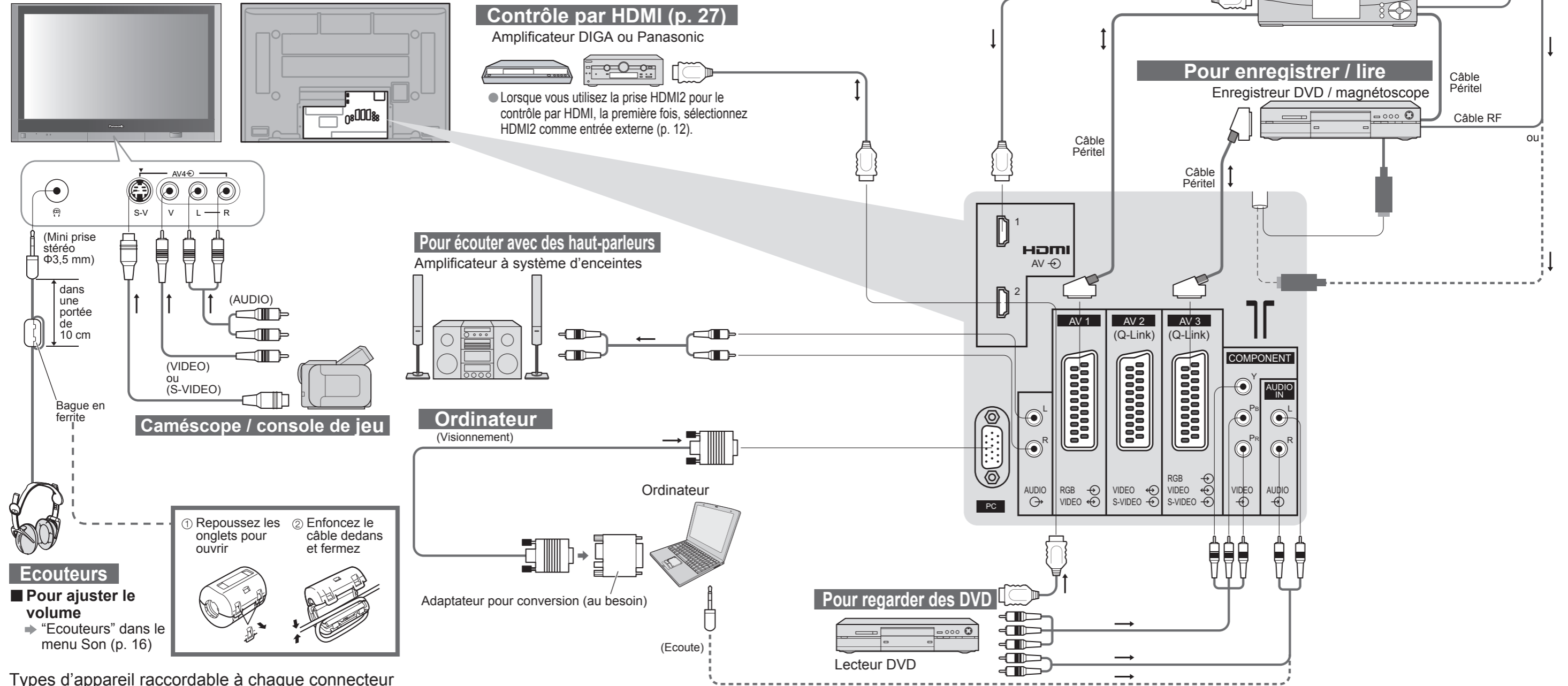

Ecouteurs
 ■ Pour ajuster le volume
 ➔ "Ecouteurs" dans le menu Son (p. 16)

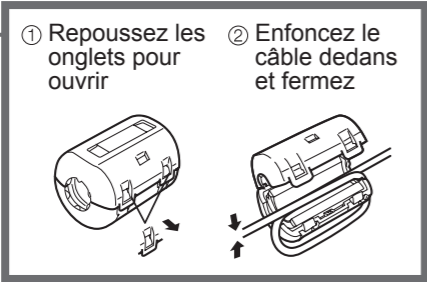

Types d'appareil raccordable à chaque connecteur

Connecteur	AV1	AV2	AV3	AV4	COMPONENT	HDMI	
						1	2
Enregistrement / Lecture (appareil)							
■ Pour enregistrer/ lire des cassettes vidéo / DVD (magnétoscope / enregistreur DVD)	○	○	○				
■ Pour regarder des DVD (lecteur DVD)	○	○	○	○	○	○	○
■ Pour regarder les images d'un caméscope (caméra vidéo)	○	○	○	○			
■ Pour regarder des émissions satellites (décodeur)	○		○	○		○	
■ Pour jouer à des jeux vidéos (console de jeu)	○		○	○			
■ Q-Link		○	○				
■ Enregistrement TV direct		○	○				
■ Contrôle par HDMI						○	○

○: Raccordement conseillé

Données techniques

Format d'écran

La taille et l'aspect optimum peuvent être choisis pour regarder des images plus détaillées. (p. 11)





■ **Format Auto** : L'aspect automatique détermine le meilleur format d'écran à utiliser pour que l'image occupe tout l'écran grâce à un processus en quatre étapes pour vérifier si l'image visionnée est une image grand écran. Si l'aspect automatique détecte un signal grand écran, il adopte le mode grand écran 16:9 ou 14:9 approprié. Si l'aspect automatique ne détecte pas de signal grand écran, ce téléviseur sophistiqué améliore l'image pour offrir un visionnement optimal.

Le texte affiché à l'écran explique de quelle manière l'aspect automatique a déterminé le rapport d'aspect utilisé : "Large" apparaît en haut à gauche de l'écran si un signal d'identification grand écran (WSS) est détecté ou si un signal est détecté via une prise SCART. L'aspect automatique adopte le format grand écran 16:9 ou 14:9 approprié. Cette fonction est aussi opérationnelle dans les autres modes d'aspect. "Format Auto" apparaît en haut à gauche de l'écran si des bandes noires sont détectées en haut et en bas de l'image. L'aspect automatique choisit le meilleur format d'écran et agrandit l'image pour qu'elle occupe tout l'écran. Ce processus peut prendre plusieurs minutes en fonction de l'obscurité de l'image.

Nom du signal	Modes Aspect									Signal de commande d'écran									
	Format Auto	16:9	14:9	Élargi	4:3	4:3 complet	Zoom1	Zoom2	Zoom3	Signal grand écran (WSS)					Signal de commande via la prise Péritel (broche 8)				
										TV	AV1	AV2	AV3	AV4	Component	AV1	AV2	AV3	
TV/AV1/AV2/AV3/AV4	PAL I	○	○	○	○	○	○	○	○	○	○	○	○	○	○	○	○	○	○
	PAL 525/60	○	○	○	○	○	○	○	○	○	○	○	○	○	○	○	○	○	○
	M.NTSC	○	○	○	○	○	○	○	○	○	○	○	○	○	○	○	○	○	○
Component/HDMI	NTSC (Entrée AV uniquement)	○	○	○	○	○	○	○	○	○	○	○	○	○	○	○	○	○	○
	525(480)/60i	○	○	○	○	○	○	○	○	○	○	○	○	○	○	○	○	○	○
	525(480)/60p	○	○	○	○	○	○	○	○	○	○	○	○	○	○	○	○	○	○
	625(576)/50i	○	○	○	○	○	○	○	○	○	○	○	○	○	○	○	○	○	○
	625(576)/50p	○	○	○	○	○	○	○	○	○	○	○	○	○	○	○	○	○	○
	750(720)/50p	○	○	○	○	○	○	○	○	○	○	○	○	○	○	○	○	○	○
	750(720)/60p	○	○	○	○	○	○	○	○	○	○	○	○	○	○	○	○	○	○
	1125(1080)/50i	○	○	○	○	○	○	○	○	○	○	○	○	○	○	○	○	○	○
1125(1080)/60i	○	○	○	○	○	○	○	○	○	○	○	○	○	○	○	○	○	○	
Entrée PC	○	○	○	○	○	○	○	○	○	○	○	○	○	○	○	○	○	○	

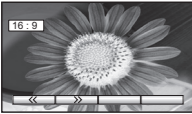
Remarque

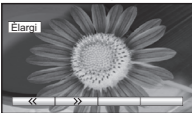
- Le format d'écran varie selon le programme, etc. S'il est supérieur au standard "16:9", des bandes noires peuvent apparaître en haut et en bas de l'écran.
- Si la taille de l'écran semble anormale lors de la lecture d'un programme enregistré en grand écran sur un magnétoscope, ajustez le tracking de votre magnétoscope. (Consultez le manuel du magnétoscope.)
- Pour sélectionner manuellement le format d'écran : (Uniquement "16:9" ou "4:3" en mode PC)

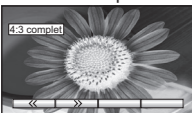
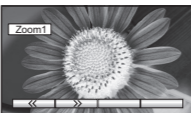
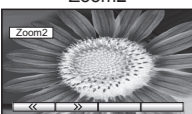
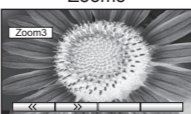
16:9 	Affiche directement l'image en "16:9" sans distorsion (anamorphosée).	14:9 	Affiche l'image au standard "14:9" sans agrandissement.
Élargi 	Affiche une image 4:3 plein écran. L'élargissement n'est visible que sur les bords gauche et droit de l'écran.	4:3 	Affiche l'image au standard "4:3" sans distorsion.
4:3 complet 	Affiche une image "4:3" agrandie horizontalement pour qu'elle occupe tout l'écran.	Zoom1 	Affiche une image "16:9" "boîte aux lettres" ou une image "4:3" sans distorsion.
Zoom2 	Affiche une image "16:9" "boîte aux lettres" (anamorphosée) en plein écran sans distorsion.	Zoom3 	Affiche une image "2,35:1" "boîte aux lettres" (anamorphosée) en plein écran sans distorsion. Au format "16:9", affiche l'image à sa taille maximum (avec un léger agrandissement).

Raccordement HDMI

L'interface HDMI (high-definition multimedia interface) vous permet de regarder des images numériques haute définition et d'écouter un son de qualité élevée en raccordant le téléviseur et l'appareil. Un appareil compatible HDMI (*1) doté d'une prise de sortie HDMI ou DVI, comme un décodeur ou un lecteur DVD, peut être raccordé à la prise HDMI par le biais d'un câble compatible HDMI (de type "fully wired").

- HDMI est la première interface AV grand public entièrement numérique au monde satisfaisant à la norme de non compression.
- Si l'appareil externe est doté uniquement d'une sortie DVI, raccordez-la sur la prise HDMI1 via un câble de conversion DVI vers HDMI (*2).
- Branchez le câble audio à la prise d'entrée audio lorsque le câble de conversion DVI vers HDMI est utilisé.
- Les réglages audio peuvent être effectués sur l'écran du menu "Entrée HDMI1". (p. 16)
- Fréquences d'échantillonnage de signaux audio compatibles (2ch L.PCM) : 48 kHz, 44,1 kHz, 32 kHz

(*1) : Le logo HDMI est apposé sur les appareils compatibles HDMI. (*2) : Contactez votre revendeur de produits numériques le plus proche.

Remarque

- La prise HDMI2 est destinée au signal numérique uniquement.
- L'utilisation avec un ordinateur n'est pas considérée.
- Les signaux 720p/1080i seront reformatés avant d'être affichés à l'écran.
- Si l'appareil raccordé est doté d'une fonction de réglage du format, réglez-le sur "16:9".
- Ces connecteurs HDMI sont de "type A".
- Un appareil non doté d'une prise de sortie numérique peut être raccordé à la prise d'entrée de "Component", "S-VIDEO" ou "Video" pour recevoir les signaux analogiques.
- La prise d'entrée HDMI peut être utilisée uniquement avec les signaux d'image suivants : 480i, 480p, 576i, 576p, 720p et 1080i. Faites correspondre le réglage de sortie de l'appareil numérique.
- Pour de plus amples détails sur les signaux HDMI applicables, reportez-vous à p. 34.

Raccordement à l'ordinateur

Un ordinateur peut être raccordé au téléviseur de sorte que l'écran de l'ordinateur s'affiche et que le son soit émis du téléviseur.

- Signaux de l'ordinateur qui peuvent être entrés : Fréquence de balayage horizontal 31 à 69 kHz ; fréquence de balayage vertical 59 à 86 Hz (des lignes de signal supérieures à 1.024 peuvent être à l'origine d'un mauvais affichage de l'image).
- Il n'est pas nécessaire d'utiliser un adaptateur pour ordinateur pour le connecteur D-sub 15 broches compatible avec DOS/V.

Remarque

- Certains modèles d'ordinateur ne peuvent pas être raccordés sur ce téléviseur.
- Pour de plus amples détails sur les signaux PC applicables, reportez-vous à p. 34.
- Résolution d'affichage max.

Aspect	Numéro de modèle	TH-37PV600E	TH-42PV600E	TH-50PV600E
	4:3		768 × 720 points	768 × 768 points
16:9		1.024 × 720 points	1.024 × 768 points	1.366 × 768 points

- Signal pour le connecteur D-sub 15 broches

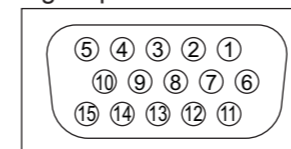

N° de broche	Nom du signal	N° de broche	Nom du signal	N° de broche	Nom du signal
①	R	⑥	GND (masse)	⑪	NC (non branché)
②	G	⑦	GND (masse)	⑫	NC (non branché)
③	B	⑧	GND (masse)	⑬	HD/SYNC
④	NC (non branché)	⑨	NC (non branché)	⑭	VD
⑤	GND (masse)	⑩	GND (masse)	⑮	NC (non branché)

Contrôle par HDMI

Les connexions HDMI sur certains appareils Panasonic vous permettent d'utiliser la lecture facile ou le cinéma à domicile.

- Configurez l'appareil pour activer cette fonction. Lisez le mode d'emploi de l'appareil.
- Cette fonction risque de ne pas fonctionner selon la condition de l'appareil.
- Cette fonction risque de ne pas fonctionner correctement lorsque le lecteur de salon Home Cinéma Panasonic est raccordé.
- L'appareil peut être opéré par la télécommande du téléviseur avec cette fonction activée même si le téléviseur est en mode de veille.
- L'image ou le son risque de ne pas être disponible pendant les premières secondes de lecture.
- L'image ou le son risque de ne pas être disponible pendant les premières secondes lorsque le mode d'entrée est modifié.
- La fonction Volume sera affichée lors de l'ajustement du volume de l'appareil.
- La lecture facile est également disponible en utilisant la télécommande pour l'amplificateur. Lisez les modes d'emploi de l'amplificateur.

Données techniques

Informations sur les prises PERITEL, S-vidéo et HDMI

Prises Péritel AV1 (RVB, Vidéo)

Entrée AV1 possibles: RVB (Rouge / Vert / Bleu).

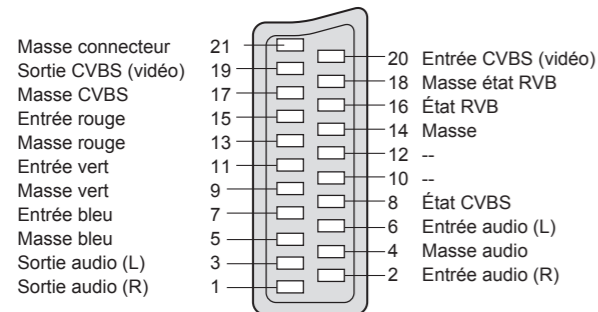

Prises Péritel AV2 (Vidéo, S-Vidéo, Q-Link)

AV2: L'état des broches 15 et 20 dépend de la sélection S-VHS / VIDEO

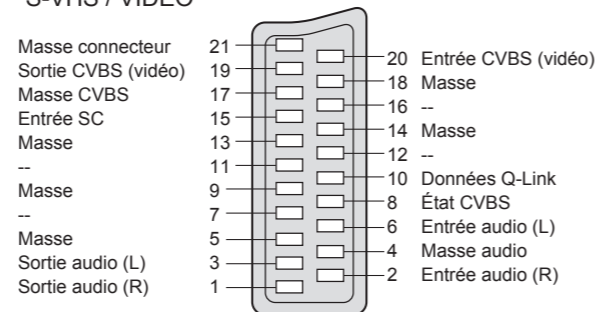

Prises Péritel AV3 (RVB, Vidéo, S-Vidéo, Q-Link)

AV3: L'état des broches 15 et 20 dépend de la sélection S-VHS / VIDEO

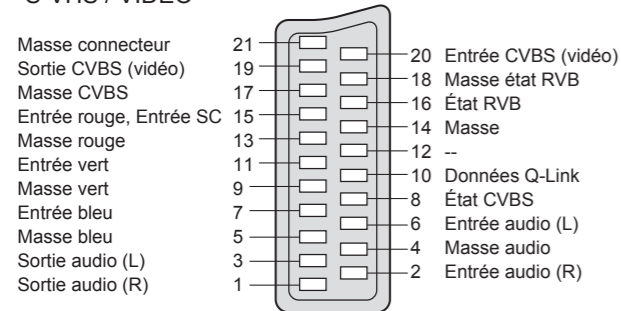

Prise AV4 S-Vidéo à 4 broches

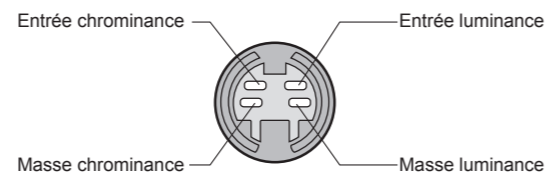

Prise HDMI

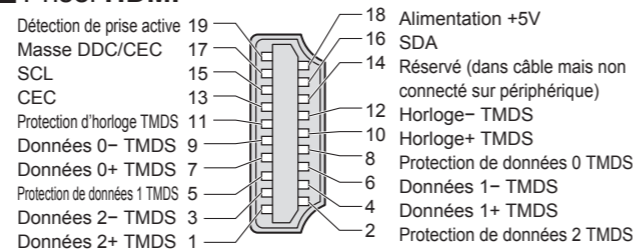

Signaux d'entrée pouvant être affichés

* Marquer: Signaux d'entrée applicables aux connecteurs Composant (Y, P_B, P_R), HDMI et PC (D-sub 15P)

Nom du signal	Fréquence horizontale (kHz)	Fréquence verticale (Hz)	Component	HDMI	PC
525 (480) / 60i	15,73	59,94	*	*	
525 (480) / 60p	31,47	59,94	*	*	
625 (576) / 50i	15,63	50,00	*	*	
625 (576) / 50p	31,25	50,00	*	*	
750 (720) / 60p	45,00	60,00	*	*	
750 (720) / 50p	37,50	50,00	*	*	
1.125 (1.080) / 60i	33,75	60,00	*	*	
1.125 (1.080) / 50i	28,13	50,00	*	*	
640 x 400 @70 Hz	31,46	70,07			*
640 x 480 @60 Hz	31,47	59,94			*
640 x 480 @75 Hz	37,50	75,00			*
800 x 600 @60 Hz	37,88	60,32			*
800 x 600 @75 Hz	46,88	75,00			*
800 x 600 @85 Hz	53,67	85,06			*
1.024 x 768 @60 Hz	48,36	60,00			*
1.024 x 768 @70 Hz	56,48	70,07			*
1.024 x 768 @75 Hz	60,02	75,03			*
1.024 x 768 @85 Hz	68,68	85,00			*
1.280 x 1.024 @60 Hz	63,98	60,02			*
Macintosh13" (640 x 480)	35,00	66,67			*
Macintosh16" (832 x 624)	49,72	74,54			*
Macintosh21" (1.152 x 870)	68,68	75,06			*

Remarque

- Les signaux n'ayant pas les caractéristiques ci-dessus ne donnent pas toujours des images correctes.
- Les signaux ci-dessus sont reformatés pour un visionnement optimal sur votre écran.

Fenêtres multiples

Vous pouvez regarder deux images en même temps, comme celle d'une émission télévisée et celle d'un DVD. (p. 11)

- Le téléviseur comprend un syntoniseur. Deux émissions ne peuvent pas être affichées en même temps.
- Vous ne pouvez pas indiquer la même source pour l'écran secondaire et l'écran principal.
- Cette fonction ne peut pas être utilisée avec un ordinateur, HDMI et la carte SD ou lorsque des signaux progressifs/signaux 1080i (Y, P_B, P_R) sont reçus.

Format des données pour parcourir la carte

- Photo : Images fixes enregistrées avec des appareils photo numériques compatibles avec les fichiers JPEG des normes DCF* et EXIF
- Vidéo : Vidéos enregistrées avec ce téléviseur, un enregistreur DVD Panasonic ou un caméscope numérique
- Format des données : FAT12 ou FAT16
- Nombre de pixels pour une image animée : 320 x 240 (QVGA) ou 176 x 144 (QCIF)
- Nombre max. de fichiers: 65.535
- Résolution de l'image: 8 x 8 à 5.120 x 3.840
- Format audio : G.726 (32 Ko/s, fréquence d'échantillonnage 8-kHz, monaural)

- Type de carte compatible (capacité maximale) : Carte SD (1 Go), MultiMediaCard (128 Mo), carte Mini SD (512 Mo) (nécessite un adaptateur Mini SD)
- Consultez les dernières informations sur le type de carte sur le site Web suivant. (En anglais uniquement) <http://panasonic.co.jp/pavc/global/cs>

*DCF (Design rule for camera file system) : Norme unifiée établie par la JEITA (Japan Electronics and Information Technology Industries Association).

ATTENTION

- Une image JPEG modifiée avec un ordinateur ne peut pas être affichée.
- Les images importées d'un ordinateur doivent être compatibles avec EXIF (Exchangeable Image File) 2.0, 2.1 et 2.2.
- Les fichiers partiellement altérés peuvent s'afficher avec une résolution moindre.
- Le mode MPEG4 ne peut afficher que des séquences vidéo enregistrées avec cet appareil, avec un lecteur de DVD Panasonic DIGA ou avec un caméscope Panasonic D-snap.
- Pour effectuer un enregistrement au format MPEG4, la carte SD doit être formatée à l'aide de cet appareil. Une carte formatée à l'aide d'un autre appareil risque de ne pas fonctionner correctement.
- Les cartes mémoires doivent être formatées en FAT12 ou en FAT16 pour pouvoir en visionner le contenu sur un téléviseur. Si la carte n'est pas formatée, elle risque d'être incompatible avec certains adaptateurs de carte mémoire. **Dans ce cas, reformater la carte à l'aide de votre appareil photo numérique.** Le formatage de la carte entraîne l'effacement des images qu'elle contient. Consulter le manuel d'utilisation de votre appareil photo pour plus d'informations.
- Cette fonction ne prend pas en charge les séquences vidéo JPEG et les photos non formatées en DCF (TIFF, BMP).
- Si le fichier est partiellement corrompu, il se peut qu'il soit affiché avec une résolution inférieure.

Remarque

- Structure des dossiers vue sur un ordinateur

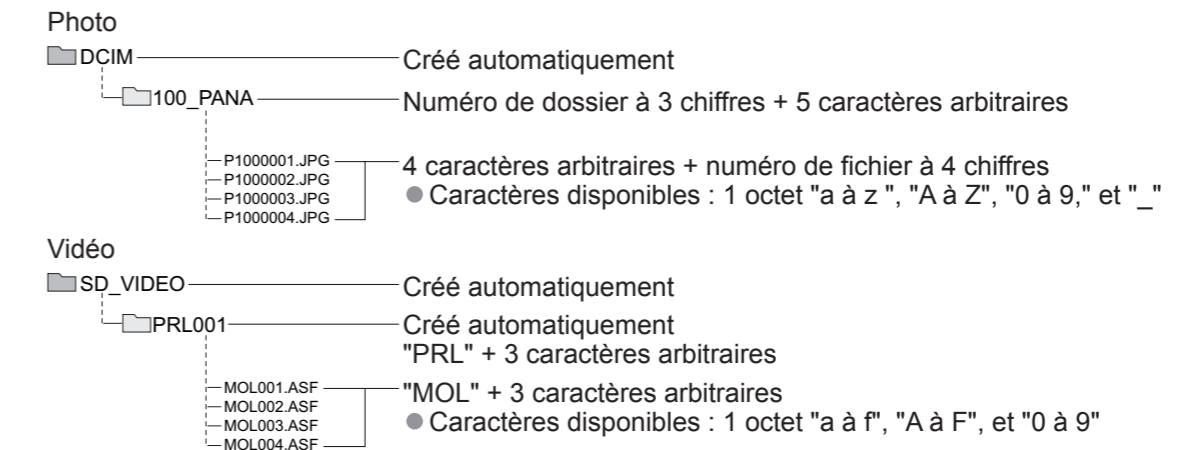

- Les noms de dossier et de fichier peuvent être différents selon l'appareil photo numérique utilisé.
- Ne pas utiliser de caractères 2 bits ou de caractères à codes spéciaux.
- La carte risque de devenir inutilisable sur cet appareil si les noms de dossiers et de fichiers sont modifiés.

FAQ

Avant de demander toute réparation ou assistance, veuillez suivre ces indications simples pour résoudre le problème.

Si le problème persiste, contactez votre revendeur Panasonic ou le Centre d'attention à la clientèle Panasonic pour une assistance.

Points blancs ou ombre sur les images (bruit)

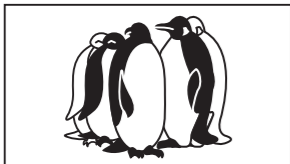

- Vérifiez la position, l'orientation et le raccordement de l'antenne.

Le logo VIERA apparaît aux quatre coins de l'écran.

Le contraste est diminué

- La fonction pour empêcher l'apparition d'une image rémanente est activée. (Il ne s'agit pas d'un symptôme de défaillance)
- L'économiseur d'écran est activé si le téléviseur n'est pas opéré pendant un certain temps en mode AV.
- Le contraste est diminué lorsque le radio, menu, etc. dure quelques minutes.
- Effet "image rémanente" (p. 5)

Une seule portion de l'écran reste sombre

- Un pixel ou un point lumineux peut parfois disparaître sur les écrans plasma. (Il ne s'agit pas d'un symptôme de défaillance)

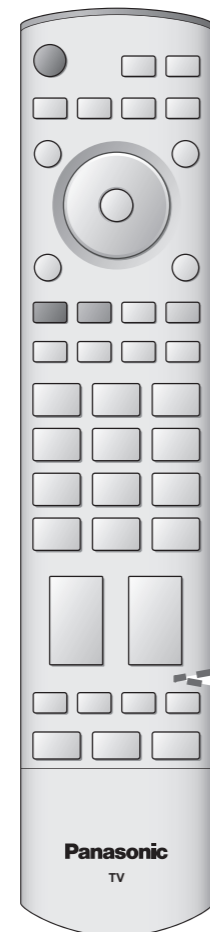
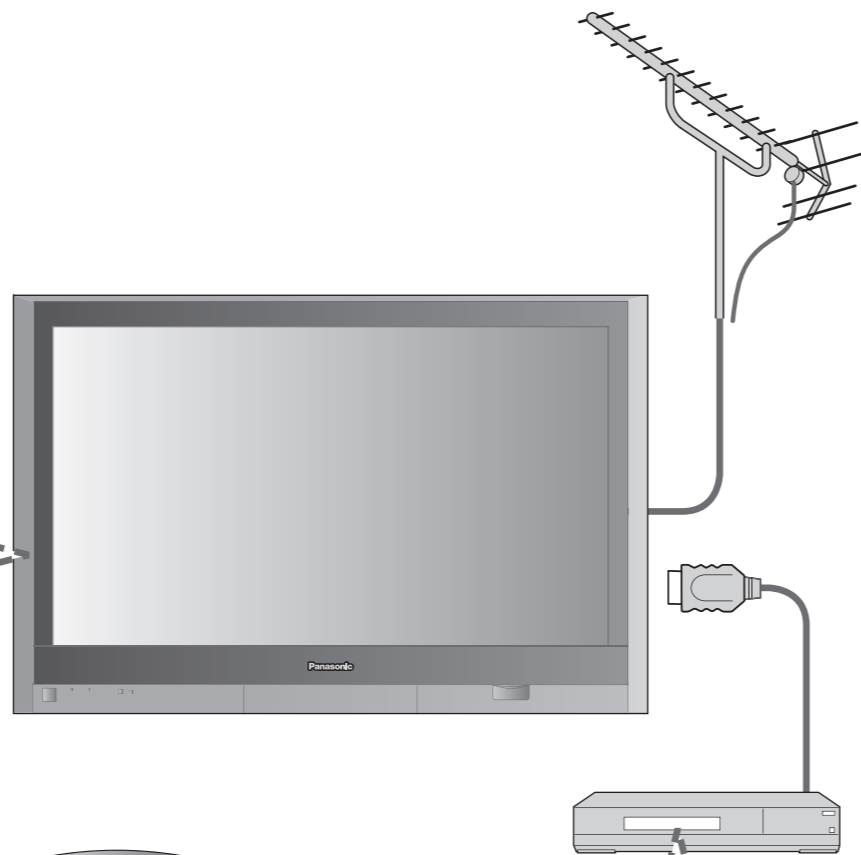

Les images provenant d'un appareil raccordé sont déformées lorsque l'appareil est raccordé via la prise HDMI

- Est-ce que le câble HDMI est raccordé correctement ? (p. 30)
- Mettez le téléviseur et l'appareil hors tension, puis à nouveau sous tension.
- Vérifiez le signal d'entrée provenant de l'appareil. (p. 34)
- Utilisez un appareil compatible avec EIA/CEA-861/861B.

La télécommande ne fonctionne pas

- Les piles sont-elles correctement mises en place ? (p. 6)
- Est-ce que le téléviseur est allumé ?

	Problème	Mesures
Ecran	Image chaotique, discordante	<ul style="list-style-type: none"> ● Réglez "P-NR" dans le menu Image (pour retirer le bruit). (p. 16) ● Vérifiez les appareils électriques à proximité (voiture, moto, lampe fluorescente).
	Aucune image ne s'affiche.	<ul style="list-style-type: none"> ● Est-ce que "Couleur" ou "Contraste" dans le menu Image est réglé au minimum ? (p. 16)
	Image floue ou déformée (pas de son ou volume faible)	<ul style="list-style-type: none"> ● Réinitialisez les chaînes. (p. 20)
Son	Ni l'image ni le son ne sont émis.	<ul style="list-style-type: none"> ● Est-ce que le téléviseur est en "mode AV" ? ● Est-ce que le cordon d'alimentation est branché sur la prise de courant ? ● Est-ce que le téléviseur est allumé ? ● Vérifiez le menu Image (p. 16) et le volume.
	Aucun son n'est émis.	<ul style="list-style-type: none"> ● Est-ce que la "sourdine" est activée ? (p. 7) ● Est-ce que le volume est réglé sur minimum ?
	Le niveau sonore est faible ou le son est déformé.	<ul style="list-style-type: none"> ● La réception du signal sonore peut s'être dégradée. ● Réglez "MPX" (p. 16) dans le menu Son sur "Mono".
HDMI	Le son est anormal.	<ul style="list-style-type: none"> ● Réglez le réglage du son de l'appareil raccordé sur "2ch L.PCM". ● Vérifiez le réglage de "Entrée HDMI1" dans le menu Son. (p. 16) ● Si la connexion du son numérique connaît un problème, sélectionnez une connexion de son analogique. (p. 33)
	Un message d'erreur apparaît.	<ul style="list-style-type: none"> ● Contactez le SAV agréé.
	La fonction "Contrôle par HDMI" est inopérante.	<ul style="list-style-type: none"> ● Remettez sous tension le téléviseur avec l'appareil allumé. ● Placez "Contrôle par HDMI" sur "Non", puis à nouveau sur "Oui". (p. 27)
SD	La carte SD ne peut pas être utilisée même après avoir été formatée	<ul style="list-style-type: none"> ● Contactez le SAV agréé.
Autre	Le téléviseur passe en "mode de veille".	<ul style="list-style-type: none"> ● La fonction de mise en veille est activée. ● Le téléviseur entre en "mode de veille" au bout de 30 minutes après la fin de l'émission.
	Un message d'erreur apparaît.	<ul style="list-style-type: none"> ● Suivez les instructions du message. ● Si le problème persiste, contactez le SAV agréé.

Carte SD: Messages à l'écran

Message	Signification/Action
La carte SD est-elle insérée?	● Insérez une carte SD.
Carte SD protégée Déverrouiller SVP	● Déverrouiller la carte SD.
Fichier protégé Déverrouiller SVP	● Déverrouiller le fichier situé sur la carte.
Ce type de format n'est pas admis	● L'appareil ne prend pas en charge le format. (Voir p. 35 pour les formats et données applicables.)
Ce type de carte n'est pas admis	● Une carte non prise en charge par cet appareil a été insérée. (Voir p. 35 pour les cartes prises en charge.)
Fichier corrompu Impossible d'afficher l'image	● Le fichier est corrompu.
Mémoire pleine	● La carte mémoire est pleine.
Pas assez de mémoire	● La carte ne possède pas assez de mémoire disponible pour fonctionner.
Lecture fichier impossible	● Le fichier n'est pas lisible.
Source non enregistrable Enregistrement SD stoppé	● Cette chaîne ne peut pas être enregistrée. (L'enregistrement est interrompu automatiquement.)
Erreur Vérifier carte	● Réinsérez la carte. Si le problème persiste, formatez la carte. (p. 25)
Démarrage de l'enregistrement SD Arrêter l'enregistrement	● Cette opération n'est pas disponible pendant l'enregistrement. Pour continuer l'opération, arrêtez l'enregistrement. (Par exemple, changer de chaîne lorsque vous enregistrez une émission télévisée.)
Suppression du fichier?	● Affiché lorsque vous appuyez sur la touche de couleur rouge pour supprimer un fichier MPEG4. Appuyez sur la touche OK pour confirmer la suppression.

Précautions relatives à la manipulation des cartes :

- Ne retirez pas la carte alors que l'appareil est en train d'accéder à des données (DEL "bleue" allumée) (sous peine d'endommager la carte ou l'appareil).
- Ne touchez pas les broches au dos de la carte.
- Ne soumettez pas la carte à une pression élevée ou un impact.
- Insérez la carte dans le bon sens (autrement, la carte risque d'être endommagée).
- Des interférences électriques, de l'électricité statique ou des opérations erronées peuvent endommager les données ou la carte.
- Faites une copie de sauvegarde des données enregistrées à des intervalles réguliers en cas de données altérées ou endommagées ou d'un fonctionnement anormal de l'appareil. (La responsabilité de Panasonic ne saurait être engagée pour toute détérioration ou dommage des données enregistrées.)

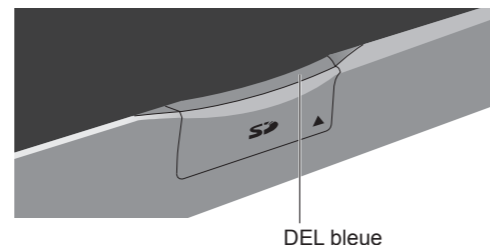

AVERTISSEMENT : Comme tout petit objet, une carte SD est susceptible d'être avalée par de jeunes enfants. Ne pas laisser ces derniers manipuler une carte SD. Retirer la carte SD immédiatement après utilisation.

Caractéristiques

	TH-37PV600E	TH-42PV600E	TH-50PV600E	
Alimentation	AC 220-240 V, 50 / 60 Hz			
Consommation	Usage moyen	241 W	261 W	368 W
	Veille	0,3 W		
Panneau de l'écran plasma	Méthode d'entraînement	Type c.a.		
	Format d'image	16:9		
	Rapport de contraste	Max 10000:1		
Taille d'écran (Nombre de pixels)		94 cmV	106 cmV	127 cmV
		818 mm (L) × 461 mm (H) × 939 mm (diagonale)	920 mm (L) × 518 mm (H) × 1.056 mm (diagonale)	1.106 mm (L) × 622 mm (H) × 1.269 mm (diagonale)
Son	Haut-parleurs	Haut-parleur de graves (Ø80 mm) × 2 unités, Haut-parleur d'aigus (23 mm × 100 mm) × 2 unités		
	Sortie son	31 W (15,5 W + 15,5 W), 10 % THD		
Signaux PC	Écouteurs	Mini prise stéréo Ø3,5 mm × 1		
		VGA, SVGA, XGA SXGA (compressés) Fréquence de balayage horizontal 31 - 69 kHz Fréquence de balayage vertical 59 - 86 Hz		
Systèmes de télévision / Bandes de fréquences		PAL B, G, H, I, SECAM B, G, SECAM L / L' VHF E2 - E12 VHF A - H (ITALIE) CATV (S01 - S05) CATV S11 - S20 (U1 - U10)		
		VHF H1 - H2 (ITALIE) UHF E21 - E69 CATV S1 - S10 (M1 - M10) CATV S21 - S41 (Hyperbande)		
Antenne arrière		PAL D, K, SECAM D, K VHF R1 - R2 VHF R6 - R12 PAL 525/60 M.NTSC NTSC (entrée AV uniquement)		
		VHF R3 - R5 UHF E21 - E69 Lecture de cassettes NTSC à partir de magnétoscopes PAL Lecture de magnétoscopes NTSC 4,43 MHz Lecture de magnétoscopes NTSC		
Conditions de fonctionnement	Température : de 0°C à 40°C Humidité : de 20% à 80% (sans condensation)			
Connecteurs	AV1 (Scart connecteur)	Prise 21 broches (entrée Audio/Vidéo, sortie Audio/Vidéo, entrée RVB)		
	AV2 (Scart connecteur)	Prise 21 broches (entrée Audio/Vidéo, sortie Audio/Vidéo, entrée S-Vidéo, Q-Link)		
Autres	AV3 (Scart connecteur)	Prise 21 broches (entrée Audio/Vidéo, sortie Audio/Vidéo, entrée RVB, entrée S-Vidéo, Q-Link)		
	VIDEO	VIDEO	1 × connecteurs RCA	1,0 V[p-p] (75 Ω)
		S-VIDEO	MINI DIN, 4 broches	Y:1,0 V[p-p] (75 Ω) C:0,286 V[p-p] (75 Ω)
	AUDIO L - R	AUDIO L - R	2 × connecteurs RCA	0,5 V[rms]
COMPONENT		Y PB, PR	1,0 V[p-p] (incluant la synchronisation) ±0,35 V[p-p]	
Sorties	HDMI1/2	Connecteur de TYPE A		
	PC	Connecteur D-SUB 15 broches haute densité R,G,B/0,7 V[p-p] (75 Ω) HD, VD/Niveau TTL 2,0 - 5,0 V[p-p] (haute impédance)		
Dimensions (L × H × P)	AUDIO L - R	2 × connecteurs RCA	0,5 V[rms]	
	Fente de lecture	Fente de Carte SD × 1		
Dimensions (L × H × P)		977 mm × 629 mm × 138 (panneau : 95) mm	1.077 mm × 689 mm × 138 (panneau : 95) mm	1.266 mm × 802 mm × 138 (panneau : 95) mm
	Poids	28,5 kg	32,5 kg	43,0 kg

Remarque

- La conception et les caractéristiques techniques peuvent être modifiées sans notification préalable. Le poids et les dimensions indiqués sont approximatifs.
- Cet appareil est conforme aux normes EMC mentionnées ci-dessous. EN55013, EN61000-3-2, EN61000-3-3, EN55020, EN55022, EN55024.