

Panasonic®

Téléviseur à cristaux liquides de 22 po (diagonale) Mode d'emploi

Modèle **TC-22LT1**

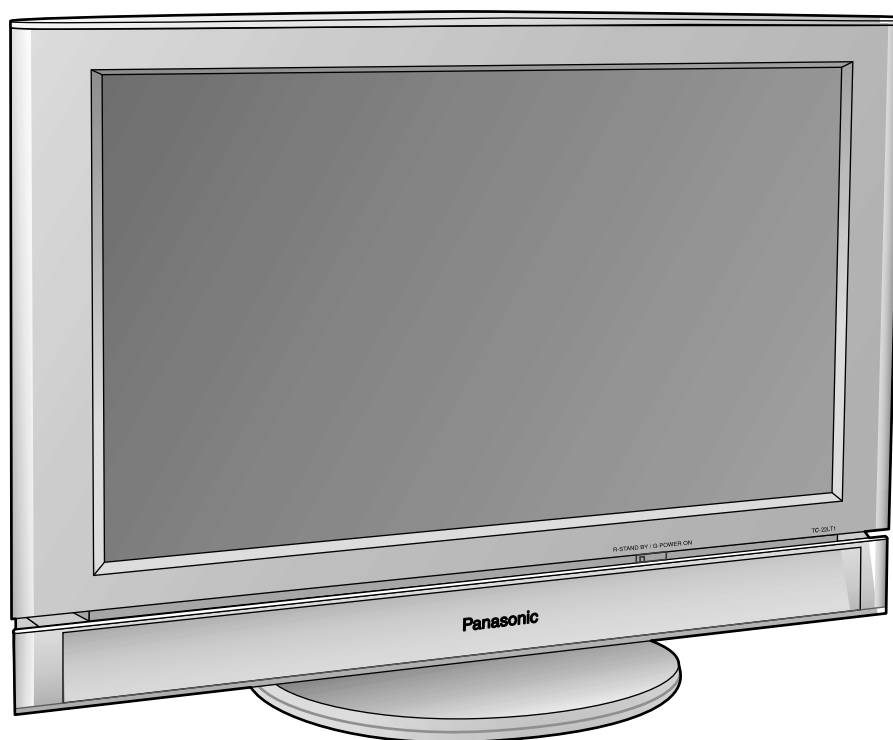

Pour bénéficier d'une assistance, appelez le : **1-800-211-PANA (7262)**
ou envoyez un message électronique à : **consumerproducts@panasonic.com**
ou bien consultez notre site **www.panasonic.com** (États-Unis)

Pour bénéficier d'une assistance, appelez le : **787-750-4300**
ou bien consultez notre site **www.panasonic.com** (Porto Rico)

Pour bénéficier d'une assistance, appelez le : **1-800-561-5505**
ou bien consultez notre site **www.panasonic.ca** (Canada)

Avant de brancher, d'utiliser ou de régler cet appareil, veuillez lire intégralement ce mode d'emploi. Conservez par ailleurs ce manuel en lieu sûr pour pouvoir le retrouver en cas de besoin.

Consignes de sécurité



L'éclair avec la flèche dessiné à l'intérieur d'un triangle avertit l'utilisateur que les éléments internes au produit présentent un risque de choc électrique.



Le point d'exclamation dessiné à l'intérieur d'un triangle avertit l'utilisateur que d'importantes instructions de fonctionnement et d'entretien sont fournies avec l'appareil.

■ **Conseils pour l'installateur du système de câblodistribution:** Il est recommandé de consulter le Code canadien de l'électricité en ce qui a trait à la mise à la terre du fil de câblodistribution. Ce code spécifie que le fil doit être relié au système de mise à la terre de l'édifice, le plus près possible du point d'entrée.

■ Consignes de sécurité relatives aux téléviseurs à cristaux liquides

- 1) Lisez et appliquez les instructions fournies avec le téléviseur à cristaux liquides (DCL).
- 2) Conservez ces instructions en lieu sûr.
- 3) Respectez toutes les consignes de sécurité.
- 4) Suivez toutes les instructions fournies.
- 5) N'utilisez pas ce téléviseur à proximité d'une source d'eau. Évitez par exemple de le placer à côté d'une baignoire, d'un lavabo, de l'évier de la cuisine ou de la vidange de la machine à laver, dans un lieu humide ou près d'une piscine, etc.
- 6) Ne nettoyez cet appareil qu'avec un chiffon sec. Débranchez le téléviseur de la prise de courant avant de le nettoyer. N'utilisez pas de nettoyant liquide ou aérosol.
- 7) N'obstruez pas les ouïes de ventilation de l'appareil. Installez-le en respectant les instructions du fabricant. Les fentes et les ouvertures ménagées à l'arrière ou en dessous du téléviseur sont prévues pour assurer sa ventilation, et garantir ainsi son bon fonctionnement en évitant toute surchauffe. Ces ouvertures ne doivent pas être recouvertes ou obstruées. Ménagez au moins un espace de 10 cm autour de ces ouvertures. Ainsi, ne posez jamais l'appareil sur un lit, un canapé, un tapis ou toute autre surface qui risquerait de gêner la ventilation. Ce téléviseur DCL ne doit pas être encastré dans un meuble, à moins de prévoir une ventilation adéquate.
- 8) N'installez pas le téléviseur près d'une source de chaleur, par exemple un radiateur, un réchaud ou tout autre appareil (y compris des amplificateurs) produisant de la chaleur.
- 9) Faites en sorte que personne ne puisse marcher sur le cordon d'alimentation ou le plier, tout particulièrement à ses deux extrémités.
- 10) Utilisez uniquement les accessoires prévus par le fabricant. L'utilisation d'autres accessoires pourrait présenter des risques.
- 11) Ne placez l'appareil que sur la table, le trépied ou le support spécifié par le fabricant ou fourni avec l'appareil. Si vous utilisez une table roulante, veillez, lorsque vous déplacez l'ensemble, à éviter tout basculement qui pourrait entraîner des blessures corporelles.
- 12) Débranchez l'appareil pendant les orages ou lorsque vous ne comptez pas vous en servir pendant une période prolongée. Vous éviterez ainsi tout risque de dégât dû à la foudre ou à des sautes de courant.
- 13) Pour toute intervention, adressez-vous à un technicien qualifié. Une intervention est nécessaire lorsque l'appareil a été endommagé, par exemple en cas de rupture du cordon secteur ou de sa fiche, lorsque du liquide s'est répandu sur le téléviseur ou qu'un objet est tombé à l'intérieur, lorsque l'appareil a été exposé à la pluie ou à l'humidité, quand il ne fonctionne pas normalement ou quand il est tombé.
À l'issue de toute intervention sur ce téléviseur DCL, demandez au technicien d'effectuer les contrôles nécessaires pour s'assurer qu'il fonctionne à nouveau correctement et en toute sécurité.
- 14) N'alimentez l'appareil que par une source électrique conforme aux indications apposées sur l'étiquette de l'appareil. Si vous avez des doutes sur les caractéristiques de votre courant domestique, consultez votre installateur de télévision ou votre fournisseur d'électricité.
- 15) Respectez toutes les instructions et consignes de sécurité figurant sur le téléviseur DCL.
- 16) N'introduisez aucun objet par les ouvertures du téléviseur DCL ; ils pourraient entrer en contact avec des composants sous tension élevée ou provoquer un court-circuit susceptible d'entraîner un incendie ou une décharge électrique. Ne répandez jamais de liquide sur le téléviseur DCL.



17) Si une antenne extérieure est reliée à ce téléviseur, assurez-vous que celle-ci a été mise à la terre afin de protéger l'appareil contre les surtensions et l'accumulation d'électricité statique. La partie 1 du Code canadien de l'électricité contient des informations concernant la mise à la terre des mâts d'antenne et de leurs structures, celle du fil de descente, le calibre du fil de descente requis et les exigences concernant la tige de la mise à la terre.

18) Un système d'antenne extérieur ne doit jamais se situer à proximité de lignes électriques aériennes ou de tout autre circuit d'éclairage ou circuit électrique, ni à un endroit où il risque d'en être trop près. Lors de l'installation d'un système d'antenne extérieur, prenez bien soin de ne pas toucher ces lignes ou ces circuits électriques, car le moindre contact peut être fatal.

19) Débranchez le téléviseur DCL de la prise murale et demandez les services d'un technicien qualifié dans les cas suivants:

- Quand le cordon d'alimentation ou sa fiche sont endommagés ou usés.
- Si du liquide s'est renversé sur le téléviseur DCL.
- Si le téléviseur DCL a été en contact avec la pluie ou l'eau.
- Si le téléviseur DCL ne fonctionne pas normalement alors que vous respectez son mode d'emploi. Réglez uniquement les paramètres décrits dans le mode d'emploi, car des réglages incorrects d'autres paramètres risquent de provoquer des dommages et de demander davantage de travail à un technicien qualifié pour une remise en état du téléviseur DCL.
- Si le téléviseur DCL est tombé ou si son coffret a été endommagé.
- Lorsque le téléviseur DCL subit un changement notable au niveau des performances (cela indique qu'il faut le réparer).

20) Lorsqu'il faut remplacer des pièces, assurez-vous que le technicien utilise les pièces préconisées par le fabricant, avec les mêmes caractéristiques que celles d'origine. Un remplacement non conforme risque de causer un incendie, un choc électrique ou tout autre dommage.

21) **AVERTISSEMENT : POUR RÉDUIRE LES RISQUES D'INCENDIE ET DE DÉCHARGE ÉLECTRIQUE, N'EXPOSEZ PAS CET APPAREIL À L'HUMIDITÉ OU À LA PLUIE.**

22) **ATTENTION: POUR ÉVITER LES DÉCHARGES ÉLECTRIQUES, NE RACCORDEZ PAS LE CONNECTEUR DU CORDON SECTEUR À UNE PRISE SI VOUS NE POUVEZ L'Y INSÉRER COMPLÈTEMENT, AFIN DE NE LAISSER AUCUNE FICHE À NU.**

23) **ATTENTION: UTILISATION AVEC UN AUTRE SUPPORT QUE CELUI FOURNI OU RECOMMANDÉ PEUT RENDRE L'ENSEMBLE INSTABLE ET ÊTRE CAUSE DE BLESSURES CORPORELLES.**

24) **ATTENTION: IL EXISTE UN RISQUE D'EXPLOSION EN CAS D'UTILISATION DE PILES NON CONFORMES. NE REMPLACEZ LES PILES QUE PAR DES PILES IDENTIQUES OU DE TYPE ÉQUIVALENT.**

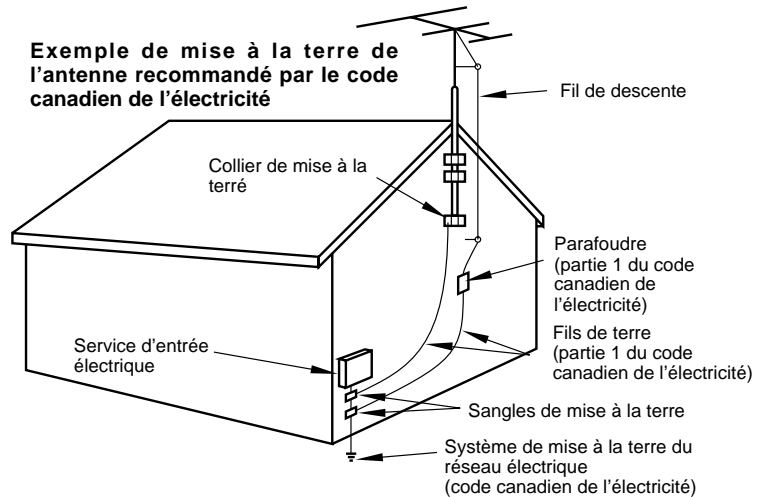

REMARQUES:

- Cet équipement est conçu pour être utilisé aux États-Unis et dans tout pays où le système de télévision et le courant alternatif domestique sont exactement les mêmes qu'aux États-Unis.
- La mémorisation ou la persistance d'une image sur la dalle à cristaux liquides suite à l'affichage prolongé d'une image fixe ne constitue pas un défaut de fonctionnement et n'est donc pas couverte par la garantie. Ce produit n'est pas conçu pour afficher des motifs statiques pendant de longues durées.

■ **Information importante relative à l'utilisation de jeux vidéo, d'ordinateurs et à l'affichage d'images statiques ou de légende.**

L'usage prolongé de produits affichant des images fixes peut causer l'apparition d'une "image fantôme" permanente sur l'écran à cristaux liquides (DCL).

Cette image se distingue en arrière-plan lors du visionnage de programmes normaux sous la forme d'une image fixe. Ce type de détérioration irréversible de l'écran DCL peut être limité par l'observation des règles suivantes:

- Réduire la luminosité et le contraste au minimum.
- Ne pas afficher d'image fixe pendant trop longtemps.
- Éteindre l'appareil lorsqu'il n'est pas utilisé.

■ **Ce produit utilise des soudures à l'étain-plomb et une lampe fluorescente contenant une petite quantité de mercure. Le rejet de ces matières peut être soumis à restrictions dans votre région en raison de considérations environnementales. Pour plus d'informations sur le rejet ou le recyclage, contactez votre administration publique locale.**

Cher client de Panasonic

Bienvenue dans la grande famille des clients de Panasonic.

Nous espérons que vous serez enchanté pendant de nombreuses années par votre nouveau téléviseur à cristaux liquides.

Pour tirer le meilleur parti de votre appareil, veuillez lire ce mode d'emploi avant d'entreprendre tout réglage et le conservez en lieu sûr au cas où vous en auriez de nouveau besoin.

Conservez également la facture de votre achat et inscrivez la référence du modèle et son numéro de série dans l'emplacement réservé à cet effet sur la couverture arrière de ce mode d'emploi.

Pour bénéficier d'une assistance, appelez le : 1-800-211-PANA (7262)
ou envoyez un message électronique à : consumerproducts@panasonic.com
ou bien consultez notre site www.panasonic.com (États-Unis)

Pour bénéficier d'une assistance, appelez le : 787-750-4300
ou bien consultez notre site www.panasonic.com (Porto Rico)

Pour bénéficier d'une assistance, appelez le : 1-800-561-5505
ou bien consultez notre site www.panasonic.ca (Canada)

Informations fournies par la Commission fédérale des communications américaine (FCC)

Cet équipement est conforme aux limites relatives aux récepteurs de télévision définies à la section 15 de la réglementation de la FCC. Ces limites ont été instaurées pour fournir une protection raisonnable contre toutes interférences nuisibles en milieu résidentiel. Cet équipement génère, utilise et peut émettre de l'énergie radioélectrique et, s'il n'est pas installé et utilisé conformément aux instructions du constructeur, il peut perturber la réception radio. Si cet équipement devait causer des interférences ou en être victime, ce qui peut être vérifié en l'éteignant puis en le remettant sous tension, l'utilisateur est invité à essayer de remédier au problème en prenant les mesures suivantes:

Réorienter ou déplacer l'antenne réceptrice.

Augmenter la distance qui sépare le téléviseur d'autres appareils électriques.

Raccorder le téléviseur à une prise de courant se trouvant sur un circuit différent de celui utilisé par d'autres équipements.

Consulter votre revendeur ou demander l'aide d'un technicien radio/TV expérimenté.

Avertissement de la FCC: Les changements ou modifications réalisés sans accord écrit de l'entité responsable de la conformité du produit peuvent entraîner pour l'utilisateur une interdiction d'utiliser cet équipement.

Table des matières

Consignes de sécurité	2	Accord des canaux	
Informations fournies par la Commission fédérale des communications américaine (FCC)	4	(programmation manuelle des canaux)	17
ACCESSOIRES FOURNIS	5	Lecture avec un magnéscope ou un autre périphérique	18
Installation	6	Sélection de formats	19
Installation des piles de la télécommande	7	Réglages vidéo	20
Installation de l'adaptateur secteur	7	Réglage de la position et de la taille de l'image	22
Raccordements	8	Réglages audio	23
Raccordement du câble d'antenne à la borne RF In	8	Choix du réglage STEREO/SAP/MONO	24
Raccordement de l'antenne et des câbles de liaison	8	SOURDINE	24
Raccordement de l'antenne (Câblosélecteur, pas de magnéscope)	9	Personnalisation du nom des entrées vidéo	25
Raccordement de l'antenne (Câblosélecteur et magnéscope)	9	Fonction de verrouillage	26
Raccordement des entrées	10	Sous-titres	29
Comment raccorder les prises AUDIO OUT	11	Réglage des images vidéo non naturelles (FILTRE 3D Y/C)	30
Raccordement d'un casque audio	11	Couleurs naturelles	30
Commandes de base	12	Réduction de bruit vidéo	31
Mise sous tension et hors tension	13	Changement de taille automatique selon le signal d'entrée (ID-1)	31
Raccordement du cordon d'alimentation à une prise secteur	13	Masquage de parasites en haut et en bas de l'écran (IMAGE ADJ.)	32
Mise sous tension du téléviseur	13	Dépannage	33
Organigramme des menus du téléviseur	14	Fixation et retrait du couvercle des prises de raccordement	34
Accord des canaux		Caractéristiques techniques	35
(programmation automatique des canaux) ...	16	Entretien	35

ACCESSOIRES FOURNIS

Contrôlez la présence des accessoires avant l'installation.

- Mode d'emploi

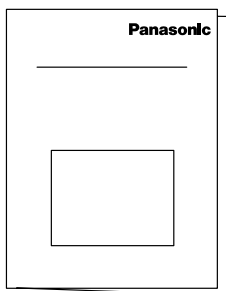

- Carte de garantie

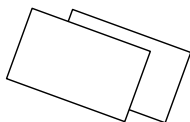

- Couvercle des prises de raccordement



- Télécommande avec une pile au lithium (N2QAFC000006)

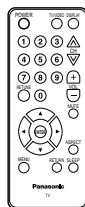

- Adaptateur secteur et cordon secteur
Adaptateur secteur: (N0JZHK000004)
Cordon secteur: (K2CA2EA00005)

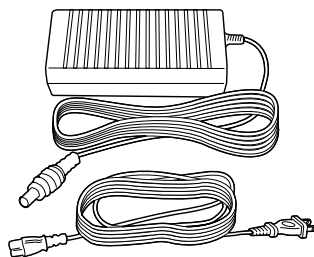

- Adaptateur d'antenne de type F (K1SGABCA0001)

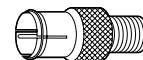

- Câbles de conversion D-Y/P_b/Pr (K2KZ9DB00001)

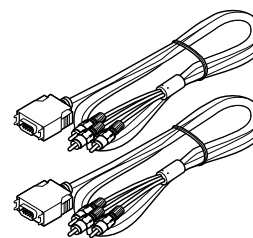

Installation

Choix de l'emplacement du téléviseur

Placez l'appareil de façon optimale pour votre confort de spectateurs. Efforcez-vous de le placer de telle sorte que la lumière du soleil ou une autre lumière forte (y compris la lumière réfléchie) ne frappe pas l'écran.

La présence de certains éclairages de type fluorescent peut réduire la portée de la télécommande.

Il est important que le lieu soit correctement ventilé pour prévenir toute surchauffe des composants internes de l'appareil. Ne placez pas l'appareil dans un local trop chaud ou trop humide.

Pour obtenir la meilleure image possible, ne placez aucun équipement générateur de fréquences électromagnétiques (moteur électrique, ventilateur, autres haut-parleurs, etc.) à proximité de l'appareil.

Utilisation de périphériques

La liaison Audio/Vidéo entre le téléviseur et des équipements périphériques peut être effectuée à l'aide de câbles audio et vidéo blindés. Pour bénéficier des meilleures performances, utilisez du câble coaxial blindé de 75 ohms comme câble d'antenne. Ces câbles sont disponibles chez votre revendeur ou dans une boutique de composants électroniques. Avant d'acheter un câble, assurez-vous des différents types de connecteurs nécessaires pour raccorder les différents appareils concernés. Calculez également les longueurs de câble dont vous avez besoin.

Pour optimiser la qualité d'image

Lorsque l'écran DCL est exposé à la lumière du jour ou à celle de lampes, il est possible que les images très contrastées ne soient pas reproduites de façon suffisamment bonne. Dans ce cas, éteignez les éclairages fluorescents situés à proximité du téléviseur et placez ce dernier à l'écart de la lumière du soleil.

Comment utiliser le socle pour le téléviseur à cristaux liquides

Ajustez le socle sur l'angle souhaité. L'angle du socle peut être ajusté entre 0° et 15° en arrière et de 30° vers la gauche et vers la droite.

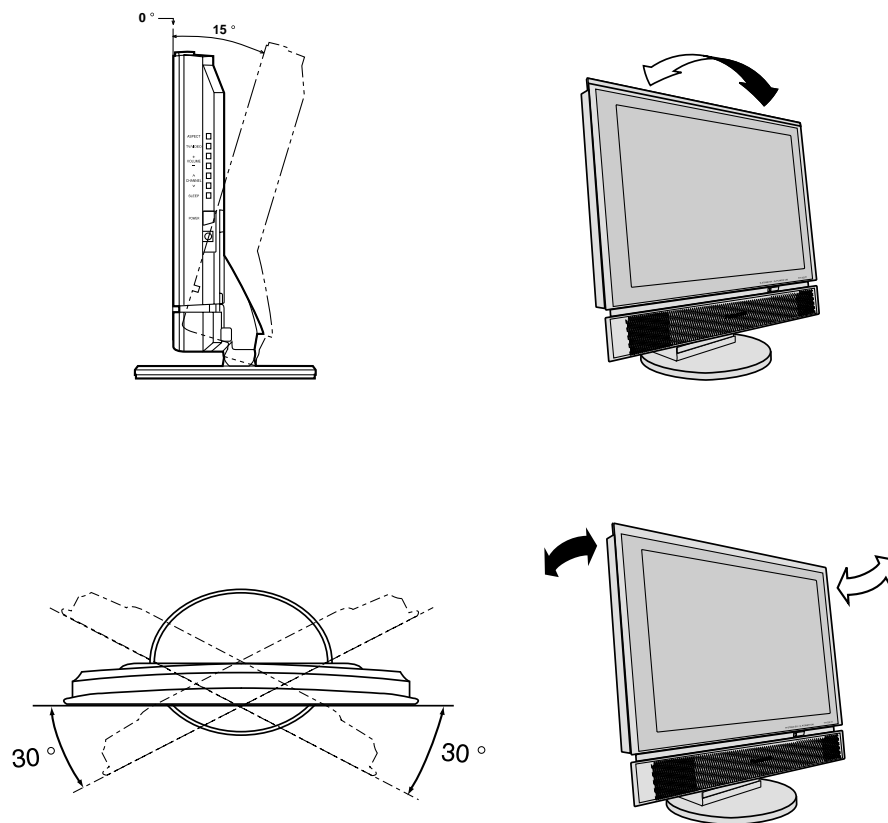

Installation des piles de la télécommande

Retirez la feuille isolante

Une pile au lithium se trouve dans la télécommande au moment de l'envoi. Retirez la feuille isolante pour utiliser la télécommande.

Arrière de la télécommande

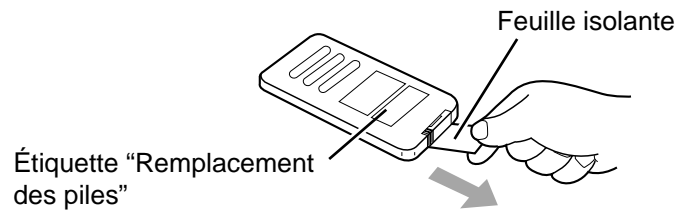

Remplacement des piles

Remplacez les piles en suivant les étapes ci-dessus:

Une pile CR2025 est nécessaire

1. Tirez le support de pile en faisant glisser le verrou [1] et en tirant dans la direction [2], comme montré ci-dessous.
2. Retirez la pile de la façon montrée ci-dessous. Installez la pile dans le support de pile. (Vérifiez que le pôle marqué "+" est dirigé vers le haut.)
3. Remettez le support en place ainsi que le verrou jusqu'à ce qu'il soit bien emboîté.

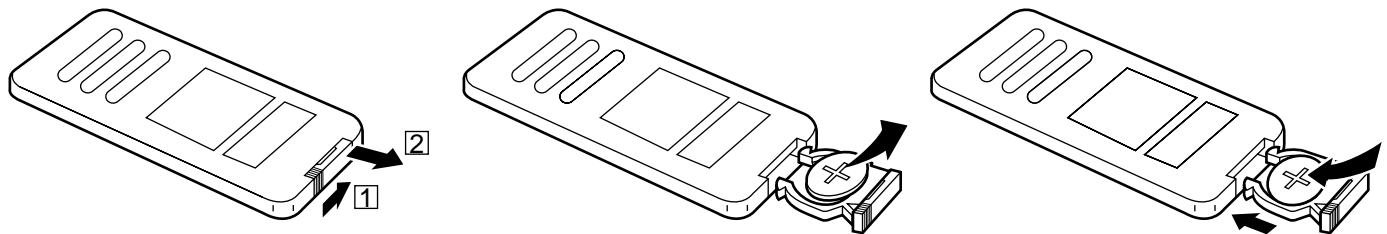

⚠ Attention

Conservez les piles hors de la portée des enfants. Si une pile était avalée, contactez un médecin immédiatement.

⚠ Précautions d'emploi des piles

Une installation incorrecte des piles peut entraîner une fuite de celles-ci et une corrosion qui peut endommager la télécommande.

Respectez les consignes suivantes:

1. Utilisez toujours des piles neuves en remplacement de piles usées.
2. N'essayez pas de recharger, de court-circuiter, de démonter, de chauffer ou de brûler des piles usées.
3. Il est nécessaire de changer les piles lorsque le fonctionnement de la télécommande est sporadique ou lorsqu'elle n'agit plus du tout sur l'appareil.

Remarques:

- Ne faites pas tomber la télécommande, ne la soumettez pas à des chocs ni ne marchez dessus.
- Ne renversez pas de l'eau sur la télécommande.
- Ne placez pas d'objet entre la télécommande et le capteur de télécommande.
- N'utilisez pas la télécommande d'autres appareils en même temps.
- Si la télécommande ne répond pas correctement à la télécommande même lorsque vous l'utilisez à une distance proche, c'est qu'il est temps de remplacer les piles (numéro de produit: CR2025). Reportez-vous à l'étiquette au dos de la télécommande pour les instructions de remplacement des piles.

Installation de l'adaptateur secteur

- Assurez-vous d'utiliser le cordon d'alimentation et l'adaptateur secteur (numéro de modèle: N0JZHK000004) fournis avec l'appareil.
- L'utilisation d'un autre adaptateur secteur que celui spécifié peut entraîner un mauvais fonctionnement.

Raccordements

Raccordement du câble d'antenne à la borne RF In

Raccordement de l'antenne - Pour pouvoir recevoir les chaînes VHF/UHF, une antenne externe est requise. Pour une réception optimisée, il est même recommandé d'utiliser une antenne extérieure. Le paramètre du mode d'antenne doit être fixé à la valeur TV.

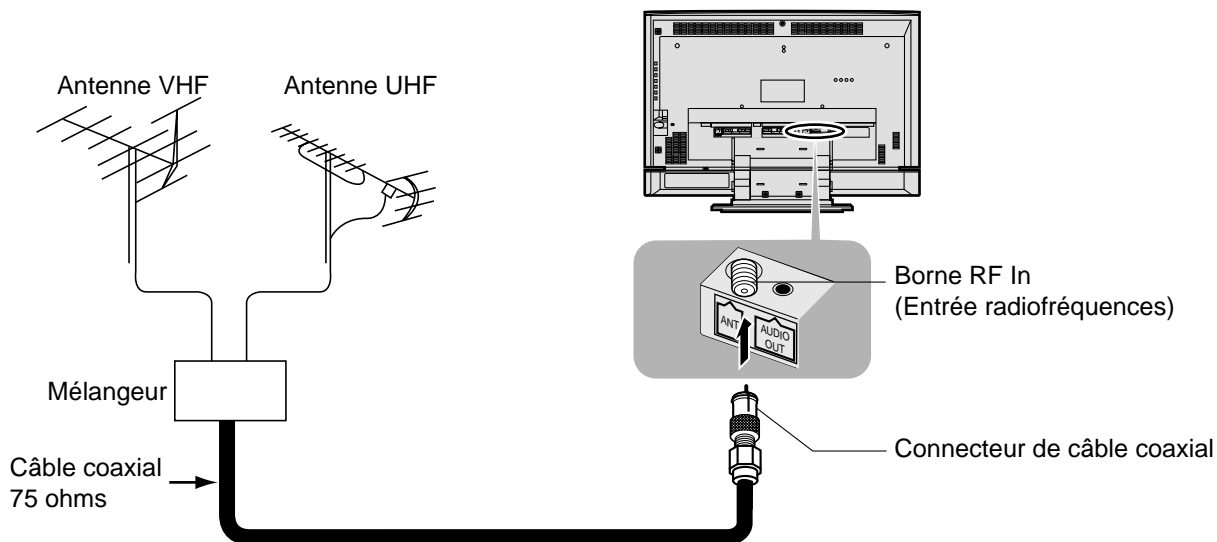

Raccordement de l'antenne et des câbles de liaison

Câble d'arrivée de l'antenne extérieure (75 ohms)

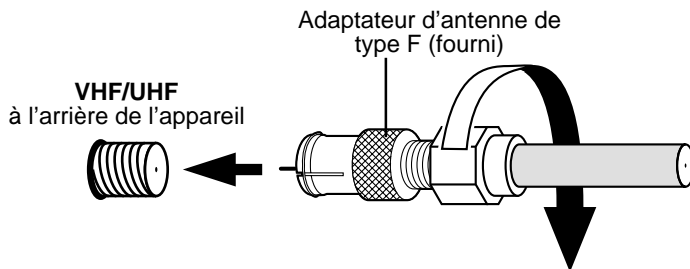

Câble d'arrivée à 75 ohms (de l'opérateur de câble)

Raccordement à la câblodistribution - Pour recevoir les chaînes du câble (de 01 à 125), raccordez le câble fourni par votre opérateur de télévision par câble. Dans ce cas, le paramètre du mode d'antenne doit être fixé à la valeur CABLE. (Pour plus de précisions, voir la section du mode d'antenne.)

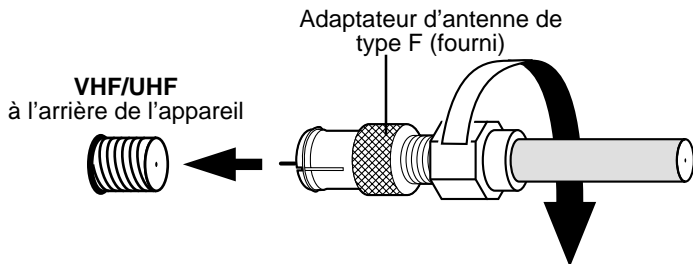

Remarque:

Certains opérateurs de câble modifient la numérotation de certaines chaînes pour réduire les interférences entre signaux ou mettre en place des chaînes non accessibles en clair. Dans ce cas, un convertisseur est nécessaire pour une réception correcte. Consultez votre opérateur de câble pour savoir quels convertisseurs sont compatibles avec l'installation.

Raccordement de l'antenne (Câblosélecteur, pas de magnétoscope)

Recourez à cette configuration pour raccorder le téléviseur à un système de télévision par câble par l'intermédiaire d'un câblosélecteur.

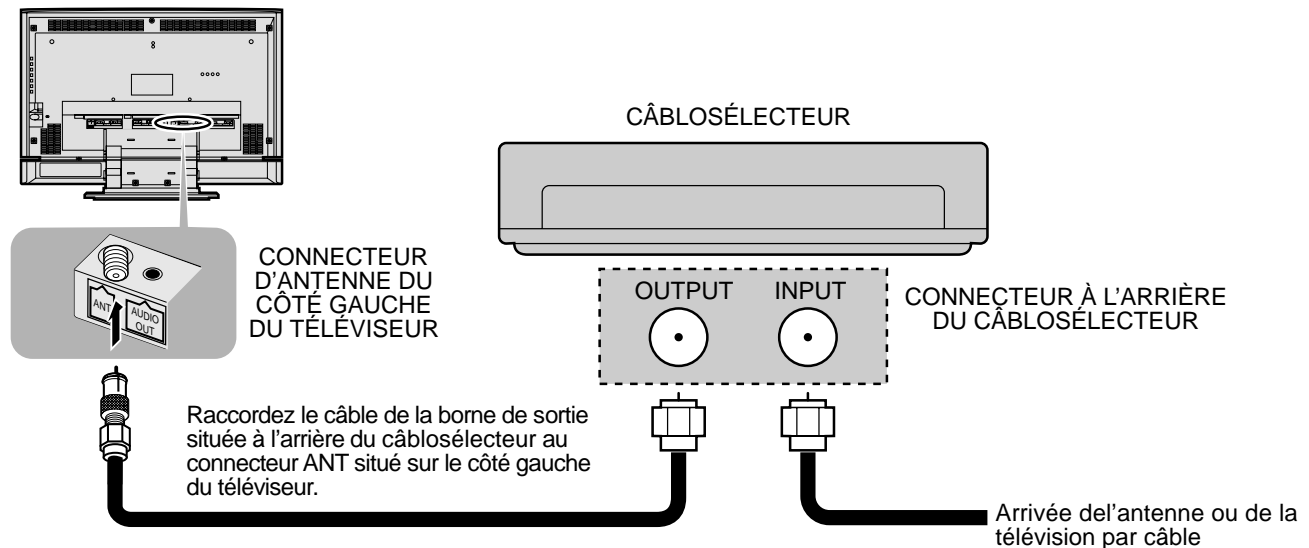

Raccordement de l'antenne (Câblosélecteur et magnétoscope)

Recourez à cette configuration pour raccorder le téléviseur à un système de télévision par câble par l'intermédiaire d'un câblosélecteur et à un magnétoscope.

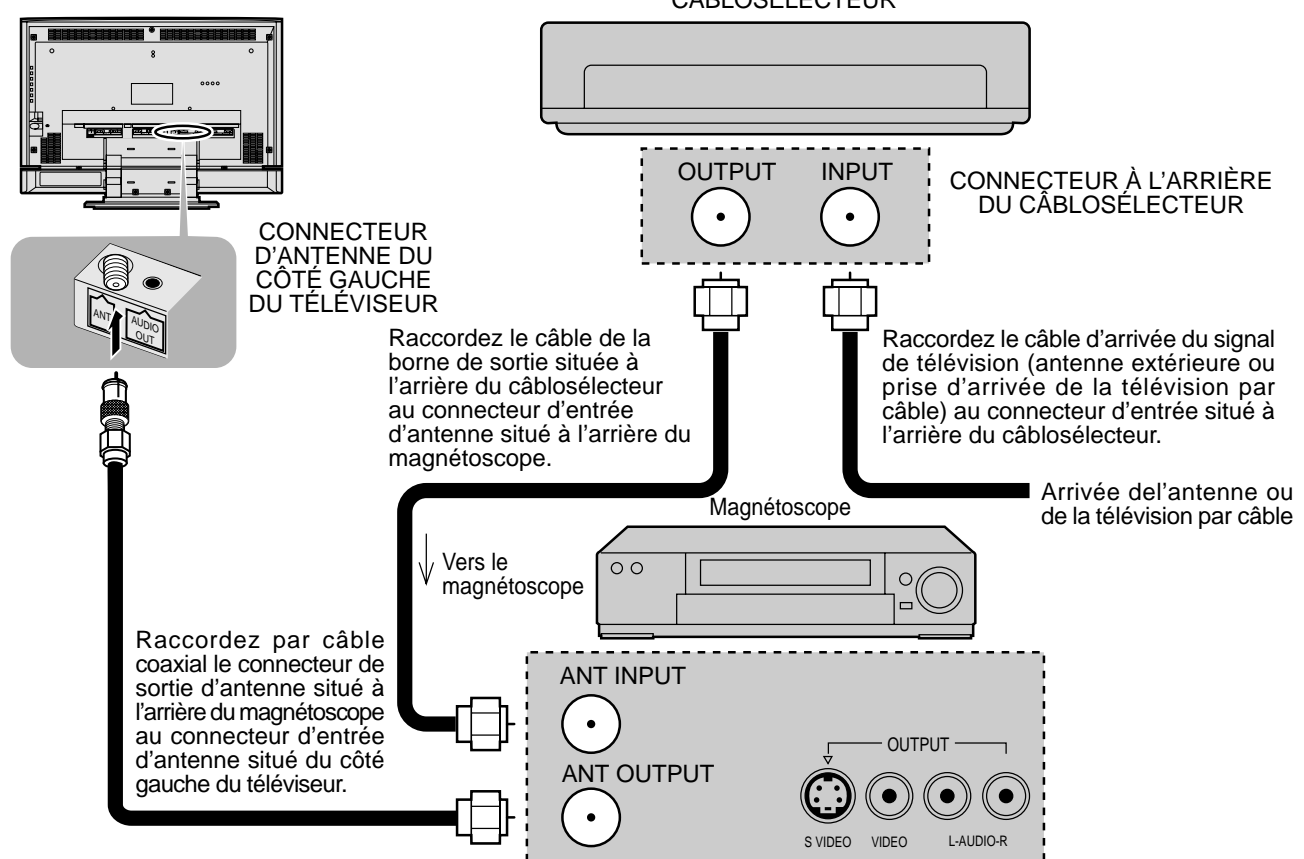

Remarque: Si le câble d'antenne est raccordé à l'entrée antenne du téléviseur par l'intermédiaire d'un câblosélecteur ou d'un magnétoscope, sélectionnez le canal CA3 ou CA4, câble, du téléviseur. Cette recommandation ne vaut pas lorsque le signal d'entrée arrive par l'entrée VIDEO INPUT.

Raccordement des entrées

Raccordement d'un magnétophone ou d'un autre appareil

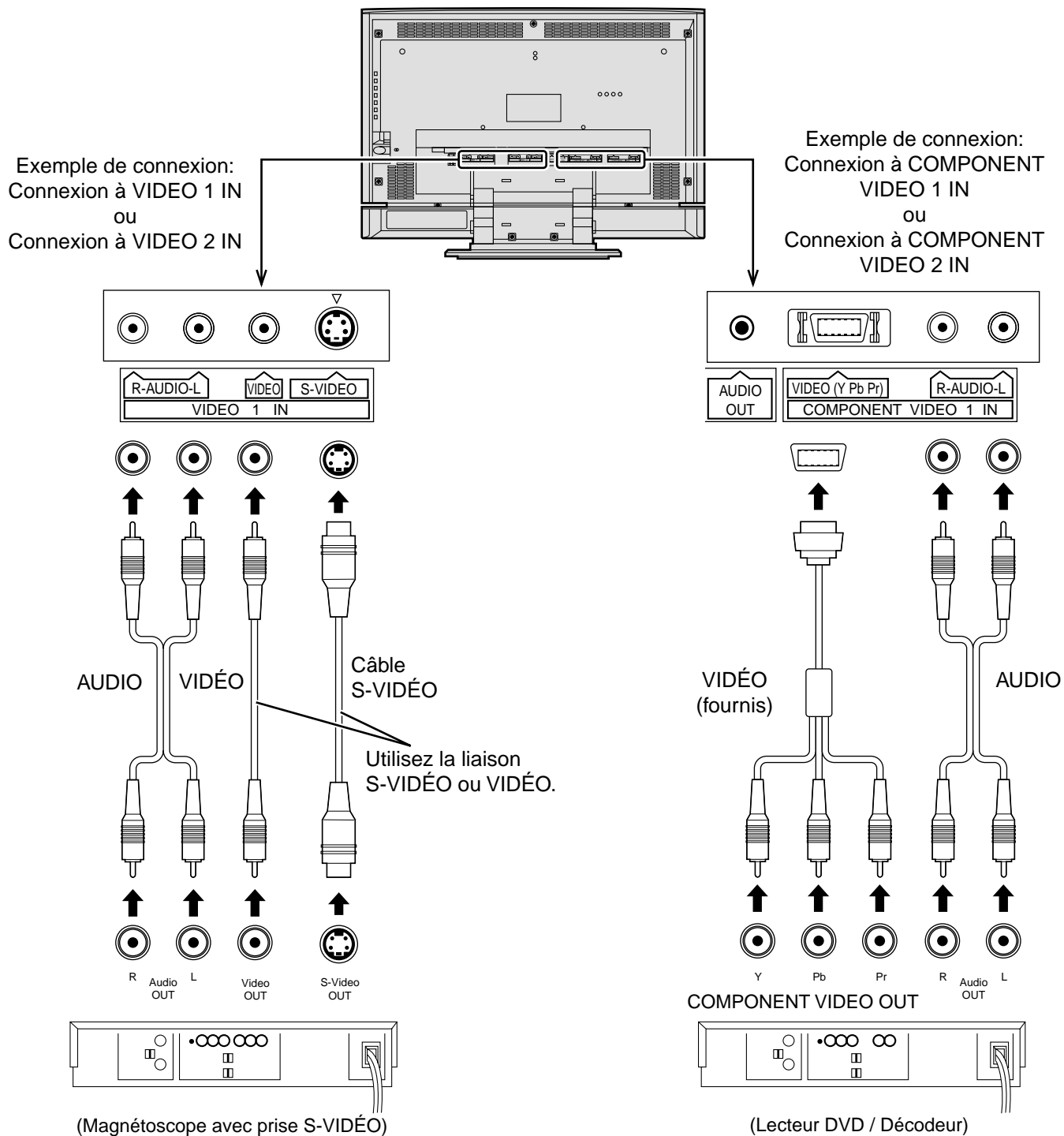

Remarques:

- (1) Quand un magnétophone monaural est utilisé, raccordez le câble audio monaural à la prise AUDIO-L (gauche).
- (2) Des raccordements similaires sont disponibles aux prises INPUT.
Sélectionnez la position souhaitée de l'entrée VIDEO en poussant la touche TV/VIDEO. (Voir page 18.)
- (3) En ce qui concerne la liaison vidéo, la priorité est donnée à la liaison S-Vidéo lorsque les deux types de liaison vidéo (Vidéo et S-Vidéo) sont établies en parallèle.

Comment raccorder les prises AUDIO OUT

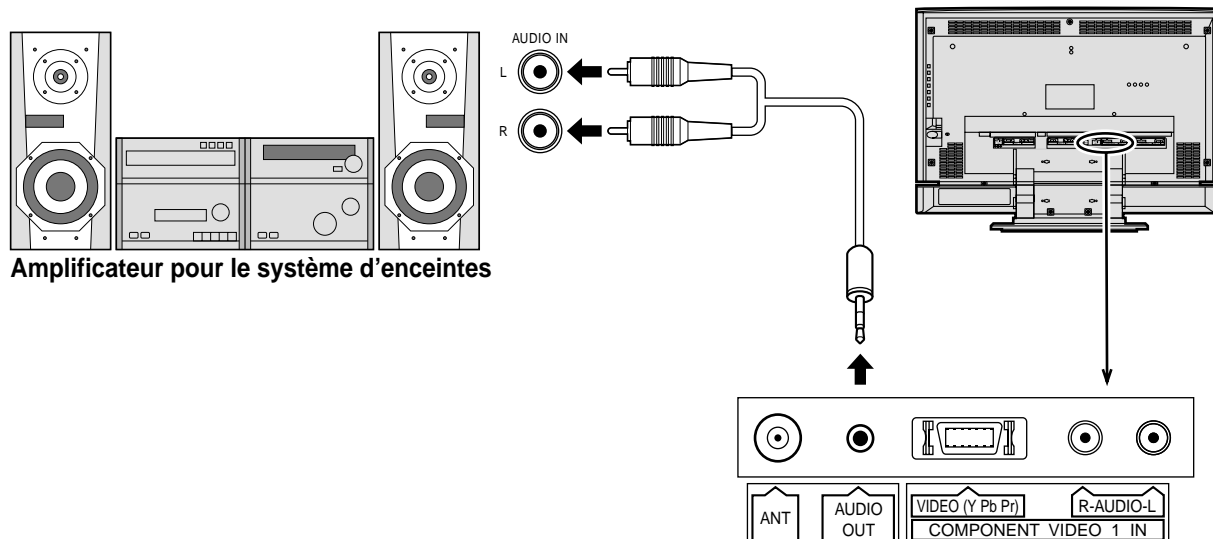

Remarque:

La sortie de commande de volume du téléviseur à cristaux liquides est fixe. (SOUND, ADJUST, VOLUME UP/DOWN et SURROUND ON/OFF ne fonctionnent pas pour les signaux sortis par les prises AUDIO OUT.)

Raccordement d'un casque audio

Branchez le casque ou les écouteurs comme indiqué.

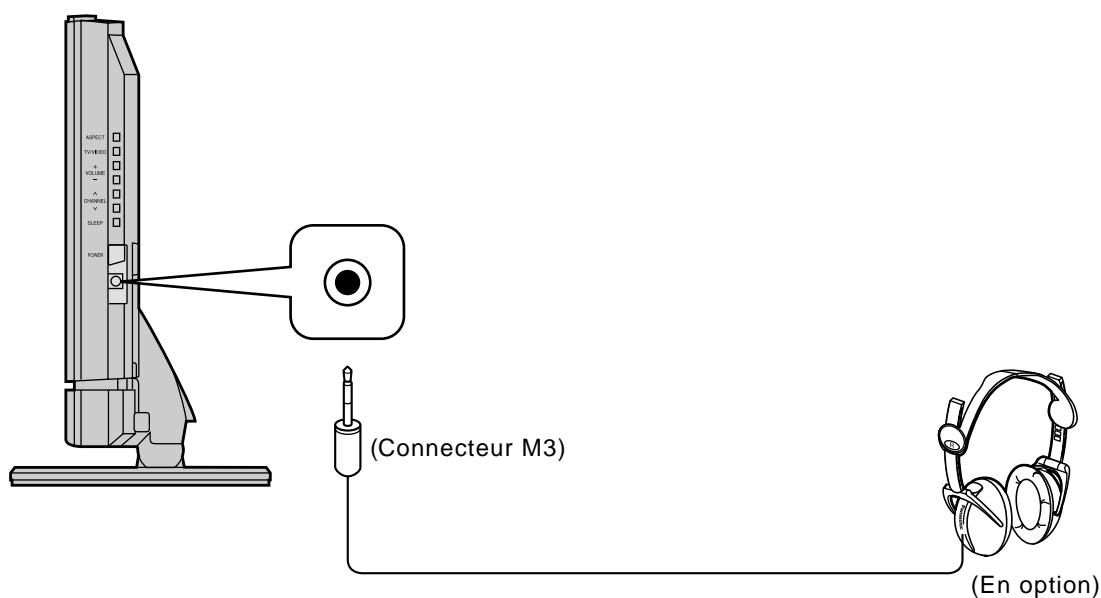

Utilisez la touche d'augmentation **+** ou de diminution **-** du volume pour régler le niveau du volume.

Commandes de base

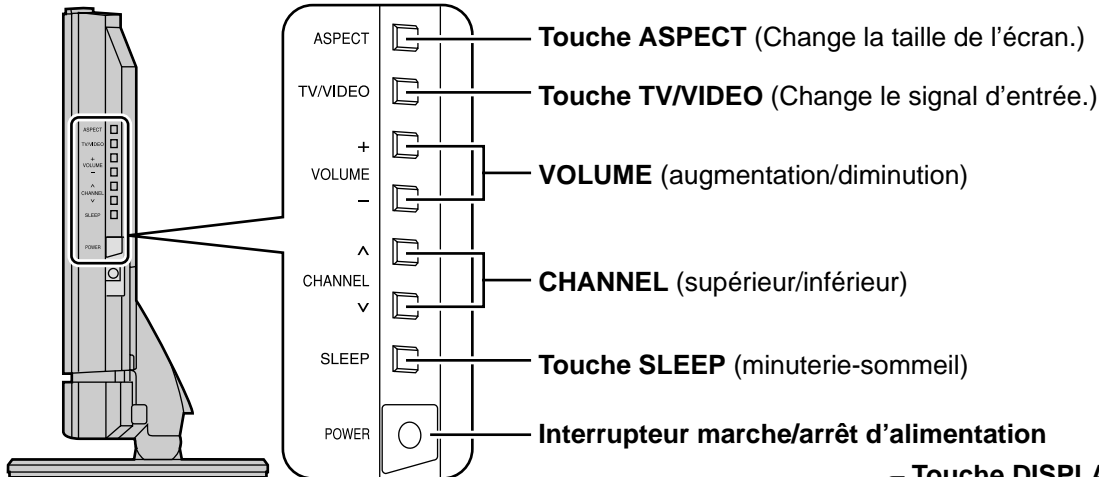

Touche Power

Appuyez ici pour mettre cet appareil sous ou hors tension. (Voir page 13.)

Remarque:

Le cordon d'alimentation du téléviseur à cristaux liquides doit d'abord être raccordé à une prise murale puis mis sous tension à l'aide de l'interrupteur d'alimentation.

Touches de sélection directe des programmes

Touche R-TUNE

Retourne au canal ou au mode vidéo précédemment sélectionné.

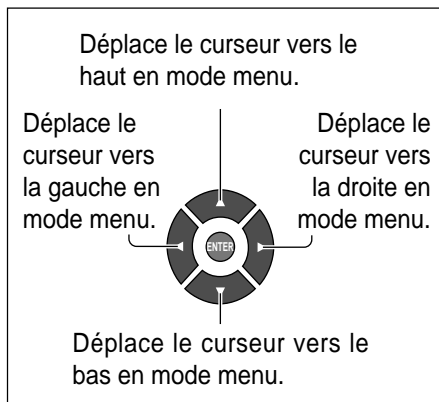

Touche MENU

Appuyez ici pour afficher l'écran de menu.

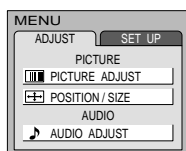

Touche TV/VIDEO

Le mode d'entrée change chaque fois que vous appuyez sur cette touche. (Voir page 18.)

Touche DISPLAY

L'écran ci-dessous est affiché pendant 3 secondes.

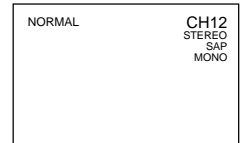

Permet de sélectionner le canal supérieur suivant.

Permet de sélectionner le canal inférieur suivant.

Augmente le volume.

Diminue le volume.

Touche MUTE

Appuyez ici pour couper le volume. (Voir page 24.)

Touche ASPECT

Change la taille de l'écran. (Voir page 19.)

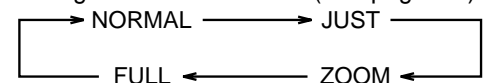

Touche SLEEP (minuterie-sommeil)

Le téléviseur à cristaux liquides peut être préréglé pour être mis en veille après une période de temps fixée. La minuterie peut être réglée à 30 minutes, 60 minutes, 90 minutes et 0 minute (minuterie d'arrêt hors service) chaque fois que vous appuyez sur la touche.

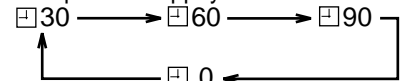

Quand il ne reste plus que 3 minutes, "Off timer 3" clignote. La minuterie d'arrêt est annulée si une coupure de courant se produit. Avant que la minuterie mette automatiquement l'appareil hors tension, la durée restante clignote sur l'écran ("3" pour 3 minutes, "2" pour 2 minutes et "1" pour 1 minute avant la mise hors tension).

Touche RETURN

Mise sous tension et hors tension

Raccordement du cordon d'alimentation à une prise secteur

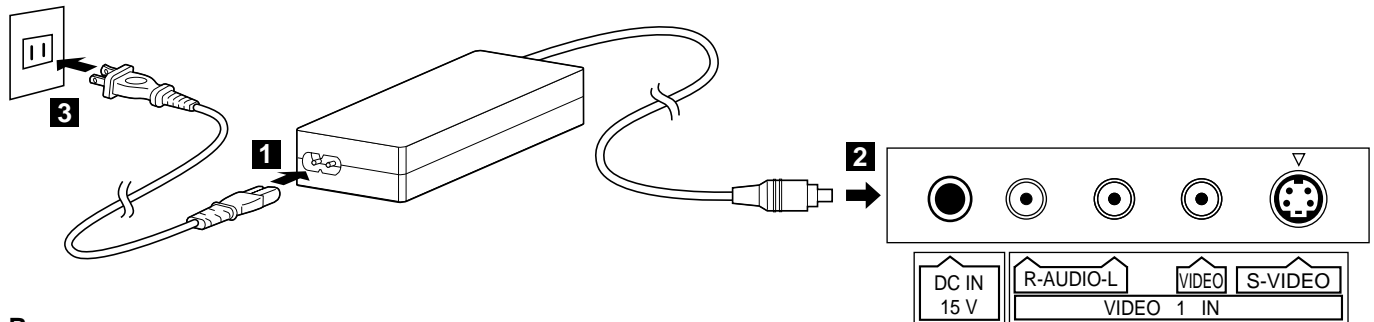

Remarque :

Le téléviseur et l'adaptateur secteur continuent de consommer de l'énergie tant que le cordon d'alimentation est raccordé sur la prise secteur murale.

Mise sous tension du téléviseur

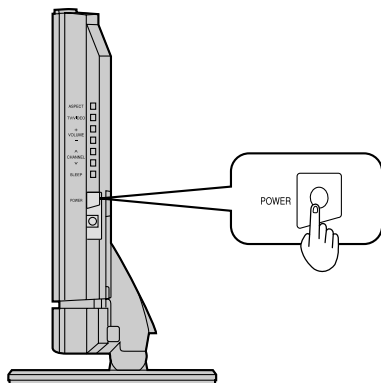

Appuyez sur le bouton POWER du téléviseur pour mettre ce dernier sous tension.

Appareil sous tension : témoin vert

Pour couper totalement l'alimentation du téléviseur, appuyez sur le bouton POWER de celui-ci, qu'il soit allumé ou en mode Veille.

Exemple: L'écran ci-dessous s'affiche pendant quelques secondes après la mise sous tension du téléviseur. (Le paramétrage indiqué n'est qu'un parmi plusieurs possibles.)

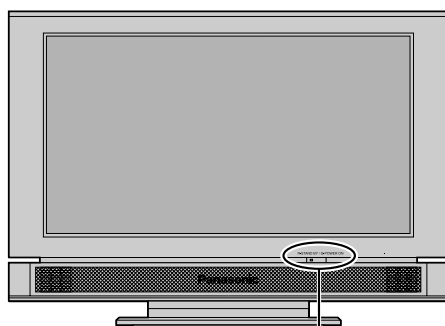

R-STAND BY / G-POWER ON

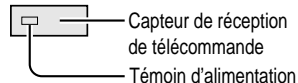

POWER



NORMAL

CA 6
STÉRÉO
SAP
MONO

Appuyez sur la touche POWER de la télécommande pour éteindre le téléviseur : témoin rouge (veille)

Appuyez sur la touche POWER de la télécommande pour rallumer le téléviseur : témoin vert

Organigramme des menus du téléviseur

Tous les ajustements et fonctions de réglage de cet appareil peuvent être utilisés à l'aide des touches de menu. L'écran de menu est composé de 2 menus, le menu ADJUST (ajustements) et le menu SET UP (réglages).

1

Lorsque vous appuyez sur la touche MENU, le menu principal du téléviseur apparaît. Si vous appuyez de nouveau sur la touche MENU, le menu disparaît.

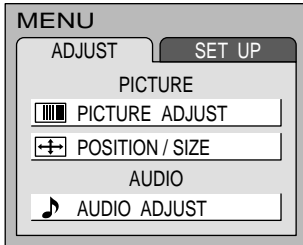
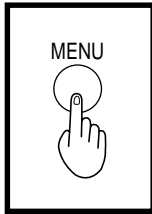

2

Sélectionnez le menu voulu en appuyant sur "▶" (à droite) ou "◀" (à gauche).

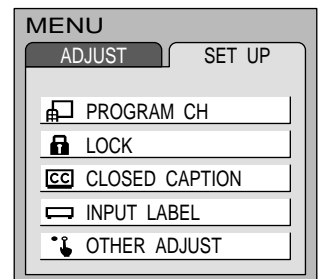
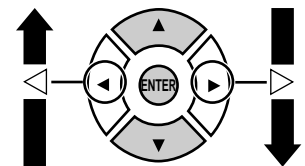
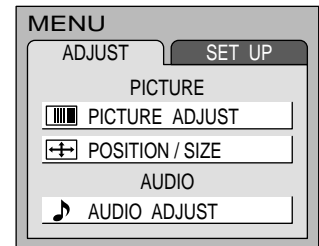
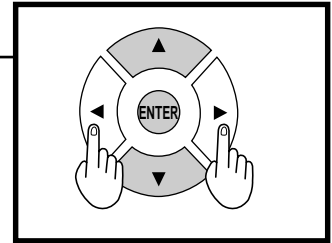

Organigramme des menus du téléviseur

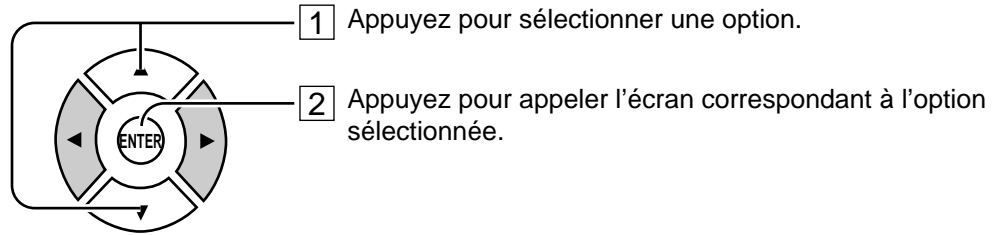

Menu des réglages vidéo (PICTURE ADJUST)

PICTURE ADJUST	
	NORMAL
PIC MODE	STANDARD
BACK LIGHT	+ 5
PICTURE	0
BRIGHTNESS	0
COLOR	0
TINT	0
SHARPNESS	0
AI PICTURE	OFF ON

(Voir page 20)

Menu POSITION/SIZE

POSITION / SIZE	
	NORMAL
	NORMALIZE
SIZE	1
	RETURN

(Voir page 22)

Menu des réglages audio (AUDIO ADJUST)

AUDIO ADJUST	
	NORMAL
MODE	AUTO
BASS	0
TREBLE	0
BALANCE	0
SURROUND	ON
STEREO	SAP MONO

(Voir page 23)

Menu d'identification des prises d'entrée (INPUT LABEL)

INPUT LABEL	
VIDEO1	VIDEO1
VIDEO2	VIDEO2
COMPONENT1	COMPONENT1
COMPONENT2	COMPONENT2

(Voir page 25)

Menu de fonction de verrouillage (LOCK)

LOCK	
MOTION PICT.	OFF ON
CHANGE SETTING	
TV PARENTAL	OFF ON
CHANGE SETTING	
ENTER CODE FIRST	
	* - - -

(Voir page 26)

Menu de sous-titrage (CLOSED CAPTION)

CLOSED CAPTION	
CC MODE	C1

(Voir page 29)

Écran de réglage de la programmation des canaux

PROGRAM CHANNELS	
MODE	TV CABLE
AUTO PROGRAM	
MANUAL PROGRAM	

(Voir pages 16 et 17)

Menu des autres réglages (OTHER ADJUST)

OTHER ADJUST	
NATURL CLR	OFF ON
VIDEO NR	OFF ON
3D Y/C	OFF ON
ID-1	OFF ON
IMAGE ADJ.	1 2

(Voir pages 30 à 32)

Accord des canaux (programmation automatique des canaux)

Recherche automatiquement tous les canaux de télévision et les mémorise.

- 1 Allumez le téléviseur, puis appuyez sur la touche TV/VIDEO si nécessaire pour sélectionner la réception de télévision.
- 2 Appuyez sur la touche MENU pour afficher le menu principal, puis sélectionnez SET UP.

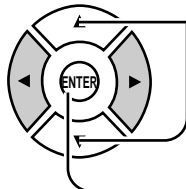

Appuyez ici pour sélectionner l'option PROGRAM CH.

Appuyez ici pour afficher l'écran PROGRAM CHANNELS.

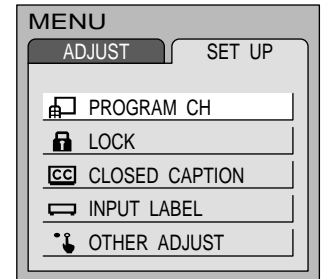

3

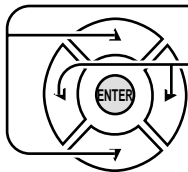

Appuyez ici pour sélectionner l'option MODE.

Appuyez ici pour choisir le réglage TV ou CABLE de cette option.

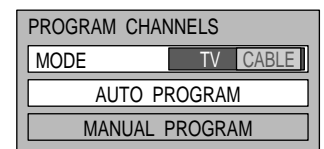

4

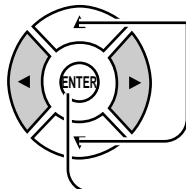

Appuyez ici pour sélectionner l'option AUTO PROGRAM.

Appuyez ici pour afficher l'écran de confirmation de programmation automatique.

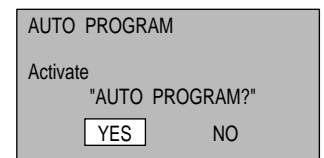

5

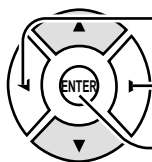

Appuyez ici pour sélectionner YES.

Appuyez ici pour sélectionner NO.

Appuyez ici pour lancer AUTO PROGRAM.

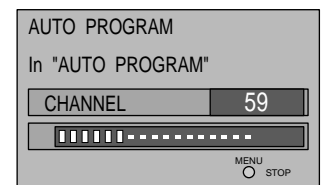

L'indicateur de progression avance jusqu'à ce que toutes les chaînes aient été détectées. Les numéros de chaînes auxquels correspond un signal vidéo sont affichés en bleu clair. Cette couleur indique que la chaîne a été mise en mémoire.

- 6 Appuyez sur la touche RETURN pour choisir le menu PROGRAM CHANNELS.

- 7 Appuyez sur la touche MENU pour sortir du menu des réglages.

Remarques:

- Si vous appuyez sur une touche tandis que le mode AUTO PROGRAM est en service, le téléviseur revient en affichage normal. (Les chaînes détectées jusqu'à ce moment-là restent mémorisées.)
- Une fois la programmation automatique (AUTO PROGRAM) terminée, le téléviseur passe en réception de la chaîne ayant le plus petit numéro.
- Si aucune chaîne ne peut être correctement reçue, c'est la chaîne 69 qui est sélectionnée (chaîne 125 pour la télévision par câble).

Accord des canaux (programmation manuelle des canaux)

Cette fonction vous permet de modifier le paramétrage des chaînes reçues ou leur affichage.

Allumez le téléviseur et sélectionnez la réception télévisée. Suivez les instructions de la page précédente pour afficher le menu PROGRAM CHANNELS.

Sélection du menu PROGRAM CHANNELS

1 Refaites les étapes 1 à 3 de la section Accord des canaux de la page précédente.

2

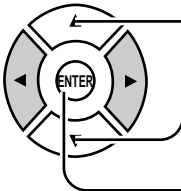

Appuyez ici pour sélectionner l'option MANUAL PROGRAM.

Appuyez ici pour afficher l'écran de MANUAL PROGRAM.

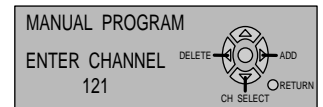

Ajout ou suppression de chaînes

3

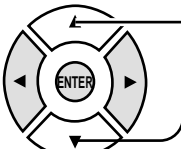

Appuyez ici (ou sur les touches numérotées) pour sélectionner la chaîne voulue.

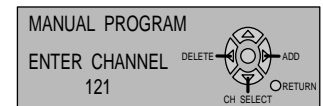

4

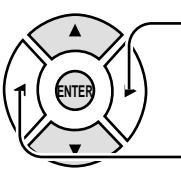

Appuyez ici pour ajouter la chaîne en mémoire (le numéro de chaîne devient bleu).

Appuyez ici pour supprimer la chaîne de la mémoire (le numéro de chaîne devient jaune).

5 Répétez les étapes 3 et 4 pour ajouter ou supprimer d'autres chaînes.

6 Appuyez sur la touche MENU pour sortir du menu des réglages.

Lecture avec un magnétoscope ou un autre périphérique

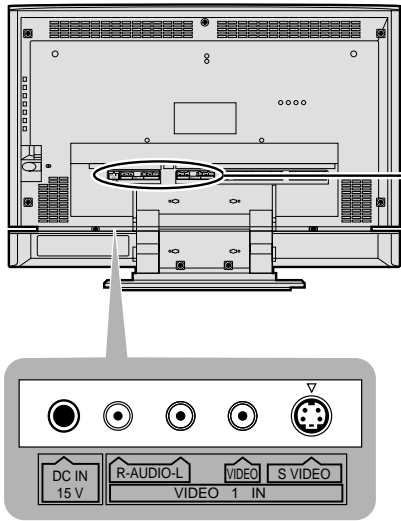

Vérification des connexions

VIDEO 1 IN ou VIDEO 2 IN
Assurez-vous que le téléviseur est en mode Veille.

Vers la sortie S-Vidéo ou vidéo du périphérique

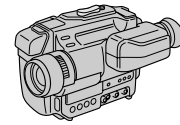
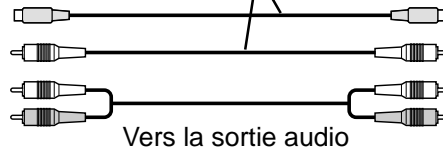

Caméscope

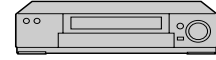

Magnétoscope



Lecteur de disque laser

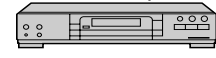

Lecteur de DVD

Ces matériels peuvent aussi être raccordés aux connecteurs arrière du téléviseur. Pour plus de précisions, voir la section des raccordements.



Allumage du téléviseur et changement du mode d'entrée

1



Allumez le téléviseur.

2



Chaque appui sur cette touche alterne entre les différents modes d'entrée de l'appareil.

● Lecture d'une source VIDEO

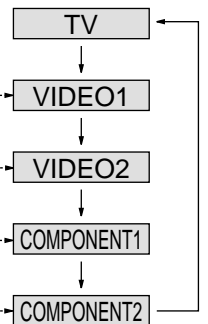

● Lecture d'un DVD

Remarque :

En l'absence de la télécommande, le mode peut aussi être sélectionné sur le téléviseur lui-même, via son bouton TV/VIDEO.

3

Mettez en marche le périphérique connecté.

Sélection de formats

Votre téléviseur vous permet de visionner vos programmes au format adéquat, et notamment de voir en plein écran les films tournés en format large.



Touche ASPECT

Chaque appui sur cette touche alterne entre les différents formats d'image disponibles.

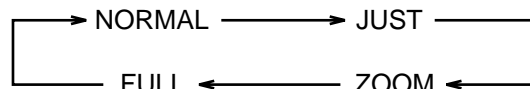

Mode	Image	Explication
NORMAL		En format NORMAL, les images des programmes de format 4:3 sont affichées dans leur format normal 4:3.
JUST		En format JUST, les images de format 4:3 sont adaptées à la taille maximale de l'écran, mais une correction est appliquée au centre de l'écran et l'élongation n'est apparente que sur les bords de l'image. La taille de l'image résultante dépend de celle des images du signal d'origine.
ZOOM		En format ZOOM, la portion centrale de l'image est agrandie.
FULL		En format FULL, l'image est affichée à la taille maximale de l'écran, au prix d'une petite élongation.

Remarques :

- Les réglages de format sont mémorisés individuellement pour TV, VIDEO1, VIDEO2, COMPONENT1 et COMPONENT2.
- Quand un signal 525p (480p) est entré, seuls les écrans FULL et ZOOM peuvent être sélectionnés.
- Quand un signal ID-1 est détecté, le format change sur FULL.
- La priorité est donnée à S1 si S1 et ID-1 sont reçus simultanément.

Réglages vidéo

- 1 Appuyez sur la touche MENU pour afficher le menu principal, puis sélectionnez ADJUST.

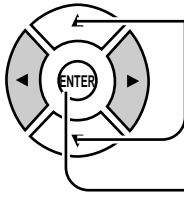

Appuyez ici pour sélectionner l'option PICTURE ADJUST.

Appuyez ici pour afficher l'écran PICTURE ADJUST.

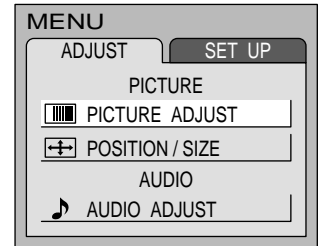

2

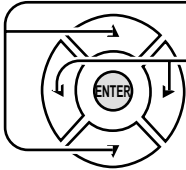

Appuyez ici pour sélectionner l'option à modifier.

Sélectionnez la valeur souhaitée pour l'option en vous guidant sur l'image apparaissant en fond d'écran.

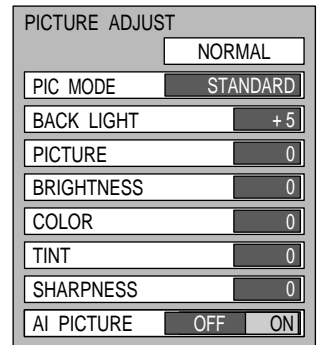

La commande NORMAL permet de rétablir les réglages d'usine.

Appuyez sur les touches gauche "◀" ou droite "▶" pour passer d'un mode à l'autre.

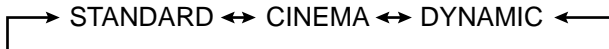

- STANDARD **STANDARD**
Affiche une image non retouchée.
- ↓
- CINEMA **CINEMA**
Idéal pour les films.
- ↓
- DYNAMIC **DYNAMIC**
Affiche une image claire et contrastée.

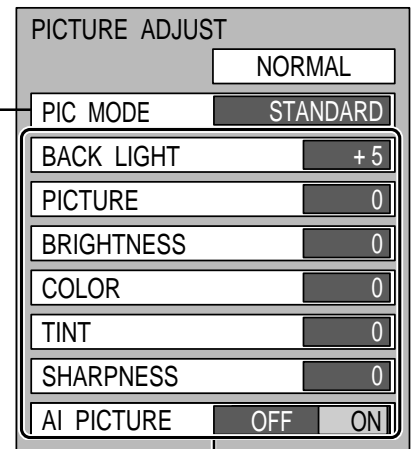

Voir en page suivante.

Remarques :

- Les réglages du mode PICTURE sont mémorisés individuellement pour TV, VIDEO1, VIDEO2, COMPONENT1 et COMPONENT2.

BACK LIGHT

Réglage de luminosité du rétroéclairage.

PICTURE

Réglage de densité d'image en fonction de la pièce.

BRIGHTNESS

Réglage de luminosité utile pour visionner les scènes sombres, notamment les scènes de nuit et les cheveux de personnages.

COLOR

Réglage fin d'éclaircissement des couleurs.

TINT

Réglage de la couleur de la peau.

SHARPNESS

Permet d'afficher une image plus précise.

AI PICTURE

Option optimisant le noir et le blanc lorsqu'elle est en fonction.

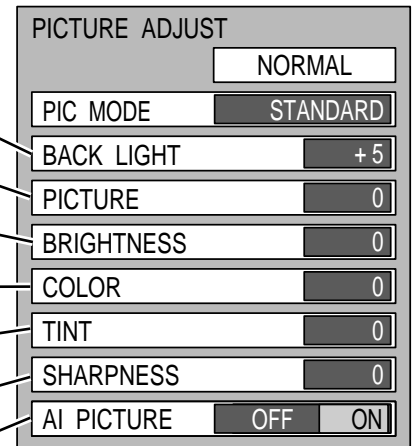

- Pour régler chaque option →

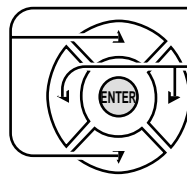

Appuyez ici pour sélectionner chaque menu.

Appuyez ici pour réaliser les réglages.

- Pour rétablir les réglages standard →

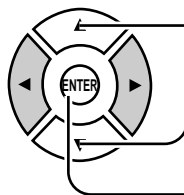

Sélectionnez NORMALIZE à l'aide des touches haut "▲" et bas "▼".

Appuyez sur la touche ENTER.

- Pour quitter l'écran de réglages →



Appuyez sur la touche MENU.

Réglage de la position et de la taille de l'image

Réglage de l'écran

1



Appuyez sur cette touche pour sélectionner le format voulu, ainsi que la position et la taille de l'image.

2



Appuyez sur cette touche pour afficher le MENU principal.

3

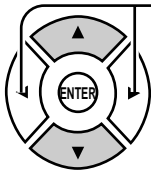

Appuyez ici pour sélectionner l'onglet ADJUST.

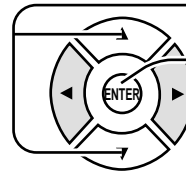
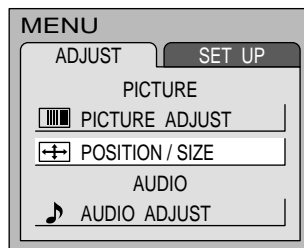

Appuyez ici pour sélectionner POSITION/SIZE et appuyez sur la touche ENTER.

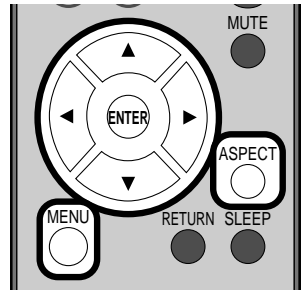
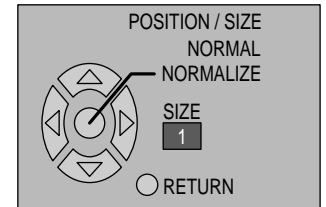

Modification de la largeur de l'écran

En mode NORMAL ou JUST, si du bruit apparaît sur les côtés de l'image en TAILLE 1, passez en TAILLE 2.

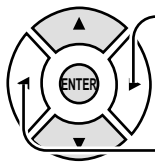

Appuyez ici pour rétrécir l'image (TAILLE 2).

Appuyez ici pour élargir l'image (TAILLE 1).

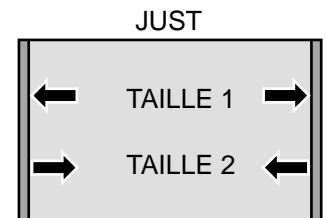
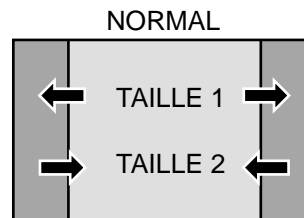

Ajustement de la position verticale en mode ZOOM des images coupées

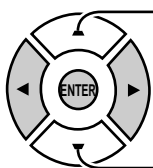

Appuyez ici pour déplacer l'image vers le haut.

Appuyez ici pour déplacer l'image vers le bas.

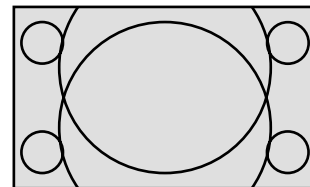

- Pour revenir à l'écran standard → Appuyez sur ENTER
- Pour mettre fin aux réglages → Appuyez sur MENU (ou sélectionnez RETURN)

Remarques :

- Ce téléviseur propose différents modes d'affichage de l'image. Si le mode sélectionné ne correspond pas au format des images diffusées, il y a déformation de l'image d'origine. Gardez cette information à l'esprit lorsque vous sélectionnez un mode.
- Si vous utilisez ce téléviseur dans des lieux publics ou à des fins commerciales, par exemple dans un café ou dans un hôtel, notez aussi que la modification du format de l'image (mode Zoom, etc.) peut être contraire aux lois sur le droit d'auteur.
- Lorsque l'on regarde des programmes au format 4:3 en mode ZOOM, JUST ou FULL, les bords des images sont soit coupés soit déformés. Pour voir le programme tel que l'a conçu son réalisateur, sélectionnez le mode NORMAL.
- Les réglages effectués sont mémorisés, même après mise hors tension du téléviseur.

Réglages audio

1 Appuyez sur la touche MENU pour afficher le menu principal, puis sélectionnez ADJUST.

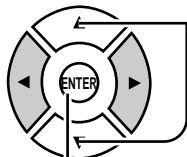

Appuyez ici pour sélectionner l'option AUDIO ADJUST.

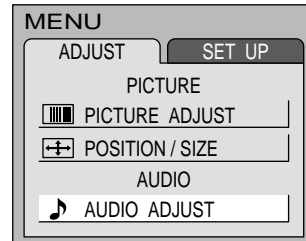

Appuyez ici pour afficher le menu AUDIO ADJUST.

2

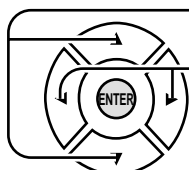

Appuyez ici pour sélectionner l'option à modifier.

Sélectionnez le niveau souhaité du réglage en vous guidant sur le son émis par le téléviseur.

BASS

Volume des fréquences graves

TREBLE

Volume des fréquences aiguës

BALANCE

Balance des canaux droit et gauche

SURROUND

Pour bénéficier d'une ambiance sonore de salle de concert, mettez le Son ambiophonique en fonction (ON) lors des diffusions stéréo.

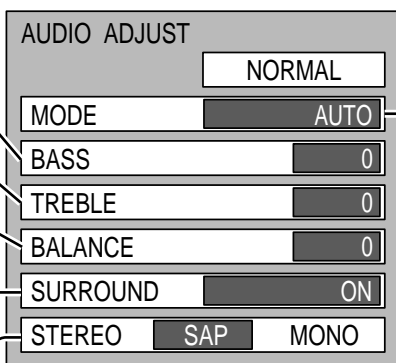

Choix du réglage STEREO/SAP/MONO.
(Voir page suivante)

Pour régler chaque option

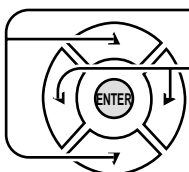

Appuyez ici pour sélectionner chaque menu.

Appuyez ici pour réaliser les réglages.

Pour rétablir les réglages standard

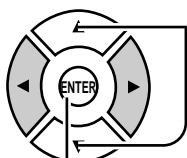

Sélectionnez NORMALIZE à l'aide des touches haut "▲" et bas "▼".

Appuyez sur la touche ENTER.



Appuyez sur cette touche pour revenir à l'affichage normal.

AUTO	AUTO Correction automatique des volumes trop forts ou trop faibles privilégiant le confort d'écoute.
STANDARD	STANDARD Reproduction du son d'origine.
DYNAMIC	DYNAMIC Ajout d'un plus grand contraste au son.
MUSIC 1	MUSIC 1 Convient aux programmes essentiellement musicaux. Les fréquences médium hautes (autour de 4 kHz) sont mises en valeur.
MUSIC 2	MUSIC 2 Accentue encore plus les sons aigus. (Recommandé pour les personnes avec un problème léger d'audition.)

Choix du réglage STEREO/SAP/MONO

1 Appuyez sur la touche MENU pour afficher le menu principal, puis sélectionnez AUDIO ADJUST.
(Reportez-vous à l'étape 1 de la page précédente.)

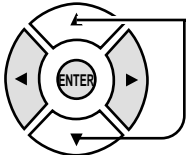
2  Appuyez ici pour sélectionner la ligne STEREO/SAP/MONO.

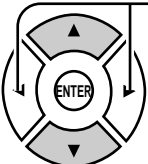
3  Appuyez ici pour sélectionner l'un des trois réglages STEREO/SAP/MONO.
Affichage en rouge : Avec un signal
Affichage en blanc : Sans signal
Affichage en blanc : MONO

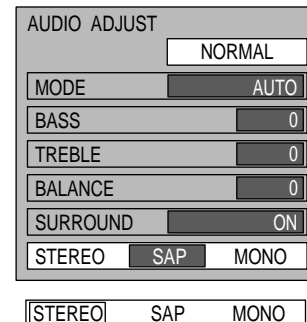

Appuyez sur cette touche pour revenir à l'affichage normal.

Conseils utiles :

- **STEREO** - Réception audio sur deux canaux droit et gauche.
- **SAP** - Second Audio Programming (Deuxième canal audio distinct, utilisé en général pour une diffusion bilingue).
- **MONO** - Sélectionnez la monophonie lorsque le signal stéréo est faible.

SOURDINE



Pratique lorsque vous devez répondre au téléphone ou que vous recevez des visiteurs inattendus.



Appuyez ici pour couper le son.
Appuyez de nouveau sur cette touche pour rétablir le son.
Le son est aussi rétabli quand l'appareil est mis hors tension ou que le niveau de volume est changé.

Personnalisation du nom des entrées vidéo

Le nom des différentes entrées vidéo peut être adapté au périphérique connecté (magnétoscope, lecteur de DVD, etc.).

Exemple : Remplacement de VIDEO par LD.

- 1** Appuyez sur la touche MENU pour afficher le menu principal, puis sélectionnez SET UP.

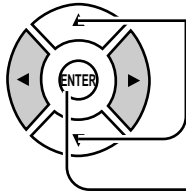

Appuyez ici pour sélectionner l'option INPUT LABEL.

Appuyez ici pour afficher le menu VIDEO INPUT LABEL.

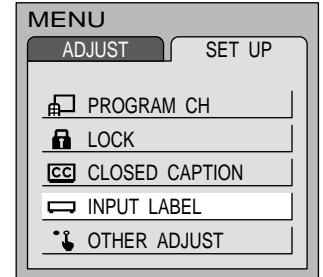

2

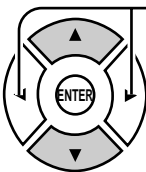

Appuyez ici pour changer.

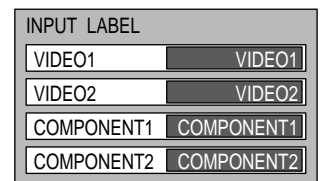

Chaque appui sur cette touche sélectionne les identifications suivantes de façon cyclique :

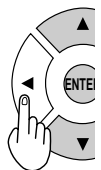
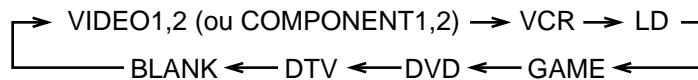

Cette touche fait défiler les identifications dans l'ordre inverse.

MENU



Appuyez sur cette touche pour revenir à l'affichage normal.

Fonction de verrouillage

États-Unis, la puce antiviolence prend en charge deux systèmes de classement de niveaux de censure, le MPAA (MOTION PICTURE) et le "guide parental télé". Cette fonction permet de bloquer les programmes selon la classification encodée dans les données XDS envoyées par les stations de télédiffusion. L'utilisateur peut sélectionner le programme il souhaite bloquer à l'aide des options du menu LOCK.

Remarque: La puce antiviolence, utilisée dans cet appareil peut sélectionner les niveaux de censure américains indiqués dans ce mode d'emploi.

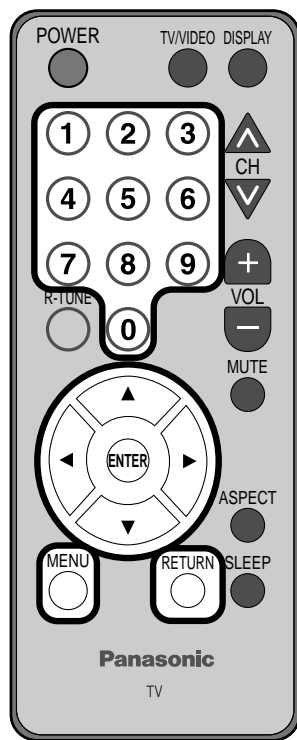

Appuyez sur la touche MENU pour afficher le menu principal et sélectionnez SET UP.

1

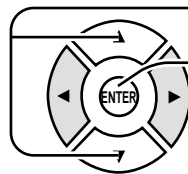

Appuyez ici pour sélectionner LOCK.

Appuyez ici pour afficher l'écran LOCK.

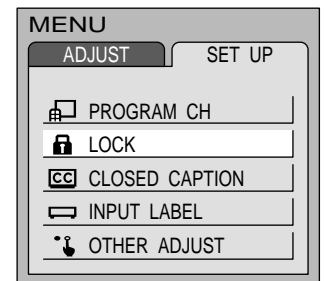

Code d'entrée

Entrez un numéro à 4 chiffres que vous souhaitez utiliser comme mot de passe. Ce numéro sera nécessaire pour mettre hors service la fonction LOCK.

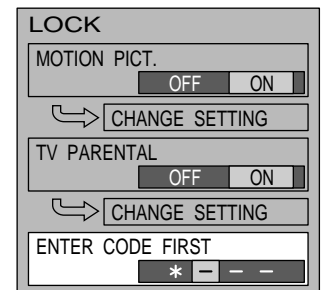

2

Sélection des émissions à verrouiller.

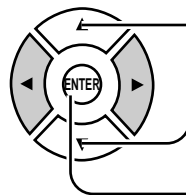

Appuyez ici pour sélectionner CHANGE SETTING (le menu après MOTION PICT.).

Appuyez ici pour afficher l'écran MOTION PICT. RATING.

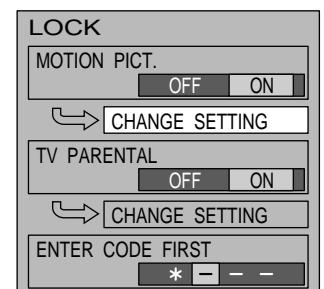

Remarque:

Utilisez un code dont vous pourrez vous rappeler facilement ou conservez-le dans un endroit sûr.

3

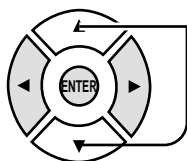

Appuyez ici pour sélectionner le niveau à verrouiller.

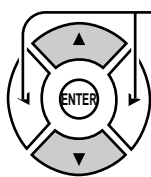

Appuyez ici pour sélectionner YES ou NO.

Niveau (devient rouge quand il est sélectionné)

G : Public général

PG : Contrôle parental suggéré

PG-13 : Contrôle parental nécessaire pour les enfants de moins de 13 ans

R : Réservé

NC17 : Interdit au moins de 17 ans

X : À caractère pornographique

RETURN



Appuyez ici pour retourner à l'écran LOCK.

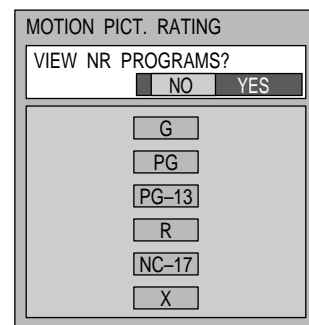

4

Réglage de MOTION PICT.

Verrouillage et déverrouillage des niveaux sélectionnés ci-dessus.

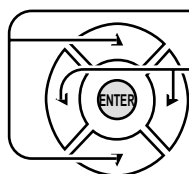

Appuyez ici pour sélectionner MOTION PICT.

Appuyez ici pour sélectionner ON ou OFF.

ON : Les émissions sélectionnées dans le menu MOTION PICT. RATING ne peuvent pas être vues.

OFF : La fonction LOCK est hors service et n'importe quelle émission, quel que soit le réglage de MOTION PICT. RATING, peut être vue.

MENU



Appuyez ici pour valider.

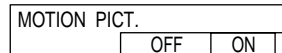
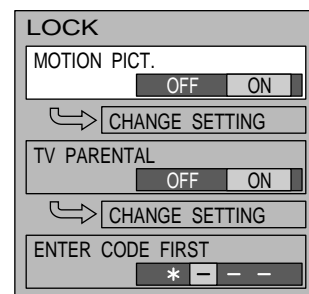

Fonction de verrouillage

TV PARENTAL GUIDE (GUIDE PARENTAL)

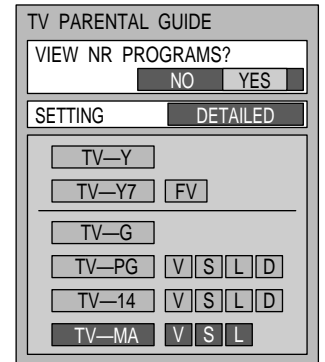
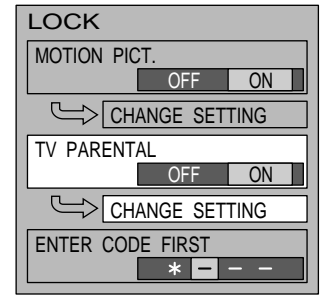
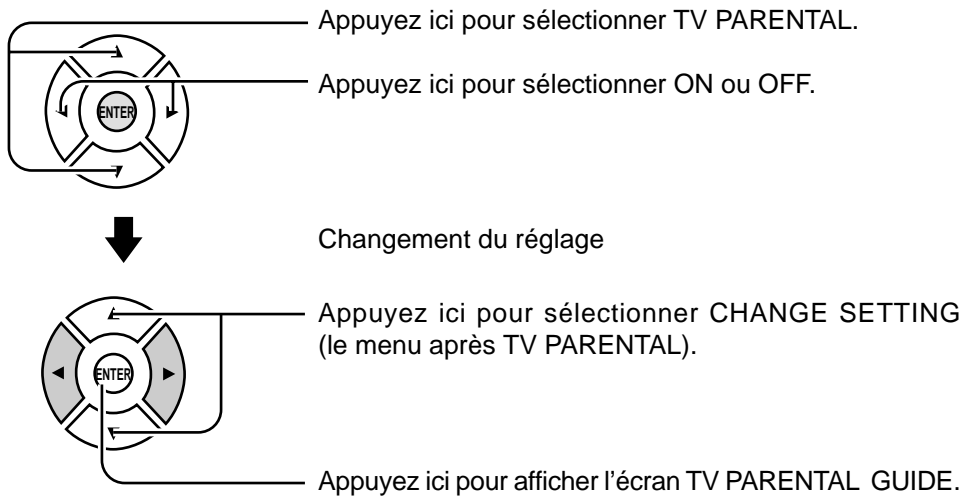

Réglage de l'écran TV PARENTAL GUIDE

VIEW NR PROGRAMS? (Visualisation des programmes sans visa)

NO : Les programmes avec des signaux (sans visa) ne peuvent pas être vus.

YES : Les programmes avec des signaux (sans visa) peuvent être vus.

SETTING (Réglages)

BASIC : Les touches haut "▲" et bas "▼" permettent d'effectuer la sélection.

DETAILED : Le curseur sélectionnant l'option peut être déplacé pour choisir les options affichées sur la droite. La touche bas "▲" déplace le curseur vers la droite s'il y a une option disponible. La touche haut "▼" permet de déplacer le curseur vers la gauche, et s'il n'y a pas d'option vers la gauche, le curseur se déplace vers le haut.

Verrouillage et déverrouillage

- Quand le champ d'une option est sélectionné, tous les niveaux au-dessous de ce niveau sont sélectionnés.
- Quand des options à l'intérieur d'un champ d'option sont sélectionnées, les niveaux au-dessous de ce niveau dans le même champ sont sélectionnés.
- Les niveaux affichés en vert sont déverrouillés et ceux affichés en rouge sont verrouillés.

1. Niveaux pour les enfants: Ces niveaux sont divisés comme suit.

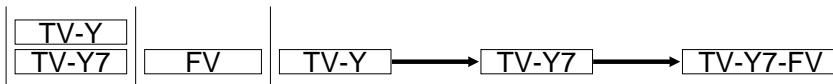

2. Niveaux pour les adolescents: Ces niveaux peuvent être créés en dehors de ces catégories principales pour former diverses combinaisons. Ces combinaisons sont décrites sur le diagramme ci-dessous. Les niveaux pour tous les âges sont en haut et les niveaux pour les adultes sont en bas.

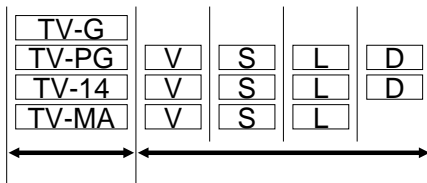

- Pour terminer les réglages →



Appuyez sur la touche MENU.

Sous-titres

Cet appareil intègre un décodeur qui offre une description visuelle de la portion audio d'un programme de télévision sous la forme de mots écrits sur l'écran (lettres blanches ou de couleur sur un fond noir). Il permet à l'utilisateur de lire les dialogues d'un programme de télévision ou d'autres informations.

- 1 Appuyez sur la touche MENU pour afficher le menu principal et sélectionnez SET UP.

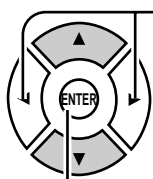

Appuyez ici pour sélectionner CLOSED CAPTION.

Appuyez ici pour afficher l'écran CLOSED CAPTION.

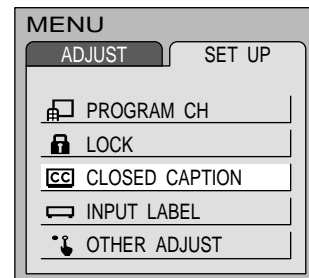

2 Mode **CC**

Mise en service de la fonction de sous-titres sur l'écran. Cette fonction demeure activée, jusqu'à ce qu'elle soit annulée.

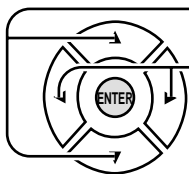

Appuyez ici pour sélectionner CC MODE.

Appuyez ici pour sélectionner un des réglages suivants:

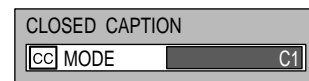
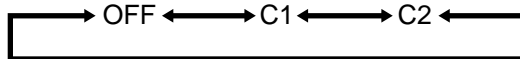

- **CAPTION OFF** - Mode recommandé lorsque vous ne souhaitez pas utiliser les sous-titres.
- **CAPTION C1** - Pour les images contenant des informations pouvant être affichées (un maximum de 4 lignes de texte placé stratégiquement sur l'écran de façon qu'il ne gêne pas la partie correspondante de l'image)
- **CAPTION C2** - Un autre mode utilisé pour les images contenant des informations.

- Pour terminer les réglages →



Appuyez sur la touche MENU.

Réglage des images vidéo non naturelles (FILTRE 3D Y/C)

1 Appuyez sur la touche MENU pour afficher le menu principal, puis sélectionnez SET UP.

2 Appuyez ici pour sélectionner l'option OTHER ADJUST.

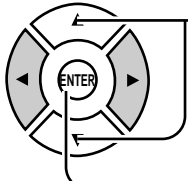

Appuyez ici pour afficher le menu OTHER ADJUST.

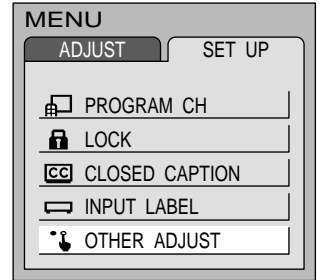

3 Appuyez ici pour sélectionner l'option 3D Y/C.

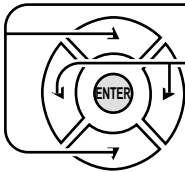

Appuyez ici pour mettre hors service.

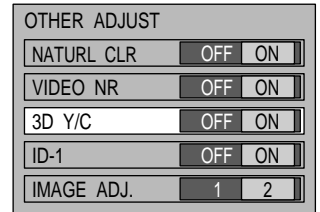

Appuyez sur cette touche pour revenir à l'affichage normal.

Remarque :

Cette option n'est pas disponible pour le mode COMPONENT VIDEO.

Couleurs naturelles

Cette fonction vous permet de régler des couleurs naturelles pour l'image.

1 Appuyez sur la touche MENU pour afficher le menu principal, puis sélectionnez SET UP.

2 Appuyez ici pour sélectionner l'option OTHER ADJUST.

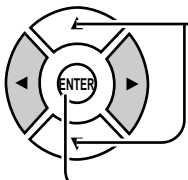

Appuyez ici pour afficher le menu OTHER ADJUST.

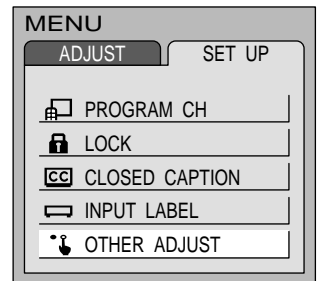

3 Appuyez ici pour sélectionner l'option NATURAL CLR.

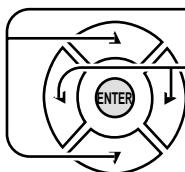

Appuyez ici pour mettre en fonction (ON) l'option NATURAL CLR.

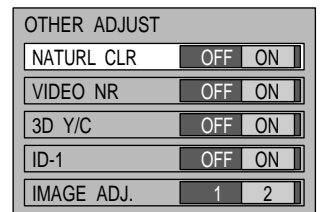

Appuyez sur cette touche pour revenir à l'affichage normal.

Remarque :

Cette option n'est pas disponible pour le mode COMPONENT VIDEO.

Réduction de bruit vidéo

1 Appuyez sur la touche MENU pour afficher le menu principal, puis sélectionnez SET UP.

2 Appuyez ici pour sélectionner l'option OTHER ADJUST.

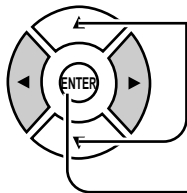

Appuyez ici pour afficher le menu OTHER ADJUST.

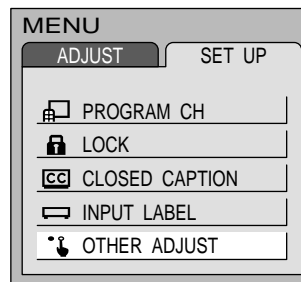

3 Appuyez ici pour sélectionner VIDEO NR.

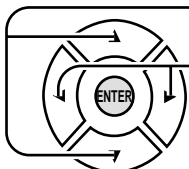

Appuyez ici pour sélectionner VIDEO NR ON.

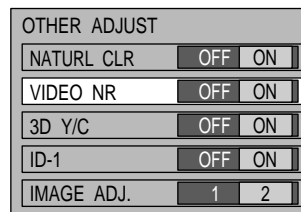

Appuyez sur cette touche pour revenir à l'affichage normal.

Changement de taille automatique selon le signal d'entrée (ID-1)

Si le signal reçu contient une indication de format d'image, la taille de l'image peut être automatiquement modifiée.

1 Appuyez sur la touche MENU pour afficher le menu principal, puis sélectionnez SET UP.

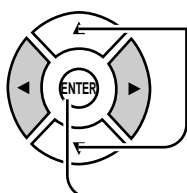

Appuyez ici pour sélectionner l'option OTHER ADJUST.

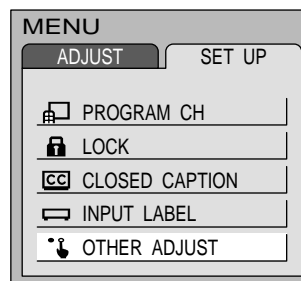

2 Appuyez ici pour sélectionner l'option ID-1 (Détection d'image).

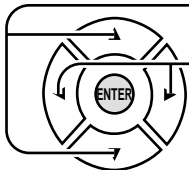

Appuyez ici pour choisir son réglage.

ON : (en fonction) Lorsqu'un signal de spécification de format d'image est détecté, le rapport de l'image est automatiquement ajusté.

OFF : (hors fonction) Le rapport de l'image ne change pas automatiquement. (Mettez cette option hors fonction (OFF) si elle ne donne pas de résultat satisfaisant.)

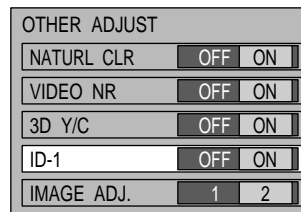

Appuyez sur cette touche pour revenir à l'affichage normal.



Remarque :

Lorsque le signal ID-1 est détecté, le rapport de l'image est ajusté automatiquement à FULL.

Masquage de parasites en haut et en bas de l'écran (IMAGE ADJ.)

- 1** Appuyez sur la touche MENU pour afficher le menu principal, puis sélectionnez SET UP.

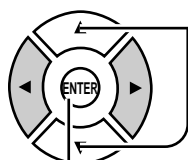

Appuyez ici pour sélectionner l'option OTHER ADJUST.

Appuyez ici pour afficher le menu OTHER ADJUST.

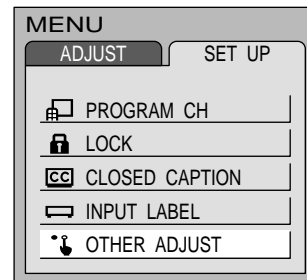

2

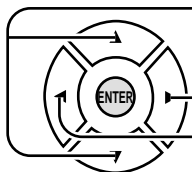

Appuyez ici pour sélectionner l'option IMAGE ADJ.

Appuyez ici pour sélectionner le réglage 2.

ou
Appuyez ici pour sélectionner le réglage 1.

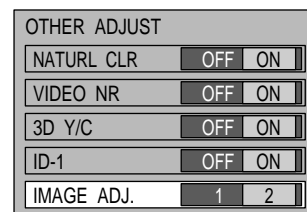

Appuyez sur cette touche pour revenir à l'affichage normal.

(Exemple)

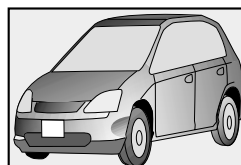

Réglage 1

(Exemple)

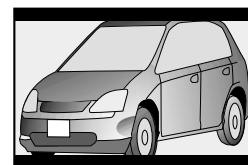

Réglage 2

Remarques :

- Le réglage IMAGE ADJ. est mémorisé séparément pour les modes TV, VIDEO1, VIDEO2, COMPONENT1 et COMPONENT2.
- Cette option est inopérante en mode ZOOM.

Dépannage

Avant de demander l'intervention du service après-vente sur ce téléviseur, recherchez dans le tableau ci-dessous les symptômes éventuels du problème que vous rencontrez. Il est tout à fait possible qu'en modifiant un réglage, vous parveniez à résoudre le problème.

Si vous avez un doute sur un point ou si la solution proposée dans le tableau ne résout pas votre problème, contactez votre revendeur pour qu'il vous propose une solution.

Symptôme	Cause probable et solution	Page
L'appareil ne se met pas sous tension	<ul style="list-style-type: none"> ● Le cordon secteur est-il débranché de la prise de courant ? ● Si le téléviseur ne s'allume via la télécommande, est-il bien sous tension au niveau du poste lui-même ? 	– 13
La télécommande ne fonctionne pas	<ul style="list-style-type: none"> ● Ses piles sont-elles épuisées ou installées selon la mauvaise polarité ? ● Le capteur de réception de télécommande sur le téléviseur est-il éclairé par une lumière assez forte provenant d'une lampe fluorescente ou autre ? ● Vous servez-vous bien de la télécommande livrée avec cet appareil ? (L'appareil ne peut pas fonctionner avec une autre télécommande.) 	7 – –
L'image tremble ou n'est pas nette	<ul style="list-style-type: none"> ● Constatez-vous une détérioration, une coupure ou le débranchement de l'antenne ou du câble d'antenne ? ● Le câble d'antenne est-il correctement branché ? 	– 8, 9
Il y a des tâches à l'écran, ou l'image tremble	<ul style="list-style-type: none"> ● L'appareil est-il affecté (par des parasites ou des ondes électromagnétiques) par une source externe (automobiles, trains, lignes à haute tension, néons, moteurs électriques, châssis magnétisés, volets en fer, etc.) ? <ul style="list-style-type: none"> ➡ Mettez l'appareil hors tension et testez-le après l'avoir déplacé. Si cela ne donne aucun résultat, un coffrage de protection contre les ondes électromagnétiques est requis. 	–
L'image s'affiche en double ou en triple	<ul style="list-style-type: none"> ● L'orientation de l'antenne a-t-elle changée ? ● Est-il possible que des ondes électromagnétiques soient réfléchies par des montagnes ou des immeubles ? 	–
Des motifs de couleur s'affichent, ou bien il n'y a plus de couleur	<ul style="list-style-type: none"> ● L'appareil est-il affecté par un autre téléviseur (interférences électromagnétiques) ? <ul style="list-style-type: none"> ➡ Le déplacement du téléviseur à un autre endroit peut améliorer les choses. 	–
Une seule chaîne n'est pas affichée correctement	<ul style="list-style-type: none"> ● Le réglage fin de cette chaîne a-t-il été fait ? 	–
Le numéro de chaîne disparaît de l'écran	<ul style="list-style-type: none"> ● Avez-vous appuyé sur la touche DISPLAY ? <ul style="list-style-type: none"> ➡ Appuyez de nouveau sur la touche DISPLAY. Si l'appareil est commuté sur une entrée externe et qu'aucun signal n'arrive sur cette entrée, le numéro de chaîne disparaît. 	12
Lorsque l'image est instable, l'écran devient tout blanc pendant quelques instants	<ul style="list-style-type: none"> ● Ce phénomène se produit lorsque le signal qui pilote l'écran à cristaux liquides disparaît momentanément, et ce n'est donc pas un défaut. 	–
L'écran devient noir quelques instants au changement de chaîne	<ul style="list-style-type: none"> ● Pour masquer le "bruit" vidéo émis lors du changement de chaîne, l'écran passe en effet au noir pendant un instant. 	–
Le téléviseur fait parfois entendre un sifflement	<ul style="list-style-type: none"> ● Si l'affichage et le son des programmes est normal, ce son émane de la légère dilatation et contraction du coffret du téléviseur lors des variations de température. Il n'affecte en rien les performances de l'appareil. 	–
L'image tremble lorsqu'un signal vidéo externe est sélectionné	<ul style="list-style-type: none"> ● Lorsque vous passez sur une entrée vidéo externe, ce phénomène peut en effet se produire s'il n'y a pas de signal présent sur cette entrée. 	10, 18
Il n'y a pas d'image dans la partie haute et la partie basse de l'écran	<ul style="list-style-type: none"> ● Dans le cas de programmes de format plus large que 16:9 (cinémascope, etc.), il est normal que le haut et le bas de l'écran reste noir. 	–
Le haut et le bas de l'image ont disparu après activation du zoom	<ul style="list-style-type: none"> ● Le positionnement de l'image à l'écran a-t-il été réglé pour un décalage vers la gauche ? <ul style="list-style-type: none"> ➡ Si c'est le cas, réglez à nouveau le positionnement de l'image à l'écran. 	22
Une bande noire apparaît momentanément lorsqu'on sélectionne des canaux vidéo	<ul style="list-style-type: none"> ● Ce phénomène est dû au bruit vidéo généré lors du changement de canal. 	–
Les bords de l'écran, des fenêtres ou des barres d'interface sont courbés	<ul style="list-style-type: none"> ● Ils peuvent apparaître courbés à cause du canal reçu ou de certains DVD. Il ne s'agit pas d'un défaut. 	–
Les images du périphérique connecté ne s'affichent pas	<ul style="list-style-type: none"> ● Tous les câbles sont-ils correctement branchés dans les connecteurs correspondants ? <ul style="list-style-type: none"> ➡ Vérifiez le branchement de tous les connecteurs. 	10, 11
Lors de l'utilisation d'un logiciel de jeu, certaines parties de l'image sont coupées	<ul style="list-style-type: none"> ● Si l'agrandissement automatique ou le mode Zoom est activé, le haut et le bas de l'image peuvent en effet être coupés. <ul style="list-style-type: none"> ➡ Changez de mode d'écran et choisissez "FULL" ou "NORMAL". 	19, 22
L'appareil est très chaud au toucher	<ul style="list-style-type: none"> ● L'appareil génère de la chaleur et certaines de ces parties peuvent atteindre en effet une température élevée. Cela ne pose pas de problème de performances ou de qualité. ● Installez l'appareil dans un lieu correctement ventilé. Ne recouvrez pas les ouïes de ventilations avec quoi que ce soit (napperon, etc.), et ne placez pas l'appareil sur un autre (par exemple le magnétoscope). 	–

Fixation et retrait du couvercle des prises de raccordement

Fixez le couvercle des prises de raccordement une fois que tous les câbles ont été raccordés aux prises à l'arrière de l'appareil.

Fixation des câbles

Fixez les câbles solidement en utilisant les serre-câbles 1, 2, 3 et 4.

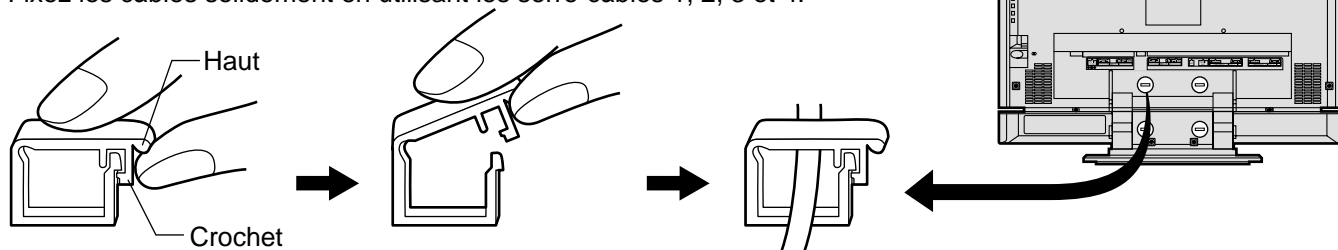

Tenez le haut du serre-câble avec votre pouce et tirez avec votre index pour ouvrir le crochet.

Fixation

1. Insérez les languettes du haut du couvercle dans les trous de l'appareil.
2. Dans cette position, poussez la partie inférieure du couvercle dans l'appareil.
3. Emboîtez les languettes de la partie inférieure droite et gauche du couvercle dans l'appareil.

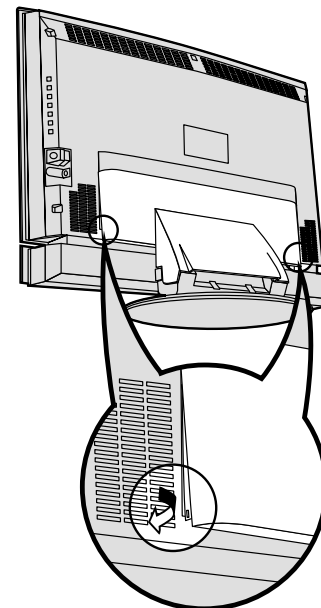
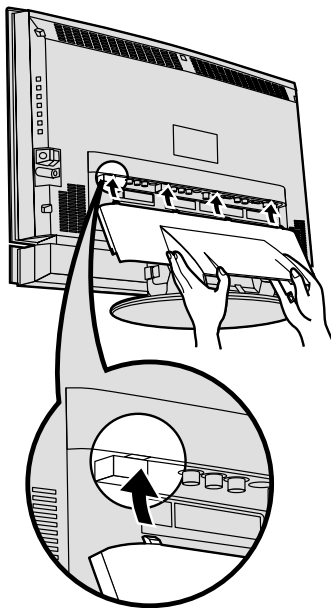

Retrait

1. Faites pression sur la languette de gauche et de droite avec la fonction de verrouillage du couvercle de la façon montrée sur l'illustration et tirez vers l'extérieur.
2. Retirez le couvercle des câbles en tenant le verrou au centre des côtés droit et gauche.

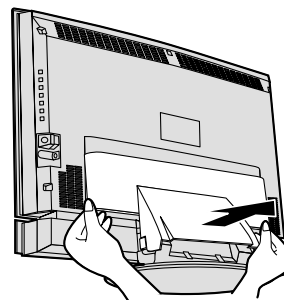
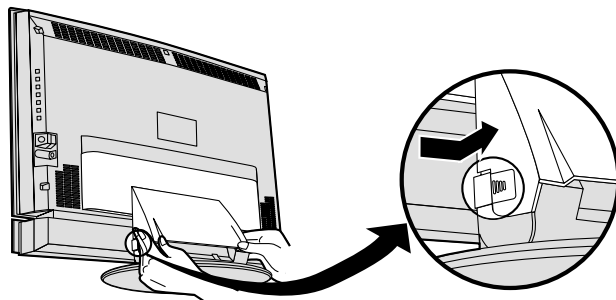

Caractéristiques techniques

Alimentation électrique	100 ~ 240 V CA, 50 / 60 Hz	
Consommation de courant	Consommation moyenne : 69 W (intensité maximale 0,7 A) En veille : 4 W (120 – 240V)	Téléviseur CC 15 V, 4,1 A max.
Écran à cristaux liquides (DCL)	Écran de 22 pouces (558 mm), rapport 16:9	
Dimensions de l'écran	486,8 mm (19,17 po) (l) × 273,6 mm (10,77 po) (h) × 558,5 mm (21,99 po) (diagonale)	
Nombre de chaînes mémorisables	VHF : 12 chaînes – UHF : 56 chaînes – Câble/satellite : 125 chaînes	
Son		
Haut-parleurs	Haut-parleur d'aigus (2 pcs de 4 x 7 cm, 8 Ω), haut-parleur de graves (2 pcs de φ 5 cm, 4 Ω)	
Sortie audio	9 W (2,5 W + 2,5 W + 4,0 W (haut-parleur de graves)), 10 % DHT, 50 Hz à 20 kHz	
Connexion casque	Prise M3 de 3,5 mm × 1	
FUNCTIONNALITÉS	Filtre combiné numérique 3D Y/C Système à double haut-parleur de graves Aero-Hammer® (système à 2 voies composé de 4 haut-parleurs) Sous-titres Puce antiviolence	
Accessoires fournis		
Télécommande	N2QAFC000006	Pile CR2025 × 1
Adaptateur secteur	Adaptateur secteur : N0JZH000004	Cordon secteur : K2CA2EA00005
Conditions ambiantes de fonctionnement	Température : De 5 °C à 35 °C Humidité : De 5 % à 90 % (sans condensation)	
Connecteurs		
VIDEO IN		
VIDEO	Prises à broches (RCA) × 2	1,0 V c.-à-c. (75 ohms)
S-VIDEO	Mini prise à 4 broches × 2	Y: 1 V c.-à-c. (75 ohms), C: 0,286 V c.-à-c. (75 ohms)
AUDIO L-R	Prises à broches (RCA) × 2	1,0 V c.-à-c. (75 ohms)
COMPONENT IN VIDEO		
AUDIO L-R	Prises à broches (RCA) × 2	0,5 Vrms
AUDIO OUT	Prises stéréo M3 × 1	0,5 Vrms
Dimensions (L × H × P)		
Avec socle	586 mm (23,07 po) × 424 mm (16,69 po) × 240 mm (9,45 po)	
Sans socle	586 mm (23,07 po) × 388 mm (15,27 po) × 67 mm (2,64 po)	
Masse (Poids)	11,5 kg (25,35 lb)	

Remarque :

- La forme et les caractéristiques du produit peuvent être modifiées sans préavis. Le poids et les dimensions fournis sont approximatifs.

Entretien

Pour nettoyer cet appareil, essuyez-le avec un chiffon doux et sec

Si les surfaces sont très sales, utilisez un chiffon doux trempé dans un mélange de savon liquide et d'eau ou dans une solution diluée de détergent.

- Utilisez du liquide de nettoyage de lunettes pour retirer les saletés tenaces de l'écran DCL.
- N'utilisez jamais d'alcool, de diluant à peinture ou de benzine pour nettoyer cet appareil.
- Avant d'utiliser des lingettes pré-imprégnées de produit, lisez les instructions fournies avec celles-ci.

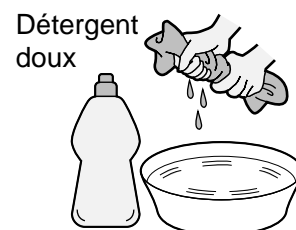

ATTENTION :

Si de l'eau ou une substance similaire pénètre dans l'écran via la surface de l'écran, cela peut entraîner une panne du téléviseur.

Consignation du numéro de série

La référence de modèle et le numéro de série de ce produit se trouvent sur sa face arrière. Notez ce numéro de série dans l'espace réservé à cet effet ci-dessous et conservez ce manuel et votre facture comme preuve de votre achat, pour aider à identifier l'appareil en cas de perte ou de vol et pour recours à la garantie.

Modèle _____

Numéro de série _____

**Panasonic Consumer Electronics
Company, Division of Matsushita
Electric Corporation of America**
One Panasonic Way Secaucus
New Jersey 07094

**Panasonic Sales Company,
Division of Matsushita Electric of
Puerto Rico Inc. ("PSC")**
Ave. 65 de Infanteria, Km 9.5
San Gabriel Industrial Park,
Carolina, Puerto Rico 00985

Panasonic Canada Inc.
5770 Ambler Drive
Mississauga, Ontario
L4W 2T3